

Ja i moje Dell računalo

Za računala Inspiron, serije G, XPS i Alienware

Napomene, oprezi i upozorenja

 **NAPOMENA:** NAPOMENA ukazuje na važne informacije koje vam pomažu da koristite svoj proizvod na bolji način.

 **OPREZ:** OPREZ naznačuje moguće oštećenje hardvera ili gubitak podataka i objašnjava kako izbjeći neki problem.

 **UPOZORENJE:** UPOZORENJE naznačuje moguće oštećenje imovine, osobne ozljede ili smrt.

Poglavlje 1: Postavljanje računala.....	7
Povezivanje na Internet.....	7
Spajanje na Internet putem LAN mreže.....	7
Spajanje na Internet putem WLAN mreže.....	7
Spajanje na Internet putem WWAN mreže.....	8
Postavljanje audio.....	8
Konfiguracija 5.1/7.1 audio.....	9
Spajanje 5.1 zvučnika.....	10
Connecting 7.1 speakers.....	10
Postavljanje pisača.....	11
Windows 10 i 8.1.....	11
Windows 7.....	11
Postavljanje web kamere.....	11
Integrirana web kamera.....	11
Vanjska web kamera.....	11
Postavljanje Bluetootha.....	12
Spajanje više monitora.....	12
Windows 10.....	12
Windows 8.....	12
Windows 7.....	13
Poglavlje 2: O vašem računalu.....	14
Adapter za napajanje.....	14
Baterija.....	14
Baterija na matičnoj ploči.....	15
Podloga osjetljiva na dodir.....	15
Zaslon.....	15
Dodirni zaslon.....	15
3D.....	15
Bežični zaslon.....	16
Kamera.....	16
Web kamera.....	16
3D kamera.....	16
Kamera Intel RealSense 3D.....	16
Bežični zaslon.....	16
Tipkovnica.....	16
Fizička tipkovnica.....	16
Zaslonska tipkovnica.....	17
Vrste priključaka tipkovnice.....	18
Servisna oznaka i kôd za brzi servis.....	18
Nalaženje oznake na računalu.....	18
Uređaj za pohranu.....	18
Unutarnji uređaji za pohranu.....	19
Uklonjivi uređaji za pohranu.....	19

Memorijski modul.....	21
Matična ploča.....	21
Set čipova.....	21
Procesor.....	21
Ventilator računala.....	22
Sklop hladila procesora.....	22
Termalno mazivo.....	22
Video kartica.....	23
TV prijamnici.....	23
Zvučnici.....	24
2.1 Audio.....	24
5.1 Audio.....	24
7.1 Audio.....	24
Web kamera.....	24
Mreža.....	25
Lokalna mreža.....	25
Bežična lokalna mreža.....	25
Bežična mreža širokog područja.....	25
Bežična privatna mreža.....	25
Modem.....	25
Usmjerivač.....	25
Upravljač mrežnog sučelja.....	25
Adapter bežične lokalne mreže.....	26
Adapter bežične mreže širokog područja.....	26
Bluetooth.....	26
Komunikacija bliskim poljem.....	26
Poglavlje 3: Upotreba računala.....	27
Punjenje baterije.....	27
Upotreba tipkovnice.....	27
Prečaci na tipkovnici.....	27
Tipkovnički prečaci za Windows 8.1 i Windows RT.....	28
Prilagođavanje tipkovnice.....	29
Korištenje numeričke tipkovnice na prijenosnom računalu.....	30
Korištenje podloge osjetljive na dodir.....	30
Pokreti na podlozi osjetljivoj na dodir.....	30
Korištenje podloge osjetljive na dodir.....	32
Potezi na zaslonu osjetljivom na dodir.....	32
Korištenje funkcije Bluetooth.....	34
Uparivanje Bluetooth uređaja s računalom ili tabletom.....	34
Korištenje web kamere.....	35
Poglavlje 4: Ulazi i priključci.....	37
Audio.....	37
Vrste Audio ulaza.....	37
USB.....	38
USB priključci.....	38
USB standardi.....	38
eSATA.....	39

Vizualna grafička matrica.....	39
Digitalno vizualno sučelje.....	39
DisplayPort.....	39
HDMI.....	40
SPDIF.....	40
Poglavlje 5: Softver i aplikacije.....	41
Absolute.....	41
Dell SupportAssist.....	41
Provjera osobnog računala.....	41
QuickSet.....	42
NVIDIA 3D aplikacije.....	42
Poglavlje 6: Obnavljanje operativnog sustava.....	44
Mogućnosti oporavka sustava.....	44
Dell Backup and Recovery.....	44
Dell Backup and Recovery Basic.....	45
Dell Backup and Recovery Premium.....	45
Dell Factory Image Restore.....	46
Vraćanje sustava.....	47
Windows 10.....	47
Windows 8.1.....	48
Windows 7.....	48
Disk operativnog sustava.....	49
Mediji za ponovnu instalaciju sustava.....	49
Poglavlje 7: Rješavanje problema.....	50
Osnovni koraci za rješavanje problema.....	50
Dijagnostike.....	50
Procjena sustava prije pokretanja.....	50
Poboljšana PSA.....	51
LCD BIST.....	51
Zvučni kodovi.....	52
Poglavlje 8: BIOS.....	53
Promjenu BIOS postavki.....	53
Ulaz u program za postavljanje BIOS-a.....	53
Ponovno postavljanje BIOS zaporke.....	53
Redoslijed za podizanje sustava.....	54
Poglavlje 9: Dobivanje pomoći i kontaktiranje tvrtke Dell.....	55
Poglavlje 10: Reference.....	56
Održavanje računala.....	56
Upravljanje napajanjem.....	56
Konfiguracija Postavki napajanja.....	56
Konfiguracija funkcije gumba napajanja.....	57
Dell upravitelj napajanja.....	57
Produženje vijeka trajanja baterije.....	58

Savjeti za preseljenje.....	59
Ergonomske upute.....	59
Tvrtka Dell i okoliš.....	60
Politika sukladnosti s propisima.....	61

Postavljanje računala

Postupak postavljanja se razlikuje ovisno o računalu. Posebne upute za postavljanje računala ili tableta pronaći ćete u *Quick Start Guide (Vodiču za brzi početak)* koji je isporučen s računalom ili u odjeljku *Setup and Specifications* (Postavljanje i tehnički podaci) na www.dell.com/support.

Povezivanje na Internet

Možete spojiti računalo na Internet pomoću kabela, DSL, telefonske ili WWAN veze. Možete instalirati žični i bežični usmjernik za dijeljenje svoje kableske ili DSL internetske veze s više uređaja. Neki kableski i DSL modemi također imaju ugrađene bežične usmjernike.

NAPOMENA: Prije povezivanja računala na Internet korištenjem kableskog ili DSL modema, provjerite jesu li širokopojasni modem i usmjernik konfigurirani. Za informacije o postavljanju modema i usmjernika, obratite se davatelju usluge interneta.

Spajanje na Internet putem LAN mreže

1. Spojite Ethernet kabel u modem ili usmjerivač i na računalo.
2. Provjerite svjetla aktivnosti modema ili usmjerivača i računala.
NAPOMENA: Neka računala možda neće imati svjetla aktivnosti.
3. Otvorite web preglednik za provjeru internetske veze.

Spajanje na Internet putem WLAN mreže

NAPOMENA: Provjerite je li na vašem računalu omogućena Wi-Fi veza. Više informacija o omogućavanju bežične veze na računalu pronaći ćete u *Quick Start Guide (Vodiču za brzi početak)* koji je isporučen s računalom ili u odjeljku *Setup and Specifications* (Postavljanje i tehnički podaci) na www.dell.com/support.

Windows 10

1. Kliknite ili dotaknite ikonu u izborniku obavijesti.
2. Kliknite ili dotaknite mrežu na koju se želite spojiti.
3. Kliknite ili dodirnite **Poveži se**.
NAPOMENA: Unesite mrežnu zaporku ako se zatraži. Možda ste konfigurirali mrežnu zaporku tijekom postave usmjerivača ili usmjerivač ima zadanu mrežnu zaporku. Za detalje se obratite proizvođaču usmjerivača.
4. Uključite/isključite dijeljenje datoteka (opcija).

Windows 8.1

1. Kliknite ili dodirnite **Postavke** u bočnoj traci s gumbima.
2. Kliknite ili dodirnite ikonu bežične veze.
3. Kliknite ili dotaknite mrežu na koju se želite spojiti.
4. Kliknite ili dodirnite **Poveži se**.
NAPOMENA: Unesite mrežnu zaporku ako se zatraži. Možda ste konfigurirali mrežni ključ tijekom postavljanja usmjernika ili usmjernik ima zadani mrežni ključ. Za detalje se obratite proizvođaču usmjerivača.
5. Uključite/isključite dijeljenje datoteka (opcija).

Windows 7

1. Kliknite ili dotaknite ikonu u izborniku obavijesti.
2. Kliknite mrežu na koju se želite spojiti.
3. Kliknite **Poveži se**.
 **NAPOMENA:** Unesite mrežnu zaporku ako se zatraži. Možda ste konfigurirali mrežni ključ tijekom postavljanja usmjernika ili usmjernik ima zadani mrežni ključ. Za detalje se obratite proizvođaču usmjerivača.
4. Uključite/isključite dijeljenje datoteka (opcija).

Spajanje na Internet putem WWAN mreže

WWAN veza ne treba modem ili usmjernik za omogućavanje povezivanja prijenosnog računala ili tableta na Internet. WWAN kartica na vašem računalu izravno se spaja na mrežu davatelja usluge, poput mobilnog telefona.

Ako ste kupili tablet s ugovorom za mrežnu uslugu, Internet je već možda aktiviran.

-  **NAPOMENA:** Provjerite da li je na vašem računalu omogućena Wi-Fi veza. Više informacija o omogućavanju bežične veze na računalu pronaći ćete u *Quick Start Guide (Vodiču za brzi početak)* koji je isporučen s računalom ili u odjeljku *Setup and Specifications* (Postavljanje i tehnički podaci) na www.dell.com/support.

Windows 10

1. Kliknite ili dotaknite ikonu u izborniku obavijesti.
2. Kliknite ili dotaknite naziv širokopojasne mobilne mreže.
3. Kliknite ili dodirnite **Poveži se**.
4. Ako se od vas traži, upišite naziv pristupne točke (APN) ili PIN, korisničko ime i zaporku.

Windows 8.1

1. Kliknite ili dotaknite Postavke u bočnoj traci s gumbima.
2. Kliknite ili dotaknite ikonu u izborniku obavijesti.
3. Kliknite ili dotaknite mrežu na koju se želite spojiti.
4. Kliknite ili dodirnite **Poveži se**.
5. Ako se od vas traži, upišite naziv pristupne točke (APN) ili PIN, korisničko ime i zaporku.

Windows 7

1. Kliknite ikonu **Start**, unesite **Mobile Broadband Utility** u okvir za pretraživanje pa pritisnite Enter.
2. U prozoru **Mobile Broadband Utility** kliknite **Poveži se**.
3. Ako se od vas traži, upišite naziv pristupne točke (APN) ili PIN, korisničko ime i zaporku.

Postavljanje audio

Dell računala i tableti imaju ugrađene zvučnike koji podržavaju 2-kanalni zvuk. Za korištenje ugrađenih zvučnika, reproducirajte medij i postavite glasnoću na željenu razinu.

Dell računala i tableti također podržavaju audio ulaz 3,5 mm što vam omogućuje povezivanje vanjskih zvučnika. Ako postavljate 2-kanalni audio, spojite zvučnike na ulaz za 3,5 mm slušalice ili audio ulaz.

Dell stolna računala mogu podržavati 5.1 ili 7.1 audio. Ako postavljate 5.1 ili 7.1 audio, morate spojiti zvučnike na odgovarajuće priključke za najbolji audio izlaz.

-  **NAPOMENA:** Više informacija o priključcima koji su dostupni na vašem računalu ili tabletu pronaći ćete u *Quick Start Guide (Vodiču za brzi početak)* koji je isporučen s računalom ili u odjeljku *Setup and Specifications* (Postavljanje i tehnički podaci) na www.dell.com/support.

 **NAPOMENA:** Za najbolje rezultate, postavite zvučnike kao što je navedeno u dokumentima isporučenim sa zvučnicima.

 **NAPOMENA:** Na računalima s diskretne zvučnom karticom priključite zvučnike na priključke na kartici.

Konfiguracija 5.1/7.1 audio

Konfigurirajte računalo za pružanje više kanalnog audio izlaza.

Windows 10 i 8.1

1. Unesite **Audio** u okvir za pretraživanje.

 **NAPOMENA:** U Windows 10, kliknite ili dotaknite ikonu pretraživanja za pristup okviru za pretraživanje. U sustavu Windows 8.1, pristupite gumbu za traženje kako biste pristupili okviru za pretraživanje.

2. Kliknite ili dodirnite **Upravljanje audio uređajima**.

3. U kartici **Reprodukcija** kliknite ili dodirnite **Zvučnici ili slušalice**.

4. Kliknite ili dodirnite **Konfiguriraj** i kliknite ili dodirnite **Test**.

Morate čuti zvuk iz svakog zvučnika.

5. Kliknite ili dodirnite **Next** (Sljedeće) i pratite upute na zaslonu.

Windows 7

1. Kliknite ikonu **Start**, unesite **zvuk** u okvir za pretraživanje i pritisnite press Enter.

Na popisu rezultat kliknite **Zvuk**. Ili kliknite **Start > Upravljačka ploča > Hardver i zvuk > Zvuk**.

2. Odaberite **Zvučnici** i kliknite **Konfiguriraj**.

Prikazat će se prozor **Postavljanje zvučnika**.

3. U kartici **Reprodukcija** kliknite ili dodirnite **Zvučnici ili slušalice**.

4. Odaberite konfiguraciju zvučnika u području **Audio kanali**; i kliknite **Test**.

Morate čuti zvuk iz svakog zvučnika.

5. Kliknite **Next** (Sljedeće) i pratite upute na zaslonu.

Spajanje 5.1 zvučnika



Slika 1. Spajanje 5.1 zvučnika

1. Stražnji audio priključak na računalu
2. Središnji/LFE surround izlaz na računalu
3. Prednji audio priključak na računalu
4. 5.1 kanalni audio kabel
5. Središnji/LFE surround izlaz na zvučniku
6. Prednji audio priključak na zvučniku
7. Stražnji audio priključak na zvučniku

Connecting 7.1 speakers

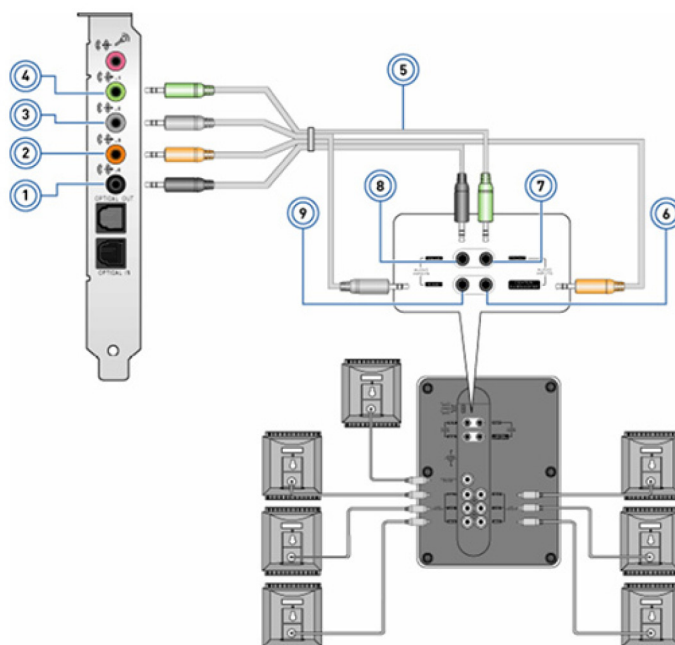

Slika 2. Connecting 7.1 speakers

1. Stražnji audio priključak na računalu
2. Središnji/LFE surround izlaz na računalu
3. Bočni audio priključak na računalu
4. Prednji audio priključak na računalu
5. 7.1-kanalni audio kabel
6. Središnji/LFE surround izlaz na zvučniku
7. Prednji audio priključak na zvučniku
8. Stražnji audio priključak na zvučniku
9. Bočni audio priključak na zvučniku

7. Prednji audio priključak na zvučniku
9. Bočni audio priključak na zvučniku

8. Stražnji audio priključak na zvučniku

Postavljanje pisača

Pisač možete spojiti u USB priključak na računalo. Neki pisači podržavaju Wi-Fi i Bluetooth vezu.

- i** **NAPOMENA:** Funkcije pisača i upute za instalaciju razlikuju se ovisno o modelu pisača. Za više informacija o postavljanju pisača, pogledajte dokumentaciju koja je isporučena s pisačem.
- Ako instalirate žični pisač, prije izvođenja ovih koraka priključite pisač na računalo pomoću USB kabela.
 - Ako instalirate bežični pisač, slijedite upute u dokumentaciji pisača.

Windows 10 i 8.1

1. Unesite **Uređaji** u okvir za pretraživanje.

i **NAPOMENA:** U Windows 10, kliknite ili dotaknite ikonu pretraživanja za pristup okviru za pretraživanje. U sustavu Windows 8.1, pristupite gumbu za traženje kako biste pristupili okviru za pretraživanje.
2. Kliknite ili dodirnite **Uređaji i pisači**.
3. Kliknite ili dodirnite **Dodaj pisač**.

Prikazat će se prozor **Dodaj uređaj**.
4. Slijedite upute na zaslonu.

i **NAPOMENA:** Ako je pisač instaliran, on se mora pojaviti na popisu s desne strane. Ako vaš pisač nije na popisu, kliknite ili dodirnite **Dodaj uređaj** na vrhu popisa uređaja. Odaberite pisač iz popisa kako biste ga instalirali. Za više informacija o postavljanju pisača, pogledajte dokumentaciju koja je isporučena s pisačem.

Windows 7

1. Kliknite **Start > Uređaji i pisači**.
2. Kliknite **Dodaj pisač**.

Prikazat će se prozor **Dodaj pisač**.
3. Slijedite upute na zaslonu.

i **NAPOMENA:** Tijekom dodavanja pisača možda se od vas bude tražilo da instalirate upravljački program pisača. Koristite medij s upravljačkim programom pisača ili preuzmite upravljačke programe s internetske stranice proizvođača pisača. Za više informacija o postavljanju pisača, pogledajte dokumentaciju koja je isporučena s pisačem.

Postavljanje web kamere

Integrirana web kamera

Integrirana web kamera se nalazi na zaslonu prijenosnog računala ili vanjskom zaslonu. Ako naručite web kameru zajedno s računalom, upravljački programi i softver instalirani su kada primite računalo. Medije isporučene s računalom koristite samo za njihovu ponovnu instalaciju. Za više informacija pogledajte [Upotreba web kamere](#).

Vanjska web kamera

Koristite medij isporučen s web kamerom za instalaciju upravljačkih programa i ostalog potrebnog softvera za upotrebu svih značajki web kamere. Za više informacija, pogledajte dokumentaciju koju ste dobili s web kamerom.

Postavljanje Bluetootha

Možete omogućiti Bluetooth na računalu uključivanjem bežične funkcije. Većina prijenosnih računala i tableta isporučuju se s ugrađenom Bluetooth karticom. Više informacija o uparivanju uređaja s računalo pronaći ćete u [Korištenje Bluetootha](#).

i NAPOMENA: Ako želite saznati ima li vaše računalo ili tablet ugrađenu Bluetooth karticu, pogledajte *Quick Start Guide (Vodič za brzi početak)* koji je isporučen s računalom ili pročitate odjeljak *Setup and Specifications* (Postavljanje i tehnički podaci) na www.dell.com/support.

Spajanje više monitora

Većina grafičkih i video kartica osobnih stolnih računala podržava dva ili više monitora, ovisno o specifikacijama grafičke kartice i računala. Obično prijenosna računala podržavaju do dva monitora, što također ovisi o njihovim specifikacijama. Saznajte koji su video priključci dostupni na vašem računalu ili prijenosnom računalu. Broj video priključaka ovisi o vrsti grafičke kartice koja je instalirana u računalo ili prijenosno računalo.

1. Spojite kabel napajanja u monitor i zidnu utičnicu.
2. Spojite video kabel iz monitora u video priključak na (prijenosnom) računalu.
3. Uključite monitor i (prijenosno) računalo.

Windows 10

Nakon priključivanja kabela na siguran način, vaše računalo trebalo bi automatski prepoznati i prikazati zaslon stolnog računala na spojenim monitorima. Zatim ćete moći odabrati stil prikaza koji vam najbolje odgovara.

Microsoft Windows nudi više opcija stila prikaza zaslona stolnog računala na više monitora spojenih u vaše računalo.

- **Samo PC zaslon** — koristi samo zaslon 1 i ne prikazuje ništa na zaslonu 2. Drugi monitor se ignorira, koristi se samo primarni monitor.
- **Dupliciraj** (zove se i način kloniranja) — prikaz cijele radne površine na oba zaslona. Drugi i ostali monitori zrcale primarni monitor.
- **Proširi** — proširuje radnu površinu na dva zaslona. Zaslon radne površine osobnog računala proširuje se na sve otkrivene monitore i tako dobivate zaslon radne površine koji se proteže na sve monitore.
- **Samo drugi zaslon** — koristi se samo zaslon 2, ništa se ne prikazuje na zaslonu 1. Primarni monitor će biti onemogućen, koristit će se samo drugi monitor.

Windows 8

Windows način rada

1. Dozovite **Windows gumbiće** pomicanjem prsta s desne strane ili pokazivača miša na jedan od desnih uglova.
2. Odaberite **Uređaji**.
3. Odaberite **Drugi zaslon**.
4. Odaberite neku od sljedećih mogućnosti:
 - **Samo PC zaslon** — koristi samo zaslon 1 i ne prikazuje ništa na zaslonu 2. Drugi monitor se ignorira, koristi se samo primarni monitor.
 - **Dupliciraj** (zove se i način kloniranja) — prikaz cijele radne površine na oba zaslona. Drugi i ostali monitori zrcale primarni monitor.
 - **Proširi** — proširuje radnu površinu na dva zaslona. Zaslon radne površine osobnog računala proširuje se na sve otkrivene monitore i tako dobivate zaslon radne površine koji se proteže na sve monitore.
 - **Samo drugi zaslon** — koristi se samo zaslon 2, ništa se ne prikazuje na zaslonu 1. Primarni monitor će biti onemogućen, koristit će se samo drugi monitor.

Tradicionalni stolni način rada

1. Idite u **Upravljača ploča** i odaberite **Prikaz**.
2. Odaberite **Promjena postavki prikaza** na lijevoj strani.
3. U prozoru **Promjena postavki prikaza** kliknite i povucite virtualne monitore čime ćete oponašati vaše fizičko postavljanje.

4. Kliknite **U redu** za završetak.

Windows 7

1. Zatvorite sve otvorene programe.
2. Držite pritisnutom tipku s Windows logotipom i pritisnite tipku P na tipkovnici.
3. Odaberite jednu od sljedećih mogućnosti:
 - **Samo računalo** — slika sa zaslona prikazuje se samo na monitoru prijenosnog računala.
 - **Dupliciraj** — slika sa zaslona prijenosnog računala prikazuje se na oba monitora na temelju monitora s manjom razlučivosti.
 - **Proširi** — pomicanje prozora s jednog monitora na drugi klikom na naslovnu traku prozora i povlačenjem prozora na novu lokaciju.
 - **Samo projektor** — obično odabrano kada prijenosno računalo koristite kao stolno računalo, kako biste mogli uživati u većoj razlučivosti i većem vanjskom monitoru.

O vašem računalu

U ovom odjeljku pronaći ćete više informacija o komponentama koje možete pronaći u vašem računalu.

Adapter za napajanje

Adapteri za napajanje se koriste za napajanje prijenosnih računala, tableta i određenih stolnih računala. Komplet adaptera za napajanje tvrtke Dell sadrži adapter za napajanje i kabel za napajanje. Nazivna snaga adaptera za napajanje (90 W, 65 W i tako dalje) ovisi o uređaju za koji je namijenjen, a kabel za napajanje varira na temelju zemlje gdje je isporučen adapter za napajanje.

OPREZ: Kako ne bi došlo do oštećenja računala, preporučuje se korištenje samo adaptera napajanja isporučenog s uređajem ili zamjenskog adaptera napajanja koji je odobrio Dell.



Baterija

Baterije su uglavnom klasificirane prema razredima napajanja, npr. 45 WHr, 65 WHr, itd. Baterija osigurava da koristite uređaj kada nije priključen na utičnicu za napajanje. Životni vijek baterije je broj ciklusa pražnjenja i punjenja baterije bez značajnog utjecanja na vrijeme rada. Kada životni vijek baterije dođe do kraja, morate zamijeniti bateriju. Ovisno o modelu računala, bateriju na računalu može zamijeniti korisnik ili će za to biti potreban Dellov servisni tehničar.

NAPOMENA: Baterije velikog kapaciteta obično imaju duži vijek trajanja, jer ih je potrebno puniti manje puta u usporedbi s baterijama manjeg kapaciteta.

NAPOMENA: Savjeti o produljenju vijek baterija nalaze se u odjeljku [Produljenje vijeka baterije](#).

NAPOMENA: Značajka Dell Power Manager nije podržana na sustavima Alienware.

Baterija na matičnoj ploči

Baterija na matičnoj ploči daje napajanje čipu komplementarnog poluvodiča s oksidnim slojem (eng. - Complementary Metal Oxide Semiconductor (CMOS) čak i kad je računalo isključeno. CMOS čip sadrži vrijeme, datum i druge podatke o konfiguraciji računala. Pod normalnim uvjetima korištenja, baterija na matičnoj ploči može trajati nekoliko godina. Čimbenici koji utječu na vijek trajanja baterije na matičnoj ploči su vrsta matične ploče, temperatura, vrijeme isključenosti računala itd.



Podloga osjetljiva na dodir

Podloga osjetljiva na dodir dostupna je na većini prijenosnih računala i osigurava funkcionalnost miša. To je površina osjetljiva na dodir koja osjeća pokret i položaj prstiju. Podlogu osjetljivu na dodir možete koristiti za pomicanje pokazivača, povlačenje i pomicanje odabranih stavki i klikom dodiranjem površine. Podloge osjetljive na dodir s omogućenim potezima podržavaju poteze poput zumiranja, stiskanja, zaokretanja, pomicanja, itd. Možete također kupiti i vanjske podloge osjetljive na dodir. Precizna podloga osjetljiva na dodir je nova klasa uređaja za unos koja omogućuje vrlo precizan unos pokazivača i funkcionalnost poteza. Precizne podloge osjetljive na dodir u izravnoj su interakciji s operativnim sustavom bez potrebe za upravljačkim programom.

NAPOMENA: Za više informacija pogledajte [Upotreba podloge osjetljive na dodir](#).

Zaslon

Zaslone su klasificirani u skladu s njihovom veličinom zaslona, razlučivošću, rasponu boja, itd. Općenito, zaslon s većom razlučivošću i boljom podrškom boje osigurava bolju kvalitetu slike. Neki vanjski zasloni također imaju USB ulaze, čitače medijskih kartica itd. Zaslone također mogu podržavati značajke kao što su zaslon osjetljiv na dodir, 3D i bežična veza.

Dodirni zaslon

Dodirni zaslon je uređaj koji vam omogućuje da radite s predmetima na zaslonu tako da umjesto korištenja miša, podloge osjetljive na dodir ili tipkovnice dotičete zaslon. Dodirnim zaslonom možete raditi s prstom, rukom ili drugim pasivnim predmetom poput pisaljke. Dodirni zaslone često se koriste za telefone, tablete, računala itd. Česte tehnologije koje se koriste na dodirnom zaslonu su zahvatni i otpusni dodir.

NAPOMENA: Dodirni zaslon se možda ne podržava na svim računalima.

NAPOMENA: Za više informacija pogledajte [Upotreba zaslona osjetljivog na dodir](#).

3D

Zaslone s omogućenim 3D mogu prikazati 3D slike i videozapise. 3D zaslon radi tako da predstavlja odvojene 2D slike u lijevo i desno oko. Ove slike se kombiniraju i interpretiraju od strane mozga kao jedna slika s dubinom.

NAPOMENA: Za gledanje 3D slika trebat će vam posebno projektirane 3D naočale.

Bežični zaslon

Funkcija bežičnog zaslona omogućuje dijeljenje zaslona računala s kompatibilnim TV prijemnikom bez upotrebe kabela. Za provjeru da li vaš TV prijamnik podržava ovu značajku, pogledajte dokumentaciju TV prijamnika.

 **NAPOMENA:** Bežični zaslon možda ne bude podržan na svim računalima. Više informacija pronaći ćete na www.intel.com.

Kamera

Web kamera

Web kamera omogućuje video čavrljanje, snimanje fotografija i videozapisa.

3D kamera

3D kamera vam omogućuje snimanje i prenošenje trodimenzionalnih slika, što omogućuje percepciju udaljenosti, veličine, mjere predmeta kroz ugrađene senzore. Ova značajka omogućuje poboljšanu interaktivnost tijekom video konferencija, mrežnog igranja, itd.

Kamera Intel RealSense 3D

RealSense kamere predstavlja tri objektiva, standardnu 2D kameru za običnu fotografiju i video, zajedno s infracrvenom kamerom i infracrvenim laserskim projektorom. Infracrveni dijelovi omogućuju RealSense da uoči udaljenost između predmeta, odvajanjem predmeta od pozadine iz njih te omogući mnogo bolje prepoznavanje predmeta, lica i poteza od klasične kamere. Uređaji su dostupni u tri oblika: prednji, stražnji i za brzi snimak.

Bežični zaslon

Funkcija bežičnog zaslona omogućuje dijeljenje zaslona računala s kompatibilnim TV prijemnikom bez upotrebe kabela. Za provjeru da li vaš TV prijamnik podržava ovu značajku, pogledajte dokumentaciju TV prijamnika.

 **NAPOMENA:** Bežični zaslon možda ne bude podržan na svim računalima. Više informacija pronaći ćete na www.intel.com.

Tipkovnica

Tipkovnica omogućuje pisanje znamenki i izvođenje posebnih funkcija korištenjem tipki za prečace. Broj dostupnih tipki i znamenki može se razlikovati na osnovu zemlje u koju se isporučuje tipkovnica. Prijenosna računala imaju ugrađene tipkovnice. Tableti općenito imaju zaslonske tipkovnice, a neki tableti podržavaju i vanjske tipkovnice. Dell stolna računala imaju vanjske tipkovnice povezane korištenjem USB ili bežičnih signala.

Uobičajene tipke dostupne na tipkovnici su:

- alfanumeričke tipke za tipkanje slova, brojki, znakova interpunkcije i simbola
- Tipke prečaca za multimedije i aplikacije
- Upravljačke tipke kao što su Ctrl, Alt, Esc i tipka Windows
- Tipke prečaca za izvođenje određenih zadataka ili pokretanje određenih funkcija
- Funkcijske tipke, F1 do F1
- Navigacijske tipke za pomicanje pokazivača u dokumentima i prozorima

Fizička tipkovnica

Fizička tipkovnica koristi se uz prienosna i stolna računala. Prijenosna računala općenito imaju ugrađene tipkovnice. Vanjske tipkovnice općenito se koriste sa stolnim računalima. Neke tipkovnice mogu imati funkcije poput tipki za podešavanje glasnoće, prečace za aplikacije, ugrađene podloge osjetljive na dodir, programibilne tipke prečaca, pozadinsko osvjetljenje itd.



Pozadinsko svjetlo tipkovnice

Pozadinsko svjetlo koje je prisutno na nekim fizičkim tipkovnicama osvjetljava simbole na tipkama, za korištenje tipkovnice u mračnim okruženjima. Svjetlo možete uključiti ručno ili konfigurirati da se osvjetljenje uključuje automatski kad je računalno postavljeno u tamnom okruženju.

Tipkovnice s pozadinskim osvjetljenjem na Dell prijenosnim računalima ima drugačija stanja osvjetljenja. Pritiskom Fn i desne tipke strelice se prebacuje između tri stanja osvjetljenja. Tipkovnice s RGB pozadinskim osvjetljenjem imaju RGB svjetlo za svaku tipku na tipkovnici. Postavke pozadinskog osvjetljenja možete prilagoditi tako da odgovaraju vašim potezima za vrijeme igre.



i NAPOMENA: Pozadinsko osvjetljenje tipkovnice možda nije dostupno na svim računalima. Provjerite je li pozadinsko osvjetljenje tipkovnice dostupno na vašem računalu, pogledajte *Quick Start Guide (Vodič za brzi početak)* koji je isporučen s računalom ili odjeljak *Setup and Specifications (Postavljanje i tehnički podaci)* na www.dell.com/support.

Zaslonska tipkovnica

Zaslonske tipkovnice dostupne su na gotovo svim računalima i tabletima. Međutim, one se koriste na uređajima s dodirnim zaslonima., kao što su tableti i sveobuhvatnim računalima. Možete odabrati tipku korištenjem miša ili dodiranjem tipke na dodirnom zaslonu.

Vrste priključaka tipkovnice

Tipkovnice se mogu spojiti na računalo putem kabela (žično) ili korištenjem bežičnih signala (bežično).

Žično

Žične tipkovnice spajaju se na računalo pomoću kabela (općenito USB) i ne zahtijevaju dodatan izvor napajanja, kao što su baterije.

Wireless (Bežično)

Bežične tipkovnice koriste radio frekvenciju (RF) ili Bluetooth (BT) za spajanje na računalo. Ovo smanjuje zapetljanost kabela i daje vam fleksibilnost za korištenje tipkovnice iz udobnijeg položaja nekoliko metara od računala. Takve tipkovnice za rad zahtijevaju baterije.

Tipkovnice koje koriste RF tehnologiju obično se isporučuju s prijemnikom koji morate priključiti na računalo. Bluetooth tipkovnice mogu se upariti s ugrađenom karticom za Bluetooth u računalo ili vanjskim Bluetooth adapterom.

Servisna oznaka i kôd za brzi servis

Servisnu oznaku i Kôd za brzi servis računala možete pronaći pomoću jednog od sljedećeg:

- Oznaka na računalu ili tablet uređaju
- Pločica SupportAssist na računalu. Više informacija pronaći ćete u [Dell SupportAssist](#).
- Web-stranica za Dell podršku na www.dell.com/support.
- Program za postavljanje BIOS-a

Nalaženje oznake na računalu

Prijenosna računala — dno prijenosnog računala, ispod znaka sustava ili u ležištu baterije

Stolna računala — stražnja strana ili gornji dio kućišta računala

Tableti — stražnja ili donja strana tableta

 **NAPOMENA:** Za lokaciju oznake na vašem uređaju pogledajte *Quick Start Guide (Vodič za brzi početak)* koji je isporučen s vašim računalom ili odjeljak *Setup and Specifications* (Postavljanje i tehnički podaci) na www.dell.com/support.

web mjesto za podršku tvrtke Dell

1. Idite na www.dell.com/support.
2. Kliknite ili dodirnite **Detect Product** (Detektiraj proizvod) i pratite upute na zaslonu.

Program za postavljanje BIOS-a

1. Uključite ili ponovno pokrenite računalo.
2. Kada se prikaže logotip DELL, pričekajte dok se pojavi F2 upit i zatim odmah pritisnite F2 za pristup programu za postavljanje BIOS-a.
 **NAPOMENA:** F2 odmah ostaje aktivan za kratko vrijeme. Ako propustite upit, pričekajte dok se računalo pokrene do radne površine, zatim isključite računalo i pokušajte ponovno.
3. Pomaknite se do kratice **Main** (Glavno) i potražite stavku **Service Tag** (Servisna oznaka). Za više informacija o programu za postavljanje BIOS-a pogledajte Servisni priručnik vašeg računala na www.dell.com/support.

Uređaj za pohranu

Uređaji za spremanje podataka omogućuju vam da spremite podatke za kasnije korištenje. Uređaji za spremanje podataka mogu biti unutarnji ili vanjski. Većina uređaja za pohranu podatke čuva dok ih ručno ne izbrišete. Primjeri uređaja za pohranu podataka su tvrdi diskovi (HDD), elektronički diskovi (SSD), optički diskovi, memorijski pogoni itd.

Unutarnji uređaji za pohranu

Unutarnji uređaji za pohranu instalirani su na vašem računalu i općenito se ne mogu ukloniti dok je računalo uključeno. Najčešći uređaji za unutarnju pohranu su tvrdi diskovi (HDD) i elektronički diskovi (SSD). HDD-ovi i SSD-ovi koriste SATA sučelje za prijenos informacija. SSD-ovi su fizički slični HDD-ovima, što ih čini kompatibilnim s postojećim računalima. HDD-i sadrže diskove. SSD-i koriste izbrisivu memoriju koja ih čini bržima, tišima, energetski učinkovitijima i otpornima na udarce.

Uklonjivi uređaji za pohranu

Uklonjivi uređaji za spremanje podataka koje možete ukloniti sa svog računala bez isključivanja računala zovu se uklonjivi uređaji za spremanje podataka. Često korišteni uklonjivi uređaji za spremanje podataka uključuju:

- Optičke diskove
- Memorijske kartice
- Flash pogone
- Vanjske tvrde diskove

Optički pogoni i diskovi

Računalo može podržavati DVD RW ili DVD RW i Blu-ray kombinirani pogon. Optički diskovi mogu biti samo za čitanje, jedno upisivanje ili za više upisivanja. Neke od čestih vrsta pogona su:



- Blu-ray pisač — očitava i upisuje podatke na Blu-ray, DVD i CD diskove.
- Kombinacija Blu-ray čitač + DVD RW — čita Blu-ray diskove. Čita i piše na DVD-ove i CD-ove.
- DVD RW — čita i upisuje na DVD-ove i CD-ove.

Memorijske kartice

Memorijske kartice također se nazivaju medijske ili flash kartice, koriste flash memoriju za spremanje podataka. Na njih se može ponovno pisati, brze su i zadržavaju podatke čak i kad je isključeno napajanje. Često se koriste u uređajima poput digitalnih kamera, mobilnih telefona, svirača medija, konzola za igru, itd. Vaše računalo možda ima čitač medijskih kartica za čitanje i pisanje na ove kartice.

Neke od čestih vrsta memorijskih kartica su:



Tablica 1. Primjeri čestih vrsta memorijskih kartica

Secure Digital (SD)/Secure Digital High Capacity (SDHC)	
Secure Digital Extended Capacity (SDXC) [kartica s ultra visokom brzinom (UHS)]	
Secure Digital miniSD	

Tablica 1. Primjeri čestih vrsta memorijskih kartica (nastavak)

Multimedijska kartica (MMC)	
MultiMedia Card plus (MMC+)	
Mobilna MultiMedia kartica (MMC)	
RS MMC	
Extreme Digital (xD)	
Memory Stick XC (MSXC)	
Compact Flash I, II/Compact Flash MD	
Memory Stick Duo	
Memory Stick Pro Duo	
Memory Stick Pro-HG Duo	

Tablica 1. Primjeri čestih vrsta memorijskih kartica (nastavak)

Memory Stick (MS)/Memory Stick Pro (MS Pro)	
Smart Media/Smart Media XD	

Memorijski modul

Memorijski modul privremeno sprema podatke koje vaše računalo treba za izvođenje zadatka. Svaka datoteka ili aplikacija učitavaju se u memorijske module prije nego ih otvorite ili koristite. Memorijski moduli kategorizirani su temeljem njihovog kapaciteta (u GB) i brzine (u MHz). Brža i veća količina memorije općenito osigurava bolji rad. Česte vrste memorijskih modula su:

- **Dual In-line Memory Module (DIMM)** — koristi se u stolnim računalima.
- **Small Outline Dual In-line Memory Module (SODIMM)** — manji od DIMM-a. Općenito se koristi za prijenosna računala. Međutim, mogu se također koristiti u nekim kompaktnim stolnim računalima i u računalima sve-u-jedan.

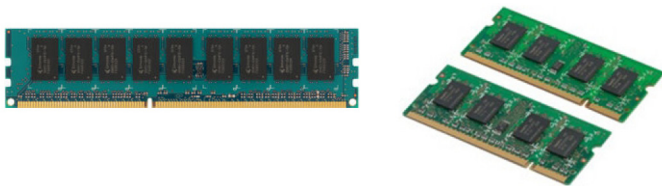

Matična ploča

Matična ploča formira centralni dio računala. Svi drugi uređaji priključeni na matičnu ploču mogu biti u interakciji među sobom. Matična ploča sadrži različite kontrolere i priključke koji pomažu izmjenjivati podatke između različitih komponenti računala. Matična ploča može imati integrirane grafičke, zvučne i mrežne mogućnosti. Neki važni dijelovi matične ploče su:

- Podnožje za procesor
- Priključak memorijskog modula
- Utori kartice za proširenje
- CMOS za pohranjivanje BIOS-a

Set čipova

Skup čipova upravlja komponentama na matičnoj ploči i osigurava komunikaciju između različitih komponenti. Općenito, skup čipova je dio matične ploče. Međutim, s nekim novim generacijama procesora, skup čipova može biti integriran u procesor.

Procesor

Procesori primaju podatke i upute s aplikacija i obrađuju podatke prema zahtjevu softvera. Procesori su dizajnirani posebice za stolna računala, prijenosna računala, mobilne uređaje, itd. Općenito, procesor dizajniran za jednu vrstu uređaja ne može se koristiti na drugoj vrsti uređaja. Procesori dizajnirani za prijenosna računala i mobilne uređaje troše manje napajanja u usporedbi s procesorima dizajniranim za stolna računala ili poslužitelje.

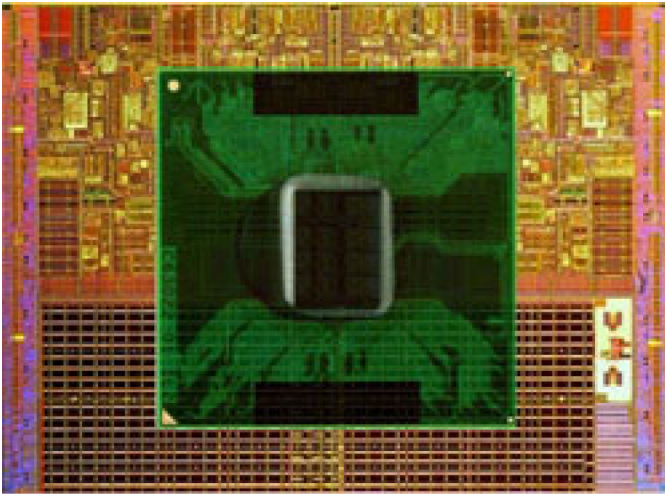

Procesori se uglavnom klasificiraju prema:

- Broju procesorskih jezgri
- Brzini ili frekvenciji mjerenoj u Gigahertzima (GHz) ili Megahertzima (MHz)
- Memoriji na ploči, također poznatoj kao predmemorija

Ovi aspekti određuju učinkovitost procesora. Veće vrijednosti uglavnom označavaju bolja radna svojstva. Neki procesori mogu biti integrirani na matičnu ploču. Neki proizvođači procesora su Intel, AMD, Qualcomm, itd.

Ventilator računala

Ventilator računala hladi unutarnje komponente računala izbacujući topli zrak u računalu izvan računala. Ventilatori računala uglavnom se koriste za hlađenje komponenti koje puno troše energije i stoga generiraju veliku količinu topline. Održavanje komponenti hladnima pomaže u njihovoj zaštiti od pregrijavanja, kvara i oštećenja.

Sklop hladila procesora

Hladnjak se koristi za pražnjenje topline generirane od strane procesora ili nekih visoko kvalitetnih grafičkih kartica i ugrađenih skupova čipova. Hladila uglavnom imaju montirani ventilator iznad ili pored njih kako bi se povećao protok zraka. Hladilo je izrađeno od lopatica ili oštrica umjesto od jednog bloka metala. Ovo pomaže povećati područje površine za povećani gubitak topline. Sloj termalnog maziva nanosen je između procesora ili grafičke kartice i hladila radi lakše izmjene topline.



Termalno mazivo

Termalno mazivo, također poznato kao termalni gel, termalna smjesa itd, koristi se za izradu sloja toplinske provodljivosti između procesora i sklopa hladila. Budući da je termalno mazivo bolji provodnik od zraka, primjenom termalnog maziva između procesora i sklopa hladila povećava se prijenos topline od procesora na sklop hladila.

Video kartica

Video kartice obrađuju grafičke podatke i šalju video izlaz na uređaj zaslona, kao što su monitor ili projektor. Video kartice mogu biti dvije vrste:

- **Integrirana** – često se za nju kaže da je ugrađena video kartica, integrirana je u matičnu ploču. U nekim računalima video kartica je integrirana na procesoru. Integrirane video kartice općenito dijele memoriju sustava (RAM) i mogu koristiti procesor za video obradu.

Procesorska jedinica s ubrzanjem (APU) je ugrađena na istu kocku kao procesor i pruža veće brzine prijenosa podataka, uz smanjivanje potrošnje napajanja.

- **Discrete** (Diskretna) – diskretne video kartice ugrađene su posebno na matičnu ploču. Diskretne video kartice imaju određenu memoriju na kartici i općenito su učinkovitije od integriranih video kartica. Ove kartice su najbolje za grafički osjetljive aplikacije, video igrice velike razlučivosti, itd.

i **NAPOMENA:** Kad je u računalu ugrađena diskretna video kartica koje također ima integriranu video karticu, integrirana video kartica će biti onemogućena po zadanoj postavci. Koristite program za postavljanje BIOS-a za odabir kartice za korištenje.

Preklopne grafičke kartice omogućuju računalima opremljenim ugrađenim grafičkim sklopovima male potrošnje, kao i odvojenim grafičkim karticama visoke potrošnje, prebacivanje između kartica, ovisno o opterećenju i zahtjevima.

TV prijamnici

Za gledanje televizije na vašem računalu možete koristiti TV prijamnike. TV prijamnici dostupni su za stolna i prijenosna računala kao unutarnji ili vanjski uređaji.

i **NAPOMENA:** TV prijamnici nisu podržani u svim računalima.

Ugrađeno

- PCI-E
- PCI

Vanjsko

- USB
- PC kartica
- ExpressCard



TV prijamnici su uglavnom zasebni, međutim, neke video kartice također imaju ugrađene TV prijamnike. Više informacija o korištenju TV prijamnika potražite u njihovoj dokumentaciji.

Zvučnici

Prijenosna računala i tableti imaju ugrađene zvučnike za audio izlaz. Stolna računala također imaju ugrađene zvučnike. Međutim, koriste ih samo za proizvodnju zvukova za označavanje pogrešaka ili kvara.

Na svoje računalo ili tablet možete povezati vanjske zvučnike. Zvučnici mogu podržavati 3,5 mm audio priključak, USB ili bežičnu vezu s računalom.

Zvučnici su kategorizirani po broju audio kanala koju podržavaju poput; 2, 2.1, 5.1, 7.1, itd. Brojka ispred decimalne točke naznačuje broj kanala, a brojka nakon decimalne točke naznačuje subwoofer.

i | NAPOMENA: Zvučna kartica i zvučnici moraju podržavati 5.1/7.1 kanale za proizvođenje 5.1/7.1 kanalnog zvuka.



2.1 Audio

2.1 se odnosi na sustav s dva zvučnika (lijevi i desni kanal) i jedan bas zvučnik.

5.1 Audio

5.1 predstavlja broj audio kanala kod većine surround zvučnih konfiguracija. 5.1 audio sustav koristi pet glavnih audio kanala (prednji lijevi, prednji desni, središnji, lijevi surround i desni surround) i jedan audio kanal niske frekvencije.

7.1 Audio

7.1 predstavlja broj audio kanala kod većine najnovijih surround zvučnih konfiguracija. 7.1 audio sustav koristi dva dodatna zvučnika (stražnji lijevi i stražnji desni) u kombinaciji s 5.1 audio sustavom. Za više informacija o postavljanju zvuka pogledajte [Postavljanje zvuka](#).

Web kamera

Web kamera omogućuje snimanje videozapisa i fotografija, a može se koristiti i za video pozive. Zaslom može imati ugrađenu web kameru ili možete spojiti vanjsku web kameru na računalo. Kvaliteta kamere uglavnom je definirana brojem piksela koje može snimiti.

Za korištenje web kamere morate instalirati upravljačke programe i softver. Ako naručite web kameru zajedno s računalom, upravljački programi i softver instalirani su kada primite računalo. Više informacija o postavljanju web kamere pronaći ćete u odjeljku [Postavljanje web kamere](#).

Mreža

Mreža omogućuje međusobno spajanje uređaja i vezu s internetom. Ovi uređaji uključuju računala, tablete, telefone, pisane i ostale periferne uređaje. Mrežu možete postaviti pomoću kabela (LAN) ili bežičnih uređaja (WLAN). Mreže se mogu podešavati uz pomoć Ethernet, Wi-Fi, WWAN, Bluetootha i tako dalje.

Lokalna mreža

Zamijenite ovaj tekst vašim sadržajem. Uređaji su povezani Ethernet kabelima i pokrivaju relativno malo područje, obično unutar kuće ili zgrade.

Bežična lokalna mreža

Uređaji su spojeni bežično i pokrivaju relativno malo područje, obično unutar kuće ili građevine. Bežična veza koja se koristi za postavljanje WLAN mreže je obično Wi-Fi (802.11x gdje se x odnosi na razliku 802.11 protokola).

Bežična mreža širokog područja

Također poznata kao mobilna širokopolasna veza, ovu uslugu obično pružaju telefonske tvrtke za upotrebu na mobilnim uređajima. Mobilni uređaj ili prijenosno računalo moraju podržavati WWAN tehnologiju za spajanje na ovu mrežu.

Bežična privatna mreža

Uređaji su obično spojeni bežično pomoću tehnologije Bluetooth, RF, Komunikacija bliskim poljem (NFC), itd. Ova vrsta mreže obično radi unutar nekoliko metara od uređaja. Za povezivanje računala ili tableta s internetom, pogledajte [Povezivanje s internetom](#).

Modem

Modemi omogućuju spajanje računala ili usmjernika na Internet. Modemi mogu biti analogni (dial-up) ili digitalni (DSL ili kabelski). DSL ili kabelske modele osigurava davatelj usluga interneta.

- **Dial-up modem** – elektronički uređaji koji pretvaraju analogne telefonske signale u digitalne signale koje računalo može obraditi, a digitalne signale računala u analogne signale koji se mogu prenijeti preko telefonskih linija. Dial-up modemi mogu biti unutarnji ili vanjski.
- **Digitalni modem** — koristi se za slanje i primanje podataka na i sa digitalne telefonske linije, kao što su Digitalna pretplatnička linija (DSL) ili Digitalna mreža integriranih usluga (ISDN).

Usmjerivač

Usmjerivač je uređaj koji prosljeđuje podatke između računalnih mreža. Najpoznatije vrste usmjerivača su kućni usmjerivači i usmjerivači za male urede koji omogućuju dijeljene internetske veze između više uređaja u isto vrijeme.

Usmjernici mogu biti žični ili bežični. Žični usmjernici osiguravaju svezu na računalo korištenjem Ethernet (RJ45) kabela. Većina žičnih usmjernika ima četiri ulaza koji osiguravaju istovremeno povezivanje do četiri računala na Internet. Bežični usmjernici koriste Wi-Fi tehnologiju koja omogućuje bežično povezivanja telefona, tableta, računala i drugih uređaja na mrežu.

Bežični usmjerivači mogu se povezati s nekoliko uređaja istovremeno. Za više informacija pogledajte dokumentaciju za vaš usmjernik.

Upravljač mrežnog sučelja

Upravljač mrežnog sučelja (eng. - Network-Interface Controllers (NIC), poznati kao mrežni adapteri ili adapteri za mrežu lokalnog područja (eng. - Local-Area Network (LAN), povezuju se na mrežu korištenjem Ethernet kabela. NIC može biti unutarnji (integriran na matičnu ploču) ili vanjski (kartica proširenja). Većina novih računala ima integrirane mrežne adaptore.

Adapter bežične lokalne mreže

WLAN adapteri koriste Wi-Fi tehnologiju i omogućuju uređajima povezivanje na bežični usmjernik. Vaše računalo možda ima unutarnji (kartica proširenja ili integriran na matičnu ploču) ili vanjski WLAN adapter.

Adapter bežične mreže širokog područja

Kontroleri bežične mreže širokog područja (eng. - Wireless Wide Area Network (WWAN)) – omogućuju bežičnu povezanost preko mobilne tehnologije. Ova tehnologija uglavnom je dostupna na telefonima, tabletima i prijenosnim računalima za poslovnu klasu. SIM kartica i kontakt s uslugom možda budu potrebni za WWAN povezivanje.

Bluetooth

Bluetooth vam omogućuje da povežete druge uređaje s omogućenim Bluetoothom na svoje računalo ili tablet na kratkim udaljenostima. Bluetooth uređaji mogu uključivati telefone, naglavne komplete, tipkovnice, miševe, pisače, itd.. Bluetooth adapteri mogu biti unutarnji (kartica proširenja ili integriran na matičnu ploču) ili vanjski.

Sofisticirani usmjernici, kao što su usmjernici poduzeća, povezuju velike poslovne ili ISP mreže na snažne glavne usmjernike koji prosjeduju podatke velikim brzinama kroz optičke kabele Internet okosnice.

Komunikacija bliskim poljem

Komunikacija bliskim poljem (eng. - Near-Field Communication (NFC)) omogućuje razmjenu podataka između dva uređaja dodirivanjem uređaja ili njihovim dovođenjem u blizinu. Uređaje s omogućenim NFC-om možete koristiti za čitanje NFC oznaka za vršenje plaćanja, dijeljenje datoteka između kompatibilnih uređaja, itd.

Na Dell prijenosnim računalima i tablet uređajima koji podržavaju NFC, ova funkcija je omogućena kad se bežična funkcija uključi.

 **NAPOMENA:** Za spajanje uređaja s omogućenim NFC-om na računalo ili tablet, pogledajte dokumentaciju za uređaj.

 **NAPOMENA:** Dijeljenje podataka radi samo između uređaja s operativnim sustavom Windows.

Upotreba računala

Punjenje baterije

Priključite adapter za napajanje kako biste napajali računalo i punili bateriju.

Baterija je napunjena kada se računalo ili tablet koristi ili je isključeno. Unutarnji strujni krug baterije sprječava prepunjenost baterije.

i **NAPOMENA:** Ako baterija se baterija pregrije zbog vrućeg okruženja, neće se puniti kad spojite adapter napajanja.
Ostavite bateriju da se ohladi da bi se nastavila puniti.

i **NAPOMENA:** Postupak produljenja vijeka baterije računala opisan je u odjeljku [Produljenje vijeka baterije](#).

Upotreba tipkovnice

Pritisnite tipke na fizičkoj tipkovnici ili dotaknite znakove na zaslonskoj tipkovnici za unos teksta i izvođenje drugih funkcija.

Prečaci na tipkovnici

Neke tipke na tipkovnici prijenosnog računala i nekim vanjskim tipkovnicama mogu izvoditi dvije ili više funkcija kada se pritisnu zajedno s drugim posebnim tipkama poput Fn. Neka računala omogućuju odabir zadanog ponašanja tipke koristeći program za BIOS postavu ili tipkovničke prečace

Tablica 2. Popis prečaca na tipkovnici

Ctrl, Shift i Esc	Otvorite prozor Upravitelj zadataka.
Fn i F8	Prebacivanje između uređaja za prikaz - samo glavni zaslon, duplicirano, produži na oba zaslona i samo drugi zaslon. Označite željenu ikonu kako bi prebacili zaslon na tu opciju.
Fn i tipka sa strelicom prema gore	Povećavanje svjetline samo na integriranom zaslonu (ne na vanjskom zaslonu).
Fn i tipka sa strelicom prema dolje	Smanjivanje svjetline samo na integriranom zaslonu (ne na vanjskom zaslonu).
Tipka s Windows logom i L	Zaključavanje sustava.
Fn i Esc	Aktivira način rada za upravljanja napajanjem. Ovaj prečac možete ponovno programirati na tipkovnici kako bi aktivirali drugi način rada za upravljanje napajanjem pomoću kartice Advanced (Napredno) u prozoru Power Options Properties (Svojstva opcija napajanja).
F2	Preimenovanje odabrane stavke.
F3	Traženje datoteke ili mape.
F4	Prikaz padajuće adresne trake u pregledniku Windows Explorer.
F5	Osvježavanje aktivnog prozora.
F6	Kružno kretanje kroz elemente ekrana u prozoru ili na radnoj površini.
F10	Aktiviranje trake izbornika u aktivnom programu.

Tablica 2. Popis prečaca na tipkovnici (nastavak)

Ctrl i c	Kopiranje odabrane stavke.
Ctrl i x	Izrezivanje odabrane stavke.
Ctrl i v	Lijepljenje odabrane stavke.
Ctrl i z	Poništavanje radnje.
Ctrl i a	Odabir svih stavki u dokumentu ili prozoru.
Ctrl i F4	Zatvaranje aktivnog prozora (u programima koji vam omogućuju istovremeno otvaranje više dokumenata).
Ctrl, Alt i Tab	Koristite tipke strelica za prebacivanje između otvorenih stavki.
Alt i Tab	Prebacivanje između otvorenih aplikacija.
Alt i Esc	Kružno kretanje kroz stavke u redosljed u kojem su otvorene.
Obrisati	Brisanje odabrane stavke i njezino premještanje u Koš za smeće.
Shift i Delete	Brisanje odabranih stavki bez premještanja Koš za smeće.  OPREZ: Datoteke izbrisane na ovaj način ne mogu se vratiti iz Koša za smeće.
Ctrl i tipka sa strelicom za desno	Pomicanje kursora na početak sljedeće riječi.
Ctrl i tipka sa strelicom za lijevo	Pomicanje kursora na početak prethodne riječi.
Ctrl i tipka strelice za dolje	Pomicanje kursora na početak sljedećeg odjeljka.
Ctrl i tipka strelice za gore	Pomicanje kursora na početak prethodnog odjeljka.
Ctrl, Shift sa tipkom strelice	Odabir odlomka teksta.
Shift sa bilo kojom tipkom strelice	Odabir više od jedne stavke u prozoru ili na radnoj površini ili odabir teksta u dokumentu.
Tipka s Windows logom i m	Minimiziranje svih otvorenih prozora.
Tipka s Windows logom, Shift i m	Vraća sve minimizirane prozore. Ova kombinacija tipki djeluje kao preklopna tipka za ponovno vraćanje prozora u prethodno stanje nakon upotrebe kombinacije tipke s logotipom Windowsa i m.
Tipka s Windows logom i e	Pokretanje preglednika Windows Explorer.
Tipka s Windows logom i r	Otvaranje dijaloškog okvira Pokreni.
Tipka s Windows logom i f	Otvorite dijaloški okvir rezultati pretraživanja
Tipka s Windows logom i Ctrl te f	Otvaranje dijaloškog okvira Rezultati pretraživanja - računalo (ako je računalo spojeno na mrežu).
Tipka s Windows logom i Pause	Otvaranje dijaloškog okvira Svojstva sustava.

Tipkovnički prečaci za Windows 8.1 i Windows RT

Ova tablica sadrži neke tipkovničke prečice specifične za sustave Windows 8.1 i Windows RT. Ovi prečaci tipkovnice su u dodatku prečaca tipkovnice koji su već dostupni u ranijim verzijama Windowsa.

Tablica 3. Popis prečaca na tipkovnici

Windows tipka i počnite tipkati	Pretraživanje računala.
Ctrl i +	Povećavanje na veliki broj stavki na zaslonu, kao što su aplikacije prikvačene na početni zaslon.
Ctrl i -	Smanjivanje s velikog broja stavki na zaslonu, kao što su aplikacije prikvačene na početni zaslon.

Tablica 3. Popis prečaca na tipkovnici (nastavak)

Tipka s Windows logom i c	Otvaranje bočne trake s gumbima.
Tipka s Windows logom i f	Otvaranje gumba Traži za pretraživanje datoteka na računalu.
Tipka s Windows logom i h	Otvaranje gumba Traži.
Tipka s Windows logom i i	Otvorite gumb Postavke.
Tipka s Windows logom i j	Prebacivanje između glavne aplikacije i umetnute aplikacije.
Tipka s Windows logom i k	Otvaranje gumba Uređaji.
Tipka s Windows logom i o	Zaključavanje usmjerenosti zaslona (portret ili pejzaž).
Tipka s Windows logom i q	Otvaranje gumba Traži za pretraživanje aplikacija na računalu.
Tipka s Windows logom i w	Otvaranje gumba Traži za pretraživanje kontrola postavki računala na računalu.
Tipka s Windows logom i z	Prikazuje dostupne mogućnosti u aplikaciji.
Windows tipka i razmaknica	Prebacivanje jezika unosa i izgleda tipkovnice.
Windows tipka, Ctrl i razmaknica	Prebacivanje na prethodno odabrani ulazni jezik i izgled tipkovnice.
Tipka s Windows logom i Tab	Kruži kroz otvorene aplikacije dok su prikazane u okomitoj bočnoj traci na lijevoj strani zaslona.
Windows tipka, Ctrl i Tab	Prikazuje bočnu traku otvorenih aplikacija i drži bočnu traku na zaslonu čak i kad ste otpustili tipke. Potom se možete pomicati kroz otvorene aplikacije korištenjem tipki strelica gore/dolje.
Windows tipka, Shift i .	Hvatanje aplikacije u lijevo.
Windows tipka i .	Kruži kroz otvorene aplikacije.

 **NAPOMENA:** Posebne tipkovničke prečace dostupne na računalu pogledajte u *Quick Start Guide (Vodiču za brzi početak)* koji je isporučen s računalom ili pogledajte *Setup i Specifications (Postavljanje i tehnički podaci)* na www.dell.com/support.

Prilagođavanje tipkovnice

Tipkovnicu možete prilagoditi na sljedeći način:

- Promjena vremena nakon kojega počinje ponavljanje znakova tipkovnice kad pritisnete i držite tipku
- Promjena brzine kojom se znakovi tipkovnice ponavljaju
- Promjena brzine treptanja kursora
- Prilagođavanje slijeda tipki za jezike za unos

Prilagođavanje tipkovnice:

Windows 10 i 8.1

1. Upišite **Upravljačka ploča** u okvir za pretraživanje.

 **NAPOMENA:** U Windows 10, kliknite ili dotaknite ikonu pretraživanja za pristup okviru za pretraživanje. U Windows 8.1, pristupite gumbu Traži za pristup okviru za pretraživanje.

2. Kliknite **Upravljačka ploča**.
3. Ako se upravljačka ploča prikazuje prema kategoriji, kliknite ili dodirnite padajući izbornik **Prikaži prema:** i odaberite **Male ikone** ili **Velike ikone**.
4. Kliknite ili dodirnite **Tipkovnica**.
5. Prilagodite postavke tipkovnice koje želite promijeniti i kliknite ili dodirnite **U redu** za spremanje postavki i zatvaranje prozora.

Windows 7

1. Kliknite **Start > Upravljačka ploča**.
2. Ako se **upravljačka ploča** prikazuje prema kategoriji, kliknite padajući izbornik **Prikaži prema:** i odaberite **Male ikone** ili **Velike ikone**.
3. Kliknite **Tipkovnica**.
4. Prilagodite postavke tipkovnice koje želite promijeniti i kliknite **U redu** kako biste spremili postavke i zatvorili prozor.

Korištenje numeričke tipkovnice na prijenosnom računalu



1. Numerička tipkovnica

Vaše prijenosno računalo može imati numeričku tipkovnicu koja je integrirana na tipkovnicu. Taj dio tipkovnice odgovara dijelu tipkovnice na proširenoj tipkovnici.

- Za unos broja ili znaka pritisnite i držite Fn pa pritisnite željenu tipku.
- Za omogućavanje numeričke tipkovnice kliknite na Num Lock. Num Lock indikator pokazuje da je tipkovnica aktivna.
- Za onemogućavanje numeričke tipkovnice, ponovno pritisnite Num Lock.

i **NAPOMENA:** Neka prijenosna računala mogu imati odvojenu numeričku tipkovnicu.

Korištenje podloge osjetljive na dodir

Podlogu osjetljivu na dodir koristite za pomicanje pokazivača ili odabir objekta na zaslonu.

- Za pomicanje pokazivača, lagano prstom prelazite preko touchpada.
- Za lijevi klik ili odabir objekta pritisnite lijevi gumb podloge osjetljive na dodir ili je jednom dodirnite.
- Za desni klik na predmet, jedan put dotaknite desni gumb površine touchpada.
- Za dva klika na objekt pritisnite lijevi gumb podloge osjetljive na dodir dva puta ili je dvaput dodirnite.
- Za odabir i pomicanje (ili povlačenje) predmeta, postavite pokazivač na predmet i dva puta dotaknite touchpad bez pomicanja prsta s podloge osjetljive na dodir nakon drugog dodira; potom pomaknite odabrani objekt pomičući prst preko površine.

Pokreti na podlozi osjetljivoj na dodir

i **NAPOMENA:** Neki od poteza na podlozi osjetljivoj na dodir možda nisu podržani na vašem računalu.



i **NAPOMENA:** Poteze na podlozi osjetljivoj na dodir možete promijeniti tako da dvostruko kliknete ikonu podloge osjetljive na dodir u području obavijesti.

Vaše računalo možda podržava poteze **pomicanja, zumiranja, zaokretanja, listanja i brzog pokretanja**.

Tablica 4. Popis poteza na podlozi osjetljivoj na dodir

<p>Pomicanje</p> 	<p>Pan (Kontinuirano pomicanje) — prebacivanje fokusa na odabrani objekt kada cijeli objekt nije vidljiv. Pomičite dva prsta u željenom smjeru kako biste pomicali izabrani predmet.</p>
	<p>Vertical Auto-Scroll (Vertikalno automatsko pomicanje) — omogućuje pomicanje prema gore ili dolje u aktivnom prozoru.</p> <p>Brzo pomaknite dva prsta prema gore ili dolje za pokretanje vertikalnog automatskog listanja.</p> <p>Dotaknite podlogu osjetljivu na dodir kako biste zaustavili automatsko pomicanje.</p>
	<p>Horizontal Auto-Scroll (Horizontalno automatsko pomicanje) — omogućuje pomicanje ulijevo ili udesno u aktivnom prozoru.</p> <p>Brzo pomaknite dva prsta u lijevo ili u desno za pokretanje horizontalnog automatskog listanja.</p> <p>Dotaknite podlogu osjetljivu na dodir kako biste zaustavili automatsko pomicanje.</p>
	<p>Circular Scroll Up/Down (Kružno pomicanje gore/dolje) — za pomicanje gore ili dolje.</p> <p>U zoni vertikalnog pomicanja, uz desni rub podloge osjetljive na dodir, pomaknite prst u smjeru kazaljke na satu za pomicanje prema gore i u suprotnom smjeru od kazaljke na satu za pomicanje prema dolje.</p>
	<p>Circular Scroll Left/Right (Kružno pomicanje lijevo/desno) — za pomicanje lijevo i desno.</p> <p>U zoni horizontalnog pomicanja, uz donji rub podloge osjetljive na dodir, pomaknite prst u smjeru kazaljke na satu za pomicanje u desno i u suprotnom smjeru od kazaljke na satu za pomicanje u lijevo.</p>
<p>Zum</p> 	<p>One-finger zoom (Zumiranje jednim prstom) — omogućuje povećavanje ili smanjivanje pomicanjem jednog prsta u zoni zumiranja (uz lijevi rub podloge osjetljive na dodir).</p> <p>Pomaknite prst prema gore u zoni zuma za povećavanje.</p>
	<p>Pomaknite prst prema dolje u zoni zuma za smanjivanje.</p>
	<p>Two-finger zoom (Zumiranje pomoću dva prsta) — za zumiranje i smanjivanje pomoću dva prsta.</p> <p>Postavite dva prsta na podlogu osjetljivu na dodir i ih razdvojite kako biste izvršili povećavanje.</p>
	<p>Postavite dva prsta na podlogu osjetljivu na dodir i zatim ih primaknite kako biste izvršili smanjivanje.</p>
<p>Rotacija</p> 	<p>Twist (Uvrtanje) — zaokretanje aktivni sadržaj u pomacima od 90 stupnjeva, pomoću dva prsta.</p> <p>Palac držite na jednom mjestu, a kažiprst okrećite tako da njime opisujete luk u desnom ili u lijevom smjeru kako biste rotirali odabranu stavku za 90 stupnjeva u smjeru kazaljke na satu ili u suprotnom smjeru od kazaljke na satu.</p>

Tablica 4. Popis poteza na podlozi osjetljivoj na dodir (nastavak)

<p>Listanje</p> 	<p>Za listanje sadržaja prema naprijed ili unatrag.</p> <p>Tri prsta brzo pomaknite u lijevo ili u desno za listanje sadržaja prema naprijed ili natrag.</p>
<p>Brzo pokretanje</p> 	<p>Za otvaranje omiljenih aplikacija.</p> <p>Trima prstima dodirnite podlogu osjetljivu na dodir kako bi se pokrenula unaprijed konfigurirana aplikacija.</p> <p>NAPOMENA: Koristite alat za konfiguraciju podloge osjetljive na dodir za odabir aplikacije koja će se pokrenuti.</p>

Korištenje podloge osjetljive na dodir

NAPOMENA: Izbjegavajte korištenje podloge osjetljive na dodir u prašnom, vruće ili vlažnom okruženju.

NAPOMENA: Iznenađna promjena u temperaturi može dovesti do kondenzacije na unutarnjoj površini zaslona. Ovo ne utječe na normalno korištenje te nestaje nakon što je računalo uključeno najmanje 48 sati.

Ako računalo ili tablet imaju zaslon osjetljiv na dodir, možete dodirnuti zaslon za interakciju sa stavkama umjesto korištenja miša ili tipkovnice. Neki osnovni zadaci koje možete izvoditi pomoću zaslona osjetljivog na dodir su otvaranje datoteka, mapa i aplikacija, povećavanje ili smanjivanje, pomicanje, rotiranje slika, itd.

Možete izvoditi zadatke koje bi inače izvodili mišem, kao što su otvaranje datoteka, mapa i aplikacija, pomicanje pomoću klizača, zatvaranje i minimiziranje prozora pomoću gumba na prozoru, itd.

Također možete koristiti zaslonsku tipkovnicu pomoću zaslona osjetljivog na dodir.

Potezi na zaslonu osjetljivom na dodir



Potezi zaslona osjetljivog na dodir poboljšavaju iskoristivost zaslona osjetljivog na dodir omogućavanjem izvođenja zadataka kao što su zumiranje, pomicanje, rotiranje, itd., povlačenjem ili pomicanjem prsta po zaslonu.

NAPOMENA: Neki od ovih poteza su specifični za aplikaciju i možda neće raditi u svim aplikacijama.

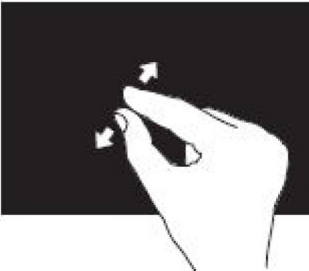
Tablica 5. Popis poteza zaslona osjetljivog na dodir

<p>Zum</p> 	<p>Postavite dva prsta na podlogu osjetljivu na dodir i zatim ih razdvojite za povećavanje.</p>
---	---

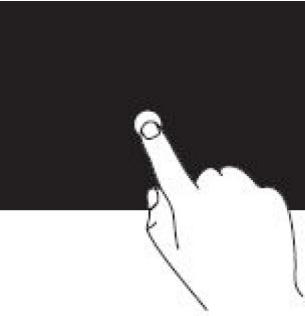
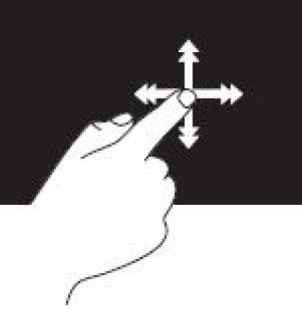
Tablica 5. Popis poteza zaslona osjetljivog na dodir (nastavak)

	<p>Postavite dva prsta na podlogu osjetljivu na dodir i zatim ih spojite za smanjivanje.</p>
<p>Zadrži</p> 	<p>Dodirnite i držite stavku na zaslonu za otvaranje kontekstualnog izbornika.</p>
<p>Listanje</p> 	<p>Brzo pomičite prst u željenom smjeru kako biste prošli kroz sadržaj aktivnog prozora kao kroz stranice u knjizi.</p> <p>Listanje također funkcionira okomito kad se pomičete kroz sadržaj kao što su slike ili pjesme na popisu za izvođenje</p>
<p>Rotacija</p> 	<p>Rotate clockwise (Zaokretanje u smjeru kazaljke na satu) — držeći prst ili palac na mjestu, drugim prstom opišite luk udesno.</p> <p>Rotate counter-clockwise (Zaokretanje u smjeru suprotnom od kazaljke na satu) — držeći prst ili palac na mjestu, pomičite drugi prst opisivanjem luka ulijevo.</p> <p>Aktivni sadržaj možete okretati i pokretanje oba prsta u kružnom kretanju.</p>
<p>Pomicanje</p>	<p>Pan (Kontrolirano pomicanje) – prebacivanje fokusa na odabrani objekt kada cijeli objekt nije vidljiv.</p> <p>Pomičite dva prsta u željenom smjeru kako biste pomicali izabrani predmet.</p>

Tablica 5. Popis poteza zaslona osjetljivog na dodir (nastavak)

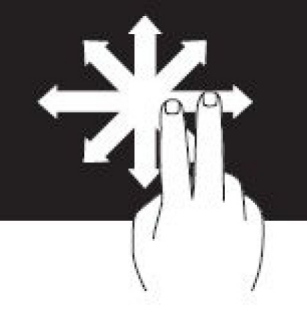
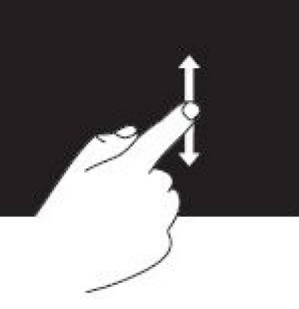
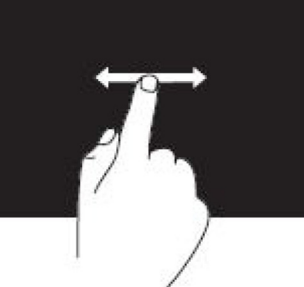
	
	<p>Scroll Vertical (Vertikalno pomicanje) – vertikalno pomicanje gore ili dolje na aktivno prozoru.</p> <p>Pomičite prst gore ili dolje za vertikalno pomicanje.</p>
	<p>Scroll Horizontal (Horizontalno pomicanje) – pomicanje udesno ili ulijevo u aktivnom prozoru.</p> <p>Pomičite prst u desno ili lijevo za pokretanje horizontalnog pomicanja.</p>



Korištenje funkcije Bluetooth

Možete povezati (upariti) Bluetooth uređaje poput miša, tipkovnice, slušalica, telefona, TV, itd. Za detalje o uparivanju uređaja s računalom, pogledajte dokumentaciju uređaja.

 **NAPOMENA:** Pobrinite se da su Bluetooth upravljački programi instalirani na računalo.

Uparivanje Bluetooth uređaja s računalom ili tabletom

Windows 10

1. Omogućite Bluetooth na računalo ili tabletu i uređaju koji uparujete. Na Dell prijenosnom računalo, uključite bežičnu vezu kako biste omogućili Bluetooth.
 **NAPOMENA:** Za više informacija o Bluetoothu na uređaju, pogledajte dokumentaciju koja je isporučena s uređajem.
2. Povucite prst s desnog ruba zaslona kako biste otvorili **Akcijski centar**.
3. Pritisnite i zadržite **Bluetooth**, a zatim dodirnite **Idi u postavke**.
4. Iz popisa uređaja, dotaknite uređaj s kojim se želite upariti i dotaknite.
 **NAPOMENA:** Ako uređaj nije na popisu, pobrinite se da je uređaj postavljen u vidljivo stanje.
5. Za dovršetak postupka uparivanja slijedite upute na zaslonu.
 **NAPOMENA:** Na računalo ili tabletu i uređaju možda će se prikazati zaporka. Poruka s potvrđivanjem uparivanja uređaja pojavljuje se kad se uparivanje dovrši.

Windows 8.1

1. Omogućite Bluetooth na računalu ili tabletu i uređaju koji uparujete.
Na Dell prijenosnom računalu, uključite bežičnu vezu kako biste omogućili Bluetooth.
i **NAPOMENA:** Za više informacija o Bluetoothu na uređaju, pogledajte dokumentaciju koja je isporučena s uređajem.
2. Kliknite desnim gumbom ikonu Bluetooth u području za obavijesti programske trake i kliknite ili dodirnite **Dodaj uređaj**.
i **NAPOMENA:** Ako ne možete pronaći ikonu Bluetooth, kliknite ili dodirnite strelicu pored područja za obavijesti.
3. U prozoru **Dodaj uređaj** odaberite uređaj i kliknite ili dodirnite **Dalje**.
i **NAPOMENA:** Ako uređaj nije na popisu, pobrinite se da je uređaj postavljen u vidljivo stanje.
4. Za dovršetak postupka uparivanja slijedite upute na zaslonu.
i **NAPOMENA:** Na računalu ili tabletu i uređaju možda će se prikazati zaporka.

Poruka o potvrdi uparivanja uređaja pojavljuje se kad se uparivanje dovrši.

Windows 7

1. Omogućite Bluetooth na računalu ili tabletu i uređaju koji uparujete. Na Dell prijenosnom računalu, uključite bežičnu vezu kako biste omogućili Bluetooth.
i **NAPOMENA:** Za više informacija o Bluetoothu na uređaju, pogledajte dokumentaciju koja je isporučena s uređajem.
2. Kliknite **Start > Upravljačka ploča**.
3. U okviru za pretraživanje **upravljačke ploče** upišite **Bluetooth**, a zatim kliknite **Promjena postavki Bluetootha**.
4. Kako bi vaše računalo bilo vidljivo za uređaje s omogućenim Bluetoothom, označite potvrdni okvir za **Dopusti Bluetooth uređajima da pronađu ovo računalo**.

Korištenje web kamere

Ako računalo ili zaslon imaju ugrađenu web kameru, upravljački programi su instalirani i konfigurirani u tvornici. Web kamera se automatski aktivira kad pokrenete video razgovor ili aplikaciju za video snimanje.

Također možete koristiti aplikaciju Dell Webcam Central (samo za Windows 7) za snimanje slika i videozapisa pomoću web kamere.

Snimanje slike

1. Otvorite **Dell Webcam Central**.
2. Kliknite ili dodirnite karticu **Snap Photos** (Brzo snimanje fotografija).
3. Kliknite ili dotaknite ikonu kamere za snimanje slika.
i **NAPOMENA:** Za konfiguraciju mogućnosti kao što su veličina slike, snimanje u nizu, format slike, itd., kliknite ili dotaknite na padajuću strelicu pored ikone kamere.

Snimanje videozapisa

1. Otvorite **Dell Webcam Central**.
2. Kliknite ili dotaknite karticu **Record Videos** (Snimanje videozapisa).
3. Kliknite ili dodirnite ikonu za snimanje kako biste započeli snimati videozapis.
4. Kad dovršite sa snimanjem videozapisa, ponovno kliknite ili dotaknite ikonu snimanja za prekid snimanja.
i **NAPOMENA:** Za konfiguraciju mogućnosti kao što su veličina videozapisa, automatski okidač, snimanje kroz vrijeme, kvaliteta videozapisa, itd., kliknite ili dotaknite na padajuću strelicu pored ikone snimanja.

Odabir kamere i mikrofona

Ako računalo ima više web kamera ili mikrofona (integriranih ili vanjskih), možete odabrati web kameru ili mikrofon koji želite koristiti pomoću softvera Dell Webcam Central.

1. Otvorite **Dell Webcam Central**.
2. Kliknite ili dotaknite padajuću strelicu pored ikone kamere u donjem lijevom kutu prozora.
3. Kliknite ili dotaknite kameru koju želite koristiti.
4. Kliknite ili dotaknite karticu **Record Videos** (Snimanje videozapisa).
5. Kliknite ili dotaknite padajuću strelicu pored ikone mikrofona ispod područja pregleda.
6. Kliknite ili dotaknite mikrofon koji želite koristiti.

Ulazi i priključci













Audio

Audio konektori omogućuju spajanje zvučnika, slušalica, mikrofona, sustava zvuka, pojačala ili TV audio izlaza.

i **NAPOMENA:** Vaše računalo možda ne podržava sve audio ulaze. Informacije o dostupnim priključcima na računalu ili tabletu pronaći ćete u *Quick Start Guide (Vodiču za brzi početak)* koji je isporučen s vašim računalom ili u odjeljku *Setup and Specifications* (Postavljanje i tehnički podaci) na www.dell.com/support.

Vrste Audio ulaza

Tablica 6. Vrste Audio ulaza

	Priključak slušalica — služi za priključivanje slušalica, zvučnika s pojačalom ili zvučnog sustava.
 	Priključak za mikroskop — koristi se za spajanje vanjskog mikrofona za glas ili unos zvuka.
 	Linijski ulaz — služi za spajanje uređaja za snimanje/reprodukciju kao što su kasetofon, CD player i videorekorder.
 	Linijski izlaz — koristi se za spajanje slušalica i zvučnika koji imaju ugrađeno pojačalo.
 	Izlazni priključak za stražnji prostorni zvučnik — koristi se za spajanje višekanalnih zvučnika.
 	Izlaz za središnji/LFE prostorni zvučnik — za spajanje jednog bas zvučnika. i NAPOMENA: LFE (Low Frequency Effects) audio kanal sadržan u digitalnim surround audio shemama prenosi samo informacije o frekvenciji (niže od 80 Hz). LFE kanal navodi subwoofer da proizvede iznimno nizak bas. Sustavi koji ne koriste subwoofere mogu zanemariti LFE informacije za glavne zvučnike u surround okruženju.
 	Priključak za bočni prostorni zvučnik — služi za spajanje lijevog/desnog zvučnika.

Tablica 6. Vrste Audio ulaza (nastavak)

	<p>RCA S/PDIF priključak — prenosi digitalni zvučni signal bez potrebe za analognom pretvorbom.</p>
	<p>Optički S/PDIF priključak — prenosi digital audio signal, koristeći optičke signale, bez potrebe za analognom pretvorbom.</p>

USB

Univerzalna serijska sabirnica (USB) omogućuje povezivanje vanjskih uređaja s računalom ili tabletom. Ovi vanjski uređaji su miš, tipkovnica, pisač, vanjski diskovi, kamere, telefoni itd.

USB priključak može se koristiti za prijenos podataka između računala i uređaja, kao i za punjenje podržanih uređaja. Za više informacija pogledajte dokumentaciju koju ste dobili s vašim uređajem.

Neka računala imaju USB priključke s integriranom značajkom PowerShare, koja vam omogućuje punjenje USB uređaja, čak i kad je računalo isključeno.

USB također podržava Uključi i radi i brzu izmjenu uređaja.

- **Plug-and-Play** — računalo omogućuje automatsko prepoznavanje i konfiguriranje uređaja.
- **Hot swapping** (Brza zamjena) — omogućuje uklanjanje i povezivanje USB uređaja bez ponovnog pokretanja računala.

USB priključci

Tablica 7. Vrste USB priključaka

<p>Standardni USB</p>	<p>Standardni USB priključak nalazi se na većini prijenosnih računala i stolnih računala. Većina USB uređaja spaja se na računalo pomoću ovog ulaza.</p>
<p>Mini-USB</p>	<p>Mini-USB priključak koristi se u malim elektroničkim uređajima kao što su kamere, vanjski uređaji za pohranu, tableti itd.</p>
<p>Micro-USB</p>	<p>Micro-USB priključak je manji od mini-USB priključka i koristi se u telefonima, tabletima, bežičnim slušalicama i drugim malim elektroničkim uređajima.</p>
<p>USB priključak pod naponom</p>	<p>USB s napajanjem koristi kompleksniji priključak nego standardni USB. On ima dva konektora u jednom kabelu, jedan za standardni USB priključak a drugi za napajanje, što omogućuje uređajima s velikom snagom spajanje bez korištenja zasebnog izvora napajanja. Koristi se u maloprodajnoj opremi kao što je čitač crtičnog koda i pisač za račune.</p>

USB standardi

Tablica 8. USB standardi

<p>USB 3.1 Gen 2</p>	<p>Koristi se i naziv SuperSpeed USB+. Ovaj ulaz podržava periferne uređaje poput uređaja za pohranu, pisače itd. Omogućuje brzinu prijenosa podataka do 10 Gbps. Može se pronaći s USB Type-C priključcima i ima mogućnosti Gen 1 uz mogućnost DisplayPort preko USB za video.</p>
<p>USB 3.1 Gen 1</p>	<p>Poznato i pod nazivom SuperSpeed USB. Ovaj ulaz podržava periferne uređaje poput uređaja za pohranu, pisače itd. Omogućuje brzinu prijenosa podataka do 5 Gbps. Sustavi s naslijeđenim USB 3.0 priključcima sada su USB 3.1 Gen 1.</p>
<p>USB 2.0</p>	<p>Poznat i kao Hi-Speed USB. Osigurava dodatni široki pojas za spremanje multimedija i aplikacija. USB 2.0 podržava brzinu prijenosa podataka do 480 Mbps.</p>
<p>USB 1.x</p>	<p>Naslijeđeni USB standard koji podržava prijenos podataka brzinom do 11 Mbps.</p>

Tablica 8. USB standardi (nastavak)

USB PowerShare	Značajka USB PowerShare omogućuje punjenje USB uređaja kad je računalo isključeno ili u stanju mirovanja.  označava da USB priključak podržava značajku PowerShare. (i) NAPOMENA: Određene USB uređaje nije moguće puniti kad je računalo isključeno ili u stanju mirovanja. U takvim slučajevima, uključite računalo kako biste punili uređaj. (i) NAPOMENA: Ako isključite računalo tijekom punjenja USB uređaja, uređaj se može prestati puniti. Za nastavak punjenja odspojite uređaj i ponovno ga priključite. (i) NAPOMENA: Na prijenosnim računalima, funkcija PowerShare prestaje puniti uređaj kada baterija prijenosnog uređaja dostigne 10%. Ovu granicu možete konfigurirati pomoću programa za postavljanje BIOS-a.
USB-C	Ovisno o vašem uređaju, ovaj priključak možda podržava USB 3.1, prikazivanje preko USB-C, i Thunderbolt 3 uređaje. Za više informacija pogledajte dokumentaciju koja je isporučena s vašim uređajem.
Ulaz Thunderbolt 3 (USB-C)	U ovaj ulaz možete priključiti USB 3.1 Gen 2, USB 3.1 Gen 1, DisplayPort i Thunderbolt uređaje. Omogućuje povezivanje vanjskih zaslona korištenjem hardverskog ključa. Osigurava brzinu prijenosa podataka do 40 Gbps.
Ulaz za uklanjanje grešaka	Ulaz za uklanjanje grešaka — korisniku omogućuje pokretanje USB 3.0 priključaka u privremenom načinu rada USB 2.0 u svrhu rješavanja problema te također u situacijama kada je ponovna instalacija operativnog sustava izvršena putem USB optičkog ili memorijskog pogona.

eSATA

eSATA omogućuje povezivanje vanjskih uređaja za pohranu na računalo, poput tvrdih diskova i optičkih diskova. Osigurava isti široki pojas kao SATA ulazi.

Računalo može imati samostalni eSATA priključak ili eSATA/USB kombinirani priključak.

Vizualna grafička matrica

Vizualna grafička matrica (VGA) omogućuje spajanje monitora, projektora itd.

Možete povezati na HDMI ili DVI ulaz korištenjem odgovarajućih VGA na HDMI ili VGA na DVI adaptera.

Digitalno vizualno sučelje

Digitalno vizualno sučelje (DVI) omogućuje spajanje računala na zaslone kao što su monitori ravnih ploča, projektori, itd.

Postoje tri vrste DVI priključaka:

- **DVI-D (DVI-Digital)** — DVI-D prenosi digitalne video signale između video kartice i digitalnog zaslona. Ovo omogućuje brzi i visoko kvalitetni video izlaz.
- **DVI-A (DVI-Analog)** — DVI-A prenosi analogne video signale na analogne zaslone kao što su CRT monitor ili analogni LCD monitor.
- **DVI-I (DVI-Integrated)** — DVI-I je integrirani priključak koji prenosi digitalne i analogne signale. Ovo ulaz čini još raznovrsnijim te se mogu koristiti i u analognim i u digitalnim povezivanjima.

DisplayPort

DisplayPort osigurava digitalnu vezu između računala i uređaja za prikaz kao što su monitori, projektori, itd. Podržava video i audio signale. DisplayPort namijenjen je posebice za korištenje s računalnim zaslonima.

Priključak Mini-DisplayPort

Mini DisplayPort je manja verzija priključka DisplayPort.

i **NAPOMENA:** DisplayPort i Mini DisplayPort su međusobno kompatibilni no ulazi i priključci mogu biti različite veličine. Ako su veličine ulaza drugačije, koristite pretvarač.

Prednosti priključka DisplayPort

- Podržava visoke razlučivosti i velike brzine osvježavanja
- Podržava 3D prijenos
- Podržava više uređaja za prikaz istovremeno
- Podržava zaštitu digitalnog sadržaja velike brzine (HDCP)
- Podržava Uključ i radi adaptere koji omogućuju spajanje zaslona pomoću starijih standarda za povezivanje kao što su DVI, HDMI i VGA
- DisplayPort kabeli mogu se produžiti do 15 m (49,21 stopa) bez pojačivača signala.

HDMI

Multimedijsko sučelje visoke razlučivosti (HDMI) pruža digitalnu vezu između računala, uređaja za prikaz i drugih multimedijskih uređaja. Podržava video i audio signale.

HDMI priključci su općenito dostupni na računalima, TV uređajima, pretvaračkim kutijama, DVD i Blu-ray playerima, igraćim konzolama itd.

Prednosti HDMI priključka

- Podržava visoke razlučivosti i velike brzine osvježavanja
- Podržava 3D prijenos
- Podržava HDCP
- U pravilu dostupan je na većini računala i korisničkim multimedijskim uređajima
- Može se koristiti za postavljanje samo audio, samo video ili audio i video veze
- Kompatibilan sa zaslonima s fiksnim pikselima kao što su LCD zasloni, plazma zasloni i projektori

Mini HDMI

Mini multimedijsko sučelje visoke razlučivosti (HDMI) pruža digitalnu vezu između računala i prijenosnih uređaja kao što su pametni telefoni, prijenosna računala, itd.

Micro HDMI

Mikro multimedijsko sučelje visoke razlučivosti (HDMI) pruža digitalnu vezu između računala i prijenosnih uređaja kao što su pametni telefoni, prijenosna računala, itd. Ovaj priključak je sličan mikro-USB priključku na većini pametnih telefona.

SPDIF

S/PDIF je standard za prijenos audio u digitalni format. Možete koristiti S/PDIF za audio uređaje kao što su zvučne kartice, zvučnici, kućna kina, TV uređaji itd. Pruža 5.1 audio podršku.

Postoje dvije vrste S/PDIF priključaka:

- **Optical** (Optički) — koristi optička vlakna s TOSLINK priključcima
- **Coaxial** (Koaksijalni) — koristi koaksijalni kabel s RCA priključkom

Softver i aplikacije

Absolute

Absolute osigurava dosljednu krajnju sigurnost i rješenja za upravljanje rizičnim podacima za računala, tableta i pametne telefone. Persistence tehnologija omogućuje stalnu procjenu rizika, osiguranje životnog ciklusa svakog uređaja i preventivno reagiranje na sigurnosne incidente.

 **NAPOMENA:** Persistence se možda ne podržava na svim računalima.

Dobivanje pomoći za Absolute

Tvrtka Dell pruža pomoć kod tehnologije dosljednosti preko Absolute Softwarea. Možete kontaktirati Absolute Software za pomoć kod instalacije, konfiguracije, korištenja i rješavanja problema.

Za kontaktiranje Absolute Software pogledajte internetsku stranicu Absolute Software na www.absolute.com ili pošaljite poruku e-pošte na techsupport@absolute.com.

Dell SupportAssist

SupportAssist pruža informacije o proizvodu, modelu, obavijesti o riziku, servisnu oznaku, Express servisni kod i pojedinosti o jamstvu. Neke funkcije uključuju:

- **Notifications** (Obavijesti) — daju poruke o ukupnom zdravlju sustava i nude opcije za rješavanje problema.
- Status **provjere** — daje dijagnostičke podatke, alate i uslužne programe za otkrivanje i popravljavanje problema sa sustavom.
- **System Info** (Podaci o sustavu) — daje cjelovite podatke o softveru sustava i konfiguraciji hardvera.
- **Support** (Podrška) — daje informacije za podršku proizvodu kao što su: opcije za kontakt, priručnici, forumi i ostalo. Sljedeće poveznice i Dell resursi su dostupni u odjeljku za podršku

Preuzimanje Dell SupportAssist

SupportAssist već je instaliran na svim novim Dell računalima i tabletima. Za ponovnu instalaciju SupportAssist, preuzmite aplikaciju i pokrenite program za instalaciju.

Pristupanje SupportAssist

- **Windows 10** — kliknite ili dodirnite **Dell ikonu za pomoć i podršku** na zaslonu **Start**.
- **Windows 8.1** — kliknite ili dodirnite ikonu **Moj Dell** na zaslonu Start.
- **Windows 7** — kliknite **Start > Svi programi > Dell > My Dell > My Dell**.

Provjera osobnog računala

 **NAPOMENA:** Program za provjeru računala dostupan je samo na odabranim modelima.

Koristite PC Checkup za provjeru korištenja tvrdog diska, pokretanje hardverske dijagnostike i praćenje promjena na računalu.

- **Drive Space Manager** (Upravitelj prostorom na pogonu) — upravlja tvrdim diskom pomoću vizualnog prikaza prostora zauzetog svim vrstama datoteka.
- **Performance and Configuration History** (Povijest izvođenja i konfiguracije) — prati događaje u sustavu i promjene tijekom vremena. Ovaj uslužni program prikazuje sva skeniranja hardvera, testove, promjene sustava, kritične događaje i točke vraćanja sustava.
 - **Detailed System Information** (Detaljni podaci o sustavu) — pregledajte detaljne podatke o hardveru i konfiguracijama operativnog sustava; pristupite kopijama kontakata usluge, podacima o jamstvu i opcijama obnove jamstva.

- **Get Help** (Traženje pomoći) — pregledajte opcije Tehnička podrška tvrtke Dell, Služba za korisnike, Tečajevi i obuka, Online alati, Korisnički priručnik, Podaci o jamstvu, često postavljana pitanja, itd.
- **Backup and Recovery** (Izrada sigurnosne kopije i vraćanje) — pristup alatima za vraćanje sustava koji vam omogućuju:
 - Izradu datoteke za Dell Factory Image Restore na računalu za kasnije obnavljanje računala.
 - Izradu medija za arhiviranje i oporavak.
- **System Performance Improvement Offers** (Ponude za poboljšanje učinkovitosti sustava) – nabava potrebnog softvera i hardvera kojima će se poboljšati rad sustava.

QuickSet

QuickSet su komplet softverskih aplikacija koje omogućuju poboljšanu funkcionalnost Dell računala. Omogućuje jednostavan pristup brojnim funkcijama za koje bi inače trebalo nekoliko koraka. Neke od funkcija kojima možete pristupiti korištenjem Dell Quickset uključuju:

- Konfiguraciju tipke prečice bežične funkcije.
- Onemogućavanje i omogućavanje punjenja baterije.
- Promjenu ponašanja tipke Fn.

NAPOMENA: Quickset možda nije podržan na svim računalima

Instalacija programa Quickset

Quickset je unaprijed instaliran na novo Dell računalo. Ako je potrebna ponovna instalacija paketa Quickset, preuzmite ga na Dell web-stranici za podršku na www.dell.com/support.

NAPOMENA: Ako vraćate računalo pomoću PC Restore ili slične aplikacije, Quickset se također vraća na ranije postavke.

NVIDIA 3D aplikacije

Aplikacija NVIDIA 3DTV Play instalirana na vašem računalu omogućuje igranje igrate 3D igara, gledanje Blu-ray 3D videa i pregledavanje 3D fotografija. Podržava iste igrice kao i NVIDIA 3D Vision. Za popis podržanih 3D igrica idite na www.nvidia.com.

NAPOMENA: Pogledajte NVIDIA podršku radi više pojedinosti o ovoj aplikaciji.

NAPOMENA: Aplikacija NVIDIA 3D nije dostupna na svim računalima.

Igranje igara u 3D

1. Pokrenite igru preko cijelog zaslona
2. Ako se prikaže poruka koja javlja da trenutni način rada nije kompatibilan s HDMI v1.4, razlučivost u igri postavite na 1280 x 720 (720p) u HD 3D načinu rada.

Prečaci na tipkovnici

U nastavku ćete naći neke od prečaca na tipkovnici koji su dostupni za 3D igranje:

Tablica 9. Tipkovnički prečaci za 3D igre

Tipke	Opis	Funkcija
<Ctrl><t>	Prikazuje/skriva stereoskopske 3D efekte	Uključuje ili isključuje 3DTV Play. NAPOMENA: Performanse igranja mogu biti smanjene kad koristite HD 3D način čak iako je onemogućen 3DTV Play. Za maksimiziranje performansi kad je omogućen 3DTV Play, odaberite način rada HD ili SD.
<Ctrl><F4>	Povećava 3D dubinu	Povećava 3D dubinu u trenutnoj igri.

Tablica 9. Tipkovnički prečaci za 3D igre (nastavak)

Tipke	Opis	Funkcija
<Ctrl><F3>	Smanjuje 3D dubinu	Smanjuje 3D dubinu u trenutnoj igri.
<Ctrl><F11>		Snima 3D snimak zaslona trenutne igre i sprema datoteku u posebnu mapu unutar mape Dokumenti . Za prikaz datoteke koristite NVIDIA 3D Photo Viewer.
<Ctrl><Alt><Insert>	Prikazuje/skriva poruku kompatibilnosti u igri	Prikazuje NVIDIA preporučene postavke za trenutnu igru.
<Ctrl><F6>	Povećava konvergenciju	Pomiče predmete prema vama; maksimalna konvergencija postavlja sve predmete ispred scene u vaš prostor; također se koristi za postavljanje laserskog nišanja.
<Ctrl><F5>	Smanjuje konvergenciju	Pomiče predmete dalje od vas; minimalna konvergencija postavlja sve predmete iza scene u vaš prostor; također se koristi za postavljanje laserskog nišanja.

 **NAPOMENA:** Za više informacija pogledajte datoteku za pomoć NVIDIA aplikacije.

Obnavljanje operativnog sustava

Mogućnosti oporavka sustava

OPREZ: Korištenje programa Dell Factory Image Restore ili diska s operativnim sustavom, trajno će se izbrisati sve datoteke na vašem računalu. Ako je moguće, irzadite sigurnosnu kopiju datoteka prije korištenja ovih opcija.

Operativni sustav na računalu možete obnoviti pomoću jedne od sljedećih mogućnosti:

Tablica 10. Mogućnosti oporavka sustava









Mogućnost	Opis
Dell Backup and Recovery	Ovu opciju koristite kao prvi izbor za obnavljanje operativnog sustava.
Diskovi za ponovnu instalaciju sustava	Ovu opciju koristite kada neispravan rad operativnog sustava onemogućava upotrebu programa Dell Backup and Recovery ili prilikom instalacije sustava Windows na novi ili zamjenski tvrdi disk.
Vraćanje sustava	Ovu opciju koristite za obnavljanje konfiguracije operativnog sustava na raniju točku u vremenu bez utjecaja na vaše datoteke.
Dell Factory Image Restore	Ovo koristite kao zadnju mogućnost za vraćanje operativnog sustava. Ovom metodom brišu se sve datoteke i aplikacije koje ste spremili ili instalirali na računalo.

Dell Backup and Recovery







Aplikacija Dell Backup and Recovery ima dvije verzije:

- Dell Backup and Recovery Basic
- Dell Backup and Recovery Premium

Tablica 11. Dell Backup and Recovery Basic

Značajke	Basic	Premium
Obnavljanje sustava na tvorničko stanje		
Ručno arhiviranje datoteka		
Vraćanje datoteka iz arhive		
Redovito arhivirajte datoteke kako biste gubitak podataka sveli na minimum		

Tablica 11. Dell Backup and Recovery Basic (nastavak)

Značajke	Basic	Premium
Izradite sigurnosnu kopiju cijelog sustava, zajedno s aplikacijama i postavkama		
Spojite više arhiva i arhivirajte stare arhive		
Arhivirajte i vraćajte datoteke na temelju njihove vrste		

Dell Backup and Recovery Basic

Pristup aplikaciji Dell Backup and Recovery

Windows 10

1. Kliknite **Start**, unesite **Izrada sigurnosne kopije** u okvir za pretraživanje.
2. Kliknite ikonu **Dell Backup and Recovery** i slijedite upute na zaslonu.

Windows 8

1. Pristupite gumbu za pretraživanje.
2. Kliknite ili dodirnite **Aplikacije** i unesite **Dell Backup and Recovery** u okvir za pretraživanje.
3. Kliknite ili dodirnite **Dell Backup and Recovery** na popisu rezultata pretraživanja i slijedite upute na zaslonu.

Izrada diskova za ponovnu instalaciju sustava

1. Pokrenite **Dell Backup and Recovery**.
2. Kliknite ili dodirnite pločicu **Factory Recovery Media** (Tvornički mediji za obnovu sustava).
3. Slijedite upute na zaslonu.

Obnavljanje računala

1. Pokrenite **Dell Backup and Recovery**.
2. Kliknite ili dodirnite pločicu **Recovery** (Obnova).
3. Kliknite ili dodirnite **System Recovery** (Obnova sustava).
4. Kliknite ili dodirnite **Yes, Continue** (Da, nastavi).
5. Slijedite upute na zaslonu.

Dell Backup and Recovery Premium

 **OPREZ:** Iako vam je na raspolaganju opcija kojom ćete sačuvati osobne datoteke tijekom postupka oporavka, preporučuje se da prije upotrebe opcije za oporavak arhivirate osobne datoteke na zasebnom pogonu ili disku.

 **NAPOMENA:** Ako ste naručili Dell Backup and Recovery Premium s računalom putem aplikacije Digital Delivery, prvo morate preuzeti Dell Backup and Recovery Basic da biste dobili mogućnost Dell Backup and Recovery Premium.

Nadogradnja na Dell Backup and Recovery Premium

1. Pokrenite **Dell Backup and Recovery**.
2. Kliknite ili dodirnite pločicu **Backup** (Izrada sigurnosne kopije) pa odaberite **Data Backup** (Izrada sigurnosne kopije podataka).
3. Kliknite ili dodirnite **Upgrade to Dell Backup and Recovery Premium** (Nadogradi na Dell Backup and Recovery Premium).

Vraćanje podataka iz sigurnosne kopije sustava

1. Pokrenite **Dell Backup and Recovery**.
2. Kliknite ili dodirnite pločicu **Backup** (Izrada sigurnosne kopije) i odaberite **System Backup** (Izrada sigurnosne kopije sustava).
3. Slijedite upute na zaslonu.

Obnavljanje određenih datoteka ili mapa iz arhive cijelog sustava

1. Pokrenite **Dell Backup and Recovery**.
2. Kliknite ili dodirnite pločicu **Recovery** (Obnova) pa odaberite **Data Recovery** (Obnova podataka).
3. Kliknite ili dodirnite **Yes, Continue** (Da, nastavi).
4. Slijedite upute na zaslonu.

Vraćanje određenih datoteka ili mapa iz sigurnosne kopije datoteke ili mape

1. Pokrenite **Dell Backup and Recovery**.
2. Kliknite ili dodirnite pločicu **Recovery** (Obnova), zatim odaberite **Recover your Data** (Obnova podataka).
3. Kliknite ili dodirnite **Browse** (Pretraži), odaberite datoteke i mape pa odaberite **OK** (U redu).
4. Kliknite ili dodirnite **Restore Now** (Obnovi sada).
5. Slijedite upute na zaslonu.

Stvaranje sigurnosne kopije cijelog sustava

1. Pokrenite **Dell Backup and Recovery**.
2. Kliknite ili dodirnite pločicu **Backup** (Izradi sigurnosnu kopiju) i odaberite **System Recovery** (Obnova sustava).
3. Kliknite ili dodirnite **Backup Now** (Sada izradi sigurnosnu kopiju).
4. Slijedite upute na ekranu.

Dell Factory Image Restore

 **OPREZ:** Korištenje mogućnosti Dell Factory Image Restore trajno uklanja sve programe ili upravljačke programe nakon što se primili računalo. Pripremite medij sa sigurnosnom kopijom aplikacije koju trebate ponovno instalirati prije korištenja Dell Factory Image Restore.

 **NAPOMENA:** Program Dell Factory Image Restore možda nije dostupan u nekim zemljama ili na nekim računalima.

Koristite Dell Factory Image Restore samo kao posljednju opciju za vraćanje operativnog sustava. Ova mogućnost vraća softver na vašem tvrdom pogonu u stanje kao prilikom početne isporuke. Svi programi ili datoteke dodane nakon što ste primili računalo — uključujući podatkovne datoteke poput slika, glazbe i videozapisa — trajno su izbrisane.

Pristup aplikaciji Dell Factory Image Restore

 **OPREZ:** Korištenje opcije Dell Factory Image Restore trajno briše sve podatke na tvrdom pogonu i uklanja sve programe instalirane nakon kupovine računala. Ako je moguće izradite sigurnosnu kopiju podataka prije korištenja Dell Factory Image Restore. Koristite Dell Factory Image Restore samo ako sve druge metode obnove nisu uspjele.

Nakon dva neuspjela pokušaja podizanja operativnog sustava, redosljed za pokretanje sustava automatski pokušava izvršiti mogućnosti oporavka sustava i automatski popravak.

Pokretanje Dell Factory Image Restore

i **NAPOMENA:** Korištenje opcije Dell Factory Image Restore trajno briše sve podatke na tvrdom pogonu i uklanja sve programe instalirane nakon kupovine računala. Ako je moguće izradite sigurnosnu kopiju podataka prije korištenja Dell Factory Image Restore. Koristite Dell Factory Image Restore samo ako značajka Vraćanje sustava nije riješila problem s operativnim sustavom.

1. Uključite ili ponovno pokrenite računalo.
2. Kad se pojavi logotip DELL, pritisnite F8 nekoliko puta za pristup prozoru **Advanced Boot Options** (Napredne mogućnosti pokretanja).
i **NAPOMENA:** Ako predugo čekate i pojavi se logotip operativnog sustava, nastavite s čekanjem dok se ne pojavi Microsoft Windows radna površina; zatim ponovno pokrenite računalo i pokušajte ponovno.
3. Odaberite **Repair Your Computer** (Popravak računala).
Prikazat će se prozor **System Recovery Options** (Opcije vraćanja sustava).
4. Odaberite izgled tipkovnice i kliknite ili dodirnite **Next** (Dalje).
5. Prijavite se na lokalno računalo.
6. Odaberite **Dell Factory Image Restore** ili **Dell Factory Tools > Dell Factory Image Restore** (ovisno o konfiguraciji vašeg računala).
7. Kliknite ili dodirnite **Next** (Dalje).
Prikazat će se zaslom **Confirm Data Deletion** (Potvrdi brisanje podataka).
- i** **NAPOMENA:** Ako ne želite nastaviti s **Dell vraćanjem na tvorničku sliku**, kliknite ili dodirnite **Cancel** (Odustani).
8. Označite potvrdni okvir za potvrdu da želite nastaviti reformatirati tvrdi pogon i vratiti softver sustava na tvorničko stanje i zatim kliknite ili dotaknite **Next** (Dalje). Postupak će se pokrenuti i za njegov dovršetak bit će potrebno 20 ili više minuta.
9. Nakon dovršetka postupka obnavljanja, kliknite ili dotaknite **Finish** (Dovrši) za ponovno pokretanje računala.

Vraćanje sustava

⚠ **OPREZ:** Redovito radite sigurnosne kopije podataka. Vraćanje sustava ne nadzire ili ne vraća vaše podatkovne datoteke.

Vraćanje sustava alat je sustava Microsoft Windows koji vam pomaže da poništite promjene softvera u sustavu bez zahvaćanja osobnih podataka poput dokumenata, fotografija, e-pošte i tako daje.

Svaki puta kad instalirate softver ili upravljački program za uređaj, vaše računalo ažurira datoteka sustava Windows za podršku novom softveru ili uređaju. Ponekad ovo može dovesti do neočekivanih pogrešaka. Vraćanje sustava pomaže vratiti datoteka sustava Windows u stanje prije instalacija softvera ili upravljačkog program uređaja.

Vraćanje sustava izrađuje i sprema točke za vraćanje u pravilnim intervalima. Koristite ove točke za vraćanje (ili sami izradite točke za vraćanje) kako biste vratili datoteke sustava računala u ranije dobro stanje.

Koristite obnavljanje sustava ako promjene u softveru, upravljačkim programima ili drugim postavkama sustava ostave računalo u neželjenom radnom stanju.

i **NAPOMENA:** Ako je novo instalirani hardver uzrok, uklonite ili odspojite hardver i pokušajte izvesti vraćanje sustava.

i **NAPOMENA:** Vraćanjem sustava neće se izraditi sigurnosna kopija osobnih datoteka i stoga nećete moći vratiti vaše osobne datoteke koje su obrisane ili oštećene

Windows 10

Korištenje obnavljanja sustava

1. Desnom tipkom kliknite (ili pritisnite i zadržite) gumb Start, a zatim odaberite **Upravljačku ploču**.
2. Unesite **Obnova** u okvir za pretraživanje.
3. Kliknite ili dodirnite **Obnova**.

4. Kliknite ili dodirnite **Otvori obnovu sustava**.
5. Kliknite ili dodirnite **Next** (Sljedeće) i pratite upute na zaslonu.

Poništavanje posljednjeg vraćanja sustava

1. Desnom tipkom kliknite (ili pritisnite i zadržite) gumb Start, a zatim odaberite **Upravljačku ploču**.
2. Kliknite ili dodirnite **Sigurnost i održavanje**.
3. Kliknite ili dodirnite **Obnova**.
4. Kliknite ili dodirnite **Open System Restore** (Otvori vraćanje sustava) i pratite upute na zaslonu za poništavanje posljednje obnove sustava.

Windows 8.1

Korištenje obnavljanja sustava

1. Kliknite ili dodirnite **Postavke** u bočnoj traci s gumbima.
2. Kliknite ili dodirnite **upravljачku ploču**.
3. Unesite **Obnova** u okvir za pretraživanje.
4. Kliknite ili dodirnite **Obnova** pa kliknite ili dodirnite **Otvori vraćanje sustava**.
5. Slijedite upute na zaslonu.

Poništavanje posljednjeg vraćanja sustava

1. Kliknite ili dodirnite **Postavke** u bočnoj traci s gumbima.
2. Kliknite ili dodirnite **upravljачku ploču**.
3. U prozoru sustava kliknite ili dodirnite **Akcijski centar**.
4. U donjem desnom kutu prozora **Akcijski centar** kliknite ili dodirnite **Obnova**.
5. Kliknite ili dodirnite **Open System Restore** (Otvori vraćanje sustava) i pratite upute na zaslonu za poništavanje posljednje obnove sustava.

Windows 7

Korištenje obnavljanja sustava

1. Kliknite na **Start**.
2. U okvir za pretraživanje unesite **Vraćanje sustava**, pa pritisnite Enter.
 **NAPOMENA:** Prikazat će se prozor **Kontrola korisničkog računa**. Ako ste administrator ovog računala, kliknite ili dotaknite **Nastavi**; u suprotnom se obratite administratoru računala.
3. Kliknite **Next** (Sljedeće) i pratite upute na zaslonu.

Poništavanje posljednjeg vraćanja sustava

Ako funkcija Vraćanje sustava ne riješi problem, možete poništiti posljednje vraćanje sustava.

 **NAPOMENA:** Prije nego poništite posljednje vraćanje sustava u prijašnje stanje, spremite i zatvorite sve otvorene datoteke i zatvorite sve otvorene programe. Datoteke i programe nemojte mijenjati, otvarati niti brisati dok se vraćanje sustava ne završi.

1. Kliknite ili dodirnite **Start**.
2. U okvir za pretraživanje unesite **Vraćanje sustava**, pa pritisnite Enter.
3. Kliknite ili dodirnite **Undo my last restoration** (Poništi moje zadnja vraćanje), pa kliknite ili dodirnite **Next** (Sljedeće) i pratite upute na zaslonu.

Disk operativnog sustava

OPREZ: Ponovno instaliranje operativnog sustava pomoću diska operativnog sustava trajno briše sve podatke i softver s računala.

NAPOMENA: Disk s operativnim sustavom je opcionalan i možda nije isporučen s vašim računalom.

Disk s operativnim sustavom možete koristiti za instalaciju ili ponovnu instalaciju operativnog sustava na računalu. Morate ponovno instalirati upravljačke programe i softver nakon ponovnog instaliranja operativnog sustava korištenjem diska s operativnim sustavom.

Ponovna instalacija operativnog sustava korištenjem diska s operativnim sustavom

Za ponovno instaliranje operativnog sustava:

1. Umetnite disk s operativnim sustavom i ponovno pokrenite računalo.
2. Kad se pojavi DELL logotip, odmah pritisnite F12 za pristup izborniku pokretanja.
NAPOMENA: Ako čekate predugo i pojavi se logotip operativnog sustava, nastavite čekati sve dok računalo ne učitava operativni sustav i nakon toga iznova pokrenite računalo i pokušajte ponovo.
3. Odaberite CD/DVD pogon s popisa i pritisnite Enter.
4. Slijedite upute na zaslonu.

Mediji za ponovnu instalaciju sustava

Medij za obnovu sustava izrađen korištenjem softvera Dell Backup and Recovery, omogućuje da vratite tvrdi disk u operativno stanje u kojem je bio kad ste kupili računalo, dok istovremeno čuva podatkovne datoteke na računalu. Koristite Dell Backup and Recovery za kreiranje medija za ponovnu instalaciju sustava.

Vraćanje podataka računala uz pomoć medija za ponovnu instalaciju sustava

Ako želite vratiti računalo korištenjem medija za ponovnu instalaciju sustava:

1. Isključite računalo.
2. Umetnite medij za oporavak sustava u optički pogon ili spojite USB ključ i uključite računalo.
3. Kad se pojavi DELL logotip, odmah pritisnite F12 za pristup izborniku pokretanja.
NAPOMENA: Ako čekate predugo i pojavi se logotip operativnog sustava, nastavite čekati sve dok računalo ne učitava operativni sustav i nakon toga iznova pokrenite računalo i pokušajte ponovo.
4. Označite medij koji koristite za obnavljanje i pritisnite Enter.
5. Ako se zatraži, brzo pritisnite bilo koju tipku za pokretanje s uređaja za pokretanje.
6. Za dovršetak oporavka slijedite upute na zaslonu.

Rješavanje problema

Osnovni koraci za rješavanje problema

U ovom odjeljku su neki osnovni koraci za rješavanje problema koje možete koristiti za rješavanje najčešćih problema na računalu.

- Pobrinite se da računalo bude uključeno i da sve komponente dobivaju napajanje.
- Pobrinite se da svi kabele budu čvrsto spojeni na odgovarajuće priključke.
- Provjerite da kabele nisu oštećeni ili pohabani.
- Provjerite da na priključcima nema savijenih ili potrganih kontakata.
- Ponovno pokrenite računalo i provjerite je li problem riješen.
- Kod problema s internetskom vezom, odspojite modem i usmjerivač iz električne utičnice, pričekajte oko 30 sekundi, priključite kabele napajanja i ponovno se pokušajte povezati.
- U slučaju problema sa zvukom, provjerite je li gumb za glasnoću utišan ili spojite vanjski zvučnik pa provjerite ima li zvuka.

i **NAPOMENA:** Za više informacija o rješavanju problema, rješenja za uobičajene probleme i često postavljana pitanja pogledajte www.dell.com/support. Ako želite kontaktirati Dell zbog tehničke podrške, pogledajte [Kontaktiranje tvrtke Dell](#).

Dijagnostike

Vaše računalo ima ugrađene dijagnostičke alata za pomoć kod određivanja problema s računalom. Ovi alati mogu vas obavijestiti o problemu pomoću poruka o greškama, svjetlećih kodova ili zvučnih kodova.

Procjena sustava prije pokretanja

Za dijagnozu različitih problema hardvera možete koristiti testiranje računala prije podizanja sustava (PSA). Program ePSA testira uređaje poput matične ploče, tipkovnice, zaslona, memorije, tvrdog pogodka itd.

i **NAPOMENA:** PSA možda ne bude podržan na svim računalima.

Pozivanje PSA

1. Uključite ili ponovno pokrenite računalo.
2. Pritisnite F12 kad se pojavi logotip Dell za ulaz u program za postavljanje BIOS-a.

i **NAPOMENA:** Ako čekate predugo i pojavi se logotip operativnog sustava, nastavite s čekanjem dok se ne pojavi Windows radna površina, zatim ponovno pokrenite računalo i pokušajte ponovno.
3. Odaberite **Diagnostics** i pritisnite Enter.
4. Za dovršetak testiranja slijedite upute na zaslonu.

Ako komponenta ne prođe test, test će se zaustaviti, računalo oglasiti i prikazat će se kôd pogreške. Zapamtite kôd(ove) pogreške i tražite rješenje na www.dell.com/support ili [Kontaktiranje tvrtke Dell](#).

Slijedite upute na zaslonu za nastavak na sljedeće testiranje, ponovno ispitajte komponentu koja nije prošla test ili prekinite ispitivanje i ponovno pokrenite računalo. Ako PSA uspješno dovrši testove, prikazat će se sljedeća poruka: **No problems have been found with this system so far. Do you want to run the remaining memory tests? This will take about 30 minutes or more. Do you want to continue? (Recommended)** (*Do sada nisu pronađeni bilo kakvi problemi u sustavu. Želite li pokrenuti preostale testove memorije? To će potrajati oko 30 minuta ili više. Želite li nastaviti? (Preporučeno)*).

Ako imate problema s memorijom pritisnite na **<y>**, u suprotnom pritisnite **<n>** za dovršetak testiranja.

i **NAPOMENA:** Pritisnite Esc u bilo koje vrijeme tijekom testiranja za prekid i ponovno pokretanje računala.

Poboljšana PSA

Za dijagnozu različitih problema hardvera može koristiti poboljšano testiranje računala prije podizanja sustava (ePSA). Program ePSA testira uređaje poput matične ploče, tipkovnice, zaslona, memorije, tvrdog pogodna itd.

i **NAPOMENA:** ePSA nije podržan na svim računalima.

ePSA početni zaslon dijeli se na tri područja:

- **Prozor uređaja** — prikazuje se na lijevoj strani ePSA početnog zaslona. Prikazuje sve uređaja u vašem računalu i može se koristiti za odabir uređaja.
- **Upravljački prozor** — prikazuje se u donjem desnom kutu ePSA početnog zaslona.
 - Odabir potvrdnog okvira **Thorough Test Mode** (Način temeljitog testiranja) u upravljačkom prozoru maksimizira opseg i trajanje testiranja.
 - Traka stanja pojavljuje se u donjem lijevom kutu upravljačkog prozora i označuje ukupnu dovršenost testiranja.
 - Za testiranje odabranih uređaja, kliknite ili dodirnite **Run Tests** (Pokreni testove).
 - Za izlaza iz ePSA i ponovno pokretanje računala, kliknite ili dodirnite **Exit** (Izlaz).
- **Prozor stanja** — prikazuje se na desnoj strani ePSA početnog zaslona.

Područje stanja ima četiri kartice:

- **Configuration** (Konfiguracija) — prikazuje detaljnu konfiguraciju i informacije o statusu o svim uređajima koje je moguće testirati koristeći ePSA.
- **Results** (Rezultati) — prikazuje sve testove koji su izvršeni, njihovu aktivnost i rezultate za svaki.
- **System Health** (Zdravlje sustava) — prikazuje status baterije, adaptera napajanja, ventilatora itd.
- **Event Log** (Zapisnik događaja) — pruža detaljne informacije o svim testovima.

Stupac Stat prikazuje status testova.

LCD BIST

LCD BIST (Ugrađeno samotestiranje) pomaže vam odrediti ako su problemi zaslona uzrokovani LCD-om ili nekim drugim dijelom. Test može prikazivati drugačije boje i tekst na zaslonu, a ako vi ne zamijetite problem tijekom testa onda je problem negdje izvan LCD-a.

i **NAPOMENA:** Periferni uređaji mogu imati specifične dijagnostike za njih. Za više informacija pogledajte dokumentaciju koju ste dobili s vašim perifernim uređajem.

Pokretanje ispitivanja LCD BIST

1. Uključite ili ponovno pokrenite računalo.
2. Pritisnite F12 kad se pojavi logotip Dell za ulaz u program za postavljanje BIOS-a.
 - i** **NAPOMENA:** Ako čekate predugo i pojavi se logotip operativnog sustava, nastavite s čekanjem dok se ne pojavi Windows radna površina, zatim ponovno pokrenite računalo i pokušajte ponovno.
3. Odaberite **Diagnostics** i pritisnite Enter.
4. Ako ne vidite obojene linije na ekranu, pritisnite N za pristup samotestiranju LCD BIST.

Pokretanje ePSA

Ako želite pokrenuti ePSA:

1. Ponovno pokrenite računalo.
2. Pritisnite F12 kad se pojavi logotip Dell za ulaz u program za postavljanje BIOS-a.
 - i** **NAPOMENA:** Ako čekate predugo i pojavi se logotip operativnog sustava, nastavite s čekanjem dok se ne pojavi Windows radna površina, zatim ponovno pokrenite računalo i pokušajte ponovno.
3. Odaberite **Diagnostics** i pritisnite Enter.
4. Slijedite upute na zaslonu za dovršavanje testa i zabilježite sve poruke grešaka koje se pojave.

Ako komponenta ne prođe test, test će se zaustaviti, računalo oglasiti i prikazat će se kôd pogreške. Zapamtite kôd(ove) pogreške i tražite rješenje na www.dell.com/support ili [Kontaktiranje tvrtke Dell](#).

Slijedite upute na zaslonu za nastavak na sljedeće ispitivanje, ponovno ispitajte komponentu koja nije uspjela ili prekinite ispitivanje i ponovno pokrenite računalo.

Ako PSA uspješno dovrši testove, prikazat će se sljedeća poruka: **No problems have been found with this system so far. Do you want to run the remaining memory tests? This will take about 30 minutes or more. Do you want to continue? (Recommended) (Do sada nisu pronađeni bilo kakvi problemi u sustavu. Želite li pokrenuti preostale testove memorije? To će potrajati oko 30 minuta ili više. Želite li nastaviti? (Preporučeno)).**

Ako imate problema s memorijom pritisnite na **<y>**, u suprotnom pritisnite **<n>** za dovršetak testiranja.

Ako ePSA završi s pogreškama, na zaslonu će se prikazati sljedeća poruka: **Testing completed. One or more errors were detected. (Testiranje završeno. Otkrivena je jedna ili više pogreški.)**



Kartica **Event Log** u prozoru **Status** prikazuje pogreške do kojih je došlo tijekom ePSA testova.

Zvučni kodovi

Vaše računalo može proizvesti nekolicinu zvučnih signala za vrijeme uključivanja ako dođe do pogreške ili problema. Ova serija zvučnih signala naziva se i zvučni kodovi, a služi za identifikaciju problema. Ako se to dogodi zapišite kod zvučnog signala i za pomoć se obratite tvrtki Dell.

 **NAPOMENA:** Neki od zvučnih kodova navedenih u tablici u nastavku možda se ne mogu primijeniti na vašem računalo.

Tablica 12. Zvučni kodovi i mogući problemi

Zvučni kodovi	Mogući problemi
Jedan	Mogući kvar matične ploče - pogreška kontrolnog zbroja BIOS ROM memorije.
Dva	Nije detektiran RAM  NAPOMENA: Ako ste instalirali ili zamijenili memorijski modul osigurajte da je memorijski modul pravilno nasjeo.
Tri	Mogući kvar matične ploče – pogreška skupa čipova
Četiri	Kvar čitanja/upisivanja RAM memorije
Pet	Kvar sata stvarnog vremena
Šest	Kvar video kartice ili video kontrolera
Sedam	Kvar procesora  NAPOMENA: Ovaj zvučni kod podržan je samo za računala s Intel procesorom.
Osam	Kvar zaslona

BIOS pohranjuje podatke o hardveru vašeg računala i prelazi na podatke operativnog sustava tijekom podizanja računala. Možete namjestiti osnovne postavke hardvera pohranjene u BIOS-u pomoću programa za postavljanje BIOS-a.

Program za BIOS postavu možete koristiti za:

- Postavljanje ili promjenu mogućnosti koju korisnik može odabrati, kao što je korisnička lozinka.
- Određivanje instaliranih uređaja na računalu, kao što su količina memorije, vrsta tvrdog diska, itd.
- promjenite podatke o konfiguraciji sustava nakon dodavanja, promjene ili uklanjanja hardvera u računalu,

Promjenu BIOS postavki

NAPOMENA: Netočne postavke u programu za BIOS postavu mogu uzrokovati problem kod pokretanja računala, neispravan rad ili oštećenje računala.

Možda budete trebali promijeniti postavke kao što su datum i vrijeme, uređaj za podizanje i redosljed podizanja, omogućavanje ili onemogućavanje PowerShare, itd. Za promjenu postavki otvorite program za postavljanje BIOS-a, pronađite postavku koju želite promijeniti i slijedite upute na zaslonu.

Ulaz u program za postavljanje BIOS-a

1. Uključite (ili ponovno pokrenite) računalo.
2. Tijekom POSTA-a, kada se prikaže logotip DELL, pratite na zaslonu kada se pojavi F2 i odmah pritisnite F2.

NAPOMENA: Poruka F2 označava da je tipkovnica inicijalizirana. Ova se poruka može prikazati vrlo brzo, stoga morate pratiti zaslon i odmah pritisnut F2. Ako pritisnete F2 prije nego što se pojavi poruka F2, taj pritisak tipke neće vrijediti. Ako čekate predugo i pojavi se logotip operativnog sustava, nastavite čekati sve dok ne vidite operacijski sustav na radnoj površini. Potom, isključite računalo i pokušajte ponovno.

Ponovno postavljanje BIOS zaporke

BIOS zaporke koriste se za dodavanje dodatne sigurnosti u računalo. Možete konfigurirati računalo da vas traži lozinku pri pokretanju ili pri otvaranju programa za postavljanje BIOS-a.

Koristite jedan od sljedećih načina, ovisno o vrsti računala, za ponovno postavljanje izgubljenih ili zaboravljenih BIOS lozinki.

OPREZ: Ponovno postavljanje zaporke BIOS-a briše sve podatke iz CMOS-a. Ako ste promijenili bilo koje BIOS postavke, morate ponovno izvršiti te promjene nakon ponovnog postavljanja zaporke.

Uklonite CMOS bateriju

OPREZ: Pročitajte sigurnosne upute prije rada unutar računala.

Uglavnom sve matične ploče koriste bateriju na matičnoj ploči koja pomaže održati BIOS postavke, uključujući zaporku. Za ponovno postavljanje zaporke, uklonite bateriju na matičnoj ploči, pričekajte 15 do 30 sekundi pa ponovno postavite bateriju na matičnu ploču.

NAPOMENA: Za više informacija o bateriji na matičnoj ploči i uputama o njezinom uklanjanju i ponovnom postavljanju, pogledajte Servisni priručnik na www.dell.com/support.

Koristite premosnik na matičnoj ploči

 **NAPOMENA:** Premosnik na matičnoj ploči dostupan je samo za stolna računala.

Većinom sve matične ploče na stolnim računalima imaju premosnik za brisanje CMOS postavki zajedno s BIOS zaporkom. Lokacija ovog premosnika ovisi o matičnoj ploči. Pogledajte premosnike pored CMOS baterije, obično označene kao CLR, CLEAR, CLEAR CMOS, itd.

Za postupak brisanja zaporke i brisanje CMOS postavki, pogledajte Servisni priručnik računala na www.dell.com/support.

Redosljed za podizanje sustava

Redosljed podizanja omogućuje zaobilazak redosljeda podizanja uređaja koji je određen u programu za postavljanje sustava i izravno podizanje sustava s određenog uređaja (npr. optički pogon ili tvrdi pogon). Tijekom tijekom uključivanja samotestiranja (POST), kada se prikaže logotip Dell možete:

- pristupiti programu za postavljanje sustava pritiskom na tipku F2
- otvoriti izbornik za jednokratno podizanje sustava pritiskom tipke F12

Izbornik za jednokratno podizanje sustava prikazuje uređaje s kojih možete podignuti sustav uključujući opciju dijagnostike. Opcije izbornika za podizanje su:

- uklonjivi pogon (ako postoji)
- STXXXX pogon

 **NAPOMENA:** XXX označava broj SATA pogona.

- Optički pogon (ako postoji)
- SATA tvrdi pogon (ako postoji)
- Dijagnostike

 **NAPOMENA:** Odabir **dijagnostika** prikazuje zaslon **ePSA dijagnostike**.



Zaslon za podizanje sustava također prikazuje opciju pristupa zaslonu programa za postavljanje sustava.

Dobivanje pomoći i kontaktiranje tvrtke Dell

Izvori za samopomoć

Informacije i pomoć o Dell proizvodima i uslugama korištenjem ovih mrežnih izvora za samopomoć:

Tablica 13. Izvori za samopomoć

Izvori za samopomoć	Lokacija resursa
Informacije o Dell proizvodima i uslugama	www.dell.com
My Dell	
Savjeti	
Kontaktirajte podršku	U tražilici sustava Windows upišite <code>Contact Support</code> , pa pritisnite <code>Enter</code> .
Pomoć na mreži za operacijski sustav	www.dell.com/support/windows www.dell.com/support/linux
Osigurajte pristup najboljim rješenjima, dijagnostici, upravljačkim programima i preuzimanjima te saznajte više od vašem računalu putem videozapisa, priručnika i dokumenata.	Servisna oznaka ili kod za brzi servis jedinstveno identificiraju vaše Dell računalo. Relevantne resurse za podršku za vaše Dell računalo možete vidjeti tako da na stranici www.dell.com/support unesete servisnu oznaku ili kod za brzi servis. Više informacija o tome kako možete pronaći servisnu oznaku vašeg računala potražite u odjeljku Locirajte servisnu oznaku vašeg računala .
Članci Dellove baze znanja koji pokrivaju različita računalna pitanja i nedoumice	<ol style="list-style-type: none"> 1. Idite na www.dell.com/support. 2. Na traci izbornika na vrhu stranice Support (Podrška) odaberite Support (Podrška) > Knowledge Base (Baza znanja). 3. U polju Search na stranici Knowledge Base upišite ključnu riječ, temu ili broj modela, a zatim kliknite ili dodirnite ikonu za pretragu da biste vidjeli povezane članke.

Kontaktiranje tvrtke Dell

Za kontaktiranje tvrtke Dell radi prodaje, tehničke podrške ili problema s korisničkom službom, pogledajte www.dell.com/contactdell.

 **NAPOMENA:** Dostupnost ovisi o državi/regiji i proizvodu, tako da neke usluge možda neće biti dostupne u vašoj državi/regiji.

 **NAPOMENA:** Ako nemate aktivnu internetsku vezu, možete pronaći kontaktne informacije na vašem računaru koji ste dobili prilikom kupnje računala, pakiranja ili katalogu proizvoda tvrtke Dell.

Održavanje računala

Preporučuje se izvođenje sljedećih zadataka kako biste izbjegli opće probleme računala:

- Osigurajte izravan pristup izvoru napajanja, odgovarajuću ventilaciju i ravnu površinu za postavljanje računala.
- Ventilacijske otvore nemojte blokirati, gurati predmete u njih i nemojte dopustiti da se u njima nagomila prašina.
- Redovito izvodite arhiviranje podataka.
- Redovite izvodite traženje virusa.
- Provjeravajte da računalo nema pogrešaka pomoću SupportAssist i ostalih alata dostupnih na računalu.
- Redovito čistite računalo mekom, suhom krpom.

 **OPREZ:** Korištenje vode ili drugih otapala za čišćenje računala može oštetiti isto.

- Osigurajte dovoljno slobodnog prostora na uređaju za pohranu. Ako nemate dovoljno slobodnog prostora na računalu možete smanjiti performanse računala.
- Omogućite automatska Microsoft Windows i ažuriranja ostalih softvera za rješavanje softverskih problema i poboljšavanje sigurnosti računala.

Upravljanje napajanjem

Upravljanje napajanjem pomaže smanjiti potrošnju električne energije vašeg računala regulacijom napajanja koje se isporučuje različitim komponentama. Program za postavljanje BIOS-a i operativni sustav omogućuju vam da konfigurirate kada će se izvor napajanja smanjiti ili isključiti za određene komponente.

Neka uobičajena stanja uštede energije u sustavu Microsoft Windows su:

- **Sleep** (Stanje mirovanja) — stanje mirovanja je stanje uštede energije koje računalo omogućuje brzo nastavljnje rada s punim napajanjem (obično unutar nekoliko sekundi) kada želite ponovno početi raditi.
- **Hibernation** (Hibernacija) — hibernacija sprema otvorene dokumente i programe na uređaj za pohranu, a zatim isključuje računalo.
- **Hybrid sleep** (Hibridno stanje mirovanja) — hibridno mirovanje je kombinacija mirovanja i hibernacije. Postavlja otvorene dokumente i programe u memoriju i na uređaj za pohranu, te potom računalo postavlja u stanje niskog napajanja kako biste brzo nastavili rad. Kad je uključeno hibridno stanje mirovanja, postavljanje vašeg računala u stanje mirovanja automatski postavlja vaše računalo u hibridno stanje mirovanja.
- **Shut down** (Isključivanje) — isključivanje računala korisno je kada ne planirate koristiti računalo tijekom duljeg vremenskog razdoblja. Doprinosi sigurnosti računala i štedi više energije. Isključite računalo prije dodavanja ili uklanjanja hardvera unutar računala.

Isključivanje se ne preporučuje kada trebate brzo nastaviti s radom.

Konfiguracija Postavki napajanja

Windows 10 i 8.1

1. Kliknite ili dodirnite **Start > Sve aplikacije**.
2. U **sustavu Windows** kliknite ili dodirnite **Upravljačka ploča**.
 **NAPOMENA:** U sustavima Windows 8.1/Windows RT kliknite ili dodirnite **Postavke** u bočnoj traci s gumbima pa kliknite ili dodirnite **Upravljačka ploča**.
3. Ako je vaša **upravljačka ploča** prikazana prema kategoriji, kliknite ili dodirnite padajući izbornik **Prikaži prema:** i odaberite **Male ikone** ili **Velike ikone**.
4. Kliknite ili dodirnite **Opcije napajanja**.
5. Možete odabrati plan s popisa opcija dostupnih, što ovisi o korištenju vašeg računala.

6. Za promjenu postavki napajanja, kliknite ili dodirnite **Promjena postavki plana**.

Windows 7

1. Kliknite **Start > Upravljačka ploča > Opcije napajanja**.
2. Možete odabrati plan s popisa mogućnosti dostupnih ovisno o upotrebi računala.
3. Za promjenu postavki napajanja, kliknite **Promjena postavki plana**.

Konfiguracija funkcije gumba napajanja

Za konfiguraciju funkcije gumba napajanja:

Windows 10 i 8.1

1. Kliknite ili dodirnite **Start > Sve aplikacije**.
2. U **sustavu Windows** kliknite ili dodirnite **Upravljačka ploča**.
 **NAPOMENA:** Za Windows 8.1/Windows RT kliknite ili dotaknite Postavke u bočnoj traci s gumbima i kliknite ili dotaknite **Upravljačka ploča**.
3. Ako se Upravljačka ploča prikazuje prema kategoriji, kliknite ili dodirnite padajući izbornik **Prikaži prema** i odaberite **Male ikone** ili **Velike ikone**.
4. Kliknite ili dodirnite **Opcije napajanja**.
5. Kliknite ili dodirnite **Odabir funkcija gumba za uključivanje**.
Možete odabrati različitu mogućnost kad računalo radi na baterijskom napajanju i kad je spojeno na adapter napajanja.
6. Kliknite ili dodirnite **Spremi promjene**.

Windows 7

1. Kliknite **Start > Upravljačka ploča > Opcije napajanja**.
2. Kliknite **Odabir funkcija gumba za uključivanje**.
3. U padajućem izborniku pored opcije **Kada pritisnem gumb za uključivanje** odaberite željeni odgovor računala kada pritisnete taj gumb. Možete odabrati različitu mogućnost kada računalo radi na baterijskom napajanju ili kada je spojeno na adapter napajanja.
4. Kliknite **Spremi promjene**.

Dell upravitelj napajanja

 **NAPOMENA:** Ovaj softver podržan je samo na računalima koja rade na operativnim sustavima Windows 10.

Dell Power Manager (Upravitelj napajanja) je softver koji omogućuje učinkovito upravljanje postavkama napajanja na Dellovim prijenosnim računalima i tabletima. Ovaj softver ima sljedeće ključne značajke:

- **Battery Information** (Podaci o bateriji) – prikaz informacija o zdravlju za do šest ugrađenih baterija, ovisno o mogućnostima sustava te uređivanje postavki baterije ili izrada prilagođenih postavki baterije.
- **Advanced Charge** (Napredno punjenje) – upravljanje punjenjem baterije kako bi se produžio njen vijek trajanja.
- **Peak Shift** (Vršno opterećenje) – koristi se za smanjenje potrošnje napajanja automatskim prebacivanjem sustava na baterijsko napajanje u određenim razdobljima dana, čak i kad je sustav izravno priključen na izvor napajanja.
- **Thermal Management** (Upravljanje toplinom) – upravljanje postavkama procesora i ventilatora za hlađenje i tako, posredno, upravljanje izvedbom sustava, površinskom temperaturom sustava i bukom ventilatora.
- **Battery Extender** (Proširenje baterije) – očuvanje napunjenosti baterije prilagodbom razine napajanja procesora, svjetline zaslona i razine osvijetljenosti tipkovnice ili isključivanjem zvuka.
- **Alert Settings** (Postavke upozorenja) – vraćanje na zadane postavke upozorenja.

Više informacija o softveru Dell Power Manager pronaći ćete u *Dell Power Manager User Guide* (Korisnički vodič za Dell Power Manager) na www.dell.com/support.

Produženje vijeka trajanja baterije

Operativno vrijeme baterije, što je zapravo vrijeme za koje se baterija može puniti, različito je što ovisi o tome kako koristite vaše prijenosno računalo.

Vrijeme rada baterije značajno se umanjuje ako koristite:

- Optički pogoni
- Uređaje za bežičnu komunikaciju, ExpressCards kartice, medijske kartice ili USB uređaje.
- Korištenje postavki za iznimnu svjetlinu zaslona, 3D čuvara zaslona i ostalih programa koji zahtijevaju puno napajanja poput složenih 3D grafičkih programa i igrice.

Performanse baterije možete poboljšati:

- Radite na AC napajanju kad je to moguće. Vijek trajanja baterije smanjuje se brojem koliko puta je baterija ispražnjena i napunjena.
- Konfigurirajte postavke za upravljanje napajanjem koristeći opcije napajanja sustava Microsoft Windows za optimiziranje načina na koji računalo koristi napajanje (pogledajte [Upravljanje napajanjem](#)).
- Omogućavanje funkcija mirovanja/stanja čekanja i hibernacije računala.

i **NAPOMENA:** Vijek trajanja baterije smanjuje se nakon nekog vremena ovisno o tome kako i pod kojim uvjetima koristite bateriju. Možete konfigurirati ponašanje punjenja baterije kako biste produžili vrijeme rada baterije.

Dell režim dugovječnosti

Često priključivanje i isključivanje računala na i s izvora napajanja bez omogućavanja potpunog pražnjenja baterije može smanjiti vijek trajanja baterije. Funkcija načina rada za zaštitu baterije štiti stanje baterije moderiranjem produljenja načina punjenja baterije i sprječava bateriju da se u čestim ciklusima puni i prazni.

Dell prijenosno računalo automatski nadzire punjenje i pražnjenje baterije, a ako je primjenjivo, prikazuje poruku za omogućavanje režima dugovječnosti.

i **NAPOMENA:** Dell režim dugovječnosti možda nije podržan na svim prijenosnim računalima. Konfiguriranje Dell režima dugovječnosti:

1. Kliknite desnim gumbom ikonu baterije u **Windows** području obavijesti i kliknite ili dotaknite **Dell mogućnosti produljenog vijeka trajanja baterije**.

Prikazat će se dijaloški okvir **Mjerač baterije**.

2. Kliknite ili dodirnite karticu **Način dugovječnosti**.
3. Kliknite ili dodirnite **Omogući** za uključivanje ili **Onemogući** za isključivanje Dell načina dugovječnosti.
4. Kliknite ili dodirnite **U redu**.

i **NAPOMENA:** Kad je način dugovječnosti omogućen, baterija se puni do samo između 88% i 100% kapaciteta.

Dell stolni režim

Ako primarno koristite računalo sa spojenim adapterom napajanja, možete omogućiti stolni režim za ograničavanje granice do koje se baterija puni. Ovo smanjuje broj ciklusa punjenja/pražnjenja i poboljšava vijek trajanja baterije.

Dell prijenosno računalo automatski nadzire punjenje i pražnjenje baterije, a ako je primjenjivo, prikazuje poruku za omogućavanje stolnog načina rada.

i **NAPOMENA:** Dell stolni režim možda neće biti podržan na svim računalima.

Za omogućavanje ili onemogućavanje stolnog režima:

1. Kliknite desnom tipkom ikonu baterije u području obavijesti sustava **Windows** pa kliknite ili dodirnite **Dell mogućnosti produljenog vijeka trajanja baterije**.

Prikazat će se dijaloški okvir **Mjerač baterije**.

2. Kliknite ili dodirnite karticu za **stolni** način rada.
3. Kliknite i dodirnite **Omogući** ili **Onemogući**, ovisno o željama.
4. Kliknite ili dodirnite **U redu**.

i **NAPOMENA:** Kada je omogućen stolni način rada, baterija će se puniti do samo 50% i 100% kapaciteta.

Savjeti za preseljenje

Računalni prijenos je pomicanje podataka i programa između dva različita računala. Najčešći razlozi za migraciju računala su kupovina novog računala ili nadogradnja na nove operativne sustave.

OPREZ: Iako postoji nekoliko uslužnih programa koji pojednostavljuju prijenos, preporučuje se da napravite sigurnosnu kopiju datoteka poput slika, glazbe i drugih dokumenata.

Preseljenje s jednog operativnog sustava Windows na noviji operativni sustav Windows

Kod preseljenja na noviji operativni sustav, pogledajte Microsoft smjernice za preseljenje s jednog operativnog sustava na drugi.

Više informacija pronaći ćete na www.microsoft.com.

Ergonomske upute

OPREZ: Nepravilno ili produljeno korištenje tipkovnice može dovesti do povrede.

OPREZ: Gledanje u zaslon monitora za dulje vrijeme može rezultirati naprezanjem očiju.

Za udoban i učinkovit rad, koristite sljedeće ergonomske smjernice pri postavljanju i korištenju računala.

Prijenosna računala nisu dizajnirana za stalan rad kao uredska oprema. Ako namjeravate neprekidno koristiti prijenosno računalo, preporučujemo da priključite vanjsku tipkovnicu.

- Postavite računalo tako da su monitor i tipkovnica izravno ispred vas kad radite. Za pomoć u točnom pozicioniranju tipkovnice na raspolaganju su posebne police (od tvrtke Dell i drugih izvora).
- Postavite vanjski monitor na udobnu udaljenost za gledanje. Preporučena udaljenost je 510 mm do 610 mm (20 in. do 24 in.) od očiju.
- Pobrinite se da je monitor na razini očiju ili malo niže, kad sjedite ispred njega.
- Podesite nagib monitora, postavke kontrasta i svjetline te rasvjetu oko vas (poput stropne rasvjete, stolnih lampi te zavjesa ili zastora na prozorima) kako biste maksimalno smanjili odbljesak i bliještanje na zaslonu monitora.
- Koristite stolicu koja pruža dobru potporu za leđa.
- Podlaktice držite u vodoravnom položaju sa zglobovima u neutralnom, udobnom položaju dok koristite tipkovnicu ili miš.
- Uvijek ostavite prostor za naslanjanje ruku tijekom korištenja tipkovnice ili miša.
- Neka vam nadlaktice stoje spuštene u prirodnom položaju.
- Sjedite uspravno, tako da su vam stopala na podu i bedra ravno.
- Kad sjedite, pazite da vam je težina nogu na stopalima, a ne na prednjem dijelu stolca. Podesite visinu stolice ili koristiteolicu za odmor nogu, ako je to potrebno, kako biste održali pravilan položaj.
- Kombinirajte svoje aktivnosti. Pokušajte posao organizirati tako da ne morate tipkati dulje vrijeme bez prestanka. Kad prestanete tipkati, pokušajte obavljati stvari koje zahtijevaju obje ruke.
- Područje ispod stola držite bez prepreka i kabela ili kabela napajanja koji mogu ometati udobno sjedenje ili predstavljati moguću opasnost od spoticanja.



- | | |
|--------------------------------------|--|
| 1. Monitor na ili ispod razine očiju | 2. Monitor i tipkovnica postavljeni izravno ispred korisnika |
| 3. Stalak monitora | 4. Stopala ravno na podu |
| 5. Ruke u razini stola | 6. Zapešća opuštena i ravna |

NAPOMENA: Za najnovije upute o ergonomiji pogledajte www.dell.com/regulatory_compliance.

Tvrtka Dell i okoliš

Zeleno nije ograničenje, to je mogućnost. Riječ je o pronalaženju boljeg načina.



Svakodnevno imate mogućnost zelenijeg odabira, no kad odabirete tehnologiju, ne želite raditi ustupke na uštrb troška, učinkovitosti i pouzdanosti. Mi u tvrtki Dell vjerujemo da to ne trebate činiti, zato nastojimo osigurati da osobe i kompanije ne moraju činiti kompromise kako bi bili zeleni.

Ovo činimo realnim tako da isporučujemo praktične proizvode i usluge koje utječu na stvarne probleme okoliša, jer je u suštini zelenog snažna ideja da je moguć bolji način. Bolji način za korištenje vremena, novca i resursa. Bolji način za život, rad i uspjeh u našem svijetu.

Tablica 14. Tvrtka Dell i okoliš

	<p>Bambus — ekološki prihvatljivo rješenje za ambalažu</p> <p>Kako bi pomogli u dostizanju cilja u pronalaženju novih načina za pomoć očuvanja naših prirodnih izvora planeta, Dell omogućuje praktična, no inovativna rješenja u pakiranju koja pomažu minimalizirati utjecaj na okoliš. Manje pakiranja znači manje gnjavaže za korisnike. Reciklirajuća pakiranja čine ih lakšim za odlaganje. A materijali koji se ponovno mogu upotrijebiti su dobri za naš planet. Ambalaža od bambusa koristi se za isporuku više Dell proizvoda. Radi lakšeg zbrinjavanja, ambalaža od bambusa je biorazgradiva i certificirana kao „pogodna za kompostiranje” od strane laboratorija za kontrolu tla. Znamo da vam je odgovorno korištenje resursa važno, zbog toga bambus koji koristimo u ambalaži potječe iz šume daleko od pandinih staništa.</p>
--	---

Tablica 14. Tvrtka Dell i okoliš (nastavak)

	<p>Pridružite se programu Plant a Tree (Zasadi drvo)</p> <p>Dell je stvorio program Plant a Tree (Zasadi drvo) kako biste lako neutralizirali emisiju stakleničkih plinova iz opreme računala i za pomoć u izgradnji zdravijeg planeta - drvo po drvo, šuma po šuma. Više informacija pronaći ćete na www.dell.com/plantatree.</p>
	<p>Reciklirajte uz Dell</p> <p>Kad nadograđujete računala i elektroniku, molimo vas da se pridružite našim naporima u održanju tehnologije izvan svjetskih odlagališta. Recikliranje kućnih i poslovnih računala pomoću nas je brzo, praktično i sigurno.</p> <p>Učinite uslugu sebi i svom planetu. Podijelite odgovornost za odlaganje tehnologije s tvrtkom Dell.</p>

Politika sukladnosti s propisima

Za sve detalje posjetite www.dell.com/regulatory_compliance.

Podaci o kontaktu za web strancu sukladnosti s propisima

Za bilo kakva pitanja vezana uz sigurnost proizvoda, EMC ili ergonomije molimo vas da pošaljete poruku e-pošte na Regulatory_Compliance@dell.com.

Dodatne informacije o sukladnosti

Svjetska organizacija za trgovačku usklađenost (eng. - World Wide Trade Compliance Organization (WWTC) odgovorna je za upravljanje Dell usklađenosti za pravila uvoza i izvoza, uključujući klasifikaciju proizvoda. Podaci o klasifikaciji za sustave proizvedene od strane tvrtke Dell pruženi su unutar specifikacije proizvoda u tehničkom listu sustava sigurnosti proizvoda, EMC i okruženju.

Za sva pitanja vezana uz uvoznu ili izvoznu klasifikaciju proizvoda tvrtke Dell molimo vas da pošaljete poruku e-pošte na US_Export_Classification@dell.com.