

Inspiron 5405

Servicehåndbok



Merknader, forholdsregler og advarsler

 **MERK:** En MERKNAD inneholder viktig informasjon som hjelper deg med å bruke produktet ditt mer effektivt.

 **FORSIKTIG:** Angir enten potensiell fare for maskinvaren eller tap av data, og forteller hvordan du kan unngå problemet.

 **ADVARSEL:** En ADVARSEL angir potensiell fare for skade på eiendom, personskade eller død.

Innholdsfortegnelse

Kapittel 1: Arbeide inne i datamaskinen.....	6
Før du arbeider inne i datamaskinen.....	6
Sikkerhetsopplysninger.....	6
Beskyttelse mot elektrostatisk utladning (ESD).....	7
ESD feltservicesett.....	7
Transportere sensitive komponenter.....	8
Etter at du har arbeidet inne i datamaskinen.....	8
Kapittel 2: Ta ut og sette inn komponenter.....	9
Anbefalte verktøy.....	9
Skrueliste.....	9
Hovedkomponenter for Inspiron 14 5405.....	10
Bunndeksel.....	12
Ta av basedekslet.....	12
Sette på basedekslet.....	14
Batteri.....	16
Ta ut 3-cellers batteri.....	16
Sette inn 3-cellers batteri.....	17
Ta ut 4-cellers batteri.....	18
Sette inn 4-cellers batteri.....	18
Minne moduler.....	19
Ta ut minne modulene.....	19
Sette inn minne modulene.....	20
SSD-disk – M.2-spor 1.....	22
Ta ut 2230 SSD-disken fra M.2-spor 1.....	22
Sette inn M.2 2230 SSD-disken i M.2-spor 1.....	22
Ta ut 2280 SSD-disken fra M.2-spor 1.....	23
Sette inn 2280 SSD-disken i M.2-spor 1.....	24
Sette inn monteringsbraketten for SSD-disken i M.2-spor 1.....	25
SSD-disk – M.2-spor 2.....	26
Ta ut 2230 SSD-disken fra M.2-spor 2.....	26
Sette inn 2230 SSD-disken i M.2-spor 2.....	27
Ta ut 2280 SSD-disken fra M.2-spor 2.....	29
Sette inn 2280 SSD-disken i M.2-spor 2.....	30
Sette inn monteringsbraketten for SSD-disken i M.2-spor 2.....	31
Trådløskort.....	32
Ta ut trådløskortet.....	32
Sette inn trådløskortet.....	33
Vifte.....	35
Ta ut viften.....	35
Sette inn viften.....	36
Klokkebatteri.....	37
Ta ut knappcellebatteriet.....	37
Sette inn knappcellebatteriet.....	37

Varmeavleder.....	38
Ta ut varmeavlederen.....	38
Sette inn varmeavlederen.....	39
Skjermenhet.....	40
Ta ut skjermenheten.....	40
Sette inn skjermenheten.....	42
Strømadapterport.....	44
Ta ut strømadapterporten.....	44
Sette inn strømadapterporten.....	45
Høytalere.....	45
Ta ut høytalene (3-cellers batterikonfigurasjon).....	45
Sette inn høytalene (3-cellers batterikonfigurasjon).....	47
Ta ut høytalene (4-cellers batterikonfigurasjon).....	48
Sette inn høytalene (4-cellers batterikonfigurasjon).....	49
Strømknapp med fingeravtrykkleser.....	50
Ta ut strømknappen med fingeravtrykkleseren (ekstrautstyr).....	50
Sette inn strømknappen med fingeravtrykkleseren (ekstrautstyr).....	51
Pekeflate.....	52
Ta ut styreplaten.....	52
Sette inn styreplaten.....	53
I/O-kort.....	54
Ta ut I/O-kortet.....	54
Sette inn I/O-kortet.....	55
Hovedkort.....	56
Ta ut hovedkortet.....	56
Sette inn hovedkortet.....	57
Palm-rest and keyboard assembly (Håndleddstøtte og tastaturenhhet).....	59
Ta ut håndleddstøtten og tastaturenheten.....	59
Sette inn håndleddstøtten og tastaturenheten.....	60

Kapittel 3: Drivere og nedlastinger..... 62

Kapittel 4: Systemoppsett..... 63

Å gå inn i BIOS-installasjonsprogrammet.....	63
Navigeringstaster.....	63
Alternativer for systemoppsett.....	64
System- og konfigurasjonspassord.....	68
Tildel et passord for systemoppsett.....	68
Slette eller endre et eksisterende passord for systemoppsett.....	68
Slette CMOS-innstillinger.....	69
Clearing BIOS (System Setup) and System passwords (Slette BIOS (Systemkonfigurasjon) og systempassord).....	69
Oppdatere BIOS.....	69
Oppdatering av BIOS i Windows.....	69
Oppdatering av BIOS ved hjelp av USB-disken i Windows.....	70
Oppdatere BIOS fra F12-menyen for engangsoppstart.....	70
Oppdatere BIOS på systemer med BitLocker aktivert.....	71

Kapittel 5: Feilsøking..... 72

SupportAssist-diagnostikk.....	72
Innebygd selvtest (BIST).....	72
Lamper for systemdiagnostikk.....	72
Gjenoppretting av operativsystemet.....	73
Alternativer for sikkerhetskopiering og gjenoppretting av medier.....	74
WiFi power cycle (WiFi-strømsyklus).....	74
Lade ut gjenværende reststrøm (utfør hard tilbakestilling).....	74

Kapittel 6: Få hjelp og kontakte Dell..... 75

Arbeide inne i datamaskinen

Før du arbeider inne i datamaskinen

Om denne oppgaven

 **MERK:** Bildene i dette dokumentet kan avvike fra datamaskinen din, og dette avhenger av konfigurasjonen du har bestilt.

Trinn

1. Lagre og lukk alle åpne filer og avslutt alle åpne programmer.

2. Slå av datamaskinen. Klikk på **Start** >  **Strøm** > **Slå av**.

 **MERK:** Hvis du bruker et annet operativsystem, må du se dokumentasjonen til operativsystemet for å finne instruksjoner for hvordan du avslutter og slår av.

3. Koble datamaskinen og alt tilkoblet utstyr fra strømuttakene.

4. Koble fra alle tilkoblede nettverksenheter og perifert utstyr som tastatur, mus og skjerm fra datamaskinen.

 **FORSIKTIG:** Når du skal koble fra en nettverkskabel, må du først koble kablen fra datamaskinen og deretter fra nettverksenheten.

5. Fjern eventuelle minnekort og optiske plater fra datamaskinen.

Sikkerhetsopplysninger

Følg disse retningslinjene for sikkerhet for å beskytte datamaskinen mot mulig skade og verne om din egen sikkerhet. Med mindre noe annet blir angitt, forutsetter hver prosedyre i dette dokumentet at du har lest sikkerhetsinformasjonen som leveres med datamaskinen.

 **ADVARSEL:** Les sikkerhetsinformasjonen som leveres med datamaskinen før du arbeider inne i datamaskinen. Hvis du vil ha mer informasjon om anbefalte fremgangsmåter, kan du gå til startsidene for lovbestemte krav på www.dell.com/regulatory_compliance.

 **ADVARSEL:** Koble datamaskinen fra alle strømkilder før du åpner dekslet eller paneler til datamaskinen. Etter at du har avsluttet arbeidet inne i datamaskinen, setter du på alle deksler og paneler, og fester alle skruer før du kobler datamaskinen til en stikkontakt.

 **FORSIKTIG:** Kontroller at arbeidsunderlaget er jevnt, tørt og rent for å unngå skade på datamaskinen.

 **FORSIKTIG:** For å unngå skade på komponenter og kort, må du holde dem i kantene, og unngå å berøre pinner og kontakter.

 **FORSIKTIG:** Du skal bare utføre feilsøking og reparasjoner som tillates eller anvises av Dells tekniske team. Skade forårsaket av servicearbeid som ikke er godkjent av Dell, dekkes ikke av garantien. Se sikkerhetsinstruksjonene som leveres med produktet eller på www.dell.com/regulatory_compliance.

 **FORSIKTIG:** Sørg for at du er jordet ved å berøre en umalt metallflate, som for eksempel metallet på baksiden av datamaskinen, før du berører noe inne i datamaskinen. Berør en umalt metalloverflate med jevne mellomrom for å lade ut statisk elektrisitet som kan skade de interne komponentene under arbeidet.

 **FORSIKTIG:** Når du kobler fra en kabel, må du trekke i kontakten eller i uttrekkstappen og ikke i selve kablen. Noen kabler har kontakter med låsetapper eller fingerskruer som du må løsne før du kobler fra kablen. Når du kobler fra

kablene, må de være jevnt justert for å unngå at du bøyer kontaktpinnene. Kontroller at portene og kontaktene er riktig plassert og justert når du kobler til kablene.

⚠ FORSIKTIG: Trykk inn og løs ut eventuelle kort fra mediekortleseren.

⚠ FORSIKTIG: Vær forsiktig når du håndterer litium-ion-batterier i bærbare PC-er. Oppsvulmete batterier må ikke brukes, og skal byttes ut og avhendes på riktig måte.

i MERK: Fargen på datamaskinen og enkelte komponenter kan se annerledes ut enn i dette dokumentet.

Beskyttelse mot elektrostatisk utladning (ESD)

ESD er en stor bekymring når du håndterer elektroniske komponenter, spesielt følsomme komponenter som utvidelseskort, prosessorer, DIMM-moduler og hovedkort. Svært små ladninger kan skade kretser på måter som kanskje ikke åpenbart, og kan gi for eksempel midlertidige problemer eller forkortet levetid for produktet. Etter som bransjen jobber for lavere strømbehov og økt tetthet, er ESD-beskyttelse en stadig større bekymring.

På grunn av den økte tettheten i halvledere som brukes i de nyeste Dell-produktene, er følsomheten for statisk skade nå høyere enn i tidligere Dell-produkter. Derfor er en del tidligere godkjente metoder for håndtering av deler ikke lenger aktuelt.

To kjente typer av elektrostatisk utladning er katastrofale og midlertidige feil.

- **Katastrofale** – katastrofale feil står for omtrent 20 prosent av ESD-relaterte feil. Skaden fører til et umiddelbart og fullstendig tap av enhetens funksjonalitet. Et eksempel på katastrofal feil er en DIMM-modul som er utsatt for statisk støt og umiddelbart genererer et "No POST/No Video" (Ingen POST / ingen video)-symptom med en signalkode som avgis for manglende eller ikke funksjonelt minne.
- **Midlertidige** – midlertidige feil står for omtrent 80 prosent av ESD-relaterte feil. Det store antallet midlertidige feil betyr at skade som oppstår ikke umiddelbart oppdages størsteparten av tiden. DIMM-modulen utsettes for statisk støt, men sporingen bare svekkes og gir ikke umiddelbare symptomer relatert til skaden. Det kan ta opptil flere uker eller måneder å smelte den reduserte sporingen, og i mellomtiden kan det føre til redusert minneintegritet, midlertidige minnefeil osv.

En type skade som er vanskeligere å oppdage og feilsøke er en midlertidig feil (latent eller "såret" feil).

Utfør følgende trinn for å hindre ESD-skade:

- Bruk et kablet ESD-håndleddsband som er skikkelig jordet. Bruk av trådløse antistatiske bånd er ikke lenger tillatt, da de ikke gir tilstrekkelig beskyttelse. Det er ikke nok å berøre kabinettet før du håndterer deler, da det ikke sikrer tilstrekkelig ESD-beskyttelse på deler med økt følsomhet for ESD-skade.
- Håndter alle komponenter som er følsomme for statisk elektrisitet på et sted som er sikret mot statisk elektrisitet. Hvis det er mulig, bør du bruke antistatiske gulvmatter og antistatisk underlag på arbeidsbenken.
- Når du pakker ut en komponent som er følsom overfor statisk elektrisitet, må du ikke fjerne komponenten fra den antistatiske emballasjen før du er klar til å installere komponenten. Før du åpner den antistatiske emballasjen, må du passe på å utlade statisk elektrisitet fra kroppen.
- Før du transporterer en følsom komponent, må du plassere den i en antistatisk beholder eller et antistatisk pakkemateriale.

ESD feltservicesett

Det uovervåkede feltservicesettet er det mest brukte servicesettet. Hvert feltservicesett inkluderer tre hovedkomponenter: Antistatisk matte, håndleddstropp, og jordingsledning.

Komponenter i et ESD feltservicesett

Komponentene i et ESD feltservicesett er:

- **Antistatisk matte** – den antistatiske matten er elektrisk avledende, og delene kan plasseres på matten under serviceprosedyrene. Når du bruker en antistatisk matte, skal håndleddstroppen være tetsittende og jordingsledningen skal kobles til matten og bart metall på systemet som du arbeider med. Når dette er gjort på riktig måte, kan reservedelene tas opp av ESD-posen og plasseres direkte på matten. ESD-sensitive artikler kan plasseres trygt i hånden, på ESD-matten, i systemet, eller i vesken.
- **Håndleddstropp og jordingsledning** – håndleddstroppen og jordingsledningen kan være koblet enten direkte mellom håndleddet og maskinvaren hvis det ikke er nødvendig med ESD-matte, eller koblet til antistatisk materiale for å beskytte maskinvaren som er plassert midlertidig på matten. Den fysiske tilkoblingen av håndleddstroppen og jordingsledningen mellom huden, ESD-matten og maskinvaren kalles jording. Bruk bare feltservicesett med håndleddstropp, matte og jordingsledning. Bruk aldri håndleddstropp uten ledning. Vær alltid klar over at de innebygde ledningene i håndleddstroppen er utsatt for skader på grunn av av normal slitasje, og må

regelmessig kontrolleres ved hjelp av en håndleddstropptester for å unngå utilsiktet skade på ESD-maskinvaren. Det anbefales å teste håndleddstroppen og jordingsledningen minst én gang per uke.

- **ESD håndleddstropptester** – ledningene inne i ESD-stroppen er utsatt for skader over tid. Når du bruker et uovervåket sett, er beste praksis å jevnlig teste stroppen før hver servicehenvendelse, og minst én gang per uke. En håndleddstropptester er den beste metoden for å utføre denne testen. Hvis du ikke har din egen håndleddstropptester, kontakt ditt regionkontor. For å utføre testen, plugges du håndleddstroppens jordingsledning inn i testeren mens stroppen er festet rundt håndleddet og trykker på knappen for å teste. En grønn LED-lampe lyser hvis testen er vellykket og en rød LED-lampe lyser og det høres en alarm hvis testen er mislykket.
- **Isolatorelementer** – det er svært viktig å holde ESD-sensitive enheter, for eksempel varmeavlederens plastinnfatning borte fra de interne delene som er isolatorer og ofte svært strømførende.
- **Arbeidsmiljø** – før du tar i bruk ESD feltservicesett, må du vurdere situasjonen hos kunden. Bruk av settet for et servermiljø er forskjellig fra et stasjonært eller bærbart miljø. Servere er normalt installert i et kabinett i et datasenter, stasjonære PC-er eller bærbare PC-er er vanligvis plassert på skrivebord eller i båser på kontoret. Finn alltid et stort og flatt arbeidsområde som er ryddig og stort nok til å plassere ESD-settet og med ekstra plass til systemet som skal repareres. Arbeidsområdet bør også være fritt for isolatorer som kan forårsake en ESD-hendelse. På arbeidsområdet, bør isolatorer som isopor og annen plast alltid flyttes minst 12 tommer eller 30 centimeter bort fra sensitive deler før du fysisk håndterer maskinvarekomponenter
- **ESD-emballasje** – alle ESD-sensitive enheter må sendes og mottas i statisk sikker emballasje. Statisk beskyttede poser i metall er det beste. Du bør imidlertid alltid returnere den ødelagte delen i samme ESD-koffert og emballasje som ble brukt til den nye delen. ESD-posen bør brettes og tapes godt, og den samme isoporemballasjen skal brukes i originalesken som den nye delen ble sendt i. ESD-sensitive enheter bør bare fjernes fra emballasjen på et ESD-beskyttet arbeidsområde, og delene skal aldri plasseres på en ESD-pose fordi bare innsiden av posen er skjermet. Plasser alltid deler i hånden, på ESD-matten, i systemet eller i en antistatisk pose.
- **Transportere Sensitive komponenter** – når du skal transportere ESD-sensitive komponenter som for eksempel reservedeler eller deler som skal returneres til Dell, er det viktig å plassere disse delene i en antistatisk pose for sikker transport.

ESD-beskyttelse – sammendrag

Det anbefales at alle feltserviceteknikere bruker den tradisjonelle, kablede ESD-jordede håndleddstroppen og beskyttende antistatisk materiell hele tiden ved service på Dell-produkter. I tillegg er det viktig at teknikerne holder sensitive deler atskilt fra alle isolasjonsdeler ved service, og at de bruker antistatiske poser for transport av sensitive komponenter.

Transportere sensitive komponenter

Når du skal transportere ESD-sensitive komponenter, som for eksempel erstatningsdeler eller deler som skal returneres til Dell, er det avgjørende å plassere disse delene i antistatiske poser for sikker transport.

Etter at du har arbeidet inne i datamaskinen

Om denne oppgaven

 **FORSIKTIG:** Hvis du lar løse skruer ligge igjen inne i datamaskinen din, kan dette skade datamaskinen slik at den ikke fungerer.

Trinn

1. Skru inn alle skruene, og kontroller at det ikke er noen løse skruer inne i datamaskinen.
2. Koble til alle eksterne enheter, perifert utstyr og kabler som ble koblet fra under arbeid med datamaskinen.
3. Sett inn alle mediekort, plater og andre deler som ble fjernet under arbeid med datamaskinen.
4. Koble til datamaskinen og alle tilkoblede enheter i strømuttakene.
5. Slå på datamaskinen.

Ta ut og sette inn komponenter

MERK: Bildene i dette dokumentet kan avvike fra datamaskinen din, og dette avhenger av konfigurasjonen du har bestilt.

Anbefalte verktøy

Veiledningene i dette dokumentet kan kreve at du bruker følgende verktøy:

- Philips skrutrekker nummer 1
- Philips skrutrekker nummer 0
- Plastspiss











Skrueliste

MERK: Det anbefales å notere skruetype, antall skruer og deretter plassere dem i en oppbevaringsboks for skruer når du fjerner skruer fra en komponent. Dette er for å sikre at du bruker riktig antall skruer og riktig skruetype når komponenten settes inn.







MERK: Enkelte datamaskiner har magnetiske overflater. Kontroller at skruene ikke er festet til slike overflater når du skifter ut en komponent.

MERK: Fargen på skruen kan variere etter konfigurasjonen som er bestilt.

Tabell 1. Skrueliste

Komponent	Festet til	Skruetype	Antall	Bilde av skrue
Basedeksel	Håndleddsstøtte og tastaturenhhet	M2x4	5	
Basedeksel	Håndleddsstøtte og tastaturenhhet	M2x7 (festeskrue)	2	
Batteri	Håndleddsstøtte og tastaturenhhet	M2x3	<ul style="list-style-type: none"> • 3-cellers: 4 • 4-cellers: 5 	
Varmevern for SSD-disk	Håndleddsstøtte og tastaturenhhet	M2x3	1	
Brakett for SSD-disk	Håndleddsstøtte og tastaturenhhet	M1.6x2.5	1	
SSD-disk	Håndleddsstøtte og tastaturenhhet	M2x3	1 per SSD-disk	
Vifte	Håndleddsstøtte og tastaturenhhet	M2x2	2	
Brakett for trådløskort	Hovedkort	M2x3	1	
Styreplate	Håndleddsstøtte og tastaturenhhet	M2x2	2	
Styreplatebrakett	Håndleddsstøtte og tastaturenhhet	M1.6x2	3	

Tabell 1. Skrueliste (forts.)

Komponent	Festet til	Skruetype	Antall	Bilde av skrue
Strømknappbrakett	Håndleddsstøtte og tastaturenhet	M2x2	1	
Strømknapp med fingeravtrykksleser (ekstrautstyr)	Håndleddsstøtte og tastaturenhet	M2x2.5	2	
Strømadapterport	Håndleddsstøtte og tastaturenhet	M2x3	1	
USB 3.2 Type-C-portbrakett	Hovedkort	M2x3	2	
Skjermhengsler	Håndleddsstøtte og tastaturenhet	M2.5x5	4	
I/O-kort	Håndleddsstøtte og tastaturenhet	M2x3	1	
Hovedkort	Håndleddsstøtte og tastaturenhet	M2x3	2	

Hovedkomponenter for Inspiron 14 5405

Følgende bilde viser hovedkomponenter for Inspiron 14 5405.

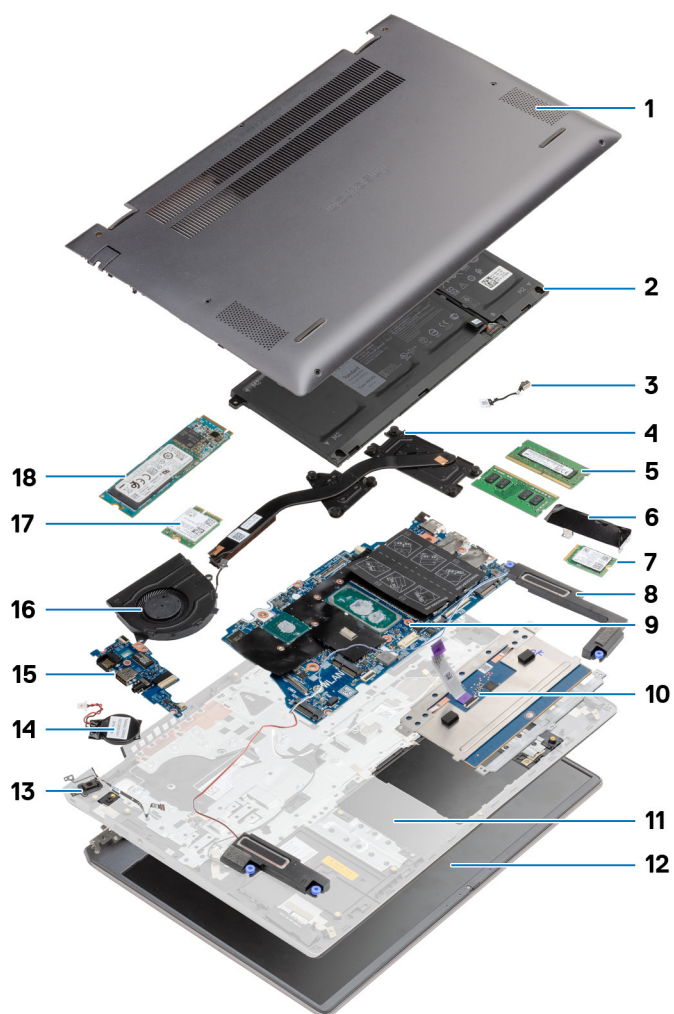

1. basedeksel
2. batteri
3. strømadapterport
4. varmeavleder
5. minnemodulen
6. SSD-diskbrakett
7. M.2 2230 SSD-disk
8. høyttalere
9. hovedkort
10. styreplate
11. håndleddstøtte og tastaturenhet
12. skjermenhet
13. strømknapp med fingeravtrykkleser (ekstraustyr)
14. knappellebatteri
15. I/O-kort
16. vifte
17. trådløskort
18. M.2 2280 SSD-disk

Bunndeksel

Ta av basedekslet

Nødvendige forutsetninger

1. Følg fremgangsmåten i [Før du arbeider inne i datamaskinen](#).

Om denne oppgaven

Følgende bilder viser plasseringen av basedekslet, og gir en visuell fremstilling av fremgangsmåten for å ta det av.



2x
M2x8



5x
M2x4



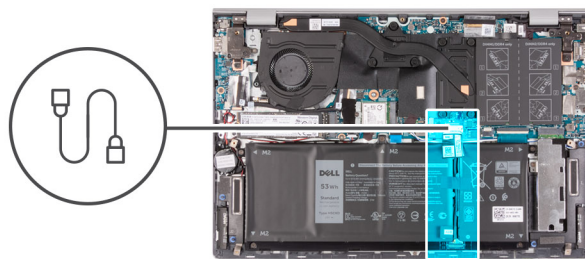
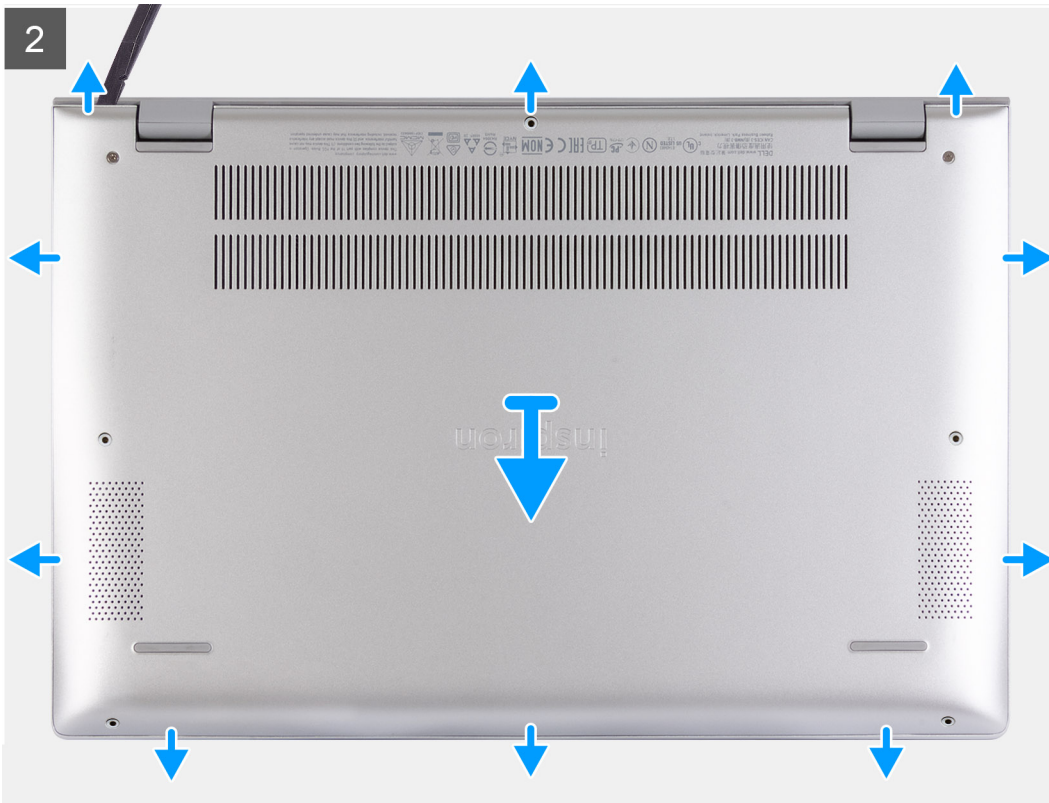

Trinn

1. Løsne de to (M2x7)-festeskrueene som fester basedeksløt til h ndleddsst tten og tastaturenheten.
2. Fest de fem (M2x4)-skruene som fester basedeksløt til h ndleddsst tten og tastaturenheten.

3. Lirk basedekslet ved siden av skjermhengslene, og fortsett langs sidene for å åpne basedekslet ved hjelp av en plastspiss.
4. Koble batterikabelen fra hovedkortet.
5. Trykk på og hold nede strømknappen i fem sekunder for å jorde datamaskinen og lade ut reststrøm.

Sette på basedekslet

Nødvendige forutsetninger

Hvis du setter inn en komponent, må du ta ut den eksisterende komponenten før du utfører installasjonsfremgangsmåten.

Om denne oppgaven

Følgende bilde viser plasseringen av batteriet, og gir en visuell fremstilling av fremgangsmåten for å sette det inn.

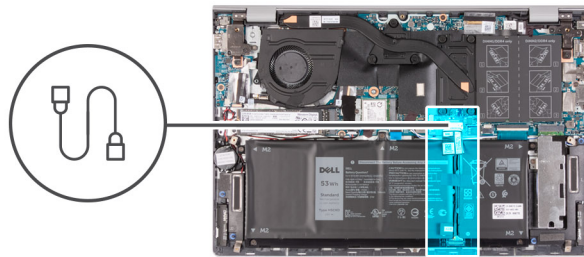

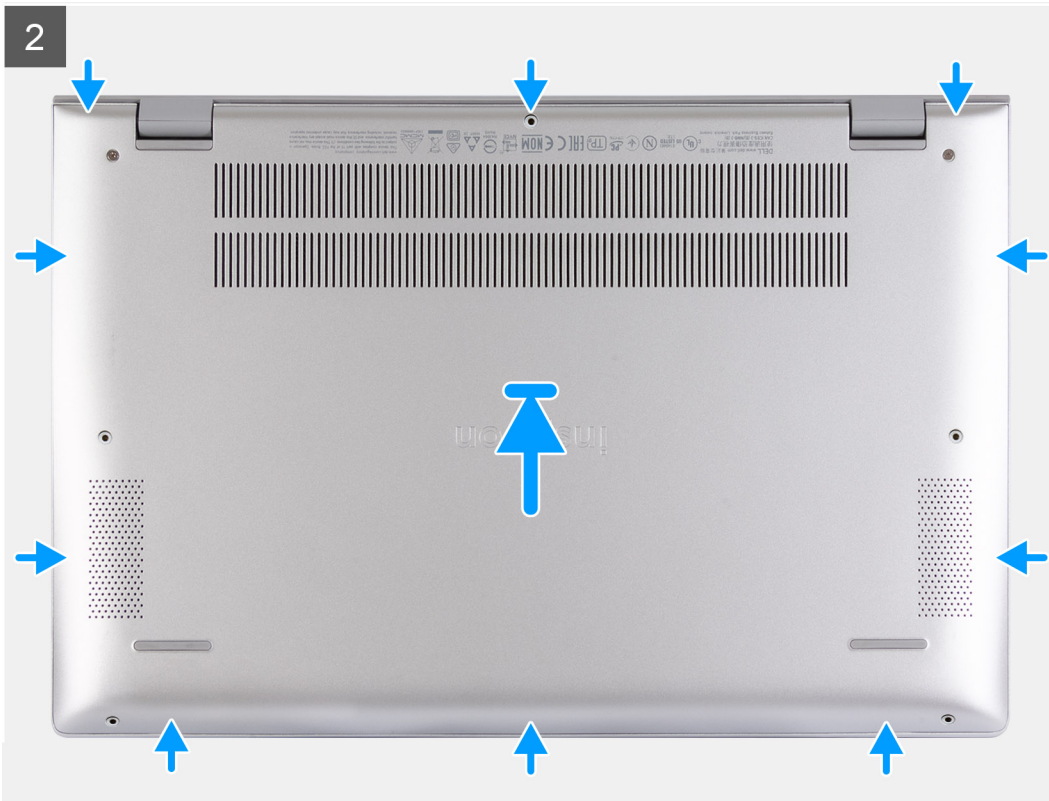

2x
M2x8



5x
M2x4



Trinn

1. Koble batterikabelen til hovedkortet, hvis aktuelt.
2. Sett basedekslet på toppen av håndleddsstøtten og tastaturenheten.
3. Juster skruerullene på basedekslet etter skruerullene på håndleddsstøtten og tastaturenheten, og klikk deretter basedekslet på plass.
4. Stram de to (M2x7)-festeskrueene som fester basedekslet til håndleddsstøtten og tastaturenheten.
5. Fest de fem (M2x4)-skruene som fester basedekslet til håndleddsstøtten og tastaturenheten.

Neste trinn

1. Følg fremgangsmåten i [Etter at du har arbeidet inne i datamaskinen](#).

Batteri

Ta ut 3-cellers batteri

Nødvendige forutsetninger

1. Følg fremgangsmåten i [Før du arbeider inne i datamaskinen](#).
2. Ta av [basedekslet](#).

Om denne oppgaven

 **MERK:** Følgende fremgangsmåte gjelder bare for datamaskiner som leveres med 3-cellers batteri.

Følgende bilder viser plasseringen av 3-cellers batteri, og gir en visuell fremstilling av fremgangsmåten for å ta det ut.

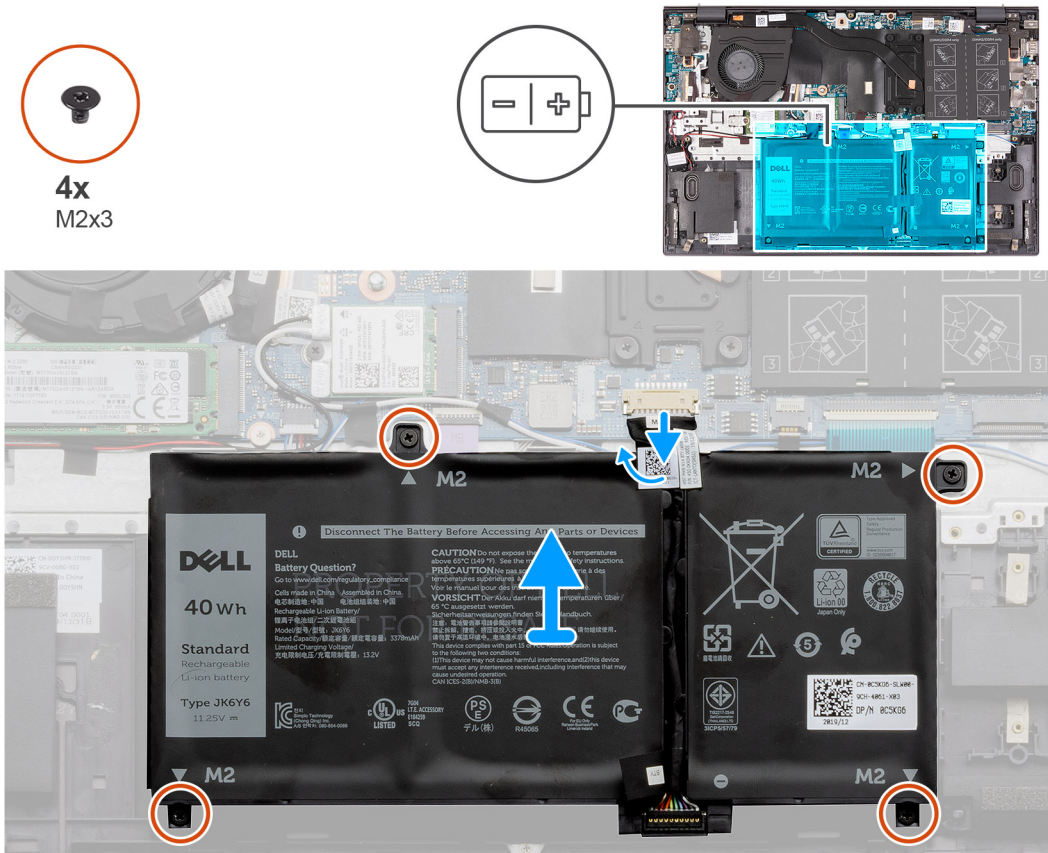

Trinn

1. Løsne tapen, og koble fra batterikabelen, hvis tilgjengelig.

2. Fjern de fire (M2x3)-skruene som fester 3-cellers batteri til håndleddstøtten og tastaturenheten.
3. Løft 3-cellers batteri sammen med kabelen fra håndleddstøtten og tastaturenheten.

Sette inn 3-cellers batteri

Nødvendige forutsetninger

Hvis du setter inn en komponent, må du ta ut den eksisterende komponenten før du utfører installasjonsfremgangsmåten.

Om denne oppgaven

i | MERK: Følgende fremgangsmåte gjelder bare for datamaskiner som leveres med 3-cellers batteri.

Følgende bilde viser plasseringen av 3-cellers batteri, og gir en visuell fremstilling av fremgangsmåten for å sette det inn.

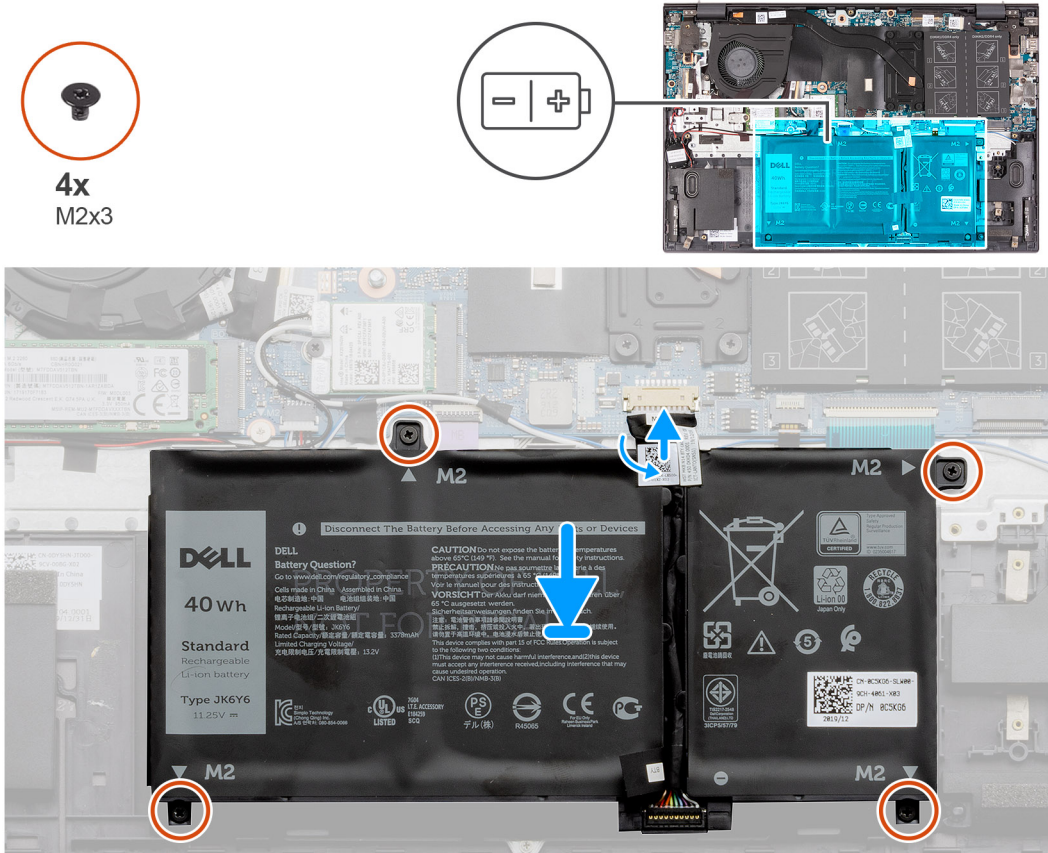

Trinn

1. Sett 3-cellers batteri på håndleddstøtten og tastaturenheten.
2. Juster skruenhullene på 3-cellers batteri etter skruenhullene på håndleddstøtten og tastaturenheten.
3. Fest de fire (M2x3)-skruene som fester 3-cellers batteri til håndleddstøtten og tastaturenheten.
4. Koble batterikabelen til hovedkortet, og fest tapen som fester batterikabelen til hovedkortet.

Neste trinn

1. Sett på [basedekslet](#).
2. Følg fremgangsmåten i [Etter at du har arbeidet inne i datamaskinen](#).

Ta ut 4-cellers batteri

Nødvendige forutsetninger

1. Følg fremgangsmåten i [Før du arbeider inne i datamaskinen](#).
2. Ta av [basedekslet](#).

Om denne oppgaven

i **MERK:** Følgende fremgangsmåte gjelder bare for datamaskiner som leveres med 4-cellers batteri.

Følgende bilder viser plasseringen av 4-cellers batteri, og gir en visuell fremstilling av fremgangsmåten for å ta det ut.

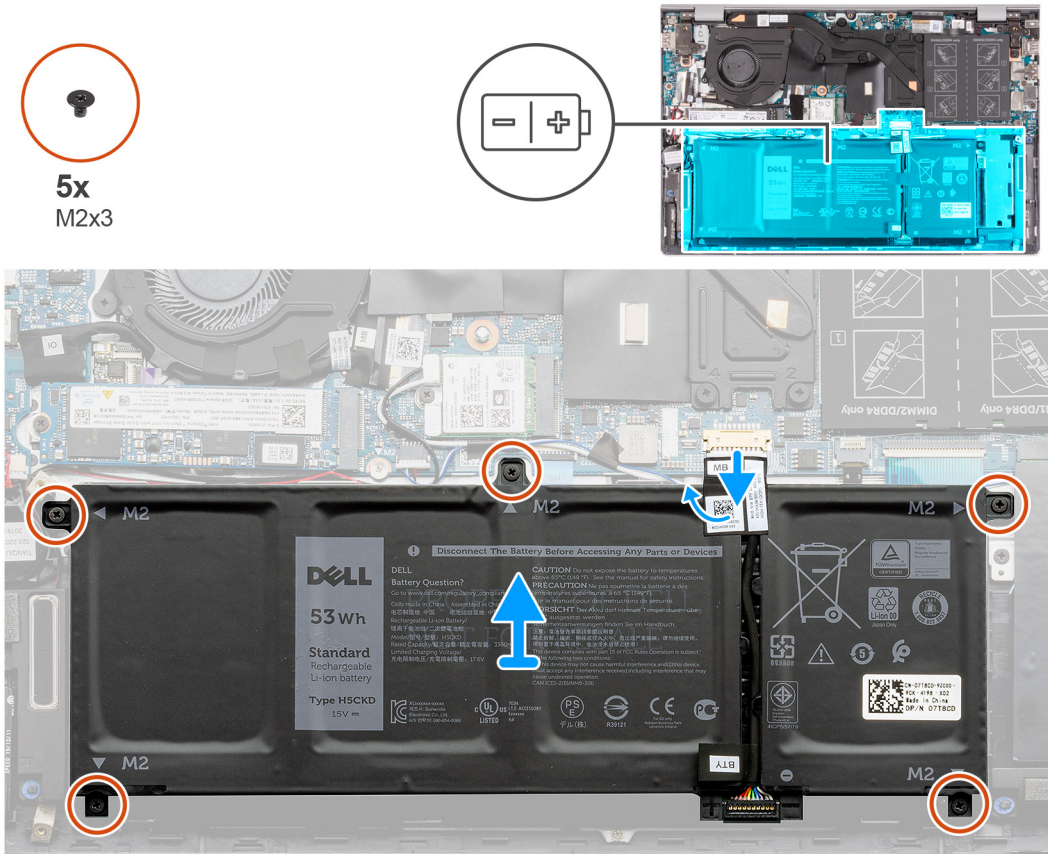

Trinn

1. Løsne tapen, og koble fra batterikabelen, hvis tilgjengelig.
2. Fjern de fem (M2x3)-skruene som fester 4-cellers batteri til håndleddstøtten og tastaturenheten.
3. Løft 4-cellers batteri sammen med kabelen fra håndleddstøtten og tastaturenheten.

Sette inn 4-cellers batteri

Nødvendige forutsetninger

Hvis du setter inn en komponent, må du ta ut den eksisterende komponenten før du utfører installasjonsfremgangsmåten.

Om denne oppgaven

i **MERK:** Følgende fremgangsmåte gjelder bare for datamaskiner som leveres med 4-cellers batteri.

Følgende bilde viser plasseringen av 4-cellers batteri, og gir en visuell fremstilling av fremgangsmåten for å sette det inn.



5x
M2x3

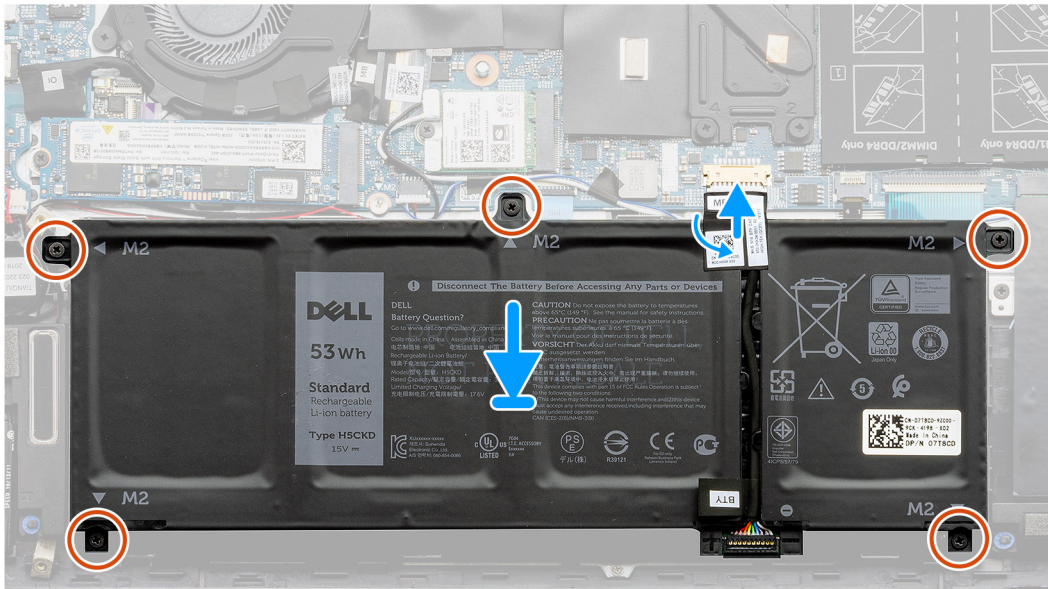
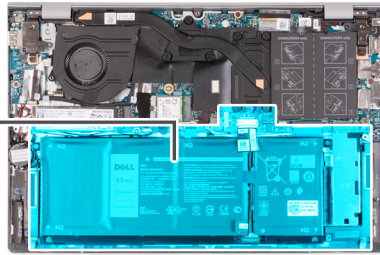
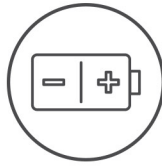

Trinn

1. Sett 4-cellers batteri på håndleddstøtten og tastaturenheten.
2. Juster skruerhullene på 4-cellers batteri etter skruerhullene på håndleddsstøtten og tastaturenheten.
3. Fest de fem (M2x3)-skruene som fester 4-cellers batteri til håndleddstøtten og tastaturenheten.
4. Koble batterikabelen til hovedkortet, og fest tapen som fester batterikabelen til hovedkortet.

Neste trinn

1. Sett på [basedekslet](#).
2. Følg fremgangsmåten i [Etter at du har arbeidet inne i datamaskinen](#).

Minnemoduler

Ta ut minnemodulene

Nødvendige forutsetninger

1. Følg fremgangsmåten i [Før du arbeider inne i datamaskinen](#).
2. Ta av [basedekslet](#).

Om denne oppgaven

MERK: Det kan hende at datamaskinen din har opptil to minnemoduler installert.

Følgende bilder viser plasseringen av minnemodulen, og gir en visuell fremstilling av fremgangsmåten for å ta den ut.

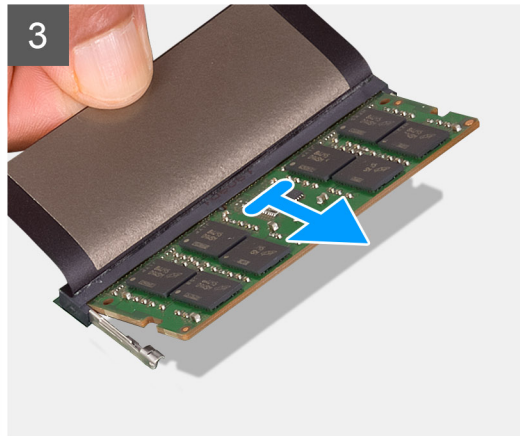
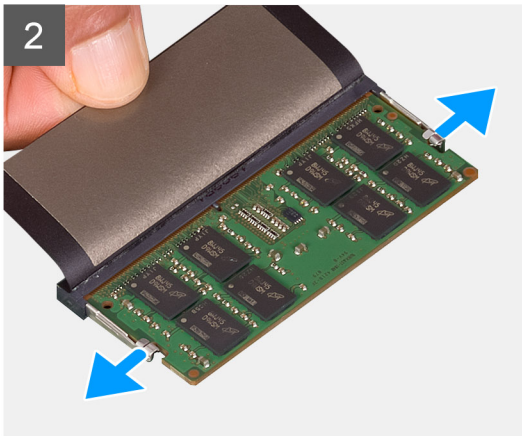
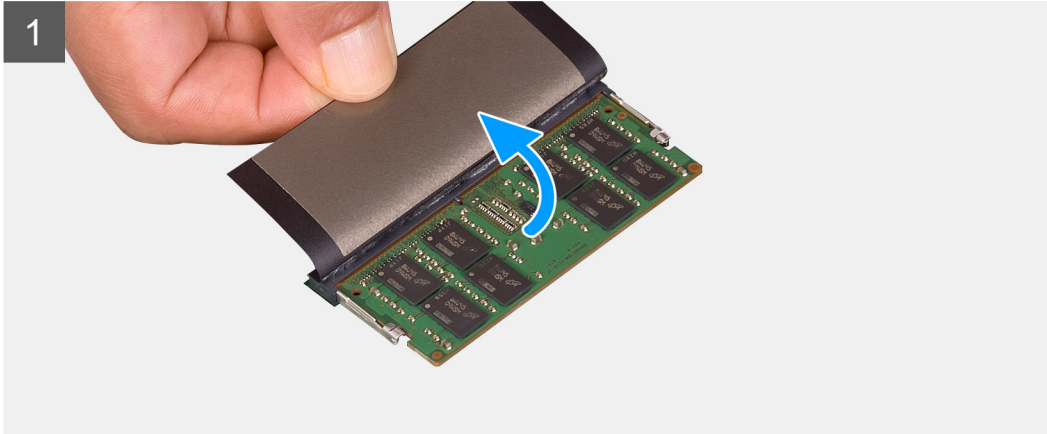
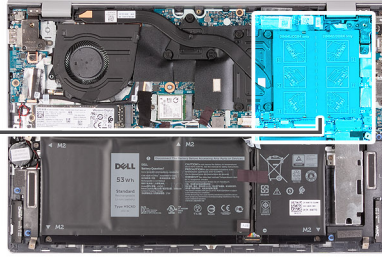
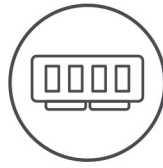

Trinn

1. Løft Mylar-tapen å avdekke minnmodulen.
2. Bruk fingertuppene til å atskille festeklemmene forsiktig i hver ende av minnmodulsporet til minnmodulen spretter opp.
3. Ta minnmodulen ut av minnmodulsporet.

i **MERK:** Gjenta trinn 1 til 3 for å ta ut eventuelle andre minnmoduler som er installert på datamaskinen.

Sette inn minnmodulene

Nødvendige forutsetninger

Hvis du setter inn en komponent, må du ta ut den eksisterende komponenten før du utfører installasjonsfremgangsmåten.

Om denne oppgaven

i **MERK:** Denne datamaskinen kan støtte opptil to minnmoduler.

Følgende bilde viser plasseringen av minnmodulen, og gir en visuell fremstilling av fremgangsmåten for å sette den inn.

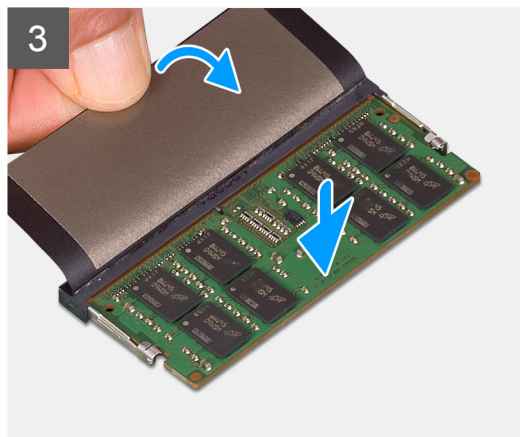
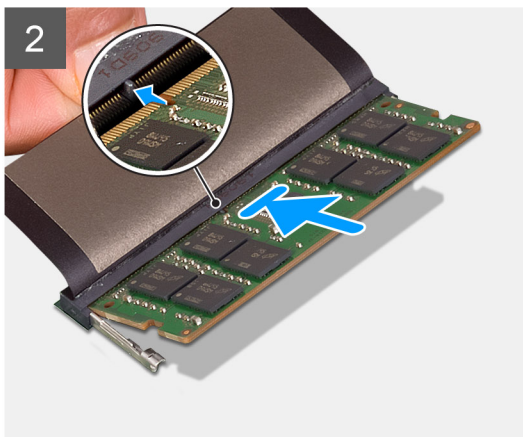
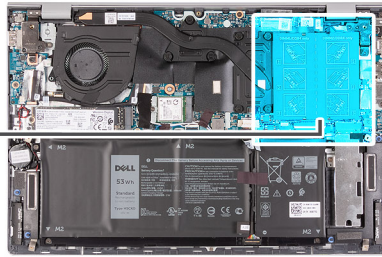
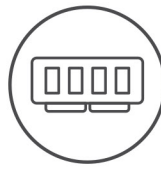

Trinn

1. Løft Mylar-tapen for å finne minnemodulsporet.
 2. Juster hakket på minnemodulen med tapen på minnemodulsporet.
 3. Skyv minnemodulen bestemt i vinkel inn i sporet
 4. Trykk minnemodulen ned helt til den klikker på plass.
- i** **MERK:** Hvis du ikke hører et klikk, må du ta ut minnemodulen og sette den inn på nytt.

i **MERK:** Gjenta trinn 1 til 4 hvis du setter inn to minnemoduler.

Neste trinn

1. Sett på [basedekslet](#).
2. Følg fremgangsmåten i [Etter at du har arbeidet inne i datamaskinen](#).

SSD-disk – M.2-spor 1

Ta ut 2230 SSD-disken fra M.2-spor 1

Nødvendige forutsetninger

1. Følg fremgangsmåten i [Før du arbeider inne i datamaskinen](#).
2. Ta av [basedekslet](#).

Om denne oppgaven

MERK: Det kan det hende at datamaskinen støtter 2230 SSD-disken eller 2280 SSD-disken i M.2-spor 1, avhengig av konfigurasjonen som er bestilt.

MERK: Denne fremgangsmåten gjelder bare for datamaskiner som leveres med 2230 SSD-disken satt inn i M.2-spor 1.

Følgende bilde viser plasseringen av 2230 SSD-disken som er satt inn i M.2-spor 1, og gir en visuell fremstilling av fremgangsmåten for å ta den ut.



1x
M2x3

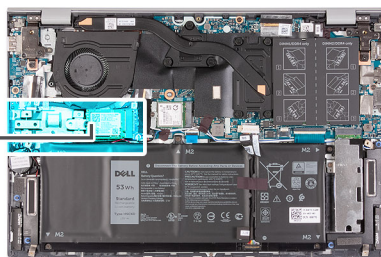

Trinn

1. Fjern den ene (M2x3)-skruen som fester 2230 SSD-disken til monteringsbraketten for SSD-disken.
2. Skyv, og løft 2230 SSD-disken fra M.2-spor 1 på hovedkortet.

Sette inn M.2 2230 SSD-disken i M.2-spor 1

Nødvendige forutsetninger

Hvis du bytter ut en komponent, må du ta ut den eksisterende komponenten før du utfører fremgangsmåten for å sette den inn.

Om denne oppgaven

MERK: Det kan det hende at datamaskinen støtter 2230 SSD-disken eller 2280 SSD-disken i M.2-spor 1, avhengig av konfigurasjonen som er bestilt.

MERK: Denne fremgangsmåten gjelder bare hvis du setter inn 2230 SSD-disken i M.2-spor 1.

MERK: Kontroller at monteringsbraketten er riktig plassert før du setter inn 2230 SSD-disken eller 2280 SSD-disken. Hvis du vil ha mer informasjon, kan du se [Sette inn monteringsbraketten for SSD-disken](#).

MERK: Hvis det bare er én SSD-disk i konfigurasjonen du har bestilt, kan du installere en annen SSD-disk i det andre M.2-sporet. Det kan imidlertid hende at du trenger en brakett for SSD-disken (selges separat) for å installere den ekstra SSD-disken.

Følgende bilde viser plasseringen av 2230 SSD-disken som er satt inn i M.2-spor 1, og gir en visuell fremstilling av fremgangsmåten for å sette den inn.

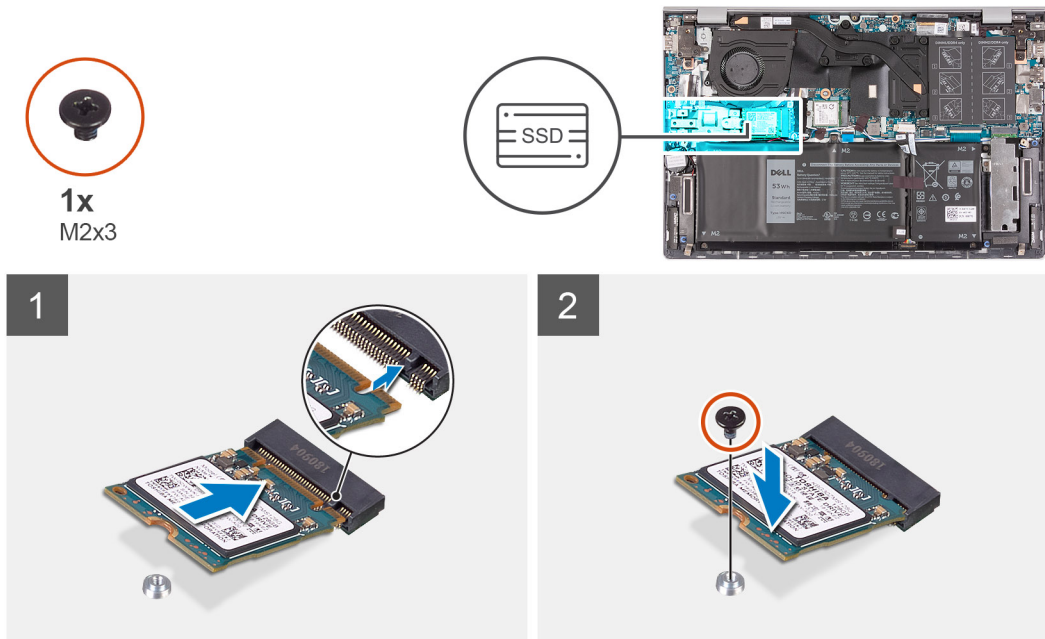

Trinn

1. Juster hakkene på 2230 SSD-disken etter tappene i M.2-spor 1 på hovedkortet.
2. Skyv 2230 SSD-disken inn i M.2-spor 1 på hovedkortet.
3. Fest den ene (M2x3)-skruen som fester 2230 SSD-disken til monteringsbraketten for SSD-disken.

Neste trinn

1. Sett på [basedekslet](#).
2. Følg fremgangsmåten i [Etter at du har arbeidet inne i datamaskinen](#).

Ta ut 2280 SSD-disken fra M.2-spor 1

Nødvendige forutsetninger

1. Følg fremgangsmåten i [Før du arbeider inne i datamaskinen](#).
2. Ta av [basedekslet](#).

Om denne oppgaven

MERK: Det kan det hende at datamaskinen støtter 2230 SSD-disken eller 2280 SSD-disken i M.2-spor 1, avhengig av konfigurasjonen som er bestilt.

MERK: Denne fremgangsmåten gjelder bare for datamaskiner som leveres med 2280 SSD-disken satt inn i M.2-spor 1.

Følgende bilde viser plasseringen av 2280 SSD-disken som er satt inn i M.2-spor 1, og gir en visuell fremstilling av fremgangsmåten for å ta den ut.



1x
M2x3

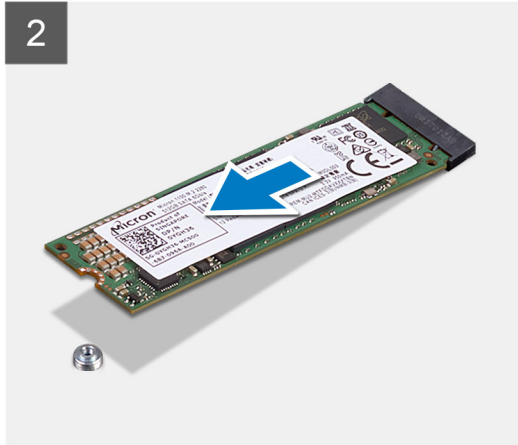
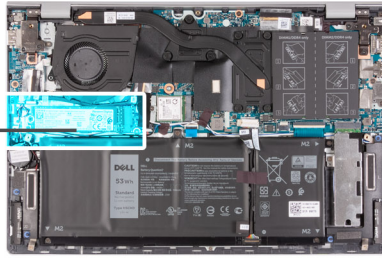

Trinn

1. Fjern den ene (M2x3)-skruen som fester 2280 SSD-disken til håndleddstøtten og tastaturenheten.
2. Skyv og løft 2280 SSD-disken fra M.2-spor 1 på hovedkortet.

Sette inn 2280 SSD-disken i M.2-spor 1

Nødvendige forutsetninger

Hvis du bytter ut en komponent, må du ta ut den eksisterende komponenten før du utfører fremgangsmåten for å sette den inn.

Om denne oppgaven

- MERK:** Det kan det hende at datamaskinen støtter 2230 SSD-disken eller 2280 SSD-disken i M.2-spor 1, avhengig av konfigurasjonen som er bestilt.
- MERK:** Denne fremgangsmåten gjelder hvis du setter inn 2280 SSD-disken i M.2-spor 1.
- MERK:** Kontroller at monteringsbraketten er riktig plassert før du setter inn 2230 SSD-disken eller 2280 SSD-disken. Hvis du vil ha mer informasjon, kan du se [Sette inn monteringsbraketten for SSD-disken](#).
- MERK:** Hvis det bare er én SSD-disk i konfigurasjonen du har bestilt, kan du installere en annen SSD-disk i det andre M.2-sporet. Det kan imidlertid hende at du trenger en brakett for SSD-disken (selges separat) for å installere den ekstra SSD-disken.

Følgende bilde viser plasseringen av 2280 SSD-disken som er satt inn i M.2-spor 1, og gir en visuell fremstilling av fremgangsmåten for å sette den inn.



1x
M2x3

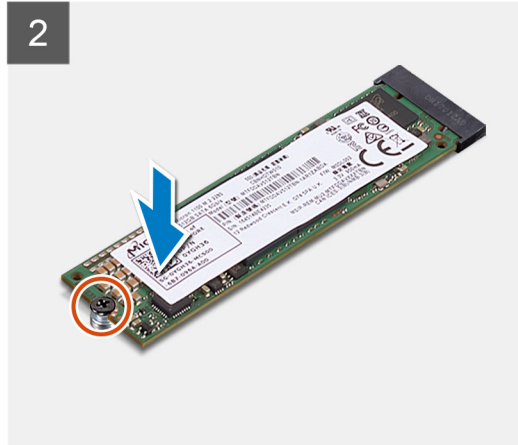
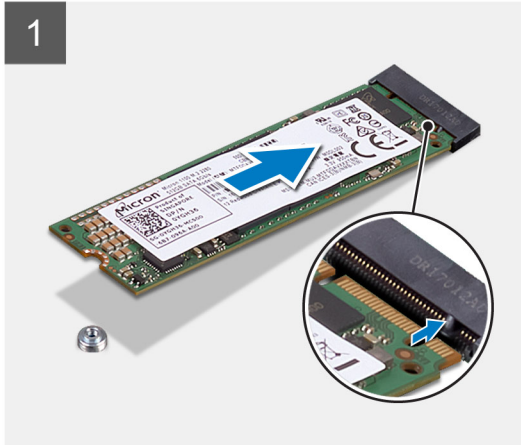
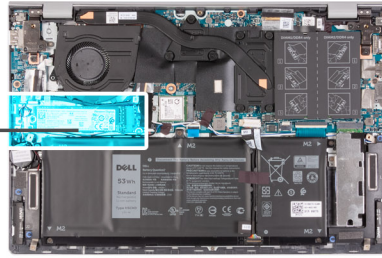

Trinn

1. Juster hakkene på 2280 SSD-disken etter tappene i M.2-spor 1 på hovedkortet.
2. Skyv 2280 SSD-disken inn i M.2-spor 1 på hovedkortet.
3. Fest den ene (M2x3)-skruen som fester 2280 SSD-disken til håndledsstøtten og tastaturenheten.

Neste trinn

1. Sett på [basedekslet](#).
2. Følg fremgangsmåten i [Etter at du har arbeidet inne i datamaskinen](#).

Sette inn monteringsbraketten for SSD-disken i M.2-spor 1

Om denne oppgaven

Følgende bilde gir en visuell fremstilling av fremgangsmåten for å sette inn monteringsbraketten for SSD-disken når du skifter ut M.2 2230 SSD-disken med M.2 2280 SSD-disken i M.2-spor 1.

i **MERK:** Hvis det bare er én SSD-disk i konfigurasjonen du har bestilt, kan du installere en annen SSD-disk i det andre M.2-sporet. Det kan imidlertid hende at du trenger en brakett for SSD-disken (selges separat) for å installere den ekstra SSD-disken.

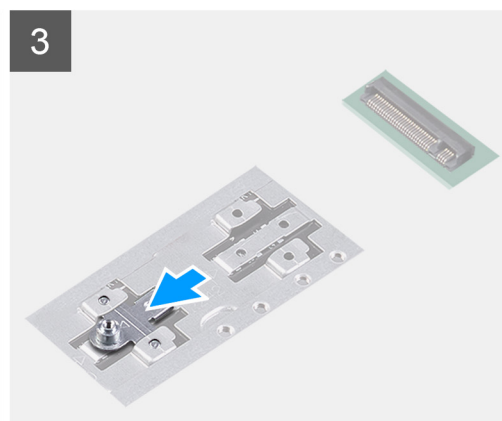
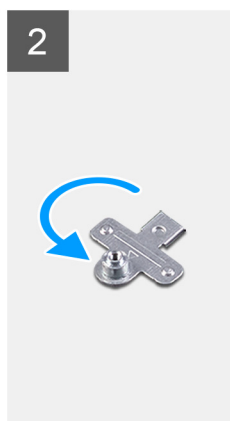
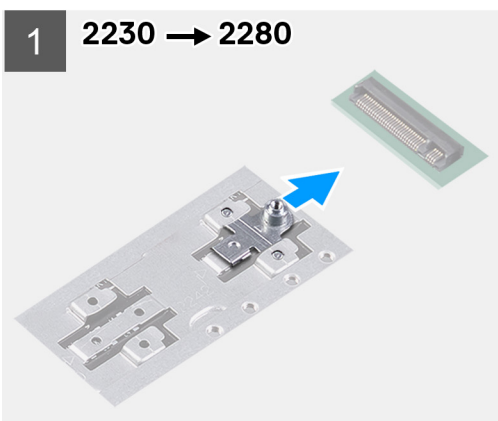

Følgende bilde gir en visuell fremstilling av fremgangsmåten for å sette inn monteringsbraketten for SSD-disken når du skifter ut M.2 2280 SSD-disken med M.2 2230 SSD-disken i M.2-spor 1.

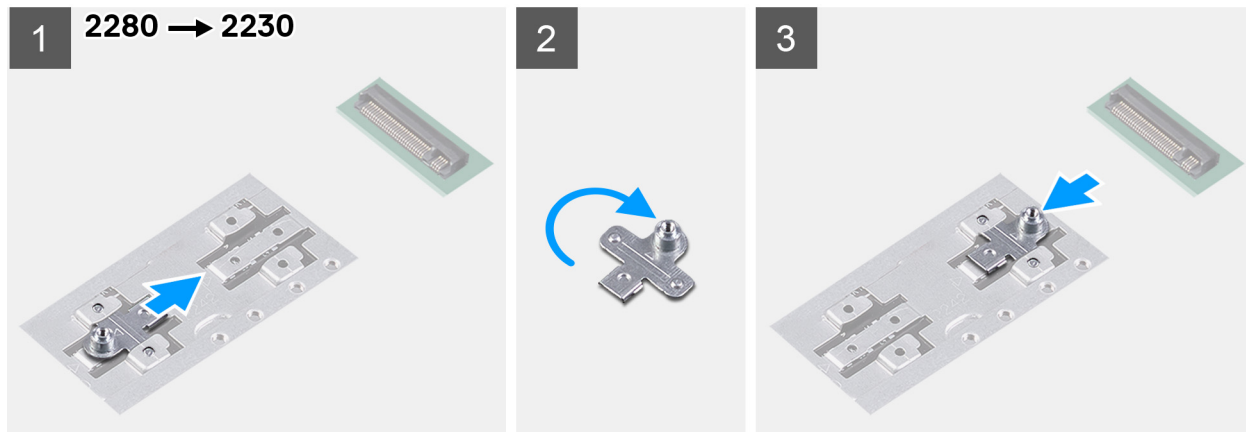

Trinn

1. Skyv, og ta ut monteringsbraketten for SSD-disken fra sporet for monteringsbraketten på håndleddsstøtten og tastaturenheten.
2. Roter monteringsbraketten for SSD-disken.
3. Skyv monteringsbraketten for SSD-disken inn i monteringssporet på håndleddsstøtten og tastaturenheten.
4. Sett inn [2230 SSD-disken](#) eller [2280 SSD-disken](#), avhengig av hva som er aktuelt.

SSD-disk – M.2-spor 2

Ta ut 2230 SSD-disken fra M.2-spor 2

Nødvendige forutsetninger

- MERK:** Hvis du har bestilt en konfigurasjon med et 3-cellers (40 wattimer) batteri, har ikke datamaskinen SSD-disk installert i M. 2-spor 2.
- MERK:** Hvis du har bestilt en konfigurasjon med et 4-cellers (53 wattimer) batteri, kan det hende at datamaskinen har 2230 SSD-disk eller 2280 SSD-disk installert i M. 2-spor 2.
- MERK:** Denne fremgangsmåten gjelder bare for datamaskiner som leveres med 2230 SSD-disken satt inn i M.2-spor 2.

1. Følg fremgangsmåten i [Før du arbeider inne i datamaskinen](#).
2. Ta av [basedekslet](#).

Om denne oppgaven

Følgende bilde viser plasseringen av 2230 SSD-disken som er satt inn i M.2-spor 2, og gir en visuell fremstilling av fremgangsmåten for å ta den ut.



2x
M2x3

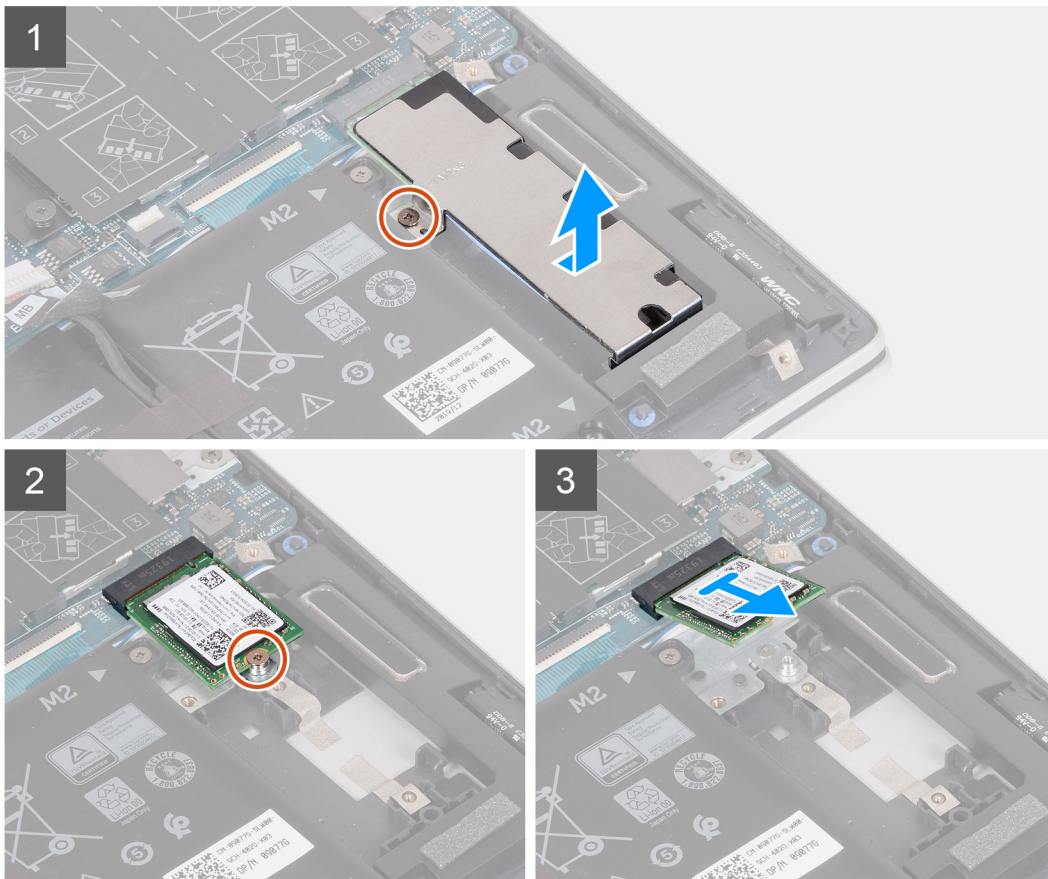
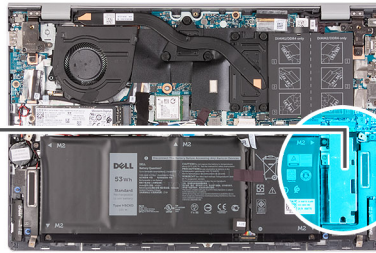

Trinn

1. Fjern den ene (M2x3)-skruen som fester varmevernet for SSD-disken til håndleddsstøtten og tastaturenheten.
2. Skyv, og løft varmevernet for SSD-disken fra SSD-disken.
3. Fjern den ene (M2x3)-skruen som fester 2230 SSD-disken til håndleddsstøtten og tastaturenheten.
4. Skyv, og løft 2230 SSD-disken fra M.2-spor 2 på hovedkortet.

Sette inn 2230 SSD-disken i M.2-spor 2

Nødvendige forutsetninger

Hvis du bytter ut en komponent, må du ta ut den eksisterende komponenten før du utfører fremgangsmåten for å sette den inn.

Om denne oppgaven

- MERK:** Hvis du har bestilt en konfigurasjon med et 3-cellers (40 wattimer) batteri, støtter ikke datamaskinen SSD-disken i M.2-spor 2.
- MERK:** Hvis du har bestilt en konfigurasjon med et 4-cellers (53 wattimer) batteri, kan det hende at datamaskinen har 2230 SSD-disk eller 2280 SSD-disk installert i M.2-spor 2.

MERK: Kontroller at monteringsbraketten er riktig plassert før du setter inn 2230 SSD-disken. Hvis du vil ha mer informasjon, kan du se [Sette inn monteringsbraketten for SSD-disken](#).

MERK: Hvis det bare er én SSD-disk i konfigurasjonen du har bestilt, kan du installere en annen SSD-disk i det andre M.2-sporet. Det kan imidlertid hende at du trenger en brakett for SSD-disken (selges separat) for å installere den ekstra SSD-disken.

Følgende bilde viser plasseringen av 2230 SSD-disken som er satt inn i M.2-spor 2, og gir en visuell fremstilling av fremgangsmåten for å sette den inn.

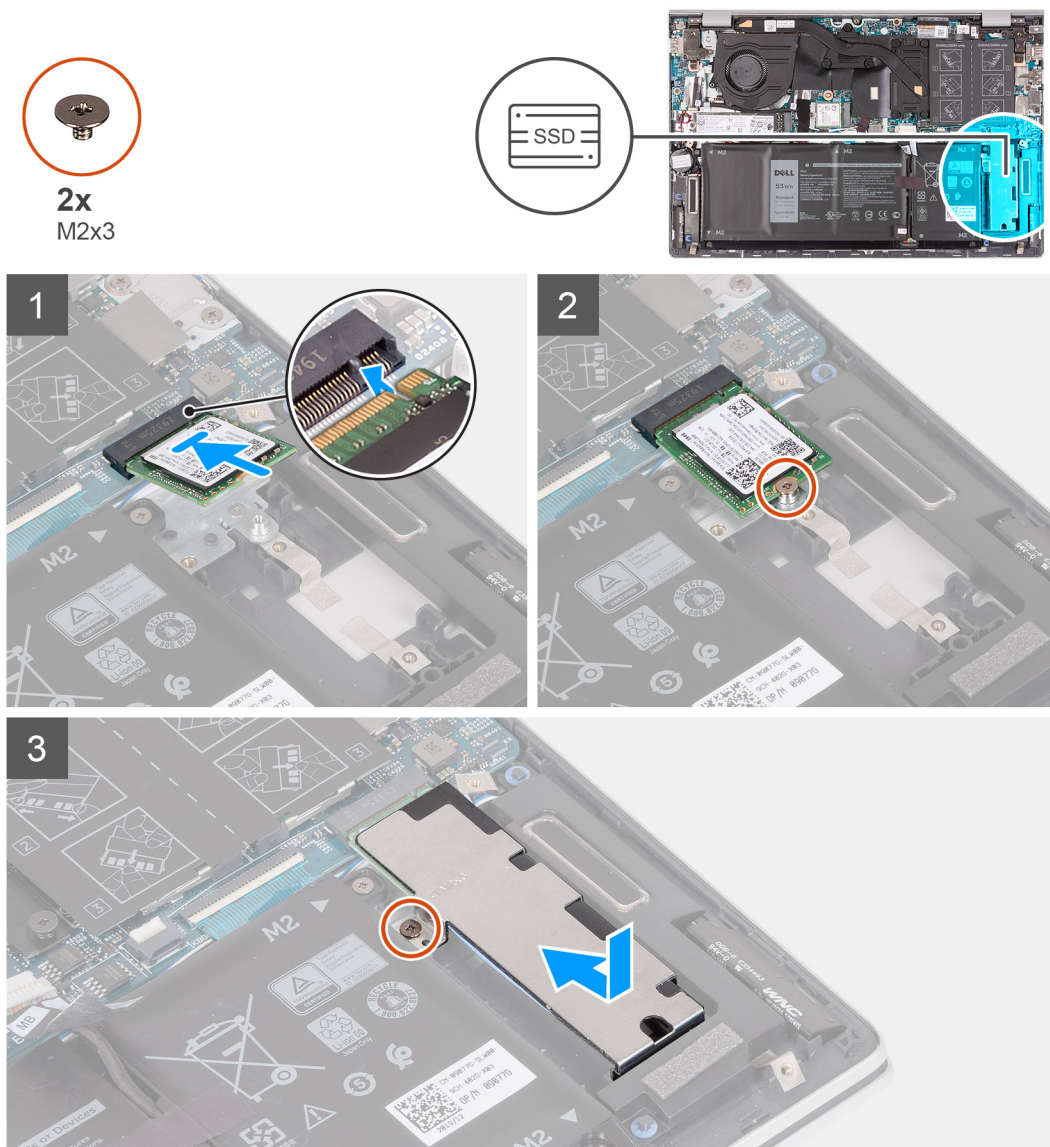

Trinn

1. Juster hakkene på 2230 SSD-disken etter tappene i M.2-spor 2 på hovedkortet.
2. Skyv 2230 SSD-disken inn i M.2-spor 2 på hovedkortet.
3. Fest den ene (M2x3)-skruen som fester 2230 SSD-disken til håndledsstøtten og tastaturenheten.
4. Sett varmevernet for SSD-disken på SSD-disken
5. Juster skruerhullet på varmevernet for SSD-disken etter skruerhullet på håndledsstøtten og tastaturenheten.
6. Fest den ene (M2x3)-skruen som fester varmevernet for SSD-disken til håndledsstøtten og tastaturenheten.

Neste trinn

1. Sett på [basedekslet](#).
2. Følg fremgangsmåten i [Etter at du har arbeidet inne i datamaskinen](#).

Ta ut 2280 SSD-disken fra M.2-spor 2

Nødvendige forutsetninger

1. Følg fremgangsmåten i [Før du arbeider inne i datamaskinen](#).
2. Ta av [basedekslet](#).

Om denne oppgaven

- MERK:** Hvis du har bestilt en konfigurasjon med et 3-cellers (40 wattimer) batteri, har ikke datamaskinen SSD-disk installert i M.2-spor 2.
- MERK:** Hvis du har bestilt en konfigurasjon med et 4-cellers (53 wattimer) batteri, kan det hende at datamaskinen har 2230 SSD-disk eller 2280 SSD-disk installert i M.2-spor 2.
- MERK:** Denne fremgangsmåten gjelder bare for datamaskiner som leveres med 2280 SSD-disken satt inn i M.2-spor 2.

Følgende bilde viser plasseringen av 2280 SSD-disken som er satt inn i M.2-spor 2, og gir en visuell fremstilling av fremgangsmåten for å ta den ut



2x
M2x3

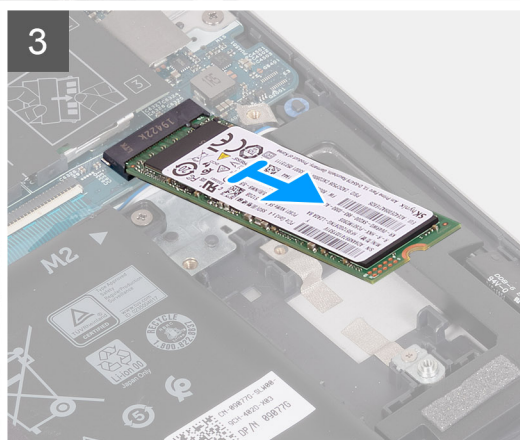
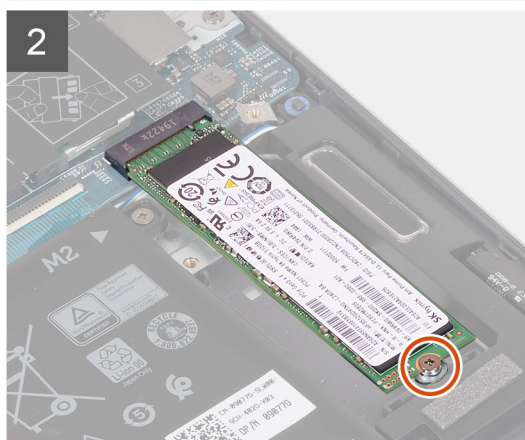
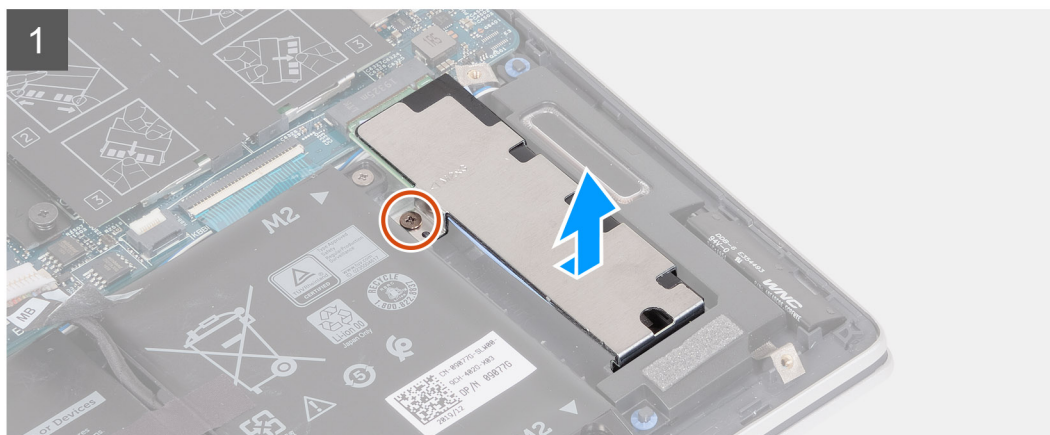
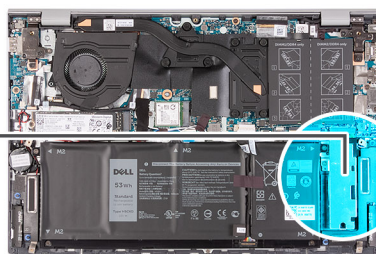

Trinn

1. Fjern den ene (M2x3)-skruen som fester varmevernet for SSD-disken til håndledsstøtten og tastaturenheten.

2. Skyv, og løft varmevernet for SSD-disken fra 2280 SSD-disken.
3. Fjern den ene (M2x3)-skruen som fester 2280 SSD-disken til håndleddsstøtten og tastaturenheten.
4. Skyv, og løft 2280 SSD-disken fra M.2-spor 2 på hovedkortet.

Sette inn 2280 SSD-disken i M.2-spor 2

Nødvendige forutsetninger

Hvis du bytter ut en komponent, må du ta ut den eksisterende komponenten før du utfører fremgangsmåten for å sette den inn.

Om denne oppgaven

- MERK:** Hvis du har bestilt en konfigurasjon med et 3-cellers (40 wattimer) batteri, støtter ikke datamaskinen SSD-disken i M.2-spor 2.
- MERK:** Hvis du har bestilt en konfigurasjon med et 4-cellers (53 wattimer) batteri, kan det hende at datamaskinen har 2230 SSD-disk eller 2280 SSD-disk installert i M.2-spor 2.
- MERK:** Kontroller at monteringsbraketten er riktig plassert før du setter inn 2280 SSD-disken. Hvis du vil ha mer informasjon, kan du se [Sette inn monteringsbraketten for SSD-disken](#).
- MERK:** Hvis det bare er én SSD-disk i konfigurasjonen du har bestilt, kan du installere en annen SSD-disk i det andre M.2-sporet. Det kan imidlertid hende at du trenger en brakett for SSD-disken (selges separat) for å installere den ekstra SSD-disken.

Følgende bilde viser plasseringen av 2280 SSD-disken som er satt inn i M.2-spor 2, og gir en visuell fremstilling av fremgangsmåten for å sette den inn.



2x
M2x3

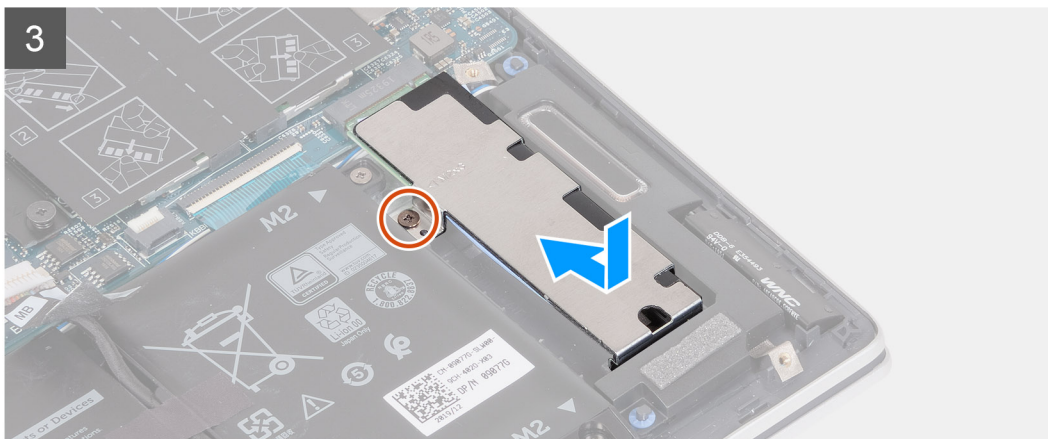
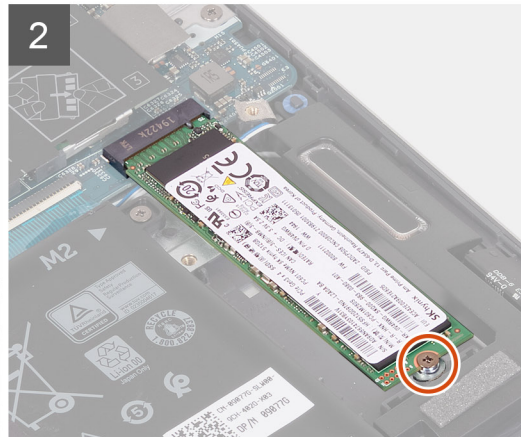
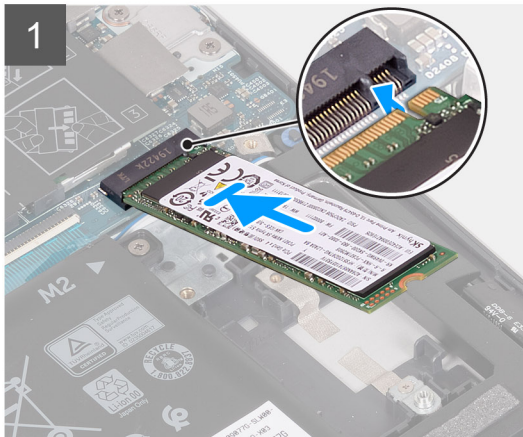
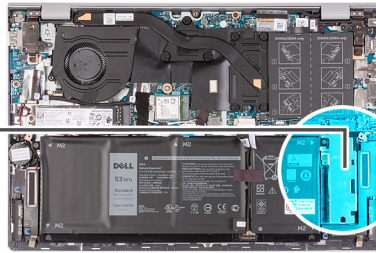

Trinn

1. Juster hakkene på 2280 SSD-disken etter tappene i M.2-spor 2 på hovedkortet.
2. Skyv 2280 SSD-disken inn i M.2-spor 2 på hovedkortet.
3. Fest den ene (M2x3)-skruen som fester 2280 SSD-disken til håndledsstøtten og tastaturenheten.
4. Sett varmevernet for SSD-disken på 2280 SSD-disken
5. Juster skruetaket på varmevernet for SSD-disken etter skruetaket på håndledsstøtten og tastaturenheten.
6. Fest den ene (M2x3)-skruen som fester varmevernet for SSD-disken til håndledsstøtten og tastaturenheten.

Neste trinn

1. Sett på [basedekslet](#).
2. Følg fremgangsmåten i [Etter at du har arbeidet inne i datamaskinen](#).

Sette inn monteringsbraketten for SSD-disken i M.2-spor 2

Om denne oppgaven

Figuren gir en visuell fremstilling av fremgangsmåten for å flytte monteringsbraketten for SSD-disken i M.2-spor 2.

MERK: Hvis det bare er én SSD-disk i konfigurasjonen du har bestilt, kan du installere en annen SSD-disk i det andre M.2-sporet. Det kan imidlertid hende at du trenger en brakett for SSD-disken (selges separat) for å installere den ekstra SSD-disken.



1x
M1.6x2.5

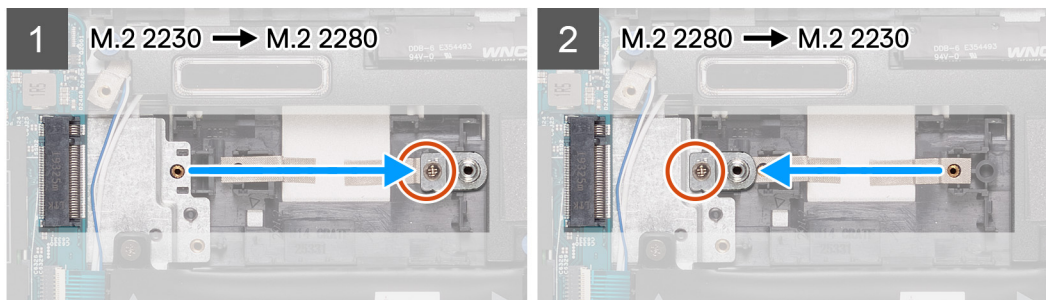

Trinn

1. Fjern den ene (M1.6x2.5)-skruen som fester monteringsbraketten for SSD-disken til sporet for monteringsbraketten for 2230/2280 SSD-diskene på håndleddsstøtten og tastaturenheten.
2. Løft monteringsbraketten for SSD-disken fra sporet for monteringsbraketten for 2230/2280 SSD-diskene på håndleddsstøtten og tastaturenheten.
3. Sett monteringsbraketten for SSD-disken inn i sporet for monteringsbraketten for 2230/2280 SSD-diskene på håndleddsstøtten og tastaturenheten.
4. Fest den ene (M1.6x2.5)-skruen som fester monteringsbraketten for SSD-disken til sporet for monteringsbraketten for 2230/2280 SSD-diskene på håndleddsstøtten og tastaturenheten.
5. Sett inn [2230 SSD-disken](#) eller [2280 SSD-disken](#), avhengig av hva som er aktuelt.

Trådløskort

Ta ut trådløskortet

Nødvendige forutsetninger

1. Følg fremgangsmåten i [Før du arbeider inne i datamaskinen](#).
2. Ta av [basedekslet](#).

Om denne oppgaven

Følgende bilder viser plasseringen av trådløskortet, og gir en visuell fremstilling av fremgangsmåten for å ta det ut.



1x
M2x3

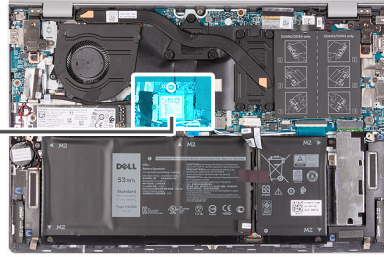

Trinn

1. Løsne tapen som fester antennekablene til hovedkortet
2. Fjern den ene (M2x3)-skruen som fester trådløskortbraketten og trådløskortet til hovedkortet.
3. Løft trådløskortbraketten fra trådløskortet.
4. Koble antennekablene fra trådløskortet.
5. Skyv og fjern det trådløse kortet ut av sporet til trådløskortet.

Sette inn trådløskortet

Nødvendige forutsetninger

Hvis du setter inn en komponent, må du ta ut den eksisterende komponenten før du utfører installasjonsfremgangsmåten.

Om denne oppgaven

Følgende bilde viser plasseringen av trådløskortet, og gir en visuell fremstilling av fremgangsmåten for å sette det inn.



1x
M2x3

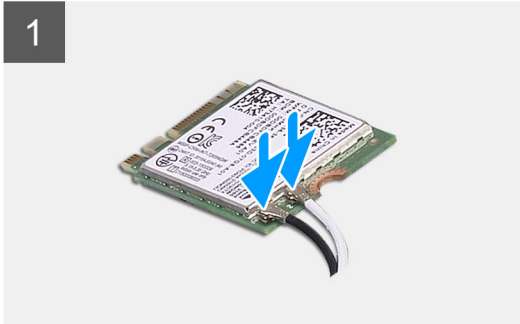
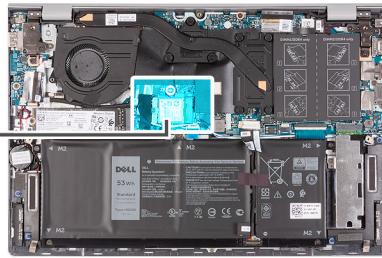

Trinn

1. Koble antennekablene til trådløskortet.

Følgende tabell inneholder fargeplanen for antennekabelen for trådløskortet som støttes av datamaskinen.

Tabell 2. Fargeplan for antennekabler

Kontakter på det trådløskortet	Farge antennekabel
Hoved (hvit trekant)	Hvit
Hjelpekontakt (svart trekant)	Svart

2. Juster hakkene på trådløskortet etter tappen i sporet for trådløskortet på I/O-kortet.
3. Skyv, og sett trådløskortet inn i sporet for trådløskortet på hovedkortet.
4. Sett trådløskortbraketten på trådløskortet.
5. Juster skruehullet på trådløskortbraketten etter skruehullet på hovedkortet.
6. Fest (M2x3)-skruen som fester trådløskortbraketten og trådløskortet til hovedkortet.
7. Fest teipen som fester antennekablene til hovedkortet.

Neste trinn

1. Sett på [basedekslet](#).
2. Følg fremgangsmåten i [Etter at du har arbeidet inne i datamaskinen](#).

Vifte

Ta ut viften

Nødvendige forutsetninger

1. Følg fremgangsmåten i [Før du arbeider inne i datamaskinen](#).
2. Ta av [basedekslet](#).

Om denne oppgaven

Følgende bilder viser plasseringen av viften, og gir en visuell fremstilling av fremgangsmåten for å ta den ut.

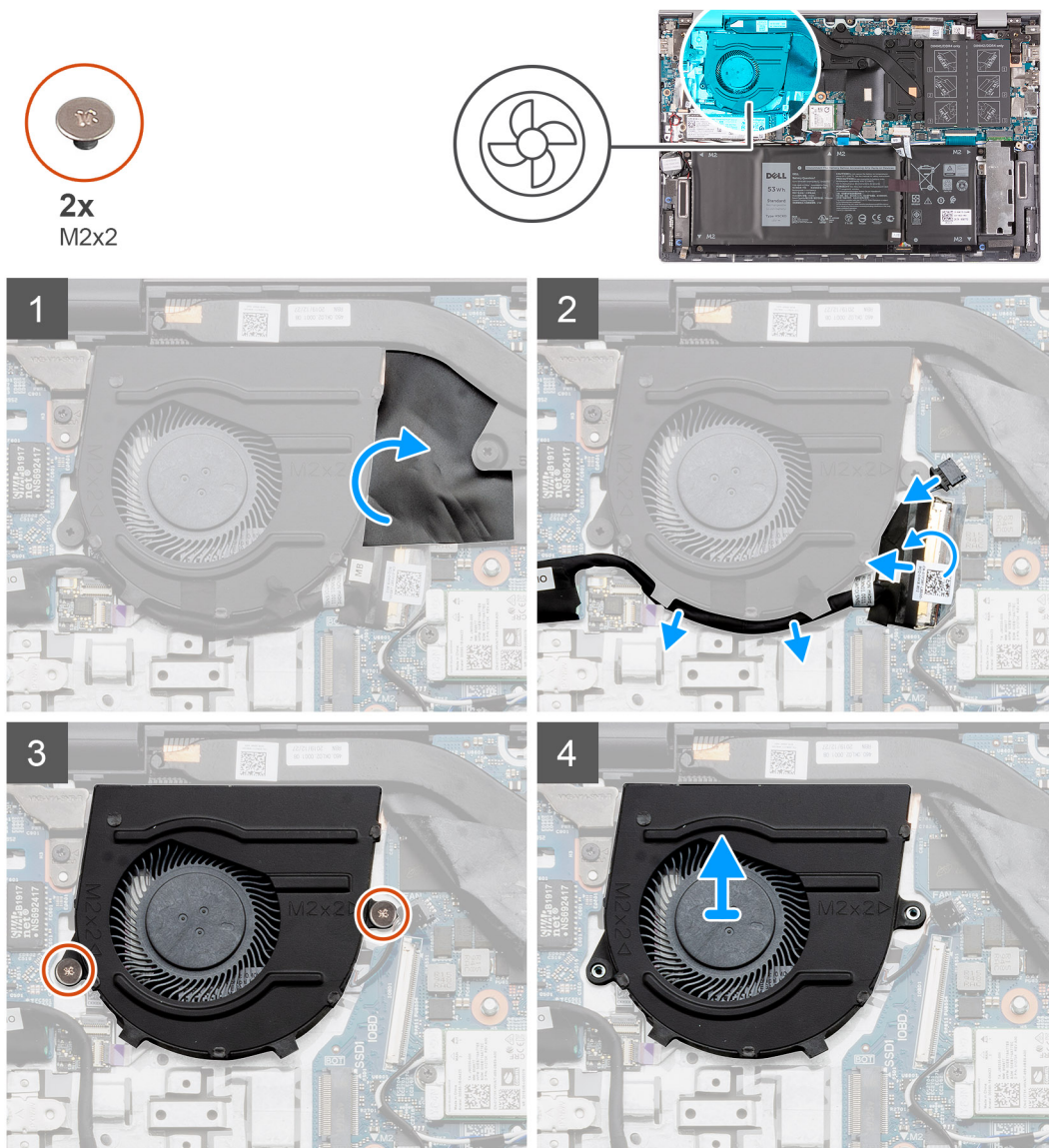

Trinn

1. Lirk, og løft Mylar-tapen som dekker hovedkortet.
2. Løft låsen, og koble fra I/U-kortkabelen fra hovedkortet.
3. Fjern I/U-kortkabelen fra kabelføringene på viften.
4. Koble viftekabelen fra hovedkortet.
5. Fjern de to (M2x2)-skruene som fester viften til håndleddstøtten og tastaturenheten.

6. Løft viften fra håndleddstøtten og tastaturenheten.

Sette inn viften

Nødvendige forutsetninger

Hvis du setter inn en komponent, må du ta ut den eksisterende komponenten før du utfører installasjonsfremgangsmåten.

Om denne oppgaven

Følgende bilde viser plasseringen av viften, og gir en visuell fremstilling av fremgangsmåten for å sette det inn.



2x
M2x2

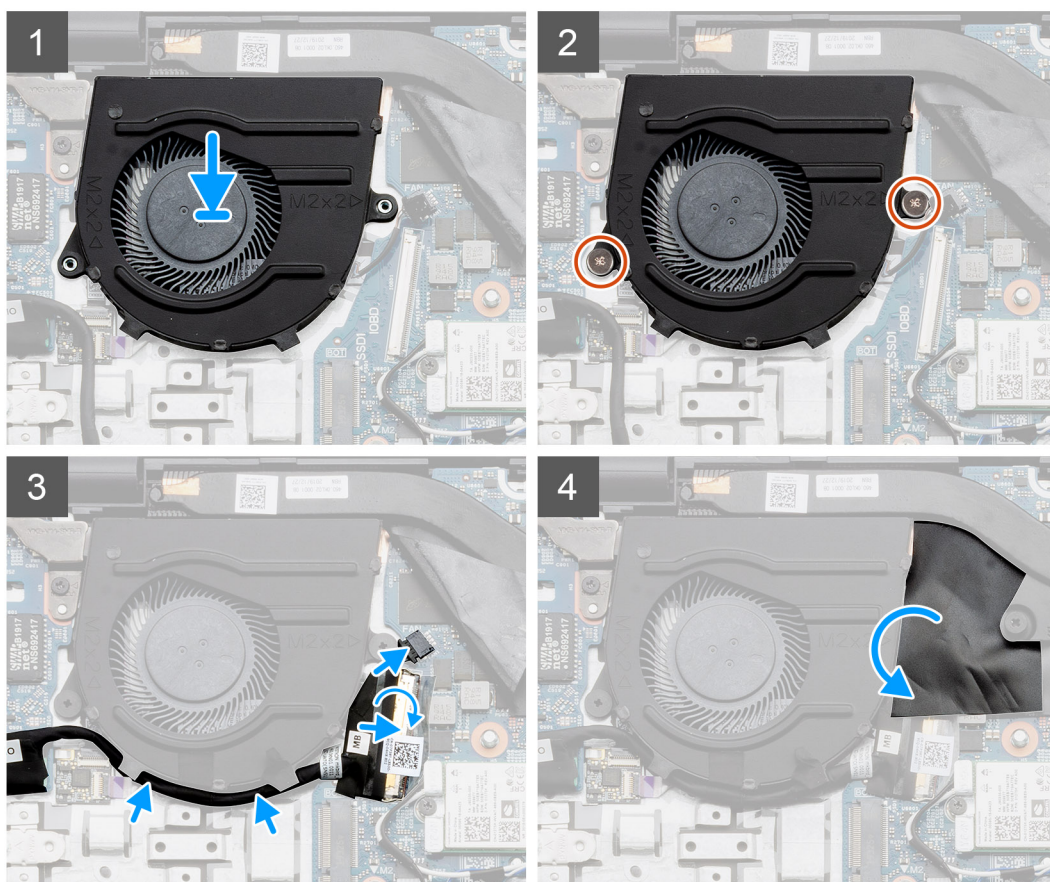
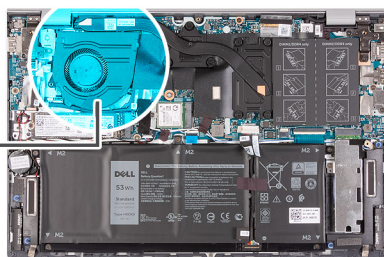
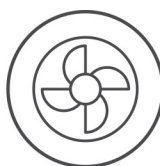

Trinn

1. Sett viften på håndleddstøtten og tastaturenheten.
2. Juster skruhellene på viften etter skruhellene på håndleddstøtten og tastaturenheten.
3. Fest de to skruene som fester viften til håndleddstøtten og tastaturenheten.
4. Før I/O-kortkabelen gjennom kabelføringene på viften.
5. Koble viftekabelen til hovedkortet.
6. Koble I/O-kortkabelen til hovedkortet, og lukk låsen.
7. Fest Mylar-tapen som dekker hovedkortet.

Neste trinn

1. Sett på [basedekslet](#).
2. Følg fremgangsmåten i [Etter at du har arbeidet inne i datamaskinen](#).

Klokkebatteri

Ta ut knappcellebatteriet

Nødvendige forutsetninger

1. Følg fremgangsmåten i [Før du arbeider inne i datamaskinen](#).
2. Ta av [basedekslet](#).

Om denne oppgaven

⚠ FORSIKTIG: Når du tar ut knappcellebatteriet, nullstilles innstillingene for BIOS-oppsettapplikasjonen til standardinnstillingene. Det anbefales at du noterer BIOS-innstillingene før du tar ut knappcellebatteriet.

Følgende bilder viser plasseringen av knappcellebatteriet, og gir en visuell fremstilling av fremgangsmåten for å ta det ut.

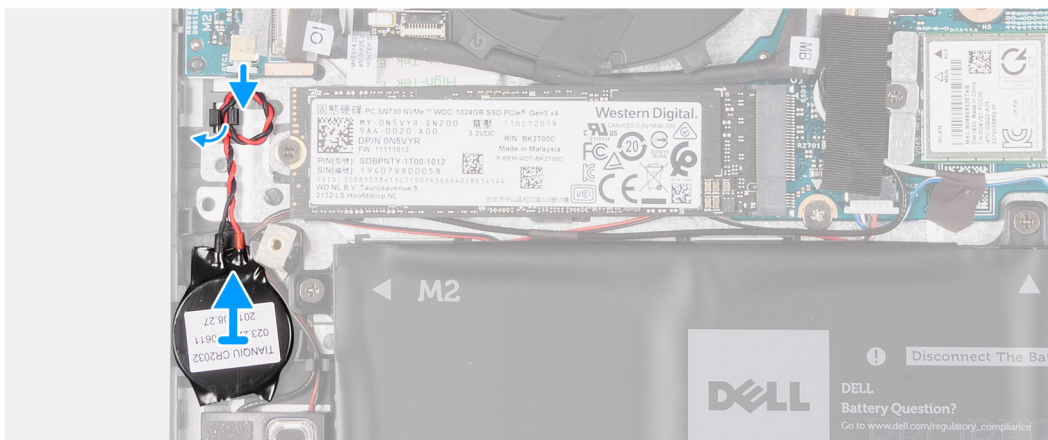
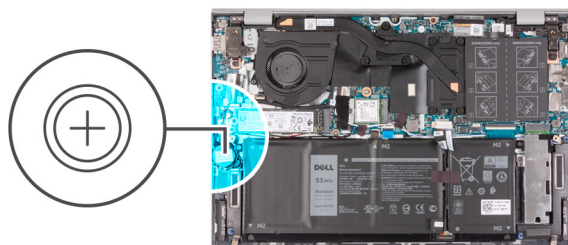

Trinn

1. Koble kabelen for knappcellebatteriet fra I/O-kortet.
2. Ta ut kabelen for knappcellebatteriet fra kabelføringene på håndleddsstøtten og tastaturenheten.
3. Løsne knappcellebatteriet fra håndleddsstøtten og tastaturenheten.

Sette inn knappcellebatteriet

Nødvendige forutsetninger

Hvis du setter inn en komponent, må du ta ut den eksisterende komponenten før du utfører installasjonsfremgangsmåten.

Om denne oppgaven

Følgende bilde viser plasseringen av knappcellebatteriet, og gir en visuell fremstilling av fremgangsmåten for å sette det inn.

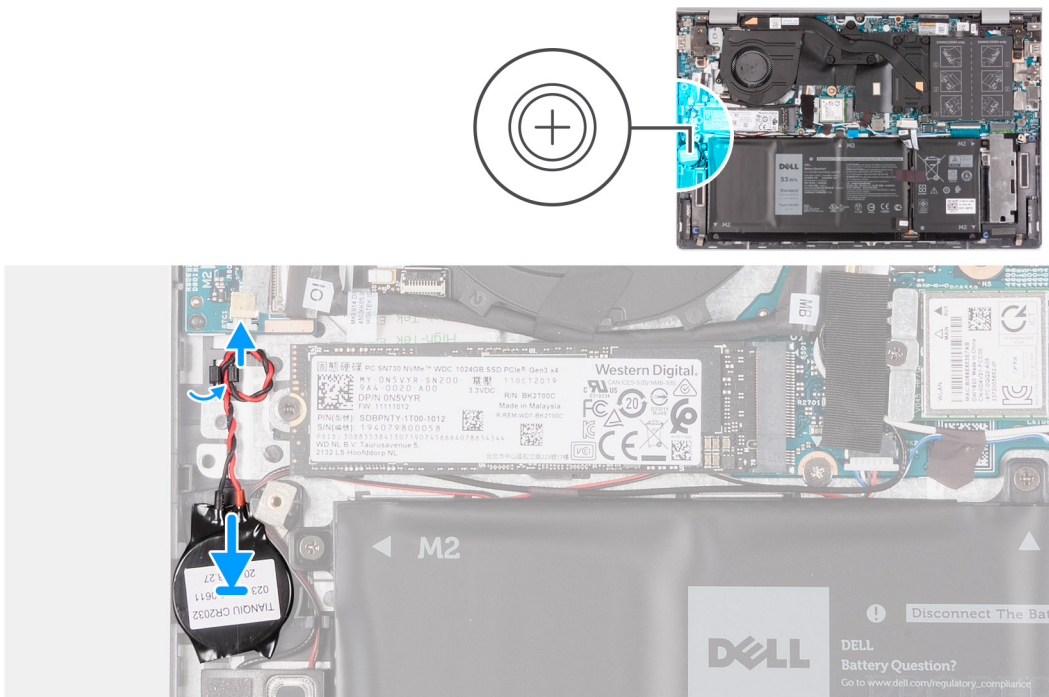

Trinn

1. Fest knappcellebatteriet i sporet for knappcellebatteriet på håndleddstøtten og tastaturenheten.
2. Før kabelen til knappcellebatteriet gjennom kabelføringen på håndleddstøtten og tastaturenheten.
3. Koble kabelen for knappcellebatteriet til I/O-kortet.

Neste trinn

1. Sett på basedekslet.
2. Følg fremgangsmåten i [Etter at du har arbeidet inne i datamaskinen](#).

Varmeavleder

Ta ut varmeavlederen

Nødvendige forutsetninger

1. Følg fremgangsmåten i [Før du arbeider inne i datamaskinen](#).
2. Ta av [basedekslet](#).

Om denne oppgaven

⚠️ FORSIKTIG: For at prosessoren skal avkjøles maksimalt må du ikke berøre varmeoverføringsområdene på varmeavlederen. Olje fra huden din kan redusere varmeoverføringsegenskapene til det termiske fett.

📌 MERK: Varmeavlederenheten kan bli svært varm under normal drift. La varmeavlederen få tid til å avkjøle seg før du berører den.

Følgende bilder viser plasseringen av varmeavlederen, og gir en visuell fremstilling av fremgangsmåten for å ta den ut.



4x
M2x5.85

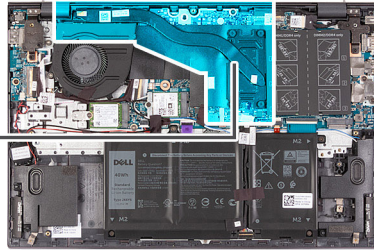

Trinn

1. Løsne i motsatt rekkefølge, (4 > 3 > 2 > 1), de fire festeskrueene som fester varmeavlederen til hovedkortet.
2. Løft varmeavlederen fra hovedkortet.

Sette inn varmeavlederen

Nødvendige forutsetninger

Hvis du setter inn en komponent, må du ta ut den eksisterende komponenten før du utfører installasjonsfremgangsmåten.

Om denne oppgaven

⚠ FORSIKTIG: Feil justering av varmeavlederen kan forårsake skade på hovedkortet og prosessoren.

i MERK: Hvis du skifter ut enten hovedkortet eller varmeavlederen, må du bruke varmeputen eller kjølepastaen som leveres med settet for å sikre at du oppnår varmeledningsevne.

Følgende bilde viser plasseringen av varmeavlederen, og gir en visuell fremstilling av fremgangsmåten for å sette den inn.



4x
M2x5.85

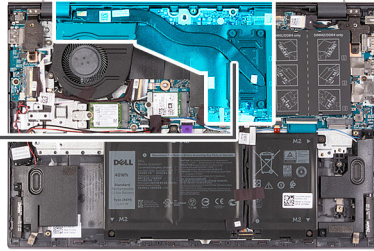

Trinn

1. Sett varmeavlederen på hovedkortet, og juster skruhellene på varmeavlederen etter skruhellene på hovedkortet.
2. Stram i rekkefølge, (1 > 2 > 3 > 4), de fire festeskrueene som fester varmeavlederen til hovedkortet.

Neste trinn

1. Sett på [basedekslet](#).
2. Følg fremgangsmåten i [Etter at du har arbeidet inne i datamaskinen](#).

Skjermenhet

Ta ut skjermenheten

Nødvendige forutsetninger

1. Følg fremgangsmåten i [Før du arbeider inne i datamaskinen](#).
2. Ta av [basedekslet](#).

Om denne oppgaven

Følgende bilder viser plasseringen av skjermenheten, og gir en visuell fremstilling av fremgangsmåten for å ta den ut.



4x
M2.5x5

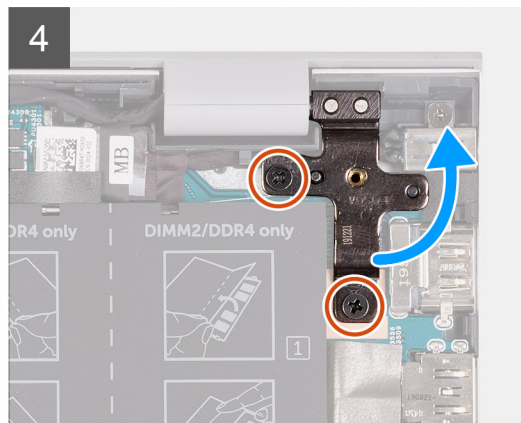
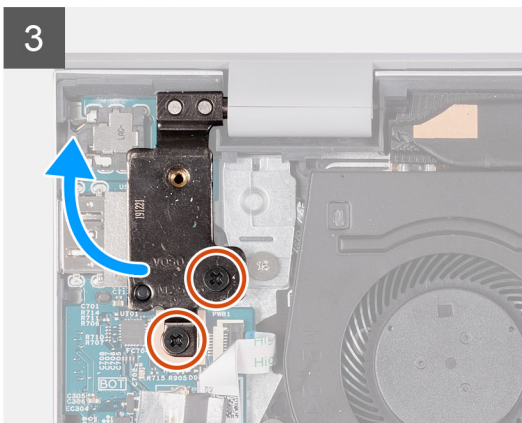
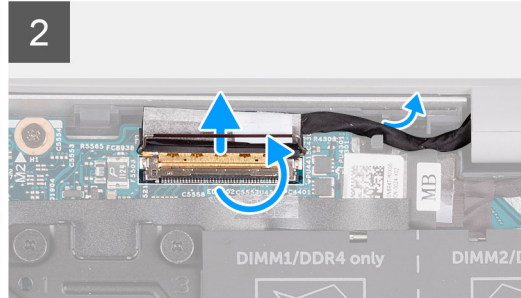
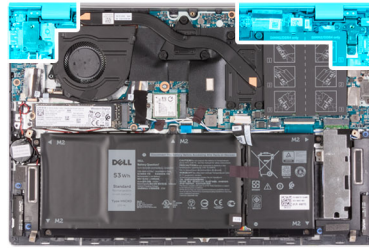

Trinn

1. Fjern teipen som fester skjermkabelen til hovedkortet.
2. Åpne låsen, og koble skjermkabelen fra kontakten på hovedkortet.
3. Ta ut skjermkabelen fra kabelføringene på håndleddstøtten og tastaturenheten.
4. Fjern de fire (M2,5x5)-skruene som fester skjermhengslene til håndleddstøtten og tastaturenheten.
5. Lirk for å åpne venstre og høyre skjermhengsel.
6. Løft håndleddstøtten og tastaturenheten fra skjermenheten.

 **MERK:** Ikke skyv håndleddstøtten og tastaturenheten over skjermenheten for å unngå skade på skjermen.

7. Etter at du har utført trinnene ovenfor, står du igjen med skjermenheten.



Sette inn skjermenheten

Nødvendige forutsetninger

Hvis du setter inn en komponent, må du ta ut den eksisterende komponenten før du utfører installasjonsfremgangsmåten.

Om denne oppgaven

Følgende bilde viser plasseringen av skjermrammen, og gir en visuell fremstilling av fremgangsmåten for å sette den på.

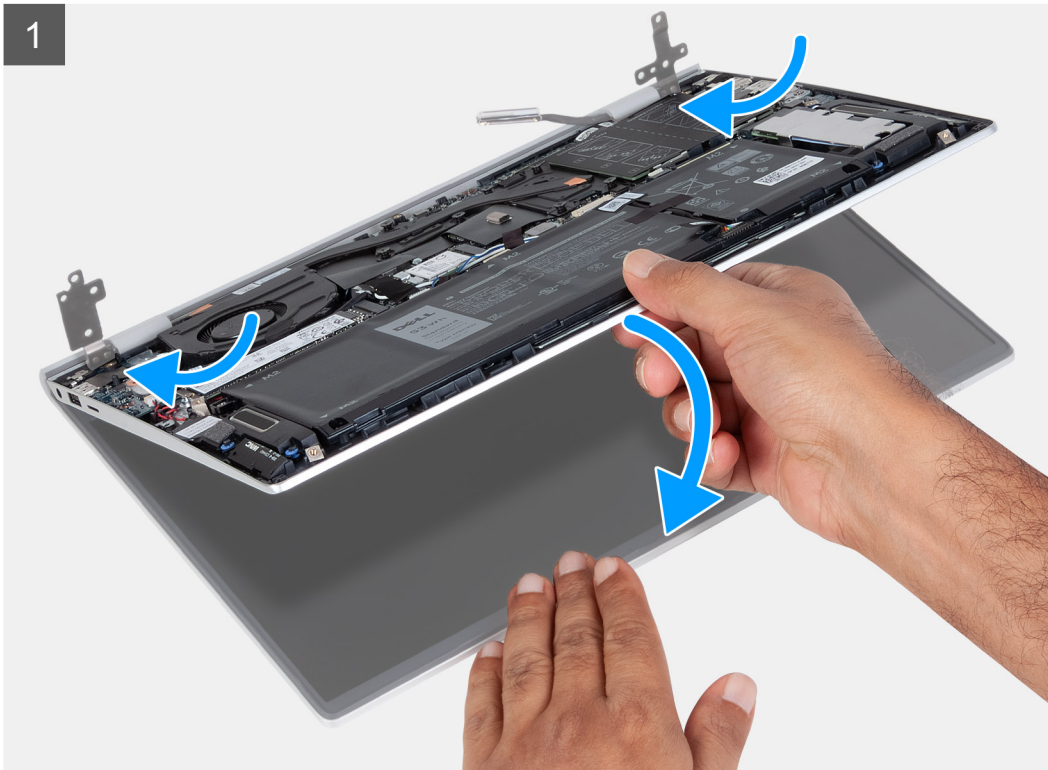

4x
M2.5x5

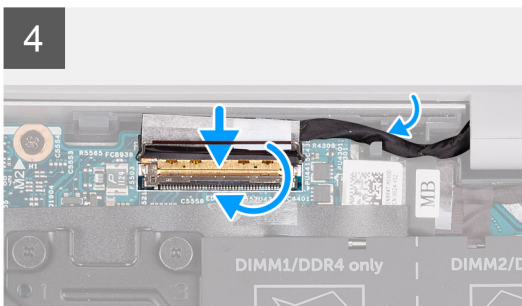
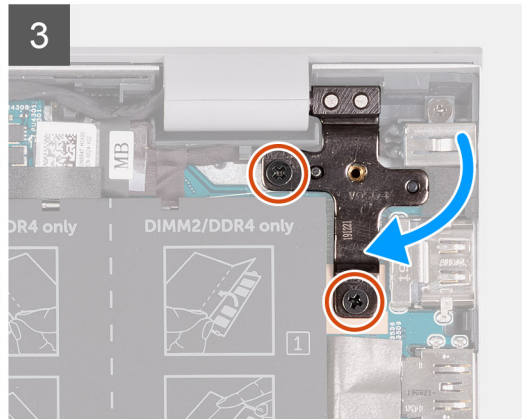
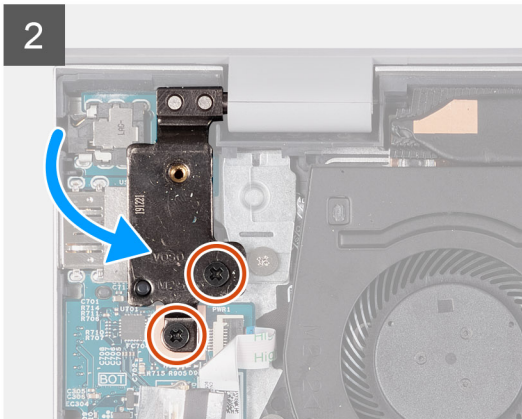
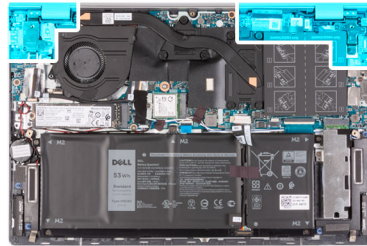

Trinn

1. Sett skjermenheten på et rent og jevnt underlag med skjermpanelet vendt opp.
2. Sett håndleddstøtten og tastaturenheten under skjermhengslene.
 -  **MERK:** Ikke skyv håndleddstøtten og tastaturenheten over skjermenheten for å unngå skade på skjermen.
3. Lukk skjermhengslene, og juster skruehullene på skjermhengslene etter skruehullene på håndleddstøtten og tastaturenheten.
4. Fest de fire (M2.5x5)-skruene som fester skjermenheten til håndleddstøtten og tastaturenheten.
5. Før skjermkabelen gjennom kabelføringen på håndleddstøtten og tastaturenheten.
6. Koble skjermkabelen til kontakten på hovedkortet, og lukk låsen.
7. Fest tapen som fester låsen for skjermkabelkontakten til hovedkortet.

Neste trinn

1. Sett på [basedekslet](#).
2. Følg fremgangsmåten i [Etter at du har arbeidet inne i datamaskinen](#).

Strømadapterport

Ta ut strømadapterporten

Nødvendige forutsetninger

1. Følg fremgangsmåten i [Før du arbeider inne i datamaskinen](#).
2. Ta av [basedekslet](#).

Om denne oppgaven

Følgende bilder viser plasseringen av strømadapterporten, og gir en visuell fremstilling av fremgangsmåten for å ta den ut.

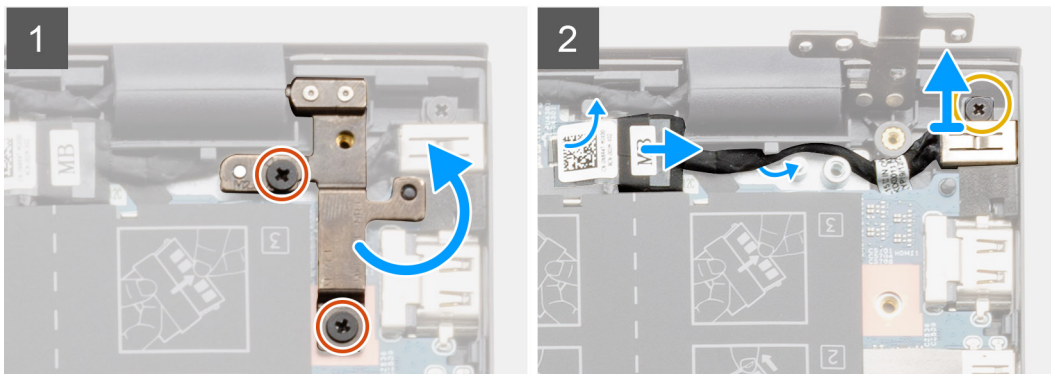
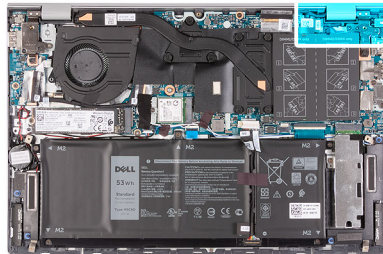

Trinn

1. Fjern de to (M2.5x5)-skruene som fester høyre skjermhengsel til hovedkortet.
2. Lirk for å åpne høyre skjermhengsel.
3. Koble kabelen til strømadapterporten fra hovedkortet.
4. Fjern den ene (M2x3)-skruen som fester strømadapterporten til håndleddstøtten og tastaturenheten.

5. Ta ut kabelen for strømadapterporten fra kabelføringene på håndleddstøtten og tastaturenheten.
6. Løft strømadapterporten fra håndleddstøtten og tastaturenheten.

Sette inn strømadapterporten

Nødvendige forutsetninger

Hvis du setter inn en komponent, må du ta ut den eksisterende komponenten før du utfører installasjonsfremgangsmåten.

Om denne oppgaven

Følgende bilde viser plasseringen av strømadapterporten, og gir en visuell fremstilling av fremgangsmåten for å sette den inn.

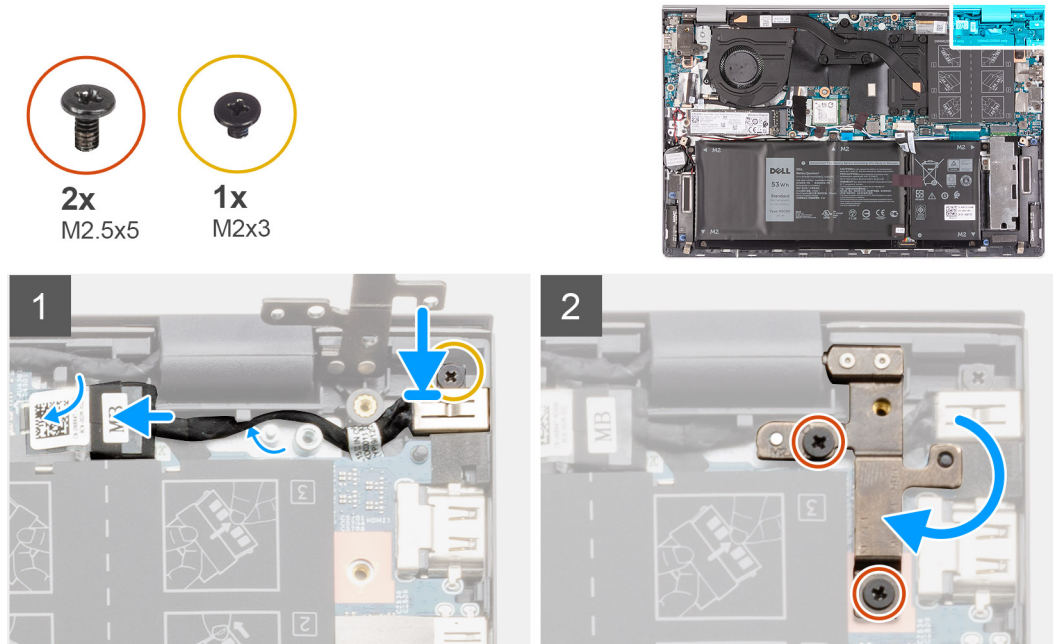

Trinn

1. Sett strømadapterporten inn i sporet i håndleddstøtten og tastaturenheten.
2. Fest den ene (M2x3)-skruen som fester strømadapterporten til håndleddstøtten og tastaturenheten.
3. Før kabelen for strømadapterporten gjennom kabelføringene på håndleddstøtten og tastaturenheten.
4. Koble kabelen for strømadapterporten til hovedkortet.
5. Trykk ned høyre skjermhengsel, og juster skrueshullene på skjermhengslene etter skrueshullene på hovedkortet.
6. Fest de to (M2.5x5)-skruene som fester høyre skjermhengsel til hovedkortet.

Neste trinn

1. Sett på [basedekslet](#).
2. Følg fremgangsmåten i [Etter at du har arbeidet inne i datamaskinen](#).

Høytalere

Ta ut høyttalerne (3-cellers batterikonfigurasjon)

Nødvendige forutsetninger

1. Følg fremgangsmåten i [Før du arbeider inne i datamaskinen](#).
2. Ta av [basedekslet](#).

3. Ta ut 3-cellers batteri.
4. Ta ut SSD-disken i M.2-spor 2. (hvis dette er aktuelt)

Om denne oppgaven

i **MERK:** Følgende fremgangsmåte gjelder bare for datamaskiner som leveres med 3-cellers batteri.

Følgende bilder viser plasseringen av høyttaleren, og gir en visuell fremstilling av fremgangsmåten for å ta den ut.

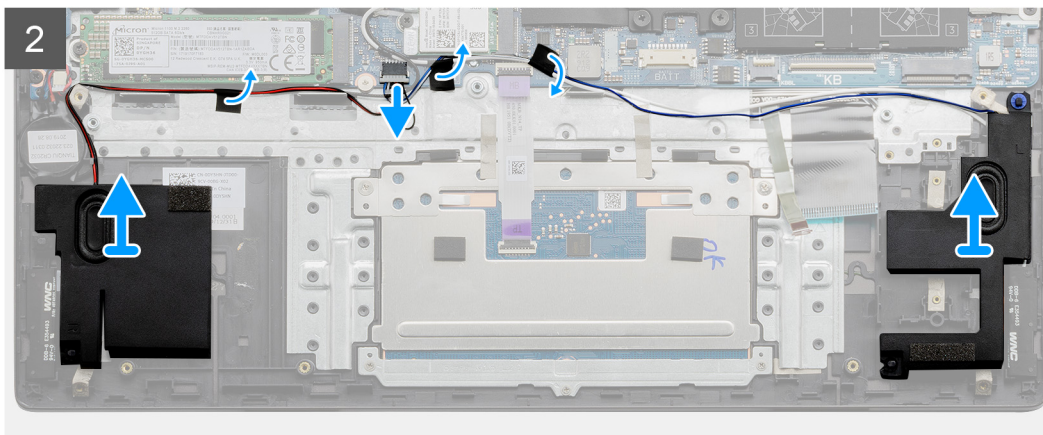
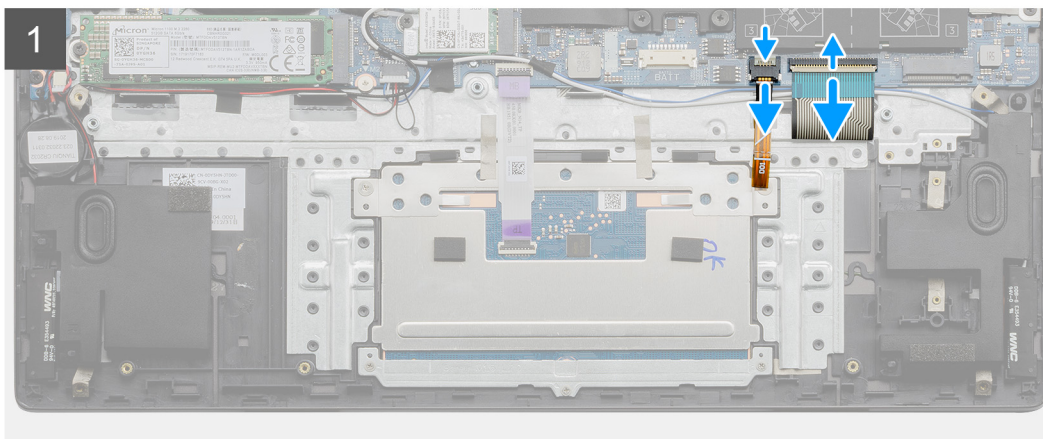
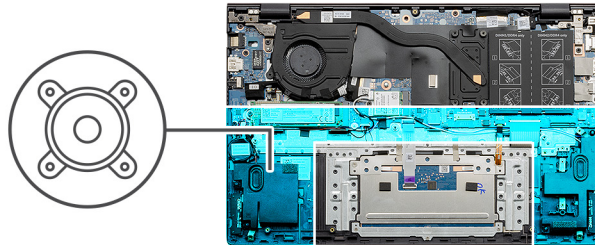

Trinn

1. Koble kabelen for tastaturbakgrunnsbelysningen og tastaturkabelen fra hovedkortet.
2. Koble høyttalerkabelen fra hovedkortet.
3. Løsne tapen som fester høyttalerkabelen til hovedkortet, håndleddstøtten og tastaturenheten.
4. Legg merke til føringen av høyttalerkabelen, og ta ut høyttalerkabelen fra kabelføringene på håndleddstøtten og tastaturenheten.

i **MERK:** Legg merke til plasseringen av gummiringene før du løfter høyttalerne.
5. Løft høyttalerne sammen med kabelen fra håndleddstøtten og tastaturenheten.

Sette inn høyttalerne (3-cellers batterikonfigurasjon)

Nødvendige forutsetninger

Hvis du setter inn en komponent, må du ta ut den eksisterende komponenten før du utfører installasjonsfremgangsmåten.

Om denne oppgaven

i **MERK:** Følgende fremgangsmåte gjelder bare for datamaskiner som leveres med 3-cellers batteri.

Følgende bilde viser plasseringen av høyttaleren, og gir en visuell fremstilling av fremgangsmåten for å sette den inn.

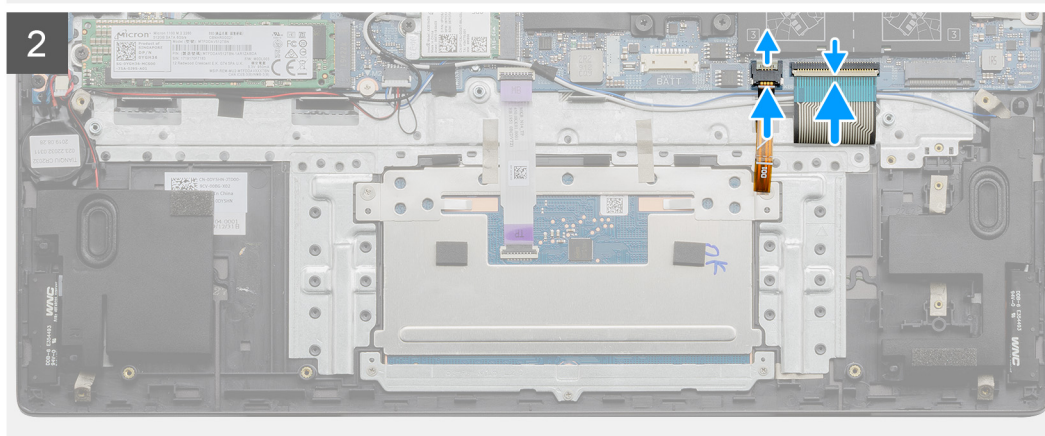
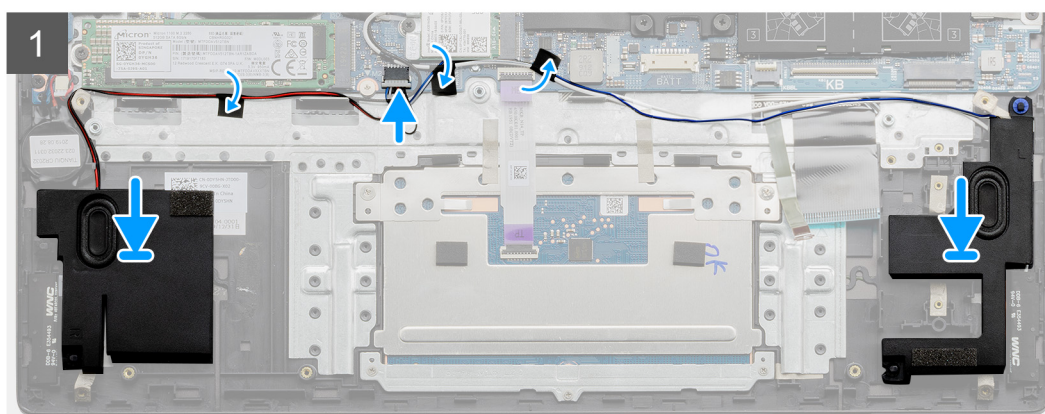
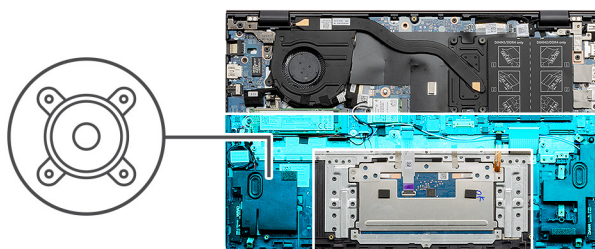

Trinn

1. Sett høyttalerne i sporene på håndleddstøtten og tastaturenheten ved hjelp av justeringsstolpene og gummistroppene.

i **MERK:** Hvis gummistroppene er skjøvet ut av høyttalerne når du tar ut høyttalerne, må du skyve dem tilbake før du setter inn høyttalerne.

2. Før høyttalerkabelen gjennom kabelføringene på håndleddsstøtten og tastaturenheten.

3. Koble høyttalerkabelen til hovedkortet.

4. Fest tapen som fester høyttalerkabelen til hovedkortet, håndleddstøtten og tastaturenheten.

5. Koble kabelen for tastaturbakgrunnsbelysningen og tastaturkabelen til hovedkortet.

Neste trinn

1. Sett inn **SSD-disken i M.2-spor 2.** (hvis dette er aktuelt)
2. Sett inn **3-cellers batteri.**
3. Sett på **basedekslet.**
4. Følg fremgangsmåten i Etter at du har arbeidet inne i datamaskinen.

Ta ut høyttalerne (4-cellers batterikonfigurasjon)

Nødvendige forutsetninger

1. Følg fremgangsmåten i **Før du arbeider inne i datamaskinen.**
2. Ta av **basedekslet.**
3. Ta ut **4-cellers batteri.**
4. Ta ut **SSD-disken i M.2-spor 2.** (hvis dette er aktuelt)

Om denne oppgaven

i **MERK:** Følgende fremgangsmåte gjelder bare for datamaskiner som leveres med 4-cellers batteri.

Følgende bilder viser plasseringen av høyttaleren, og gir en visuell fremstilling av fremgangsmåten for å ta den ut.

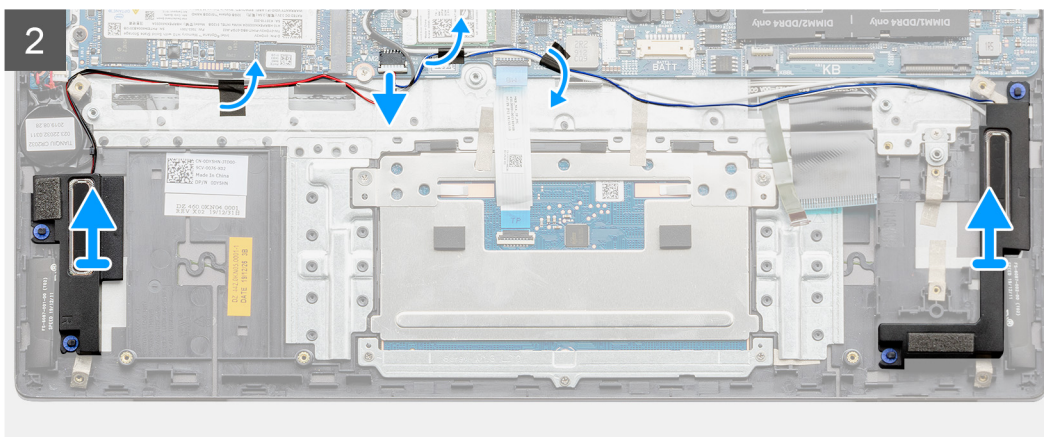
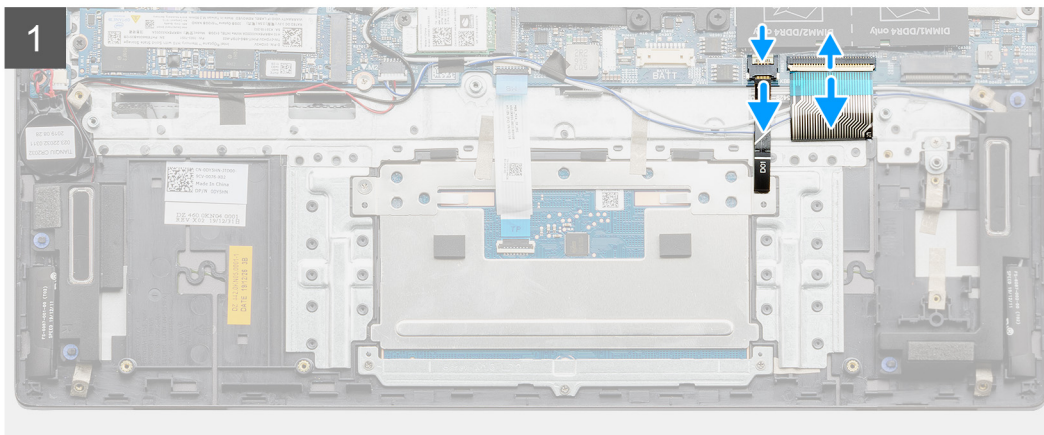
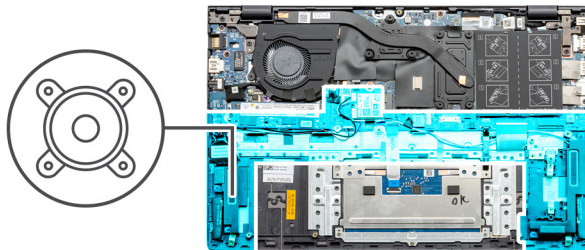

Trinn

1. Koble kabelen for tastaturbakgrunnsbelysning og tastaturkabelen fra hovedkortet.
2. Koble høyttalerkabelen fra hovedkortet.
3. Løsne tapen som fester høyttalerkabelen til hovedkortet, håndleddstøtten og tastaturenheten.
4. Legg merke til føringen av høyttalerkabelen, og ta ut høyttalerkabelen fra kabelføringene på håndleddstøtten og tastaturenheten.

MERK: Legg merke til plasseringen av gummiringene før du løfter høyttalerne.

5. Løft høyttalerne sammen med kabelen fra håndleddstøtten og tastaturenheten.

Sette inn høyttalerne (4-cellers batterikonfigurasjon)

Nødvendige forutsetninger

Hvis du setter inn en komponent, må du ta ut den eksisterende komponenten før du utfører installasjonsfremgangsmåten.

Om denne oppgaven

MERK: Følgende fremgangsmåte gjelder bare for datamaskiner som leveres med 4-cellers batteri.

Følgende bilde viser plasseringen av høyttaleren, og gir en visuell fremstilling av fremgangsmåten for å sette den inn.

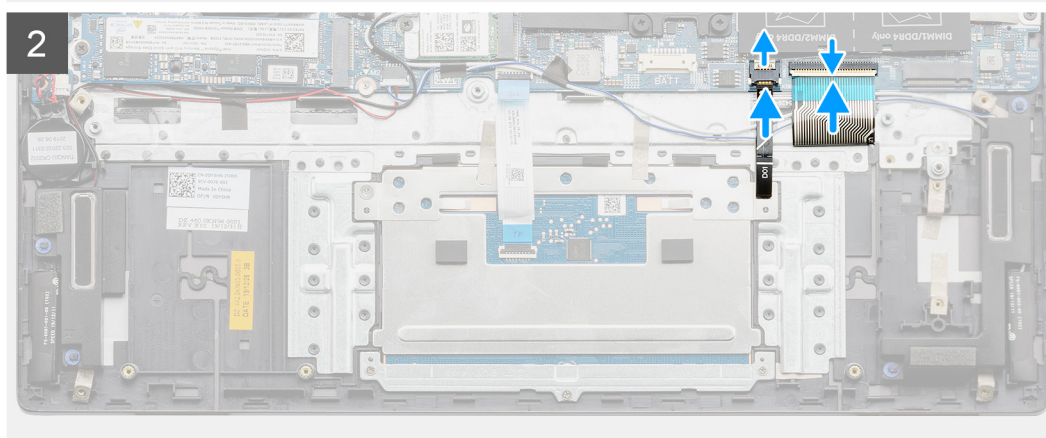
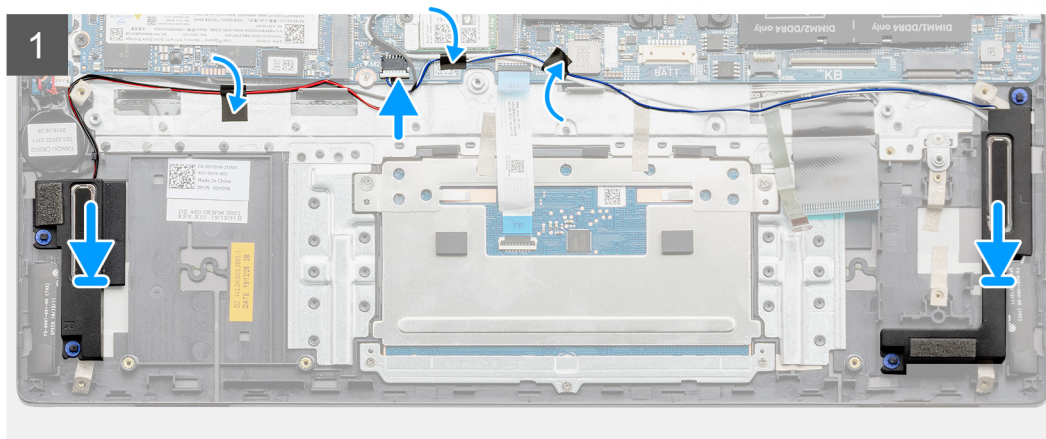
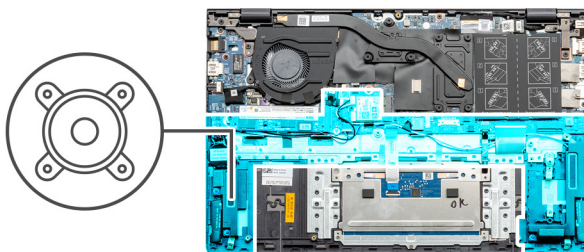

Trinn

1. Sett høyttalerne i sporene på håndleddstøtten og tastaturenheten ved hjelp av justeringsstolpene og gummistroppene.
MERK: Hvis gummistroppene er skjøvet ut av høyttalerne når du tar ut høyttalerne, må du skyve dem tilbake før du setter inn høyttalerne.
2. Før høyttalerkabelen gjennom kabelføringene på håndleddsstøtten og tastaturenheten.
3. Koble høyttalerkabelen til hovedkortet.
4. Fest tapen som fester høyttalerkabelen til hovedkortet, håndleddstøtten og tastaturenheten.
5. Koble kabelen for tastaturbakgrunnsbelysningen og tastaturkabelen til hovedkortet.

Neste trinn

1. Sett inn SSD-disken i M.2-spor 2. (hvis dette er aktuelt)
2. Sett inn 4-cellers batteri.
3. Sett på basedekslet.
4. Følg fremgangsmåten i Etter at du har arbeidet inne i datamaskinen.

Strømknapp med fingeravtrykkleser

Ta ut strømknappen med fingeravtrykkleseren (ekstrautstyr)

Nødvendige forutsetninger

1. Følg fremgangsmåten i Før du arbeider inne i datamaskinen.
2. Ta av basedekslet.
3. Ta ut viften.
4. Ta ut skjermenheten.
5. Ta ut I/O-kortet.

Om denne oppgaven

Følgende bilder viser plasseringen av strømknappen med fingeravtrykkleseren (ekstrautstyr), og gir en visuell fremstilling av fremgangsmåten for å ta den ut.

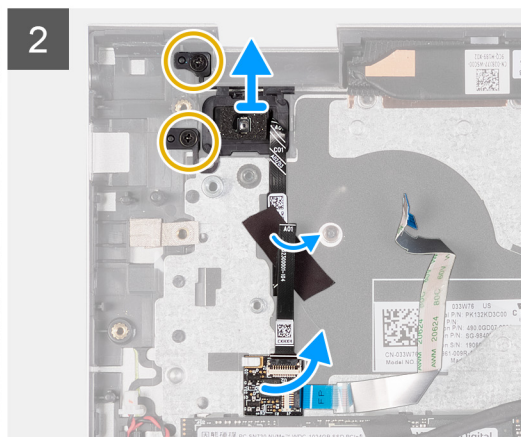
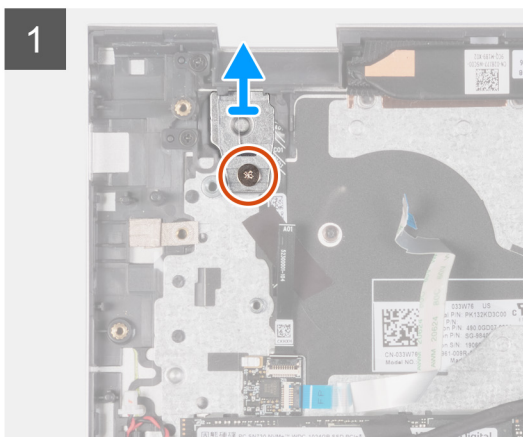
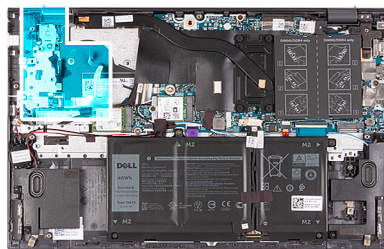
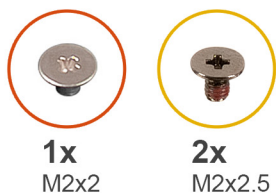

Trinn

1. Fjern den ene (M2x2)-skruen som fester strømknappbraketten til håndleddstøtten og tastaturenheten.
2. Løft strømknappbraketten fra strømknappen med fingeravtrykkleseren (ekstrautstyr).
3. Fjern de to (M2x2.5)-skruene som fester strømknappen med fingeravtrykkleseren (ekstrautstyr) til håndleddstøtten og tastaturenheten.
4. Skyv, og løft strømknappkortet fra under festeklemmen på håndleddstøtten og tastaturenheten.
5. Løsne, og løft strømknappkabelen fra håndleddstøtten og tastaturenheten.
6. Løft strømknappen med fingeravtrykkleseren (ekstrautstyr) sammen med strømknappkortet fra håndleddstøtten og tastaturenheten.

Sette inn strømknappen med fingeravtrykkleseren (ekstrautstyr)

Nødvendige forutsetninger

Hvis du setter inn en komponent, må du ta ut den eksisterende komponenten før du utfører installasjonsfremgangsmåten.

Om denne oppgaven

Følgende bilde viser plasseringen av strømknappen med fingeravtrykkleseren (ekstrautstyr), og gir en visuell fremstilling av fremgangsmåten for å sette den inn.

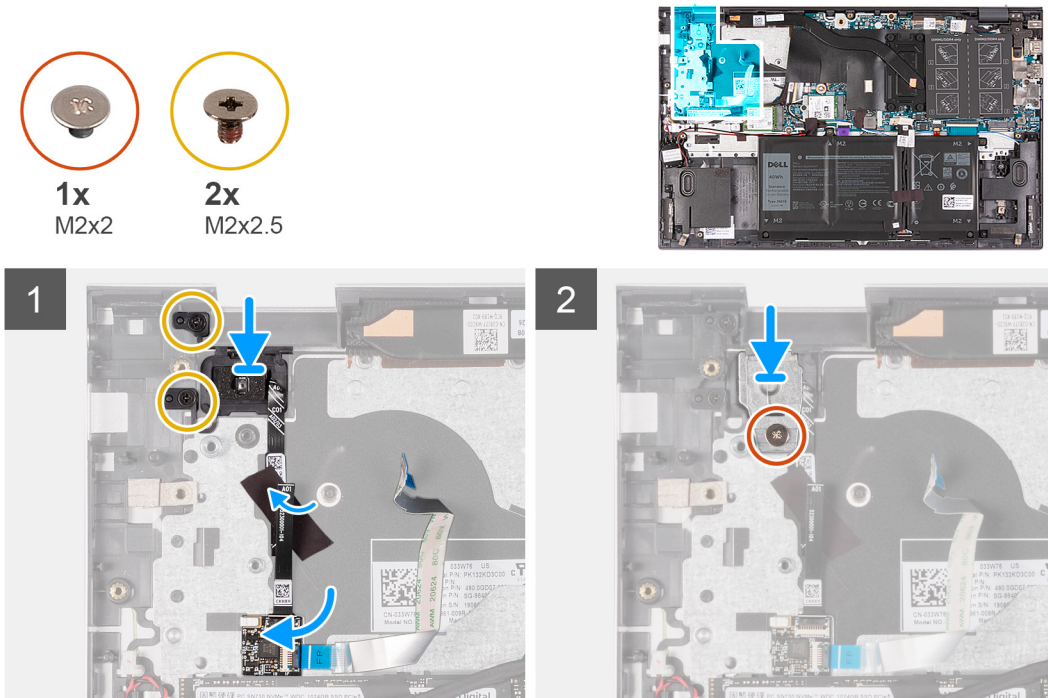

Trinn

1. Sett inn strømknappen med fingeravtrykkleseren (ekstrautstyr) på håndleddstøtten og tastaturenheten ved hjelp av justeringsstolpene.
2. Juster skruehullene på strømknappen med fingeravtrykkleseren (ekstrautstyr) etter skruehullene på håndleddstøtten og tastaturenheten.
3. Skyv strømknappkortet under festeklemmen.
4. Fest strømknappkabelen til håndleddstøtten og tastaturenheten.
5. Fest de to (M2x2.5)-skruene som fester strømknappen med fingeravtrykkleseren (ekstrautstyr) til håndleddstøtten og tastaturenheten.
6. Sett inn strømknappbraketten på strømknappen med fingeravtrykkleseren (ekstrautstyr).
7. Juster skruehullet på strømknappbraketten etter skruehullet på håndleddstøtten og tastaturenheten.
8. Fest den ene (M2x2)-skruen som fester strømknappbraketten til håndleddstøtten og tastaturenheten.

Neste trinn

1. Sett inn I/O-kortet.
2. Sett inn skjermenheten.
3. Sett inn viften.
4. Sett på basedekslet.
5. Følg fremgangsmåten i Etter at du har arbeidet inne i datamaskinen.

Pekeflate

Ta ut styreplaten

Nødvendige forutsetninger

1. Følg fremgangsmåten i Før du arbeider inne i datamaskinen.
2. Ta av basedekslet.
3. Ta ut 3-cellers batteri eller 4-cellers batteri, avhengig av hva som er aktuelt.

Om denne oppgaven

Følgende bilder viser plasseringen av styreplaten, og gir en visuell fremstilling av fremgangsmåten for å ta den ut.

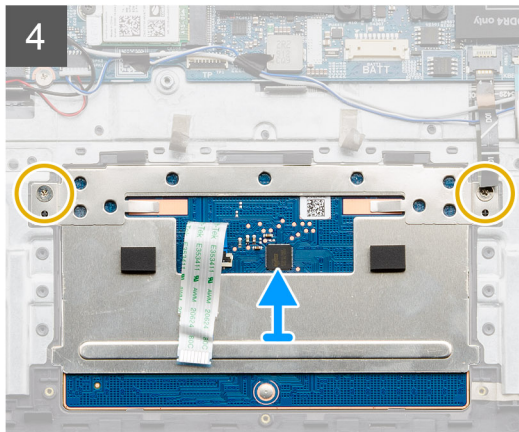
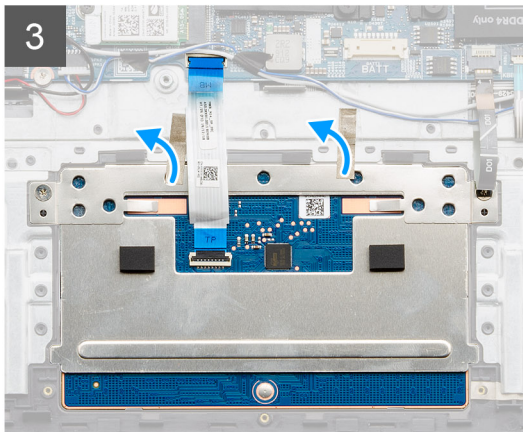
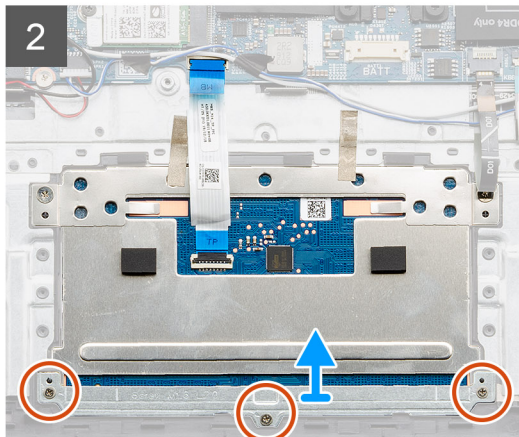
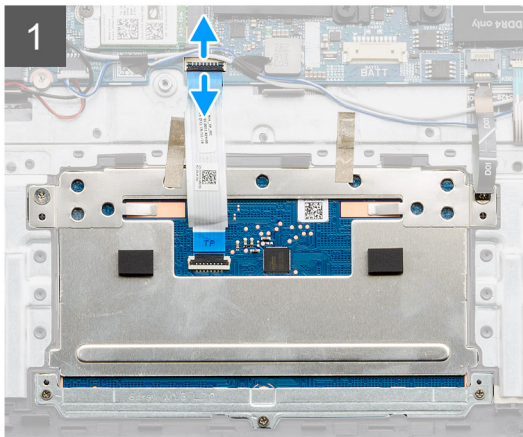
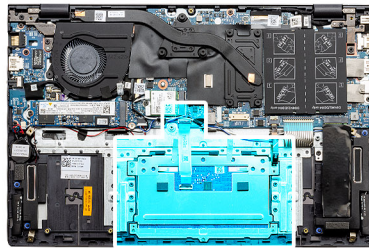

Trinn

1. Åpne låsen, og koble styreplatekabelen fra hovedkortet.
2. Fjern de tre (M1.6x2)-skruene som fester styreplatebraketten til håndleddstøtten og tastaturenheten.
3. Løft styreplatebraketten fra håndleddstøtten og tastaturenheten.
4. Løsne tapen som fester styreplaten til håndleddstøtten og tastaturenheten.
5. Fjern de to (M2x2)-skruene som fester styreplaten til håndleddstøtten og tastaturenheten.
6. Løft styreplaten sammen med styreplatekabelen fra håndleddstøtten og tastaturenheten.

Sette inn styreplaten

Nødvendige forutsetninger

Hvis du setter inn en komponent, må du ta ut den eksisterende komponenten før du utfører installasjonsfremgangsmåten.

Om denne oppgaven

Følgende bilde viser plasseringen av styreplaten, og gir en visuell fremstilling av fremgangsmåten for å sette den inn.

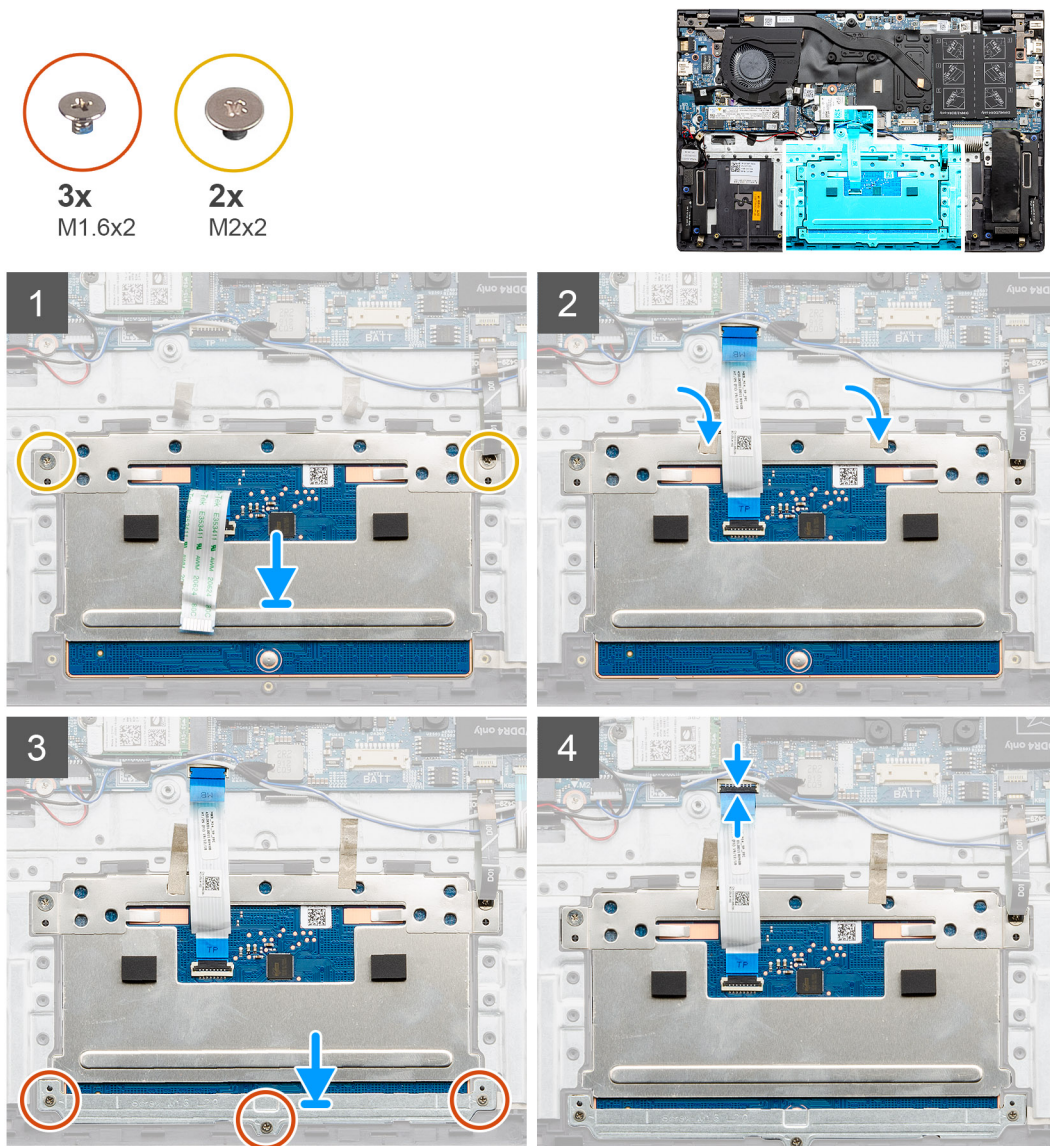

Trinn

1. Sett styreplaten inn i sporet på håndleddstøtten og tastaturenheten.

 **MERK:** Snu datamaskinen opp ned, og åpne skjermen. Kontroller at styreplaten er jevnt justert langs alle fire sidene.

2. Fest de to (M2x2)-skruene som fester styreplaten til håndleddstøtten og tastaturenheten.
3. Fest tapen som fester styreplaten til håndleddstøtten og tastaturenheten.
4. Sett styreplatebraketten på styreplaten.
5. Juster skruehullene på styreplatebraketten etter skruehullene på håndleddstøtten og tastaturenheten.
6. Fest de tre (M1.6x2)-skruene som fester styreplatebraketten til håndleddstøtten og tastaturenheten.
7. Koble styreplatekabelen til hovedkortet, og lukk låsen.

Neste trinn

1. Sett inn [3-cellers batteri](#) eller [4-cellers batteri](#), avhengig av hva som er aktuelt.
2. Sett på [basedekslet](#).
3. Følg fremgangsmåten i [Etter at du har arbeidet inne i datamaskinen](#).

I/O-kort

Ta ut I/O-kortet

Nødvendige forutsetninger

1. Følg fremgangsmåten i [Før du arbeider inne i datamaskinen](#).
2. Ta av [basedekslet](#).
3. Ta ut [skjermenheten](#).

Om denne oppgaven

Følgende bilder viser plasseringen av I/O-kortet, og gir en visuell fremstilling av fremgangsmåten for å ta det ut.



1x
M2x3

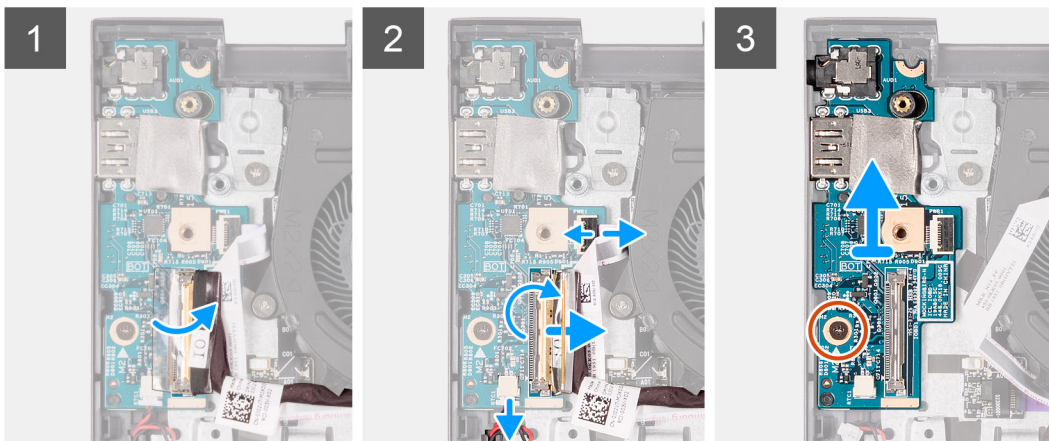
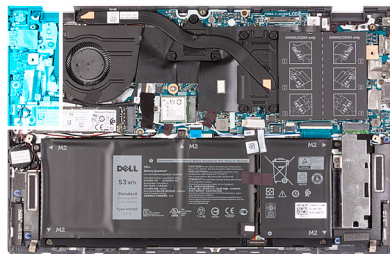

Trinn

1. Løsne tapen som fester låsen for I/O-kortkabelen til I/O-kortet.
2. Åpne låsen, og koble fra I/O-kortkabelen fra I/O-kortet.

3. Koble kabelen for knappcellebatteriet fra I/O-kortet.
4. Åpne låsen, og koble kabelen for strømknappkortet fra I/O-kortet.
5. Fjern den ene (M2x3)-skruen som fester I/O-kortet til håndleddstøtten og tastaturenheten.
6. Løft I/O-kortet fra håndleddstøtten og tastaturenheten.

Sette inn I/O-kortet

Nødvendige forutsetninger

Hvis du setter inn en komponent, må du ta ut den eksisterende komponenten før du utfører installasjonsfremgangsmåten.

Om denne oppgaven

Følgende bilde viser plasseringen av I/O-kortet, og gir en visuell fremstilling av fremgangsmåten for å sette det inn.



1x
M2x3

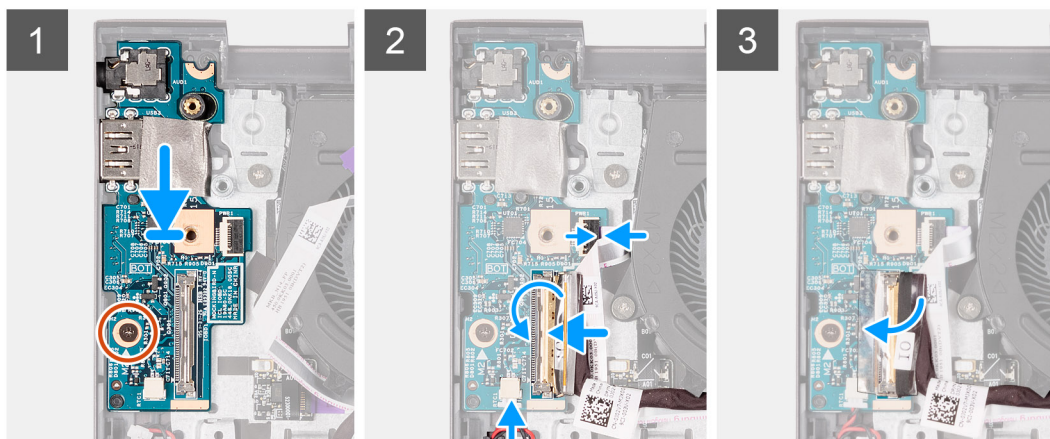
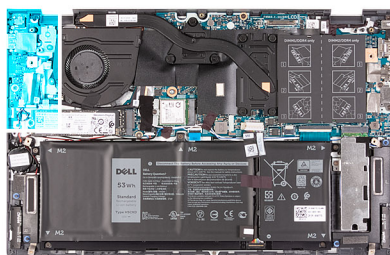

Trinn

1. Sett I/O-kortet på håndleddstøtten og tastaturenheten ved hjelp av justeringsstolpene.
2. Fest den ene (M2x3)-skruen som fester I/O-kortet til håndleddstøtten og tastaturenheten.
3. Koble kabelen for knappcellebatteriet til I/O-kortet.
4. Koble kabelen for strømknappkortet til I/O-kortet, og lukk låsen.
5. Koble I/O-kortkabelen til I/O-kortet, og lukk låsen.
6. Fest tapen som fester låsen for I/O-kortkabelen til I/O-kortet.

Neste trinn

1. Sett inn [skjermenheten](#).
2. Sett på [basedekslet](#).
3. Følg fremgangsmåten i [Etter at du har arbeidet inne i datamaskinen](#).

Hovedkort

Ta ut hovedkortet

Nødvendige forutsetninger

1. Følg fremgangsmåten i [Før du arbeider inne i datamaskinen](#).
2. Ta av [basedekslet](#).
3. Ta ut [3-cellers batteri](#) eller [4-cellers batteri](#), avhengig av hva som er aktuelt.
4. Ta ut [minnemodulene](#).
5. Ta ut [2230 SSD-disken](#) eller [2280 SSD-disken](#) fra M.2-spor 1.
6. Ta ut [2230 SSD-disken](#) eller [2280 SSD-disken](#) fra M.2-spor 2. (hvis dette er aktuelt)
7. Ta ut [trådløskortet](#).
8. Ta ut [varmeavlederen](#).

Om denne oppgaven

Følgende bilder viser plasseringen av hovedkortet, og gir en visuell fremstilling av fremgangsmåten for å ta det ut.

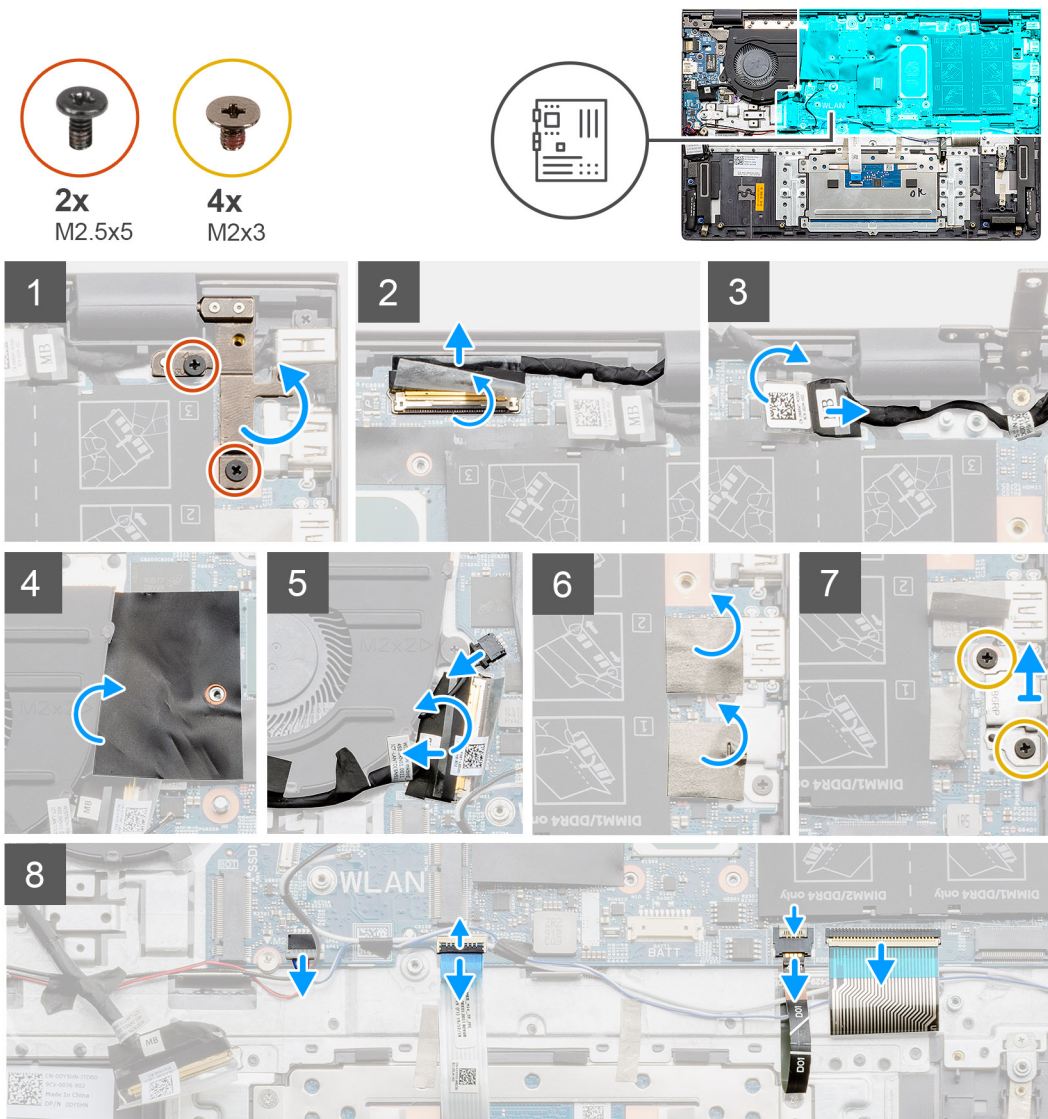

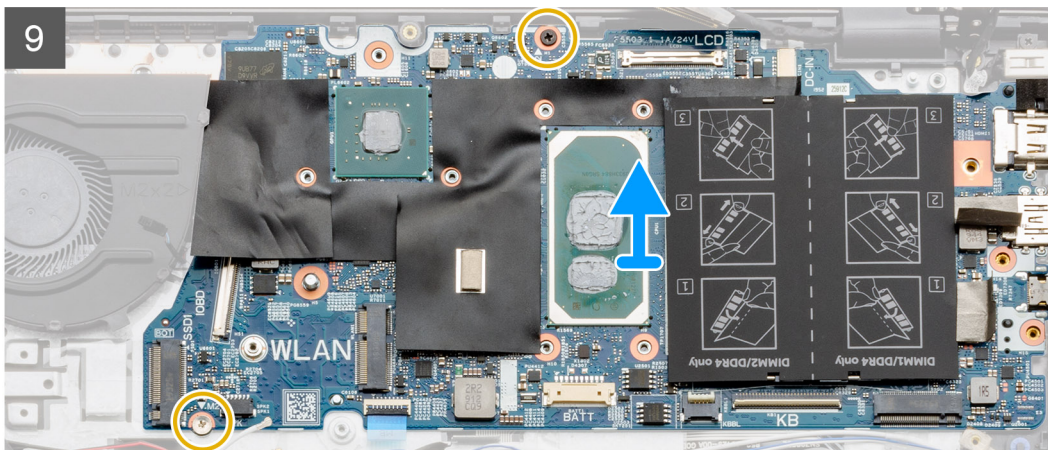

Trinn

1. Fjern de to (M2.5x5)-skruene som fester høyre skjermhengsel til hovedkortet.
2. Lirk for å åpne høyre skjermhengsel.
3. Løsne tapen som fester låsen for skjermkabelkontakten til hovedkortet.
4. Åpne låsen, og koble skjermkabelen fra hovedkortet.
5. Løsne Mylar-tapen som dekker kontakten for strømadapterporten til hovedkortet.
6. Koble kabelen til strømadapterporten fra hovedkortet.
7. Løsne, og løft Mylar-tapen som dekker hovedkortet.
8. Koble fra vifte-kabelen.
9. Åpne låsen, og koble fra I/O-kortkabelen.
10. Løsne tapen som dekker USB Type-C-portbraketten.
11. Fjern de to (M2x3)-skruene som fester USB Type-C-portbraketten til hovedkortet.
12. Løft USB Type-C-portbraketten fra hovedkortet.
13. Koble høyttalerkabelen fra hovedkortet.
14. Koble styreplatekabelen fra hovedkortet.
15. Koble kabelen for tastaturbakgrunnsbelysningen fra hovedkortet.
16. Koble tastaturkabelen fra hovedkortet.
17. Fjern de to (M2x3)-skruene som fester hovedkortet til håndleddstøtten og tastaturenheten.
18. Løft hovedkortet fra håndleddstøtten og tastaturenheten.

Sette inn hovedkortet

Nødvendige forutsetninger

Hvis du setter inn en komponent, må du ta ut den eksisterende komponenten før du utfører installasjonsfremgangsmåten.

Om denne oppgaven

Følgende bilde viser plasseringen av hovedkortet, og gir en visuell fremstilling av fremgangsmåten for å sette det inn.



2x
M2.5x5



4x
M2x3

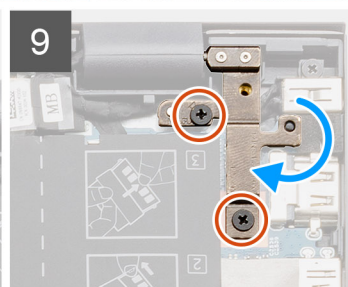
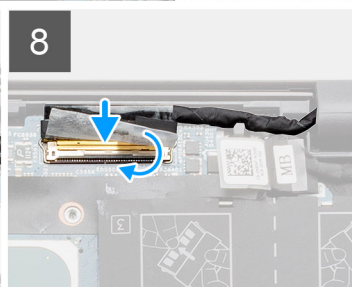
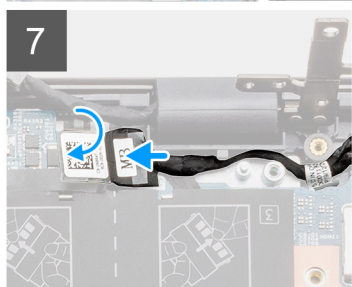
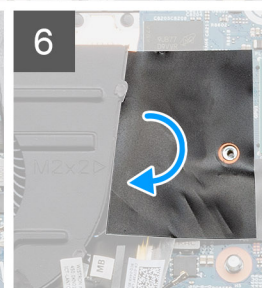
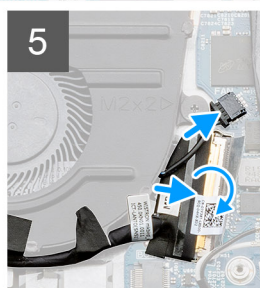
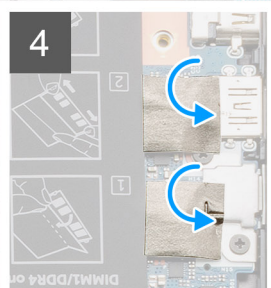
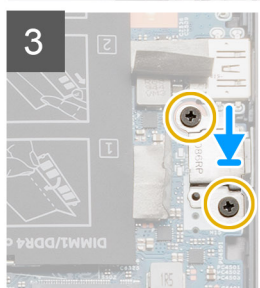
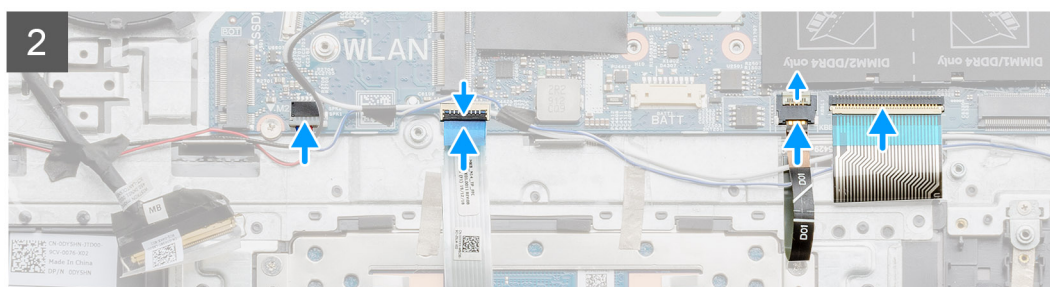
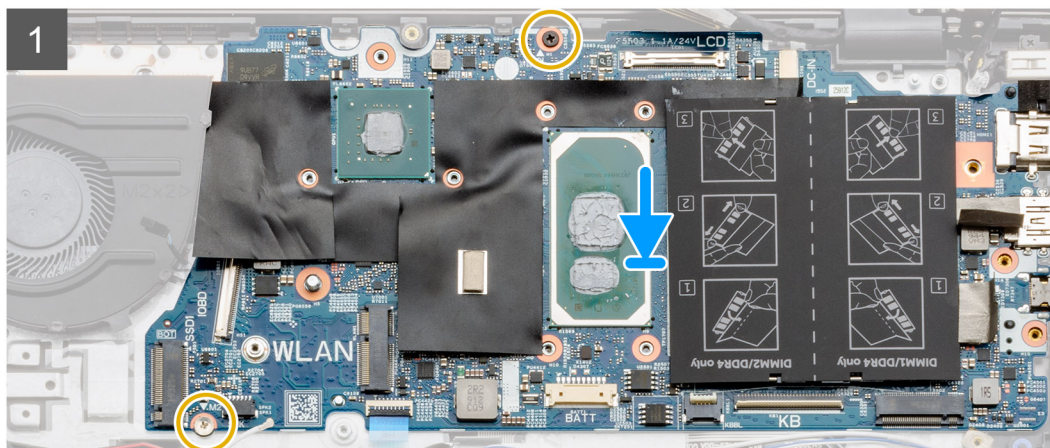
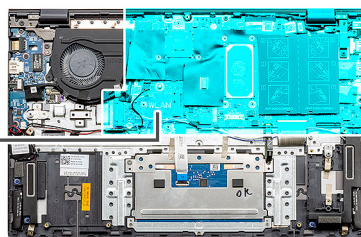

Trinn

1. Sett hovedkortet på håndleddstøtten og tastaturenheten.
2. Fest de to (M2x3)-skruene som fester hovedkortet til håndleddstøtten og tastaturenheten.
3. Koble høyttalerkabelen til hovedkortet.
4. Koble styreplatekabelen til hovedkortet.

5. Koble kabelen for tastaturbakgrunnsbelysningen til hovedkortet.
6. Koble tastaturkabelen til hovedkortet.
7. Sett USB Type-C-portbraketten på hovedkortet.
8. Juster skruéhullet på USB Type-C-portbraketten etter skruéhullene på hovedkortet.
9. Fest de to (M2x3)-skruene som fester USB Type-C-portbraketten til hovedkortet.
10. Fest tapen som dekker USB Type-C-portbraketten.
11. Koble I/O-kortkabelen til hovedkortet, og lukk låsen.
12. Fest tapen som fester låsen for I/O-kortkabelen til hovedkortet.
13. Koble vifte-kabelen til hovedkortet.
14. Fest Mylar-tapen som dekker hovedkortet.
15. Koble kabelen for strømadapterporten til hovedkortet.
16. Fest Mylar-tapen som dekker kontakten for kabelen for strømadapterporten på hovedkortet.
17. Koble skjermkabelen til hovedkortet, og lukk låsen.
18. Fest tapen som fester låsen for skjermkabelkontakten til hovedkortet.
19. Skyv ned høyre skjermhengsel, og juster skruéhullene på skjermhengselen etter skruéhullene på hovedkortet.
20. Fest de to (M2.5x5)-skruene som fester høyre skjermhengsel til hovedkortet.

Neste trinn

1. Sett inn [varmeavlederen](#).
2. Sett inn [trådløskortet](#).
3. Sett inn [2230 SSD-disken](#) eller [2280 SSD-disken](#) i M.2-spor 1.
4. Sett inn [2230 SSD-disken](#) eller [2280 SSD-disken](#) i M.2-spor 2. (hvis dette er aktuelt)
5. Sett inn [minnmodulene](#).
6. Sett inn [3-cellers batteri](#) eller [4-cellers batteri](#), avhengig av hva som er aktuelt.
7. Sett på [basedekslet](#).
8. Følg fremgangsmåten i [Etter at du har arbeidet inne i datamaskinen](#).

Palm-rest and keyboard assembly (Håndleddstøtte og tastaturenhhet)

Ta ut håndleddstøtten og tastaturenheten

Nødvendige forutsetninger

1. Følg fremgangsmåten i [Før du arbeider inne i datamaskinen](#).
2. Ta av [basedekslet](#).
3. Ta ut [3-cellers batteri](#) eller [4-cellers batteri](#), avhengig av hva som er aktuelt.
4. Ta ut [M.2 2230 SSD-disken](#) eller [M.2 2280 SSD-disken](#) fra M.2-spor 1.
5. Ta ut [M.2 2230 SSD-disken](#) eller [M.2 2280 SSD-disken](#) fra M.2-spor 2. (hvis dette er aktuelt)
6. Ta ut [trådløskortet](#).
7. Ta ut [viften](#).
8. Ta ut [knappcellebatteriet](#).
9. Ta ut [skjermenheten](#).
10. Ta ut [strømadapterporten](#).
11. Ta ut [høytalerne \(3-cellers batterikonfigurasjon\)](#) eller [høytalerne \(4-cellers batterikonfigurasjon\)](#), avhengig av hva som er aktuelt..
12. Ta ut [strømknappen med fingeravtrykkleseren \(ekstraustyr\)](#)
13. Ta ut [styreplaten](#).
14. Ta ut [I/O-kortet](#).
15. Ta ut [hovedkortet](#).

 **MERK:** Du kan ta ut hovedkortet sammen med varmeavlederen og minnet.

Om denne oppgaven

Etter at du har utført trinnene i forutsetningene, står du igjen med håndleddstøtten og tastaturenheten.

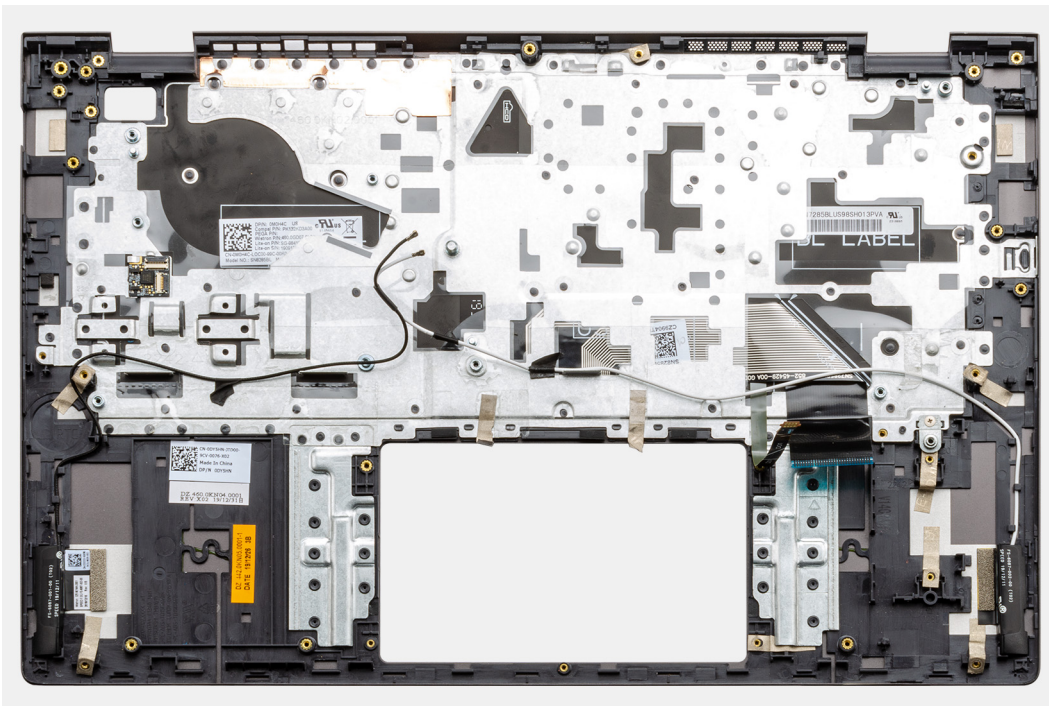

Sette inn håndleddstøtten og tastaturenheten

Nødvendige forutsetninger

Hvis du setter inn en komponent, må du ta ut den eksisterende komponenten før du utfører installasjonsfremgangsmåten.

Om denne oppgaven

Sett håndleddstøtten og tastaturenheten på et jevnt underlag.

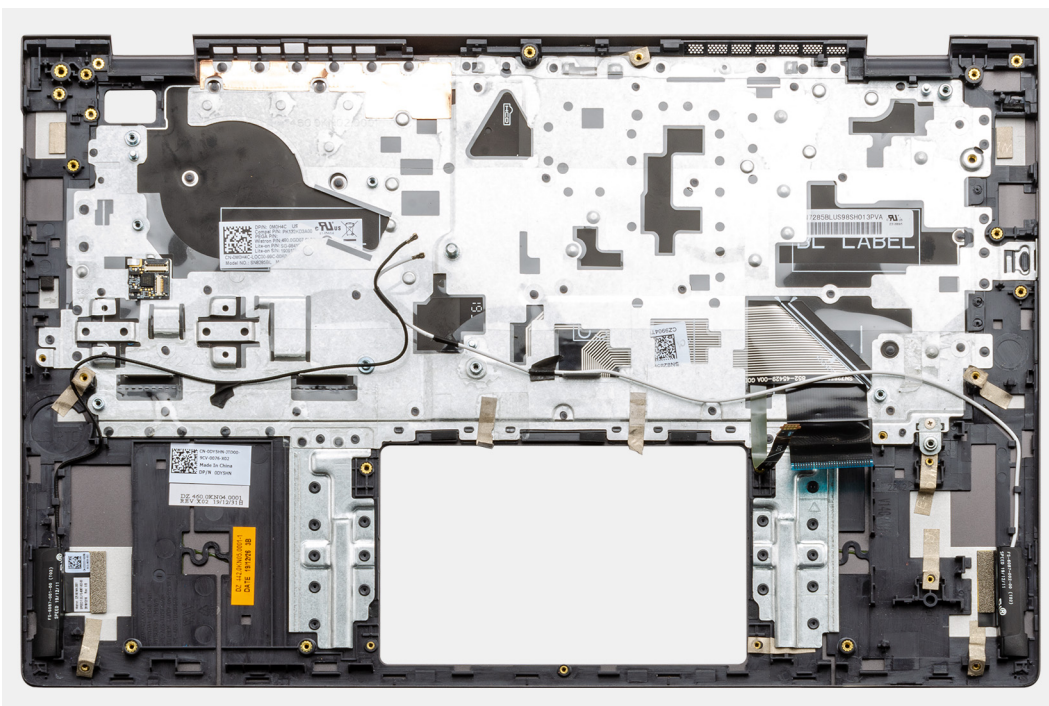

Neste trinn

1. Sett inn [hovedkortet](#).
2. Sett inn [I/O-kortet](#).
3. Sett inn [styreplaten](#).
4. Sett inn [strømknappen med fingeravtrykkeseren \(ekstrautstyr\)](#).
5. Sett inn [høytalerne \(3-cellers batterikonfigurasjon\)](#) eller [høytalerne \(4-cellers batterikonfigurasjon\)](#), avhengig av hva som er aktuelt.
6. Sett inn [strømadapterporten](#).
7. Sett inn [skjermenheten](#).
8. Sett inn [knappcellebatteriet](#).
9. Sett inn [viften](#).
10. Sett inn [trådløskortet](#).
11. Sett inn [2230 SSD-disken](#) eller [2280 SSD-disken](#) i M.2-spor 1.
12. Sett inn [2230 SSD-disken](#) eller [2280 SSD-disken](#) i M.2-spor 2. (hvis dette er aktuelt)
13. Sett inn [3-cellers batteri](#) eller [4-cellers batteri](#), avhengig av hva som er aktuelt.
14. Sett på [basedekslet](#).
15. Følg fremgangsmåten i [Etter at du har arbeidet inne i datamaskinen](#).

Drivere og nedlastinger

Når du feilsøker, laster ned eller installerer drivere, anbefales det at du leser artikkel [000123347](#) i Dell-kunnskapsbasen, og vanlige spørsmål om drivere og nedlastinger.

Systemoppsett

⚠ FORSIKTIG: Hvis du ikke er en erfaren datamaskinbruker, må du ikke endre innstillingene i konfigurasjonsprogrammet for BIOS. Enkelte endringer kan føre til at datamaskinen slutter å fungere som den skal.

i MERK: Avhengig av datamaskinen og enhetene som er installert, kan det hende at noen av elementene som er oppført i denne delen ikke vises.

i MERK: Før du endrer konfigurasjonsprogrammet for BIOS, anbefaler vi at du skriver ned informasjonen på skjermen som gjelder konfigurasjonsprogrammet for BIOS for fremtidig referanse.

Bruk konfigurasjonsprogrammet for BIOS til følgende formål:

- Innhent informasjon om maskinvaren som er installert på datamaskinen, som for eksempel minnemengden for RAM og størrelsen på harddisken.
- Andre systemkonfigurasjonsinformasjon-
- Angi eller endre et alternativ som kan velges av brukeren, som for eksempel brukerpassord, harddisktype som er installert og aktivering eller deaktivering av basisenheter.

Å gå inn i BIOS-installasjonsprogrammet

Trinn

1. Slå på datamaskinen.
2. Trykk umiddelbart på F2 for å angi BIOS-installasjonsapplikasjonen.

i MERK: Hvis du venter for lenge og du ser logoen for operativsystemet, venter du til du ser skrivebordet. Slå av datamaskinen og prøv på nytt.

Navigeringstaster

i MERK: Når det gjelder de fleste av alternativene på systemoppsettet, så blir de endringene du gjør registrert, men de vil ikke gjelde før etter at du har startet systemet på nytt.

Tabell 3. Navigeringstaster

Taster	Navigasjon
Opp-pil	Går til forrige felt
Ned-pil	Går til neste felt
Enter	Brukes til å velge en verdi i det valgte feltet (hvis mulig), eller følge en kobling i et felt.
Mellomromstast	Utvider eller skjuler rullegardinlisten, hvis tilgjengelig.
Kategori	Flytter markøren til neste fokusområde. i MERK: Gjelder bare standard grafisk visning.
Esc	Går til forrige side til du ser hovedskjermen. Hvis du trykker på Esc i hovedskjermen, vises en melding som ber deg om å lagre endringene som ikke er lagret, og starte systemet på nytt.

Alternativer for systemoppsett

 **MERK:** Det kan hende at noen av elementene i denne listen ikke vises, avhengig av datamaskinen og enhetene som er installert.

Tabell 4. Alternativer for systemoppsett – hovedmeny

Hovedantenne	
Systemtid	Viser gjeldende klokkeslett i formatet tt:mm:ss.
Systemdato	Viser gjeldende dato i formatet mm/dd/åååå.
BIOS-versjon	Viser BIOS-versjonen.
Produktnavn	Viser modellnummeret for datamaskinen.
Service-ID	Viser service-ID for datamaskinen.
Gjenstandsmerke	Viser gjenstandsmerket for datamaskinen.
CPU-type	Viser prosessortypen.
CPU-hastighet	Viser prosessorhastigheten.
CPU-ID	Vider identifikasjonskoden for prosessoren.
CPU-hurtigbuffer	
L1-hurtigbuffer	Viser størrelsen på L1-hurtigbufferen for prosessoren.
L2-hurtigbuffer	Viser størrelsen på L2-hurtigbufferen for prosessoren
L3-hurtigbuffer	Viser størrelsen på L3-hurtigbufferen for prosessoren
Første HDD-disk	Viser hvilken type harddisk som er installert.
M.2 PCIe SSD-disken	Viser enhetsinformasjon for M.2 PCIe SSD for datamaskinen.
Strømadaptertype	Viser strømadaptertype.
Systemminne	Viser størrelsen på minnet som er installert.
Minnehastighet	Viser minnehastigheten.
Tastaturtype	Viser hvilken type tastatur som er installert på datamaskinen.

Tabell 5. Alternativer for systemoppsett – avansert meny

Avansert	
PowerNow! Aktiver	Aktiverer eller deaktiverer dynamisk frekvensskalering og strømsparende teknologi for AMD-prosessoren. Standard: Aktivert
Virtualisering	Aktiverer eller deaktiverer virtualiseringsteknologi . Standard: Aktivert
Integrert NIC	Aktiver eller deaktiver den innebygde LAN-kontrolleren. Standard: Aktivert
USB-emulgering	Aktiverer eller deaktiverer funksjonen USB-emulering. Denne funksjonen definerer hvordan BIOS, i fravær av et operativsystem via USB, håndterer USB-enhetene. USB-emulering er alltid aktivert under POST.  MERK: Du kan ikke starte opp alle USB-enhetene (diskettstasjon, harddisk eller minnenøkkel) når dette alternativet er slått av. Standard: Aktivert

Tabell 5. Alternativer for systemoppsett – avansert meny (forts.)

Avansert	
Støtte for USB-vekkesignal	<p>Brukes til å aktivere USB-enheter for å vekke datamaskinen fra ventemodus, eller for å deaktivere funksjonen kundestøtte for USB-vekkesignal.</p> <p>i MERK: Hvis USB PowerShare er aktivert, kan en enhet som er koblet til USB PowerShare-kontakten, ikke vekke datamaskinen.</p> <p>i MERK: Kundestøtte for USB-vekkesignal må være aktivert i BIOS for å aktivere kundestøtte for vekkesignal for fingeravtrykksleseren. Fullfør trinnene i artikkelen 000131547 i kunnskapsbasen for å aktivere støtte for USB-vekkesignal.</p> <p>Standard: Deaktivert</p>
SATA-drift	<p>Gjør at du kan konfigurere driftsmodus for den integrerte SATA-harddiskkontrolleren.</p> <p>Standard: AHCI</p>
Adapteradvarsler	<p>Gjør at du kan velge om datamaskinen skal vise varselsmeldinger når du bruker strømadaptere som ikke støttes av datamaskinen.</p> <p>Standard: Aktivert</p>
Atferd for funksjonstast	<p>Gjør at du kan angi funksjonstasten eller multimedietasten som standard atferd for funksjonstast.</p> <p>Standard: Multimedietast</p>
Tastaturbelysning	<p>Velger driftsmodus til tastaturbelysningsfunksjonen.</p> <p>Standard: Lyser hvitt</p>
Tastaturbaklysbelysning ved hjelp av vekselstrøm	<p>Velger verdien for tidsavbrudd for tastaturbakgrunnsbelysningen når strømadapteren er koblet til datamaskinen.</p> <p>Standard: Ett minutt</p>
Tastaturbakgrunnsbelysning med batteri	<p>Velger verdien for tidsavbrudd for tastaturbakgrunnsbelysningen når systemet kjører på batteri.</p> <p>Standard: Ett minutt</p>
ExpressCharge	<p>Velger batterilademodus.</p> <p>Standard: ExpressCharge</p>
Batteritilstand	<p>Viser gjeldende batteritilstand.</p>
Kamera	<p>Aktiverer eller deaktiverer kameraet.</p> <p>Standard: Deaktivert</p>
Konfigurasjon av batterilading	<p>Angi innstillingene for batterilading ved hjelp av forhåndsvalgt og tilpasset ladestart og ladestopp.</p> <p>Standard: Adaptiv</p>
Konfigurasjon for avansert batterilading	<p>Aktiver avansert konfigurasjon for batterilading fra begynnelsen av dagen til en angitt jobbperiode.</p> <p>Standard: Deaktivert</p>
Dvalemodus	<p>Velger strømsparingstilstand når datamaskinen er i hvilemodus.</p> <p>Standard: Automatisk valg av operativsystem</p>
Vedlikehold	
Datafjerning ved neste oppstart	<p>Aktiverer eller deaktiverer datafjerning ved neste oppstart.</p>

Tabell 5. Alternativer for systemoppsett – avansert meny (forts.)

Avansert	
Gjenoppretting av BIOS fra harddisk	Standard: Deaktivert Gjør at brukeren kan gjenopprette fra enkelte ødelagte BIOS-betingelser fra en gjenoppretingsfil på primærharddisken eller en ekstern USB-nøkkel for brukeren
Automatisk gjenoppretting av BIOS	Brukes til automatisk gjenoppretting av BIOS uten brukerhandlinger. Standard: Deaktivert
Systemoppløsning for SupportAssist	
Terskel for automatisk gjenoppretting av operativsystemet	Kontrollerer automatisk oppstartsflyt for systemoppløsningskonsollen i SupportAssist og for gjenoppretingsverktøyet i Dell-operativsystemet. Standard: 2
Gjenoppretting av operativsystemet i SupportAssist	Aktiverer eller deaktiverer oppstartflyten for gjenoppretingsverktøyet for operativsystemet i SupportAssist i tilfelle visse systemfeil. Standard: Deaktivert

Tabell 6. Alternativer for systemoppsett – sikkerhetsmeny

Sikkerhet	
Status for administratorpassord	Viser om administratorpassordet er slettet eller angitt.
Status for systempassord	Viser om systempassordet er slettet eller angitt. Standard: Ikke angitt
Passordstatus for HDD2	Viser om HDD-passordet er slettet eller angitt. Standard: Ikke angitt
Service-ID	Angi service-ID for systemet.
Administratorpassord	Brukes til å angi administratorpassordet. Administratorpassordet kontrollerer tilgangen for systemoppsettverktøyet.
Systempassord	Gjør at du kan angi systempassordet. Systempassordet kontrollerer tilgangen til datamaskinen ved oppstart.
HDD2-passord	Brukes til å angi, endre eller slette harddiskpassordet.
Passordendring	Gjør at du kan tillate eller nekte systempassord eller endringer av HDD-passord. Standard: Tillatt
Computrace	Aktiverer eller deaktiverer BIOS-modulgrensesnittet for valgfri Computrace Service fra Absolute Software. Standard: Deaktiver
SID-godkjenning for blokkering av SED	Aktiverer eller deaktiverer SID-godkjenning for blokkering av SED. Standard: Deaktivert
PPI-forbikobling for SID-kommando for blokkering av SED	Når det ikke finnes eierskap for disken, og PPI-forbikoblingen for blokkering av SID er aktivert, krever BIOS brukerinnata under sending av godkjenningenskommandoen for blokkering av SID til SED-diskene. Når PPI-forbikoblingen for blokkering av SID er deaktivert, krever ikke BIOS brukerinnata under sending av kommandoen for blokkering av SID

Tabell 6. Alternativer for systemoppsett – sikkerhetsmeny (forts.)

Sikkerhet	
TPM-fastvare	Standard: Deaktivert Aktiver eller deaktiver TPM-fastvare.
PPI-forbikobling for å slette kommando	Standard: Aktivert Brukes til å kontrollere TPM Physical Presence Interface (PPI). Når dette alternativet er aktivert, hopper operativsystemet over BIOS PPI-brukerbekreftelsene ved utstedelse av slettekommandoen. Endringer i denne innstillingen trer i kraft umiddelbart.
Fastvareoppdateringer med UEFI-kapsel	Standard: Deaktivert Aktiverer eller deaktiverer BIOS-oppdateringer via oppdateringspakke for UEFI-kapselen.
SIKKERHETSBEGRENSNINGSTABELL FOR WINDOWS SMM (WSMT)	Standard: Aktivert Aktiverer eller deaktiverer konfigurering av plattformfunksjoner på Dell Client Systems med WSMT-aktivert BIOS.
	Standard: Aktivert

Tabell 7. Alternativer for systemoppsett – oppstartmeny

Oppstart	
Rask oppstart	Aktiverer eller deaktiverer alternativet rask oppstart. Standard: Minimal
Sikker oppstart	Aktiverer eller deaktiverer funksjonen sikker oppstart. Standard: Deaktivert
Alternativ for lasting av eldre ROM-er	Aktiverer eller deaktiverer alternativ for lasting av eldre ROM-er. Standard: Deaktivert
Alternativ for oppstartsliste	Viser tilgjengelige oppstartsalternativer. Standard: UEFI
Forsøk på eldre oppstart	Aktiverer eller deaktiverer eldre oppstart. Standard: Deaktivert
Legg til oppstartsalternativ for filnettleser	Brukes til å legge til oppstartsalternativer.

Tabell 8. Alternativer for systemoppsett – avsluttmeny

Avslutt	
Avslutt, og lagre endringene	Gjør at du kan avslutte systemoppsettet, og lagre endringene.
Lagre endringer uten å avslutte	Gjør at du kan lagre endringene uten å avslutte BIOS-oppsettet.
Avslutt, og vrake endringene	Gjør at du kan avslutte BIOS-oppsettet uten å lagre endringene.
Laste optimale standarder	Gjør at du kan gjenopprette standardverdiene for alle alternativene i systemoppsettet.
Vrake endringer	Gjør at du kan laste inn tidligere verdier for alle alternativene i systemoppsettet

System- og konfigurasjonspassord

Tabell 9. System- og konfigurasjonspassord

Passordtype	Beskrivelse
Systempassord	Passordet som du må angi for å logge på systemet.
Konfigurasjonspassord	Et passord som du må taste inn for å få tilgang til datamaskinens BIOS-innstillinger.

Du kan opprette et systempassord og konfigurasjonspassord for å sikre datamaskinen.

 **FORSIKTIG:** Passordfunksjonen gir deg et grunnleggende sikkerhetsnivå på datamaskinen din.

 **FORSIKTIG:** Alle kan få tilgang til data som er lagret på datamaskinen hvis den ikke er låst og er etterlatt uovervåket.

 **MERK:** Funksjonen for system- og konfigurasjonspassord er deaktivert.

Tildel et passord for systemoppsett

Nødvendige forutsetninger

Du kan bare tildele et nytt **System- eller administrasjonspassord** når status er angitt til **Ikke angitt**.

Om denne oppgaven

Trykk på F12 umiddelbart etter at du har slått på eller startet datamaskinen på nytt for å angi systemoppsett.

Trinn

1. Velg **Sikkerhet**, og trykk på enter på skjermen **BIOS for systemet** eller **Systemoppsett**.
Skjermen **Sikkerhet** vises.
2. Velg **System-/administrasjonspassord**, og opprett et passord i feltet **Skriv inn nytt passord**.
Bruk følgende retningslinje når du skal tildele systempassordet:
 - Et passord kan ha opp til 32 tegn.
 - Passordet kan inneholde numrene 0 til 9.
 - Det er bare små bokstaver som er gyldig, store bokstaver er ikke gyldig.
 - Det er bare følgende spesialtegn som er gyldig: Mellomrom, ("), (+), (.), (-), (.), (/), (:), ([), (\), (]), (').
3. Skriv inn systempassordet som du tastet inn tidligere i feltet **Bekreft nytt passord**, og klikk på **OK**.
4. Trykk på Esc, og en melding ber deg om å lagre endringene.
5. Trykk på Y hvis du vil lagre endringene.
Datamaskinen starter på nytt.

Slette eller endre et eksisterende passord for systemoppsett

Nødvendige forutsetninger

Kontroller at **Passordstatus** er låst opp (i systemoppsett) før du forsøker å slette eller endre eksisterende passord for system- og/eller oppsettspassord. Du kan ikke slette eller endre et eksisterende system- eller konfigurasjonspassord hvis **Passordstatus** er låst.

Om denne oppgaven

Trykk på F12 umiddelbart etter at du har slått på eller startet datamaskinen på nytt for å angi systemoppsett.

Trinn

1. Velg **System sikkerhet** og trykk på enter på skjermen **BIOS for systemet** eller **Systemoppsett**.
Skjermen **System sikkerhet** vises.

2. På skjermen **System sikkerhet** må du kontrollere at feltet **Passordstatus** er **Låst opp**.
3. Velg **Systempassord**, oppdater eller slett eksisterende systempassord, og trykk på enter eller tab.
4. Velg **Oppsettspassord**, oppdater eller slett eksisterende konfigurasjonspassord, og trykk på enter eller tab.
 **MERK:** Hvis du endrer system- og/eller konfigurasjonspassord, må du skrive inn det nye passordet på nytt når du blir bedt om det. Hvis du skal slette system- og/eller konfigurasjonspassordet må du bekrefte slettingen når du blir bedt om det.
5. Trykk på Esc, og du blir bedt om å lagre endringene.
6. Trykk på J hvis du vil lagre endringene før du avslutter systemoppsett.
Datamaskinen starter på nytt.

Slette CMOS-innstillinger

Om denne oppgaven

 **FORSIKTIG:** Når du sletter CMOS-innstillingene, tilbakestilles BIOS-innstillingene for datamaskinen.

Trinn

1. Ta av [basedekslet](#).
 **MERK:** Kontroller at batterikabelen er koblet fra hovedkortet.
2. Ta ut [knappcellebatteriet](#).
3. Vent i ett minutt.
4. Sett inn [knappcellebatteriet](#).
5. Sett på [basedekslet](#).

Clearing BIOS (System Setup) and System passwords (Slette BIOS (Systemkonfigurasjon) og systempassord)

Om denne oppgaven

Hvis du vil slette system- eller BIOS-passord, kan du ta kontakt med Dells tekniske kundestøtte som er beskrevet på www.dell.com/contactdell.

 **MERK:** Hvis du vil ha informasjon om hvordan du tilbakestiller Windows eller programpassord, kan du se vedlagte dokumentasjon for Windows eller programmet.

Oppdatere BIOS

Oppdatering av BIOS i Windows

Trinn

1. Gå til www.dell.com/support.
2. Klikk på **Produktstøtte**. Skriv inn service-ID-en for datamaskinen, og klikk på **Søk** i **Produktstøtte**-boksen.
 **MERK:** Hvis du ikke har service-ID-en, kan du bruke SupportAssist-funksjonen for å identifisere datamaskinen automatisk. Du kan også bruke produkt-ID-en eller bla manuelt etter datamaskinmodellen.
3. Klikk på **Drivere og nedlastinger**. Utvid **Finn drivere**.
4. Velg operativsystemet som er installert på datamaskinen.
5. Velg **BIOS** fra rullegardinlisten **Kategori**.
6. Velg den nyeste versjonen av BIOS, og klikk på **Last ned** for å laste ned BIOS-filen for datamaskinen.
7. Bla til mappen der du lagret BIOS-oppdateringsfilen etter at nedlastingen er fullført.

8. Dobbeltklikk på filikonet for BIOS-oppdateringen, og følg instruksjonene på skjermen.
Hvis du vil ha mer informasjon, kan du se artikkel [000124211](#) i kunnskapsbasen på www.dell.com/support.

Oppdatering av BIOS ved hjelp av USB-disken i Windows

Trinn

1. Følg fremgangsmåten fra trinn 1 til 6 i "[Oppdatering av BIOS i Windows](#)" for å laste ned den nyeste programfilen for oppsett av BIOS.
2. Opprett en oppstartbar USB-stasjon. Hvis du vil ha mer informasjon om bruk av Dell Update, kan du se artikkel [000145519](#) i kunnskapsbasen på www.dell.com/support.
3. Kopier filen for BIOS-oppsettsapplikasjonen til en oppstartbar USB-disk.
4. Koble den oppstartbare USB-disken til datamaskinen som trenger oppdatering av BIOS.
5. Start datamaskinen på nytt, og trykk på **F12**.
6. Velg USB-disken fra **Menyen for engangsoppstart**.
7. Skriv inn filnavnet for BIOS-oppsettsapplikasjonen, og trykk på **Enter**.
Oppdateringsverktøyet for BIOS vises.
8. Følg instruksjonene på skjermen for å fullføre BIOS-oppdatering.

Oppdatere BIOS fra F12-menyen for engangsoppstart

Oppdater BIOS for datamaskinen ved hjelp av en .exe-fil for BIOS-oppdatering som kopieres til en FAT32 USB-disk, og starter opp fra F12-menyen for engangsoppstart.

Om denne oppgaven

Oppdater BIOS

Du kan kjøre oppdateringsfilen for BIOS fra Windows ved hjelp av en oppstartbar USB-disk, eller du kan også oppdatere BIOS fra F12-menyen for engangsoppstart på datamaskinen.

De fleste Dell-datamaskinene som er bygget etter 2012 har denne funksjonen, og du kan bekrefte dette ved å starte opp datamaskinen til F12-menyen for engangsoppstart for å se om BIOS FLASH UPDATE er oppført som et oppstartsalternativ for systemet. BIOS støtter alternativet for oppdatering av BIOS hvis dette alternativet er oppført.

 **MERK:** Det er bare systemer med BIOS Flash Update-alternativet i F12-menyen for engangsoppstart som kan bruke denne funksjonen.

Oppdatere fra menyen for engangsoppstart

For å oppdatere BIOS fra F12-menyen for engangsoppstart, trenger du følgende:

- USB-disk som er formatert til FAT32-filsystemet (nøkkelen trenger ikke å være oppstartbar)
- Kjørbar fil i BIOS som du lastet ned fra nettstedet for Dell-kundestøtte og som er kopiert til roten på USB-disken.
- Vekselstrømadapter som er koblet til datamaskinen
- Funksjonelt datamaskinbatteri for å utføre flash på BIOS

Fullfør følgende trinn for å utføre flash-prosessen for oppdatering av BIOS fra F12-menyen:

 **FORSIKTIG: Ikke slå av datamaskinen under oppdateringsprosessen for BIOS. Det kan hende at datamaskinen ikke starter opp hvis du slår av datamaskinen.**

Trinn

1. Fra avslått tilstand setter du inn USB-disken som du kopierte flash til i en USB-port på datamaskinen.
2. Slå på datamaskinen, og trykk på F12-tasten for å få tilgang til engangsoppstartmenyen, og velg oppdatering av BIOS ved hjelp av musen eller piltastene, og trykk deretter på Enter.
Menyen for å utføre flash på BIOS vises.
3. Klikk på **Flash fra fil**.
4. Velg ekstern USB-enhet
5. Velg filen, dobbeltklikk på flashmålfilen, og trykk deretter på **Send inn**.
6. Klikk på **Oppdater BIOS**. Datamaskinen starter opp på nytt for å utføre flash på BIOS.

7. Datamaskinen starter opp på nytt etter at oppdateringen av BIOS er fullført.

Oppdatere BIOS på systemer med BitLocker aktivert

⚠ FORSIKTIG: Hvis BitLocker ikke er avbrutt før du oppdaterer BIOS, gjenkjennes BitLocker-nøkkelen neste gang du starter systemet på nytt. Du blir bedt om å angi gjenopprettingsnøkkelen for å fortsette, og systemet ber om dette for hver omstart. Hvis gjenopprettingsnøkkelen ikke er kjent, kan det føre til tap av data eller unødvendig installasjon av operativsystemet på nytt. Hvis du vil ha mer informasjon om dette emnet, kan du se artikkel [000134415](#) i Dell-kunnskapsbasen:

Feilsøking

SupportAssist-diagnostikk

Om denne oppgaven

SupportAssist-diagnostikk (tidligere kjent som ePSA-diagnostikk) utfører en fullstendig kontroll av maskinvaren. SupportAssist-diagnostikk er innebygd i BIOS, og startes internt av BIOS. SupportAssist-diagnostikk gir en rekke alternativer for bestemte enheter eller enhetsgrupper. Du kan:

- Kjøre testene automatisk eller i interaktiv modus
- Repetere testene
- Visе eller lagre testresultatene
- Kjøre grundige tester for å introdusere flere testalternativer, og gi mer informasjon om enheten(e) som mislyktes
- Se statusmeldinger som angir om testene er fullført
- Se feilmeldinger som angir om det ble oppdaget problemer under testen

 **MERK:** Noen av testene er ment for bestemte enheter, og krever brukermedvirkning. Opphold deg alltid foran datamaskinen når du utfører diagnostikktestene.

Hvis du vil ha mer informasjon, kan du se [Systemytelseskontroll for SupportAssist før oppstart](#).

Innebygd selvtest (BIST)

Om denne oppgaven

Det finnes tre ulike typer av BIST som kan brukes til å kontrollere ytelsen til skjermen, strømskinnen og hovedkortet. Disse testene er viktige for å evaluere om LCD eller hovedkortet må skiftes ut.

1. M-BIST: M-BIST er et diagnostikkverktøy for innebygd selvtest av hovedkortet som forbedrer nøyaktigheten av diagnostikk ved feil i den innebygde kontrolleren for hovedkortet (EC). M-BIST må startes manuelt før POST, og kan også kjøres på et dødt system.
2. L-BIST: L-BIST er en forbedring for diagnostikk av én LED-feilkode, og startes automatisk under POST.
3. LCD-BIST: LCD BIST er en utvidet diagnostikktest som er tatt i bruk via systemanalyse før oppstart (PSA) på eldre systemer.

Tabell 10. Funksjoner

	M-BIST	L-BIST
Formål	Evaluere helsetilstanden for hovedkortet.	Kontrollerer om hovedkortet forsyner LCD med strøm ved å utføre en LCD-strømskinnetest.
Utløser	Trykk på <M>-tasten og strømknappen.	Integrert i diagnostikk av én enkelt LED-feilkode. Starter automatisk under POST
Indikator for feil	LED-lampen for batteriet lyser gult .	LED-lampen for batteriet blinker gult to ganger for feilkode [2 og 8], går til pause, og blinker deretter hvitt åtte ganger.
Reparasjonsinstruksjon	Angir et problem med hovedkortet.	Angir et problem med hovedkortet.

Lamper for systemdiagnostikk

Lampe for batteristatus

Angir status for strøm og batterilading

Lyser hvitt – strømadapteren er koblet til, og batteriet er mer enn 5 % ladet.

Gult – Datamaskinen kjører på batteri, og batteriet er mindre enn 5 % ladet.

Av

- Strømadapteren er koblet til og batteriet er fulladet.
- Datamaskinen kjører på batteri, og batteriet er mer enn 5% ladet.
- Datamaskinen er i hvilemodus, dvalemodus eller er slått av.

Lampen for strøm- og batteristatus blinker gult sammen med lydsignalkoder for å angi feil.

Lampen for strøm- og batteristatus blinker for eksempel gult to ganger etterfulgt av en pause, og blinker deretter hvitt tre ganger etterfulgt av en pause. Dette 2–3-mønsteret fortsetter til datamaskinen er slått av, og angir at det ikke er oppdaget minne eller RAM.

Følgende tabell viser ulike lysmønstre for strøm- og batteristatus og tilhørende problemer.

Tabell 11. LED-koder

Lyskoder for diagnostikk	Problembeskrivelse
2.1	Prosesorfeil
2.2	Hovedkort: Feil på BIOS eller ROM (skrivebeskyttet minne)
2.3	Oppdaget ikke minne eller RAM (Random-Access Memory)
2.4	Feil på minne eller RAM (Random-Access Memory)
2.5	Ugyldig minne som er installert
2.6	Feil på hovedkort eller brikkesett
2.7	Feil på skjermen
2.8	Feil på LCD-strømskinne
3.1	Feil på knappcellebatteri
3.2	Feil på PCI eller videokort/brikke
3.3	Gjenopprettingsbilde ikke funnet
3.4	Gjenopprettingsbilde funnet, men ugyldig
3.5	Feil på strømskinne
3.6	Ufullstendig flash av system-BIOS

Statuslampe for kamera: Indikerer om kameraet er i bruk.

- Lyser hvitt – kameraet er i bruk.
- Av – kameraet er ikke i bruk.

Caps Lock status lys: Indikerer om Caps Lock er aktivert eller deaktivert.

- Lyser hvitt – Caps Lock er aktivert.
- Av – Caps Lock er deaktivert.

Gjenoppretting av operativsystemet

Når datamaskinen ikke kan starte operativsystemet selv etter gjentatte forsøk, starter den automatisk gjenoppretting av operativsystemet i Dell SupportAssist.

Gjenoppretting av operativsystemet i Dell SupportAssist er et frittstående verktøy som er forhåndsinstallert i alle Dell-datamaskiner med Windows-operativsystemet. Dell SupportAssist består av verktøy for diagnostikk og feilsøking av problemer som kan oppstå før datamaskinen starter operativsystemet. Dette gjør det mulig å diagnostisere maskinvareproblemer, reparere datamaskinen, sikkerhetskopiere filene eller gjenopprette datamaskinen til fabrikkinnstillinger.

Du kan også laste ned Dell SupportAssist fra Dell-nettstedet for kundestøtte for å feilsøke og reparere datamaskinen når den ikke starter i primæroperativsystemet på grunn av programvare- eller maskinvarefeil.

Hvis du vil ha mer informasjon om gjenoppretting av operativsystemet i Dell SupportAssist, kan du se *Brukerveiledning for gjenoppretting av operativsystemet i Dell SupportAssist* på www.dell.com/serviceabilitytools. Klikk på **SupportAssist**, og klikk deretter på **Gjenoppretting av operativsystemet i Dell SupportAssist**.

Alternativer for sikkerhetskopiering og gjenoppretting av medier

Det anbefales å opprette en gjenopprettingsstasjon for å feilsøke og løse problemer som kan oppstå med Windows. Dell foreslår flere alternativer for gjenoppretting av Windows-operativsystemet for Dell-datamaskinen. Hvis du vil ha mer informasjon, kan du se [Alternativer for sikkerhetskopiering og gjenoppretting av medier i Dell Windows](#).

WiFi power cycle (WiFi-strømsyklus)

Om denne oppgaven

Hvis datamaskinen ikke får tilgang til Internett på grunn av WiFi-tilkoblingsproblemer, må det utføres en WiFi-strømsyklusprosedyre. Følgende prosedyre gir instruksjoner om hvordan du gjennomfører en WiFi-strømsyklus:

 **MERK:** Noen Internett-tjenesteleverandører leverer en kombinasjonshet for modem/ruter.

Trinn

1. Slå av datamaskinen.
2. Slå av modemmet.
3. Slå av den trådløse rutereren.
4. Vent i 30 sekunder.
5. Slå på den trådløse rutereren.
6. Slå på modemmet.
7. Slå på datamaskinen.

Lade ut gjenværende reststrøm (utfør hard tilbakestilling)

Om denne oppgaven

Reststrøm er gjenværende statisk elektrisitet som forblir på datamaskinen selv om den er slått av og batteriet er tatt ut.

For din egen sikkerhet, og for å beskytte sensitive, elektroniske komponenter i datamaskinen, blir du bedt om å lade ut gjenværende reststrøm før du tar ut eller setter inn komponenter i datamaskinen.

Utlading av gjenværende reststrøm, også kjent som "hard tilbakestilling", er også et vanlig feilsøkingstrinn hvis datamaskinen ikke slår seg på eller starter opp i operativsystemet.

Slik lader du ut gjenværende reststrøm (utfør hard tilbakestilling)

Trinn

1. Slå av datamaskinen.
2. Koble strømadapteren fra datamaskinen.
3. Ta av basedekslet.
4. Ta ut batteriet.
5. Trykk på og hold nede strømknappen i 20 sekunder for å lade ut reststrøm.
6. Sett inn batteriet.
7. Sett på basedekslet.
8. Koble strømadapteren til datamaskinen.
9. Slå på datamaskinen.



 **MERK:** Hvis du vil ha mer informasjon om hvordan du utfører hard tilbakestilling, kan du se artikkel [000130881](#) i kunnskapsbasen på www.dell.com/support.

Få hjelp og kontakte Dell

Ressurser for selvhjelp

Du kan få informasjon og hjelp om Dell-produkter og tjenester ved hjelp av disse selvhjelpsressursene:

Tabell 12. Ressurser for selvhjelp

Ressurser for selvhjelp	Plassering av ressurs
Informasjon om Dell-produkter og tjenester	www.dell.com
Min Dell-app	
Tips	
Kontakt kundestøtte	Skriv inn <code>Contact Support</code> i Windows-søket, og trykk på Enter.
Hjelp på Internett for operativsystem	www.dell.com/support/windows
Få tilgang til de beste løsningene, diagnostikk, drivere og nedlastinger, og finn ut mer om datamaskinen ved hjelp av videoer, håndbøker og dokumenter.	Dell-datamaskinen har en unik identifikasjon på grunn av service-ID-en eller ekspresservicekoden. Skriv inn service-ID-en eller ekspresservicekoden på www.dell.com/support for å se relevante støtteressurser for Dell-datamaskinen. Hvis du vil ha mer informasjon om hvordan du finner service-ID-en for datamaskinen, kan du se Finn service-ID på datamaskinen .
Artikler i Dells kunnskapsbase for en rekke bekymringer med datamaskinen	<ol style="list-style-type: none"> 1. Gå til www.dell.com/support. 2. På menylinjen øverst på kundestøttesiden, velger du Støtte > Kunnskapsbase. 3. Skriv inn nøkkelord, emne eller modellnummer i søkefeltet på kunnskapsbasesiden, og klikk eller trykk på søkeikonet for å se relaterte artikler.

Kontakte Dell

Hvis du vil ha hjelp med salg, teknisk støtte eller problemer i forbindelse med kundeservice, kan du se www.dell.com/contactdell

 **MERK:** Tilgjengelighet varierer etter land/region og produkt, og noen tjenester er kanskje ikke tilgjengelige i ditt land/region.

 **MERK:** Hvis du ikke har en aktiv Internett-tilkobling, kan du finne kontaktinformasjon om fakturaen, følgeseddelen, regningen eller Dells produktkatalog.