

Inspiron 14 5401

Servisní příručka



Poznámky, upozornění a varování

 **POZNÁMKA:** POZNÁMKA označuje důležité informace, které umožňují lepší využití produktu.

 **VÝSTRAHA: UPOZORNĚNÍ** varuje před možným poškozením hardwaru nebo ztrátou dat a obsahuje pokyny, jak těmto problémům předejít.

 **VAROVÁNÍ: VAROVÁNÍ** upozorňuje na potenciální poškození majetku a riziko úrazu nebo smrti.

Kapitola 1: Manipulace uvnitř počítače.....	6
Před manipulací uvnitř počítače.....	6
Bezpečnostní pokyny.....	6
Elektrostatický výboj – ochrana ESD.....	7
Antistatická servisní souprava.....	7
Přeprava citlivých součástí.....	8
Po manipulaci uvnitř počítače.....	8
Kapitola 2: Demontáž a instalace součástí.....	9
Doporučené nástroje.....	9
Seznam šroubů.....	9
Hlavní komponenty počítače Inspiron 14 5401.....	10
Spodní kryt.....	12
Sejmutí spodního krytu.....	12
Nasazení spodního krytu.....	14
Baterie.....	16
Bezpečnostní opatření týkající se lithium-iontové baterie.....	16
Demontáž 4člankové baterie.....	17
Montáž 4člankové baterie.....	18
Demontáž 3člankové baterie.....	18
Montáž 3člankové baterie.....	19
Paměťový modul.....	20
Vyjmutí paměťového modulu.....	20
Vložení paměťového modulu.....	21
Disk SSD – slot M.2 č. 1.....	23
Demontáž disku SSD M.2 2230 ze slotu M.2 č. 1.....	23
Montáž disku SSD M.2 2230 do slotu M.2 č. 1.....	23
Demontáž disku SSD M.2 2280 / úložiště Intel Optane ze slotu M.2 č. 1.....	24
Montáž disku SSD M.2 2280 / úložiště Intel Optane do slotu M.2 č. 1.....	25
Montáž držáku disku SSD.....	26
Disk SSD – slot M.2 č. 2.....	27
Demontáž disku SSD M.2 2230 ze slotu M.2 č. 2.....	27
Montáž disku SSD M.2 2230 do slotu M.2 č. 2.....	28
Demontáž disku SSD M.2 2280 / úložiště Intel Optane ze slotu M.2 č. 2.....	30
Montáž disku SSD M.2 2280 / úložiště Intel Optane do slotu M.2 č. 2.....	31
Montáž držáku disku SSD.....	32
Karta WLAN.....	33
Vyjmutí karty WLAN.....	33
Montáž karty WLAN.....	34
Ventilátor.....	36
Demontáž ventilátoru.....	36
Montáž ventilátoru.....	37
Knoflíková baterie.....	38
Vyjmutí knoflíkové baterie.....	38

Montáž knoflíkové baterie.....	38
Port napájecího adaptéru.....	39
Demontáž portu napájecího adaptéru.....	39
Montáž portu napájecího adaptéru.....	40
Sestava displeje.....	41
Demontáž sestavy displeje.....	41
Montáž sestavy displeje.....	43
deska I/O.....	45
Demontáž desky I/O.....	45
Vložení desky I/O.....	46
Dotyková podložka.....	47
Demontáž dotykové podložky.....	47
Instalace dotykové podložky.....	48
Reproduktory.....	49
Demontáž reproduktorů (v konfiguraci se 4čláňkovou baterií).....	49
Montáž reproduktorů (v konfiguraci se 4čláňkovou baterií).....	50
Demontáž reproduktorů (v konfiguraci s 3čláňkovou baterií).....	51
Montáž reproduktorů (v konfiguraci s 3čláňkovou baterií).....	52
Chladič.....	54
Demontáž chladiče (pro integrovanou GPU).....	54
Montáž chladiče (pro integrovanou GPU).....	54
Demontáž chladiče (pro samostatnou GPU).....	55
Montáž chladiče (pro samostatnou GPU).....	56
Tlačítko napájení s volitelnou čtečkou otisků prstů.....	57
Demontáž vypínače s volitelnou čtečkou otisků prstů.....	57
Montáž vypínače s volitelnou čtečkou otisků prstů.....	58
Základní deska.....	59
Demontáž základní desky.....	59
Montáž základní desky.....	61
Sestava opěrky rukou a klávesnice.....	63
Demontáž sestavy opěrky pro dlaň a klávesnice.....	63
Montáž sestavy opěrky pro dlaň a klávesnice.....	64

Kapitola 3: Ovladače a soubory ke stažení..... 65

Kapitola 4: Konfigurace systému..... 66

Spuštění programu pro nastavení systému BIOS.....	66
Navigační klávesy.....	66
Sekvence spuštění.....	66
Jednorázová spouštěcí nabídka.....	67
Možnosti nástroje Nastavení systému.....	67
Systémové heslo a heslo pro nastavení.....	75
Přiřazení hesla konfigurace systému.....	75
Odstranění nebo změna stávajícího hesla konfigurace systému.....	76
Vymazání nastavení CMOS.....	76
Vymazání hesla k systému BIOS (nastavení systému) a systémových hesel.....	76
Aktualizace systému BIOS.....	77
Aktualizace systému BIOS v prostředí systému Windows.....	77
Aktualizace systému BIOS pomocí jednotky USB v prostředí systému Windows.....	77

Aktualizace systému BIOS v systémech Linux a Ubuntu.....	77
Aktualizace systému BIOS z jednorázové spouštěcí nabídky klávesy F12.....	77
Kapitola 5: Řešení potíží.....	79
Manipulace s vyboulenými lithium-iontovými bateriemi.....	79
Vyhledání výrobního čísla nebo kódu Express Service Code v počítači Dell.....	79
Indikátory diagnostiky systému.....	80
Diagnostika SupportAssist.....	81
Automatický integrovaný test (BIST).....	81
Vestavěný automatický test obrazovky displeje (LCD-BIST).....	81
Automatický integrovaný test (BIST) základní desky.....	82
Vestavěný automatický test (L-BIST) napájecí větve obrazovky displeje.....	82
Výstup.....	82
Obnovení operačního systému.....	83
Restart napájení sítě Wi-Fi.....	83
Odstranění zbytkové statické elektřiny (úplný reset).....	83
Povolení paměti Intel Optane.....	84
Zakázání paměti Intel Optane.....	84
Hodiny reálného času – reset hodin RTC.....	85
Kapitola 6: Náповěda a kontakt na společnost Dell.....	86



Manipulace uvnitř počítače

Před manipulací uvnitř počítače

O této úloze







 **POZNÁMKA:** Obrázky v tomto dokumentu se mohou lišit od vašeho počítače v závislosti na sestavě, kterou jste si objednali.

Kroky

1. Uložte a zavřete všechny otevřené soubory a ukončete všechny spuštěné aplikace.
2. Vypněte počítač. Klikněte na tlačítko: **Start** >  **Napájení** > **Vypnout**.
 **POZNÁMKA:** Používáte-li jiný operační systém, vyhledejte pokyny ohledně jeho vypnutí v příslušné dokumentaci.
3. Odpojte počítač a všechna připojená zařízení od elektrických zásuvek.
4. Odpojte od počítače všechna připojená síťová a periferní zařízení, jako například klávesnici, myš a monitor.
 **VÝSTRAHA:** Při odpojování síťového kabelu nejprve odpojte kabel od počítače a potom jej odpojte od síťového zařízení.
5. Vyjměte z počítače všechny paměťové karty nebo optické disky (pokud je potřeba).

Bezpečnostní pokyny

Dodržováním následujících bezpečnostních zásad zabráníte možnému poškození počítače a zajistíte vlastní bezpečnost. Není-li uvedeno jinak, všechny postupy uvedené v tomto dokumentu předpokládají, že jste si přečetli bezpečnostní informace dodané s počítačem.

-  **VAROVÁNÍ:** Před manipulací uvnitř počítače si přečtěte bezpečnostní informace dodané s počítačem. Další informace o vzorových postupech v oblasti bezpečnosti naleznete na domovské stránce Soulad s předpisy na adrese www.dell.com/regulatory_compliance.
-  **VAROVÁNÍ:** Než otevřete kryt počítače nebo jeho panely, odpojte počítač od všech zdrojů napájení. Poté co dokončíte práci uvnitř počítače, namontujte všechny kryty, panely a šrouby a teprve poté připojte počítač k elektrické zásuvce.
-  **VÝSTRAHA:** Chcete-li předejít poškození počítače, ujistěte se, že je pracovní plocha rovná, suchá a čistá.
-  **VÝSTRAHA:** Chcete-li předejít poškození komponent a karet, držte je pouze za hrany a nedotýkejte se kolíků a kontaktů.
-  **VÝSTRAHA:** Odstraňování problémů a opravy byste měli provádět pouze po autorizaci nebo výzvě tým technické pomoci Dell. Na škody způsobené neoprávněným servisním zásahem se nevztahuje záruka. Více informací najdete v bezpečnostních pokynech dodávaných s produktem nebo na adrese www.dell.com/regulatory_compliance.
-  **VÝSTRAHA:** Dříve, než se dotknete některé části uvnitř počítače, odved'te elektrostatický náboj z vašeho těla tím, že se dotknete kovového předmětu, například některé kovové části na zadní straně počítače. Během manipulace se opakovaně dotýkejte nenatřeného kovového povrchu, abyste odvedli potenciální elektrostatický náboj, který může poškodit vnitřní komponenty.
-  **VÝSTRAHA:** Při odpojování kabelu tahejte za konektor nebo vytahovací poutko, nikoli za samotný kabel. Některé kabely mohou být opatřeny konektory se západkami nebo přitlačnými šrouby, které je třeba před odpojením kabelu uvolnit. Při

odpojování kabelů je držte rovně, aby nedošlo k ohnutí kolíků. Při připojování kabelů se ujistěte, že jsou porty a konektory správně otočeny a vyrovnány.

⚠ VÝSTRAHA: Stiskem vysuňte všechny karty vložené ve čteče paměťových karet.

⚠ VÝSTRAHA: Při manipulaci s lithiem-iontovými bateriemi v noteboocích postupujte opatrně. Vyboulené baterie by se neměly používat. Je třeba je vyměnit a vhodným způsobem zlikvidovat.

ℹ POZNÁMKA: Barva počítače a některých součástí se může lišit od barev uvedených v tomto dokumentu.

Elektrostatický výboj – ochrana ESD

Statická elektřina představuje významné riziko při manipulaci s elektronickými součástmi, zejména pak s citlivými díly, jako jsou rozšiřovací karty, procesory, paměťové moduly DIMM nebo systémové desky. Pouhé velmi malé výboje statické elektřiny dokážou obvody poškodit způsobem, který na první pohled není patrný, ale může způsobovat občasně problémy či zkrácení životnosti produktu. Neustále rostoucí požadavky na nižší spotřebu a vyšší hustotu způsobují, že se ze statické elektřiny stává stále větší problém.

Vzhledem ke zvýšené hustotě polovodičů jsou poslední produkty společnosti Dell náchylnější na poškození statickou elektřinou. Z toho důvodu již některé dříve schválené postupy manipulace s díly nadále nelze uplatňovat.

Poškození statickou elektřinou může způsobovat dva typy poruch – katastrofické a občasně.

- **Katastrofické** – Katastrofické poruchy představují přibližně 20 % poruch způsobených statickou elektřinou. Takové poruchy způsobují okamžité a úplné vyřazení zařízení z provozu. Příkladem katastrofické poruchy je zásah paměťového modulu DIMM statickou elektřinou, jehož důsledkem je příznak „No POST / No Video“ (Žádný test POST / Žádné video) doprovázený zvukovým signálem, jenž značí chybějící nebo nefunkční paměť.
- **Občasně** – Občasně poruchy představují přibližně 80 % poruch způsobených statickou elektřinou. Ve většině případů tyto poruchy nejsou okamžitě rozeznatelné. Paměťový modul DIMM je zasažen statickou elektřinou, ale trasování je pouze oslabeno a navenek nevykazuje známky poškození. Oslabená trasa se může tavit celé týdny či měsíce a během toho může docházet ke zhoršování integrity paměti, občasným chybám atd.

Ještě obtížněji rozpoznatelným a odstranitelným druhem poškození jsou takzvané latentní poruchy.

Poškození statickou elektřinou můžete předejít následujícím způsobem:

- Nasadte si antistatické poutko na zápěstí, které je řádně uzemněno pomocí vodiče. Použití antistatických poutek na zápěstí bez uzemnění pomocí vodiče nadále není povoleno, protože neumožňuje odpovídající ochranu. Dotykem šasi před manipulací s díly nezajistíte odpovídající ochranu součástí, jež jsou vůči statické elektřině obzvláště citlivé.
- Se všemi součástmi, které jsou citlivé na elektrostatické výboje, manipulujte v oblasti, kde nehrozí kontakt se statickou elektřinou. Pokud je to možné, použijte antistatické podlahové podložky a podložky na pracovní stůl.
- Součást citlivou na elektrostatické výboje vyjměte z antistatického obalu až tehdy, když budete připraveni ji nainstalovat v počítači. Před rozbalením antistatického obalu odstraňte ze svého těla statickou elektřinu.
- Součást citlivou na elektrostatické výboje před přepravou umístěte do antistatické nádoby nebo obalu.

Antistatická servisní souprava

Nemonitorovaná servisní souprava je nejčastěji používanou servisní soupravou. Každá servisní souprava sestává ze tří hlavních součástí: antistatické podložky, poutka na zápěstí a propojovacího vodiče.

Součásti antistatické servisní soupravy

Součásti antistatické servisní soupravy jsou následující:

- **Antistatická podložka** – Antistatická podložka je elektricky nevodivá a při servisních zákrocích slouží k odkládání dílů. Před použitím antistatické podložky je třeba si řádně nasadit poutko na zápěstí a propojovacím vodičem je připojit k této rohožce nebo jakémukoli holému plechovému dílu systému, na kterém pracujete. Jakmile budete takto řádně připraveni, náhradní díly lze vyjmout z antistatického obalu a umístit přímo na podložku. Dílům citlivým na statickou elektřinu nic nehrozí, pokud je máte v ruce, na antistatické rohožce, v systému nebo v obalu.
- **Poutko na zápěstí a propojovací vodič** – Poutko na zápěstí lze propojovacím vodičem připojit přímo k holému plechovému dílu hardwaru (pokud antistatická podložka není potřeba) nebo k antistatické podložce, jež chrání hardware, který jste na ni umístili. Fyzickému propojení poutka na zápěstí, propojovacího vodiče, vaší pokožky, antistatické podložky a hardwaru se říká vodivé propojení. Používejte pouze servisní soupravy s poutkem na zápěstí, podložkou a propojovacím vodičem. Nikdy nepoužívejte poutka na zápěstí bez vodiče. Mějte vždy na paměti, že vnitřní vodiče poutka na zápěstí jsou náchylné na běžné opotřebení a musí být

pravidelně kontrolovány příslušnou zkoušečkou, aby nedošlo k nechtěnému poškození hardwaru statickou elektřinou. Poutko na zápěstí a propojovací vodič doporučujeme přezkušovat jednou týdně.

- **Zkoušečka antistatického poutka na zápěstí** – Vodiče uvnitř antistatického poutka se postupem času opotřebovávají. Pokud používáte nemonitorovanou servisní soupravu, poutko na zápěstí doporučujeme přezkušovat před každým servisním zákrokem a nejméně jednou týdně. Nejlépe se k tomu hodí zkoušečka poutek na zápěstí. Pokud vlastní zkoušečku poutek na zápěstí nemáte, zeptejte se, jestli ji nemají ve vaší oblastní pobočce. Chcete-li poutko na zápěstí přezkoušet, připojte je propojovacím vodičem ke zkoušečce a stiskněte příslušné tlačítko. Pokud zkouška dopadne úspěšně, rozsvítí se zelený indikátor LED, pokud nikoli, rozsvítí se červený indikátor LED a ozve se zvuková výstraha.
- **Izolační prvky** – Zařízení citlivá na statickou elektřinu (např. plastové kryty chladičů) je nezbytně nutné udržovat v dostatečné vzdálenosti od vnitřních dílů, které slouží jako izolátory a často jsou velmi nabitě.
- **Pracovní prostředí** – Před použitím antistatické servisní soupravy posuďte situaci na pracovišti u zákazníka. Například při servisu serverů se souprava používá jiným způsobem než při servisu stolních a přenosných počítačů. Servery jsou obvykle umístěny v racku v datovém centru, zatímco stolní a přenosné počítače se obvykle nacházejí na stolech v kancelářích či kancelářských kójičkách. K práci vždy zvolte velkou, otevřenou a rovnou plochu, na které se nic nenachází a kam se antistatická souprava společně s opravovaným systémem snadno vejdou. Na pracovišti by také neměly být žádné izolační prvky, které by mohly způsobit zásah statickou elektřinou. Při manipulaci s jakýmkoli hardwarovými součástmi je nutné veškeré izolátory v pracovní oblasti (jako je polystyren či jiné plasty) vždy umístit do minimální vzdálenosti 30 centimetrů (12 palců) od citlivých dílů.
- **Antistatický obal** – Veškerá zařízení citlivá na statickou elektřinu musí být přepravována a předávána v antistatickém obalu. Doporučuje se použití kovových staticky stíněných obalů. Poškozenou součást je třeba vrátit ve stejném antistatickém obalu, v jakém jste obdrželi náhradní díl. Antistatický obal je nutné přehnout a zalepit lepicí páskou. Také je nutné použít pěnový obalový materiál, který byl součástí balení náhradního dílu. Zařízení citlivá na statickou elektřinu vyjměte z obalu pouze na pracovním povrchu, který chrání před statickou elektřinou. Tato zařízení nikdy neumísťte na antistatický obal, protože antistatické stínění funguje pouze uvnitř tohoto obalu. Součásti vždy držte v ruce nebo umístěte na antistatickou podložku, do systému nebo do antistatického obalu.
- **Přeprava citlivých součástí** – Přepravované součásti (např. náhradní díly nebo díly vrácené společnosti Dell), které jsou citlivé na statickou elektřinu, je bezpodmínečně nutné chránit v antistatických obalech.

Shrnutí ochrany před statickou elektřinou

Doporučuje se, aby všichni technici při servisních zákrocích na produktech Dell vždy používali běžné antistatické poutko na zápěstí s propojovacím uzemňovacím vodičem a antistatickou podložkou. Dále je nezbytně nutné, aby technici při servisu chránili citlivé součásti od všech izolátorů a aby k přepravě těchto součástí používali antistatické obaly.

Přeprava citlivých součástí

Přepravované součásti (např. náhradní díly nebo díly vrácené společnosti Dell), které jsou citlivé na statickou elektřinu, je bezpodmínečně nutné chránit v antistatických obalech.

Po manipulaci uvnitř počítače

O této úloze

 **VÝSTRAHA:** Pokud šrouby uvnitř počítače zůstanou uvolněné nebo volně ležet, můžete počítač vážně poškodit.

Kroky

1. Našroubujte všechny šrouby a ujistěte se, že žádné nezůstaly volně uvnitř počítače.
2. Připojte všechna externí zařízení, periferní zařízení a kabely, které jste odpojili před prací uvnitř počítače.
3. Vraťte zpět všechny karty, disky a ostatní části, které jste odebrali před prací v počítači.
4. Připojte počítač a všechna připojená zařízení do elektrických zásuvek.
5. Zapněte počítač.

Demontáž a instalace součástí

POZNÁMKA: Obrázky v tomto dokumentu se mohou lišit od vašeho počítače v závislosti na sestavě, kterou jste si objednali.

Doporučené nástroje

Postupy uvedené v tomto dokumentu mohou vyžadovat použití následujících nástrojů:

- Křížový šroubovák č. 1 (pro šrouby typu M2,5)
- Křížový šroubovák č. 0 (pro šrouby typu M1,6, M2)
- Plastová jehla







Seznam šroubů

POZNÁMKA: Při demontáži šroubů z určité komponenty se doporučuje poznačit si typ a množství šroubů a uložit je do krabičky na šrouby. Pak bude možné při zpětné montáži komponenty použít správný počet a typ šroubů.











POZNÁMKA: Některé počítače mají magnetické povrchy. Ujistěte se, že při výměně komponenty nezůstávají šrouby přichycené k podobnému povrchu.

POZNÁMKA: Barva šroubu se může lišit v závislosti na objednané konfiguraci.

Tabulka 1. Seznam šroubů

Komponenta	Přípevněna k	Typ šroubu	Množství	Obrázek šroubu
Spodní kryt	Sestava opěrky pro dlaň a klávesnice	M2x4	5	 <p>POZNÁMKA: Barva šroubu se může lišit v závislosti na objednané konfiguraci.</p>
Spodní kryt	Sestava opěrky pro dlaň a klávesnice	M2x8 (jistíci)	2	
Baterie	Sestava opěrky pro dlaň a klávesnice	M2x3	<ul style="list-style-type: none"> • 3članková baterie: 4 • 4članková baterie: 5 	 <p>POZNÁMKA: Barva šroubu se může lišit v závislosti na objednané konfiguraci.</p>
Držák disku SSD (pro slot M.2 č. 2)	Sestava opěrky pro dlaň a klávesnice	M2x3	1	
Disk SSD	Sestava opěrky pro dlaň a klávesnice	M2x3	1	
Ventilátor	Sestava opěrky pro dlaň a klávesnice	M2x2	2	

Tabulka 1. Seznam šroubů (pokračování)

Komponenta	Přípevněna k	Typ šroubu	Množství	Obrázek šroubu
Chladič	Základní deska	M2x5,85 (jistící)	<ul style="list-style-type: none"> Integrovaná GPU: 4 Samostatná GPU: 7 	
Držák bezdrátové karty	Základní deska	M2x3	1	
Dotyková podložka	Sestava opěrky pro dlaň a klávesnice	M2x2	2	
Držák dotykové podložky	Sestava opěrky pro dlaň a klávesnice	M1,6x2	3	
Držák vypínače	Sestava opěrky pro dlaň a klávesnice	M2x2	1	
Vypínač s (volitelnou) čtečkou otisků prstů	Sestava opěrky pro dlaň a klávesnice	M2x2,5	2	
Držák portu napájecího adaptéru	Sestava opěrky pro dlaň a klávesnice	M2x3	1	
Držák portu USB 3.1 typu C	Základní deska	M2x3	2	
Držáky pantu	Sestava opěrky pro dlaň a klávesnice	M2,5x5	4	
Deska I/O	Sestava opěrky pro dlaň a klávesnice	M2x3	1	
Základní deska	Sestava opěrky pro dlaň a klávesnice	M2x3	2	

Hlavní komponenty počítače Inspiron 14 5401

Následující obrázek ukazuje hlavní komponenty počítače Inspiron 14 5401.

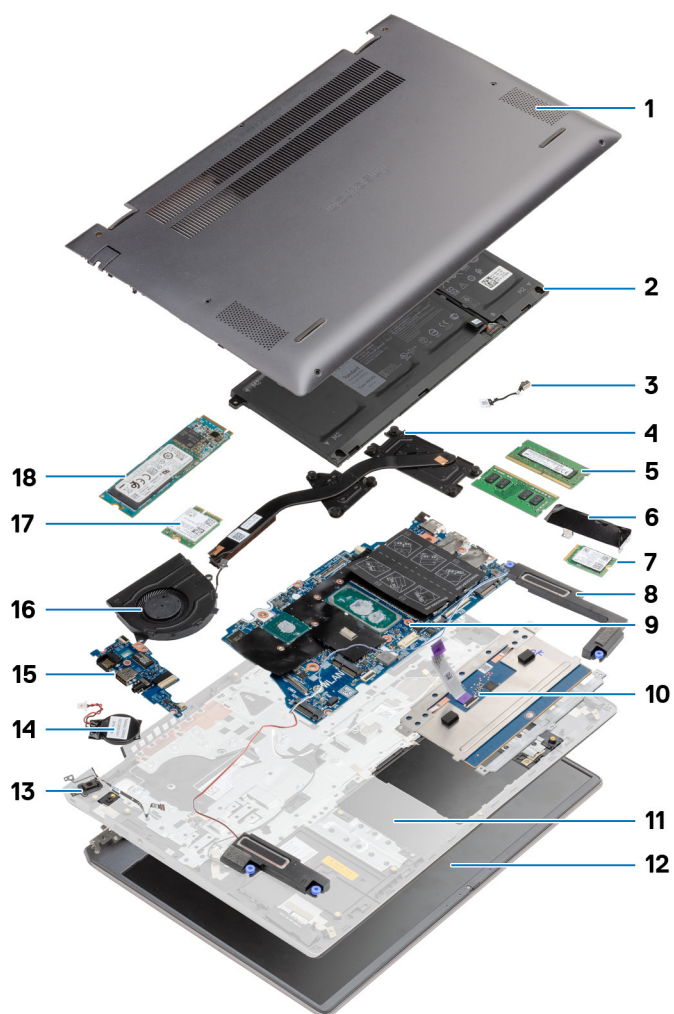

1. Spodní kryt
2. Baterie
3. Port napájecího adaptéru
4. Chladič
5. Paměťový modul
6. Držák disku SSD
7. Disk SSD M.2 2230 ve slotu M.2 č. 2
8. Reproduktory
9. Základní deska
10. Dotyková podložka
11. Sestava opěrky pro dlaň a klávesnice
12. Sestava displeje
13. Vypínač se čtečkou otisků prstů
14. Knoflíková baterie
15. Deska I/O
16. Ventilátor
17. Bezdrátová karta
18. Disk SSD M.2 2280 ve slotu M.2 č. 1

Spodní kryt

Sejmutí spodního krytu

Požadavky

1. Postupujte podle pokynů v části [Před manipulací uvnitř počítače](#).

O této úloze

Následující obrázky znázorňují umístění spodního krytu a ukazují postup demontáže.



2x
M2x8



5x
M2x4



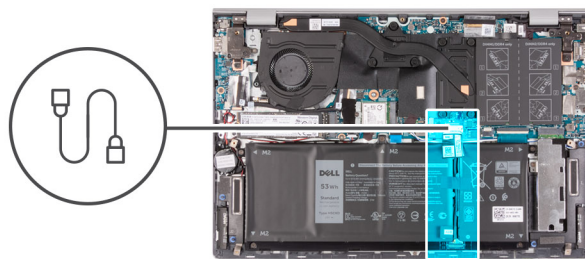
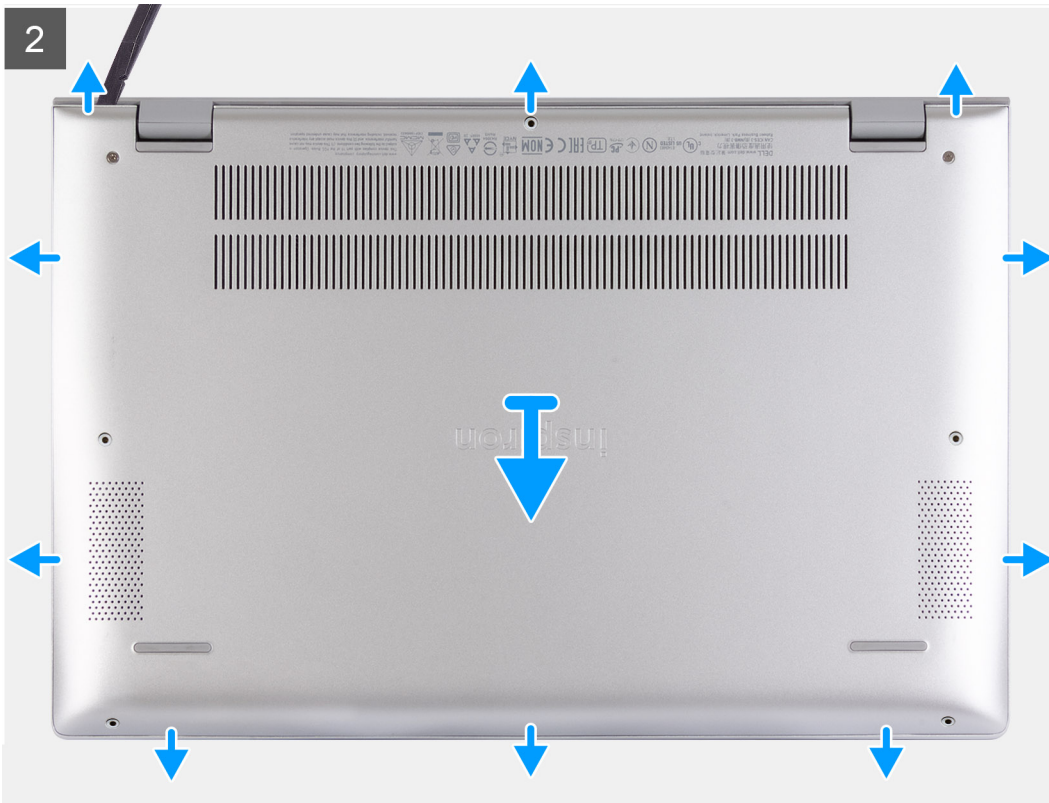



Kroky

1. Vyšroubujte pět šroubů (M2x4), jimiž je spodní kryt připevněn k sestavě opěrky pro dlaň a klávesnice.
2. Vyšroubujte dva jisticí šrouby (M2x8), jimiž je spodní kryt připevněn k sestavě opěrky pro dlaň a klávesnice.
3. Pomocí plastové jehly uvolněte spodní kryt vedle pantů displeje a postupujte dále podél okrajů a otevřete spodní kryt.
4. Odpojte kabel baterie od základní desky.

i **POZNÁMKA:** Kabel baterie odpojte pouze v případě, že hodláte z počítače vyjmout další komponenty.

5. Stisknutím a podržením tlačítka napájení po dobu 5 sekund uzemníte počítač a odstraníte statickou elektřinu.

Nasazení spodního krytu

Požadavky

Jestliže nahrazujete určitou součástku, vyjměte před montáží stávající součástku.

O této úloze

Následující obrázek znázorňuje umístění baterie a ukazuje postup montáže.

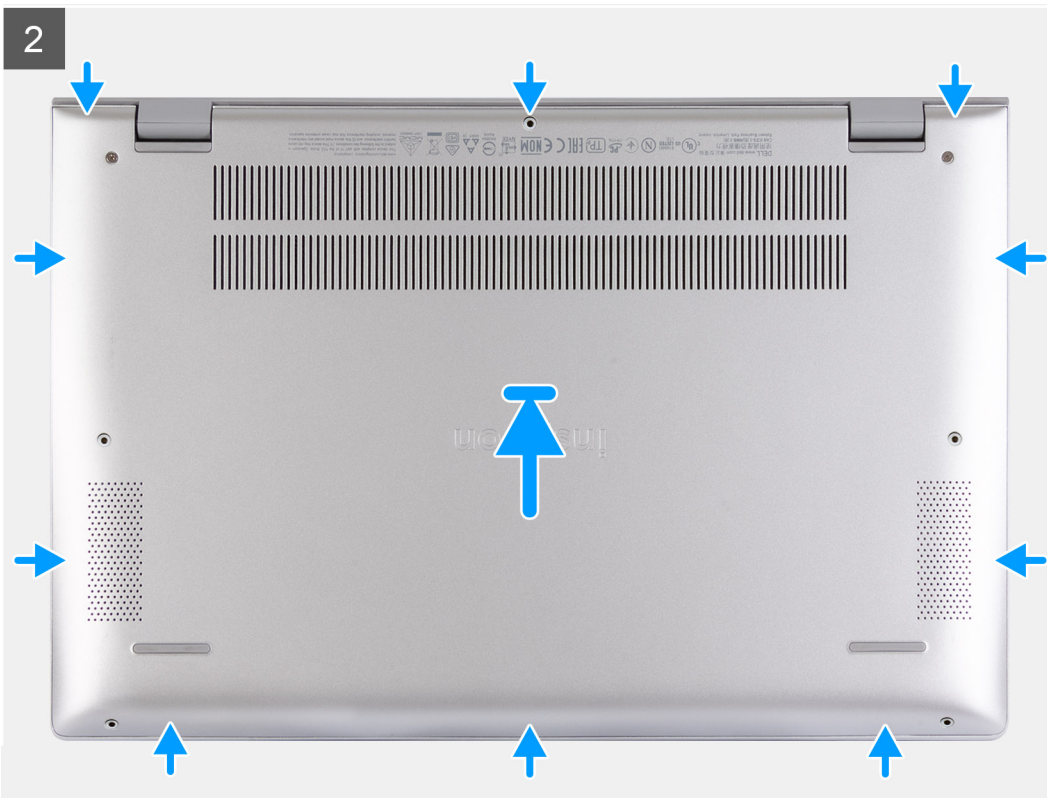
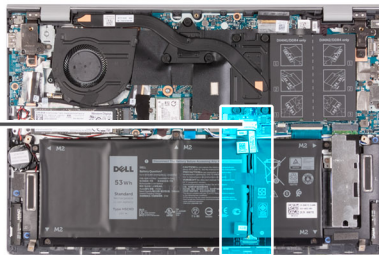
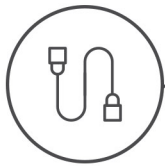



2x
M2x8

5x
M2x4



Kroky

1. Připojte kabel baterie k základní desce (pokud je potřeba).
2. Položte spodní kryt na sestavu opěrky pro dlaň a klávesnice.
3. Zarovnejte otvory pro šrouby na krytu základny s otvory pro šrouby na sestavě opěrky pro dlaň a klávesnice a zatlačte kryt základny na místo.
4. Zašroubujte dva jisticí šrouby (M2x8), jimiž je spodní kryt připevněn k sestavě opěrky pro dlaň a klávesnice.
5. Zašroubujte pět šroubů (M2x4), jimiž je spodní kryt připevněn k sestavě opěrky pro dlaň a klávesnice.

Další kroky

1. Postupujte podle pokynů v části [Po manipulaci uvnitř počítače](#).

Baterie

Bezpečnostní opatření týkající se lithium-iontové baterie

⚠ VÝSTRAHA:

- Při manipulaci s lithium-iontovými bateriemi postupujte opatrně.
- Před vyjmutím baterii zcela vybité. Odpojte od systému napájecí adaptér a nechte počítač běžet pouze na baterii – baterie je plně vybitá, když se počítač po stisknutí vypínače již nezapne.
- Nerozbíjejte, neupouštějte, nedeformujte ani neprobíjejte baterii cizími objekty.
- Nevystavujte baterii vysokým teplotám a nerozebírejte bateriové sady a články.

- Nevývíjejte tlak na povrch baterie.
- Neohýbejte baterii.
- Nepoužívejte k vypáčení nebo vytažení baterie žádné nástroje.
- Během servisu tohoto produktu nesmí dojít ke ztrátě ani nesprávnému umístění žádného šroubu, aby nedošlo k neúmyslnému proražení nebo poškození baterie nebo jiných součástí systému.
- Pokud se baterie zasekne v počítači následkem vyboulení, nepokoušejte se ji uvolnit – propíchnutí, ohnutí nebo rozbíjení lithium-iontové baterie může být nebezpečné. V takovém případě kontaktujte technickou podporu společnosti Dell a vyžádejte si pomoc. Viz www.dell.com/contactdell.
- Vždy objednávejte originální baterie na stránkách www.dell.com nebo od autorizovaných partnerů a prodejců Dell.
- Vyboulené baterie by se neměly používat. Je třeba je vyměnit a vhodným způsobem zlikvidovat. Pokyny k manipulaci a výměně vyboulených lithium-iontových baterií naleznete v části [Manipulace s vyboulenými lithium-iontovými bateriemi](#).

Demontáž 4článkové baterie

Požadavky

1. Postupujte podle pokynů v části [Před manipulací uvnitř počítače](#).
2. Sejměte [spodní kryt](#).

O této úloze

Následující obrázky znázorňují umístění baterie a postup demontáže.

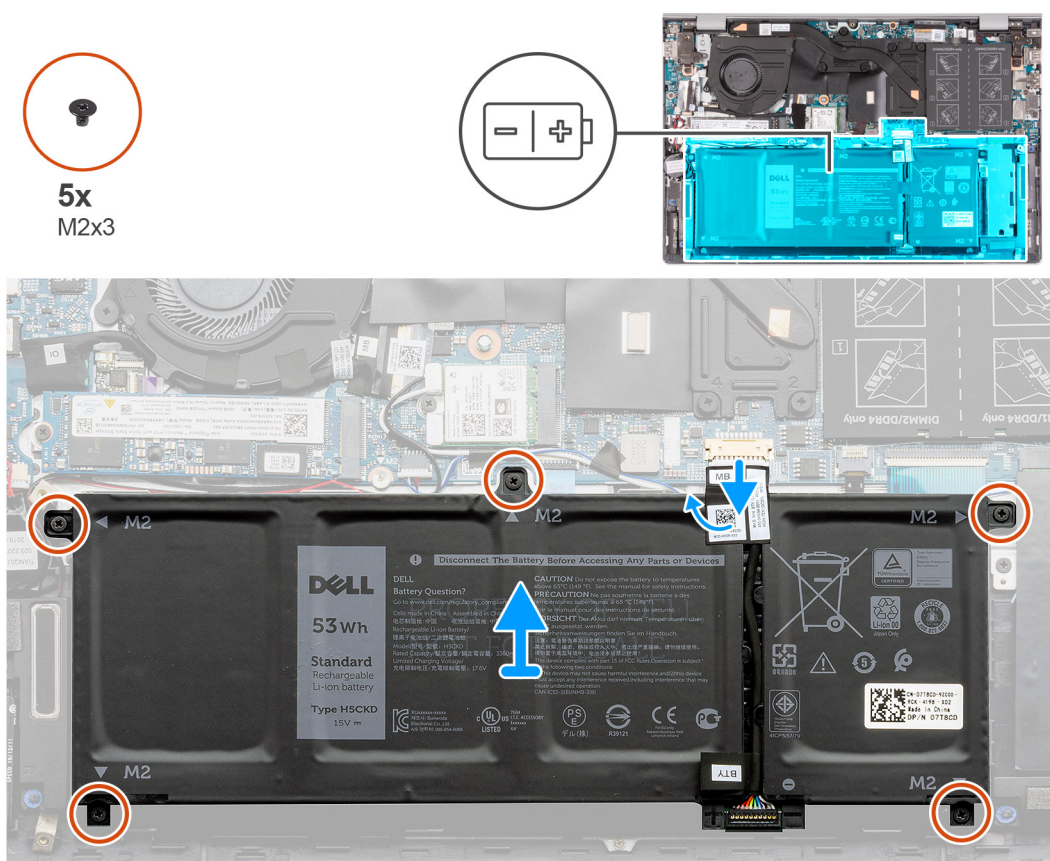

Kroky

1. Odlepte pásku a odpojte kabel baterie (v příslušném případě).
2. Vyšroubujte pět šroubů (M2x3), které upevňují baterii k sestavě opěrky pro dlaň a klávesnice.
3. Vyjměte baterii společně s kabelem ze sestavy opěrky pro dlaň a klávesnice.

Montáž 4člávkové baterie

Požadavky

Jestliže nahrazujete určitou součástku, vyjměte před montáží stávající součástku.

O této úloze

Následující obrázek znázorňuje umístění baterie a ukazuje postup montáže.

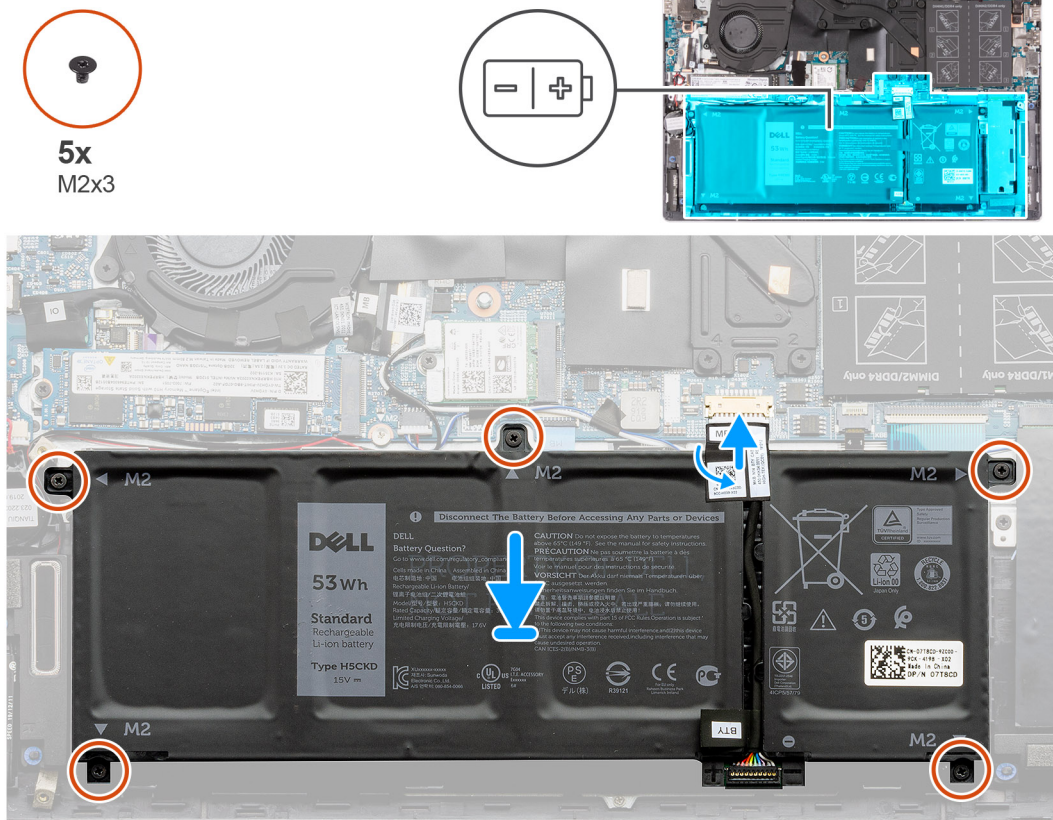

Kroky

1. Položte baterii na sestavu opěrky pro dlaň a klávesnice.
2. Zarovnejte otvory pro šrouby na baterii s otvory pro šrouby na sestavě opěrky pro dlaň a klávesnice.
3. Zašroubujte pět šroubů (M2x3), které upevňují baterii k sestavě opěrky pro dlaň a klávesnice.
4. Připojte kabel baterie k základní desce a přichyťte jej páskou.

Další kroky

1. Nasaďte [spodní kryt](#).
2. Postupujte podle pokynů v části [Po manipulaci uvnitř počítače](#).

Demontáž 3člávkové baterie

Požadavky

1. Postupujte podle pokynů v části [Před manipulací uvnitř počítače](#).
2. Sejměte [spodní kryt](#).

O této úloze

Následující obrázky znázorňují umístění baterie a postup demontáže.



4x
M2x3

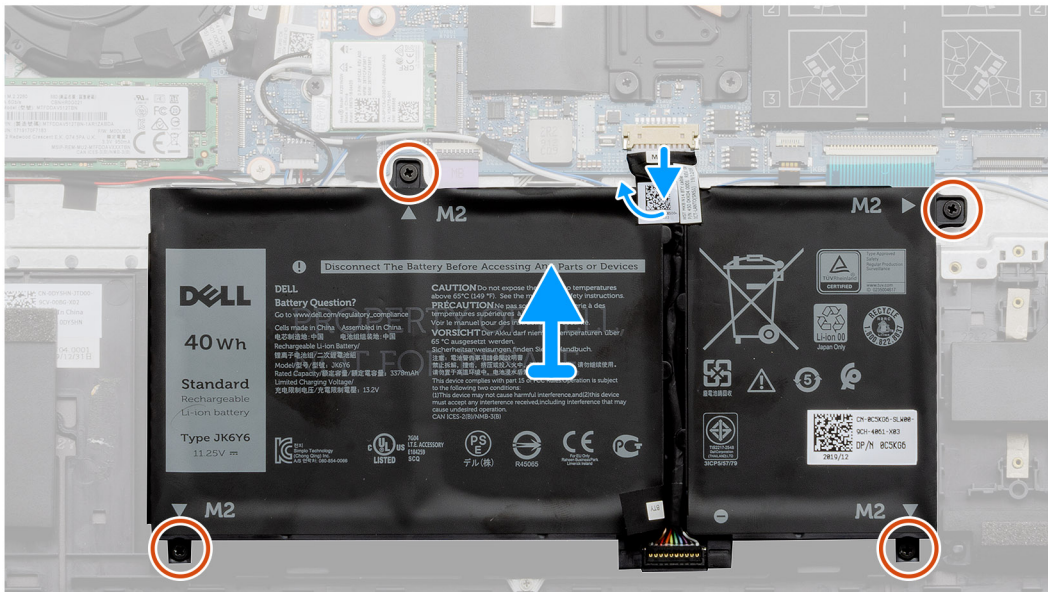
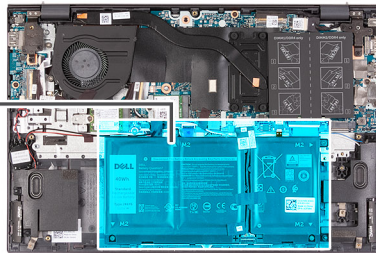
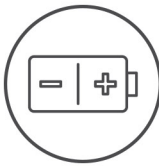

Kroky

1. Odlepte pásku a odpojte kabel baterie (v příslušném případě).
2. Vyšroubujte čtyři šrouby (M2x3), které upevňují baterii k sestavě opěrky pro dlaň a klávesnice.
3. Vyjměte baterii společně s kabelem ze sestavy opěrky pro dlaň a klávesnice.

Montáž 3článkové baterie

Požadavky

Jestliže nahrazujete určitou součástku, vyjměte před montáží stávající součástku.

O této úloze

Následující obrázek znázorňuje umístění baterie a ukazuje postup montáže.



4x
M2x3

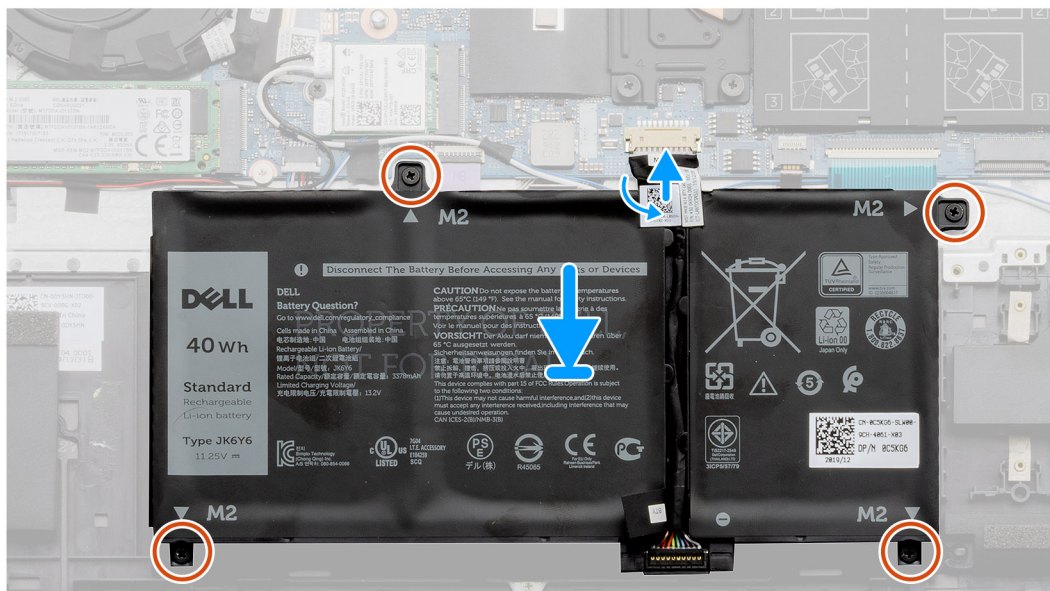
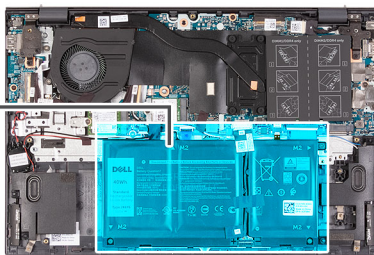
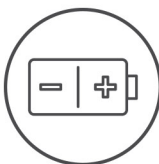

Kroky

1. Položte baterii na sestavu opěrky pro dlaň a klávesnice.
2. Zarovnejte otvory pro šrouby na baterii s otvory pro šrouby na sestavě opěrky pro dlaň a klávesnice.
3. Zašroubujte čtyři šrouby (M2x3), které upevňují baterii k sestavě opěrky pro dlaň a klávesnice.
4. Připojte kabel baterie k základní desce a přichyťte jej páskou.

Další kroky

1. Nasaďte [spodní kryt](#).
2. Postupujte podle pokynů v části [Po manipulaci uvnitř počítače](#).

Paměťový modul

Vyjmutí paměťového modulu

Požadavky

1. Postupujte podle pokynů v části [Před manipulací uvnitř počítače](#).
2. Sejměte [spodní kryt](#).

O této úloze

Následující obrázky znázorňují umístění paměťového modulu a postup demontáže.

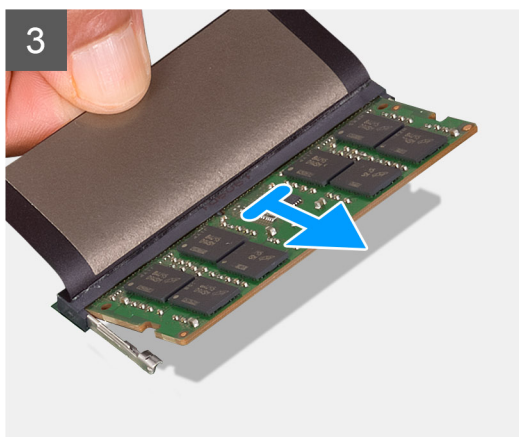
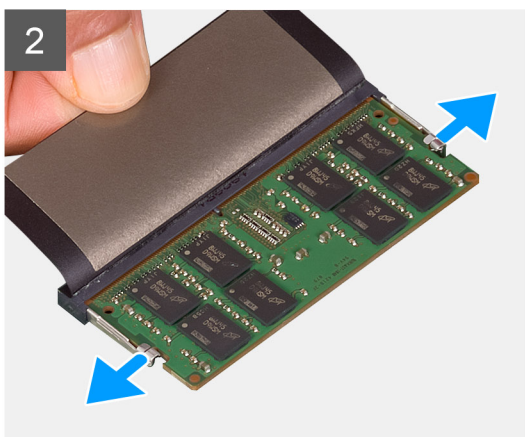
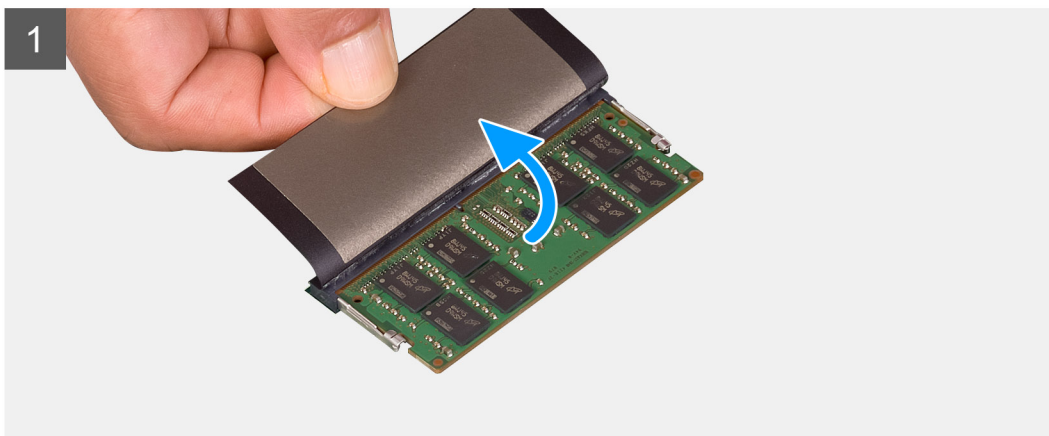
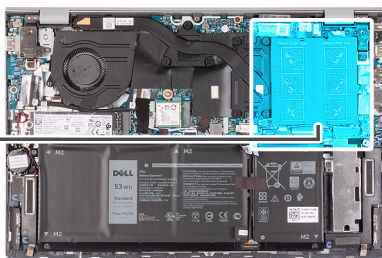
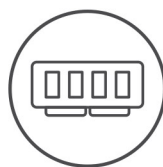

Kroky

1. Zvednutím mylarového pásku získáte přístup k paměťovému modulu.
2. Prsty opatrně roztáhněte zajišťovací spony na každém konci slotu paměťového modulu tak, aby modul lehce vyskočil.
3. Vyměňte paměťový modul ze slotu paměťového modulu.

Vložení paměťového modulu

Požadavky

Jestliže nahrazujete určitou součástku, vyjměte před montáží stávající součástku.

O této úloze

Následující obrázek znázorňuje umístění paměťového modulu a postup montáže.

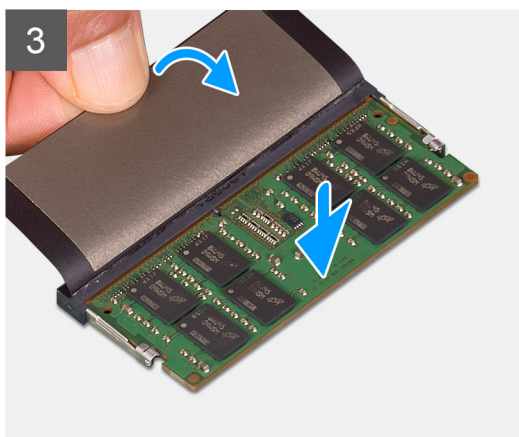
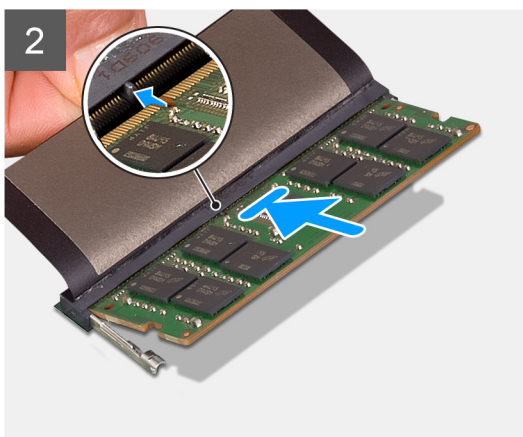
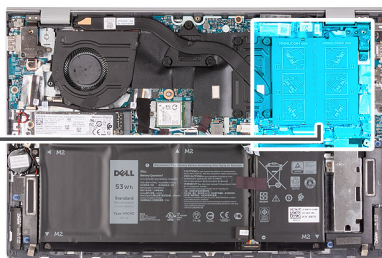
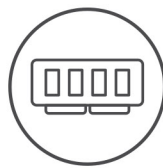

Kroky

1. Slot paměťového modulu najdete pod mylarovou páskou.
2. Zarovnejte zářez na hraně paměťového modulu s výčnělkem na slotu paměťového modulu.
3. Zasuňte paměťový modul pod úhlem pevně do slotu.
4. Zatlačte na paměťový modul směrem dolů, aby zapadl na místo.

 **POZNÁMKA:** Jestliže neuslyšíte kliknutí, modul vyjměte a postup vkládání zopakujte.

Další kroky

1. Nasaďte [spodní kryt](#).
2. Postupujte podle pokynů v části [Po manipulaci uvnitř počítače](#).

Disk SSD – slot M.2 č. 1

Demontáž disku SSD M.2 2230 ze slotu M.2 č. 1

Požadavky

1. Postupujte podle pokynů v části [Před manipulací uvnitř počítače](#).
2. Sejměte [spodní kryt](#).

O této úloze

POZNÁMKA: Tento postup platí pouze pro počítače dodávané s diskem SSD M.2 2230, nainstalovaném do slotu M.2 č. 1.

POZNÁMKA: V závislosti na objednané konfiguraci může váš počítač podporovat ve slotu M.2 č. 1 disk SSD M.2 2230 nebo M.2 2280.

Následující obrázek znázorňuje umístění disku SSD M.2 2230 nainstalovaného ve slotu M.2 č. 1 a postup demontáže.

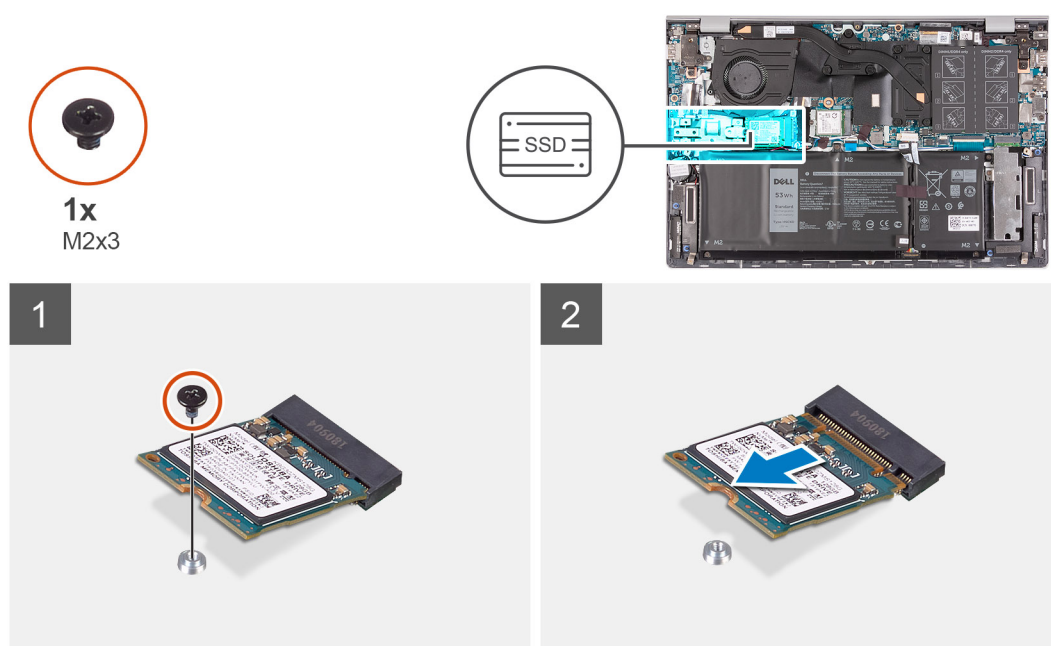

Kroky

1. Vymontujte šroub (M2x3), kterým je disk SSD připevněn k sestavě opěrky pro dlaň a klávesnice.
2. Vysuňte a vyjměte disk SSD ze slotu M.2 č. 1 na základní desce.

Montáž disku SSD M.2 2230 do slotu M.2 č. 1

Požadavky

Jestliže nahrazujete určitou součástku, vyjměte před montáží stávající součástku.

O této úloze

POZNÁMKA: Tento postup platí pouze pro počítače dodávané s diskem SSD M.2 2230, nainstalovaném do slotu M.2 č. 1.

POZNÁMKA: V závislosti na objednané konfiguraci může váš počítač podporovat ve slotu M.2 č. 1 disk SSD M.2 2230 nebo M.2 2280.

POZNÁMKA: Nainstalujte montážní držák disku SSD, není-li nainstalovaný.

POZNÁMKA: Jestliže je v objednané konfiguraci pouze jeden disk SSD, můžete do dalšího slotu M.2 nainstalovat jiný disk SSD. Nicméně k instalaci dalšího disku SSD může být potřeba držák disku SSD (prodává se samostatně; kontaktujte podporu společnosti Dell).

Následující obrázek znázorňuje umístění disku SSD M.2 2230 nainstalovaného ve slotu M.2 č. 1 a postup montáže.

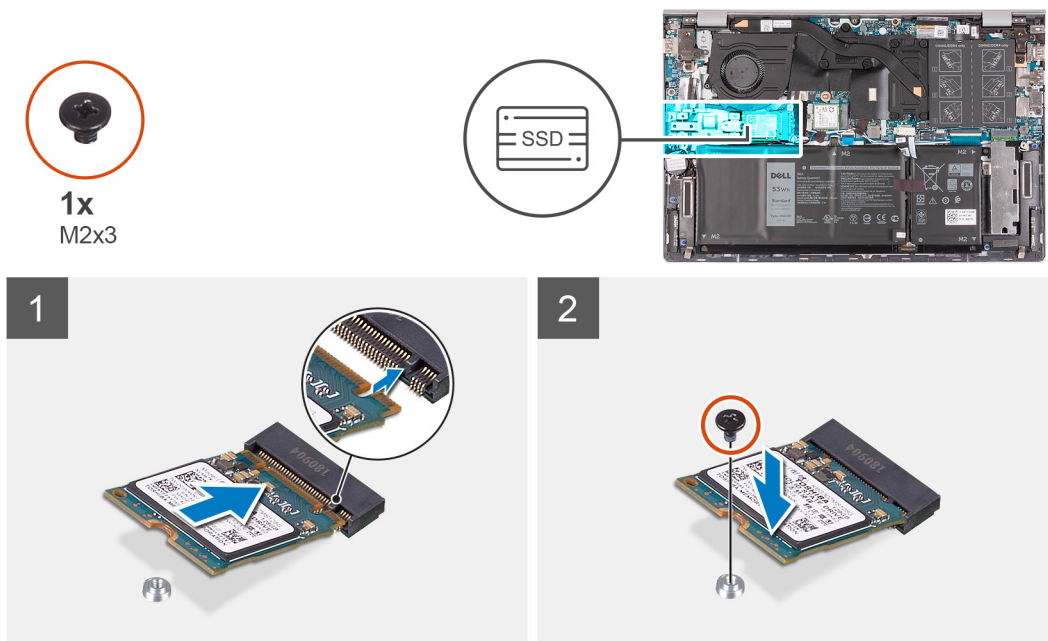

Kroky

1. Zarovnejte drážky na disku SSD se slotem M.2 č. 1 na základní desce.
2. Vložte disk SSD do slotu M.2 č. 1 na základní desce.
3. Namontujte šroub (M2x3), kterým je disk SSD připevněn k sestavě opěrky rukou a klávesnice.

Další kroky

1. Nasaďte [spodní kryt](#).
2. Postupujte podle pokynů v části [Po manipulaci uvnitř počítače](#).

Demontáž disku SSD M.2 2280 / úložiště Intel Optane ze slotu M.2 č. 1

Požadavky

1. Postupujte podle pokynů v části [Před manipulací uvnitř počítače](#).
2. Sejměte [spodní kryt](#).

O této úloze

POZNÁMKA: Tento postup platí pouze pro počítače dodávané s diskem SSD M.2 2280, nainstalovaném do slotu M.2 č. 1.

POZNÁMKA: V závislosti na objednané konfiguraci může váš počítač podporovat ve slotu M.2 č. 1 disk SSD M.2 2230 nebo M.2 2280.

Následující obrázek znázorňuje umístění disku SSD M.2 2280 / úložiště Intel Optane nainstalovaného ve slotu M.2 č. 1 a postup demontáže.



1x
M2x3

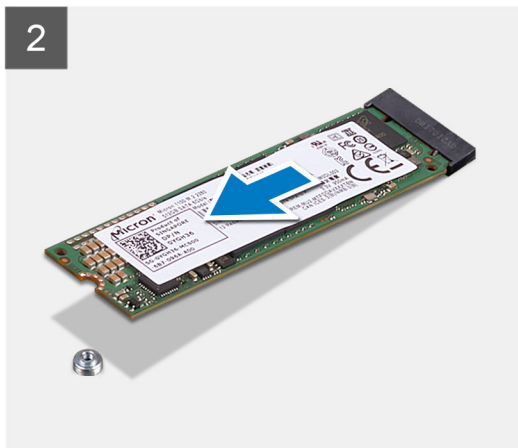
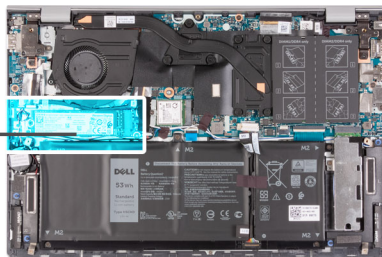

Kroky

1. Vyšroubujte šroub (M2x3), kterým je disk SSD / úložiště Intel Optane připevněn/o k sestavě opěrky pro dlaň a klávesnice.
2. Vysuňte a vyjměte disk SSD / úložiště Intel Optane ze slotu M.2 č. 1 na základní desce.

Montáž disku SSD M.2 2280 / úložiště Intel Optane do slotu M.2 č. 1

Požadavky

Jestliže nahrazujete určitou součástku, vyjměte před montáží stávající součástku.

O této úloze

- POZNÁMKA:** Tento postup platí pouze pro počítače dodávané s diskem SSD M.2 2280, nainstalovaném do slotu M.2 č. 1.
- POZNÁMKA:** V závislosti na objednané konfiguraci může váš počítač podporovat ve slotu M.2 č. 1 disk SSD M.2 2230 nebo M.2 2280.
- POZNÁMKA:** Nainstalujte montážní držák disku SSD, není-li nainstalovaný.

Následující obrázek znázorňuje umístění disku SSD M.2 2280 / úložiště Intel Optane nainstalovaného ve slotu M.2 č. 1 a postup montáže.



1x
M2x3

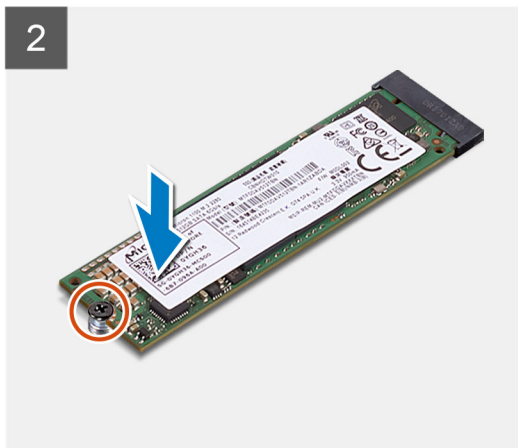
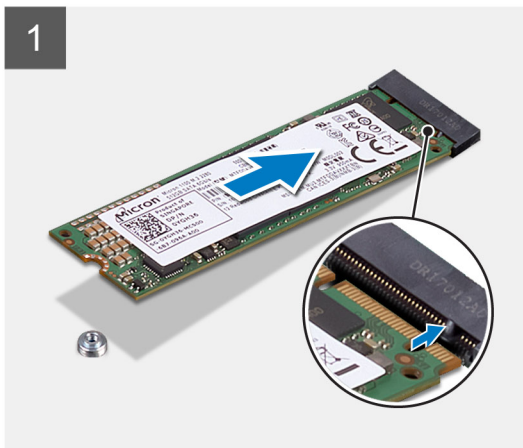
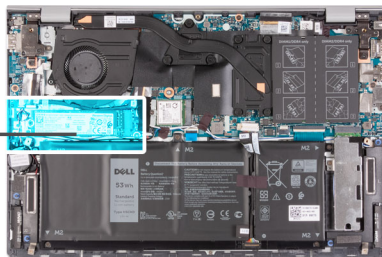

Kroky

1. Zarovnejte drážky na disku SSD / úložišti Intel Optane se slotem M.2 č. 1 na základní desce.
2. Zasuňte disk SSD / úložiště Intel Optane do slotu M.2 č. 1 na základní desce.
3. Zašroubujte šroub (M2x3), kterým je disk SSD / úložiště Intel Optane připevněn/o k sestavě opěrky pro dlaň a klávesnice.

Další kroky

1. Nasaďte [spodní kryt](#).
2. Postupujte podle pokynů v části [Po manipulaci uvnitř počítače](#).

Montáž držáku disku SSD

Požadavky

1. Postupujte podle pokynů v části [Před manipulací uvnitř počítače](#).
2. Sejměte [spodní kryt](#).
3. Vyjměte [disk SSD ze slotu M.2 č. 1](#).

O této úloze

- i** **POZNÁMKA:** Jestliže je v objednané konfiguraci pouze jeden disk SSD, můžete do dalšího slotu M.2 nainstalovat jiný disk SSD. Nicméně k instalaci dalšího disku SSD může být potřeba držák disku SSD (prodává se samostatně; kontaktujte podporu společnosti Dell).

Následující obrázek znázorňuje postup instalace.

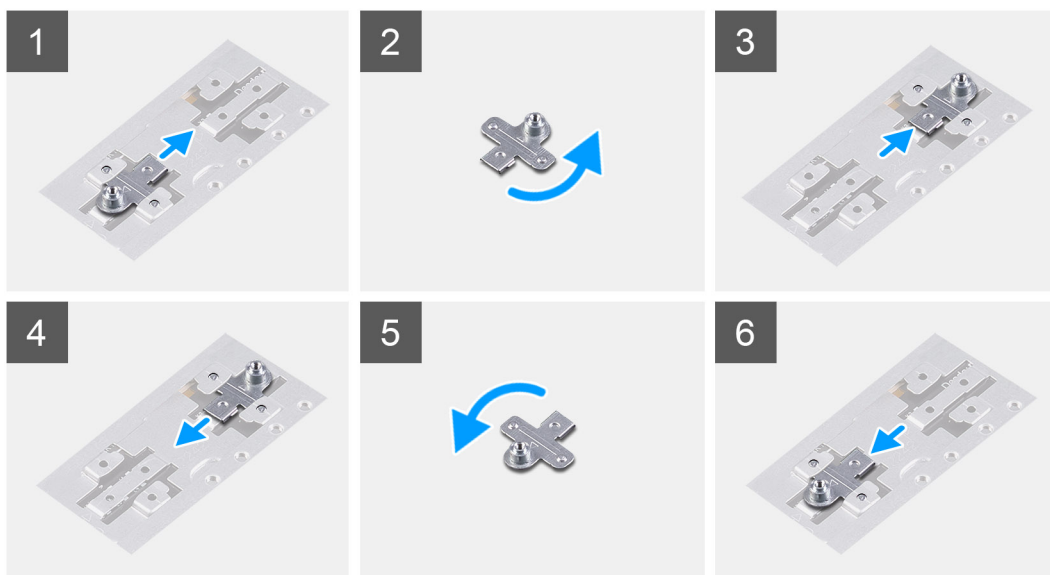

Kroky

1. Vysuňte a vyjměte držák disku SSD ze slotu podpůrného držáku.
2. V závislosti na typu disku SSD (M.2 2230 / M.2 2280) zarovnejte a vložte držák disku SSD do slotu na držák.
3. Namontujte disk SSD.

Disk SSD – slot M.2 č. 2

Demontáž disku SSD M.2 2230 ze slotu M.2 č. 2

Požadavky

- POZNÁMKA:** Jestliže jste objednali konfiguraci s 3čláčkovou (40Wh) baterií, počítač nebude mít ve slotu M.2 č. 2 nainstalován disk SSD / úložiště Intel Optane.
- POZNÁMKA:** Jestliže jste objednali konfiguraci se 4čláčkovou (53Wh) baterií, počítač může mít ve slotu M.2 č. 2 nainstalovaný disk SSD M.2 2230, SSD M.2 2280 nebo úložiště Intel Optane.
- POZNÁMKA:** Tento postup platí pouze pro počítače dodávané s diskem SSD M.2 2230, nainstalovaném do slotu M.2 č. 2.

1. Postupujte podle pokynů v části [Před manipulací uvnitř počítače](#).
2. Sejměte [spodní kryt](#).

O této úloze

Následující obrázek znázorňuje umístění disku SSD M.2 2230 nainstalovaného ve slotu M.2 č. 2 a postup demontáže.



2x
M2x3

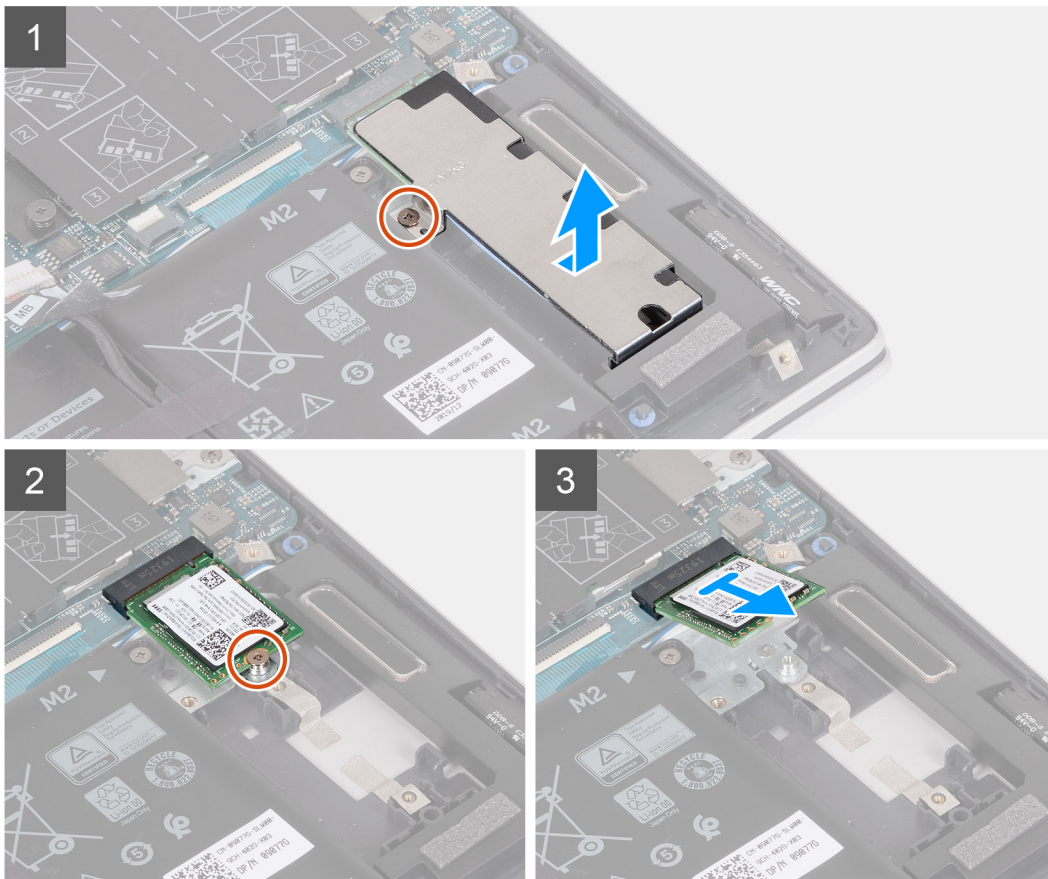
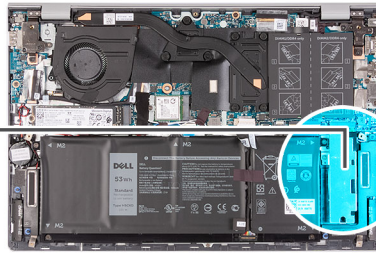

Kroky

1. Vymontujte šroub (M2x3), kterým je držák disku SSD připevněn k sestavě opěrky pro dlaň a klávesnice.
2. Vysuňte a sejměte držák disku SSD z disku SSD.
3. Vymontujte šroub (M2x3), kterým je disk SSD připevněn k sestavě opěrky pro dlaň a klávesnice.
4. Vysuňte a vyjměte disk SSD ze slotu M.2 č. 2 na základní desce.

Montáž disku SSD M.2 2230 do slotu M.2 č. 2

Požadavky

Jestliže nahrazujete určitou součástku, vyjměte před montáží stávající součástku.

O této úloze

i POZNÁMKA: Jestliže jste objednali konfiguraci s 3člávkovou (40Wh) baterií, počítač nebude ve slotu M.2 č. 2 podporovat disk SSD / úložiště Intel Optane.

i POZNÁMKA: Jestliže jste objednali konfiguraci se 4člávkovou (53Wh) baterií, počítač může ve slotu M.2 č. 2 podporovat disk SSD M.2 2230, SSD M.2 2280 nebo úložiště Intel Optane.

POZNÁMKA: Před montáží disku SSD M.2 2230 ověřte, že je montážní držák ve správné poloze. Další informace naleznete v části [montáž montážního držáku disku SSD](#).

Následující obrázek znázorňuje umístění disku SSD M.2 2230 nainstalovaného ve slotu M.2 č. 2 a postup montáže.

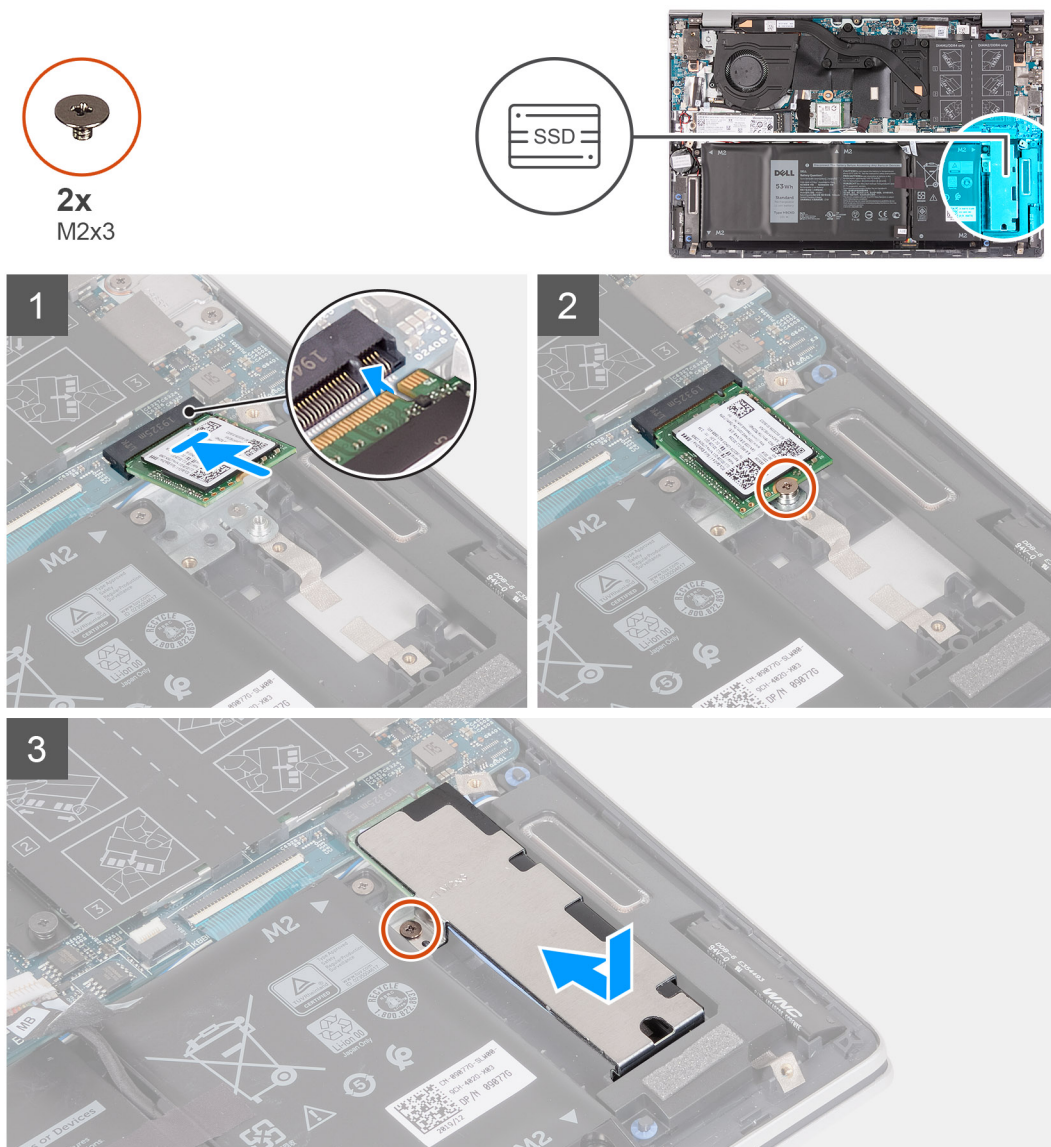

Kroky

1. Zarovnejte drážky na disku SSD se slotem M.2 č. 2 na základní desce.
2. Vložte disk SSD do slotu M.2 č. 2 na základní desce.
3. Namontujte šroub (M2x3), kterým je disk SSD připevněn k sestavě opěrky rukou a klávesnice.
4. Položte držák disku SSD na disk SSD.
5. Otvory pro šrouby na držáku disku SSD zarovnejte s otvory pro šrouby na základní desce a sestavě opěrky pro dlaň a klávesnice.
6. Zašroubujte šroub (M2x3), kterým je držák disku SSD připevněn k sestavě opěrky pro dlaň a klávesnice.

Další kroky

1. Nasaďte [spodní kryt](#).
2. Postupujte podle pokynů v části [Po manipulaci uvnitř počítače](#).

Demontáž disku SSD M.2 2280 / úložiště Intel Optane ze slotu M.2 č. 2

Požadavky

1. Postupujte podle pokynů v části [Před manipulací uvnitř počítače](#).
2. Sejměte [spodní kryt](#).

O této úloze

- POZNÁMKA:** Jestliže jste objednali konfiguraci s 3člávkovou (40Wh) baterií, počítač nebude mít ve slotu M.2 č. 2 nainstalován disk SSD / úložiště Intel Optane.
- POZNÁMKA:** Jestliže jste objednali konfiguraci se 4člávkovou (53Wh) baterií, počítač může mít ve slotu M.2 č. 2 nainstalovaný disk SSD M.2 2230, SSD M.2 2280 nebo úložiště Intel Optane.
- POZNÁMKA:** Tento postup platí pouze pro počítače dodávané s diskem SSD M.2 2280 / úložištěm Intel Optane, nainstalovaným do slotu M.2 č. 2.

Následující obrázek znázorňuje umístění disku SSD M.2 2280 / úložiště Intel Optane nainstalovaného ve slotu M.2 č. 2 a demontáž.



2x
M2x3

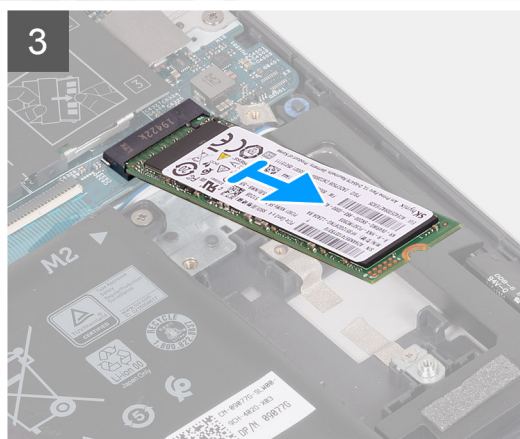
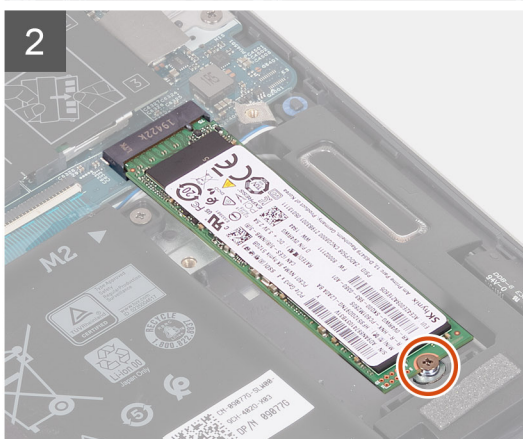
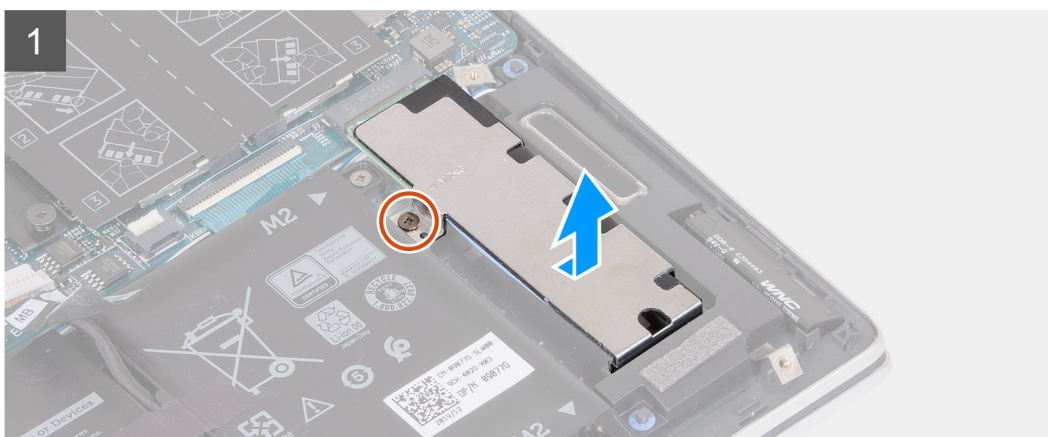
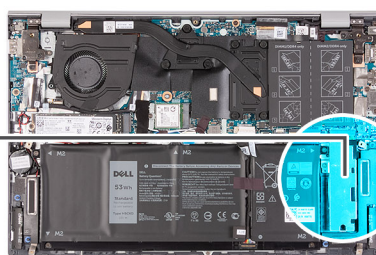

Kroky

1. Vymontujte šroub (M2x3), kterým je držák disku SSD připevněn k sestavě opěrky pro dlaň a klávesnice.
2. Vysuňte a sejměte držák disku SSD z disku SSD / úložiště Intel Optane.
3. Vyšroubujte šroub (M2x3), kterým je disk SSD / úložiště Intel Optane připevněn/o k sestavě opěrky pro dlaň a klávesnice.
4. Vysuňte a vyjměte disk SSD / úložiště Intel Optane ze slotu M.2 č. 2 na základní desce.

Montáž disku SSD M.2 2280 / úložiště Intel Optane do slotu M.2 č. 2

Požadavky

Jestliže nahrazujete určitou součástku, vyjměte před montáží stávající součástku.

O této úloze

- POZNÁMKA:** Jestliže jste objednali konfiguraci s 3čláňkovou (40Wh) baterií, počítač nebude ve slotu M.2 č. 2 podporovat disk SSD / úložiště Intel Optane.
- POZNÁMKA:** Jestliže jste objednali konfiguraci se 4čláňkovou (53Wh) baterií, počítač může ve slotu M.2 č. 2 podporovat disk SSD M.2 2230, SSD 2280 nebo úložiště Intel Optane.
- POZNÁMKA:** Před montáží disku SSD M.2 2280 / úložiště Intel Optane ověřte, že je montážní držák ve správné poloze. Další informace naleznete v části [montáž montážního držáku disku SSD](#).

Následující obrázek znázorňuje umístění disku SSD M.2 2280 / úložiště Intel Optane nainstalovaného ve slotu M.2 č. 2 a postup montáže.



2x
M2x3

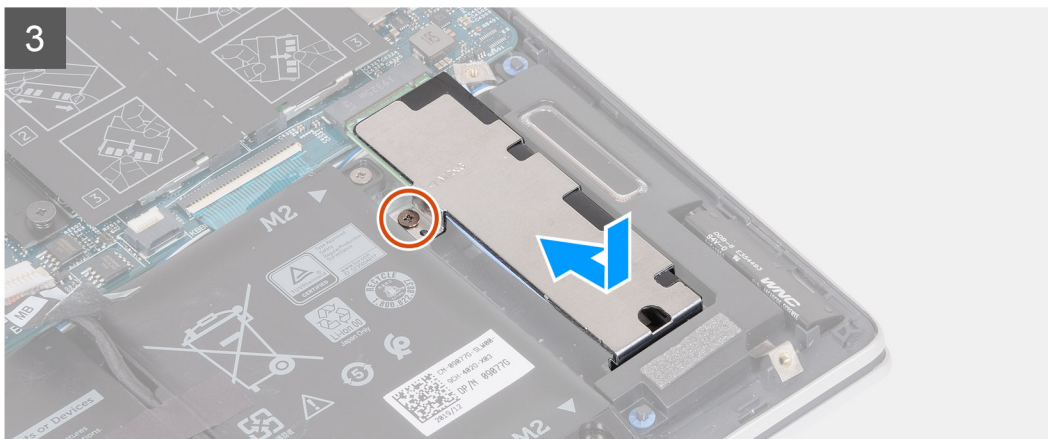
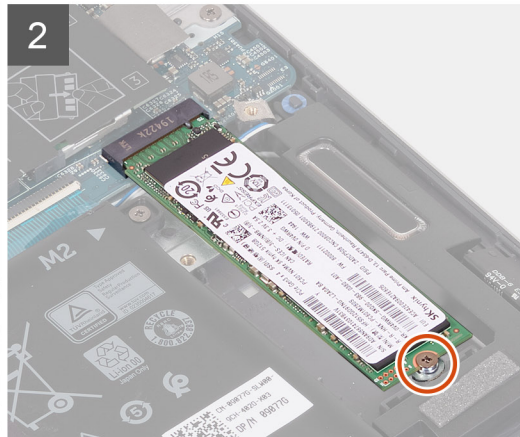
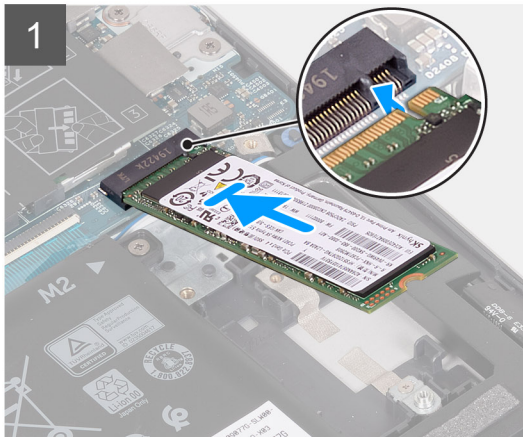
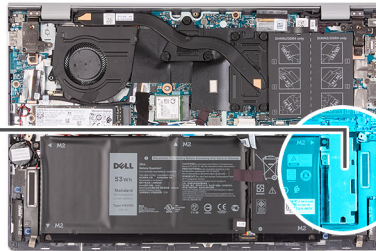

Kroky

1. Zarovnejte drážky na disku SSD / úložišti Intel Optane se slotem M.2 č. 2 na základní desce.
2. Zasuňte disk SSD / úložíště Intel Optane do slotu M.2 č. 2 na základní desce.
3. Zašroubujte šroub (M2x3), kterým je disk SSD / úložíště Intel Optane připevněn/o k sestavě opěrky pro dlaň a klávesnice.
4. Položte držák disku SSD na disk SSD.
5. Otvory pro šrouby na držáku disku SSD zarovnejte s otvory pro šrouby na základní desce a sestavě opěrky pro dlaň a klávesnice.
6. Zašroubujte šroub (M2x3), kterým je držák disku SSD připevněn k sestavě opěrky pro dlaň a klávesnice.

Další kroky

1. Nasaďte [spodní kryt](#).
2. Postupujte podle pokynů v části [Po manipulaci uvnitř počítače](#).

Montáž držáku disku SSD

Požadavky

1. Postupujte podle pokynů v části [Před manipulací uvnitř počítače](#).
2. Sejměte [spodní kryt](#).
3. Vyměňte [disk SSD ze slotu M.2 č. 2](#).

O této úloze

- i POZNÁMKA:** Jestliže je v objednané konfiguraci pouze jeden disk SSD, můžete do dalšího slotu M.2 nainstalovat jiný disk SSD. Nicméně k instalaci dalšího disku SSD může být potřeba držák disku SSD (prodává se samostatně; kontaktujte podporu společnosti Dell).

Následující obrázek znázorňuje postup instalace.



1x
M1,6x2,5

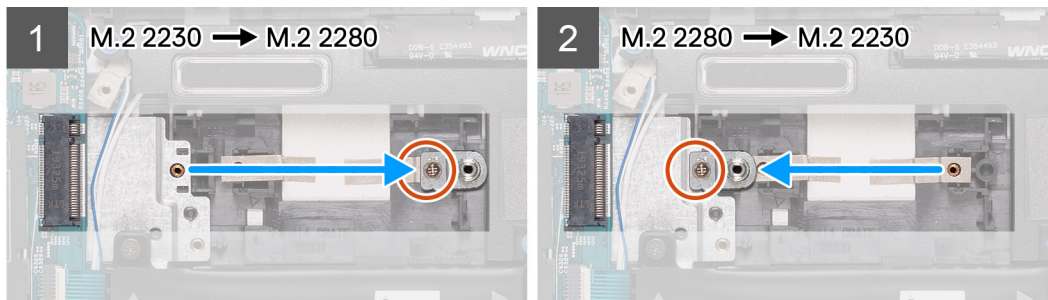

Kroky

1. Vymontujte šroub (M1,6x2,5), kterým je držák disku SSD připevněn k sestavě opěrky pro dlaň a klávesnice.
2. Vyjměte držák disku SSD ze slotu podpůrného držáku.
3. V závislosti na typu disku SSD (M.2 2230 / M.2 2280) zarovnejte a vložte držák disku SSD do slotu na držák.
4. Zašroubujte šroub (M1,6x2,5), kterým je držák disku SSD připevněn k sestavě opěrky pro dlaň a klávesnice.
5. Namontujte disk SSD.

Karta WLAN

Vyjmutí karty WLAN

Požadavky

1. Postupujte podle pokynů v části [Před manipulací uvnitř počítače](#).
2. Sejměte [spodní kryt](#).

O této úloze

Následující obrázky znázorňují umístění karty WLAN a demontáž.



1x
M2x3

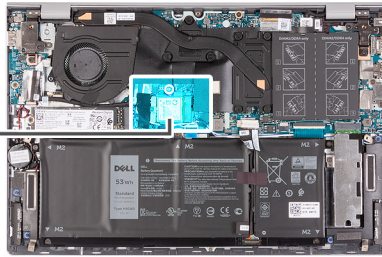

Kroky

1. Vyšroubujte šroub (M2x3), kterým je karta WLAN připevněna k základní desce.
2. Demontujte držák upevňující kartu WLAN k základní desce.
3. Odpojte kabely antény od karty WLAN.
4. Vysuňte a demontujte kartu WLAN ze slotu.

Montáž karty WLAN

Požadavky

Jestliže nahrazujete určitou součástku, vyjměte před montáží stávající součástku.

O této úloze

Následující obrázek znázorňuje umístění karty WLAN a postup montáže.



1x
M2x3

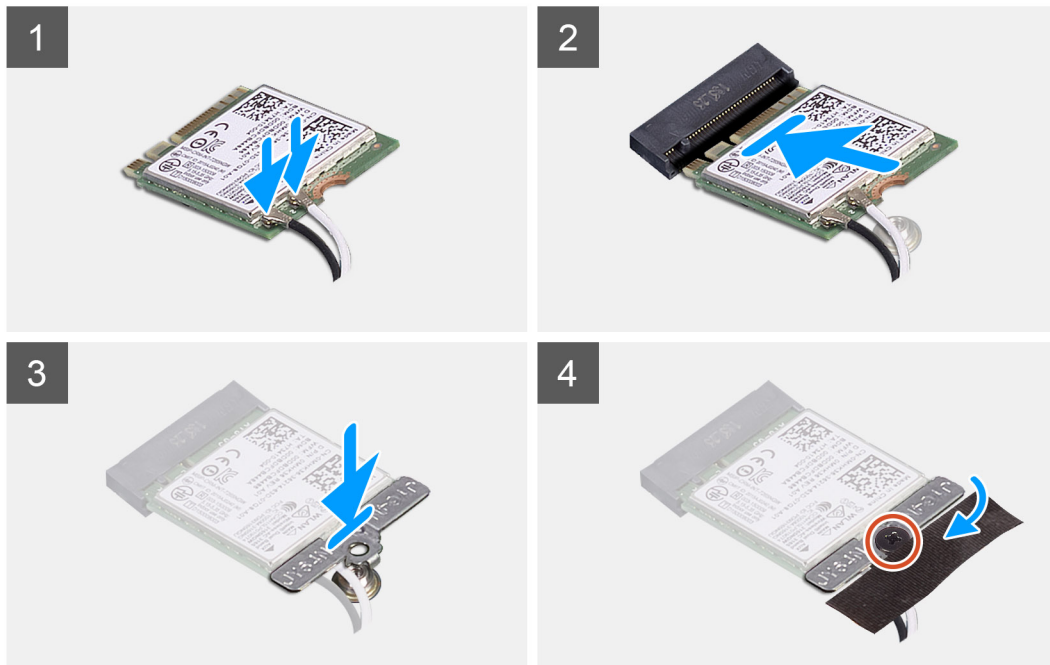
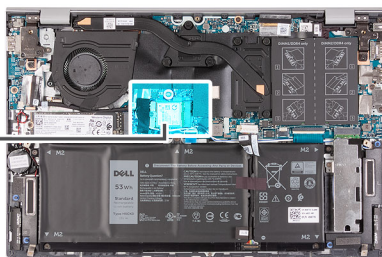

Kroky

1. Připojte kabely antény ke kartě WLAN.

Následující tabulka uvádí barevné schéma anténních kabelů pro bezdrátové karty podporované tímto počítačem.

Tabulka 2. Barevné schéma anténních kabelů

Konektory na bezdrátové kartě	Barva anténního kabelu	Síťotiskové značky	
Hlavní	Bílá	HLAVNÍ	△ (bílý trojúhelník)
Pomocná	Černá	AUX	▲ (černý trojúhelník)

2. Zarovnejte zářez na kartě WLAN s výčnělkem na slotu pro kartu WLAN a zasuňte kartu zešikma do slotu.
3. Položte držák karty WLAN na kartu WLAN.
4. Zarovnejte otvor pro šroub na držáku karty WLAN s otvorem pro šroub na základní desce.
5. Zašroubujte šroub (M2x3), kterým je karta WLAN připevněna k základní desce.

Další kroky

1. Nasaďte [spodní kryt](#).
2. Postupujte podle pokynů v části [Po manipulaci uvnitř počítače](#).

Ventilátor

Demontáž ventilátoru

Požadavky

1. Postupujte podle pokynů v části [Před manipulací uvnitř počítače](#).
2. Sejměte [spodní kryt](#).

O této úloze

Následující obrázky znázorňují umístění systémového ventilátoru a postup demontáže.

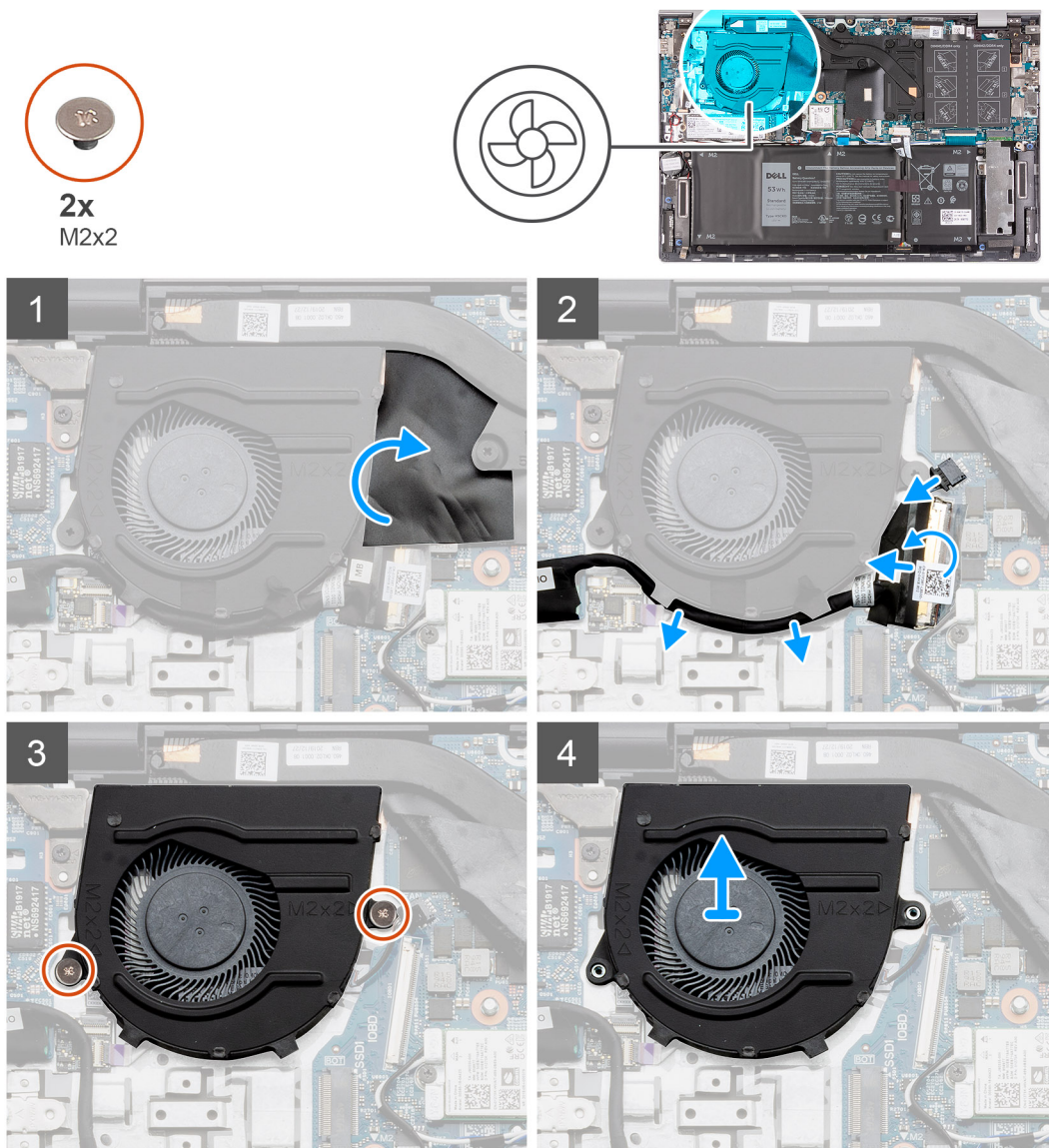

Kroky

1. Odloupněte a zvedněte mylarovou pásku, kterou je zakryt kabel ventilátoru.
2. Odloupněte pásku a odpojte kabel desky I/O od základní desky.
3. Odpojte kabel ventilátoru od základní desky.
4. Vyšroubujte dva šrouby (M2x2), které upevňují ventilátor k sestavě opěrky pro dlaň a klávesnice.
5. Zvedněte ventilátor ze sestavy opěrky pro dlaň a klávesnice.

Montáž ventilátoru

Požadavky

Jestliže nahrazujete určitou součástku, vyjměte před montáží stávající součástku.

O této úloze

Následující obrázek znázorňuje umístění systémového ventilátoru a postup montáže.



2x
M2x2

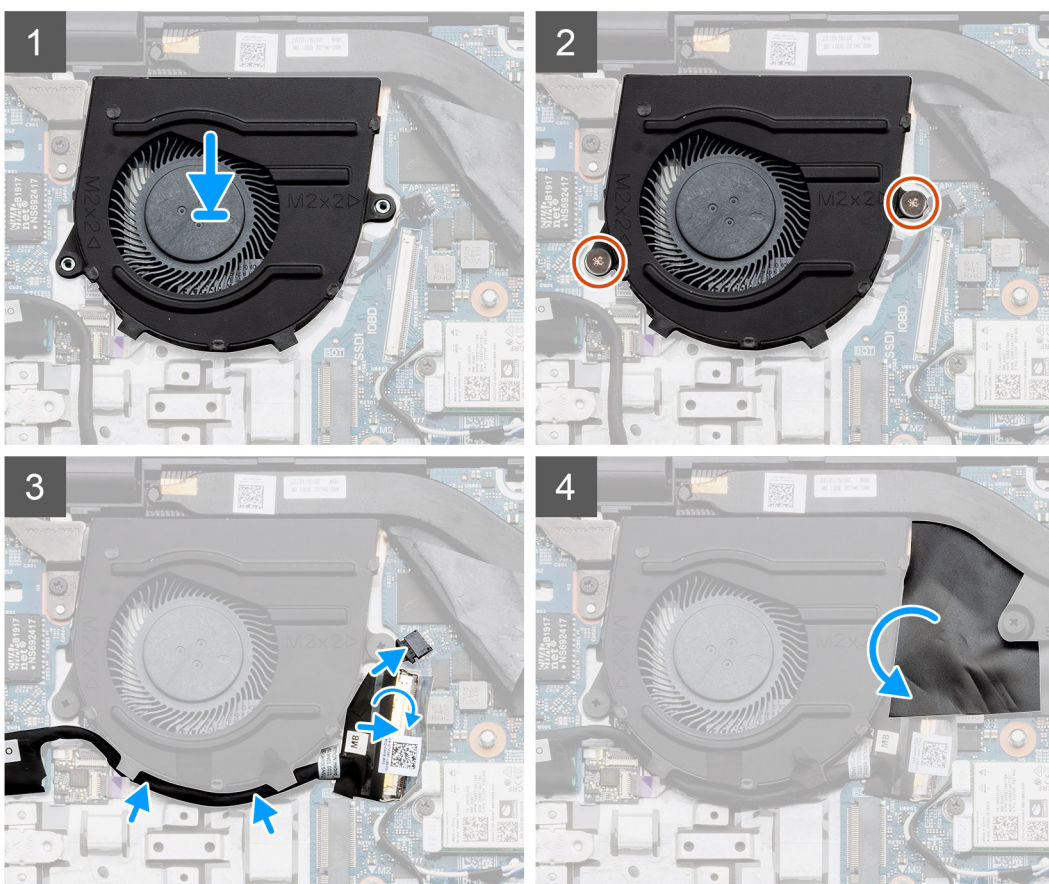
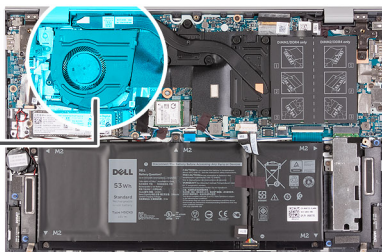
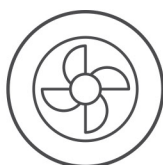

Kroky

1. Ventilátor zarovnejte a vhodně umístěte na sestavu opěrky pro dlaň a klávesnice.
2. Zašroubujte dva šrouby (M2x2), které upevňují ventilátor k sestavě opěrky pro dlaň a klávesnice.
3. Proved'te kabel desky I/O vodičky na ventilátoru.
4. Připojte kabel ventilátoru k základní desce.
5. Připojte kabel desky I/O k základní desce a zavřete západku.
6. Nalepte pásku, kterou je kabel desky I/O připevněn k základní desce.
7. Nalepte mylarovou pásku, kterou je zakryt kabel ventilátoru.

Další kroky

1. Nasaďte [spodní kryt](#).
2. Postupujte podle pokynů v části [Po manipulaci uvnitř počítače](#).

Knoflíková baterie

Vyjmutí knoflíkové baterie

Požadavky

POZNÁMKA: Vyjmutím knoflíkové baterie dojde k obnovení nastavení systému BIOS na výchozí hodnoty. Doporučujeme, abyste si před vyjmutím knoflíkové baterie poznačili nastavení systému BIOS.

1. Postupujte podle pokynů v části [Před manipulací uvnitř počítače](#).
2. Sejměte [spodní kryt](#).

O této úloze

Následující obrázky znázorňují umístění spodního krytu a ukazují postup demontáže.

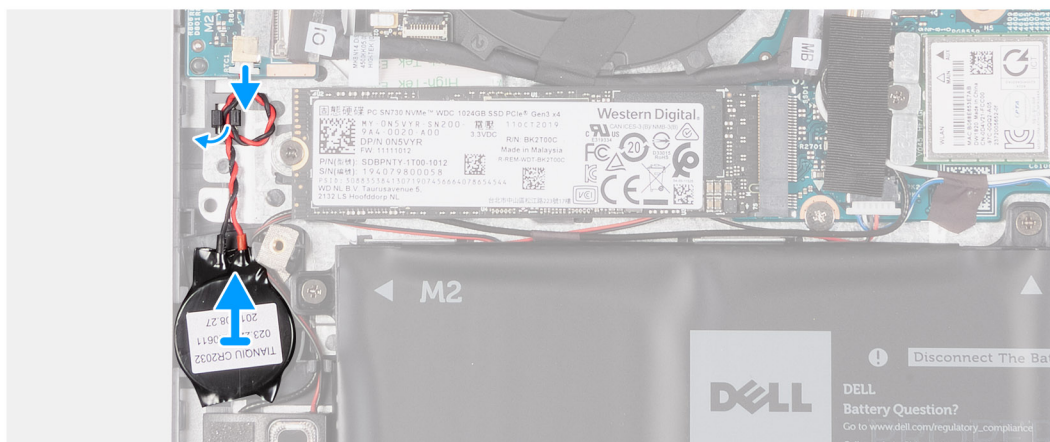
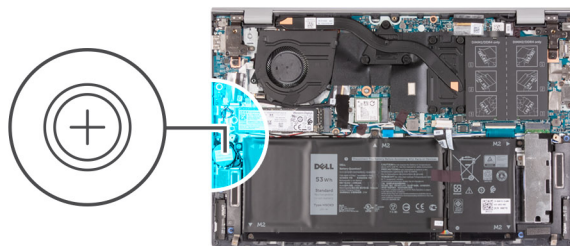

Kroky

1. Odpojte kabel knoflíkové baterie od desky I/O.
2. Vyjměte kabel knoflíkové baterie z vodítek na sestavě opěrky pro dlaň a klávesnice.
3. Vyjměte knoflíkovou baterii ze sestavy opěrky pro dlaň a klávesnice.

Montáž knoflíkové baterie

Požadavky

Jestliže nahrazujete určitou součástku, vyjměte před montáží stávající součástku.

O této úloze

Následující obrázek znázorňuje umístění knoflíkové baterie a ukazuje postup montáže.

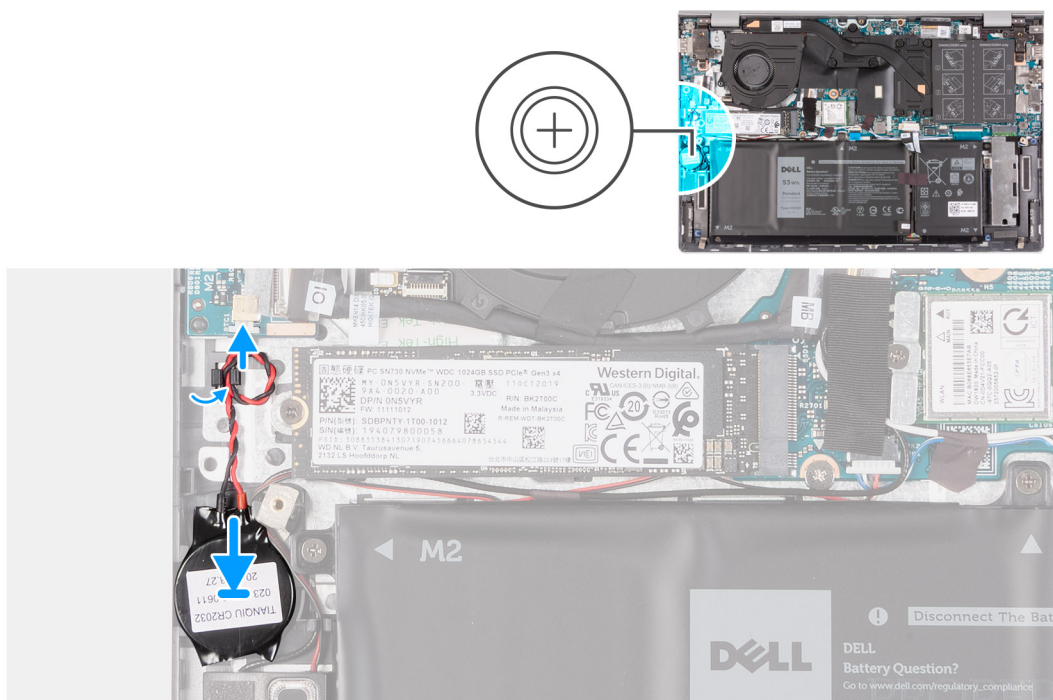

Kroky

1. Vložte knoflíkovou baterii do slotu na sestavě opěrky pro dlaň a klávesnice.
2. Vedďte kabel knoflíkové baterie vodičky na sestavě opěrky pro dlaň a klávesnice.
3. Připojte kabel knoflíkové baterie k desce I/O.

Další kroky

1. Nasaďte [spodní kryt](#).
2. Postupujte podle pokynů v části [Po manipulaci uvnitř počítače](#).

Port napájecího adaptéru

Demontáž portu napájecího adaptéru

Požadavky

1. Postupujte podle pokynů v části [Před manipulací uvnitř počítače](#).
2. Sejměte [spodní kryt](#).

O této úloze

Následující obrázky znázorňují umístění portu napájecího adaptéru a demontáž.



2x
M2.5x5



1x
M2x3

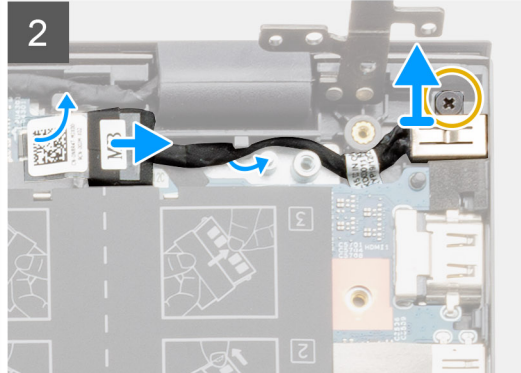
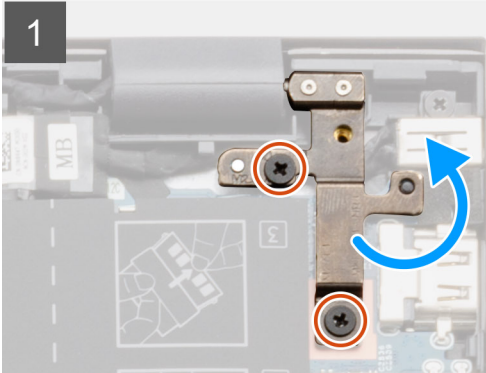
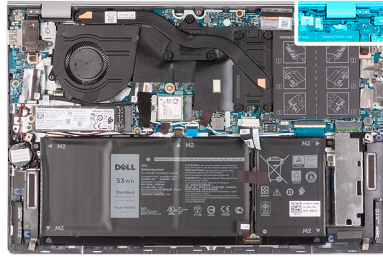

Kroky

1. Vyšroubujte dva šrouby (M2,5×5), kterými je připevněn pravý pant displeje k základní desce.
2. Odpojte kabel portu napájecího adaptéru od základní desky.
3. Vyšroubujte šroub (M2x3), který připevňuje port napájecího adaptéru k sestavě opěrky pro dlaň a klávesnice.
4. Vyměňte port napájecího adaptéru ze sestavy opěrky pro dlaň a klávesnice.

Montáž portu napájecího adaptéru

Požadavky

Jestliže nahrazujete určitou součástku, vyjměte před montáží stávající součástku.

O této úloze

Následující obrázek znázorňuje umístění portu napájecího adaptéru a postup montáže.

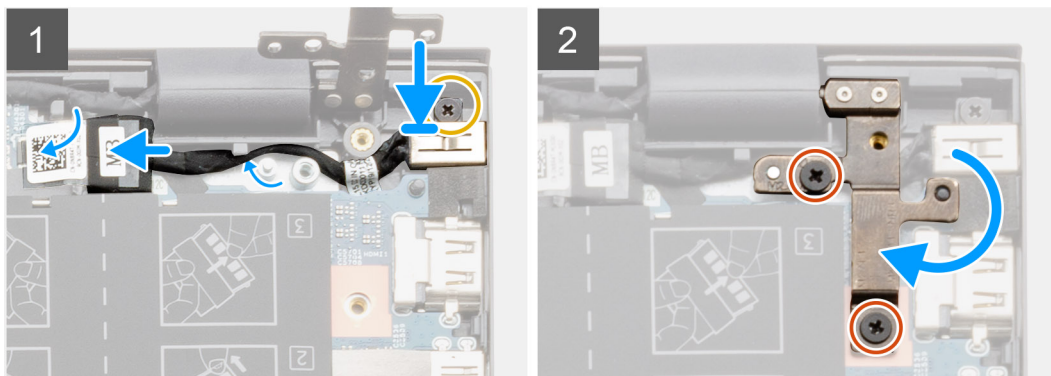
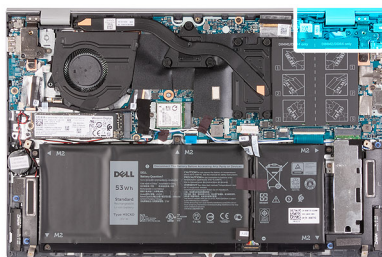
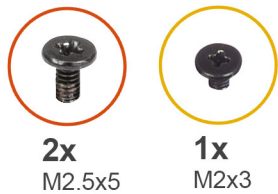

Kroky

1. Vložte port adaptéru napájení do slotu na sestavě opěrky rukou a klávesnice.
2. Přišroubujte šroub (M2x3), který připevňuje port napájecího adaptéru k sestavě opěrky pro dlaň a klávesnice.
3. Ved'te kabel portu napájecího adaptéru vodičky na sestavě opěrky pro dlaň a klávesnice.
4. Připojte kabel portu adaptéru napájení k základní desce.
5. Zatlačte pravý pant displeje dolů a otvory pro šrouby na pantech displeje zarovnejte s otvory pro šrouby na základní desce.
6. Zašroubujte dva šrouby (M2,5x5), kterými je připevněn pravý pant displeje k základní desce.

Další kroky

1. Nasaďte [spodní kryt](#).
2. Postupujte podle pokynů v části [Po manipulaci uvnitř počítače](#).

Sestava displeje

Demontáž sestavy displeje

Požadavky

1. Postupujte podle pokynů v části [Před manipulací uvnitř počítače](#).
2. Sejměte [spodní kryt](#).

O této úloze

Následující obrázky znázorňují umístění sestavy displeje a postup demontáže.



4x
M2.5x5

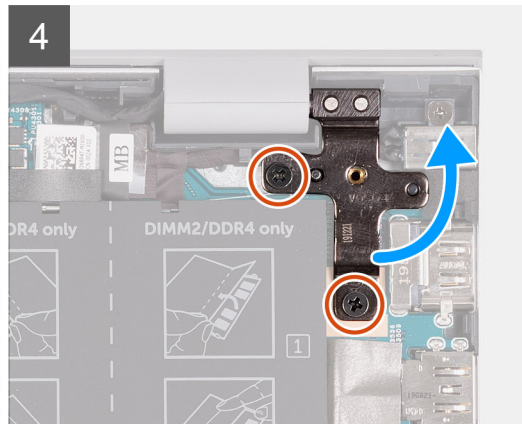
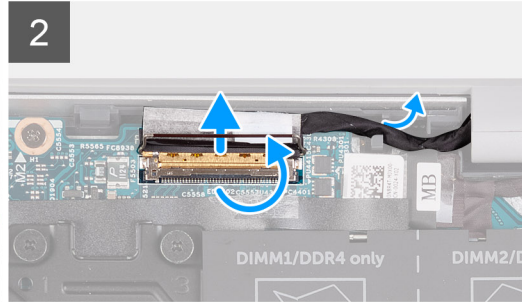
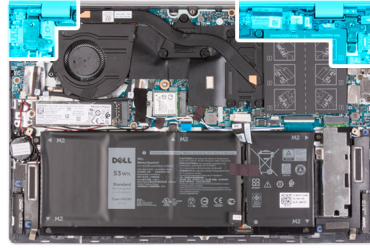

Kroky

1. Odlepte pásku, kterou je kabel displeje připevněn k základní desce.
2. Otevřete západku a odpojte kabel displeje od základní desky.
3. Vyjměte kabel displeje z vodiček na sestavě opěrky pro dlaň a klávesnice.
4. Vyšroubujte čtyři šrouby (M2.5x5), kterými jsou panty displeje připevněny k sestavě opěrky pro dlaň a klávesnice.
5. Zvedněte levý a pravý pant displeje.
6. Vysuňte sestavu opěrky pro dlaň a klávesnice ze sestavy displeje.
7. Po provedení výše uvedených kroků vám zbude sestava displeje.



Montáž sestavy displeje

Požadavky

Jestliže nahrazujete určitou součástku, vyjměte před montáží stávající součástku.

O této úloze

Následující obrázek znázorňuje umístění sestavy displeje a postup montáže.

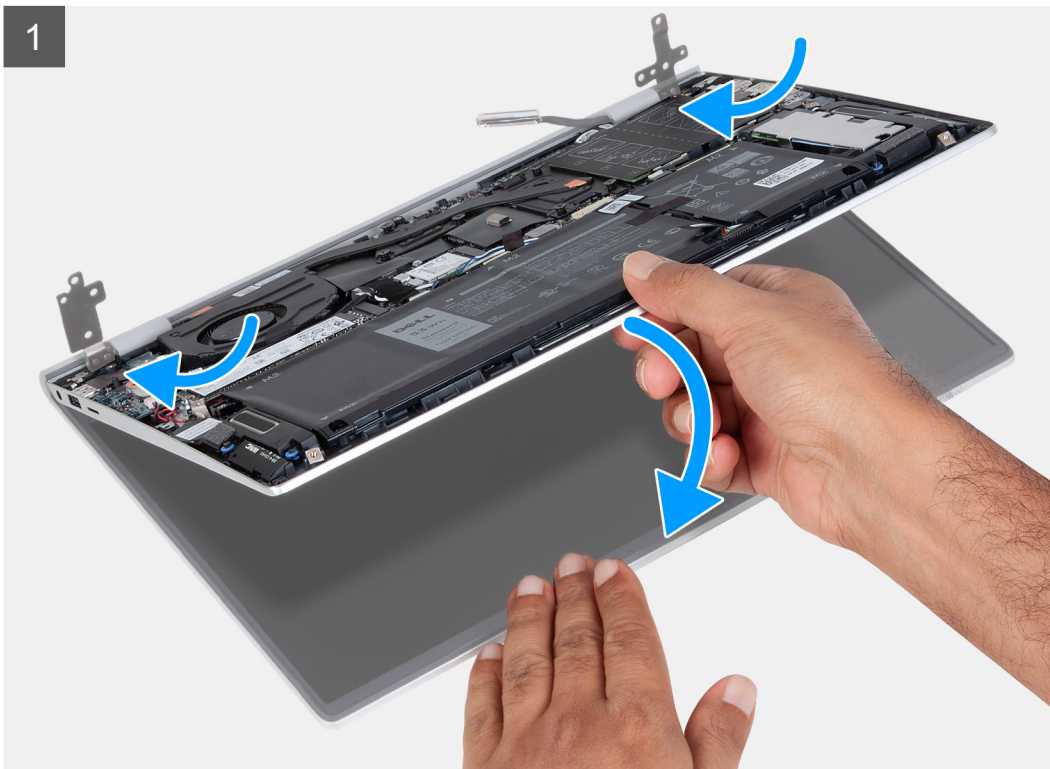

4x
M2.5x5

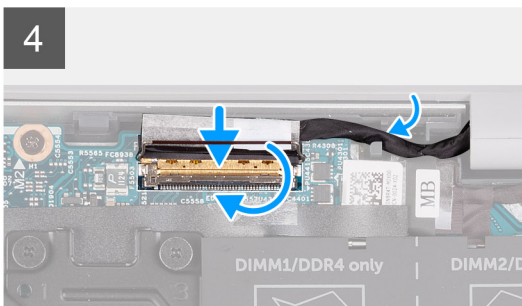
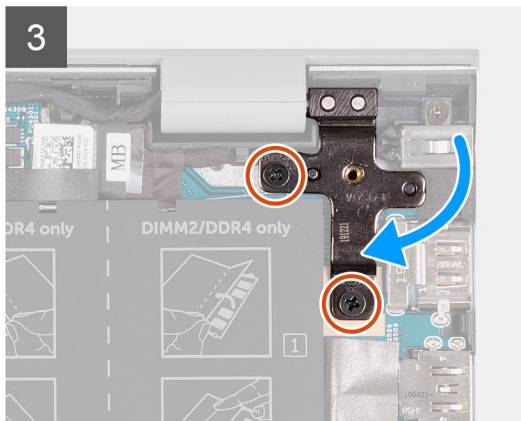
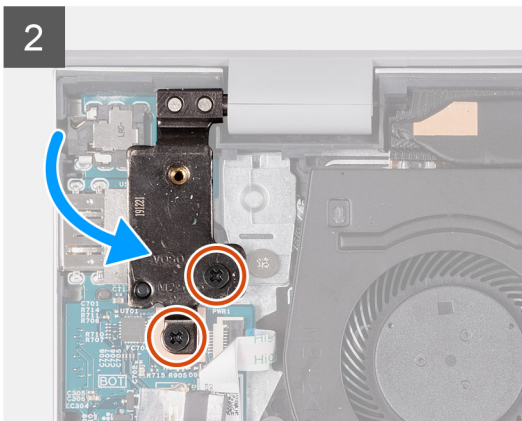
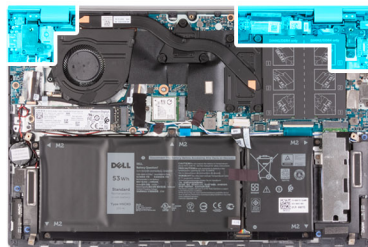

Kroky

1. Umístěte sestavu displeje na čistý rovný povrch, obrazovkou displeje směrem nahoru.
2. Zasuňte sestavu opěrky pro dlaň a klávesnice pod panty displeje.
3. Zatlačte panty displeje dolů a otvory pro šrouby na pantech displeje zarovnejte s otvory pro šrouby na sestavě opěrky pro dlaň a klávesnice.
4. Zašroubujte čtyři šrouby (M2.5x5), kterými je sestava displeje připevněna k sestavě opěrky pro dlaň a klávesnice.
5. Zarovnejte konektor kabelu displeje do základní desky a pevně jej zasuňte na místo.

Další kroky

1. Nasaďte [spodní kryt](#).
2. Postupujte podle pokynů v části [Po manipulaci uvnitř počítače](#).

deska I/O

Demontáž desky I/O

Požadavky

POZNÁMKA: Demontáž desky I/O vyžaduje odpojení knoflíkové baterie. Při této akci dojde k obnovení nastavení systému BIOS na výchozí hodnoty. Doporučujeme, abyste si před vyjmutím knoflíkové baterie poznačili nastavení systému BIOS.

1. Postupujte podle pokynů v části [Před manipulací uvnitř počítače](#).
2. Sejměte [spodní kryt](#).
3. Demontujte [sestavu displeje](#).

O této úloze

Následující obrázky znázorňují umístění desky I/O a postup demontáže.



1x
M2x3

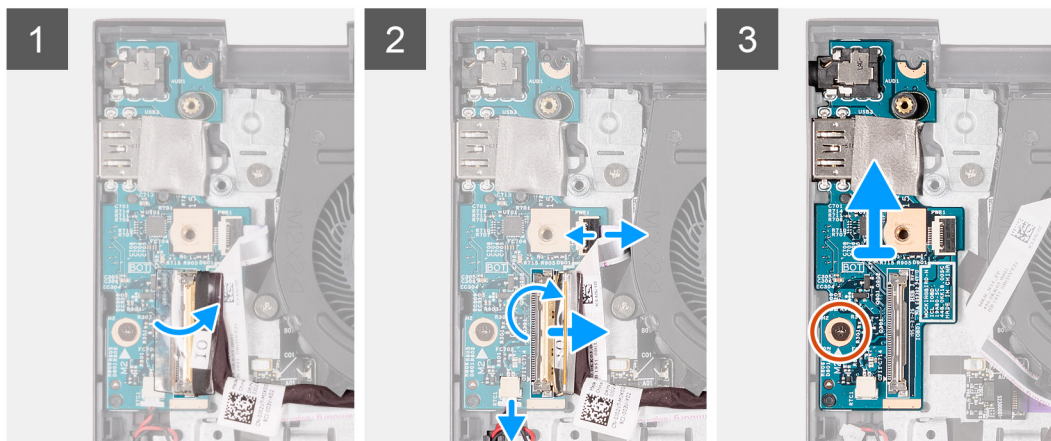
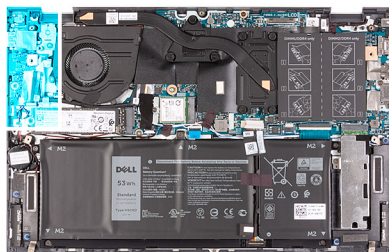

Kroky

1. Sloupněte pásku, kterou je kabel desky I/O připevněn k desce I/O.
2. Uvolněte západku a odpojte kabel vypínače (nebo kabel čtečky otisků prstů, v příslušném případě) od desky I/O.

- Otevřete západku a odpojte kabel panelu I/O od desky I/O.
- Odpojte kabel knoflíkové baterie od desky I/O.
- Vyšroubujte šroub (M2x3), který připevňuje desku I/O k sestavě opěrky pro dlaň a klávesnice.
- Zvedněte desku I/O ze sestavy opěrky pro dlaň a klávesnice.

Vložení desky I/O

Požadavky

Jestliže nahrazujete určitou součástku, vyjměte před montáží stávající součástku.

O této úloze

Následující obrázek znázorňuje umístění desky I/O a postup montáže.



1x
M2x3

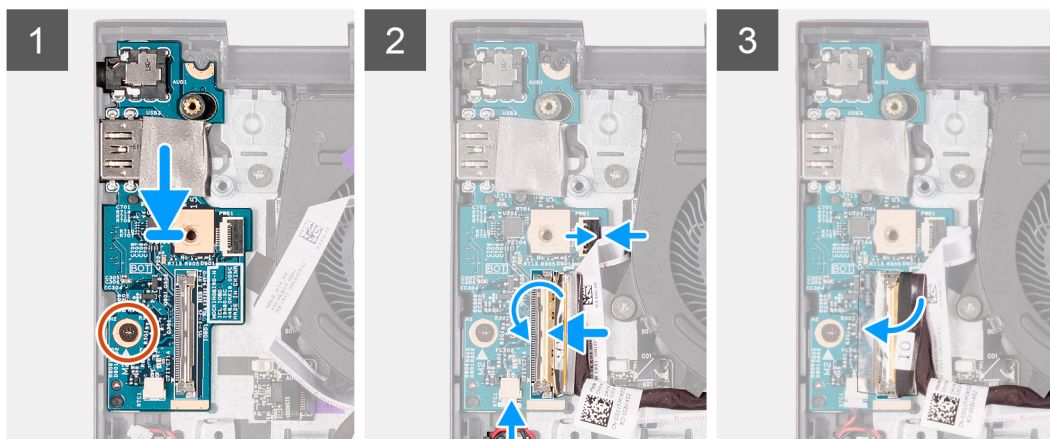
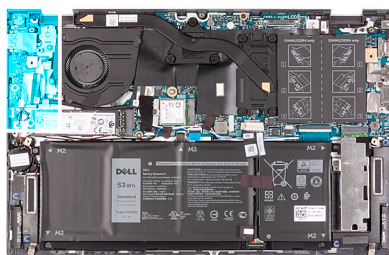

Kroky

- Položte desku I/O na sestavu opěrky pro dlaň a klávesnice.
- Zašroubujte šroub (M2x3), který připevňuje desku I/O k sestavě opěrky pro dlaň a klávesnice.
- Připojte kabel vypínače (nebo kabel čtečky otisků prstů, v příslušném případě) k desce I/O a zavřete západku.
- Připojte kabel desky I/O k desce I/O a zavřete západku.
- Připojte kabel knoflíkové baterie k desce I/O.
- Přilepte pásku, kterou je kabel desky I/O připevněn k desce I/O.

Další kroky

- Nainstalujte [sestavu displeje](#).
- Nasad'te [spodní kryt](#).
- Postupujte podle pokynů v části [Po manipulaci uvnitř počítače](#).

Dotyková podložka

Demontáž dotykové podložky

Požadavky

1. Postupujte podle pokynů v části [Před manipulací uvnitř počítače](#).
2. Sejměte [spodní kryt](#).
3. Vyměňte baterii ([3čláňkovou](#) nebo [4čláňkovou](#)).

O této úloze

Následující obrázky znázorňují umístění dotykové podložky a demontáž.

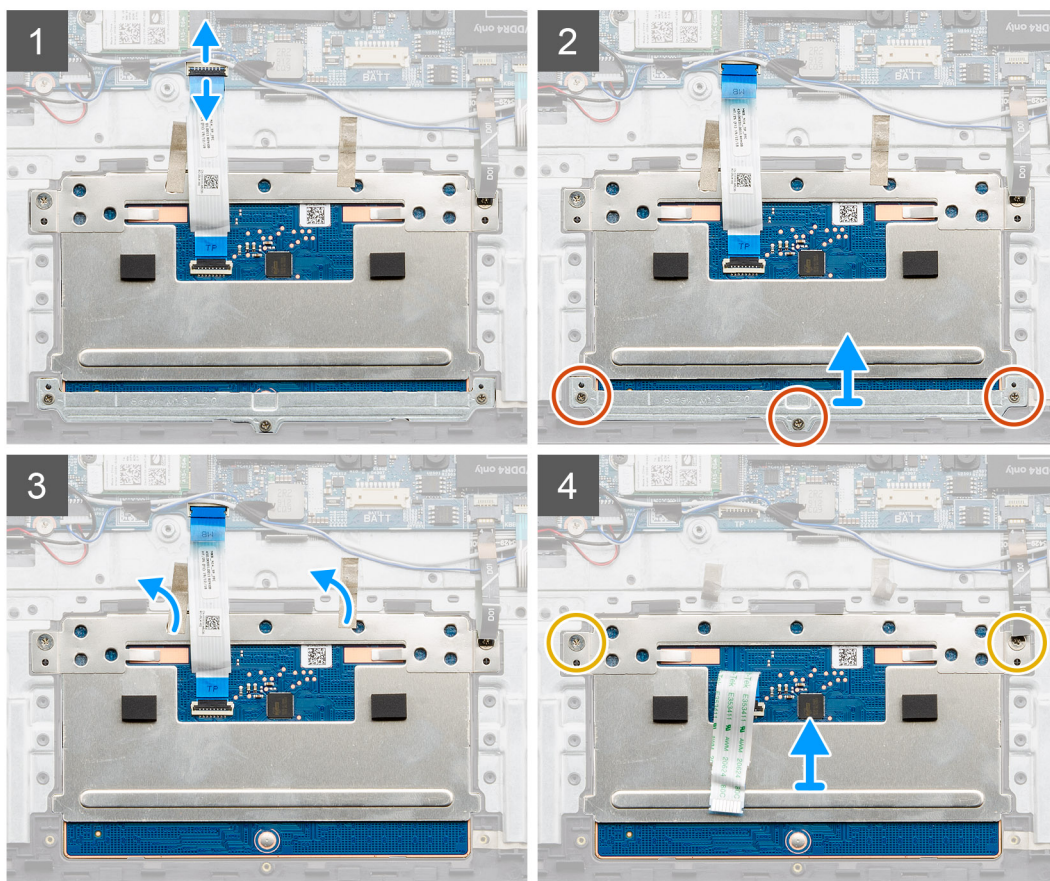
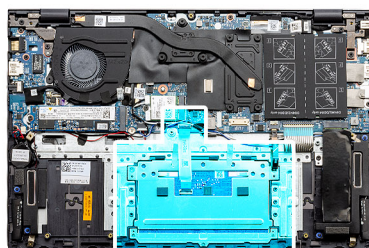

Kroky

1. Uvolněte západku a odpojte kabel dotykové podložky od základní desky.
2. Vyšroubujte tři šrouby (M1.6x2), které upevňují držák dotykové podložky k sestavě opěrky pro dlaň a klávesnice.
3. Zvedněte držák dotykové podložky ze sestavy opěrky pro dlaň a klávesnice.
4. Z dotykové podložky odlepte lepicí pásku.

5. Vyšroubujte dva šrouby (M2x2), které upevňují dotykovou podložku k sestavě opěrky pro dlaň a klávesnice.
6. Zvedněte dotykovou podložku ze sestavy opěrky pro dlaň a klávesnice.

Instalace dotykové podložky

Požadavky

Jestliže nahrazujete určitou součástku, vyjměte před montáží stávající součástku.

O této úloze

Následující obrázek znázorňuje umístění dotykové podložky a postup montáže.

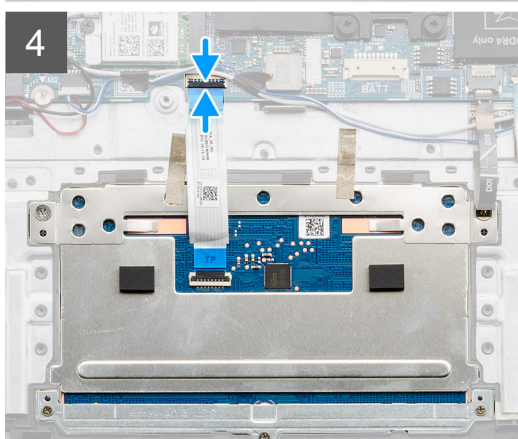
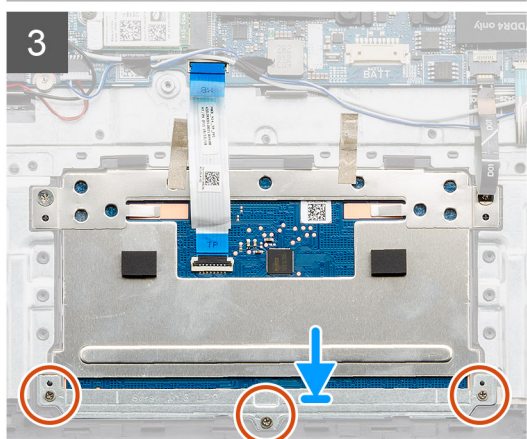
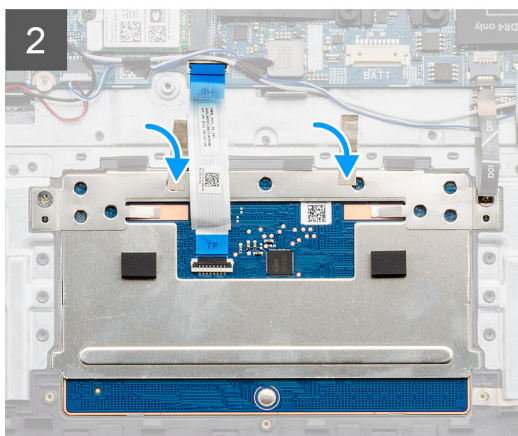
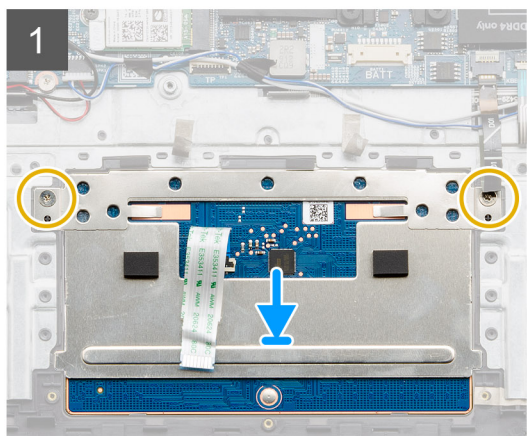
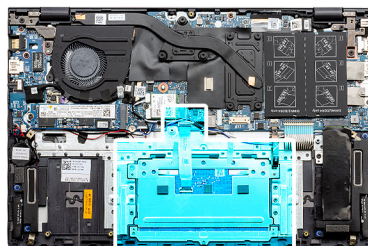

Kroky

1. Zarovnejte a vložte dotykovou podložku do slotu na sestavě opěrky pro dlaň a klávesnice.
2. Zašroubujte dva šrouby (M2x2) a nalepte pásku, která upevňuje dotykovou podložku k sestavě opěrky pro dlaň a klávesnice.
3. Přilepte pásku, kterou je dotyková podložka připevněna k sestavě opěrky pro dlaň a klávesnice.
4. Zarovnejte a vložte držák dotykové podložky do slotu na sestavě opěrky pro dlaň a klávesnice.
5. Zašroubujte tři šrouby (M1,6x2), které upevňují držák dotykové podložky k sestavě opěrky pro dlaň a klávesnice.
6. Připojte kabel dotykové podložky k základní desce a upevněte západku.

Další kroky

1. Vložte baterii (3článkovou nebo 4článkovou).
2. Nasaďte **spodní kryt**.
3. Postupujte podle pokynů v části **Po manipulaci uvnitř počítače**.

Reproduktory

Demontáž reproduktorů (v konfiguraci se 4článkovou baterií)

Požadavky

1. Postupujte podle pokynů v části **Před manipulací uvnitř počítače**.
2. Sejměte **spodní kryt**.
3. Vyjměte **baterii**.

O této úloze

Následující obrázky znázorňují umístění reproduktoru a postup demontáže.

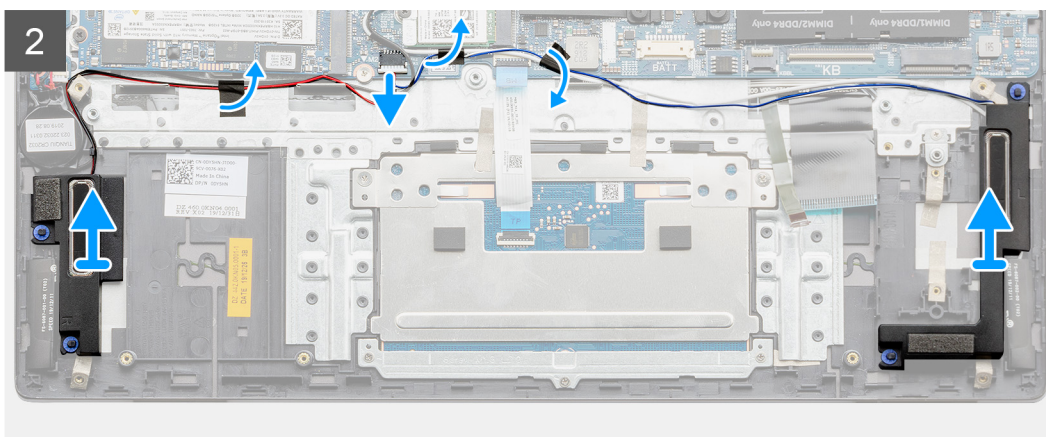
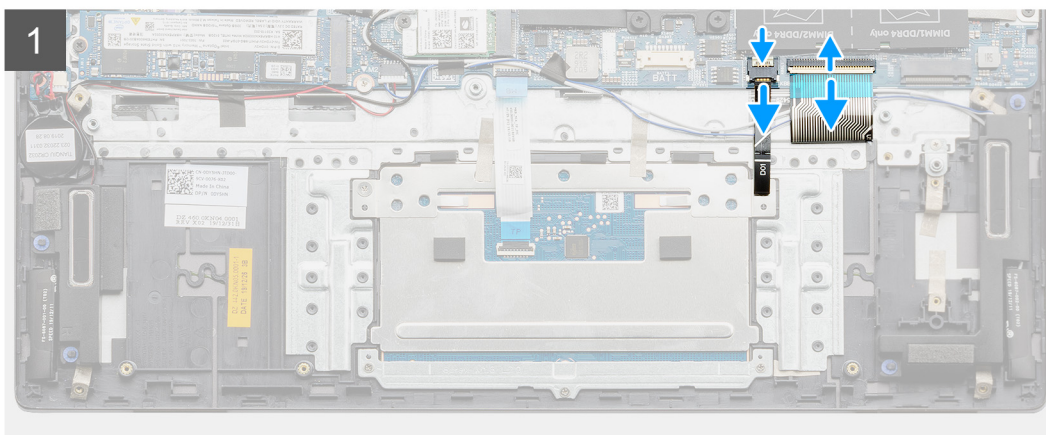
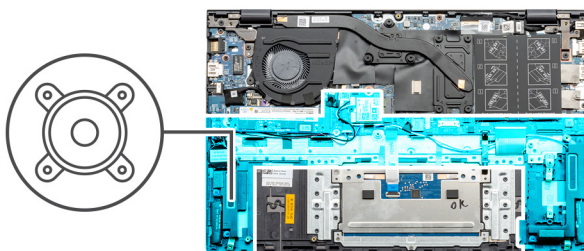

Kroky

1. Odpojte kabel reproduktoru od základní desky.
2. Odpojte kabel podsvícení klávesnice a kabel klávesnice od základní desky.
3. Poznačte si vedení kabelu reproduktoru a vyjměte kabel reproduktoru ze sestavy opěrky pro dlaň a klávesnice.

i **POZNÁMKA:** Před vyjmutím reproduktorů si poznačte polohu gumových průchodek.

4. Zdvihněte reproduktory společně s kabelem ze sestavy opěrky pro dlaň a klávesnice.

Montáž reproduktorů (v konfiguraci se 4člávkovou baterií)

Požadavky

Jestliže nahrazujete určitou součástku, vyjměte před montáží stávající součástku.

O této úloze

Následující obrázek znázorňuje umístění reproduktoru a postup montáže.

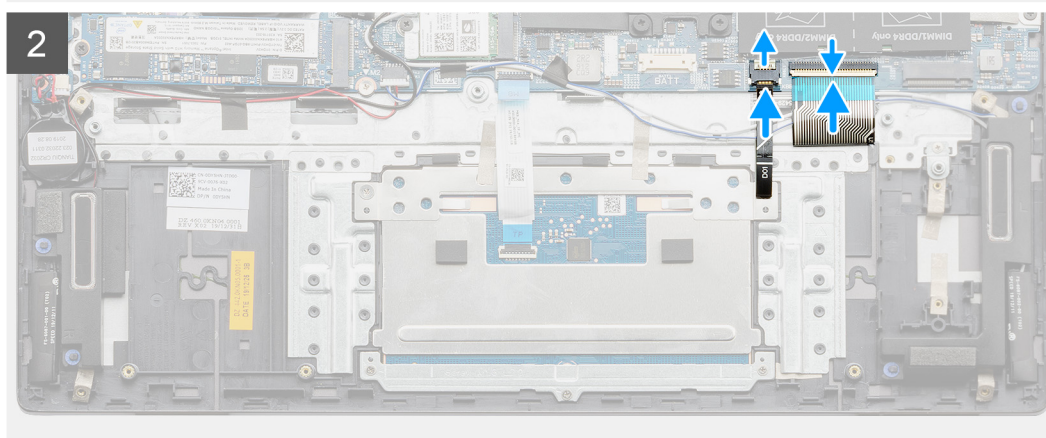
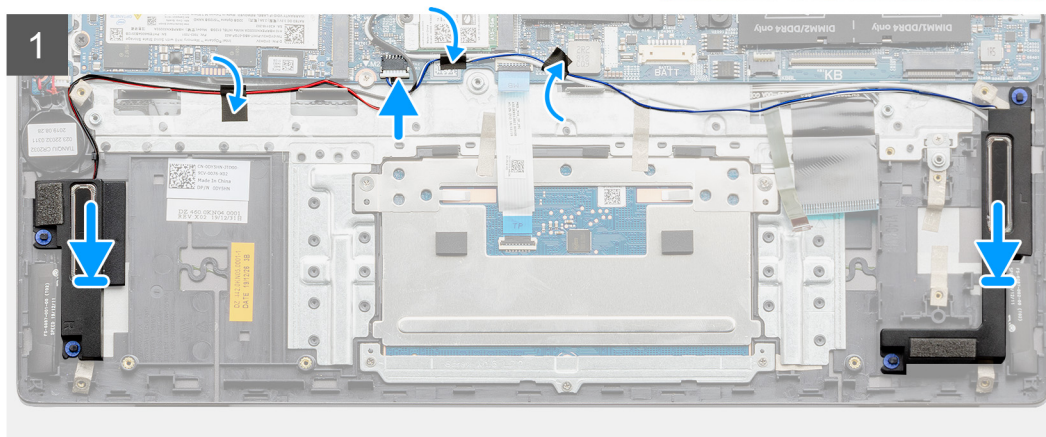
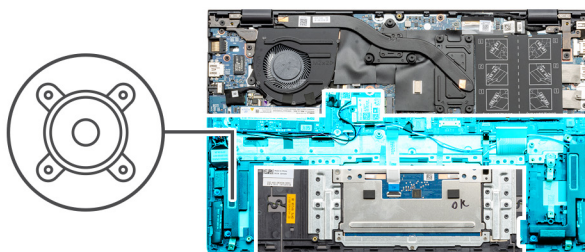

Kroky

1. Pomocí zarovnávacích výčnělků a pryžových průchodek umístíte reproduktory do slotů na sestavě opěrky pro dlaň a klávesnice.



POZNÁMKA: Pokud z reproduktorů při demontáži vytlačíte pryžové průchodky, před montáží reproduktorů tyto průchodky zatlačte zpět.

2. Protáhněte kabel reproduktoru vodičky na sestavě opěrky pro dlaň a klávesnice.
3. Připojte kabel reproduktoru k základní desce.
4. Připojte kabel podsvícení klávesnice a kabel klávesnice k základní desce.

Další kroky

1. Nainstalujte [baterii](#).
2. Nasaďte [spodní kryt](#).
3. Postupujte podle pokynů v části [Po manipulaci uvnitř počítače](#).

Demontáž reproduktorů (v konfiguraci s 3čláňkovou baterií)

Požadavky

1. Postupujte podle pokynů v části [Před manipulací uvnitř počítače](#).
2. Sejměte [spodní kryt](#).
3. Vyjměte [baterii](#).

O této úloze

Následující obrázky znázorňují umístění reproduktoru a postup demontáže.

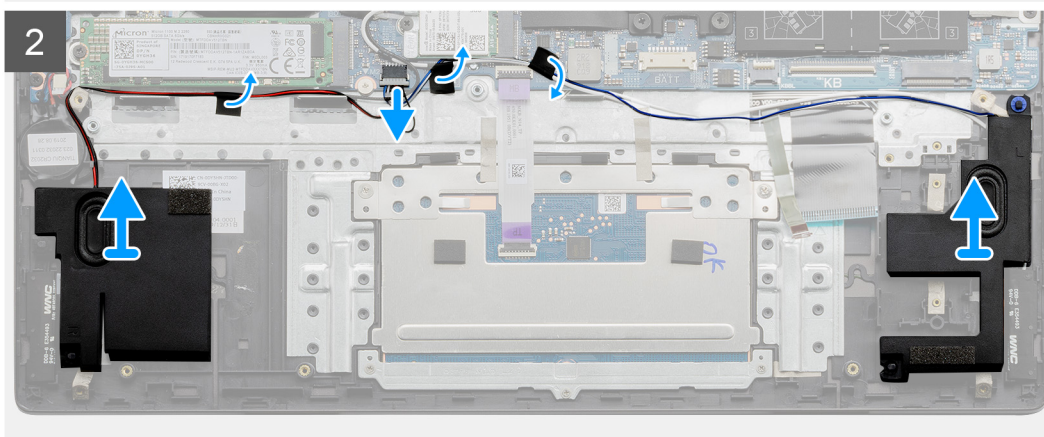
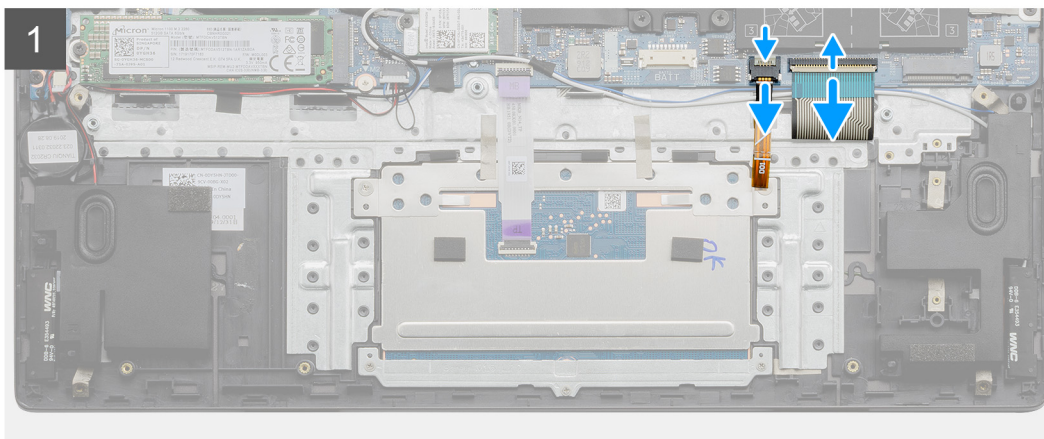
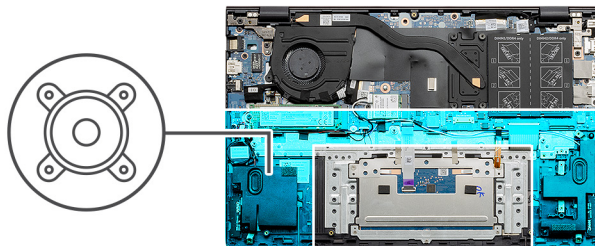

Kroky

1. Odpojte kabel reproduktoru od základní desky.
2. Odpojte kabel podsvícení klávesnice a kabel klávesnice od základní desky.
3. Poznačte si vedení kabelu reproduktoru a vyjměte kabel reproduktoru ze sestavy opěrky pro dlaň a klávesnice.

i **POZNÁMKA:** Před vyjmutím reproduktorů si poznačte polohu gumových průchodek.

4. Zdvihněte reproduktory společně s kabelem ze sestavy opěrky pro dlaň a klávesnice.

Montáž reproduktorů (v konfiguraci s 3člávkovou baterií)

Požadavky

Jestliže nahrazujete určitou součástku, vyjměte před montáží stávající součástku.

O této úloze

Následující obrázek znázorňuje umístění reproduktoru a postup montáže.

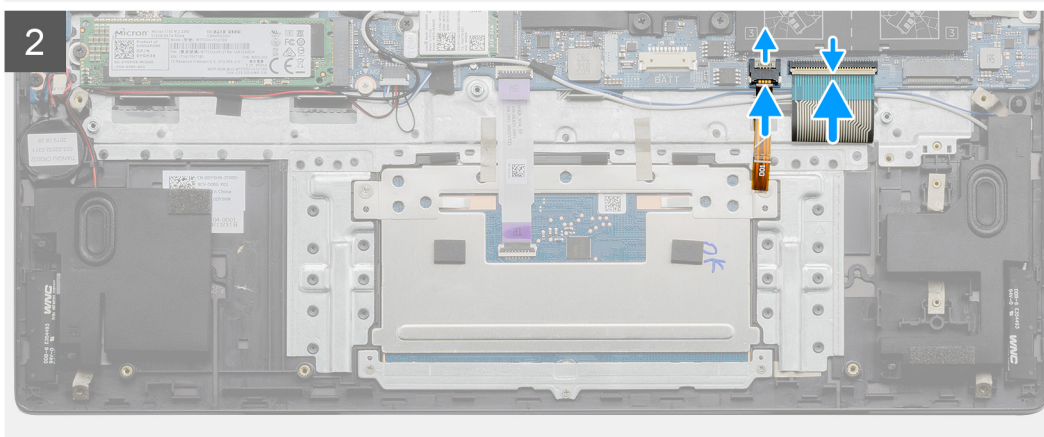
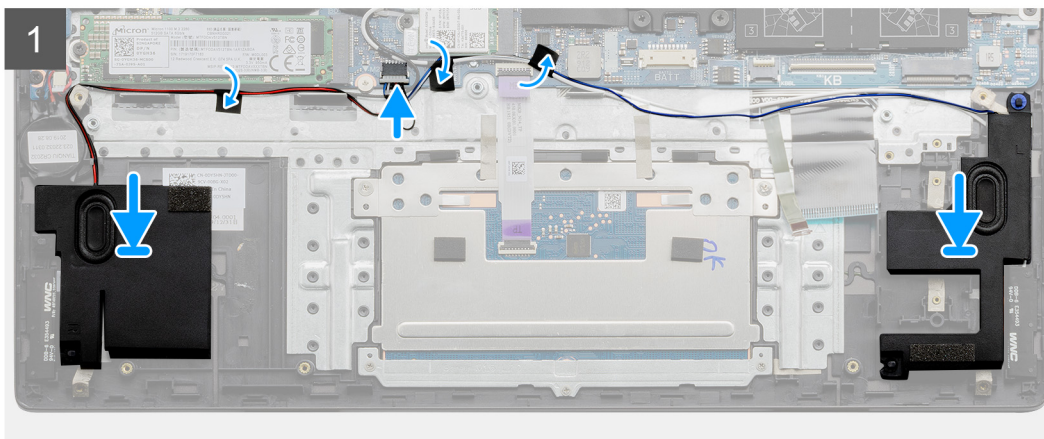
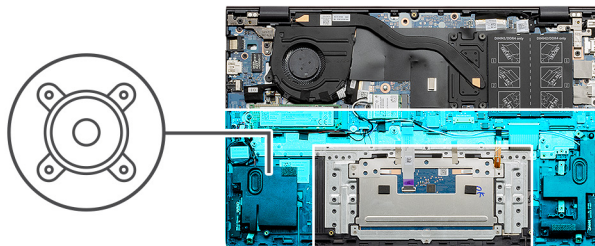

Kroky

1. Pomocí zarovnávacích výčnělků a pryžových průchodek umístěte reproduktory do slotů na sestavě opěrky pro dlaň a klávesnice.

i POZNÁMKA: Pokud z reproduktorů při demontáži vytlačíte pryžové průchodky, před montáží reproduktorů tyto průchodky zatlačte zpět.

2. Protáhněte kabel reproduktoru vodičky na sestavě opěrky pro dlaň a klávesnice.
3. Připojte kabel reproduktoru k základní desce.
4. Připojte kabel podsvícení klávesnice a kabel klávesnice k základní desce.

Další kroky

1. Nainstalujte [baterii](#).
2. Nasad'te [spodní kryt](#).
3. Postupujte podle pokynů v části [Po manipulaci uvnitř počítače](#).

Chladič

Demontáž chladiče (pro integrovanou GPU)

Požadavky

1. Postupujte podle pokynů v části [Před manipulací uvnitř počítače](#).
2. Sejměte [spodní kryt](#).

O této úloze

⚠ VÝSTRAHA: Maximální chlazení procesoru zajistíte tím, že se nebudete dotýkat teplovodivých oblastí chladiče. Oleje obsažené v pokožce dokážou snížit teplovodivost teplovodivé pasty.

i POZNÁMKA: V průběhu běžného provozu může být chladič velice horký. Než se ho dotknete, nechte chladič dostatečně dlouho vychladnout.

Následující obrázky znázorňují umístění chladiče a postup demontáže.

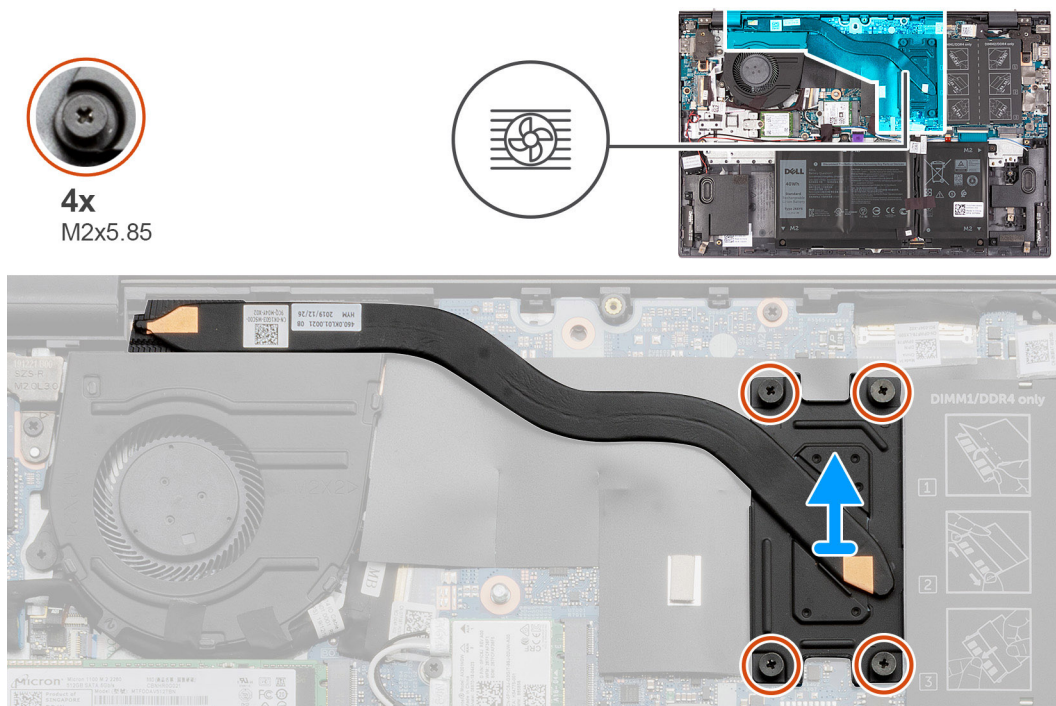

Kroky

1. V opačném pořadí (4 > 3 > 2 > 1) vyšroubujte čtyři jisticí šroubky (proti uvolnění) (M2x5,85) upevňující chladič k základní desce.

i POZNÁMKA: Počet šroubů se liší v závislosti na objednané konfiguraci.

2. Vyměňte chladič ze základní desky.

Montáž chladiče (pro integrovanou GPU)

Požadavky

Jestliže nahrazujete určitou součástku, vyjměte před montáží stávající součástku.

O této úloze

⚠ VÝSTRAHA: Nesprávné vyrovnaní chladiče může poškodit základní desku a procesor.

i POZNÁMKA: Pokud vyměňujete základní desku nebo chladič, použijte chladicí podložku, resp. teplovodivou pastu dodanou v rámci sady. Zajistíte tak dosažení správné tepelné vodivosti.

Následující obrázek znázorňuje umístění chladiče a postup montáže.

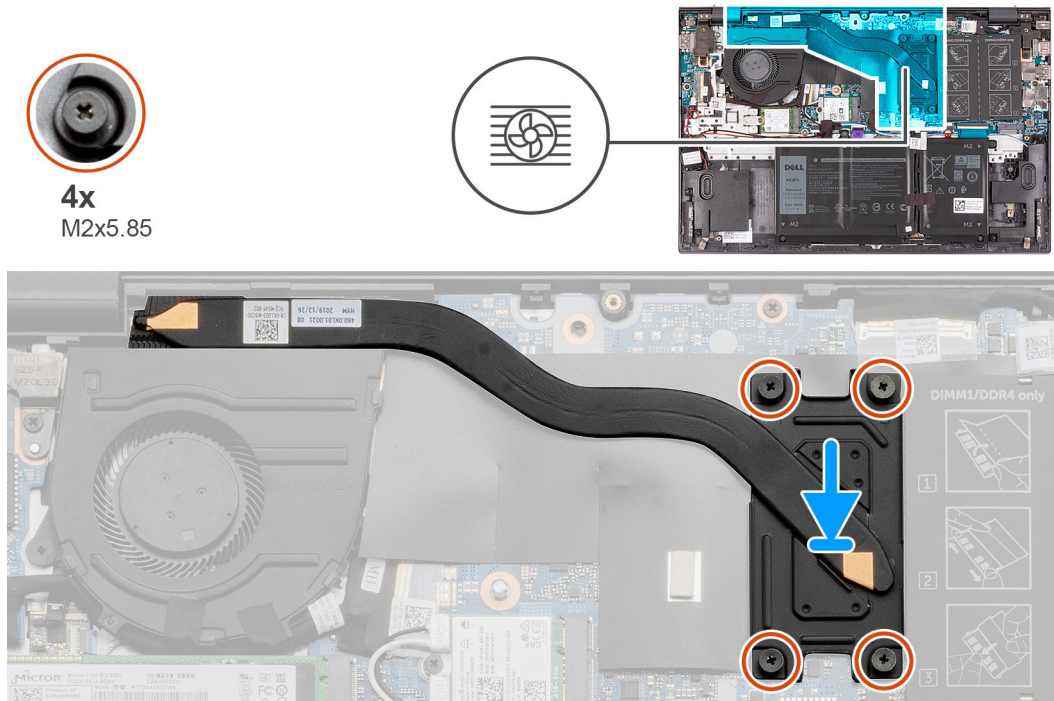

Kroky

1. Umístěte chladič na základní desku a poté zarovnejte jeho otvory pro šrouby s odpovídajícími otvory na základní desce.
2. V pořadí (1 > 2 > 3 > 4) zašroubujte čtyři jisticí šroubky (proti uvolnění) (M2x5,85) upevňující chladič k základní desce.

i POZNÁMKA: Počet šroubů se liší v závislosti na objednané konfiguraci.

Další kroky

1. Nasaďte [spodní kryt](#).
2. Postupujte podle pokynů v části [Po manipulaci uvnitř počítače](#).

Demontáž chladiče (pro samostatnou GPU)

Požadavky

1. Postupujte podle pokynů v části [Před manipulací uvnitř počítače](#).
2. Sejměte [spodní kryt](#).

O této úloze

⚠ VÝSTRAHA: Maximální chlazení procesoru zajistíte tím, že se nebudete dotýkat teplovodivých oblastí chladiče. Oleje obsažené v pokožce dokážou snížit teplovodivost teplovodivé pasty.

i POZNÁMKA: V průběhu běžného provozu může být chladič velice horký. Než se ho dotknete, nechte chladič dostatečně dlouho vychladnout.

Následující obrázky znázorňují umístění chladiče a postup demontáže.

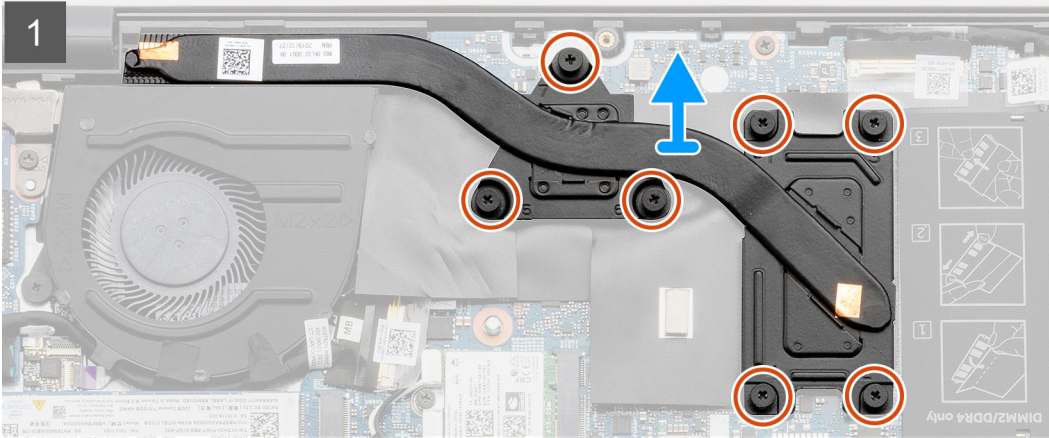
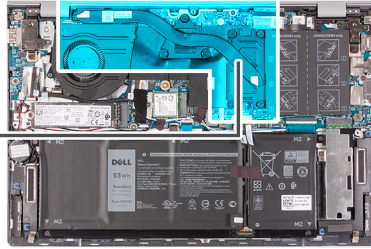

Kroky

1. V opačném pořadí (7 > 6 > 5 > 4 > 3 > 2 > 1) vyšroubujte sedm šroubů (M2x5,85), jimiž je chladič připevněn k základní desce.

i **POZNÁMKA:** Počet šroubů se liší v závislosti na objednané konfiguraci.

2. Vyměňte chladič ze základní desky.

Montáž chladiče (pro samostatnou GPU)

Požadavky

Jestliže nahrazujete určitou součástku, vyjměte před montáží stávající součástku.

O této úloze

Δ **VÝSTRAHA:** Nesprávné vyrovnání chladiče může poškodit základní desku a procesor.

i **POZNÁMKA:** Pokud vyměňujete základní desku nebo chladič, použijte chladič podložku, resp. teplovodivou pastu dodanou v rámci sady. Zajistíte tak dosažení správné tepelné vodivosti.

Následující obrázek znázorňuje umístění chladiče a postup montáže.

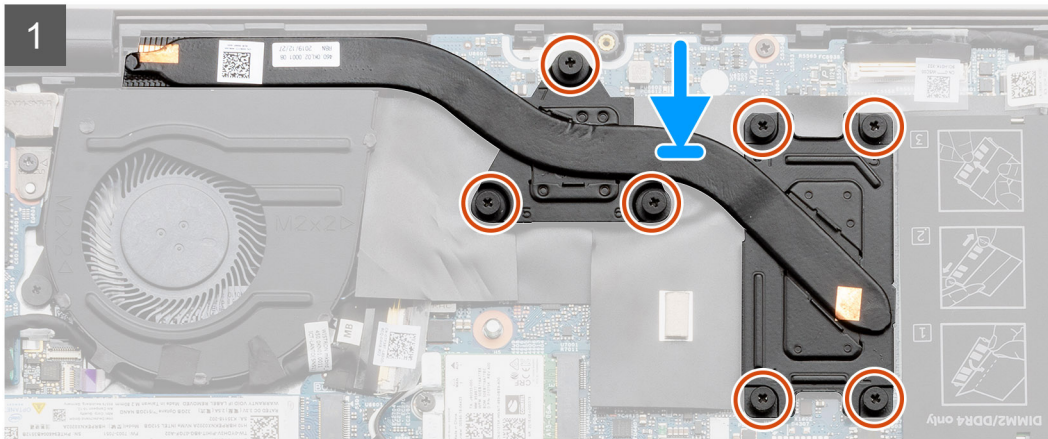
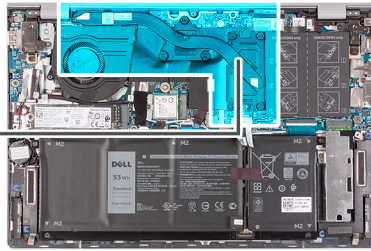

Kroky

1. Umístěte chladič na základní desku a poté zarovnejte jeho otvory pro šrouby s odpovídajícími otvory na základní desce.
2. V pořadí (1 > 2 > 3 > 4 > 5 > 6 > 7) zašroubujte sedm šroubů (M2x5,85), jimiž je chladič připevněn k základní desce.

 **POZNÁMKA:** Počet šroubů se liší v závislosti na objednané konfiguraci.

Další kroky

1. Nasaďte [spodní kryt](#).
2. Postupujte podle pokynů v části [Po manipulaci uvnitř počítače](#).

Tlačítko napájení s volitelnou čtečkou otisků prstů

Demontáž vypínače s volitelnou čtečkou otisků prstů

Požadavky

1. Postupujte podle pokynů v části [Před manipulací uvnitř počítače](#).
2. Sejměte [spodní kryt](#).
3. Vyměňte baterii (3čláňkovou nebo 4čláňkovou).
4. Demontujte [ventilátor](#).
5. Demontujte [desku I/O](#).

O této úloze

Následující obrázky znázorňují umístění spodního krytu a ukazují postup demontáže.

 **POZNÁMKA:** Následující obrázek se může mírně lišit, podle toho, jestli je počítač dodán se čtečkou otisků prstů ve vypínači.

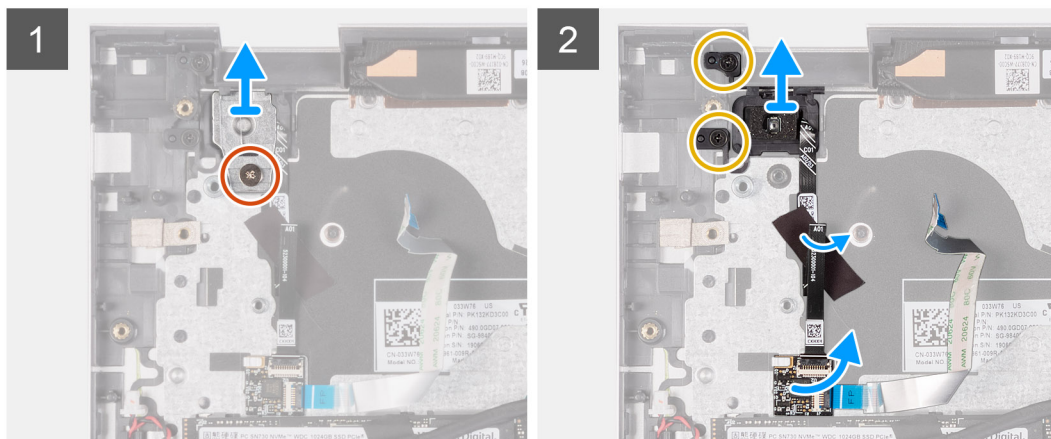
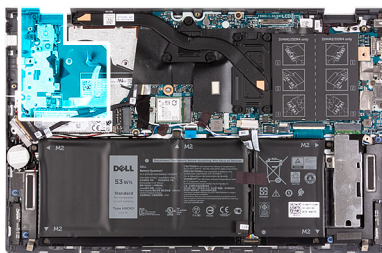
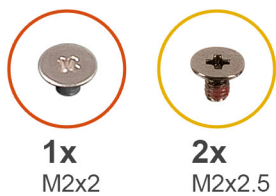

Kroky

1. Vyšroubujte šroub (M2x2), kterým je držák vypínače připevněn k sestavě opěrky pro dlaň a klávesnice.
2. Zvedněte držák vypínače ze sestavy opěrky pro dlaň a klávesnice.
3. Vyšroubujte dva šrouby (M2x2.5), které připevňují vypínač k sestavě opěrky pro dlaň a klávesnice.
4. Odlepte pásku, která upevňuje kabel tlačítka napájení k sestavě opěrky pro dlaň a klávesnice.
5. Zvedněte desku čtečky otisků prstů (v příslušném případě) ze sestavy opěrky pro dlaň a klávesnice.
6. Zvedněte vypínač s volitelnou čtečkou otisků prstů (v příslušném případě) spolu s kabelem čtečky otisků prstů (v příslušném případě) ze sestavy opěrky pro dlaň a klávesnice.

Montáž vypínače s volitelnou čtečkou otisků prstů

Požadavky

Jestliže nahrazujete určitou součástku, vyjměte před montáží stávající součástku.

O této úloze

Obrázek znázorňuje umístění vypínače s volitelnou čtečkou otisků prstů a ukazuje montáž.

i **POZNÁMKA:** Následující obrázek se může mírně lišit, podle toho, jestli je počítač dodán se čtečkou otisků prstů ve vypínači.

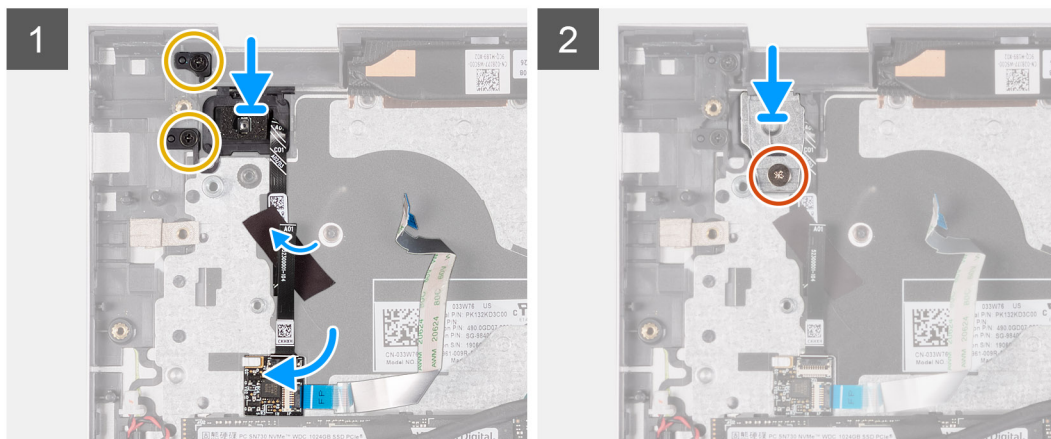
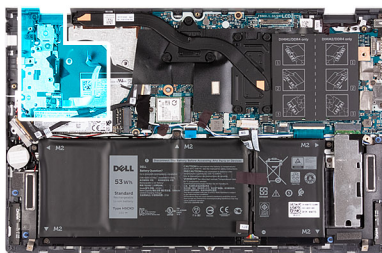
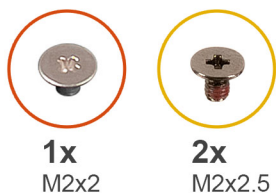

Kroky

1. Zarovnejte a umístěte tlačítko napájení do sestavy opěrky pro dlaň a klávesnice.
2. Vložte desku čtečky otisků prstů (v příslušném případě) na sestavu opěrky pro dlaň a klávesnice.
3. Zašroubujte šrouby (M2x2.5), kterými je vypínač se čtečkou otisků prstů připevněn k sestavě opěrky pro dlaň a klávesnice.
4. Připevněte kabel vypínače k sestavě opěrky pro dlaň a klávesnice pomocí pásky.
5. Zarovnejte a umístěte držák vypínače na vypínač.
6. Namontujte šroub (M2x2), kterým je držák vypínače připevněn k sestavě opěrky pro dlaň a klávesnice.

Další kroky

1. Nainstalujte [desku I/O](#).
2. Vložte baterii ([3čláňkovou](#) nebo [4čláňkovou](#)).
3. Nainstalujte [ventilátor](#).
4. Nasadte [spodní kryt](#).
5. Postupujte podle pokynů v části [Po manipulaci uvnitř počítače](#).

Základní deska

Demontáž základní desky

Požadavky

1. Postupujte podle pokynů v části [Před manipulací uvnitř počítače](#).
2. Sejměte [spodní kryt](#).
3. Vyjměte [paměťový modul](#).
4. Vyjměte [kartu WLAN](#).
5. Vyjměte [disk SSD](#) ze slotu M.2 č. 1.
6. Vyjměte [disk SSD](#) ze slotu M.2 č. 2.
7. Vyjměte baterii ([3čláňkovou](#) nebo [4čláňkovou](#)).
8. Vyjměte [chladič](#).

O této úloze

Následující obrázky znázorňují umístění základní desky a postup demontáže.



Kroky

1. Vyšroubujte dva šrouby (M2,5x5), kterými je připevněn pravý pant displeje k základní desce.
2. Odloupněte transparentní pásku, otevřete západku a odpojte kabel displeje.

3. Odpojte kabel portu napájecího adaptéru od základní desky.
4. Odloupněte a zvedněte mylarovou pásku, kterou je zakryt kabel desky I/O.
5. Odpojte kabel ventilátoru.
6. Otevřete západku a odpojte kabel desky I/O.
7. Odlepte pásku, kterou je přikrytý držák portu USB Type-C.
8. Vyšroubujte dva šrouby (M2x3), kterými je připevněn držák portu USB Type-C k základní desce.
9. Vyjměte držák portu USB Type-C ze základní desky.
10. Odpojte kabel reproduktoru od základní desky.
11. Odpojte kabel dotykové podložky od základní desky.
12. Odpojte kabel podsvícení klávesnice od základní desky.
13. Odpojte kabel klávesnice od základní desky.
14. Vyšroubujte dva šrouby (M2x3), kterými je základní deska připevněna k sestavě opěrky pro dlaň a klávesnice.

Montáž základní desky

Požadavky

Jestliže nahrazujete určitou součástku, vyjměte před montáží stávající součástku.

O této úloze

Následující obrázek znázorňuje umístění základní desky a postup montáže.

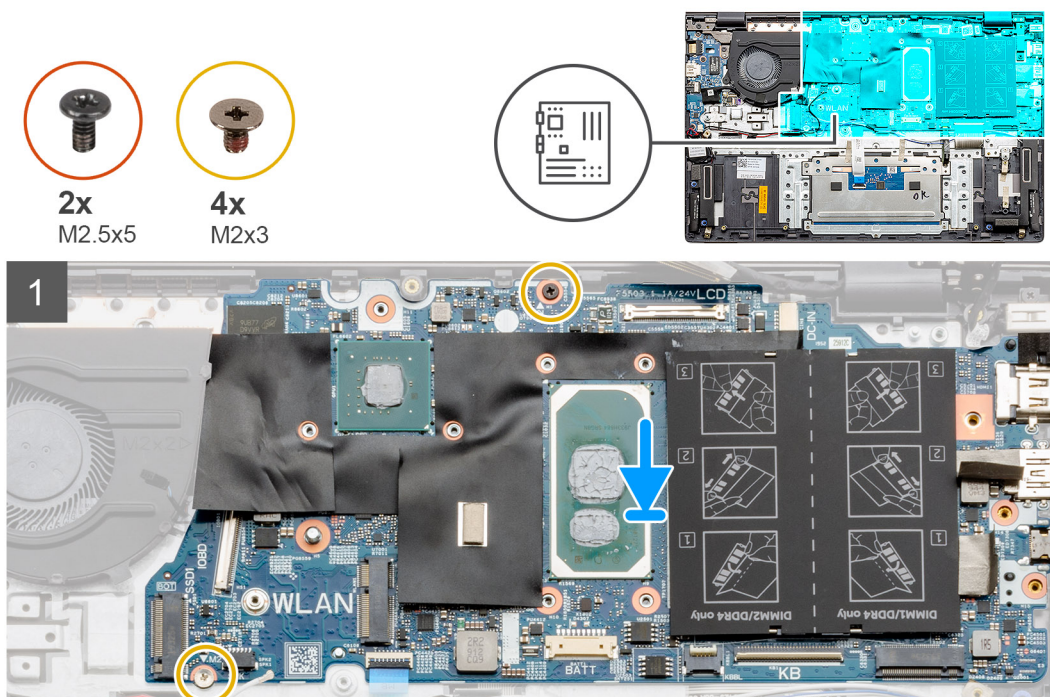

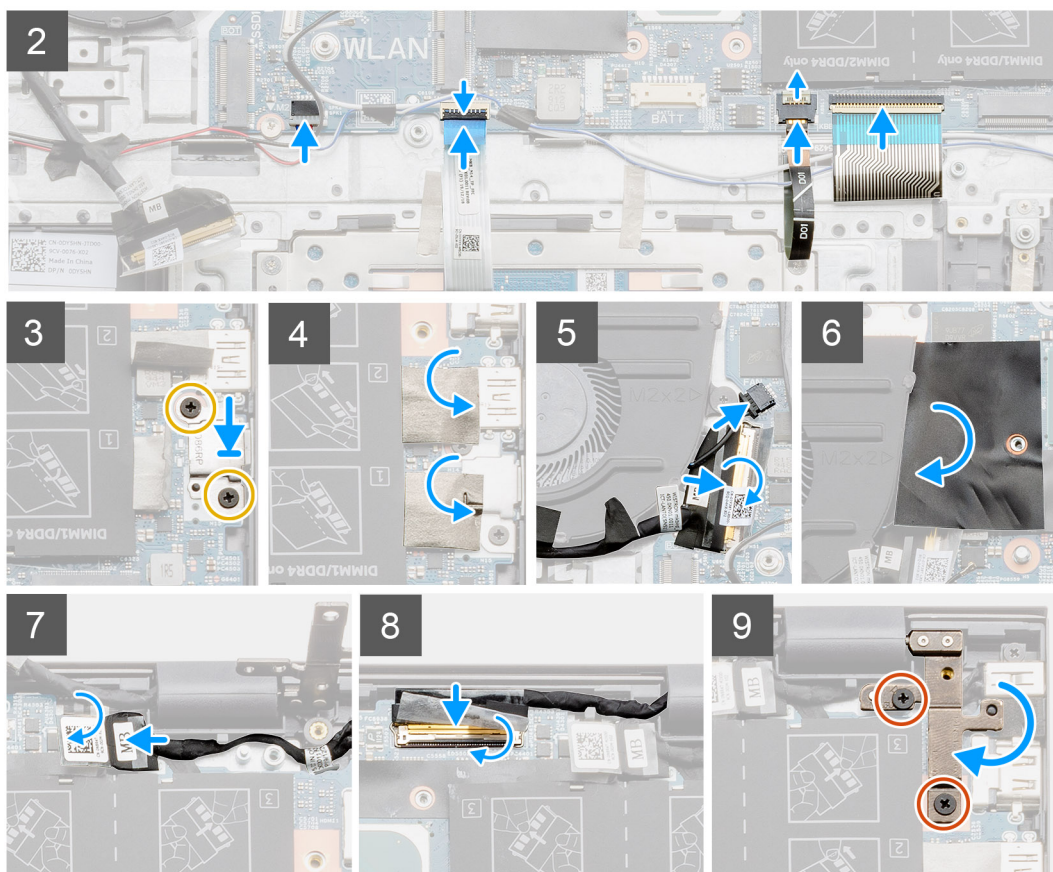

Kroky

1. Položte základní desku na sestavu opěrky pro dlaň a klávesnice.
2. Zašroubujte dva šrouby (M2x3), kterými je základní deska připevněna k sestavě opěrky pro dlaň a klávesnice.
3. Připojte kabel reproduktoru k základní desce.
4. Připojte kabel dotykové podložky k základní desce.
5. Připojte kabel podsvícení klávesnice k základní desce.
6. Připojte kabel klávesnice k základní desce.
7. Položte držák portu USB Type-C na základní desku.
8. Zašroubujte dva šrouby (M2x3), kterými je připevněn držák portu USB Type-C k základní desce.
9. Přilepte pásku, kterou je překryt držák portu USB Type-C.
10. Připojte kabel desky I/O k základní desce a zavřete západku.
11. Připojte kabel ventilátoru k základní desce.
12. Nalepte mylarovou pásku, kterou je zakryt kabel desky I/O.
13. Připojte kabel portu adaptéru napájení k základní desce.
14. Připojte kabel displeje k základní desce a upevněte západku.
15. Přilepte transparentní pásku, kterou je kabel displeje připevněn k základní desce.
16. Zatlačte pravý pant displeje dolů a otvory pro šrouby na pantu displeje zarovnejte s otvory pro šrouby na základní desce.
17. Zašroubujte dva šrouby (M2,5x5), kterými je připevněn pravý pant displeje k základní desce.

Další kroky

1. Vložte [chladič](#).
2. Nainstalujte [sestavu displeje](#).
3. Vložte baterii ([3čláňkovou](#) nebo [4čláňkovou](#)).
4. Namontujte [disk SSD do slotu M.2 č. 2](#).
5. Namontujte [disk SSD do slotu M.2 č. 1](#).
6. Nainstalujte [kartu sítě WLAN](#).

7. Namontujte paměťový modul.
8. Nasaďte spodní kryt.
9. Postupujte podle pokynů v části [Po manipulaci uvnitř počítače](#).

Sestava opěrky rukou a klávesnice

Demontáž sestavy opěrky pro dlaň a klávesnice

Požadavky

1. Postupujte podle pokynů v části [Před manipulací uvnitř počítače](#).
2. Sejměte spodní kryt.
3. Vyjměte paměťový modul.
4. Vyjměte kartu WLAN.
5. Vyjměte disk SSD ze slotu M.2 č. 1.
6. Vyjměte disk SSD ze slotu M.2 č. 2.
7. Demontujte ventilátor.
8. Vyjměte baterii (3článkovou nebo 4článkovou).
9. Demontujte port napájecího adaptéru.
10. Demontujte sestavu displeje.
11. Demontujte desku I/O.
12. Demontujte dotykovou podložku.
13. Vyjměte knoflíkovou baterii.
14. Vyjměte chladič.
15. Vyjměte desku vypínače s volitelnou čtečkou otisků prstů.
16. Demontujte základní desku.
i **POZNÁMKA:** Základní desku lze vyjmout společně s chladičem.
17. Demontujte reproduktory.

O této úloze

Po provedení přípravných kroků nám zbývá sestava opěrky pro dlaň a klávesnice.

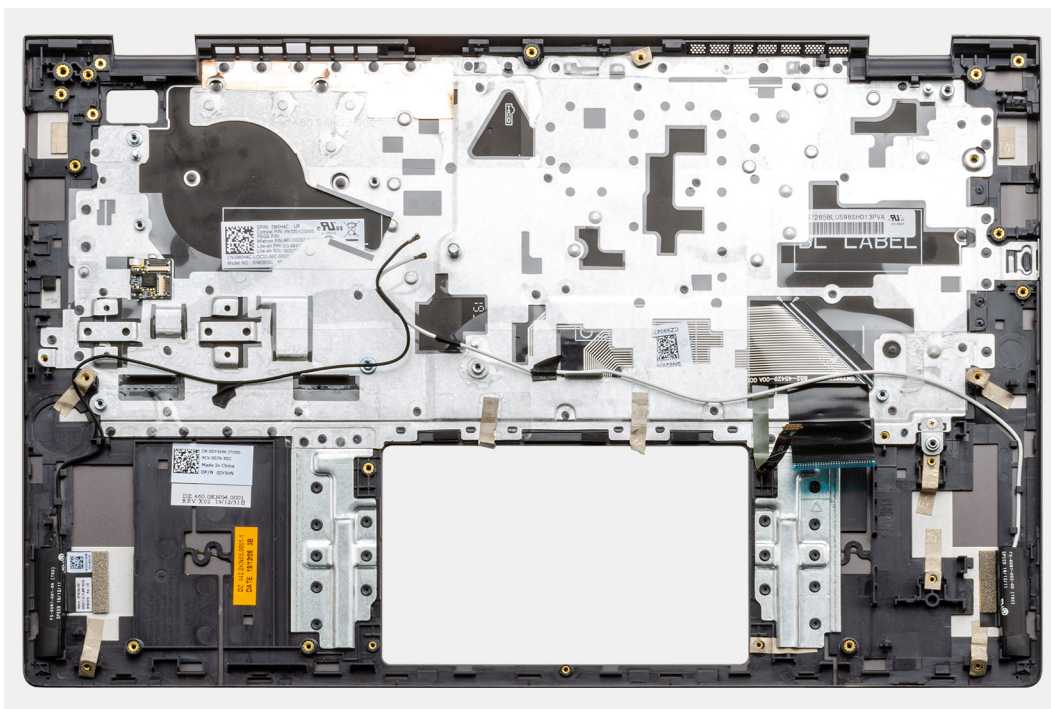

Montáž sestavy opěrky pro dlaň a klávesnice

Požadavky

Jestliže nahrazujete určitou součástku, vyjměte před montáží stávající součástku.

O této úloze

Položte sestavu opěrky pro dlaň a klávesnice na rovný povrch.

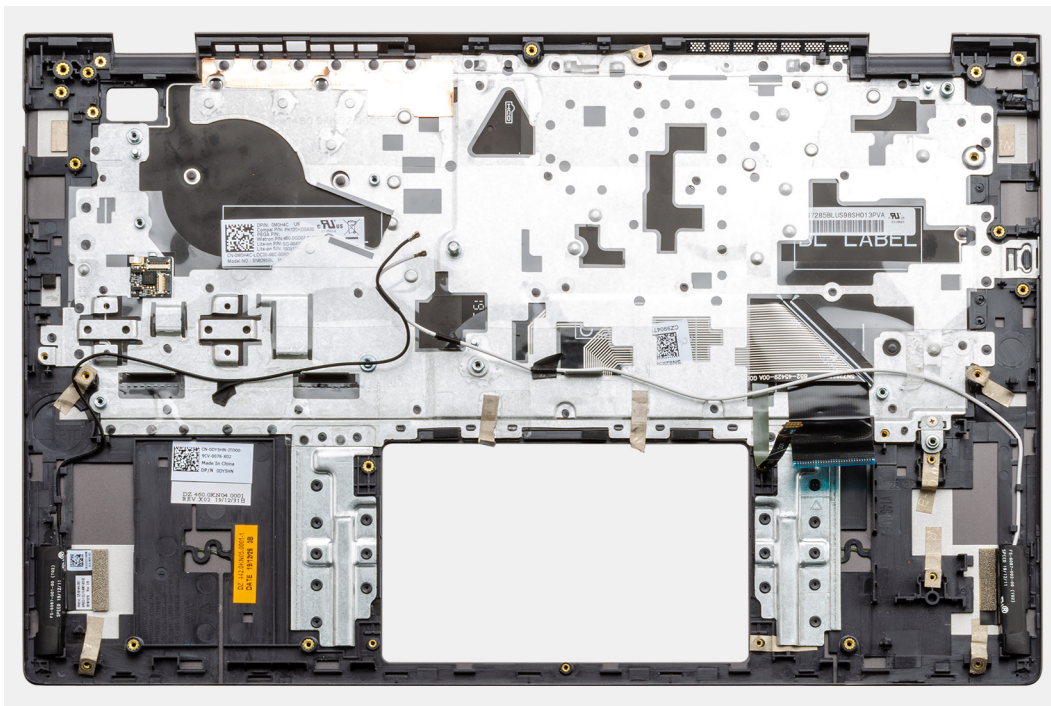

Další kroky

1. Nainstalujte [reproduktory](#).
2. Nainstalujte [základní desku](#).
3. Nainstalujte [desku vypínače s volitelnou čtečkou otisků prstů](#).
4. Vložte [chladič](#).
5. Vložte [knoflíkovou baterii](#).
6. Nainstalujte [dotykovou podložku](#).
7. Nainstalujte [desku I/O](#).
8. Nainstalujte [sestavu displeje](#).
9. Nainstalujte [port napájecího adaptéru](#).
10. Vložte baterii ([3čláňkovou](#) nebo [4čláňkovou](#)).
11. Nainstalujte [ventilátor](#).
12. Namontujte [disk SSD do slotu M.2 č. 2](#).
13. Namontujte [disk SSD do slotu M.2 č. 1](#).
14. Nainstalujte [kartu sítě WLAN](#).
15. Namontujte [paměťový modul](#).
16. Nasad'te [spodní kryt](#).
17. Postupujte podle pokynů v části [Po manipulaci uvnitř počítače](#).

Ovladače a soubory ke stažení

Při odstraňování problémů, stahování nebo instalaci ovladačů se doporučuje přečíst článek [000123347](#) ve znalostní databázi Dell, obsahující často kladené dotazy ohledně ovladačů a souborů ke stažení.

Konfigurace systému

⚠ VÝSTRAHA: Pokud nejste odborným uživatelem počítače, nastavení konfiguračního programu BIOS neměňte. Některé změny by mohly způsobit nesprávnou funkci počítače.

i POZNÁMKA: V závislosti na počítači a nainstalovaných zařízeních se nemusí některé z uvedených položek zobrazovat.

i POZNÁMKA: Než začnete používat konfigurační program systému BIOS, doporučuje se zapsat si informace z obrazovek tohoto programu pro pozdější potřebu.

Konfigurační program BIOS použijte, když chcete:

- získat informace o hardwaru nainstalovaném v počítači, například o množství paměti RAM a velikosti pevného disku,
- změnit informace o konfiguraci systému,
- nastavit nebo změnit uživatelské možnosti, například heslo uživatele, typ nainstalovaného pevného disku a zapnutí nebo vypnutí základních zařízení.

Spuštění programu pro nastavení systému BIOS

O této úloze

Zapněte (nebo restartujte) počítač a ihned stiskněte klávesu F2.

Navigační klávesy

i POZNÁMKA: V případě většiny možností nastavení systému se provedené změny zaznamenají, ale použijí se až po restartu počítače.

Tabulka 3. Navigační klávesy

Klávesy	Navigace
Šipka nahoru	Přechod na předchozí pole.
Šipka dolů	Přechod na další pole.
Vstoupit	Výběr hodnoty ve vybraném poli (je-li to možné) nebo přechod na odkaz v poli.
Mezerník	Rozbalení a sbalení rozevírací nabídky (je-li to možné).
Karta	Přechod na další specifickou oblast. i POZNÁMKA: Pouze u standardního grafického prohlížeče.
Esc	Přechod na předchozí stránku, dokud se nezobrazí hlavní obrazovka. Stisknutí klávesy Esc na hlavní obrazovce zobrazí zprávu s požadavkem o uložení veškerých neuložených změn a restartuje systém.

Sekvence spuštění

Funkce Sekvence spuštění nabízí rychlý a pohodlný způsob, jak obejít pořadí spuštění definované v konfiguraci systému a spustit systém přímo z určitého zařízení (např. optická jednotka nebo pevný disk). Během testu POST (Power-on Self Test), jakmile se zobrazí logo Dell, můžete:

- Otevřít nabídku Nastavení systému stisknutím klávesy F2.

- Otevřete jednorázovou nabídku zavádění systému stisknutím klávesy F12.

Jednorázová nabídka zavádění systému obsahuje zařízení, ze kterých můžete spustit počítač, a možnost diagnostiky. Možnosti nabídky zavádění jsou následující:

- Vyjímatelný disk (je-li k dispozici)
- Pevný disk STXXXX (je-li k dispozici)
 - **POZNÁMKA:** XXX představuje číslo jednotky SATA.
- Optická jednotka (je-li k dispozici)
- Pevný disk SATA (je-li k dispozici)
- Diagnostika

Na obrazovce se sekvencí spuštění jsou k dispozici také možnosti přístupu na obrazovku nástroje Nastavení systému.

Jednorázová spouštěcí nabídka

Pro vstup do **jednorázové spouštěcí nabídky** zapněte počítač a ihned stiskněte klávesu F2.

POZNÁMKA: Je-li počítač zapnutý, doporučuje se jej vypnout.

Jednorázová nabídka zavádění systému obsahuje zařízení, ze kterých můžete spustit počítač, a možnost diagnostiky. Možnosti nabídky zavádění jsou následující:

- Removable Drive (Vyjímatelný disk) (je-li k dispozici)
- Pevný disk STXXXX (je-li k dispozici)
 - **POZNÁMKA:** XXX představuje číslo jednotky SATA.
- Optical Drive (Optická jednotka) (je-li k dispozici)
- Pevný disk SATA (je-li k dispozici)
- Diagnostika
 - **POZNÁMKA:** Po výběru možnosti **Diagnostika** se zobrazí obrazovka **Diagnostika ePSA**.

Na obrazovce se sekvencí spuštění jsou k dispozici také možnosti přístupu na obrazovku nástroje Nastavení systému.

Možnosti nástroje Nastavení systému

POZNÁMKA: V závislosti na počítači a nainstalovaných zařízeních se nemusí některé z uvedených položek zobrazovat.

Tabulka 4. Možnosti nástroje Nastavení systému – nabídka Systémové informace

Přehled	
Verze programu BIOS	Zobrazuje číslo verze programu BIOS.
Výrobní číslo	Zobrazuje výrobní číslo počítače
Inventární štítek	Zobrazuje inventární štítek počítače
Číslo majitele	Zobrazuje číslo majitele počítače
Datum výroby	Zobrazuje datum výroby počítače.
Datum nabytí vlastnictví	Zobrazuje datum nabytí vlastnictví počítače.
Express Service Code	Zobrazuje kód Express Service Code počítače.
Číslo majitele	Zobrazuje číslo majitele počítače
Podepsaná aktualizace firmwaru	Zobrazuje, zdali je povolena podepsaná aktualizace firmwaru.
Baterie	Zobrazí informaci o stavu baterie.
Primární	Zobrazuje primární baterii.
Úroveň nabití baterie	Zobrazí úroveň nabití baterie.
Stav baterie	Zobrazí stav baterie.

Tabulka 4. Možnosti nástroje Nastavení systému – nabídka Systémové informace (pokračování)

Přehled	
Stav	Zobrazí stav baterie.
Napájecí adaptér	Zobrazuje, zdali je nainstalovaný síťový adaptér.
Informace o procesoru	
Tyl procesoru	Zobrazuje typ procesoru.
Maximální taktovací rychlost	Zobrazí maximální taktovací rychlost procesoru.
Počet jader	Zobrazí počet jader procesoru.
Cache L2 procesoru	Zobrazí velikost cache L2 procesoru.
ID procesoru	Zobrazí identifikační kód procesoru.
Cache L3 procesoru	Zobrazí velikost cache L3 procesoru.
Aktuální taktovací rychlost	Zobrazí aktuální taktovací rychlost procesoru.
Minimální taktovací rychlost	Zobrazí minimální taktovací rychlost procesoru.
Verze mikrokódu	Zobrazuje verzi mikrokódu.
Schopnost funkce Intel Hyper-Threading	Zobrazí informaci, zda má procesor funkci Hyper-Threading (HT).
64-bitová technologie	Zobrazí informaci, zda je použita 64bitová technologie/
Informace o paměti	
Nainstalovaná paměť	Zobrazí celkovou velikost nainstalované paměti počítače.
Dostupná paměť	Zobrazí celkovou dostupnou velikost paměti počítače.
Takt paměti	Zobrazí takt paměti.
Kanálový režim paměti	Zobrazí informaci, zda je využíván jednokanálový nebo dvoukanálový režim
Paměťová technologie	Zobrazí technologii použitou v paměti.
Informace o zařízeních	
Ovladač videa	Zobrazí informace o integrované grafické kartě v počítači.
Ovladač videa dGPU	Zobrazí informace o samostatné grafické kartě v počítači.
Videoverze systému BIOS	Zobrazí videoverzi systému BIOS v počítači.
Grafická paměť	Zobrazí informace o grafické paměti v počítači.
Tyl panelu	Zobrazí typ panelu počítače.
Nativní rozlišení	Zobrazí nativní rozlišení počítače.
Řadič zvuku	Zobrazí informace o řadiči zvuku použitém v počítači.
Zařízení Wi-Fi	Zobrazí informace o bezdrátovém zařízení v počítači.
Zařízení Bluetooth	Zobrazí informace o zařízení Bluetooth v počítači.

Tabulka 5. Možnosti nástroje Nastavení systému – nabídka Spuštění systému

Možnosti spuštění	
Porkočilé možnosti spuštění	
Povolit síťový zásobník UEFI	Povolí nebo zakáže síťový zásobník UEFI. Výchozí hodnota: Vypnuto.
Režim spouštění	
Režim spouštění: pouze UEFI	Zobrazí režim spouštění tohoto počítače.
Povolit spouštěcí zařízení	Povolí nebo zakáže spouštěcí zařízení pro tento počítač.
Sekvence spuštění	Zobrazí sekvenci spuštění systému.

Tabulka 5. Možnosti nástroje Nastavení systému – nabídka Spuštění systému (pokračování)

Možnosti spuštění	
Pokročilý režim nastavení systému BIOS	Povolí nebo zakáže pokročilé nastavení systému BIOS. Výchozí hodnota: Zapnuto.
Zabezpečení UEFI Boot Path	Povolí či zakáže, aby systém během spouštění pomocí cesty UEFI Boot Path z nabídky spouštění F12 vyzval uživatele k zadání hesla správce. Výchozí: Vždy, kromě interního pevného disku

Tabulka 6. Možnosti nástroje Nastavení systému – nabídka Konfigurace systému.

Konfigurace systému	
Datum/Čas	
Datum	Nastaví datum v počítači ve formátu mm/dd/yyyy. Změny data se uplatní okamžitě.
Čas	Nastaví čas v počítači ve 24hodinovém formátu hh/mm/ss. Je možné přepínat mezi 12hodinovým a 24hodinovým formátem. Změny času se uplatní okamžitě.
Povolit hlášení SMART	Povolí nebo zakáže technologii SMART (Self-Monitoring, Analysis, and Reporting Technology) během spouštění počítače. Technologie hlásí chyby pevného disku. Výchozí hodnota: Vypnuto.
Povolit zvuk	Povolí nebo zakáže všechny integrované zvukové karty. Výchozí hodnota: Zapnuto.
Povolit mikrofon	Povolí nebo zakáže mikrofon. Výchozí hodnota: Zapnuto.
Povolit interní reproduktor	Povolí nebo zakáže interní reproduktor. Výchozí hodnota: Zapnuto.
Konfigurace USB	
Povolit podporu spouštění	Slouží k povolení a zakázání spouštění ze zařízení úložišť USB, jako je externí pevný disk, optická jednotka nebo disk USB.
Povolit externí porty USB	Povolí nebo zakáže porty USB v prostředí operačního systému.
Režim SATA	Konfiguruje provozní režim integrovaného řadiče pevných disků SATA. Výchozí: RAID Rozhraní SATA je nakonfigurováno na podporu technologie RAID (Intel Rapid Restore Technology).
Disky	
M.2 PCIe SSD-0/SATA-2	Povolí nebo zakáže různé vestavěné disky. Výchozí hodnota: Zapnuto.
SATA-0	Výchozí hodnota: Zapnuto.
Informace o discích	Zobrazí informace o různých vestavěných discích.
Různá zařízení	
Povolit kameru	Povolí nebo zakáže kameru. Výchozí hodnota: Zapnuto.
Podsvícení klávesnice	Slouží ke konfiguraci provozního režimu funkce podsvícení klávesnice. Výchozí hodnota: Zakázáno Osvětlení klávesnice bude vždy vypnuté.
Časový limit podsvícení klávesnice při připojení k napájecímu adaptéru	Nastaví časový limit podsvícení klávesnice, když je k počítači připojen napájecí adaptér. Hodnota časového limitu podsvícení klávesnice se projeví pouze při povoleném podsvícení. Výchozí: 10 sekund.

Tabulka 6. Možnosti nástroje Nastavení systému – nabídka Konfigurace systému. (pokračování)

Konfigurace systému	
Časový limit podsvícení klávesnice při provozu na baterii	Nastaví časový limit podsvícení klávesnice, když počítač běží na baterii. Hodnota časového limitu podsvícení klávesnice se projeví pouze při povoleném podsvícení. Výchozí: 10 sekund.
Dotykový displej	Povolí nebo zakáže dotykovou obrazovku pro operační systém. i POZNÁMKA: Dotyková obrazovka v nastavení systému BIOS vždy pracuje, bez ohledu na toto nastavení. Výchozí hodnota: Zapnuto.

Tabulka 7. Možnosti nástroje Nastavení systému – nabídka Grafika

Grafika	
Jas LCD	
Jas při provozu na baterie	Nastaví jas obrazovky, když počítač běží na baterie.
Jas při připojeném síťovém adaptéru	Nastaví jas obrazovky, když je k počítači připojen síťový adaptér.
Režim EcoPower	Povolí nebo zakáže režim EcoPower, který zvyšuje výdrž baterie snížením jasu displeje ve vhodné situaci. Výchozí hodnota: Zapnuto.

Tabulka 8. Možnosti nástroje Nastavení systému – nabídka Zabezpečení

Zabezpečení	
Povolit uzamčení nastavení administrátora	Povolí nebo zakáže uživateli přístup k nastavení systému BIOS, když je nastaveno heslo správce. Výchozí hodnota: Vypnuto.
Přemostění hesla	Slouží k přemostění výzvy k zadání systémového (spouštěcího) hesla a hesla interního pevného disku při restartu počítače. Výchozí hodnota: Zakázáno
Povolit změny bez zadání hesla správce	Povolí nebo zakáže uživateli měnit heslo k systému a heslo k pevnému disku, aniž by bylo nutné zadávat heslo správce. Výchozí hodnota: Zapnuto.
Změny nastavení bez správce	
Povolit změny bezdrátového přepínače	Povolí nebo zakáže změny v možnostech nastavení, pokud je nastaveno heslo správce. Výchozí hodnota: Vypnuto.
Povolit aktualizace firmwaru UEFI Capsule	Aktivuje nebo deaktivuje aktualizace operačního systému BIOS prostřednictvím aktualizčních balíčků kapsle UEFI.
Computrace	Slouží k povolení a zakázání rozhraní modulu BIOS volitelné služby Computrace(R) softwaru Absolute Software.
Zapnutí technologie Intel Platform Trust	Slouží k povolení nebo zakázání viditelnosti nástroje Platform Trust Technology (PTT) pro operační systém. Výchozí hodnota: Zapnuto.
Obejití PPI pro mazací příkazy	Povolí nebo zakáže operačnímu systému přeskočit uživatelské výzvy rozhraní systému BIOS PPI (Physical Presence Interface) při zadání příkazu Clear. Výchozí hodnota: Vypnuto.
Vymazat	Povolí nebo zakáže počítači vymazat informace o vlastníkovi nástroje PTT a vrátí PTT do výchozího stavu.

Tabulka 8. Možnosti nástroje Nastavení systému – nabídka Zabezpečení (pokračování)

Zabezpečení	
Intel SGX	<p>Výchozí hodnota: Vypnuto.</p> <p>Povolí nebo zakáže rozšíření Intel Software Guard Extensions (SGX) k zajištění zabezpečeného prostředí pro spuštění kódu / uložení citlivých informací.</p> <p>Výchozí nastavení: Software Control</p>
Omezení bezpečnosti SMM	<p>Povoluje nebo zakazuje dodatečné ochrany proti omezení bezpečnosti UEFI SMM.</p> <p>Výchozí hodnota: Vypnuto.</p> <p>i POZNÁMKA: Tato funkce může způsobit problémy s kompatibilitou nebo ztrátu funkcionality pro určité starší nástroje nebo aplikace.</p>
Povolit vynucení silného hesla	<p>Povolí nebo zakáže vynucení silných hesel.</p> <p>Výchozí hodnota: Vypnuto.</p>
Nastavení hesla	<p>Slouží k nastavení minimálního a maximálního povoleného počtu znaků v heslech správce a systémových heslech.</p>
Heslo správce	<p>Nastavuje, mění nebo odstraňuje heslo správce (někdy se nazývá také heslo „nastavení“).</p>
Systémové heslo	<p>Umožňuje nastavit, změnit a odstranit systémové heslo.</p>
Povolit uzamknutí hlavního hesla	<p>Slouží k zapnutí a vypnutí podpory hlavního hesla</p> <p>Výchozí hodnota: Vypnuto.</p>

Tabulka 9. Možnosti nástroje Nastavení systému – nabídka Bezpečné spuštění

Bezpečné spuštění	
Povolit bezpečné spuštění	<p>Povolí nebo zakáže spouštění počítače pouze pomocí ověřeného spouštěcího softwaru.</p> <p>Výchozí hodnota: Vypnuto.</p> <p>i POZNÁMKA: Aby bylo možno aktivovat funkci Bezpečné spuštění, musí být počítač v režimu spuštění UEFI a možnost Povolit starší varianty paměti ROM musí být vypnuta.</p>
Režim funkce bezpečné spuštění	<p>Volí provozní režim funkce Bezpečné spuštění</p> <p>Výchozí: režim Deployed.</p> <p>i POZNÁMKA: Režim Deployed je třeba zvolit pro běžný provoz funkce Bezpečné spuštění.</p>

Tabulka 10. Možnosti nástroje Nastavení systému – nabídka Odborná správa klíčů

Odborná správa klíčů	
Povolit vlastní režim	<p>Povolí nebo zakáže upravovat databáze bezpečnostních klíčů PK, KEK, db a dbx.</p> <p>Výchozí hodnota: Vypnuto.</p>
Vlastní režim správy klíčů	<p>Slouží k zadání vlastních hodnot pro odbornou správu klíčů.</p> <p>Výchozí: PK.</p>

Tabulka 11. Možnosti nástroje Nastavení systému – nabídka Výkon

Výkon	
Technologie Intel Hyper-Threading	<p>Povolí nebo zakáže technologii Hyper-Threading používat efektivnějším způsobem procesorové zdroje.</p>

Tabulka 11. Možnosti nástroje Nastavení systému – nabídka Výkon (pokračování)

Výkon	
Intel SpeedStep	<p>Výchozí hodnota: Zapnuto.</p> <p>Povolí nebo zakáže technologii Intel SpeedStep dynamicky upravovat napětí procesoru a frekvenci jádra, což snižuje průměrnou spotřebu energie a tvorbu tepla.</p> <p>Výchozí hodnota: Zapnuto.</p>
Technologie Intel TurboBoost	<p>Povolí nebo zakáže režim procesoru Intel TurboBoost. Je-li povoleno, ovladač Intel TurboBoost zvýší výkon procesoru nebo grafického procesoru.</p> <p>Výchozí hodnota: Zapnuto.</p>
Podpora Multi-Core	<p>Mění počet jader procesoru dostupných pro operační systém. Výchozí hodnota je nastavena na maximální počet jader.</p> <p>Výchozí: Všechna jádra</p>
Povolit řízení stavů C	<p>Povolí nebo zakáže procesoru vstupovat do režimů nízké spotřeby a ukončovat je.</p> <p>Výchozí hodnota: Zapnuto.</p>

Tabulka 12. Možnosti nástroje Nastavení systému – nabídka Řízení spotřeby

Řízení spotřeby	
Zapnutí při obnovení napájení	<p>Povolí zapnutí a spuštění počítače při připojení napájení.</p> <p>Výchozí hodnota: Vypnuto.</p>
Automatické zapnutí v čase	<p>Povolí automatické zapnutí počítače v definovaných dnech a časech.</p> <p>Výchozí hodnota: Zakázáno. Systém se automaticky nespustí.</p>
Konfigurace nabíjení baterie	<p>Povolí provoz počítače na baterie v době vysokého tarifu. Pomocí níže uvedených možností je možné zabránit napájení počítače ze sítě v určitých časech během dne.</p> <p>Výchozí hodnota: Adaptivní Nastavení baterie se optimálně přizpůsobí na základě vašeho typického způsobu používání baterie.</p>
Povolit konfiguraci pokročilého nabíjení baterie	<p>Slouží k povolení pokročilé konfigurace nabíjení baterie od začátku dne do udaného pracovního období. Režim Rozšířené nabíjení baterie maximalizuje životnost baterie při zachování podpory náročného používání během pracovního dne.</p> <p>Výchozí hodnota: Vypnuto.</p>
Blokování spánku	<p>Zablokuje přechod počítače do režimu spánku (S3) v operačním systému.</p> <p>Výchozí hodnota: Vypnuto.</p> <p>i POZNÁMKA: Je-li povoleno, počítač nepřejde do režimu spánku, funkce Intel Rapid Start se automaticky zakáže a možnost napájení v operačním systému bude prázdná, jestliže byla nastavena na režim spánku.</p>
Povolit podporu probuzení přes rozhraní USB	<p>Umožňuje zařízením USB probouzet počítač z pohotovostního režimu.</p> <p>Výchozí hodnota: Vypnuto.</p>
Povolit technologii Intel Speed Shift	<p>Povolí nebo zakáže podporu technologie Intel Speed Shift, která umožňuje operačnímu systému automaticky volit vhodný výkon procesoru.</p> <p>Výchozí hodnota: Zapnuto.</p>
Přepínač víka	<p>Umožňuje spuštění vypnutého počítače při otevření víka.</p> <p>Výchozí hodnota: Zapnuto.</p>

Tabulka 13. Možnosti nástroje Nastavení systému – nabídka Bezdrátové připojení

Bezdrátové připojení	
Bezdrátový přepínač	Určuje, která bezdrátová zařízení lze ovládat pomocí bezdrátového přepínače. U systémů Windows 8 se tato volba řídí přímo z jednotky operačního systému. V důsledku pak toto chování neovlivňuje chování bezdrátového přepínače. i POZNÁMKA: Jsou-li přítomny karty WLAN i WiGig, ovládání, které tyto karty povoluje resp. zakazuje, je navzájem provázané. Proto je nelze povolit nebo zakázat nezávisle.
WLAN	Výchozí hodnota: Zapnuto.
Bluetooth	Výchozí hodnota: Zapnuto.
Povolit bezdrátové zařízení	Slouží k povolení a zakázání interních zařízení WLAN/Bluetooth.
WLAN	Výchozí hodnota: Zapnuto.
Bluetooth	Výchozí hodnota: Zapnuto.

Tabulka 14. Možnosti nástroje Nastavení systému – nabídka Chování POST

Chování POST	
Povolit numerickou klávesnici	Zapne resp. vypne numerickou klávesnici při spuštění počítače. Výchozí hodnota: Zapnuto.
Povolit varování o adaptéru	Povolí počítači zobrazovat varovné zprávy o adaptéru během spouštění. Výchozí hodnota: Zapnuto.
Rozšířit čas testu BIOS POST	Nastaví čas načítání testu POST (Power-On Self-Test) v systému BIOS. Výchozí: 0 sekund.
Fastboot	Nastaví rychlost procesu spouštění UEFI. Výchozí hodnota: Důkladné. Provede se úplná inicializace hardwaru a konfigurace při spuštění.
Možnosti zámku Fn	Slouží k povolení a zakázání režimu zámku Fn. Výchozí hodnota: Zapnuto.
Režim zamčení	Výchozí: Sekundární režim zamčení Sekundární režim zamčení = Je-li zvolena tato možnost, klávesy F1–F12 naskenují kód pro svoje sekundární funkce.
Logo na celou obrazovku	Povolí nebo zakáže počítači zobrazit logo na celou obrazovku, jestliže obrázek odpovídá rozlišení obrazovky. Výchozí hodnota: Vypnuto.
Varování a chyby	Volba akce, když dojde k varování nebo chybě během spouštění. Výchozí: Výzva při varování a chybách Při zjištění výstrahy nebo chyby zastaví, zobrazí výzvu a vyčká na reakci uživatele. i POZNÁMKA: Chyby považované za zásadní pro provoz hardwaru vždy způsobí zastavení počítače.

Tabulka 15. Možnosti nástroje Nastavení systému – nabídka Virtualizace

Virtualizace	
Technologie Intel Virtualization	Povolí počítači spustit monitor virtuálního stroje (VMM). Výchozí hodnota: Zapnuto.

Tabulka 15. Možnosti nástroje Nastavení systému – nabídka Virtualizace (pokračování)

Virtualizace	
Virtualizační technologie pro přímý vstup a výstup	Povolí počítači spouštět virtualizační technologii pro přímý vstup a výstup (VT-d). VT-d je metoda společnosti Intel, která poskytuje virtualizaci pro vstup a výstup mapy paměti. Výchozí hodnota: Zapnuto.

Tabulka 16. Možnosti nástroje Nastavení systému – nabídka Údržba

Údržba	
Inventární štítek	Vytvoří inventární štítek, které může správce IT použít k jedinečné identifikaci konkrétního systému. Po nastavení v systému BIOS nelze inventární štítek měnit.
Výrobní číslo	Zobrazuje výrobní číslo počítače
Obnova systému BIOS z pevného disku	Povolí počítači obnovení ze špatného obrazu systému BIOS za předpokladu, že část Boot Block je nedotčená a funkční. Výchozí hodnota: Zapnuto. i POZNÁMKA: Nástroj BIOS Recovery je určen k opravám hlavního bloku systému BIOS a nelze jej použít, pokud je část Boot Block poškozená. Kromě toho nebude tato funkce fungovat, pokud došlo k poškození ovladače EC, ME nebo potížím s hardwarem. Obraz pro obnovení musí existovat na nezašifrované části disku.
Automatické obnovení systému BIOS	Povolí počítači automaticky obnovit systém BIOS bez zásahu uživatele. Tato funkce vyžaduje, aby byla povolena funkce Obnova systému BIOS z pevného disku. Výchozí hodnota: Vypnuto.
Spustit vymazání dat	⚠ VÝSTRAHA: Operace bezpečného vymazání dat smaže informace tak, že je není možné zrekonstruovat. Je-li tato funkce povolena, systém BIOS nastaví cyklus mazání dat pro úložná zařízení připojená k základní desce na další restart. Výchozí hodnota: Vypnuto.
Umožnit downgrade systému BIOS	Možnost obnovit předchozí verzi firmwaru systému. Výchozí hodnota: Zapnuto.

Tabulka 17. Možnosti nástroje Nastavení systému – nabídka System Logs.

Systémové protokoly	
Protokol událostí napájení	Slouží k zobrazení událostí napájení. Výchozí: Zachovat
Protokol událostí systému BIOS	Slouží k zobrazení událostí systému BIOS. Výchozí: Zachovat
Protokol teplotních událostí	Slouží k zobrazení teplotních událostí. Výchozí: Zachovat

Tabulka 18. Možnosti nástroje Nastavení systému – nabídka SupportAssist

SupportAssist	
Práh pro automatické obnovení operačního systému Dell	Řídí automatický průběh spuštění systému pro konzoli rozlišení systému SupportAssist a pro nástroj obnovy operačního systému Dell. Výchozí: 2.

Tabulka 18. Možnosti nástroje Nastavení systému – nabídka SupportAssist (pokračování)

SupportAssist	
Obnovení operačního systému pomocí nástroje SupportAssist	Slouží k povolení nebo zakázání průběhu spuštění pro nástroj SupportAssist pro obnovení operačního systému v případě některých chyb systému. Výchozí hodnota: Zapnuto.

Systémové heslo a heslo pro nastavení

Tabulka 19. Systémové heslo a heslo pro nastavení

Typ hesla	Popis
Heslo systému	Heslo, které je třeba zadat pro přihlášení k systému
Heslo nastavení	Heslo, které je třeba zadat před získáním přístupu a možností provádění změn v nastavení systému BIOS v počítači.

Můžete vytvořit systémové heslo a zabezpečit počítač heslem.

 **VÝSTRAHA:** Heslo nabízí základní úroveň zabezpečení dat v počítači.

 **VÝSTRAHA:** Pokud počítač nebude uzamčen nebo zůstane bez dozoru, k uloženým datům může získat přístup kdokoli.

 **POZNÁMKA:** Systémové heslo a heslo nastavení jsou zakázána.

Přiřazení hesla konfigurace systému

Požadavky

Nové **systémové heslo nebo heslo správce** lze nastavit pouze v případě, že je stav **Nenastaveno**.

O této úloze

Nástroj Konfigurace systému otevřete stisknutím tlačítka F12 ihned po spuštění či restartu počítače.

Kroky

- Na obrazovce **System BIOS** nebo **System Setup** vyberte možnost **Security** a stiskněte klávesu Enter. Otevře se obrazovka **Security**.
- Zvolte možnost **System/Admin Password** a v poli **Enter the new password** vytvořte heslo. Nové heslo systému přiřad'te podle následujících pokynů:
 - Nejméně jeden speciální znak: ! " # \$ % & ' () * + , - . / : ; < = > ? @ [\] ^ _ ` { | }
 - Číslice 0 až 9
 - Velká písmena A až Z
 - Malá písmena a až z
- Vypište systémové heslo, které jste zadali dříve do pole **Confirm new password** a klikněte na možnost **OK**.
- Stiskněte klávesu Esc a po zobrazení výzvy uložte změny.
- Stisknutím klávesy Y změny uložíte. Počítač se restartuje.

Odstranění nebo změna stávajícího hesla konfigurace systému

Požadavky

Před pokusem o odstranění nebo změnu stávajícího hesla k systému a/nebo konfiguraci ověřte, zda je možnost **Password Status** v programu System Setup nastavena na hodnotu Unlocked. Pokud je možnost **Password Status** nastavena na hodnotu Locked, stávající heslo k systému a/nebo konfiguraci nelze odstranit ani změnit.

O této úloze

Nástroj Konfigurace systému otevřete stisknutím tlačítka F12 ihned po spuštění či restartu počítače.

Kroky

1. Na obrazovce **System BIOS** nebo **System Setup** vyberte možnost **System Security** a stiskněte klávesu Enter. Otevře se obrazovka **System Security**.
2. Na obrazovce **System Security** ověřte, zda je v nastavení **Password Status** vybrána možnost **Unlocked**.
3. Vyberte možnost **System Password**, upravte nebo smažte stávající heslo systému a stiskněte klávesu Enter nebo Tab.
4. Vyberte možnost **Setup Password**, upravte nebo smažte stávající heslo k nastavení a stiskněte klávesu Enter nebo Tab.
 **POZNÁMKA:** Jestliže heslo k systému či nastavení měníte, vložte na vyžádání nové heslo ještě jednou. Pokud heslo k systému či nastavení mažete, potvrďte na vyžádání smazání hesla.
5. Po stisknutí klávesy Esc se zobrazí zpráva s požadavkem na uložení změn.
6. Stiskem klávesy Y uložíte změny a nástroj Nastavení systému ukončíte. Počítač se restartuje.

Vymazání nastavení CMOS

O této úloze

 **VÝSTRAHA:** Vymazáním nastavení CMOS resetujete nastavení systému BIOS v počítači.

Kroky

1. Sejměte [spodní kryt](#).
2. Vyjměte [knoflíkovou baterii](#).
3. Počkejte jednu minutu.
4. Vyměňte [knoflíkovou baterii](#).
5. Vyměňte [spodní kryt](#).

Vymazání hesla k systému BIOS (nastavení systému) a systémových hesel

O této úloze

Potřebujete-li vymazat systémové heslo nebo heslo k systému BIOS, kontaktujte technickou podporu společnosti Dell dle popisu na webové stránce www.dell.com/contactdell.

 **POZNÁMKA:** Více informací o způsobu resetování hesel k systému Windows nebo k určité aplikaci naleznete v dokumentaci k systému Windows nebo k dané aplikaci.

Aktualizace systému BIOS

Aktualizace systému BIOS v prostředí systému Windows

Kroky

1. Přejděte na web www.dell.com/support.
2. Klikněte na možnost **Podpora produktu**. Do pole **Vyhledat podporu**, zadejte výrobní číslo počítače a klikněte na možnost **Vyhledat**.
 **POZNÁMKA:** Pokud výrobní číslo nemáte k dispozici, použijte k automatickému rozpoznání počítače funkci nástroje SupportAssist. Můžete rovněž použít ID produktu nebo ručně vyhledat model počítače.
3. Klikněte na možnost **Ovladače a soubory ke stažení**. Rozbalte nabídku **Najít ovladače**.
4. Vyberte operační systém nainstalovaný v počítači.
5. V rozbalovací nabídce **Kategorie** vyberte možnost **BIOS**.
6. Vyberte nejnovější verzi systému BIOS a kliknutím na odkaz **Stáhnout** stáhněte soubor se systémem BIOS do počítače.
7. Po dokončení stahování přejděte do složky, kam jste soubor s aktualizací systému BIOS uložili.
8. Dvakrát klikněte na ikonu souboru s aktualizací systému BIOS a postupujte podle pokynů na obrazovce.
Další informace najdete v článku [000124211](#) znalostní báze na adrese www.dell.com/support.

Aktualizace systému BIOS pomocí jednotky USB v prostředí systému Windows

Kroky

1. Postupujte podle kroků 1 až 6 v části [Aktualizace systému BIOS v prostředí systému Windows](#) a stáhněte si nejnovější aktualizací soubor pro systém BIOS.
2. Vytvořte spustitelnou jednotku USB. Další informace naleznete v článku znalostní báze [000145519](#) na adrese www.dell.com/support.
3. Zkopírujte aktualizací soubor systému BIOS na spustitelnou jednotku USB.
4. Připojte spustitelnou jednotku USB k počítači, který potřebuje aktualizaci systému BIOS.
5. Restartujte počítač a stiskněte klávesu **F12**.
6. Zvolte jednotku USB z **Jednorázové nabídky spuštění**.
7. Zadejte název aktualizací souboru systému BIOS a stiskněte klávesu **Enter**.
Zobrazí se **Nástroj pro aktualizaci systému BIOS**.
8. Postupujte podle pokynů na obrazovce a dokončete aktualizaci systému BIOS.

Aktualizace systému BIOS v systémech Linux a Ubuntu

Informace o aktualizaci systému BIOS na počítači se systémem Linux nebo Ubuntu naleznete v článku znalostní báze [000131486](#) na adrese www.dell.com/support.

Aktualizace systému BIOS z jednorázové spouštěcí nabídky klávesy F12

Aktualizujte systém BIOS v počítači pomocí souboru update.exe určeného k aktualizaci systému BIOS, který je zkopírován na jednotku USB se systémem souborů FAT32, a spuštěním počítače z jednorázové spouštěcí nabídky klávesy F12.

O této úloze

Aktualizace systému BIOS

Soubor aktualizace systému BIOS můžete spustit ze systému Windows pomocí spustitelné jednotky USB nebo můžete systém BIOS v počítači aktualizovat z jednorázové spouštěcí nabídky klávesy F12.

Většina počítačů Dell, které byly vyrobeny po roce 2012, zahrnuje tuto funkci. Funkci si můžete ověřit spuštěním počítače do jednorázové spouštěcí nabídky klávesy F12, ve které je mezi možnostmi spuštění uvedena možnost AKTUALIZACE FLASH SYSTÉMU BIOS. Pokud je možnost uvedena, pak systém BIOS podporuje tento způsob aktualizace systému BIOS.

 **POZNÁMKA:** Tuto funkci mohou použít pouze počítače s možností Aktualizace Flash systému BIOS v jednorázové spouštěcí nabídce klávesy F12.

Aktualizace z jednorázové spouštěcí nabídky

Chcete-li aktualizovat systém BIOS z jednorázové spouštěcí nabídky klávesy F12, budete potřebovat:

- jednotku USB naformátovanou na systém souborů FAT32 (jednotka nemusí být spustitelná),
- spustitelný soubor systému BIOS, který jste stáhli z webových stránek podpory Dell a zkopírovali do kořenového adresáře jednotky USB,
- napájecí adaptér připojený k počítači,
- funkční baterii počítače, umožňující aktualizaci systému BIOS.

Chcete-li spustit proces aktualizace systému BIOS z nabídky klávesy F12, vykonajte následující kroky:

 **VÝSTRAHA:** Nevypínejte počítač v průběhu aktualizace systému BIOS. Jestliže počítač vypnete, nemusí se znovu spustit.

Kroky

1. Jednotku USB, na kterou jste zkopírovali aktualizaci, vložte do portu USB v počítači, který je ve vypnutém stavu.
2. Zapněte počítač, stisknutím klávesy F12 vstupte do jednorázové spouštěcí nabídky, pomocí myši nebo šipek označte možnost BIOS Update a stiskněte klávesu Enter.
Zobrazí se nabídka pro aktualizaci systému BIOS.
3. Klikněte na možnost **Aktualizace ze souboru**.
4. Zvolte externí zařízení USB.
5. Zvolte soubor, dvakrát klikněte na cílový soubor s aktualizací a poté klikněte na možnost **Odeslat**.
6. Klikněte na možnost **Aktualizace systému BIOS**. Počítač se restartuje a provede aktualizaci systému BIOS.
7. Po dokončení aktualizace systému BIOS se počítač znovu restartuje.

Řešení potíží

Manipulace s vyboulenými lithium-iontovými bateriemi

Jako většina notebooků i notebooky Dell používají lithium-iontové baterie. Jedním z takových typů baterií je lithium-iontová polymerová baterie. Lithium-iontové polymerové baterie se v posledních letech těší zvýšené oblibě a staly se standardní výbavou v elektronickém odvětví díky oblibě u zákazníků, která pramení z tenké konstrukce (především v novějších, velmi tenkých notebookech) a dlouhé životnosti baterií. Neoddělitelným průvodním jevem lithium-iontové polymerové technologie je možnost vyboulení bateriových článků.

Vyboulená baterie může ovlivnit výkon notebooku. Aby nemohlo dojít k dalšímu poškození krytu zařízení nebo interních součástí a následné poruše, přestaňte notebook používat, odpojte napájecí adaptér a nechte baterii vybit.

Vyboulené baterie by se neměly používat. Je třeba je vyměnit a vhodným způsobem zlikvidovat. Doporučujeme kontaktovat podporu produktů společnosti Dell, kde vám sdělí možnosti výměny vyboulené baterie v rámci platné záruky nebo smlouvy o poskytování služeb, včetně možnosti výměny autorizovaným servisním technikem společnosti Dell.

Manipulace a výměna lithium-iontových baterií se řídí následujícími pokyny:

- Při manipulaci s lithium-iontovými bateriemi postupujte opatrně.
- Před vyjmutím ze systému baterii vybijte. Baterii lze vybit odpojením napájecího adaptéru od systému a provozem systému pouze na baterii. Jakmile se systém při stisknutí vypínače znovu nespustí, je baterie zcela vybitá.
- Nerozbíjejte, neupouštějte, nedeformujte ani neprobíjejte baterii cizími objekty.
- Nevystavujte baterii vysokým teplotám a nerozebírejte bateriové sady a články.
- Nevyvíjejte tlak na povrch baterie.
- Neohýbejte baterii.
- Nepoužívejte k vypáčení nebo vytažení baterie žádné nástroje.
- Pokud se baterie zasekne v zařízení následkem vyboulení, nepokoušejte se ji uvolnit. Propíchnutí, ohnutí nebo rozbití baterie může být nebezpečné.
- Nepokoušejte se do notebooku namontovat poškozenou nebo vyboulenou baterii.
- Vyboulené baterie kryté zárukou je třeba vrátit společnosti Dell ve schváleném přepravním obalu (dodaném společností Dell). Důvodem je dodržení přepravních předpisů. Vyboulené baterie, které zárukou kryty nejsou, je třeba zlikvidovat ve schváleném recyklačním středisku. Kontaktujte podporu produktů společnosti Dell na stránkách <https://www.dell.com/support> a vyžádejte si pomoc a další pokyny.
- V případě použití baterie od jiného výrobce než společnosti Dell nebo nekompatibilní baterie hrozí zvýšené nebezpečí požáru nebo výbuchu. Baterii nahrazujte pouze kompatibilní baterií určenou pro váš počítač, kterou zakoupíte u společnosti Dell. V tomto počítači nepoužívejte baterie vyjmuté z jiných počítačů. Vždy objednávejte originální baterie na stránkách <https://www.dell.com> nebo jiným způsobem přímo od společnosti Dell.

Lithium-iontové baterie se mohou vyboulit z různých důvodů, například kvůli stáří, počtu nabíjecích cyklů nebo působení vysokých teplot. Více informací o zvýšení výkonnosti a životnosti baterie v notebooku a minimalizaci možnosti vzniku uvedeného problému naleznete v článku [Baterie v notebookech Dell – často kladené dotazy](#).

Vyhledání výrobního čísla nebo kódu Express Service Code v počítači Dell

Počítač Dell má jedinečný identifikátor v podobě výrobního čísla nebo kódu Express Service Code. Podpůrné zdroje k tomuto tématu naleznete na stránkách věnovaných výrobnímu číslu nebo kódu Express Service Code na webu www.dell.com/support.

Další informace o umístění výrobního čísla u vašeho počítače naleznete v části [Vyhledání výrobního čísla u vašeho notebooku Dell](#).

Indikátory diagnostiky systému

Indikátor stavu napájení a baterie

Indikátor stavu napájení a baterie indikuje stav napájení a baterie v počítači. Existují tyto stavy napájení:

Svítil bíle: napájecí adaptér je připojen a baterie je nabitá na více než 5 %.

Svítil žlutě: počítač je napájen z baterie a ta je nabitá na méně než 5 %.

Nesvítil:

- Napájecí adaptér je připojen a baterie je plně nabitá.
- Počítač je napájen z baterie a ta je nabitá na více než 5 %.
- Počítač je v režimu spánku, hibernace nebo je vypnutý.

Indikátor stavu napájení a baterie může blikat žlutě nebo bíle, v závislosti na předdefinovaných „kódech pípání“, které indikují různé závady.

Příklad: indikátor stavu napájení a baterie oranžově dvakrát zabliká, následuje pauza a potom zabliká třikrát bíle a následuje pauza. Tento vzor blikání 2, 3 pokračuje, dokud se počítač nevypne, což signalizuje, že nebyla detekována žádná paměť nebo RAM.

Následující tabulka ukazuje různé vzory signalizace indikátoru stavu napájení a baterie a související problémy.

i POZNÁMKA: Následující diagnostické kódy indikátoru a doporučená řešení slouží servisním technikům společnosti Dell k odstraňování problémů. Odstraňování problémů a opravy byste měli provádět pouze po autorizaci nebo výzvě tým technické pomoci Dell. Na škody způsobené neoprávněným servisním zásahem se nevztahuje záruka.

Tabulka 20. Diagnostické signály indikátoru LED

Kódy diagnostických indikátorů (oranžová, bílá)	Popis problému
1, 1	Selhání detekce modulu TPM
1, 2	Neobnovitelná závada SPI flash
1, 5	Selhání i-Fuse
1, 6	Interní selhání EC
2, 1	Selhání procesoru
2, 2	Základní deska: selhání systému BIOS nebo paměti ROM (Read-Only Memory)
2, 3	Nezjištěna žádná paměť nebo RAM (Random-Access Memory)
2, 4	Selhání paměti nebo RAM (Random-Access Memory)
2, 5	Nainstalovaná neplatná paměť
2, 6	Chyba základní desky nebo čipové sady
2, 7	Selhání displeje – zpráva systému SBIOS
2, 8	Selhání displeje – detekce EC pro selhání napájecí větve
3, 1	porucha baterie CMOS
3, 2	Chyba rozhraní PCI / grafické karty / čipu
3, 3	Obraz systému BIOS nebyl nalezen.
3, 4	Bitová kopie pro obnovení systému byla nalezena, ale je neplatná.
3, 5	Závada napájecí větve
3, 6	Neúplná aktualizace systému BIOS
3, 7	Chyba rozhraní Management Engine (ME)

Diagnostika SupportAssist

O této úloze

Diagnostika SupportAssist (dříve známá jako diagnostika ePSA) provádí celkovou kontrolu hardwaru. Diagnostika SupportAssist je integrována do systému BIOS a je spouštěna interně tímto systémem. Diagnostika SupportAssist poskytuje sadu možností pro konkrétní zařízení nebo jejich skupiny. Umožňuje:

- Spouštět testy automaticky nebo v interaktivním režimu.
- Opakovat testy
- Zobrazit nebo ukládat výsledky testů
- Procházet testy, zavádět dodatečné možnosti testů a zprostředkovávat dodatečné informace o zařízeních, u kterých test selhal.
- Prohlížet stavové zprávy s informacemi o úspěšném dokončení testu.
- Zobrazovat chybové zprávy, které indikují, zda byly během testu zjištěny problémy.

i **POZNÁMKA:** Některé testy jsou určeny pro konkrétní zařízení a vyžadují zásah uživatele. Při provádění diagnostických testů budete vždy přítomni u počítače.

Další informace naleznete v pasáži [Kontrola výkonu systému před spuštěním v aplikaci SupportAssist](#).

Automatický integrovaný test (BIST)

Vestavěný automatický test obrazovky displeje (LCD-BIST)

O této úloze

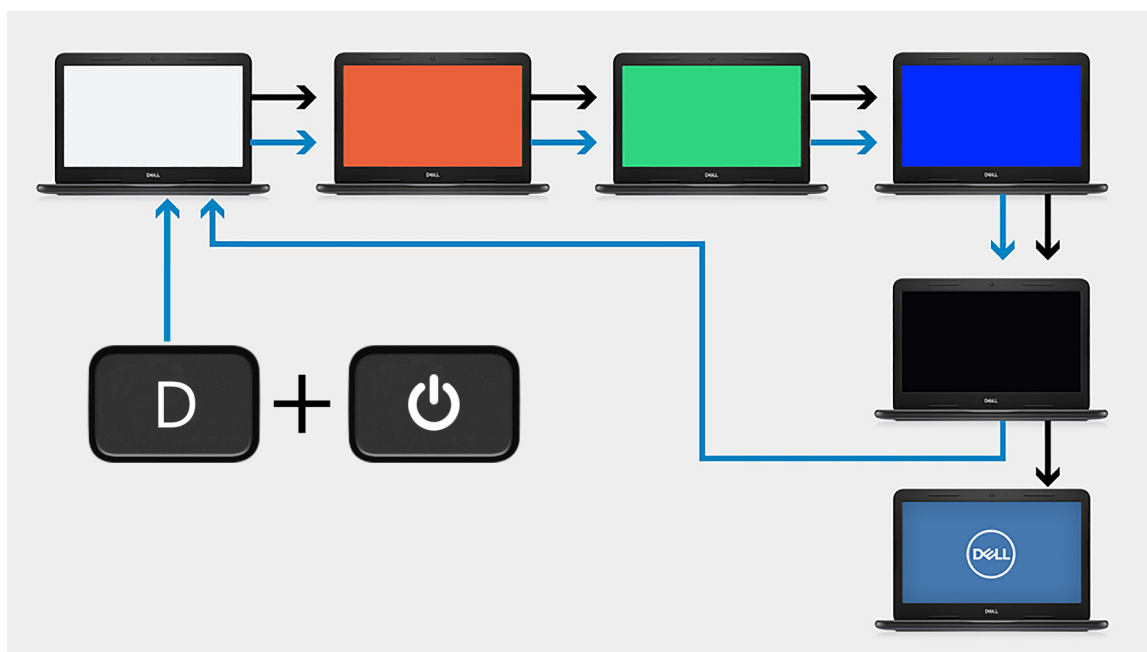

Kroky

1. Stiskněte a přidržte klávesu D a stiskněte vypínač.
2. Jakmile počítač spustí test POST, uvolněte klávesu D i vypínač.
3. Obrazovka displeje začne zobrazovat určitou barvu, případně procházet různými barvami.

i **POZNÁMKA:** Pořadí barev se může u jednotlivých výrobců panelů lišit. Uživatel musí pouze ověřit, zda se barvy zobrazují správně, bez zkreslení nebo grafických anomálií.

4. Po zobrazení poslední barvy se počítač restartuje.

Automatický integrovaný test (BIST) základní desky

O této úloze



Kroky

1. Stiskněte a podržte tlačítko M a vypínačem spusťte test M-BIST.
2. V případě závady základní desky se stavová kontrolka baterie rozblíká oranžově.
3. Závadu vyřešte výměnou základní desky.

POZNÁMKA: V případě, že je základní deska v pořádku, se stavová kontrolka baterie nerozsvítí. Je-li třeba dál problém řešit, postupujte podle platného návodu pro řešení situací, kdy chybí napájení / test POST atd.

Vestavěný automatický test (L-BIST) napájecí větve obrazovky displeje

O této úloze

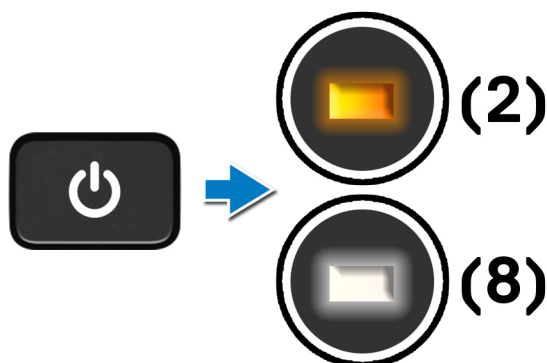

Další kroky

L-BIST (test napájecí větve LCD) představuje vylepšenou diagnostiku chybových kódů s jednou kontrolkou a **automaticky se spouští** během testu **POST**. L-BIST stanoví, zdali funguje napájení displeje LCD ze základní desky. L-BIST pomocí testu napájecí větve LCD ověřuje, zdali základní deska dodává napájení do displeje. Pokud napájení displeje LCD nefunguje, stavový indikátor bliká **s chybovým kódem [2, 8]**.

Výstup

O této úloze

Následující tabulka obsahuje výstupy z různých typů testů BIST.

Tabulka 21. Výstup testu BIST

M-BIST	
Nesvítí	Na základní desce nebyla nalezena žádná chyba.

Tabulka 21. Výstup testu BIST (pokračování)

M-BIST	
Svítil oranžově	Značí problém se základní deskou.

Tabulka 21. Výstup testu BIST

L-BIST	
Nesvítil	Na základní desce nebyla nalezena žádná chyba.
Chybový kód [2, 8] znamená, že indikátor blikne 2x oranžově, chvíli nesvítil a poté blikne 8x bíle.	Značí problém se základní deskou.

Tabulka 21. Výstup testu BIST

LCD-BIST	
Displej, který bliká bíle, červeně, zeleně a modře, značí, že pracuje v pořádku a není v něm závada.	

Obnovení operačního systému

Jestliže se počítač ani opakovaných pokusech nemůže spustit do operačního systému, automaticky se spustí nástroj Dell SupportAssist OS Recovery.

Dell SupportAssist OS Recovery je samostatný nástroj, který se do počítačů Dell instaluje společně s operačním systémem Windows. Obsahuje nástroje pro diagnostiku a odstraňování problémů, k nimž může dojít předtím, než se počítač spustí do operačního systému. Umožňuje zjistit problémy s hardwarem, opravit počítač, provést zálohování souborů nebo obnovit počítač do továrního nastavení.

Nástroj lze také stáhnout z webové stránky podpory Dell Support a vyřešit problémy s počítačem v případě, že se jej nepodaří spustit do primárního operačního systému kvůli problémům se softwarem nebo hardwarem.

Více informací o nástroji Dell SupportAssist OS Recovery naleznete v uživatelské příručce *Dell SupportAssist OS Recovery User's Guide* na stránkách www.dell.com/serviceabilitytools. Klikněte na možnost **SupportAssist** a poté na možnost **SupportAssist OS Recovery**.

Restart napájení sítě Wi-Fi

O této úloze

Pokud počítač nemůže přistupovat k internetu kvůli problému s konektivitou Wi-Fi, můžete provést restart napájení sítě Wi-Fi. Následující postup obsahuje kroky potřebné k provedení restartu napájení sítě Wi-Fi.

 **POZNÁMKA:** Někteří poskytovatelé internetového připojení poskytují kombinované zařízení modem-směrovač.

Kroky

1. Vypněte počítač.
2. Vypněte modem.
3. Vypněte bezdrátový směrovač.
4. Počkejte 30 sekund.
5. Zapněte bezdrátový směrovač.
6. Zapněte modem.
7. Zapněte počítač.

Odstranění zbytkové statické elektřiny (úplný reset)

O této úloze

Flea power je zbytková statická elektřina, která zůstává v počítači i po jeho vypnutí a vyjmutí baterie.

Z bezpečnostních důvodů a kvůli ochraně citlivých elektronických součástí počítače je třeba před demontáží nebo výměnou jakékoli součásti počítače odstranit statickou elektřinu.

Odstranění statické elektřiny, známé také jako „úplný reset“, je rovněž běžný krok při odstraňování problémů, jestliže se počítač nezapíná nebo nespouští do operačního systému.

Postup odstranění zbytkové statické elektřiny (úplný reset)

Kroky

1. Vypněte počítač.
2. Odpojte napájecí adaptér od počítače.
3. Sejměte spodní kryt.
4. Vyjměte baterii.
5. Stisknutím a podržením vypínače po dobu 20 sekund vybijte statickou elektřinu.
6. Nainstalujte baterii.
7. Nasaďte spodní kryt.
8. Připojte napájecí adaptér do počítače.
9. Zapněte počítač.

 **POZNÁMKA:** Více informací o úplném resetování naleznete v článku [000130881](#) znalostní databáze na adrese www.dell.com/support/home/cs-cz.

Povolení paměti Intel Optane

Kroky

1. Na panelu úloh klikněte na políčko vyhledávání a zadejte text **Úložná technologie Intel Rapid**.
2. Klikněte na možnost **Úložná technologie Intel Rapid**. Zobrazí se okno **Úložná technologie Intel Rapid**.
3. Na kartě **Stav** kliknutím na možnost **Povolit** povolte paměť Intel Optane.
4. Na obrazovce s varováním zvolte kompatibilní rychlou jednotku a poté kliknutím na tlačítko **Ano** pokračujte v procesu povolení paměti Intel Optane.
5. Kliknutím na položky **Paměť Intel Optane** > **Restartovat** dokončete proces povolení paměti Intel Optane.

 **POZNÁMKA:** Některé aplikace může být po povolení potřeba až třikrát spustit, než se naplno projeví zvýšený výkon.

Zakázání paměti Intel Optane

O této úloze

 **VÝSTRAHA:** Po zakázání paměti Intel Optane neodinstalovávejte ovladač pro technologii Intel Rapid Storage, jinak dojde k chybě s modrou obrazovkou. Uživatelské rozhraní úložné technologie Intel Rapid lze odstranit bez odinstalování ovladače.

 **POZNÁMKA:** Paměť Intel Optane je nutné zakázat před demontáží úložného zařízení SATA s akcelerací pomocí paměťového modulu Intel Optane z počítače.

Kroky

1. Na panelu úloh klikněte na políčko vyhledávání a zadejte text **Úložná technologie Intel Rapid**.
2. Klikněte na možnost **Úložná technologie Intel Rapid**. Zobrazí se okno **Úložná technologie Intel Rapid**.
3. Na kartě **Paměť Intel Optane** kliknutím na možnost **Zakázat** zakažte paměť Intel Optane.

 **POZNÁMKA:** Pro počítače, v nichž paměť Intel Optane figuruje jako primární úložiště, tuto paměť nezakazujte. Volba **Zakázat** bude nepřístupná.

4. Varování odsouhlasíte kliknutím na tlačítko **Ano**.

Zobrazí se průběh procesu zakázání.

5. Kliknutím na možnost **Restartovat** dokončíte proces zakázání paměti Intel Optane, poté se počítač restartuje.

Hodiny reálného času – reset hodin RTC

Funkce Real Time Clock (RTC) reset umožňuje vám nebo servisnímu technikovi obnovit nedávno vydané modely systémů Dell Latitude a Precision ze situací **No POST/No Boot/No Power**. Funkci RTC reset můžete v systému inicializovat z vypnutého stavu pouze v případě, kdy je připojen napájecí adaptér. Stiskněte a přidržte vypínač po dobu 25 sekund. Funkce RTC reset systému se spustí po uvolnění tlačítka napájení.

 **POZNÁMKA:** Pokud je během procesu odpojen napájecí adaptér nebo tlačítko napájení podržíte déle než 40 sekund, proces RTC reset se přeruší.

Funkce RTC reset provede reset systému BIOS do výchozího nastavení, zruší přidělení rozšíření Intel vPro a resetuje systémové datum a čas. Následující položky nejsou ovlivněny funkcí RTC reset:

- Výrobní číslo
- Inventární štítek
- Číslo vlastníka
- Heslo správce
- Heslo systému
- Heslo pevného disku
- Key Databases (Databáze klíčů)
- Systémové protokoly

 **POZNÁMKA:** Účet a heslo vPro správce IT se v systému nepřidělí. Systém musí projít znovu procesem nastavení a konfigurace, aby se mohl připojit k severu vPro.

Níže uvedené položky mohou nebo nemusí být resetovány podle vlastního nastavení systému BIOS:



- Bootovací seznam
- Enable Legacy Option ROMs
- Povolit zabezpečené spuštění
- Povolit downgrade systému BIOS

Nápověda a kontakt na společnost Dell

Zdroje pro vyhledání nápovědy

Informace a nápovědu k produktům a službám Dell můžete získat v těchto zdrojích samoobslužné pomoci.

Tabulka 22. Zdroje pro vyhledání nápovědy

Zdroje pro vyhledání nápovědy	Umístění zdrojů
Informace o produktech a službách společnosti Dell	www.dell.com
Aplikace My Dell	
Tipy	
Kontaktujte oddělení podpory	V hledání Windows zadejte text <code>Contact Support</code> a poté stiskněte klávesu <code>Enter</code> .
Nápověda k operačnímu systému online	www.dell.com/support/windows www.dell.com/support/linux
Přistupujte ke špičkovým řešením, diagnostice, ovladačům a souborům ke stažení a získajte více informací o počítači prostřednictvím videí, návodů a dokumentů.	Počítač Dell má jedinečný identifikátor v podobě výrobního čísla nebo kódu Express Service Code. Chcete-li zobrazit relevantní podpurné zdroje k počítači Dell, zadejte výrobní číslo nebo kód Express Service Code na stránce www.dell.com/support . Další informace o umístění výrobního čísla u vašeho počítače naleznete v části Vyhledání výrobního čísla u vašeho počítače .
Články ze znalostní báze Dell ohledně různých problémů s počítačem.	<ol style="list-style-type: none"> 1. Přejděte na web www.dell.com/support. 2. V liště nabídky na horní straně stránky vyberte možnost Podpora > Znalostní báze. 3. Do vyhledávacího pole na stránce Znalostní báze vložte klíčové slovo, téma nebo modelové číslo. Po kliknutí nebo ťuknutí na ikonu vyhledávání se zobrazí odpovídající články.

Kontaktování společnosti Dell

Informace o kontaktování společnosti Dell ohledně prodeje, technické podpory a záležitostí týkajících se zákaznického servisu naleznete na webu www.dell.com/contactdell.

 **POZNÁMKA:** Dostupnost se liší v závislosti na zemi/oblasti a produktu a některé služby nemusí být ve vaší zemi/oblasti k dispozici.

 **POZNÁMKA:** Pokud nemáte aktivní internetové připojení, můžete najít kontaktní informace na nákupní faktuře, balicím seznamu, účtence nebo v katalogu produktů společnosti Dell.