

Inspiron 3490

Instrukcja serwisowa



Uwagi, przestrogi i ostrzeżenia

 **UWAGA:** Napis UWAGA oznacza ważną wiadomość, która pomoże lepiej wykorzystać komputer.

 **OSTRZEŻENIE:** Napis PRZESTROGA informuje o sytuacjach, w których występuje ryzyko uszkodzenia sprzętu lub utraty danych, i przedstawia sposoby uniknięcia problemu.

 **PRZESTROGA:** Napis OSTRZEŻENIE informuje o sytuacjach, w których występuje ryzyko uszkodzenia sprzętu, obrażeń ciała lub śmierci.

© 2019 Dell Inc. lub podmioty zależne. Wszelkie prawa zastrzeżone. Dell, EMC i inne znaki towarowe są znakami towarowymi firmy Dell Inc. lub jej spółek zależnych. Inne znaki towarowe mogą być znakami towarowymi ich właścicieli.

1 Serwisowanie komputera.....	5
Instrukcje dotyczące bezpieczeństwa.....	5
Przed przystąpieniem do serwisowania komputera.....	5
Przed rozpoczęciem pracy.....	5
Zabezpieczenie przed wyładowaniem elektrostatycznym.....	6
Zestaw serwisowy ESD.....	6
Transportowanie wrażliwych elementów.....	7
Po zakończeniu serwisowania komputera.....	8
2 Wymontowywanie i instalowanie komponentów.....	9
Zalecane narzędzia.....	9
Wykaz śrub.....	9
Demontowanie i montowanie.....	10
pokrywa dolna.....	10
Akumulator.....	15
Moduły pamięci.....	17
karta sieci bezprzewodowej.....	19
Bateria pastylkowa.....	22
Wentylator.....	24
Radiator.....	26
Dysk SSD / pamięć Intel Optane.....	28
Dysk twardy.....	32
Tabliczka dotykowa.....	36
Głośniki.....	39
Karta we/wy.....	41
Zestaw wyświetlacza.....	43
płyta przycisku zasilania.....	48
Płyta systemowa.....	50
Przycisk zasilania z czytnikiem linii papilarnych.....	54
Złącze zasilacza.....	57
Zestaw podparcia dłoni i klawiatury.....	59
Osłona wyświetlacza.....	61
Kamera.....	65
Panel wyświetlacza.....	67
Zawiasy wyświetlacza.....	70
Kabel wyświetlacza.....	72
zestaw pokrywy wyświetlacza i anteny.....	74
3 Sterowniki urządzeń.....	77
Narzędzie instalacji programu Intel Chipset Software.....	77
Sterowniki grafiki wideo.....	77
Sterownik seryjny we/wy Intel.....	77
Interfejs Intel Trusted Execution Engine Interface.....	77
Sterownik wirtualnego przycisku Intel (Intel Virtual Button).....	77

Sterowniki urządzeń bezprzewodowych/Bluetooth.....	77
4 Program konfiguracji systemu.....	78
Program konfiguracji systemu.....	78
Uruchamianie programu konfiguracji systemu BIOS.....	78
Klawisze nawigacji.....	78
Boot Sequence.....	79
Opcje konfiguracji systemu.....	79
Czyszczenie ustawień CMOS.....	84
Czyszczenie hasła systemowego i hasła systemu BIOS (konfiguracji systemu).....	84
5 Rozwiązywanie problemów.....	85
Program diagnostyczny ePSA (Enhanced Pre-Boot System Assessment).....	85
Przeprowadzanie testu diagnostycznego ePSA.....	85
Systemowe lampki diagnostyczne.....	85
Przywracanie systemu operacyjnego.....	86
Ładowanie systemu BIOS.....	87
Włączanie pamięci Intel Optane.....	87
Wyłączenie pamięci Intel Optane.....	87
Ładowanie systemu BIOS (dysk USB).....	88
Wyłączenie i włączenie karty Wi-Fi.....	88
Rozładowywanie pozostałego ładunku elektrostatycznego.....	88
6 Uzyskiwanie pomocy i kontakt z firmą Dell.....	89

Serwisowanie komputera

Instrukcje dotyczące bezpieczeństwa

Aby uchronić komputer przed uszkodzeniem i zapewnić sobie bezpieczeństwo, należy przestrzegać następujących zaleceń dotyczących bezpieczeństwa. O ile nie wskazano inaczej, każda procedura opisana w tym dokumencie zakłada, że użytkownik zapoznał się z informacjami dotyczącymi bezpieczeństwa dostarczonymi z komputerem.

- UWAGA:** Przed przystąpieniem do wykonywania czynności wymagających otwarcia obudowy komputera należy zapoznać się z instrukcjami dotyczącymi bezpieczeństwa, dostarczonymi z komputerem. Więcej informacji na temat postępowania zgodnego z zasadami bezpieczeństwa znajduje się na stronie dotyczącej przestrzegania przepisów pod adresem www.dell.com/regulatory_compliance.
- UWAGA:** Przed otwarciem jakichkolwiek pokryw lub paneli należy odłączyć komputer od wszystkich źródeł zasilania. Po zakończeniu pracy wewnątrz komputera należy zainstalować pokrywy i panele oraz wkręcić śruby, a dopiero potem podłączyć komputer do gniazdka.
- OSTRZEŻENIE:** Aby uniknąć uszkodzenia komputera, należy pracować na płaskiej i czystej powierzchni.
- OSTRZEŻENIE:** Z komponentami i kartami należy obchodzić się ostrożnie. Nie należy dotykać elementów ani styków na kartach. Kartę należy chwytać za krawędzie lub za metalowe wsporniki. Komponenty takie jak mikroprocesor należy trzymać za brzoży, a nie za styki.
- OSTRZEŻENIE:** Użytkownik powinien wykonać tylko czynności rozwiązywania problemów i naprawy, które zespół pomocy technicznej firmy Dell autoryzował, lub, o które poprosił. Uszkodzenia wynikające z napraw serwisowych nieautoryzowanych przez firmę Dell nie są objęte gwarancją. Należy zapoznać się z instrukcjami dotyczącymi bezpieczeństwa dostarczonymi z produktem lub dostępnymi pod adresem www.dell.com/regulatory_compliance.
- OSTRZEŻENIE:** Przed dotknięciem któregoś z wewnętrznych elementów komputera zapewnij sobie uziemienie przez użycie specjalnej opaski na nadgarstek lub okresowe dotykane niemalowanej metalowej powierzchni, np. z tyłu komputera. W trakcie pracy należy od czasu do czasu dotykać nielakierowanej powierzchni metalowej, aby odprowadzić ładunki elektrostatyczne, które mogłyby uszkodzić wewnętrzne podzespoły.
- OSTRZEŻENIE:** Przy odłączaniu kabla należy pociągnąć za wtyczkę lub uchwyt, a nie za sam kabel. Niektóre kable mają złącza z zatrzaskami lub pokrętła, które przed odłączeniem kabla należy otworzyć lub odkręcić. Podczas odłączania kabli, należy je trzymać prosto, aby uniknąć wygięcia styków w złączach. Podczas podłączania kabli należy zwrócić uwagę na prawidłowe zorientowanie i wyrównanie złączy i portów.
- OSTRZEŻENIE:** Jeśli w czytniku kart pamięci znajduje się karta, należy ją nacisnąć i wyjąć.
- UWAGA:** Kolor komputera i niektórych części może różnić się nieznacznie od pokazanych w tym dokumencie.

Przed przystąpieniem do serwisowania komputera

- UWAGA:** W zależności od zamówionej konfiguracji posiadany komputer może wyglądać nieco inaczej niż na ilustracjach w tym dokumencie.

Przed rozpoczęciem pracy

1. Zapisz i zamknij wszystkie otwarte pliki, a także zamknij wszystkie otwarte aplikacje.
2. Wyłącz komputer. Kliknij kolejno opcje **Start** > **Zasilanie** > **Wyłącz**.



UWAGA: Jeśli używasz innego systemu operacyjnego, wyłącz urządzenie zgodnie z instrukcjami odpowiednimi dla tego systemu.

3. Odłącz komputer i wszystkie urządzenia peryferyjne od gniazdek elektrycznych.
4. Odłącz od komputera wszystkie urządzenia sieciowe i peryferyjne, np. klawiaturę, mysz, monitor itd.
5. Wyjmij z komputera wszystkie karty pamięci i dyski optyczne.

Zabezpieczenie przed wyładowaniem elektrostatycznym

Wyładowania elektrostatyczne (ESD) to główny problem podczas korzystania z podzespołów elektronicznych, a zwłaszcza wrażliwych komponentów, takich jak karty rozszerzeń, procesory, moduły DIMM pamięci i płyty systemowe. Nawet najmniejsze wyładowania potrafią uszkodzić obwody w niezauważalny sposób, powodując sporadycznie występujące problemy lub skracając żywotność produktu. Ze względu na rosnące wymagania dotyczące energooszczędności i zagęszczenia układów ochrona przed wyładowaniami elektrostatycznymi staje się coraz poważniejszym problemem.

Z powodu większej gęstości półprzewodników w najnowszych produktach firmy Dell ich wrażliwość na uszkodzenia elektrostatyczne jest większa niż w przypadku wcześniejszych modeli. Dlatego niektóre wcześniej stosowane metody postępowania z częściami są już nieprzydatne.

Uszkodzenia spowodowane wyładowaniami elektrostatycznymi można podzielić na dwie kategorie: katastrofalne i przejściowe.

- **Katastrofalne** — zdarzenia tego typu stanowią około 20 procent awarii związanych z wyładowaniami elektrostatycznymi. Uszkodzenie powoduje natychmiastową i całkowitą utratę funkcjonalności urządzenia. Przykładem katastrofalnej awarii może być moduł DIMM, który uległ wstrząsowi elektrostatycznemu i generuje błąd dotyczący braku testu POST lub braku sygnału wideo z sygnałem dźwiękowym oznaczającym nie działającą pamięć.
- **Przejściowe** — takie sporadyczne problemy stanowią około 80 procent awarii związanych z wyładowaniami elektrostatycznymi. Duża liczba przejściowych awarii oznacza, że w większości przypadków nie można ich natychmiast rozpoznać. Moduł DIMM ulega wstrząsowi elektrostatycznemu, ale ścieżki są tylko osłabione, więc podzespół nie powoduje bezpośrednich objawów związanych z uszkodzeniem. Faktyczne uszkodzenie osłabionych ścieżek może nastąpić po wielu tygodniach, a do tego czasu mogą występować pogorszenie integralności pamięci, sporadyczne błędy i inne problemy.

Awarie przejściowe (sporadyczne) są trudniejsze do wykrycia i usunięcia.

Aby zapobiec uszkodzeniom spowodowanym przez wyładowania elektrostatyczne, pamiętaj o następujących kwestiach:

- Korzystaj z opaski uziemiającej, która jest prawidłowo uziemiona. Używanie bezprzewodowych opasek uziemiających jest niedozwolone, ponieważ nie zapewniają one odpowiedniej ochrony. Dotknięcie obudowy przed dotknięciem części o zwiększonej wrażliwości na wyładowania elektrostatyczne nie zapewnia wystarczającej ochrony przed tymi zagrożeniami.
- Wszelkie czynności związane z komponentami wrażliwymi na ładunki statyczne wykonuj w obszarze zabezpieczonym przed ładunkiem. Jeżeli to możliwe, korzystaj z antystatycznych mat na podłogę i biurko.
- Podczas wyciągania z kartonu komponentów wrażliwych na ładunki statyczne nie wyciągaj ich z opakowania antystatycznego do momentu przygotowania się do ich montażu. Przed wyciągnięciem komponentu z opakowania antystatycznego rozładuj najpierw ładunki statyczne ze swojego ciała.
- W celu przetransportowania komponentu wrażliwego na ładunki statyczne umieść go w pojemniku lub opakowaniu antystatycznym.

Zestaw serwisowy ESD

Najczęściej używany jest niemonitorowany zestaw serwisowy. Każdy zestaw serwisowy zawiera trzy główne elementy — matę antystatyczną, pasek na nadgarstek i przewód łączący.

Elementy zestawu serwisowego ESD

Zestaw serwisowy ESD zawiera następujące elementy:

- **Matą antystatyczną** — rozprasza ładunki elektrostatyczne i można na niej umieszczać części podczas serwisowania. W przypadku korzystania z maty antystatycznej należy założyć pasek na nadgarstek i połączyć matę przewodem z dowolną metalową częścią serwisowanego systemu. Po prawidłowym podłączeniu tych elementów części serwisowe można wyjąć z torby antyelektrostatycznej i położyć bezpośrednio na macie. Komponenty wrażliwe na ładunki elektrostatyczne można bezpiecznie trzymać w dłoni, na macie antystatycznej, w komputerze i w torbie.
- **Pasek na nadgarstek i przewód łączący** — pasek i przewód można połączyć bezpośrednio z metalowym komponentem sprzętowym, jeśli mata antystatyczna nie jest wymagana, albo połączyć z matą, aby zabezpieczyć sprzęt tymczasowo umieszczony na macie. Fizyczne połączenie między paskiem na nadgarstek, przewodem łączącym, matą antystatyczną i sprzętem jest nazywane

wiązaniem. Należy używać wyłącznie zestawów serwisowych zawierających pasek na nadgarstek, matę i przewód łączący. Nie wolno korzystać z opasek bez przewodów. Należy pamiętać, że wewnętrzne przewody paska na nadgarstek są podatne na uszkodzenia podczas normalnego użytkowania. Należy je regularnie sprawdzać za pomocą testera, aby uniknąć przypadkowego uszkodzenia sprzętu przez wyładowania elektrostatyczne. Zaleca się testowanie paska na nadgarstek i przewodu łączącego co najmniej raz w tygodniu.

- **Tester paska antystatycznego na nadgarstek** — przewody wewnątrz paska są podatne na uszkodzenia. W przypadku korzystania z zestawu niemonitorowanego najlepiej jest testować pasek przed obsługą każdego zlecenia serwisowego, co najmniej raz w tygodniu. Najlepiej jest używać testera paska na nadgarstek. W przypadku braku takiego testera należy skontaktować się z biurem regionalnym. Aby przeprowadzić test, podłącz przewód łączący do testera założonego na nadgarstek, a następnie naciśnij przycisk. Świecąca zielona dioda LED oznacza, że test zakończył się pomyślnie. Czerwona dioda LED i sygnał dźwiękowy oznaczają niepowodzenie testu.
- **Elementy izolacyjne** — urządzenia wrażliwe na wyładowania elektrostatyczne, takie jak obudowa radiatora z tworzywa sztucznego, należy trzymać z dala od wewnętrznych części o właściwościach izolujących, które często mają duży ładunek elektryczny.
- **Środowisko pracy** — przed użyciem zestawu serwisowego ESD należy ocenić sytuację w lokalizacji klienta. Przykładowo sposób użycia zestawu w środowisku serwerów jest inny niż w przypadku komputerów stacjonarnych lub przenośnych. Serwery są zwykle montowane w stelażu w centrum danych, a komputery stacjonarne i przenośne zazwyczaj znajdują się na biurkach lub w boksach pracowników. Poszukaj dużej, otwartej i płaskiej powierzchni roboczej, która pomieści zestaw ESD i zapewni dodatkowe miejsce na naprawiany system. W tym miejscu nie powinno być także elementów izolacyjnych, które mogą powodować wyładowania elektrostatyczne. Przed rozpoczęciem pracy z elementami sprzętowymi izolatory w obszarze roboczym, takie jak styropian i inne tworzywa sztuczne, należy odsunąć co najmniej 30 cm od wrażliwych części.
- **Opakowanie antyelektrostatyczne** — wszystkie urządzenia wrażliwe na wyładowania elektrostatyczne należy wysłać i dostarczać w odpowiednio bezpiecznym opakowaniu. Zalecane są metalowe torby ekranowane. Uszkodzone części należy zawsze zwracać w torbie elektrostatycznej i opakowaniu, w których zostały dostarczone. Torbę antyelektrostatyczną trzeba złożyć i szczelnie zakleić. Należy również użyć tej samej pianki i opakowania, w którym dostarczono nową część. Urządzenia wrażliwe na wyładowania elektrostatyczne należy po wyjęciu z opakowania umieścić na powierzchni roboczej zabezpieczonej przed ładunkami elektrostatycznymi. Nie wolno kłaść części na zewnętrznej powierzchni torby antyelektrostatycznej, ponieważ tylko jej wnętrze jest ekranowane. Części należy zawsze trzymać w ręce albo umieścić na macie antystatycznej, w systemie lub wewnątrz torby antyelektrostatycznej.
- **Transportowanie wrażliwych elementów** — elementy wrażliwe na wyładowania elektrostatyczne, takie jak części zamienne lub zwracane do firmy Dell, należy bezpiecznie transportować w torbach antyelektrostatycznych.

Ochrona przed ładunkami elektrostatycznymi — podsumowanie

Zaleca się, aby podczas naprawy produktów Dell wszyscy serwisanci używali tradycyjnego, przewodowego uziemiającego paska na nadgarstek i ochronnej maty antystatycznej. Ponadto podczas serwisowania części wrażliwe należy trzymać z dala od elementów izolacyjnych, a wrażliwe elementy trzeba transportować w torbach antyelektrostatycznych.

Transportowanie wrażliwych elementów

Podczas transportowania komponentów wrażliwych na wyładowania elektryczne, takich jak części zamienne lub części zwracane do firmy Dell, należy koniecznie zapakować je w woreczki antystatyczne.

Podnoszenie sprzętu

Podczas podnoszenia ciężkiego sprzętu stosuj się do następujących zaleceń:

 **OSTRZEŻENIE: Nie podnoś w pojedynkę ciężaru o wadze większej niż ok. 22 kg. Należy zawsze uzyskiwać pomoc lub korzystać z urządzenia do podnoszenia mechanicznego.**

1. Rozstaw stopy tak, aby zachować równowagę. Ustaw je szeroko i stabilnie, a palce skieruj na zewnątrz.
2. Napnij mięśnie brzucha. Mięśnie brzucha wspierają kręgosłup podczas unoszenia, przenosząc ciężar ładunku.
3. Ciężary podnoś nogami, a nie plecami.
4. Trzymaj ładunek blisko siebie. Im bliżej znajduje się on kręgosłupa, tym mniejszy wywiera nacisk na plecy.
5. Podczas podnoszenia i kładzenia ładunku miej wyprostowane plecy. Nie zwiększaj ciężaru ładunku ciężarem swojego ciała. Unikaj skręcania ciała i kręgosłupa.
6. Stosuj się do tych samych zaleceń w odwrotnej kolejności podczas kładzenia ładunku.

Po zakończeniu serwisowania komputera

 **OSTRZEŻENIE:** Pozostawienie nieużywanych lub nieprzykręconych śrub wewnątrz komputera może poważnie uszkodzić komputer.

1. Przykręć wszystkie śruby i sprawdź, czy wewnątrz komputera nie pozostały żadne nieużywane śruby.
2. Podłącz do komputera wszelkie urządzenia zewnętrzne, peryferyjne i kable odłączone przed rozpoczęciem pracy.
3. Zainstaluj karty pamięci, dyski i wszelkie inne elementy wymontowane przed rozpoczęciem pracy.
4. Podłącz komputer i wszystkie urządzenia peryferyjne do gniazdek elektrycznych.
5. Włącz komputer.

Wymontowywanie i instalowanie komponentów

Zalecane narzędzia

Procedury przedstawione w tym dokumencie mogą wymagać użycia następujących narzędzi:

- Wkrętak krzyżakowy #1
- Wkrętak z płaskim grotem
- Rysik z tworzywa sztucznego











Wykaz śrub









UWAGA: Przy wykręcaniu śrub z elementów zalecane jest, aby zanotować typ oraz liczbę śrub, a następnie umieścić je w pudełku na śruby. Umożliwia to przykręcenie właściwych śrub w odpowiedniej liczbie podczas ponownego instalowania elementu.

UWAGA: Niektóre komputery mają powierzchnie magnetyczne. Przy instalowaniu elementów upewnij się, że na takich powierzchniach nie zostały śruby.

UWAGA: Kolor śrub może się różnić w zależności od zamówionej konfiguracji.

Tabela 1. Wykaz śrub

Element	do czego mocowany	Typ śruby	Ilość	Ilustracja śruby
pokrywa dolna	Zestaw podparcia dłoni i klawiatury	M2,5x4	6	
Akumulator	Płyta systemowa	M2x3	4	
Panel wyświetlacza	zestaw pokrywy wyświetlacza i anteny	M2x2	4	
Zawiasy wyświetlacza	Zestaw podparcia dłoni i klawiatury	M2,5x4	4	
Wentylator	Płyta systemowa	M2x5	2	
Dysk twarde	wspornik dysku twardego	M3x3	4	
wspornik dysku twardego	Zestaw podparcia dłoni i klawiatury	M2x3	2	
Wsporniki zawiasu	zestaw pokrywy wyświetlacza i anteny	M2,5x2,5	6	
Wsporniki zawiasu	zestaw pokrywy wyświetlacza i anteny	M2x2	2	
Karta we/wy	Zestaw podparcia dłoni i klawiatury	M2x2	2	

Element	do czego mocowany	Typ śruby	Ilość	Ilustracja śruby
Złącze zasilacza	Zestaw podparcia dłoni i klawiatury	M2x3	1	
Przycisk zasilania	Zestaw podparcia dłoni i klawiatury	M2x3	2	
Przycisk zasilania z czytnikiem linii papilarnych (opcjonalnie)	Zestaw podparcia dłoni i klawiatury	M2x3	2	
Dysk SSD	Płyta systemowa	M2x3	1	
Płyta systemowa	Zestaw podparcia dłoni i klawiatury	M2x2	6	
Tabliczka dotykowa	Zestaw podparcia dłoni i klawiatury	M2x2	4	
Tabliczka dotykowa (wsporniki)	Zestaw podparcia dłoni i klawiatury	M2x2,5	2	
wspornik karty sieci bezprzewodowej	Karta we/wy	M2x5	1	

Demontowanie i montowanie

pokrywa dolna

Wymontowywanie pokrywy dolnej

UWAGA: Przed przystąpieniem do wykonywania czynności wymagających otwarcia obudowy komputera należy zapoznać się z instrukcjami dotyczącymi bezpieczeństwa dostarczonymi z komputerem i wykonać procedurę przedstawioną w sekcji [na temat czynności przed otwarciem obudowy komputera](#). Po zakończeniu pracy wewnątrz komputera należy postępować zgodnie z instrukcjami w sekcji [na temat czynności po zakończeniu pracy wewnątrz komputera](#). Więcej informacji na temat postępowania zgodnego z zasadami bezpieczeństwa znajduje się na stronie dotyczącej przestrzegania przepisów pod adresem www.dell.com/regulatory_compliance.

Procedura

1. Poluzuj trzy śruby osadzone na pokrywie dolnej.
2. Wykręć sześć śrub (M2,5x4) mocujących pokrywę dolną do zestawu podparcia dłoni i klawiatury.



3. Podważ pokrywę dolną, zaczynając od prawego górnego narożnika zestawu podparcia dłoni i klawiatury.
4. Zdejmij pokrywę dolną z zestawu podparcia dłoni i klawiatury, zaczynając od prawej strony pokrywy.

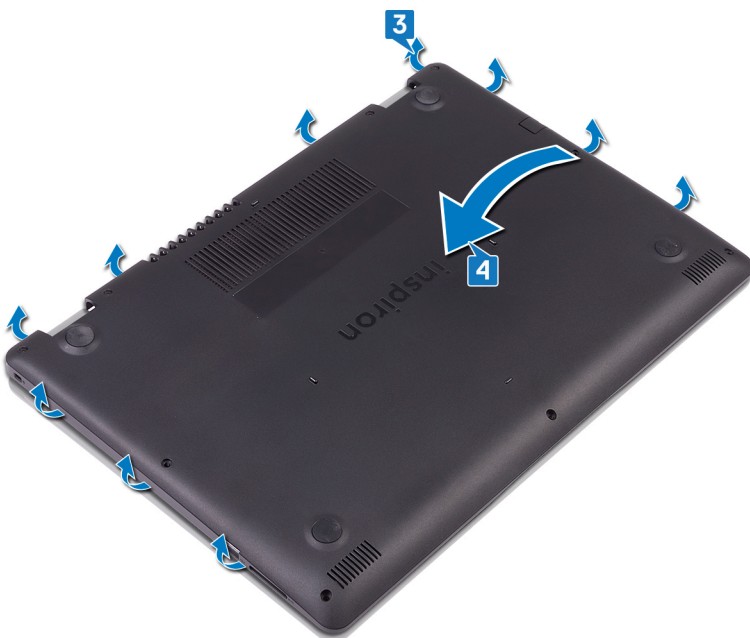

UWAGA: Wykonaj poniższe czynności tylko w przypadku, gdy chcesz wymontować inne części z komputera.

5. Odłącz kabel akumulatora od płyty systemowej.

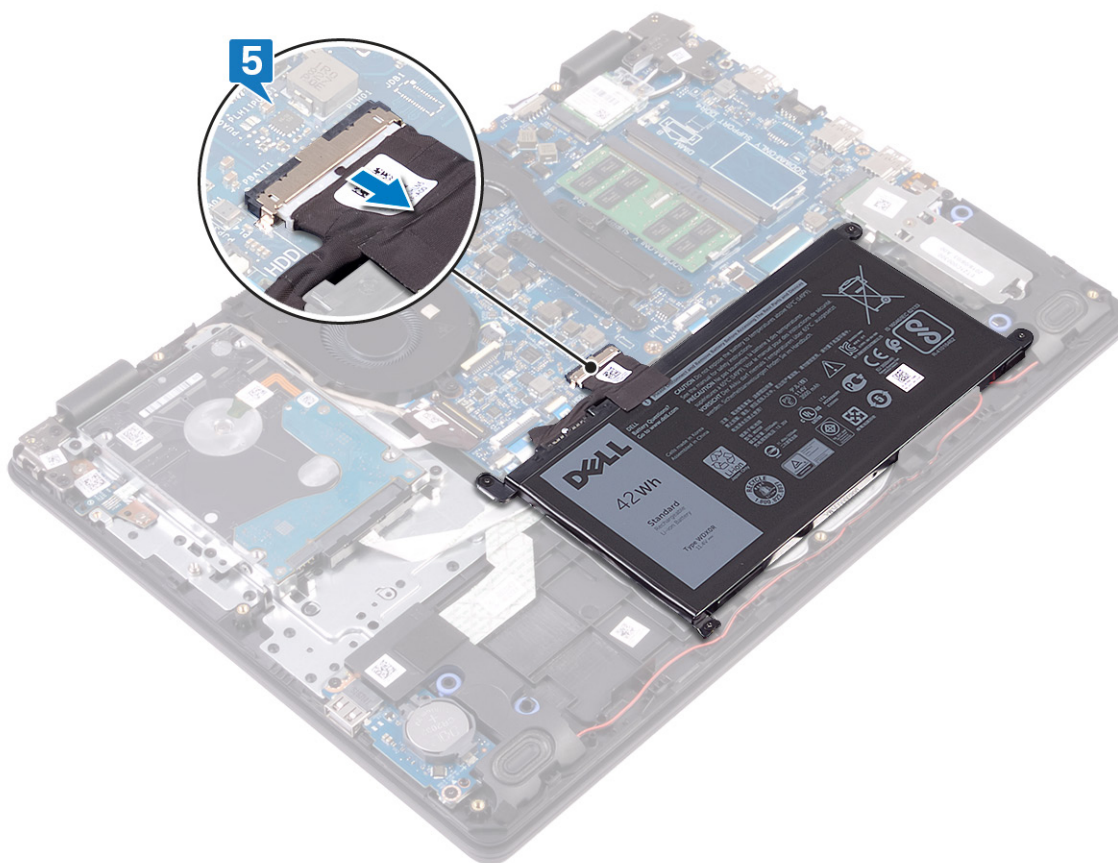

6. Naciśnij przycisk zasilania i przytrzymaj go przez 5 sekund, aby uziemić komputer i usunąć pozostałe ładunki elektryczne.

Instalowanie pokrywy dolnej

- UWAGA:** Przed przystąpieniem do wykonywania czynności wymagających otwarcia obudowy komputera należy zapoznać się z instrukcjami dotyczącymi bezpieczeństwa dostarczonymi z komputerem i wykonać procedurę przedstawioną w sekcji [na temat czynności przed otwarciem obudowy komputera](#). Po zakończeniu pracy wewnątrz komputera należy postępować zgodnie z instrukcjami w sekcji [na temat czynności po zakończeniu pracy wewnątrz komputera](#). Więcej informacji na temat postępowania zgodnego z zasadami bezpieczeństwa znajduje się na stronie dotyczącej przestrzegania przepisów pod adresem www.dell.com/regulatory_compliance.

Procedura

1. Podłącz kabel akumulatora do płyty systemowej, jeżeli dotyczy.

OSTRZEŻENIE: Aby zapobiec przypadkowemu uszkodzeniu gniazda zasilacza, nie należy dociskać pokrywy dolnej do gniazda zasilacza podczas zatraskiwania pokrywy na podstawie komputera.

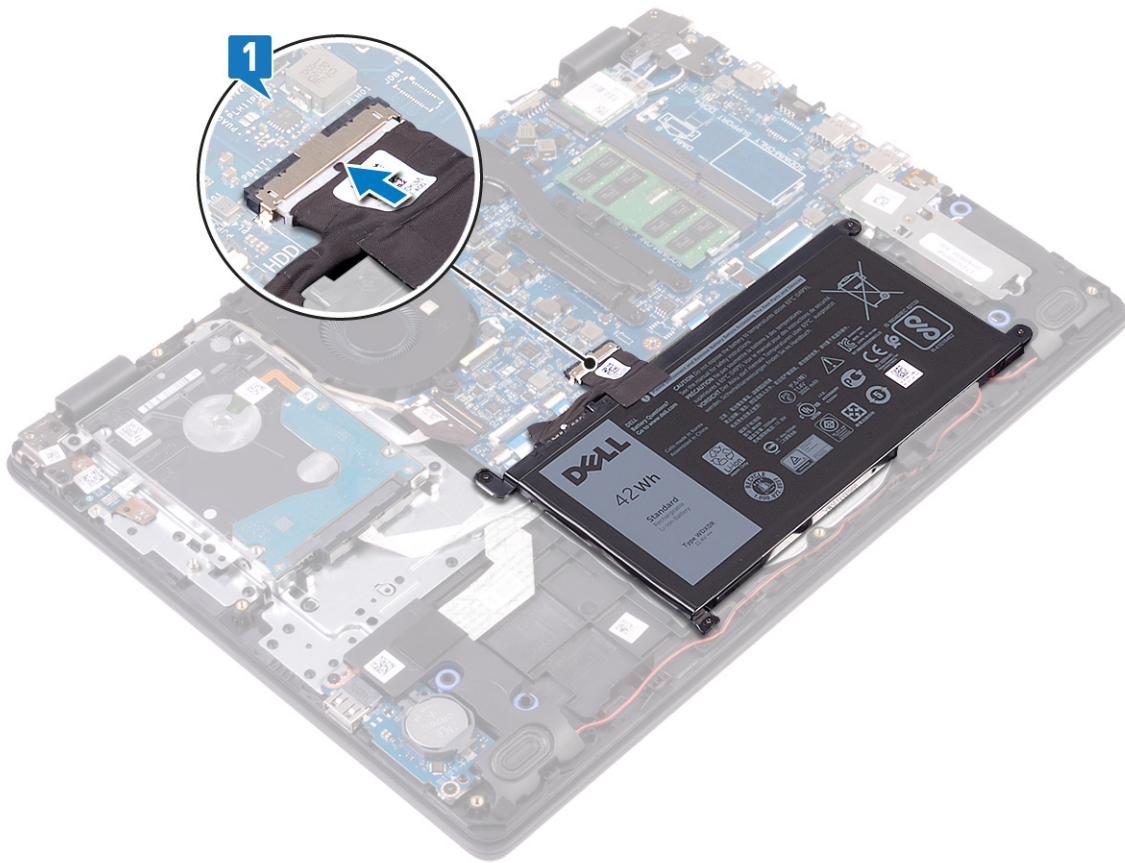

2. Wyrównaj i umieść pokrywę dolną na zestawie podparcia dłoni i klawiatury.
3. Dociśnij pokrywę dolną, aby ją osadzić.

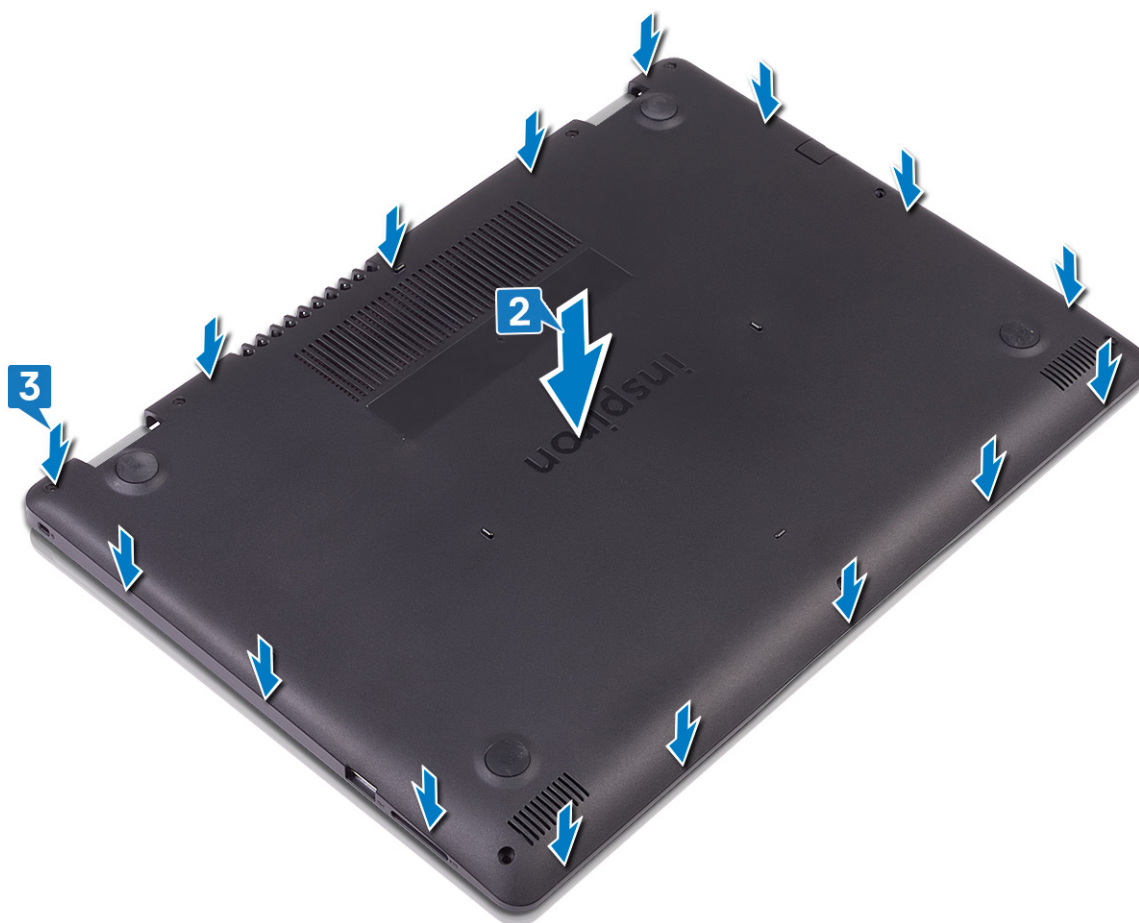

4. Wkręć sześć śrub (M2,5x4) mocujących pokrywę dolną do zestawu podparcia dłoni i klawiatury.
5. Dokręć trzy śruby osadzone mocujące pokrywę dolną do zestawu podparcia dłoni i klawiatury.



Akumulator

Wymontowywanie akumulatora

UWAGA: Przed przystąpieniem do wykonywania czynności wymagających otwarcia obudowy komputera należy zapoznać się z instrukcjami dotyczącymi bezpieczeństwa dostarczonymi z komputerem i wykonać procedurę przedstawioną w sekcji [na temat czynności przed otwarciem obudowy komputera](#). Po zakończeniu pracy wewnątrz komputera należy postępować zgodnie z instrukcjami w sekcji [na temat czynności po zakończeniu pracy wewnątrz komputera](#). Więcej informacji na temat postępowania zgodnego z zasadami bezpieczeństwa znajduje się na stronie dotyczącej przestrzegania przepisów pod adresem www.dell.com/regulatory_compliance.

Środki ostrożności dotyczące akumulatora litowo-jonowego

OSTRZEŻENIE:

- Podczas obsługi akumulatora litowo-jonowego zachowaj ostrożność.
- Przed wyjęciem z systemu akumulator należy maksymalnie rozładować. Można to zrobić, odłączając zasilacz sieciowy od systemu i czekając na wyładowanie się akumulatora.
- Nie wolno zgniatać, upuszczać lub uszkadzać akumulatora ani przebijać go.
- Nie wolno wystawiać akumulatora na działanie wysokiej temperatury ani rozmontowywać go lub jego ogniwo.
- Nie należy naciskać powierzchni akumulatora.
- Nie wyginać akumulatora.
- Nie wolno podważać akumulatora żadnymi narzędziami.
- Podczas serwisowania tego produktu należy się upewnić, że żadne śruby nie zostały zgubione ani nie znajdują się w nieodpowiednim miejscu, ponieważ grozi to przypadkowym przebiciem lub uszkodzeniem baterii bądź innych komponentów systemu.

- Jeśli akumulator litowo-jonowy utknie w urządzeniu z powodu spuchnięcia, nie należy go przebijać, wyginać ani zgniatać, ponieważ jest to niebezpieczne. Aby uzyskać więcej informacji, skontaktuj się z pomocą techniczną firmy Dell. Zobacz www.dell.com/contactdell.
- Należy kupować tylko oryginalne baterie dostępne na stronie www.dell.com lub u autoryzowanych partnerów i odsprzedawców produktów firmy Dell.

Przed wykonaniem procedury

Wymontuj [pokrywę dolną](#).

Procedura

1. Odłącz kabel akumulatora od płyty systemowej.
2. Wykręć cztery śruby (M2x3) mocujące akumulator do zestawu podparcia dłoni i klawiatury.
3. Wyjmij akumulator z zestawu podparcia dłoni i klawiatury.

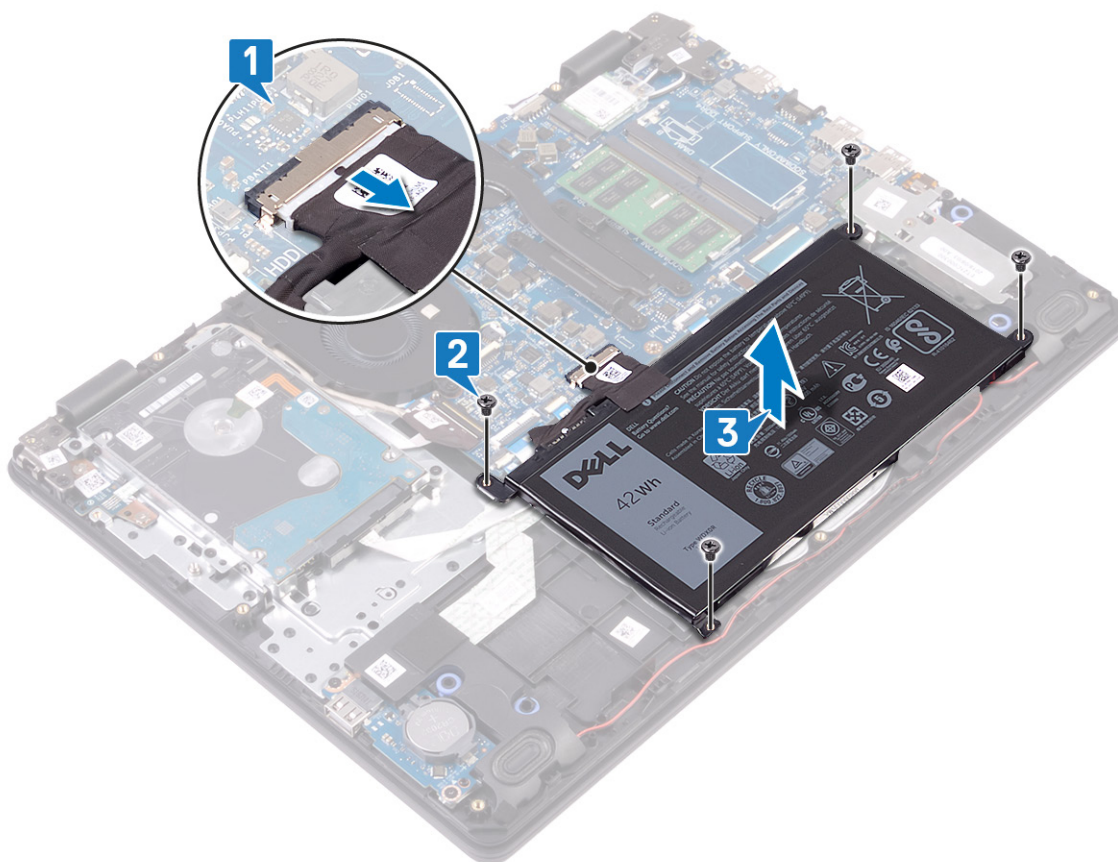

Instalowanie akumulatora

- UWAGA:** Przed przystąpieniem do wykonywania czynności wymagających otwarcia obudowy komputera należy zapoznać się z instrukcjami dotyczącymi bezpieczeństwa dostarczonymi z komputerem i wykonać procedurę przedstawioną w sekcji [na temat czynności przed otwarciem obudowy komputera](#). Po zakończeniu pracy wewnątrz komputera należy postępować zgodnie z instrukcjami w sekcji [na temat czynności po zakończeniu pracy wewnątrz komputera](#). Więcej informacji na temat postępowania zgodnego z zasadami bezpieczeństwa znajduje się na stronie dotyczącej przestrzegania przepisów pod adresem www.dell.com/regulatory_compliance.

Procedura

1. Dopasuj otwory na śruby w akumulatorze do otworów w zestawie podparcia dłoni i klawiatury.
2. Wkręć cztery śruby (M2x3) mocujące akumulator do zestawu podparcia dłoni i klawiatury.
3. Podłącz kabel akumulatora do płyty systemowej.

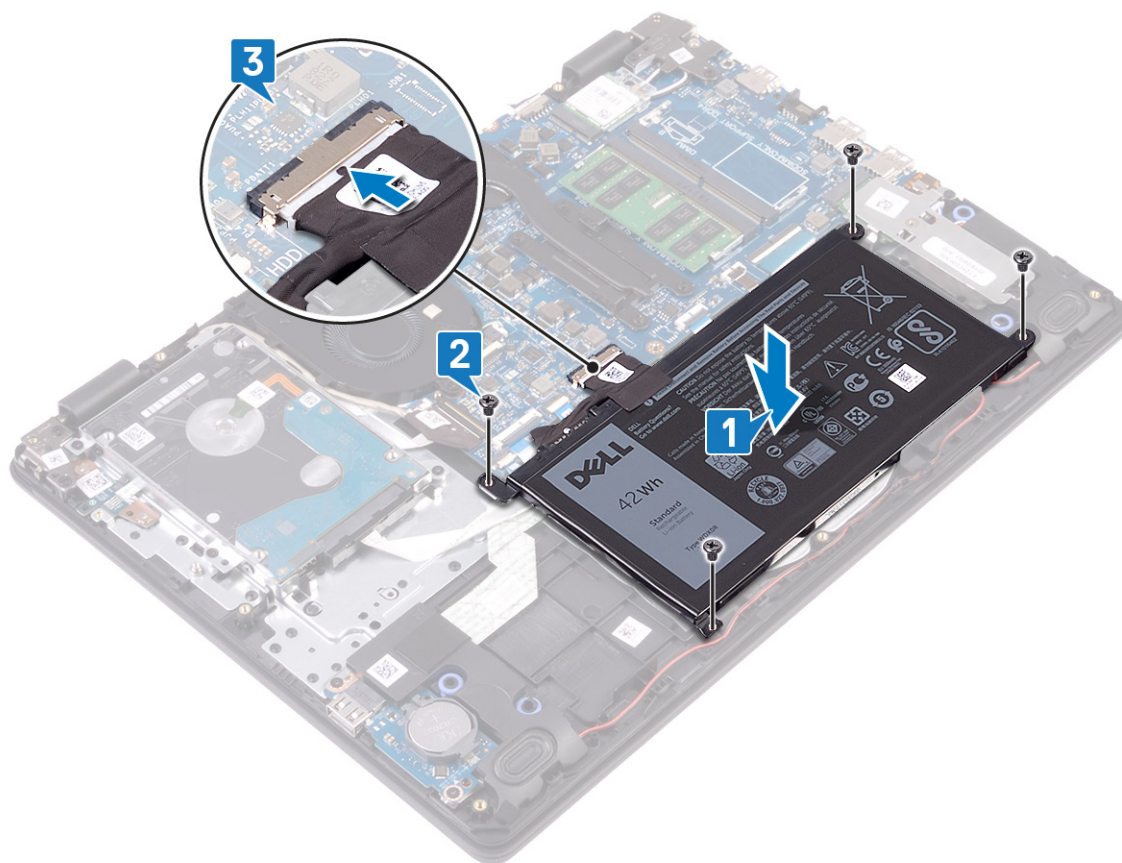

Po wykonaniu procedury

Zainstaluj pokrywę dolną.

Moduły pamięci

Wymontowywanie modułów pamięci

UWAGA: Przed przystąpieniem do wykonywania czynności wymagających otwarcia obudowy komputera należy zapoznać się z instrukcjami dotyczącymi bezpieczeństwa dostarczonymi z komputerem i wykonać procedurę przedstawioną w sekcji [na temat czynności przed otwarciem obudowy komputera](#). Po zakończeniu pracy wewnątrz komputera należy postępować zgodnie z instrukcjami w sekcji [na temat czynności po zakończeniu pracy wewnątrz komputera](#). Więcej informacji na temat postępowania zgodnego z zasadami bezpieczeństwa znajduje się na stronie dotyczącej przestrzegania przepisów pod adresem www.dell.com/regulatory_compliance.

Przed wykonaniem procedury

Wymontuj pokrywę dolną.

Procedura

1. Odszukaj moduły pamięci w komputerze.

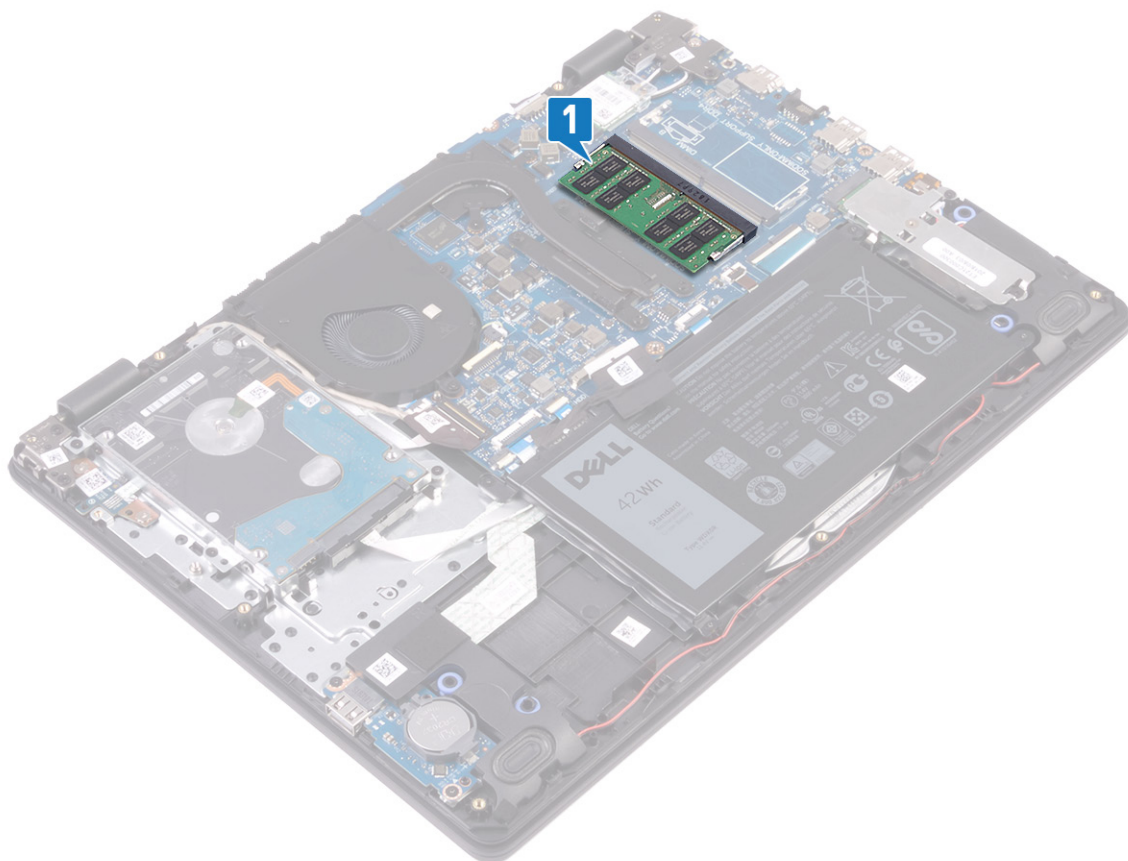

2. Ostrożnie rozciągnij palcami zatrzaski zabezpieczające znajdujące się na końcach każdego gniazda modułu pamięci, aż moduł odskoczy.
3. Wymij moduł pamięci z gniazda.

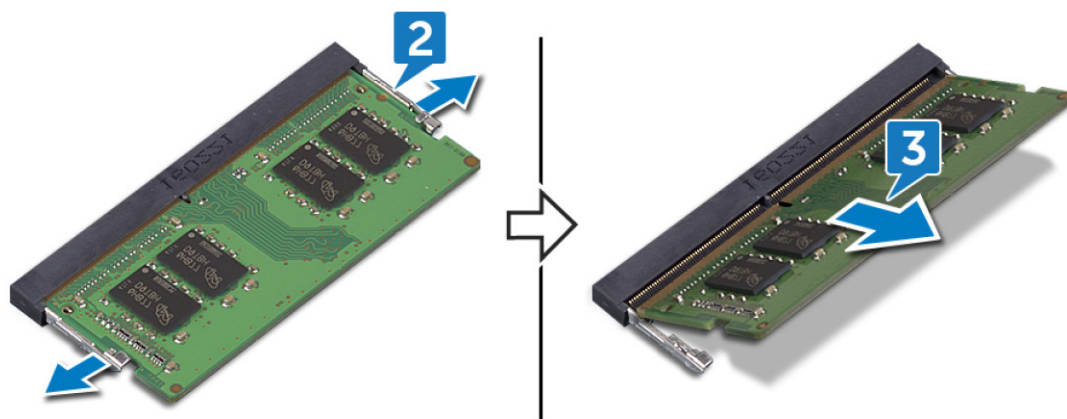

Instalowanie modułów pamięci

UWAGA: Przed przystąpieniem do wykonywania czynności wymagających otwarcia obudowy komputera należy zapoznać się z instrukcjami dotyczącymi bezpieczeństwa dostarczonymi z komputerem i wykonać procedurę przedstawioną w sekcji [na temat czynności przed otwarciem obudowy komputera](#). Po zakończeniu pracy wewnątrz komputera należy postępować zgodnie z instrukcjami w sekcji [na temat czynności po zakończeniu pracy wewnątrz komputera](#). Więcej informacji na temat postępowania zgodnego z zasadami bezpieczeństwa znajduje się na stronie dotyczącej przestrzegania przepisów pod adresem www.dell.com/regulatory_compliance.

Procedura

1. Dopasuj wycięcie w module pamięci do wypustki w gnieździe.
2. Pewnie wsuń moduł pamięci do gniazda pod kątem.
3. Dociśnij moduł pamięci, aby go osadzić (charakterystyczne kliknięcie).

UWAGA: Jeśli nie usłyszysz kliknięcia, wyjmij moduł pamięci i zainstaluj go ponownie.

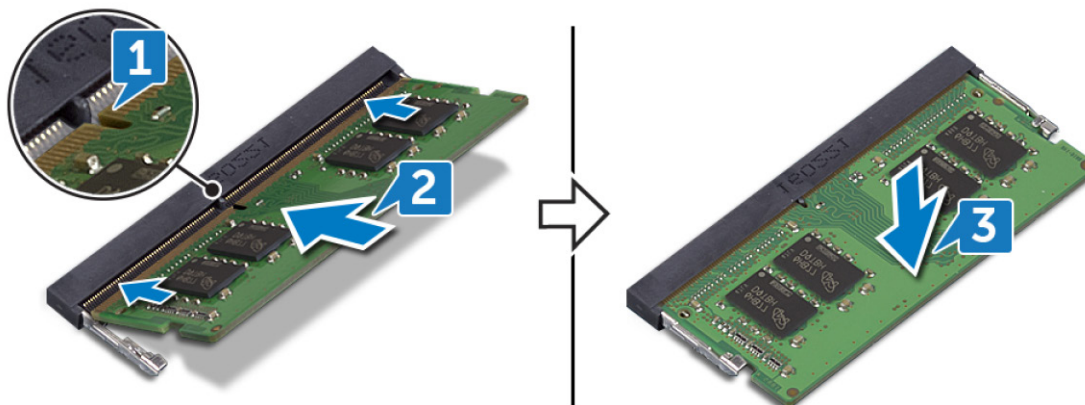

Po wykonaniu procedury

Zainstaluj [pokrywę dolną](#).

karta sieci bezprzewodowej

Wymontowywanie karty sieci bezprzewodowej

UWAGA: Przed przystąpieniem do wykonywania czynności wymagających otwarcia obudowy komputera należy zapoznać się z instrukcjami dotyczącymi bezpieczeństwa dostarczonymi z komputerem i wykonać procedurę przedstawioną w sekcji [na temat czynności przed otwarciem obudowy komputera](#). Po zakończeniu pracy wewnątrz komputera należy postępować zgodnie z instrukcjami w sekcji [na temat czynności po zakończeniu pracy wewnątrz komputera](#). Więcej informacji na temat postępowania zgodnego z zasadami bezpieczeństwa znajduje się na stronie dotyczącej przestrzegania przepisów pod adresem www.dell.com/regulatory_compliance.

Przed wykonaniem procedury

Wymontuj [pokrywę dolną](#).

Procedura

1. Odszukaj kartę sieci bezprzewodowej w komputerze.

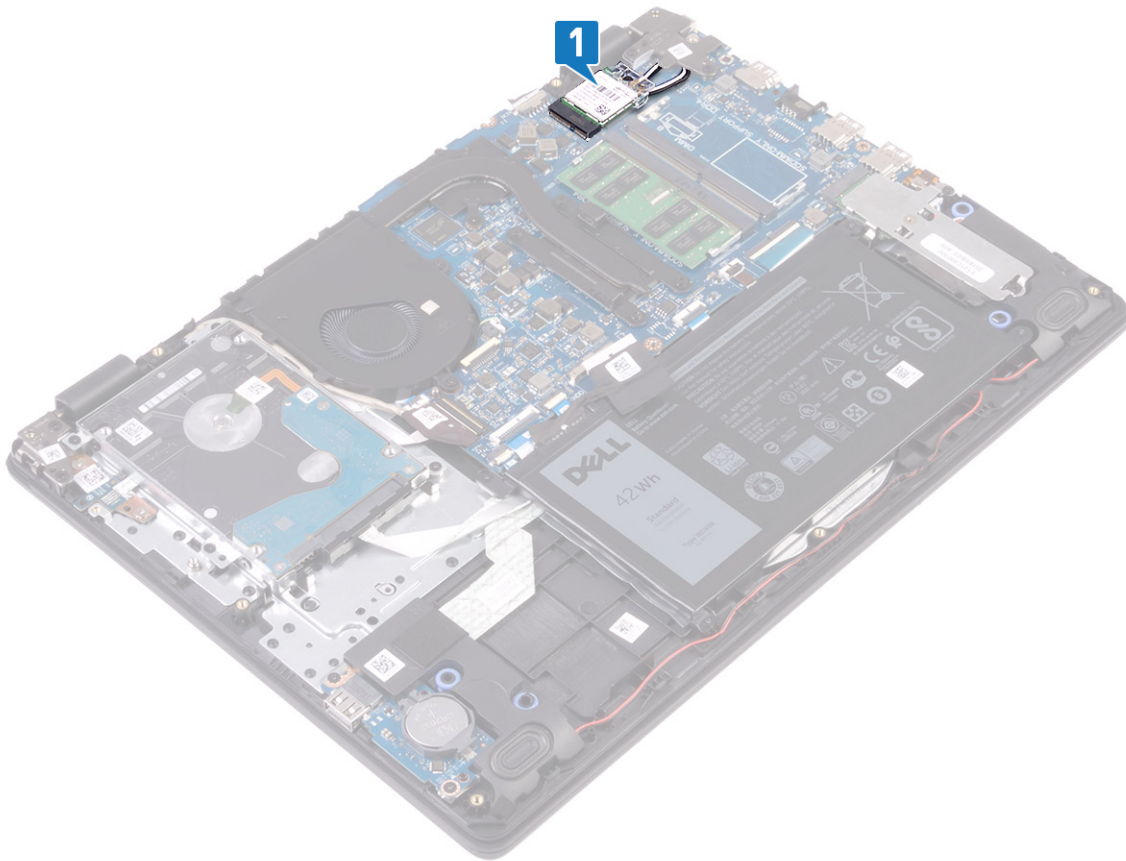

2. Wykręć śrubę (M2x3) mocującą wspornik karty sieci bezprzewodowej do płyty systemowej.
3. Wsuń i zdejmij wspornik z karty sieci bezprzewodowej.
4. Odłącz kable antenowe od karty sieci bezprzewodowej.
5. Przesuń i wyjmij kartę sieci bezprzewodowej z gniazda.

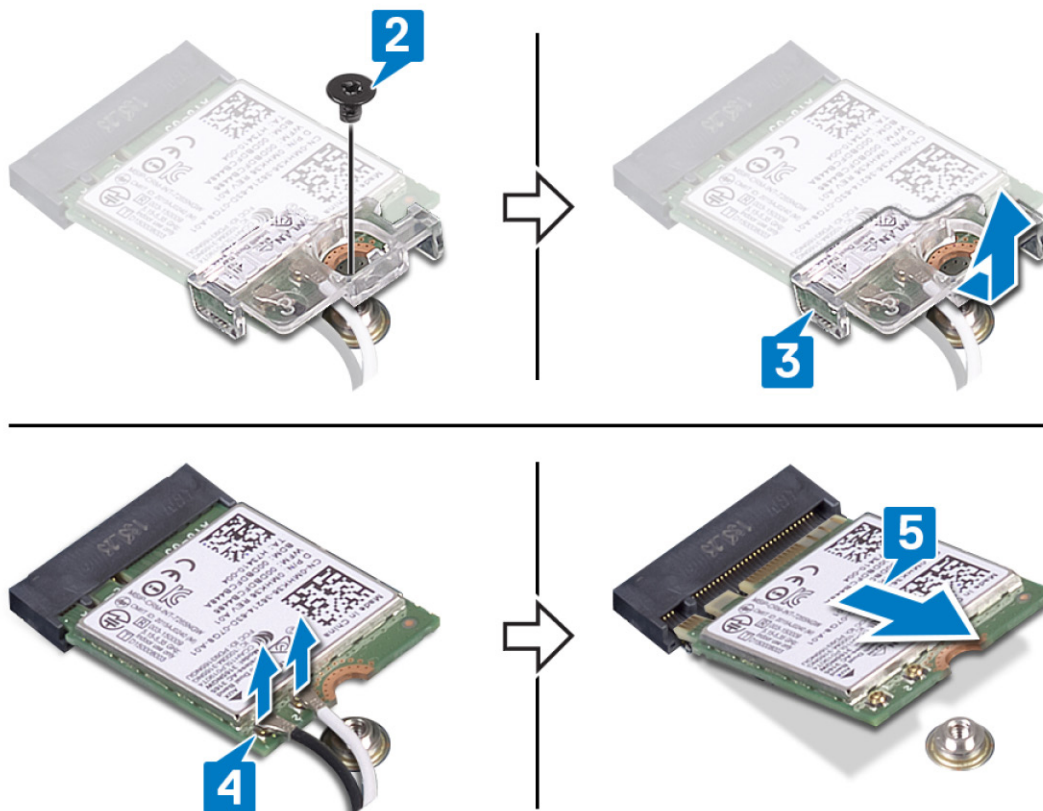

Instalowanie karty sieci bezprzewodowej

UWAGA: Przed przystąpieniem do wykonywania czynności wymagających otwarcia obudowy komputera należy zapoznać się z instrukcjami dotyczącymi bezpieczeństwa dostarczonymi z komputerem i wykonać procedurę przedstawioną w sekcji [na temat czynności przed otwarciem obudowy komputera](#). Po zakończeniu pracy wewnątrz komputera należy postępować zgodnie z instrukcjami w sekcji [na temat czynności po zakończeniu pracy wewnątrz komputera](#). Więcej informacji na temat postępowania zgodnego z zasadami bezpieczeństwa znajduje się na stronie dotyczącej przestrzegania przepisów pod adresem www.dell.com/regulatory_compliance.

Procedura

OSTRZEŻENIE: Aby uniknąć uszkodzenia kart sieci bezprzewodowej, nie należy umieszczać pod kartą żadnych kabli.

1. Podłącz kable antenowe do karty sieci bezprzewodowej.

W poniższej tabeli przedstawiono schemat kolorów kabli antenowych karty sieci bezprzewodowej obsługiwanej w komputerze.

Tabela 2. Schemat kolorów kabli antenowych

Złącza na karcie sieci bezprzewodowej	Kolor kabla antenowego
Kabel główny (biały trójkąt)	Biały
Kabel pomocniczy (czarny trójkąt)	Czarny

2. Wsuń i zainstaluj wspornik karty sieci bezprzewodowej na karcie.
3. Dopasuj wycięcie na karcie sieci bezprzewodowej do zaczepu w gnieździe karty sieci bezprzewodowej i wsuń kartę do gniazda pod kątem.
4. Wkręć śrubę (M2x3) mocującą wspornik karty sieci bezprzewodowej do karty sieci bezprzewodowej oraz podparcia dłoni i klawiatury.

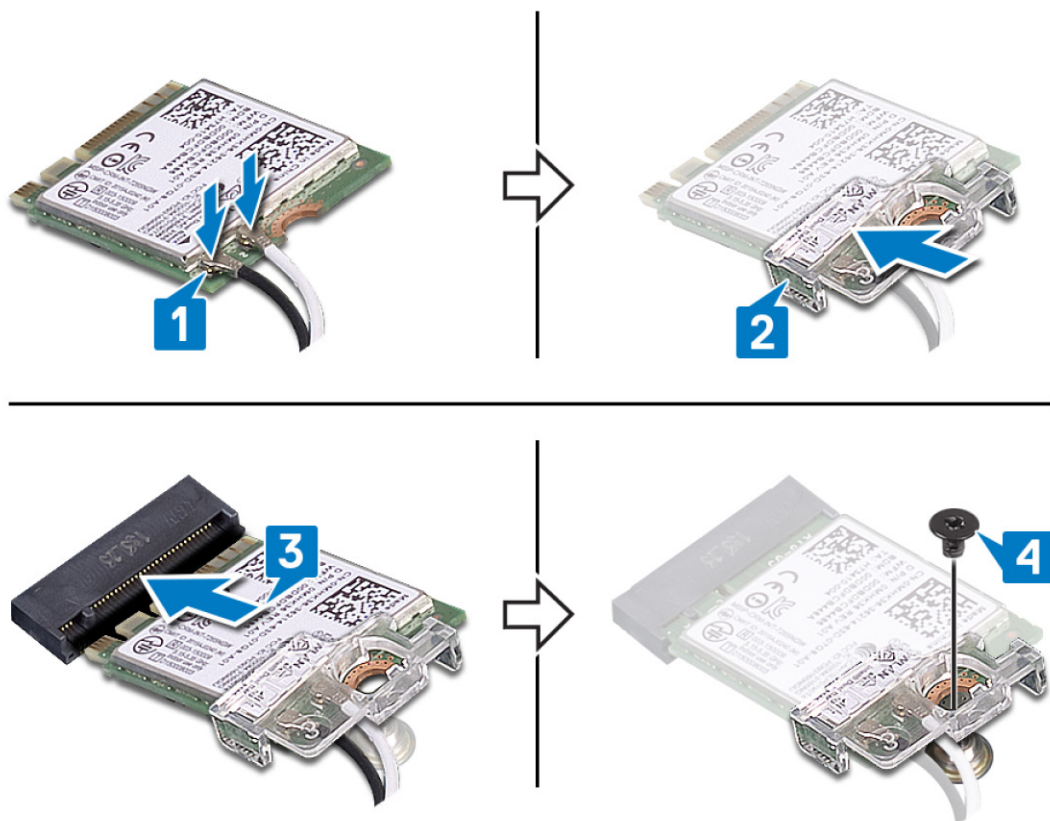

Po wykonaniu procedury

Zainstaluj pokrywę dolną.

Bateria pastylkowa

Wymontowywanie baterii pastylkowej

UWAGA: Przed przystąpieniem do wykonywania czynności wymagających otwarcia obudowy komputera należy zapoznać się z instrukcjami dotyczącymi bezpieczeństwa dostarczonymi z komputerem i wykonać procedurę przedstawioną w sekcji [na temat czynności przed otwarciem obudowy komputera](#). Po zakończeniu pracy wewnątrz komputera należy postępować zgodnie z instrukcjami w sekcji [na temat czynności po zakończeniu pracy wewnątrz komputera](#). Więcej informacji na temat postępowania zgodnego z zasadami bezpieczeństwa znajduje się na stronie dotyczącej przestrzegania przepisów pod adresem www.dell.com/regulatory_compliance.

OSTRZEŻENIE: Wyjęcie baterii pastylkowej spowoduje przywrócenie domyślnych ustawień programu konfiguracyjnego systemu BIOS. Zalecane jest zanotowanie aktualnych ustawień programu konfiguracyjnego systemu BIOS przed wyjęciem baterii pastylkowej.

Przed wykonaniem procedury

Wymontuj pokrywę dolną.

Procedura

Rysikiem z tworzywa sztucznego delikatnie podważ baterię pastylkową i wyjmij ją z gniazda na płycie we/wy.



Instalowanie baterii pastylkowej

UWAGA: Przed przystąpieniem do wykonywania czynności wymagających otwarcia obudowy komputera należy zapoznać się z instrukcjami dotyczącymi bezpieczeństwa dostarczonymi z komputerem i wykonać procedurę przedstawioną w sekcji [na temat czynności przed otwarciem obudowy komputera](#). Po zakończeniu pracy wewnątrz komputera należy postępować zgodnie z instrukcjami w sekcji [na temat czynności po zakończeniu pracy wewnątrz komputera](#). Więcej informacji na temat postępowania zgodnego z zasadami bezpieczeństwa znajduje się na stronie dotyczącej przestrzegania przepisów pod adresem www.dell.com/regulatory_compliance.

Procedura

Włóż baterię pastylkową do gniazda na płycie we/wy, biegunem dodatnim skierowanym do góry.



Po wykonaniu procedury

Zainstaluj pokrywę dolną.

Wentylator

Wymontowywanie wentylatora

UWAGA: Przed przystąpieniem do wykonywania czynności wymagających otwarcia obudowy komputera należy zapoznać się z instrukcjami dotyczącymi bezpieczeństwa dostarczonymi z komputerem i wykonać procedurę przedstawioną w sekcji [na temat czynności przed otwarciem obudowy komputera](#). Po zakończeniu pracy wewnątrz komputera należy postępować zgodnie z instrukcjami w sekcji [na temat czynności po zakończeniu pracy wewnątrz komputera](#). Więcej informacji na temat postępowania zgodnego z zasadami bezpieczeństwa znajduje się na stronie dotyczącej przestrzegania przepisów pod adresem www.dell.com/regulatory_compliance.

Przed wykonaniem procedury

Wymontuj pokrywę dolną.

Procedura

1. Odłącz kabel wentylatora od płyty systemowej.
2. Wykręć dwie śruby (M2,5x5) mocujące wentylator do zestawu podparcia dłoni i klawiatury.
3. Wyjmij kabel wyświetlacza z przewodnic na wentylatorze.
4. Wyjmij wentylator z zestawu podparcia dłoni i klawiatury.



Instalowanie wentylatora

UWAGA: Przed przystąpieniem do wykonywania czynności wymagających otwarcia obudowy komputera należy zapoznać się z instrukcjami dotyczącymi bezpieczeństwa dostarczonymi z komputerem i wykonać procedurę przedstawioną w sekcji [na temat czynności przed otwarciem obudowy komputera](#). Po zakończeniu pracy wewnątrz komputera należy postępować zgodnie z instrukcjami w sekcji [na temat czynności po zakończeniu pracy wewnątrz komputera](#). Więcej informacji na temat postępowania zgodnego z zasadami bezpieczeństwa znajduje się na stronie dotyczącej przestrzegania przepisów pod adresem www.dell.com/regulatory_compliance.

Procedura

1. Dopasuj otwory na śruby wentylatora do otworów w zestawie podparcia dłoni i klawiatury.
2. Umieść kabel wyświetlacza w przewodnicach na wentylatorze.
3. Wkręć dwie śruby (M2,5x5) mocujące wentylator do zestawu podparcia dłoni i klawiatury.
4. Podłącz kabel wentylatora do złącza na płycie systemowej.

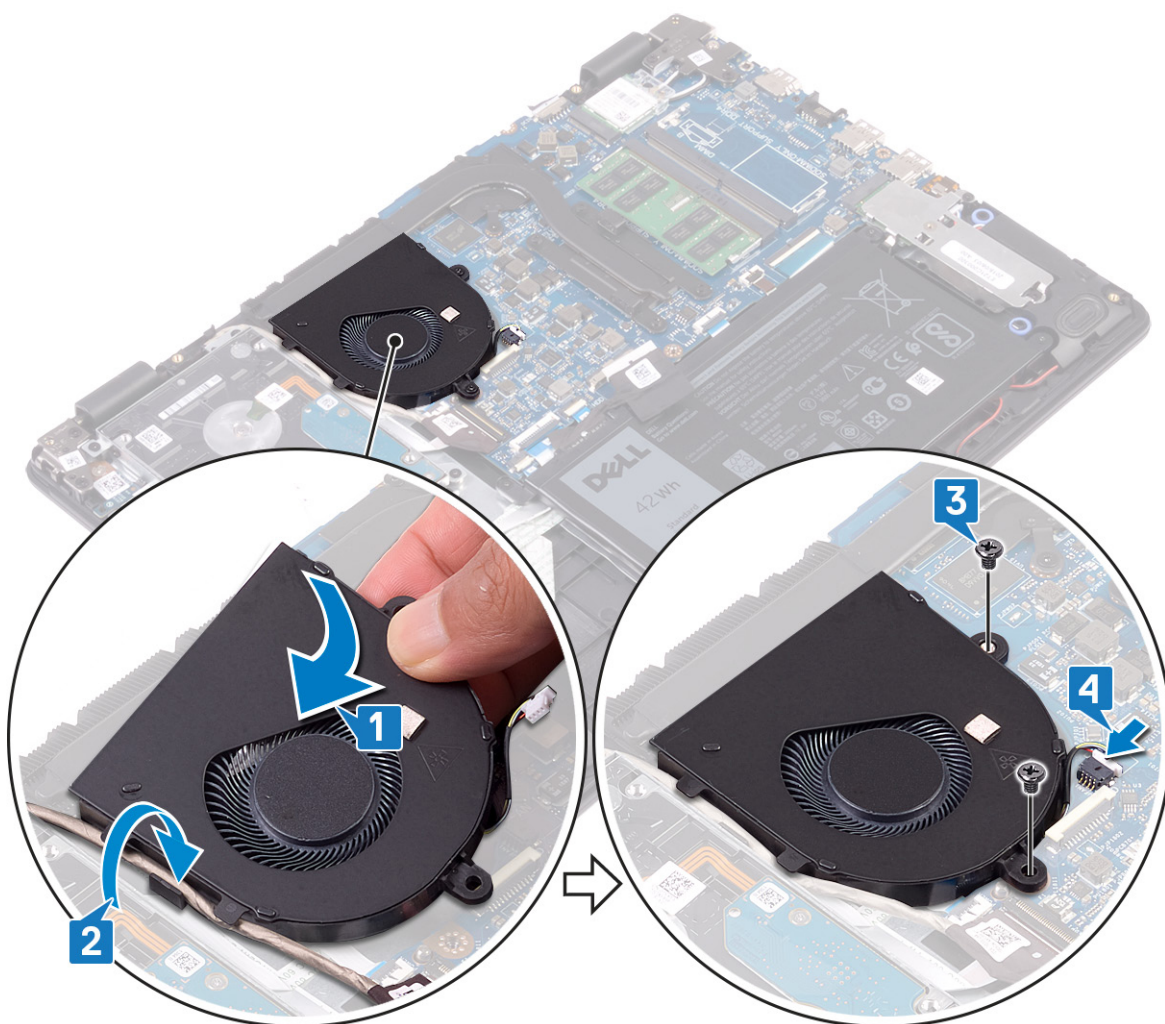

Po wykonaniu procedury

Zainstaluj pokrywę dolną.

Radiator

Wymontowywanie radiatora

- i UWAGA:** Przed przystąpieniem do wykonywania czynności wymagających otwarcia obudowy komputera należy zapoznać się z instrukcjami dotyczącymi bezpieczeństwa dostarczonymi z komputerem i wykonać procedurę przedstawioną w sekcji [na temat czynności przed otwarciem obudowy komputera](#). Po zakończeniu pracy wewnątrz komputera należy postępować zgodnie z instrukcjami w sekcji [na temat czynności po zakończeniu pracy wewnątrz komputera](#). Więcej informacji na temat postępowania zgodnego z zasadami bezpieczeństwa znajduje się na stronie dotyczącej przestrzegania przepisów pod adresem www.dell.com/regulatory_compliance.
- i UWAGA:** Radiator może się silnie nagrzewać podczas pracy komputera. Przed dotknięciem radiatora należy poczekać aż wystarczająco ostygnie.
- Δ OSTRZEŻENIE:** Aby zapewnić maksymalne chłodzenie procesora, nie należy dotykać powierzchni termoprzewodzących na radiatorze procesora. Substancje oleiste na skórze dłoni mogą zmniejszyć przewodność cieplną pasty termoprzewodzącej.

Przed wykonaniem procedury

Wymontuj pokrywę dolną.

Procedura

1. W kolejności odwrotnej do wskazanej na radiatorze (4>3>2>1) poluzuj cztery śruby mocujące radiator do płyty systemowej.
2. Wykręć trzy śruby (M2x3) mocujące radiator do płyty systemowej.

i **UWAGA:** Liczba śrub może się różnić w zależności od zamówionej konfiguracji.

3. Zdejmij radiator z płyty systemowej.

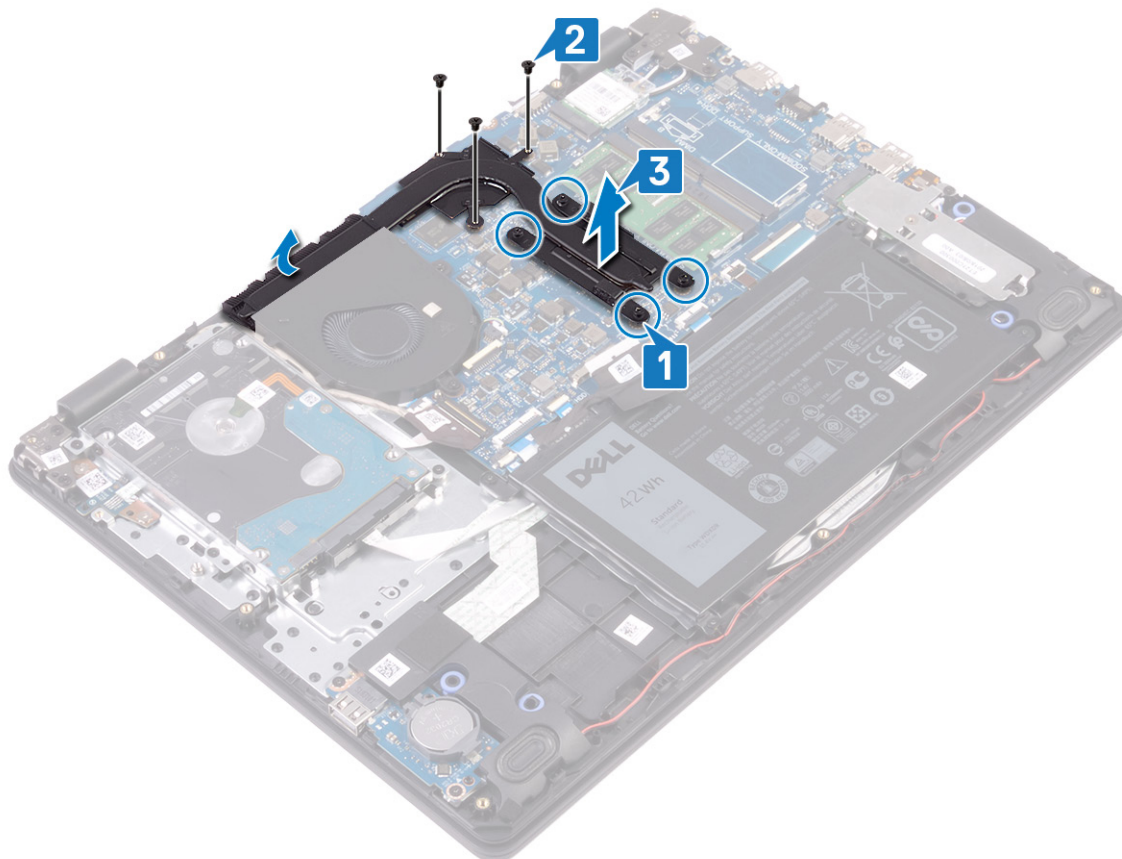

Instalowanie radiatora

i **UWAGA:** Przed przystąpieniem do wykonywania czynności wymagających otwarcia obudowy komputera należy zapoznać się z instrukcjami dotyczącymi bezpieczeństwa dostarczonymi z komputerem i wykonać procedurę przedstawioną w sekcji [na temat czynności przed otwarciem obudowy komputera](#). Po zakończeniu pracy wewnątrz komputera należy postępować zgodnie z instrukcjami w sekcji [na temat czynności po zakończeniu pracy wewnątrz komputera](#). Więcej informacji na temat postępowania zgodnego z zasadami bezpieczeństwa znajduje się na stronie dotyczącej przestrzegania przepisów pod adresem www.dell.com/regulatory_compliance.

Δ **OSTRZEŻENIE:** Nieprawidłowe zainstalowanie radiatora może spowodować uszkodzenie płyty systemowej i procesora.

i **UWAGA:** W przypadku wymiany płyty systemowej lub radiatora na nowy należy użyć podkładki/pasty termoprzewodzącej dostarczonej w zestawie, aby zapewnić właściwe odprowadzanie ciepła.

Procedura

1. Umieść radiator na płycie systemowej i dopasuj otwory na śruby w radiatorze do otworów w płycie systemowej.
2. Wkręć trzy śruby (M2x3) mocujące radiator do płyty systemowej.

i **UWAGA:** Liczba śrub może się różnić w zależności od zamówionej konfiguracji.

3. W kolejności wskazanej na radiatorze dokręć cztery śruby osadzające radiator do płyty systemowej.

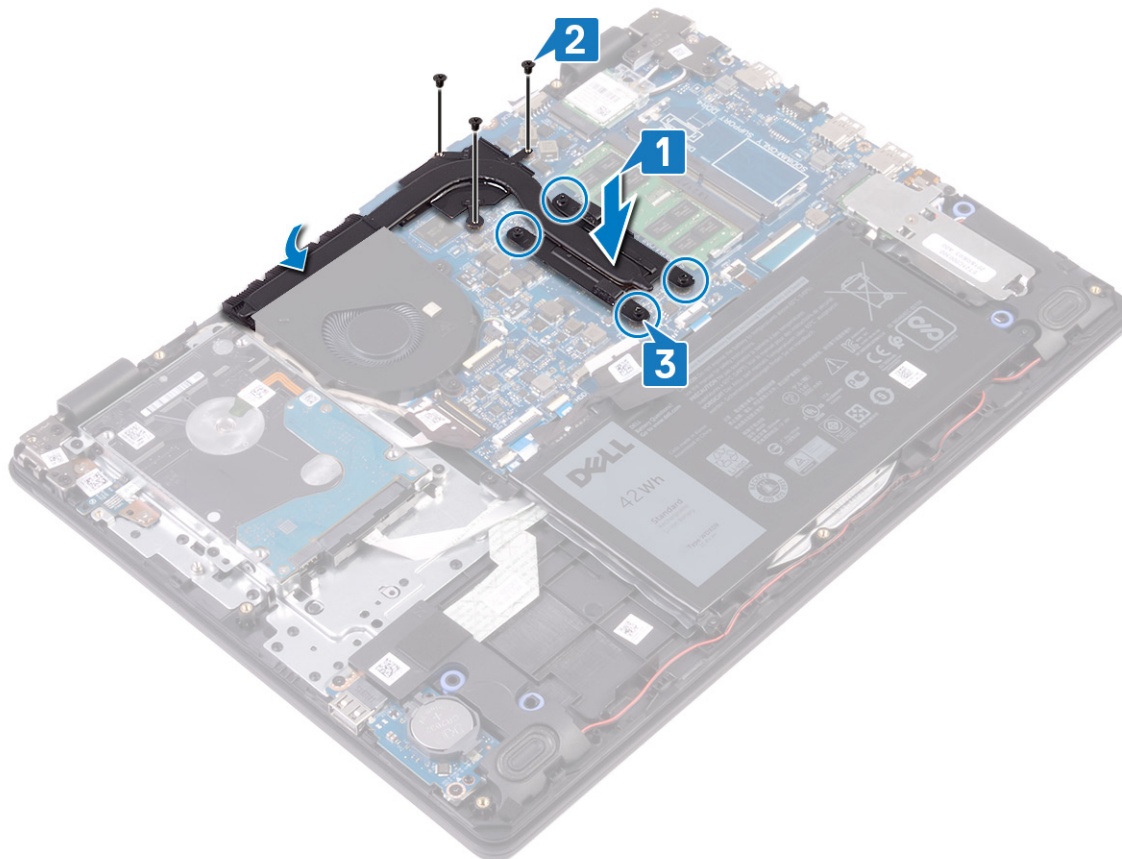

Po wykonaniu procedury

Zainstaluj [pokrywę dolną](#).

Dysk SSD / pamięć Intel Optane

Wymontowywanie dysku SSD / pamięci Intel Optane

Przed wymontowaniem pamięci Intel Optane z komputera należy ją wyłączyć. Więcej informacji na temat wyłączania pamięci Intel Optane można znaleźć w temacie [Wyłączanie pamięci Intel Optane](#).

- i UWAGA:** Przed przystąpieniem do wykonywania czynności wymagających otwarcia obudowy komputera należy zapoznać się z instrukcjami dotyczącymi bezpieczeństwa dostarczonymi z komputerem i wykonać procedurę przedstawioną w sekcji [na temat czynności przed otwarciem obudowy komputera](#). Po zakończeniu pracy wewnątrz komputera należy postępować zgodnie z instrukcjami w sekcji [na temat czynności po zakończeniu pracy wewnątrz komputera](#). Więcej informacji na temat postępowania zgodnego z zasadami bezpieczeństwa znajduje się na stronie dotyczącej przestrzegania przepisów pod adresem www.dell.com/regulatory_compliance.

Przed wykonaniem procedury

Wymontuj [pokrywę dolną](#).

Procedura wymontowywania napędu SSD M.2 2230

1. Poluzuj śrubę osadzoną mocującą dysk SSD i jego osłonę do zestawu podparcia dłoni i klawiatury.
2. Wykręć śrubę (M2x3) mocującą osłonę dysku SSD do zestawu podparcia dłoni i klawiatury.
3. Przesuń i zdejmij osłonę z dysku SSD.
4. Przesuń i wyjmij dysk SSD ze złącza dysku.

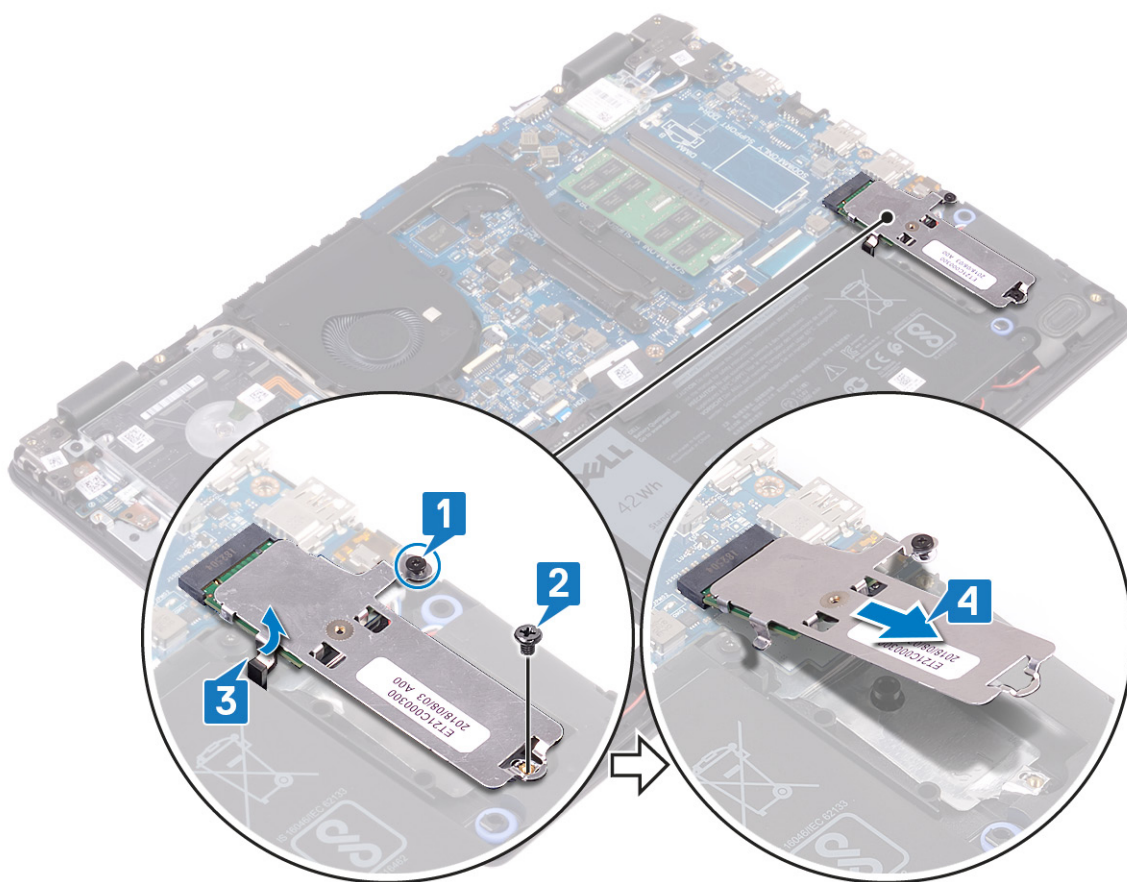

5. Odwróć osłonę dysku SSD.
6. Wykręć śrubę (M2x2) mocującą dysk SSD do jego osłony.
7. Wymij dysk SSD z jego osłony.

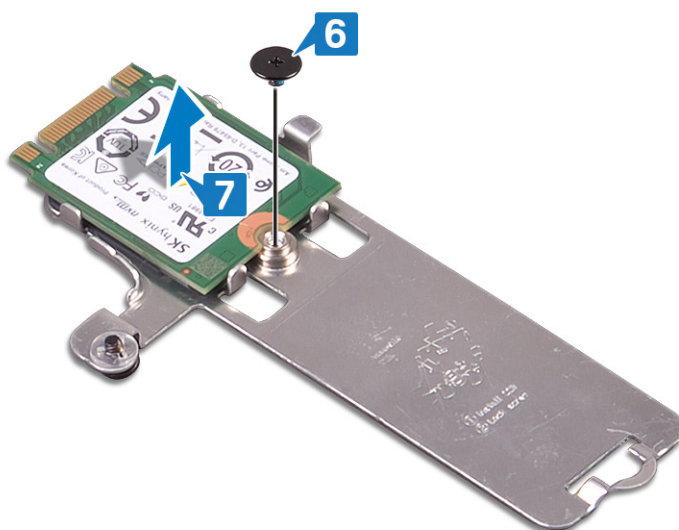

Procedura wymontowywania napędu SSD M.2 2280

1. Poluzuj śrubę osadzoną mocującą osłonę dysku SSD / pamięci Intel Optane i dysk SSD / pamięć Intel Optane do zestawu podparcia dłoni i klawiatury.
2. Wykręć śrubę (M2x3) mocującą osłonę dysku SSD / pamięci Intel Optane do zestawu podparcia dłoni i klawiatury.

(i) UWAGA: Dotyczy tylko komputerów wyposażonych w dysk SSD / pamięć Intel Optane z interfejsem PCIe lub NVMe.

3. Przesuń i zdejmij osłonę dysku SSD / pamięci Intel Optane z gniazda.

- Przesuń i wyjmij dysk SSD / pamięć Intel Optane z gniazda.

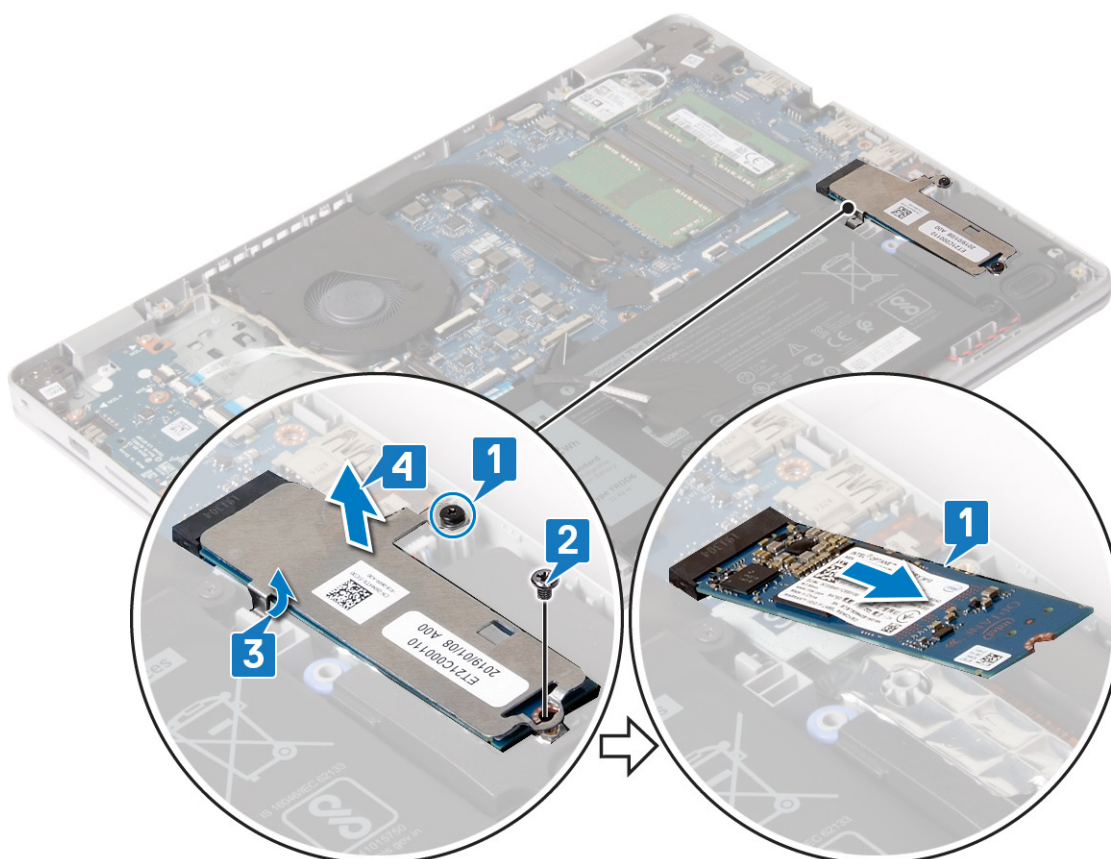

Instalowanie dysku SSD / pamięci Intel Optane

Włącz urządzenie Intel Optane po jego zainstalowaniu. Więcej informacji na temat włączania pamięci Intel Optane zawiera sekcja [Włączanie pamięci Intel Optane](#).

UWAGA: Przed przystąpieniem do wykonywania czynności wymagających otwarcia obudowy komputera należy zapoznać się z instrukcjami dotyczącymi bezpieczeństwa dostarczonymi z komputerem i wykonać procedurę przedstawioną w sekcji [na temat czynności przed otwarciem obudowy komputera](#). Po zakończeniu pracy wewnątrz komputera należy postępować zgodnie z instrukcjami w sekcji [na temat czynności po zakończeniu pracy wewnątrz komputera](#). Więcej informacji na temat postępowania zgodnego z zasadami bezpieczeństwa znajduje się na stronie dotyczącej przestrzegania przepisów pod adresem www.dell.com/regulatory_compliance.

OSTRZEŻENIE: Napędy SSD są delikatne. Z napędami SSD należy obchodzić się bardzo ostrożnie.

Procedura instalowania napędu SSD M.2 2230

- Wsuń dysk SSD do gniazda z tyłu osłony dysku SSD.
- Wkręć śrubę (M2x2) mocującą dysk SSD do jego osłony.

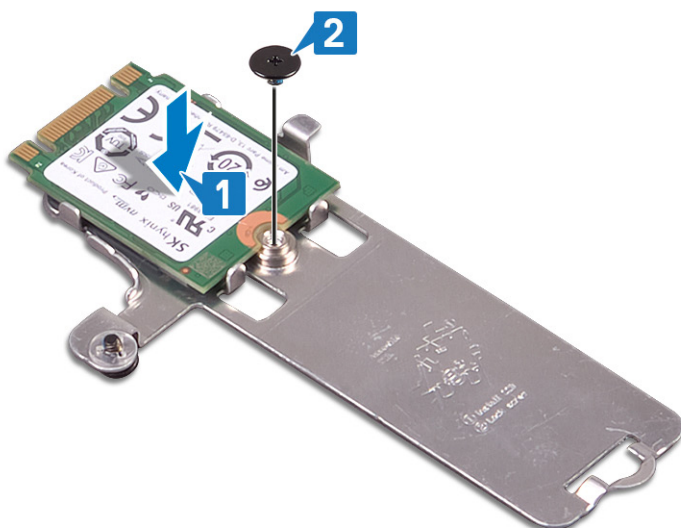

3. Dopasuj wycięcie na dysku SSD do wypustki w gnieździe dysku SSD.
4. Wsuń dysk SSD pod kątem do gniazda dysku SSD.
5. Włóż wypustkę na osłonie dysku SSD do szczeliny w zestawie podparcia dłoni i klawiatury.
6. Dokręć śrubę osadzoną mocującą dysk SSD i jego osłonę do zestawu podparcia dłoni i klawiatury.
7. Wkręć śrubę (M2x3) mocującą osłonę dysku SSD do zestawu podparcia dłoni i klawiatury.

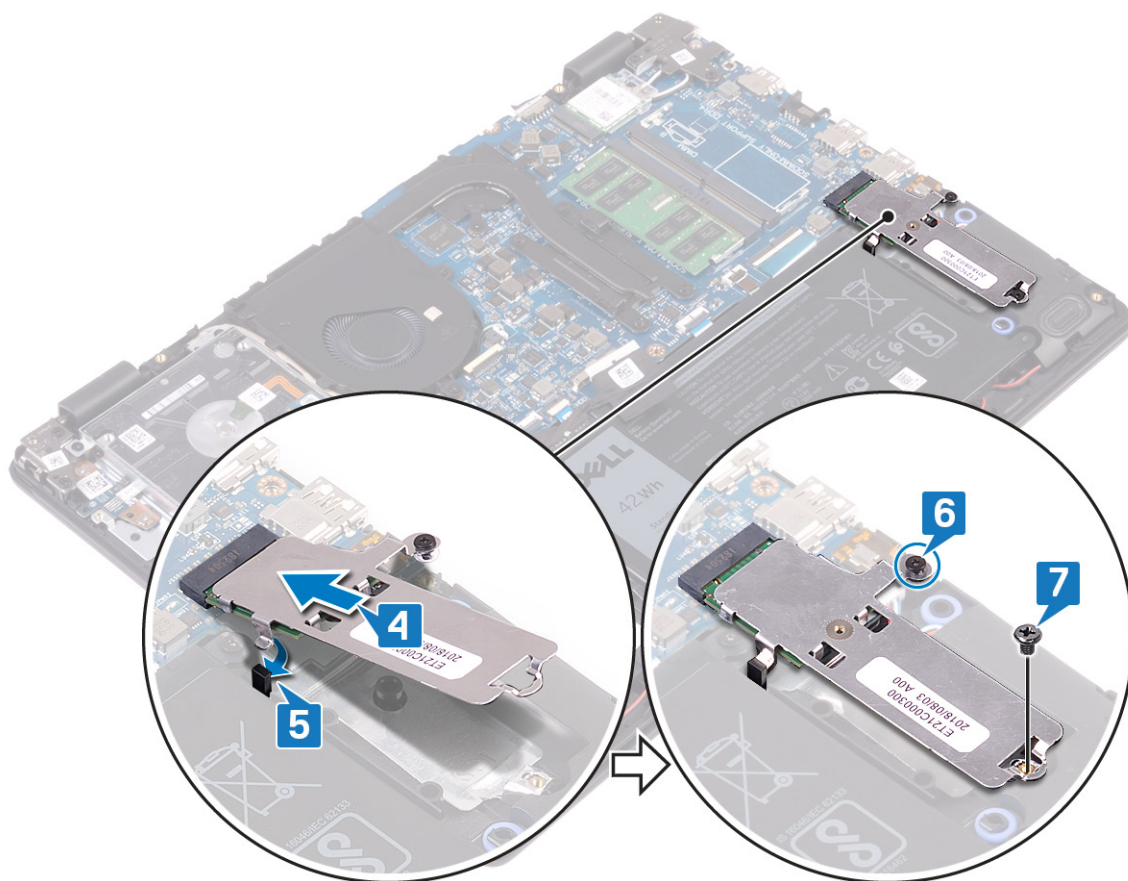

Procedura instalowania napędu SSD M.2 2280

1. Dopasuj wycięcie na module dysku SSD / pamięci Intel Optane do wypustki w gnieździe dysku SSD / pamięci Intel Optane.
2. Wsuń dysk SSD / pamięć Intel Optane do gniazda.
3. Włóż wypustkę na osłonie dysku SSD / pamięci Intel Optane do szczeliny w zestawie podparcia dłoni i klawiatury.

4. Wkręć śrubę (M2x3) mocującą moduł dysku SSD / pamięci Intel Optane do zestawu podparcia dłoni i klawiatury.
5. Dokręć śrubę osadzoną mocującą osłonę dysku SSD / pamięci Intel Optane i dysk SSD / pamięć Intel Optane do zestawu podparcia dłoni i klawiatury.

UWAGA: Osłona dysku SSD / pamięci Intel Optane jest dostępna tylko w komputerach wyposażonych w moduł SSD / Intel Optane z interfejsem PCIe lub NVMe.

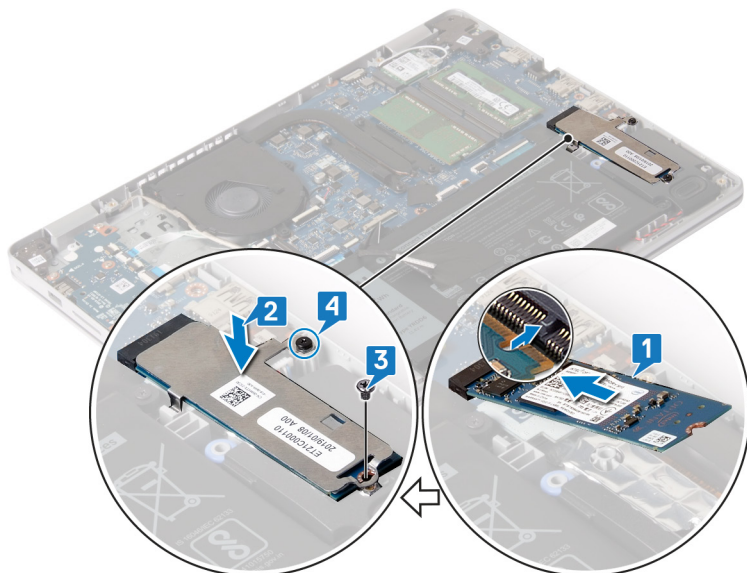

Po wykonaniu procedury

Zainstaluj [pokrywę dolną](#).

Dysk twardy

Wymontowywanie dysku twardego

Jeśli komputer korzysta z urządzenia pamięci masowej SATA z akceleracją Intel Optane, wyłącz funkcję Intel Optane przed wymontowaniem urządzenia pamięci masowej SATA. Więcej informacji na temat wyłączania funkcji Intel Optane zawiera rozdział [Wyłączanie funkcji Intel Optane](#).

UWAGA: Przed przystąpieniem do wykonywania czynności wymagających otwarcia obudowy komputera należy zapoznać się z instrukcjami dotyczącymi bezpieczeństwa dostarczonymi z komputerem i wykonać procedurę przedstawioną w sekcji [na temat czynności przed otwarciem obudowy komputera](#). Po zakończeniu pracy wewnątrz komputera należy postępować zgodnie z instrukcjami w sekcji [na temat czynności po zakończeniu pracy wewnątrz komputera](#). Więcej informacji na temat postępowania zgodnego z zasadami bezpieczeństwa znajduje się na stronie dotyczącej przestrzegania przepisów pod adresem www.dell.com/regulatory_compliance.

OSTRZEŻENIE: Dyski twarde są delikatne. Z dyskiem twardym należy obchodzić się bardzo ostrożnie.

OSTRZEŻENIE: Nie należy wyjmować dysku twardego, gdy komputer jest włączony lub w stanie uśpienia, ponieważ może to spowodować utratę danych.

Przed wykonaniem procedury

1. Wymontuj [pokrywę dolną](#).
2. Wymontuj [akumulator](#).

Procedura

1. Otwórz zatrzask złącza i odłącz kabel dysku twardego od płyty systemowej.
2. Wykręć cztery śruby (M2x3) mocujące zestaw dysku twardego do zestawu podparcia dłoni i klawiatury.

3. Wymij zestaw dysku twardego razem z kablem z zestawu podparcia dłoni i klawiatury.

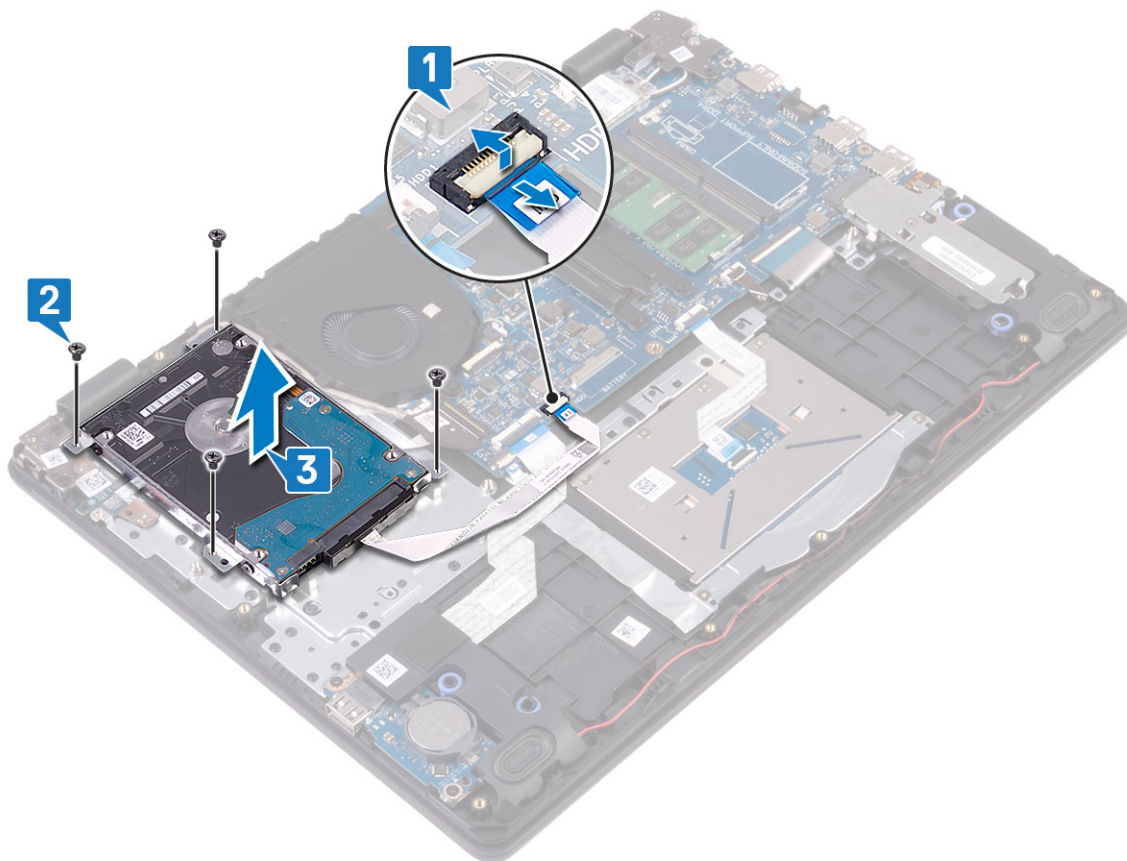

4. Odłącz przejściówkę od dysku zestawu twardego.



5. Wykręć cztery śruby (M3x3) mocujące wspornik dysku twardego do dysku twardego.
6. Oddziel wspornik od dysku twardego.

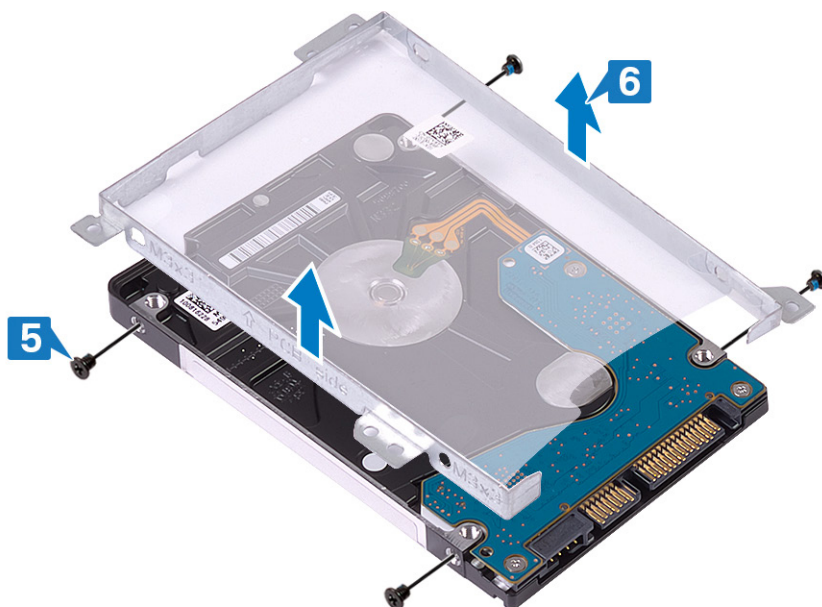

Instalowanie dysku twardego

Po zainstalowaniu pamięci masowej SATA włącz funkcję Intel Optane. Więcej informacji na temat włączania funkcji Intel Optane zawiera rozdział [Włączanie funkcji Intel Optane](#).

UWAGA: Przed przystąpieniem do wykonywania czynności wymagających otwarcia obudowy komputera należy zapoznać się z instrukcjami dotyczącymi bezpieczeństwa dostarczonymi z komputerem i wykonać procedurę przedstawioną w sekcji [na temat czynności przed otwarciem obudowy komputera](#). Po zakończeniu pracy wewnątrz komputera należy postępować zgodnie z instrukcjami w sekcji [na temat czynności po zakończeniu pracy wewnątrz komputera](#). Więcej informacji na temat postępowania zgodnego z zasadami bezpieczeństwa znajduje się na stronie dotyczącej przestrzegania przepisów pod adresem www.dell.com/regulatory_compliance.

OSTRZEŻENIE: Dyski twarde są delikatne. Z dyskiem twardym należy obchodzić się bardzo ostrożnie.

Procedura

1. Dopasuj otwory na śruby we wsporniku dysku twardego do otworów w dysku twardym.
2. Wkręć cztery śruby (M3x3) mocujące wspornik dysku twardego do dysku twardego.

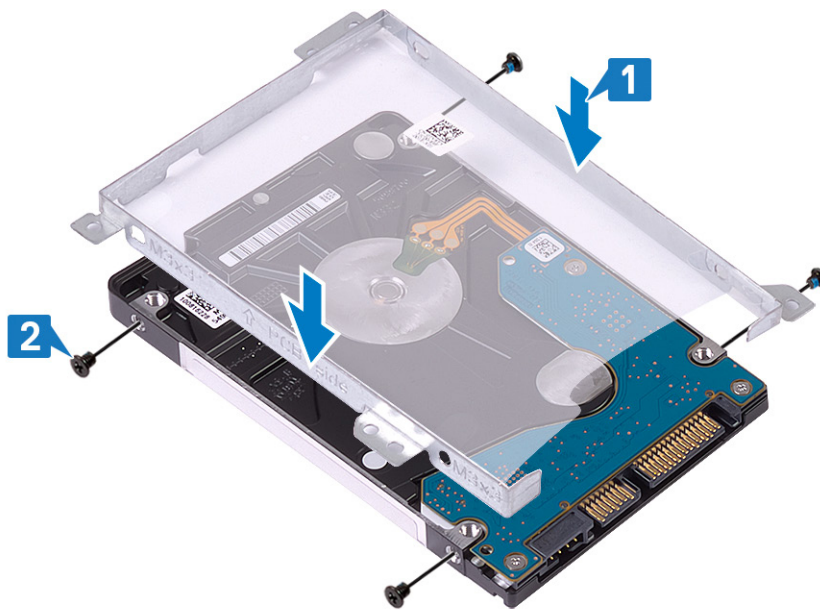

3. Podłącz przejściówkę do zestawu dysku twardego.



4. Dopasuj otwory na śruby w zestawie dysku twardego do otworów w zestawie podparcia dłoni i klawiatury.
5. Wkręć cztery śruby (M2x3) mocujące zestaw dysku twardego do zestawu podparcia dłoni i klawiatury.
6. Podłącz kabel dysku twardego do płyty systemowej i zamknij zatrzask, aby zamocować kabel.

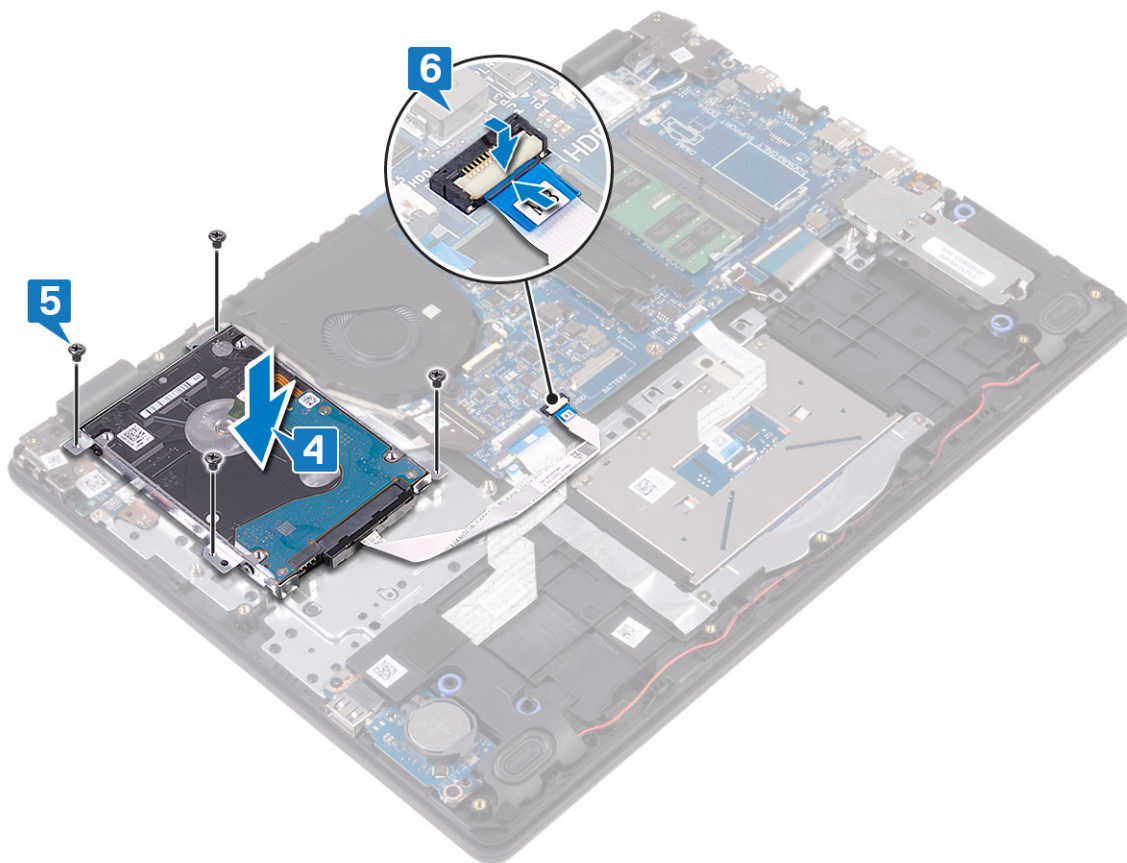

Po wykonaniu procedury

1. Zainstaluj akumulator.
2. Zainstaluj pokrywę dolną.

Tabliczka dotykowa

Wymontowywanie tabliczki dotykowej

UWAGA: Przed przystąpieniem do wykonywania czynności wymagających otwarcia obudowy komputera należy zapoznać się z instrukcjami dotyczącymi bezpieczeństwa dostarczonymi z komputerem i wykonać procedurę przedstawioną w sekcji [na temat czynności przed otwarciem obudowy komputera](#). Po zakończeniu pracy wewnątrz komputera należy postępować zgodnie z instrukcjami w sekcji [na temat czynności po zakończeniu pracy wewnątrz komputera](#). Więcej informacji na temat postępowania zgodnego z zasadami bezpieczeństwa znajduje się na stronie dotyczącej przestrzegania przepisów pod adresem www.dell.com/regulatory_compliance.

Przed wykonaniem procedury

1. Wymontuj pokrywę dolną.
2. Wymontuj akumulator.

Procedura

1. Otwórz zatrzask i odłącz kabel tabliczki dotykowej od płyty systemowej.
2. Odklej taśmę mocującą tabliczkę dotykową do zestawu podparcia dłoni i klawiatury.
3. Wykręć dwie śruby (M2x2) mocujące wspornik tabliczki dotykowej do zestawu podparcia dłoni i klawiatury.
4. Zdejmij wspornik tabliczki dotykowej z zestawu podparcia dłoni i klawiatury.

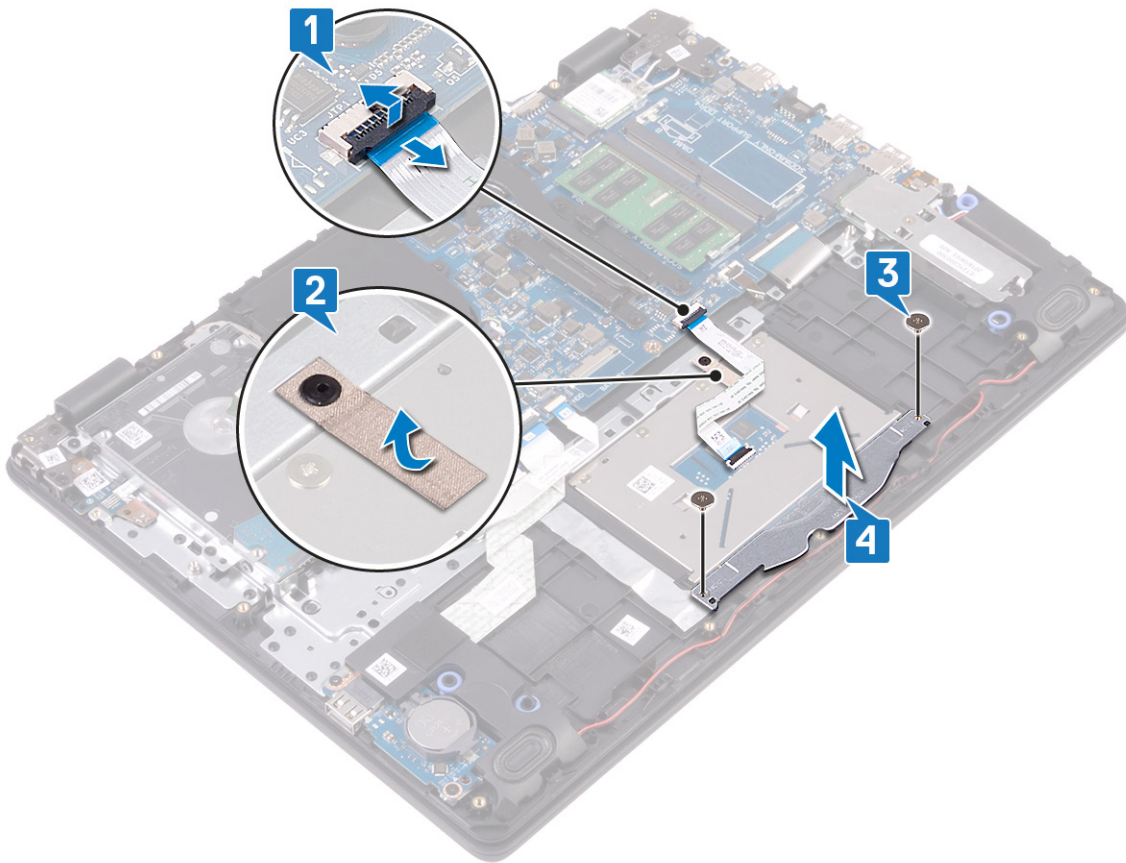

5. Wykręć cztery śruby (M2x2) mocujące tabliczkę dotykową do zestawu podparcia dłoni i klawiatury.
6. Zdejmij tabliczkę dotykową z zestawu podparcia dłoni i klawiatury.

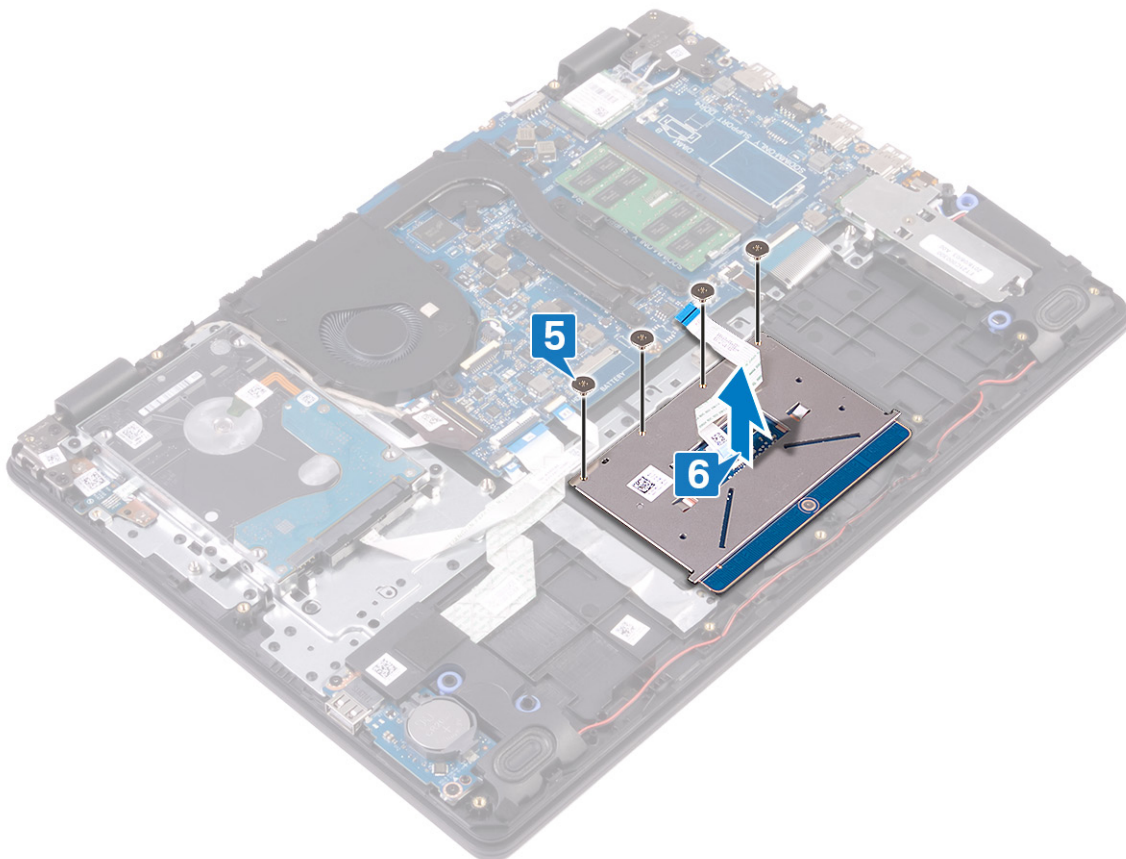

Instalowanie tabliczki dotykowej

UWAGA: Przed przystąpieniem do wykonywania czynności wymagających otwarcia obudowy komputera należy zapoznać się z instrukcjami dotyczącymi bezpieczeństwa dostarczonymi z komputerem i wykonać procedurę przedstawioną w sekcji [na temat czynności przed otwarciem obudowy komputera](#). Po zakończeniu pracy wewnątrz komputera należy postępować zgodnie z instrukcjami w sekcji [na temat czynności po zakończeniu pracy wewnątrz komputera](#). Więcej informacji na temat postępowania zgodnego z zasadami bezpieczeństwa znajduje się na stronie dotyczącej przestrzegania przepisów pod adresem www.dell.com/regulatory_compliance.

Procedura

UWAGA: Upewnij się, że tabliczka dotykowa jest dopasowana do prowadnic na zestawie podparcia dłoni i klawiatury, a odstęp po obu stronach tabliczki dotykowej jest taki sam.

1. Umieść tabliczkę dotykową we wnęcie w zestawie podparcia dłoni i klawiatury.
2. Wkręć cztery śruby (M2x2) mocujące tabliczkę dotykową do zestawu podparcia dłoni i klawiatury.

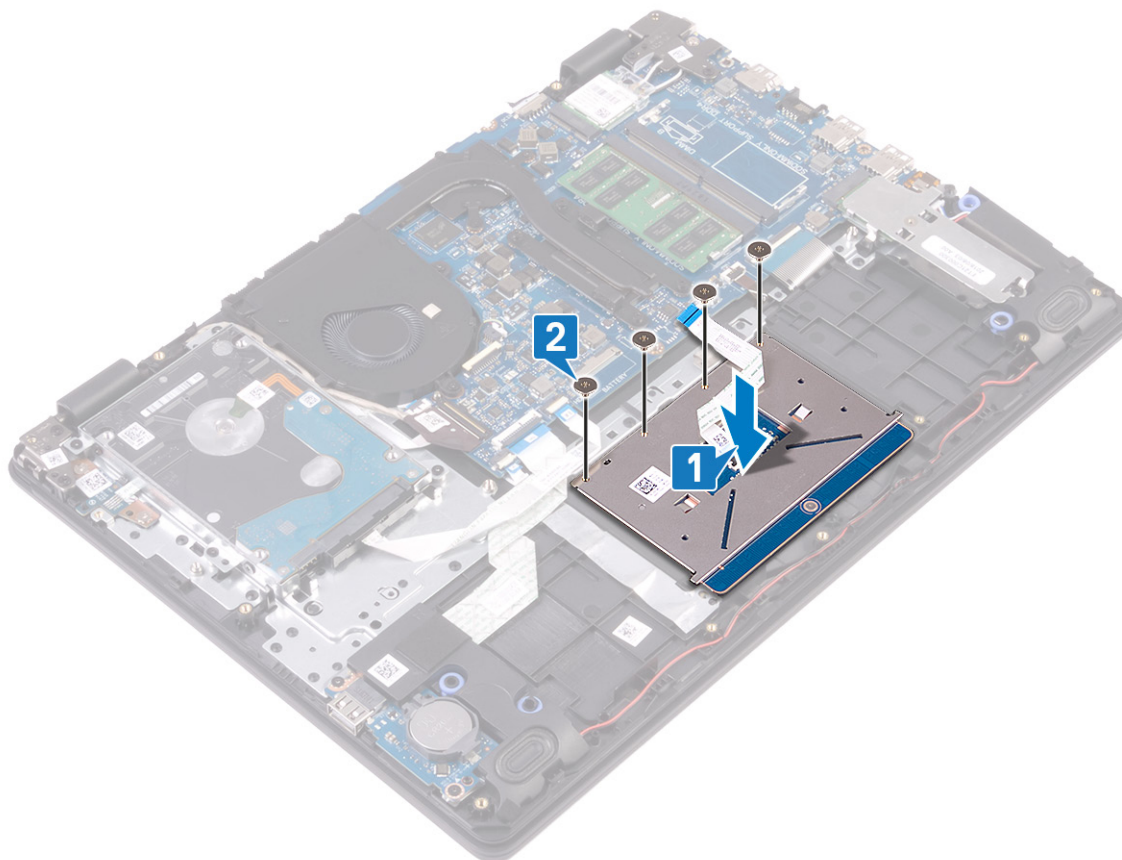

3. Umieść wspornik tabliczki dotykowej we wnęcie w zestawie podparcia dłoni i klawiatury.
4. Wkręć dwie śruby (M2x2) mocujące wspornik tabliczki dotykowej do zestawu podparcia dłoni i klawiatury.
5. Przyklej taśmę mocującą tabliczkę dotykową do zestawu podparcia dłoni i klawiatury.
6. Podłącz kabel tabliczki dotykowej do złącza na płycie systemowej i zamknij zatrzask, aby zamocować kabel.

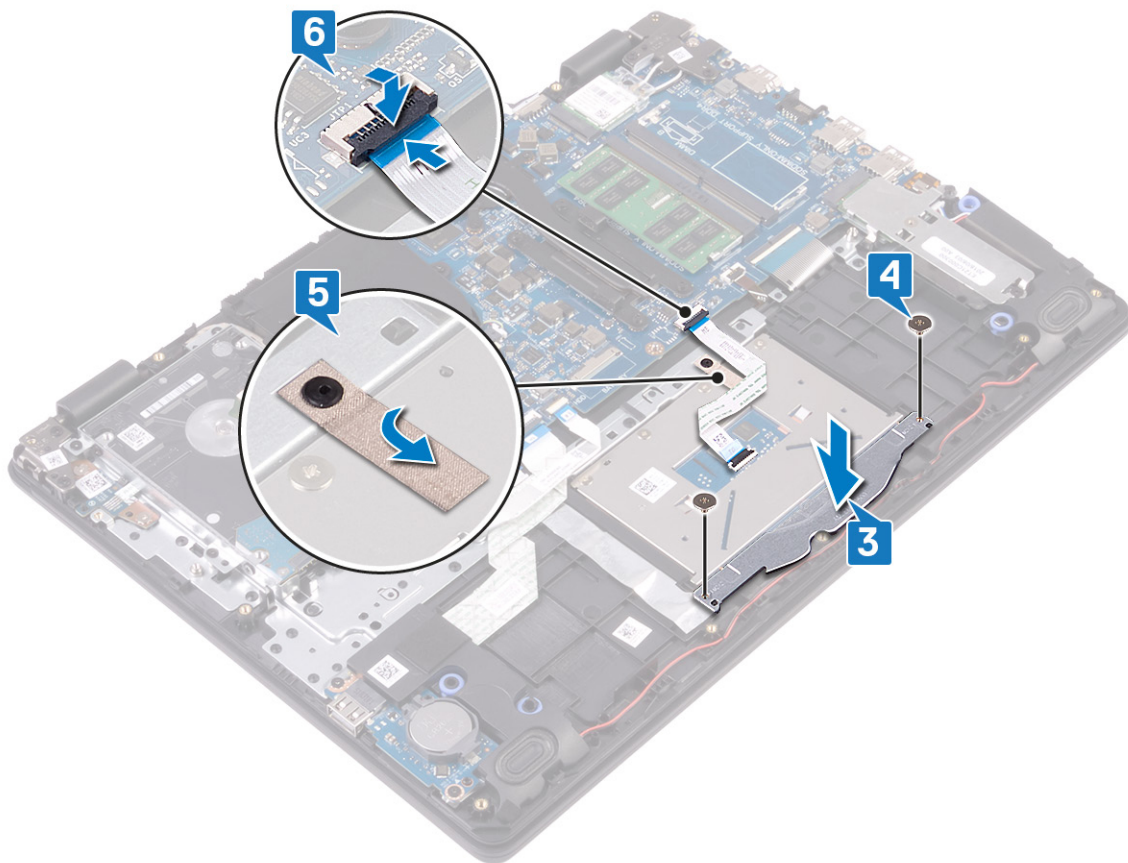

Po wykonaniu procedury

1. Zainstaluj akumulator.
2. Zainstaluj pokrywę dolną.

Głośniki

Wymontowywanie głośników

UWAGA: Przed przystąpieniem do wykonywania czynności wymagających otwarcia obudowy komputera należy zapoznać się z instrukcjami dotyczącymi bezpieczeństwa dostarczonymi z komputerem i wykonać procedurę przedstawioną w sekcji [na temat czynności przed otwarciem obudowy komputera](#). Po zakończeniu pracy wewnątrz komputera należy postępować zgodnie z instrukcjami w sekcji [na temat czynności po zakończeniu pracy wewnątrz komputera](#). Więcej informacji na temat postępowania zgodnego z zasadami bezpieczeństwa znajduje się na stronie dotyczącej przestrzegania przepisów pod adresem www.dell.com/regulatory_compliance.

Przed wykonaniem procedury

1. Wymontuj pokrywę dolną.
2. Wymontuj dysk SSD/pamięć Intel Optane.

Procedura

1. Odłącz kabel głośnika od płyty systemowej.
2. Zapamiętaj sposób poprowadzenia kabla głośnika i wyjmij kabel z przewodnic na zestawie podparcia dłoni i klawiatury.
3. Wyjmij głośniki razem z kablem z zestawu podparcia dłoni i klawiatury.

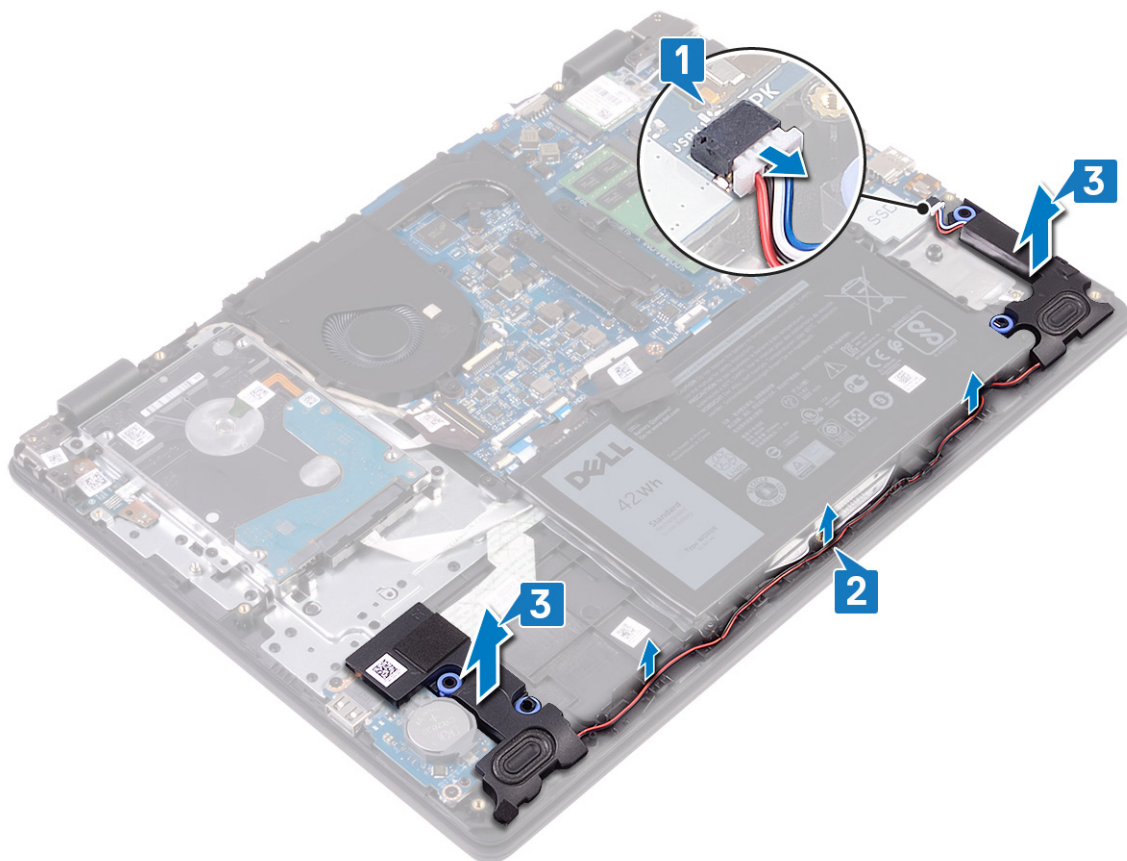

Instalowanie głośników

UWAGA: Przed przystąpieniem do wykonywania czynności wymagających otwarcia obudowy komputera należy zapoznać się z instrukcjami dotyczącymi bezpieczeństwa dostarczonymi z komputerem i wykonać procedurę przedstawioną w sekcji [na temat czynności przed otwarciem obudowy komputera](#). Po zakończeniu pracy wewnątrz komputera należy postępować zgodnie z instrukcjami w sekcji [na temat czynności po zakończeniu pracy wewnątrz komputera](#). Więcej informacji na temat postępowania zgodnego z zasadami bezpieczeństwa znajduje się na stronie dotyczącej przestrzegania przepisów pod adresem www.dell.com/regulatory_compliance.

Procedura

UWAGA: Jeśli gumowe krążki zostały wypchnięte podczas wymontowywania głośników, wciśnij je z powrotem na miejsce przed zainstalowaniem głośników.

1. Umieść głośniki w gniazdach w zestawie podparcia dłoni i klawiatury, dopasowując je do wypustek i gumowych krążków.
2. Umieść kabel głośników w prowadnicach w zestawie podparcia dłoni i klawiatury.
3. Podłącz kabel głośników do płyty systemowej.

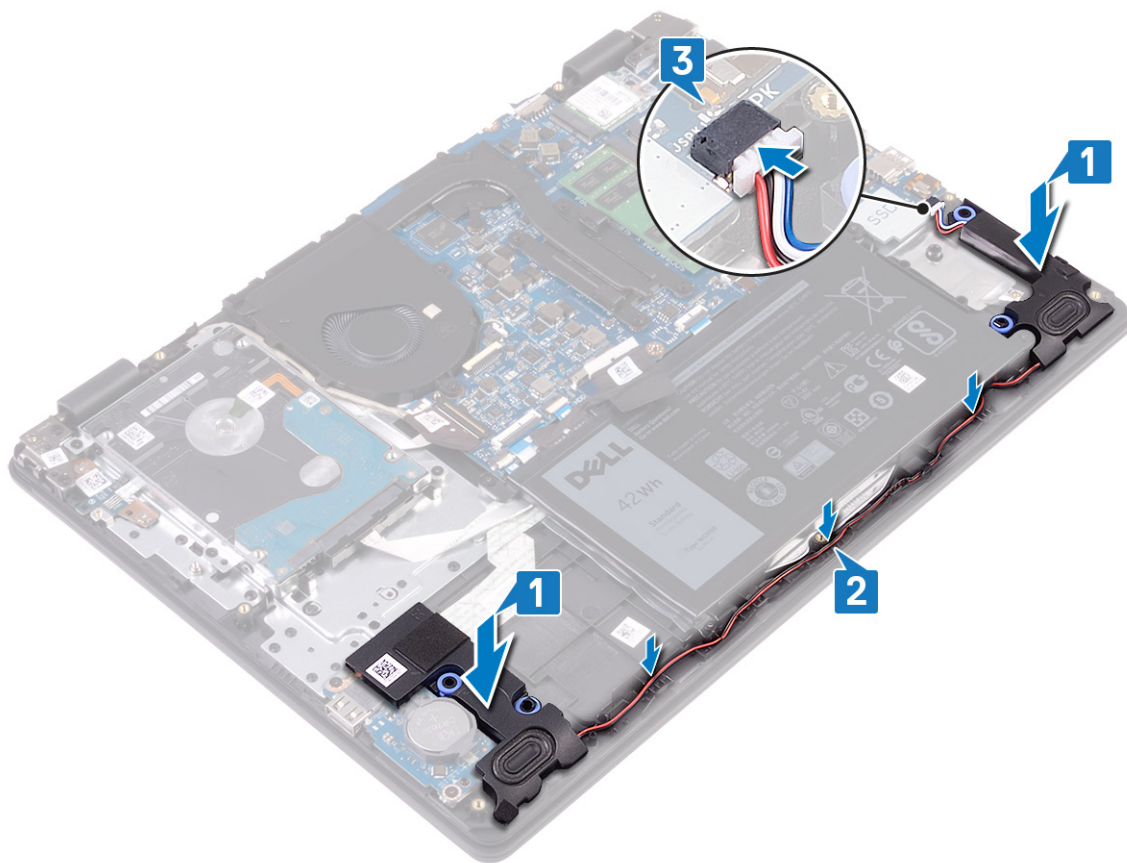

Po wykonaniu procedury

1. Zainstaluj dysk SSD/pamięć Intel Optane.
2. Zainstaluj pokrywę dolną.

Karta we/wy

Wymontowanie płyty we/wy

UWAGA: Przed przystąpieniem do wykonywania czynności wymagających otwarcia obudowy komputera należy zapoznać się z instrukcjami dotyczącymi bezpieczeństwa dostarczonymi z komputerem i wykonać procedurę przedstawioną w sekcji [na temat czynności przed otwarciem obudowy komputera](#). Po zakończeniu pracy wewnątrz komputera należy postępować zgodnie z instrukcjami w sekcji [na temat czynności po zakończeniu pracy wewnątrz komputera](#). Więcej informacji na temat postępowania zgodnego z zasadami bezpieczeństwa znajduje się na stronie dotyczącej przestrzegania przepisów pod adresem www.dell.com/regulatory_compliance.

Przed wykonaniem procedury

OSTRZEŻENIE: Wyjęcie baterii pastylkowej spowoduje przywrócenie domyślnych ustawień programu konfiguracyjnego systemu BIOS. Przed wymontowaniem płyty we/wy i baterii pastylkowej zaleca się zanotowanie ustawień programu konfiguracji systemu BIOS.

1. Wymontuj pokrywę dolną.
2. Wymontuj dysk SSD / pamięć Intel Optane.
3. Wymontuj głośniki.

Procedura

1. Otwórz zatrzask złącza i odłącz kabel dysku twardego od płyty systemowej.

2. Otwórz zatrzask złącza i odłącz kabel płyty we/wy od płyty systemowej.
3. Odklej kabel płyty we/wy od zestawu podparcia dłoni i klawiatury.
4. Wykręć dwie śruby (M2x4) mocujące płytę we/wy do zestawu podparcia dłoni i klawiatury.
5. Wymij płytę we/wy razem z kablem z zestawu podparcia dłoni i klawiatury.

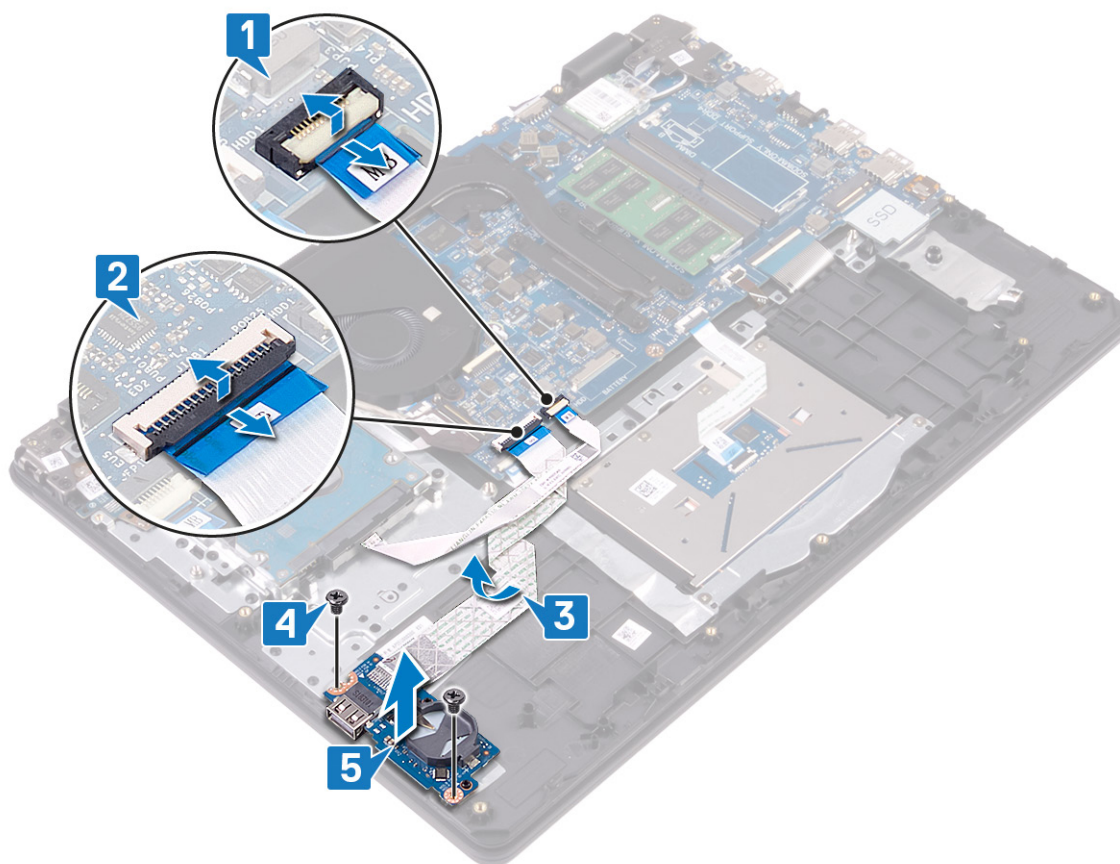

Instalowanie płyty we/wy

UWAGA: Przed przystąpieniem do wykonywania czynności wymagających otwarcia obudowy komputera należy zapoznać się z instrukcjami dotyczącymi bezpieczeństwa dostarczonymi z komputerem i wykonać procedurę przedstawioną w sekcji [na temat czynności przed otwarciem obudowy komputera](#). Po zakończeniu pracy wewnątrz komputera należy postępować zgodnie z instrukcjami w sekcji [na temat czynności po zakończeniu pracy wewnątrz komputera](#). Więcej informacji na temat postępowania zgodnego z zasadami bezpieczeństwa znajduje się na stronie dotyczącej przestrzegania przepisów pod adresem www.dell.com/regulatory_compliance.

Procedura

1. Umieść płytę we/wy w zestawie podparcia dłoni i klawiatury, dopasowując ją do wypustek.
2. Wkręć dwie śruby (M2x4) mocujące płytę we/wy do zestawu podparcia dłoni i klawiatury.
3. Przyklej kabel płyty we/wy do zestawu podparcia dłoni i klawiatury.
4. Podłącz kabel dysku twardego do płyty systemowej i zamknij zatrzask, aby zamocować kabel.
5. Podłącz kabel karty I/O do płyty systemowej i zamknij zatrzask, aby zamocować kabel.

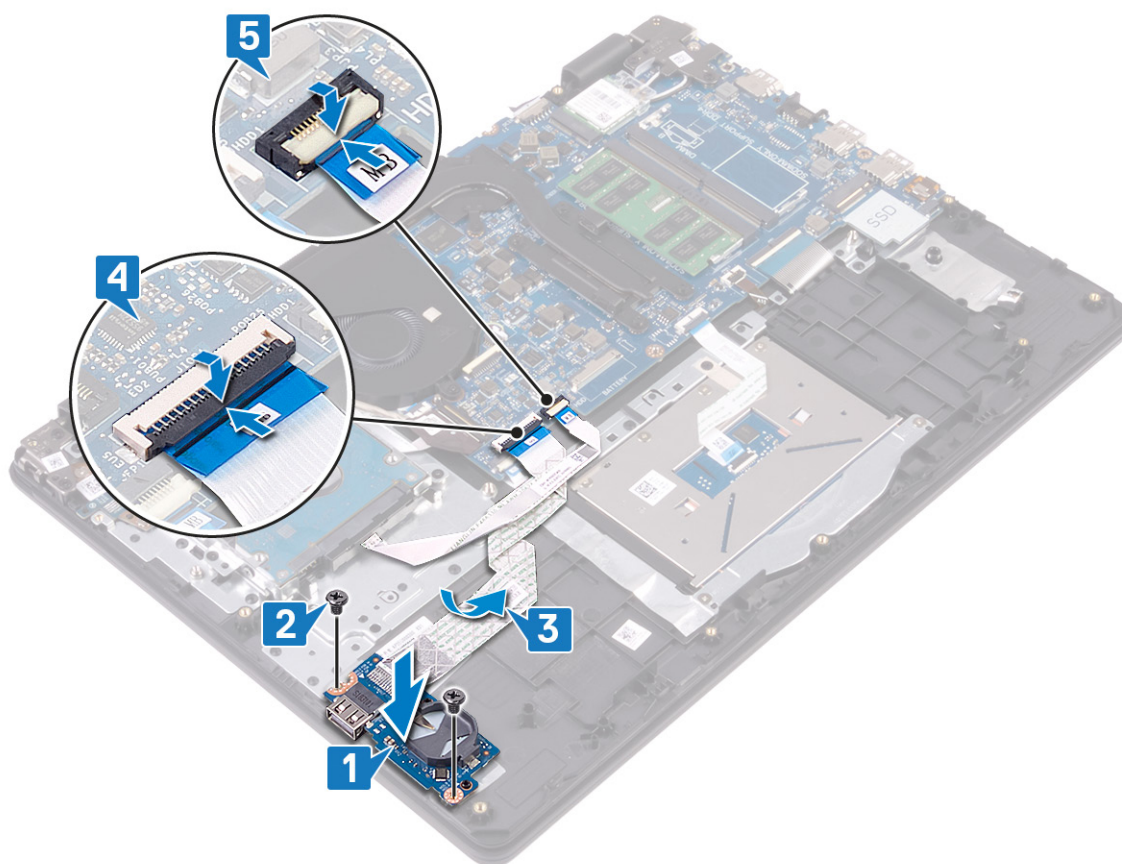

Po wykonaniu procedury

1. Zainstaluj głośniki.
2. Zainstaluj dysk SSD/pamięć Intel Optane.
3. Zainstaluj pokrywę dolną.

Zestaw wyświetlacza

Wymontowywanie zestawu wyświetlacza

UWAGA: Przed przystąpieniem do wykonywania czynności wymagających otwarcia obudowy komputera należy zapoznać się z instrukcjami dotyczącymi bezpieczeństwa dostarczonymi z komputerem i wykonać procedurę przedstawioną w sekcji [na temat czynności przed otwarciem obudowy komputera](#). Po zakończeniu pracy wewnątrz komputera należy postępować zgodnie z instrukcjami w sekcji [na temat czynności po zakończeniu pracy wewnątrz komputera](#). Więcej informacji na temat postępowania zgodnego z zasadami bezpieczeństwa znajduje się na stronie dotyczącej przestrzegania przepisów pod adresem www.dell.com/regulatory_compliance.

Przed wykonaniem procedury

1. Wymontuj pokrywę dolną.
2. Wymontuj kartę sieci bezprzewodowej.
3. Wymontuj wentylator.

Procedura

1. Zapamiętaj ułożenie kabli antenowych i zdejmij kable z płyty systemowej.
2. Otwórz zatrzask i odłącz kabel klawiatury od płyty systemowej.
3. Wyjmij kabel wyświetlacza z przewodnic w zestawie podparcia dłoni i klawiatury.

4. Wykręć cztery śruby (M2,5x4) mocujące lewy i prawy zawias do płyty systemowej i płyty we/wy.

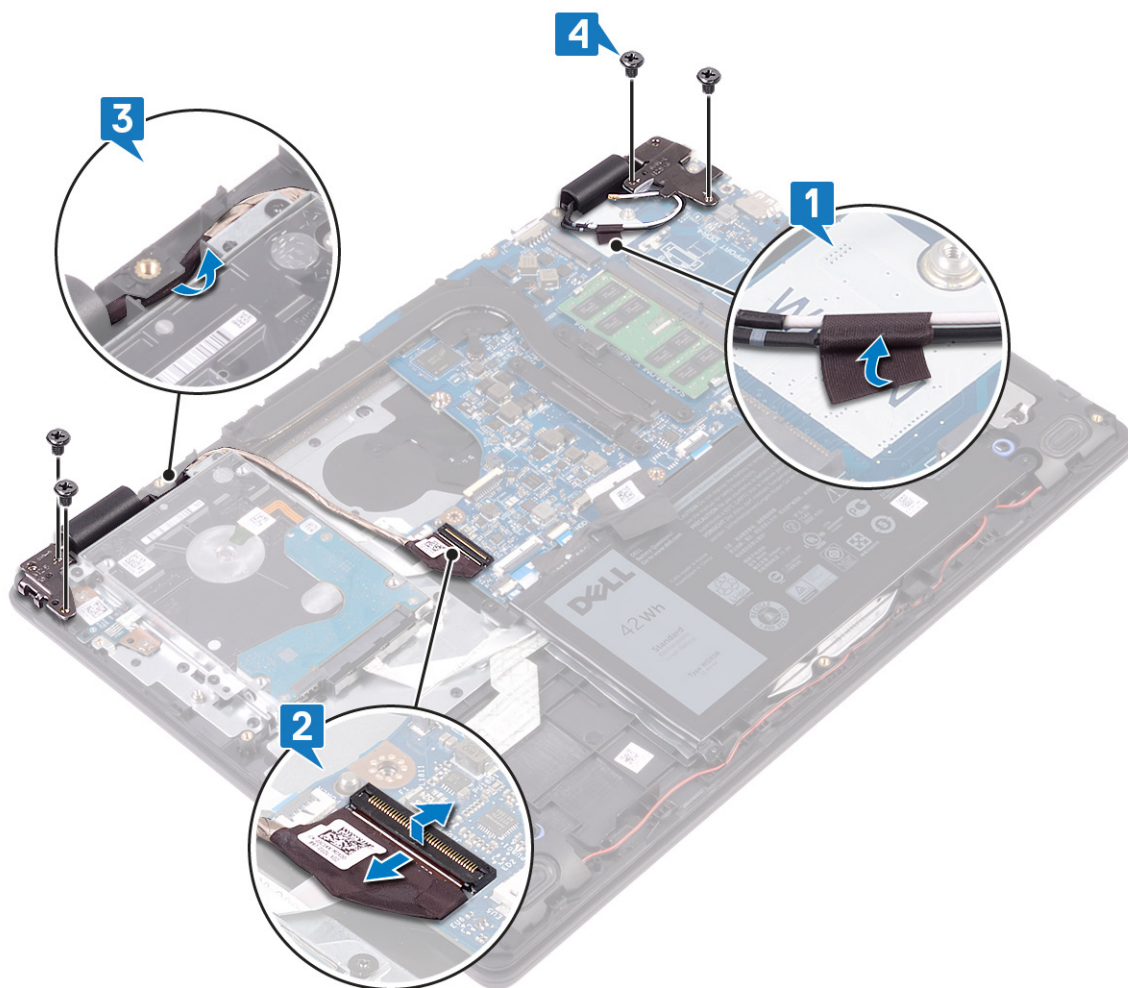

5. Unieś zestaw podparcia dłoni i klawiatury pod kątem.

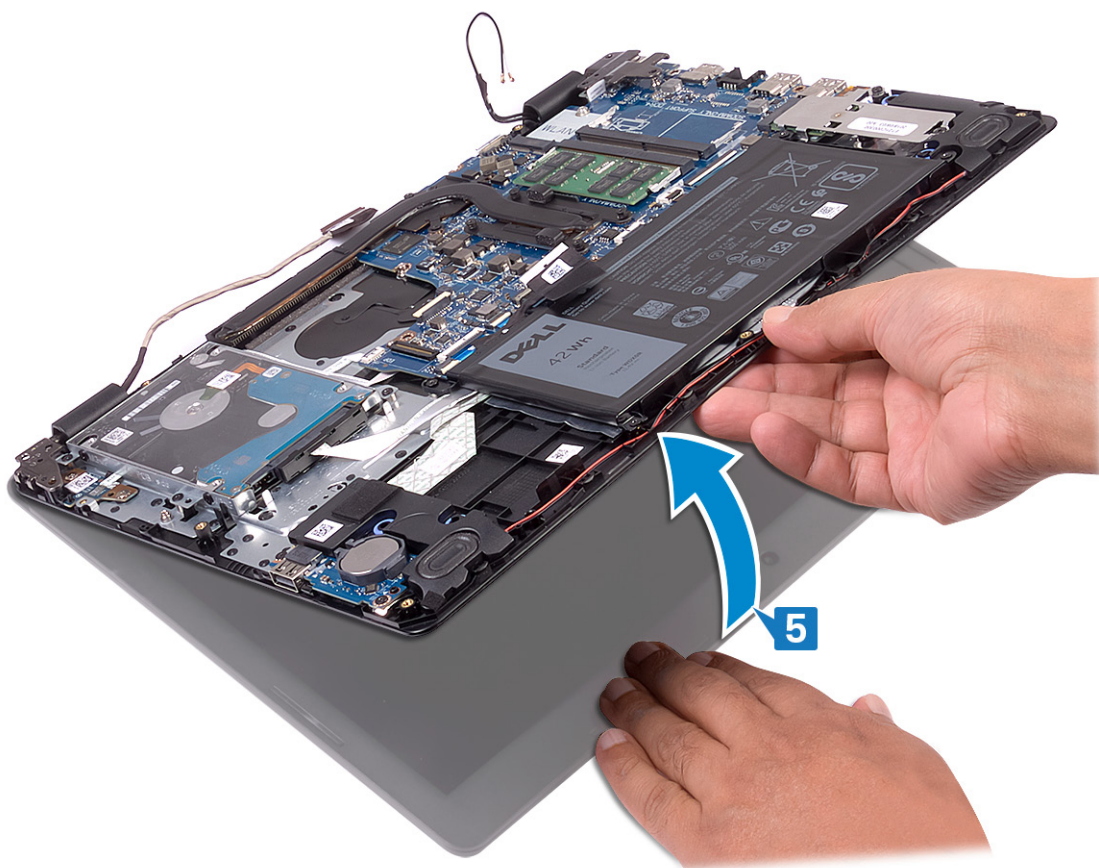

6. Przesuń i wyjmij zestaw podparcia dłoni i klawiatury z zestawu wyświetlacza.

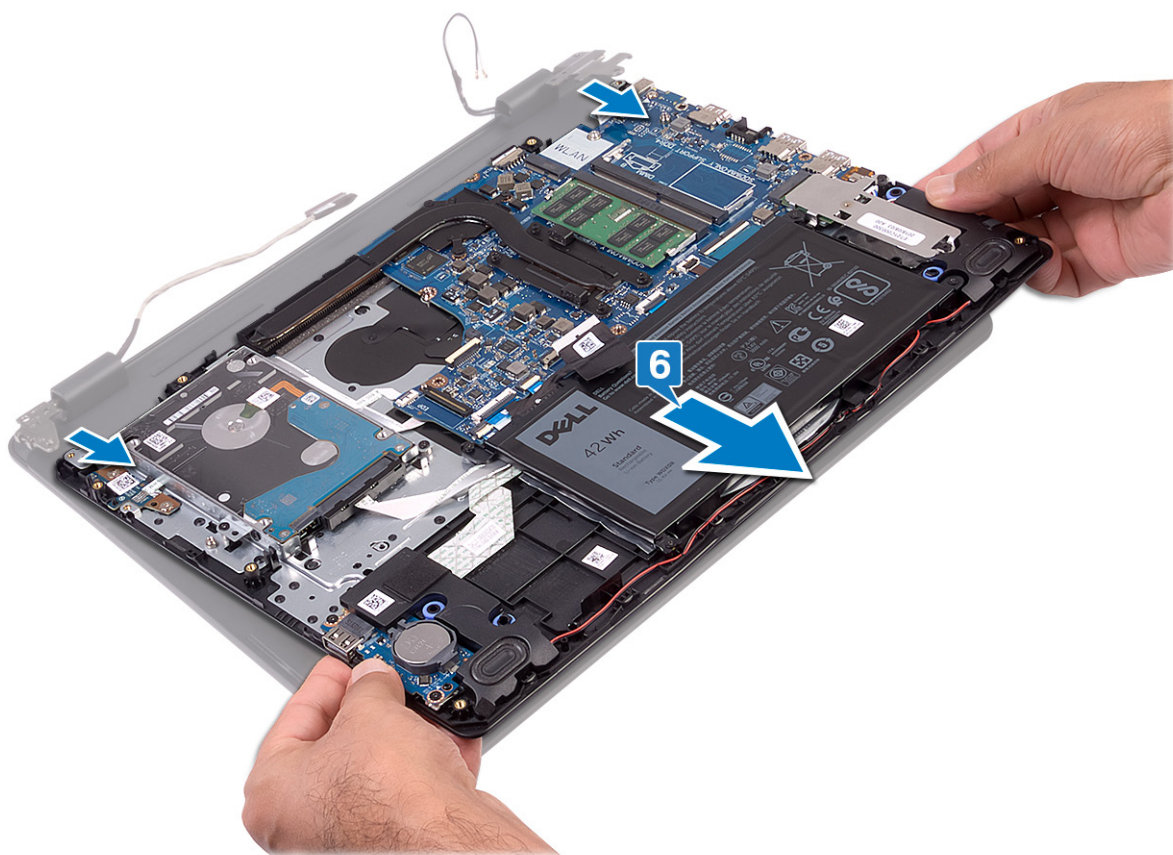

7. Po wykonaniu wszystkich powyższych czynności pozostaje zestaw wyświetlacza.



Instalowanie zestawu wyświetlacza

UWAGA: Przed przystąpieniem do wykonywania czynności wymagających otwarcia obudowy komputera należy zapoznać się z instrukcjami dotyczącymi bezpieczeństwa dostarczonymi z komputerem i wykonać procedurę przedstawioną w sekcji [na temat czynności przed otwarciem obudowy komputera](#). Po zakończeniu pracy wewnątrz komputera należy postępować zgodnie z instrukcjami w sekcji [na temat czynności po zakończeniu pracy wewnątrz komputera](#). Więcej informacji na temat postępowania zgodnego z zasadami bezpieczeństwa znajduje się na stronie dotyczącej przestrzegania przepisów pod adresem www.dell.com/regulatory_compliance.

Procedura

UWAGA: Przed zainstalowaniem zestawu wyświetlacza na zestawie podparcia dłoni i klawiatury upewnij się, że zawiasy są otwarte pod maksymalnym kątem.

1. Umieść zestaw podparcia dłoni i klawiatury pod zawiasami zestawu wyświetlacza.
2. Dociśnij zawiasy do płyty systemowej i płyty we/wy.

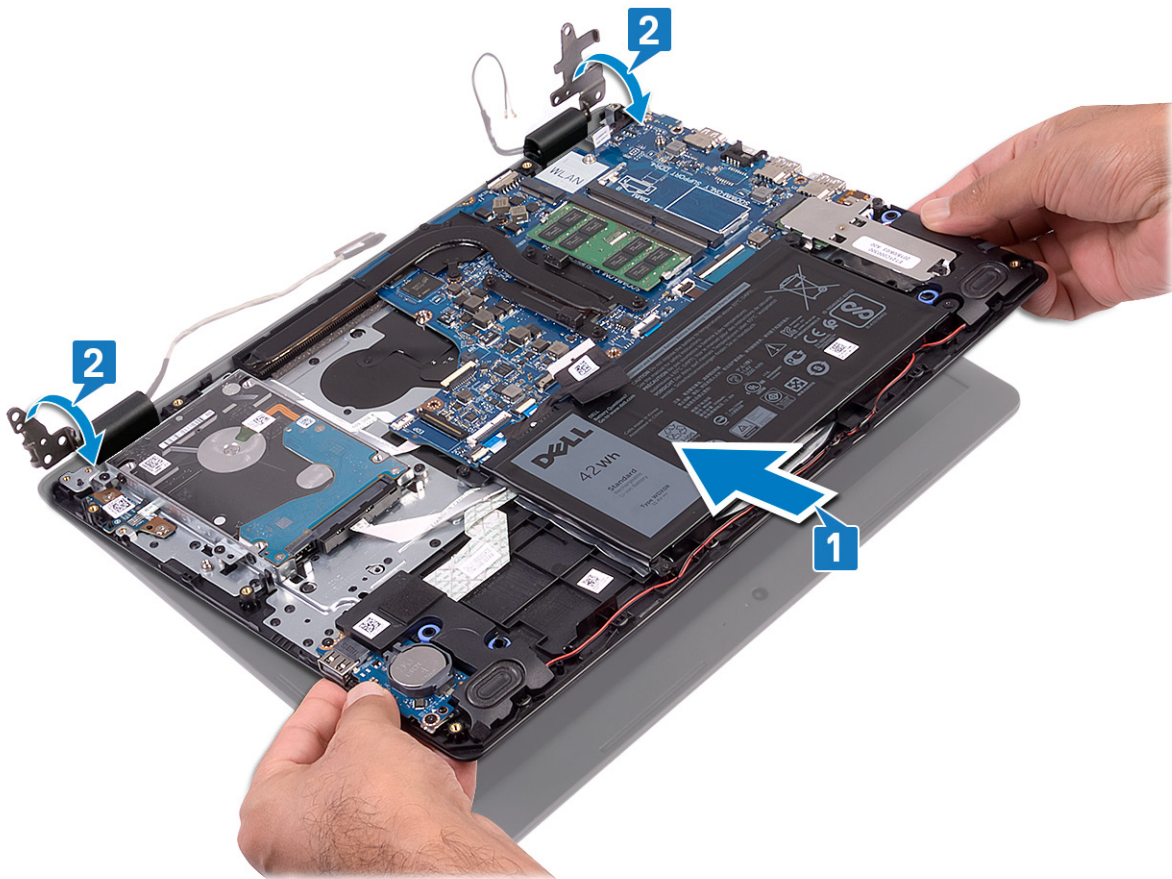

3. Wkręć cztery śruby (M2,5x4) mocujące zawiasy wyświetlacza do płyty systemowej i płyty we/wy.
4. Umieść kabel wyświetlacza w prowadnicach w zestawie podparcia dłoni i klawiatury.
5. Podłącz kabel wyświetlacza do płyty systemowej.
6. Przyklej kable antenowe do płyty systemowej.

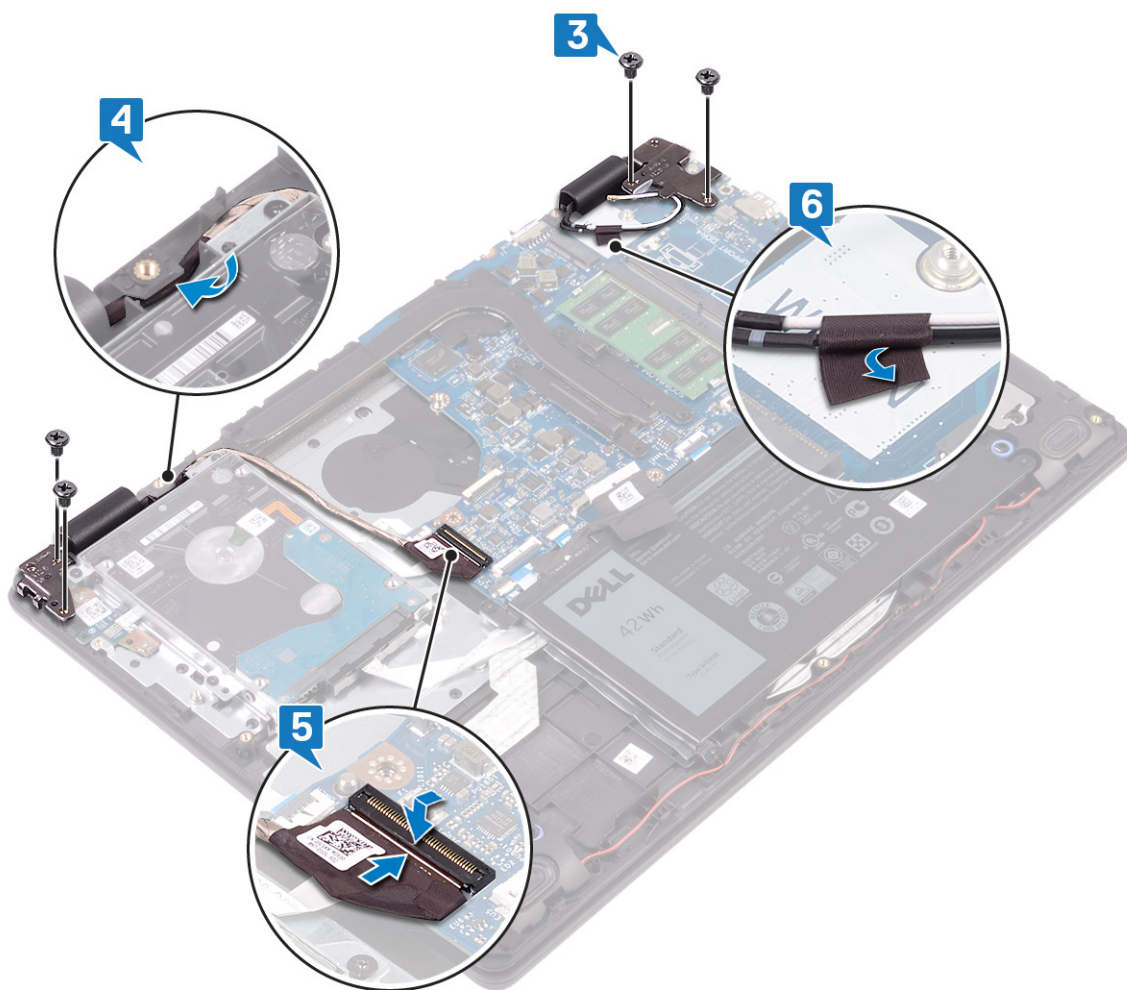

Po wykonaniu procedury

1. Zainstaluj wentylator.
2. Zainstaluj kartę sieci bezprzewodowej.
3. Zainstaluj pokrywę dolną.

płyta przycisku zasilania

Wymontowywanie płyty przycisku zasilania

UWAGA: Przed przystąpieniem do wykonywania czynności wymagających otwarcia obudowy komputera należy zapoznać się z instrukcjami dotyczącymi bezpieczeństwa dostarczonymi z komputerem i wykonać procedurę przedstawioną w sekcji [na temat czynności przed otwarciem obudowy komputera](#). Po zakończeniu pracy wewnątrz komputera należy postępować zgodnie z instrukcjami w sekcji [na temat czynności po zakończeniu pracy wewnątrz komputera](#). Więcej informacji na temat postępowania zgodnego z zasadami bezpieczeństwa znajduje się na stronie dotyczącej przestrzegania przepisów pod adresem www.dell.com/regulatory_compliance.

Przed wykonaniem procedury

1. Wymontuj pokrywę dolną.
2. Wymontuj akumulator.
3. Wymontuj kartę sieci bezprzewodowej.
4. Wymontuj wentylator.
5. Wymontuj dysk twardy.

6. Wymontuj [zestaw wyświetlacza](#).

Procedura

1. Otwórz zatrzask i odłącz kabel płyty przycisku zasilania od płyty systemowej.
2. Wykręć dwie śruby (M2x3) mocujące płytę przycisku zasilania do zestawu podparcia dłoni i klawiatury.
3. Unieś płytę przycisku zasilania razem z kablem z zestawu podparcia dłoni i klawiatury.

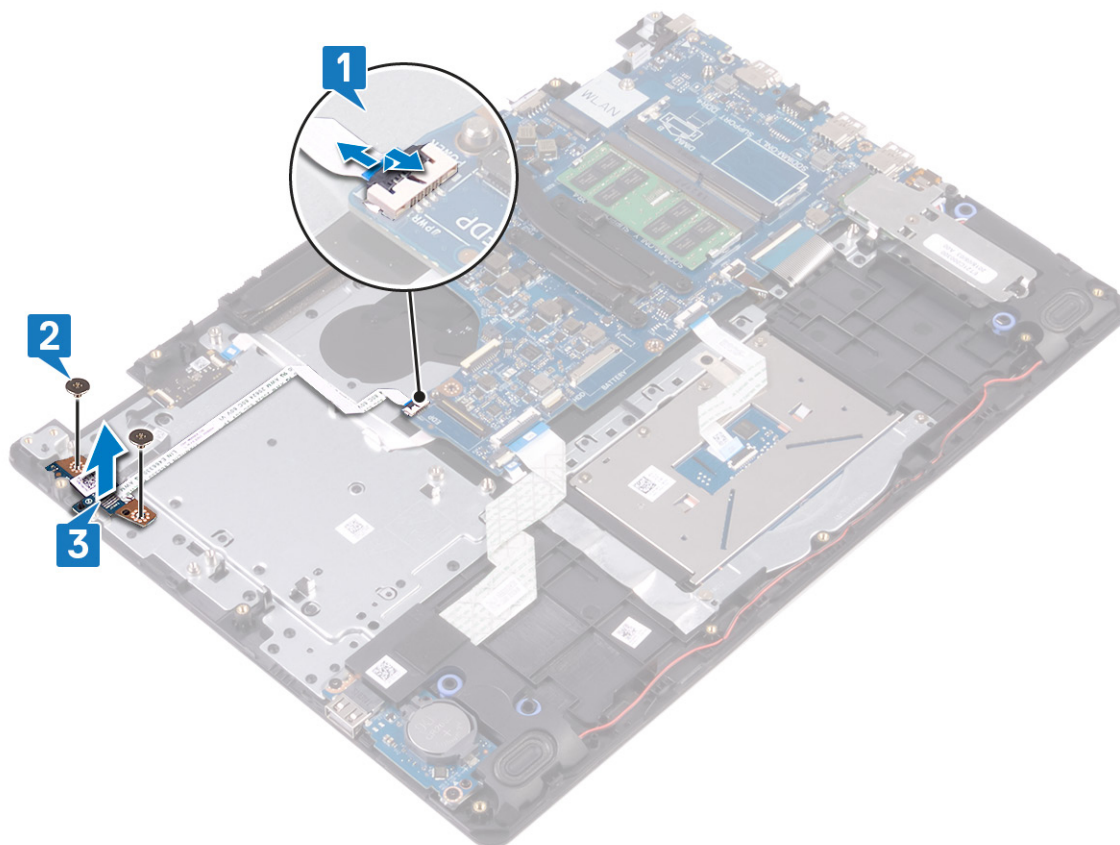

Instalowanie płyty przycisku zasilania

- UWAGA:** Przed przystąpieniem do wykonywania czynności wymagających otwarcia obudowy komputera należy zapoznać się z instrukcjami dotyczącymi bezpieczeństwa dostarczonymi z komputerem i wykonać procedurę przedstawioną w sekcji [na temat czynności przed otwarciem obudowy komputera](#). Po zakończeniu pracy wewnątrz komputera należy postępować zgodnie z instrukcjami w sekcji [na temat czynności po zakończeniu pracy wewnątrz komputera](#). Więcej informacji na temat postępowania zgodnego z zasadami bezpieczeństwa znajduje się na stronie dotyczącej przestrzegania przepisów pod adresem www.dell.com/regulatory_compliance.

Procedura

1. Umieść płytę przycisku zasilania w gnieździe w zestawie podparcia dłoni i klawiatury.
2. Wkręć dwie śruby (M2x3) mocujące płytę przycisku zasilania do zestawu podparcia dłoni i klawiatury.
3. Podłącz kabel przycisku zasilania do płyty systemowej i zamknij zatrzask, aby zamocować kabel.

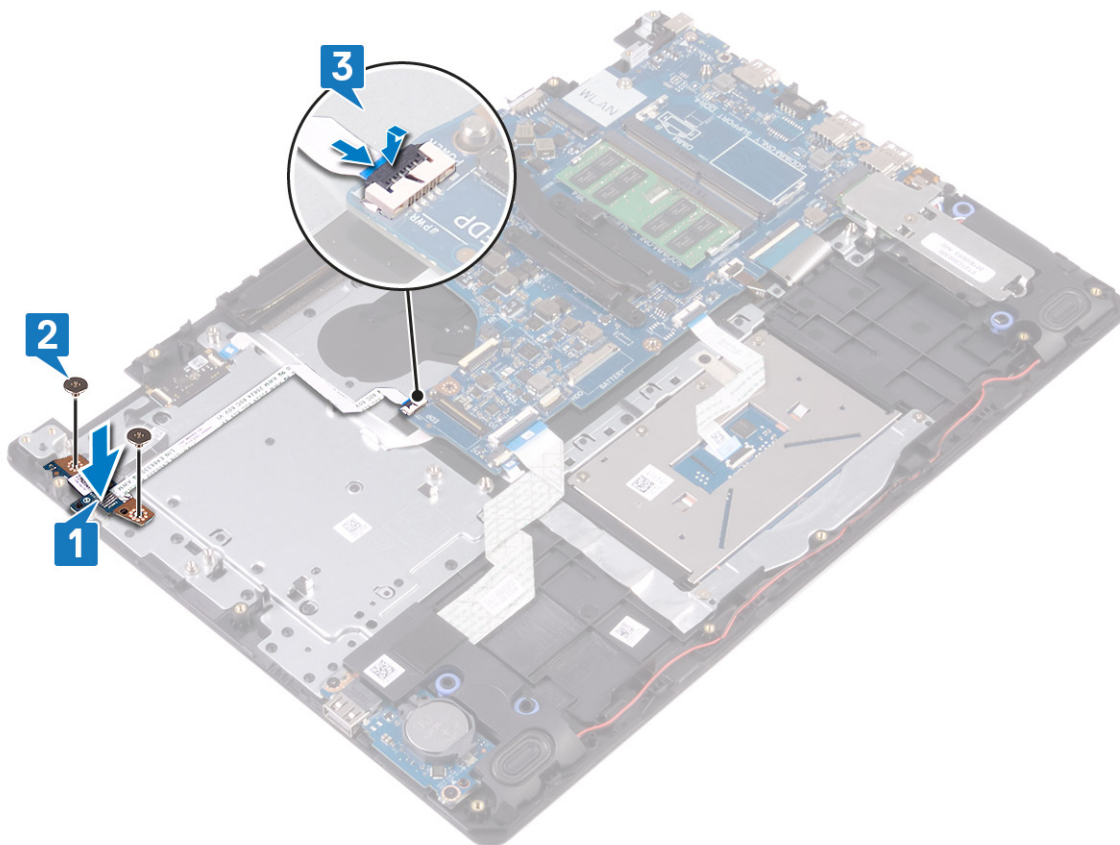

Po wykonaniu procedury

1. Zainstaluj zestaw wyświetlacza.
2. Zainstaluj dysk twardy.
3. Zainstaluj wentylator.
4. Zainstaluj kartę sieci bezprzewodowej.
5. Zainstaluj akumulator.
6. Zainstaluj pokrywę dolną.

Płyta systemowa

Wymontowywanie płyty systemowej

- ⓘ **UWAGA:** Przed przystąpieniem do wykonywania czynności wymagających otwarcia obudowy komputera należy zapoznać się z instrukcjami dotyczącymi bezpieczeństwa dostarczonymi z komputerem i wykonać procedurę przedstawioną w sekcji [na temat czynności przed otwarciem obudowy komputera](#). Po zakończeniu pracy wewnątrz komputera należy postępować zgodnie z instrukcjami w sekcji [na temat czynności po zakończeniu pracy wewnątrz komputera](#). Więcej informacji na temat postępowania zgodnego z zasadami bezpieczeństwa znajduje się na stronie dotyczącej przestrzegania przepisów pod adresem www.dell.com/regulatory_compliance.
- ⓘ **UWAGA:** Kod Service Tag komputera jest przechowywany w pamięci płyty systemowej. Po wymianie płyty systemowej należy wprowadzić kod Service Tag w programie konfiguracyjnym systemu BIOS.
- ⓘ **UWAGA:** Wymiana płyty systemowej powoduje usunięcie wszystkich zmian wprowadzonych w programie konfiguracji systemu BIOS. Odpowiednie zmiany należy wprowadzić ponownie po wymianie płyty systemowej.
- ⓘ **UWAGA:** Przed odłączeniem kabli od płyty systemowej należy zanotować rozmieszczenie złączy, tak aby móc poprawnie podłączyć kable po wymianie płyty systemowej.

Przed wykonaniem procedury

1. Wymontuj pokrywę dolną.
2. Wymontuj akumulator.
3. Wymontuj moduły pamięci.
4. Wymontuj kartę sieci bezprzewodowej.
5. Wymontuj wentylator.
6. Wymontuj radiator.
7. Wymontuj dysk SSD/pamięć Intel Optane.

Procedura

1. Wykręć dwie śruby (M2,5x5) mocujące lewy zawias wyświetlacza do zestawu podparcia dłoni i klawiatury.
2. Maksymalnie unieś lewy zawias wyświetlacza.
3. Odłącz kabel głośnika od płyty systemowej.
4. Podnieś zatrzask i odłącz klawiaturę od płyty systemowej.
5. Otwórz zatrzask i odłącz kabel podświetlenia klawiatury od płyty systemowej.
6. Otwórz zatrzask i odłącz kabel tabliczki dotykowej od płyty systemowej.
7. Otwórz zatrzask złącza i odłącz kabel dysku twardego od płyty systemowej.
8. Otwórz zatrzask złącza i odłącz kabel płyty we/wy od płyty systemowej.
9. Otwórz zatrzask i odłącz kabel czytnika linii papilarnych od płyty systemowej.

i UWAGA: Dotyczy tylko komputerów wyposażonych w czytnik linii papilarnych.

10. Otwórz zatrzask i odłącz kabel płyty przycisku zasilania od płyty systemowej.
11. Odłącz kabel gniazda zasilacza od płyty systemowej.

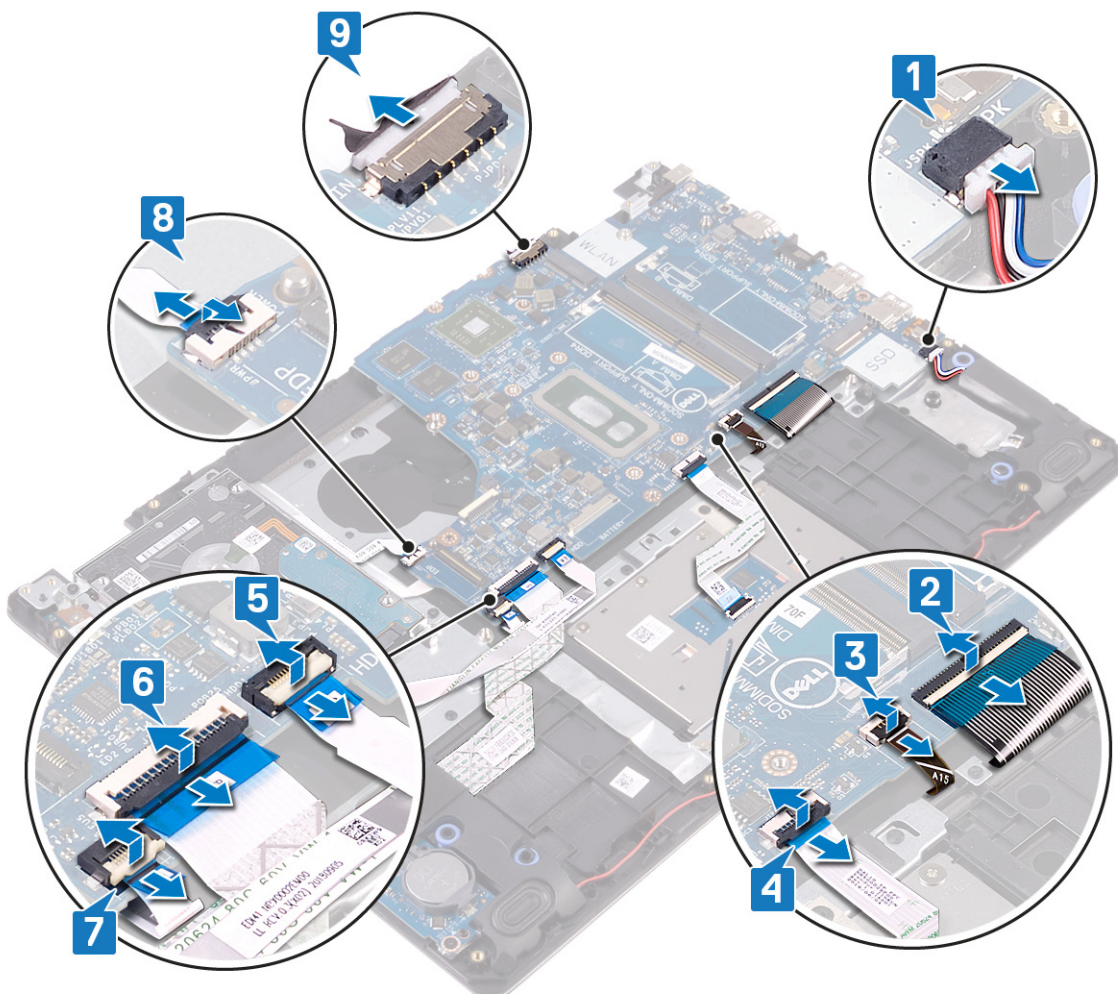

12. Wykręć śrubę (M2x4) mocującą płytę systemową do zestawu podparcia dłoni i klawiatury.
13. Wymij płytę systemową z zestawu podparcia dłoni i klawiatury.

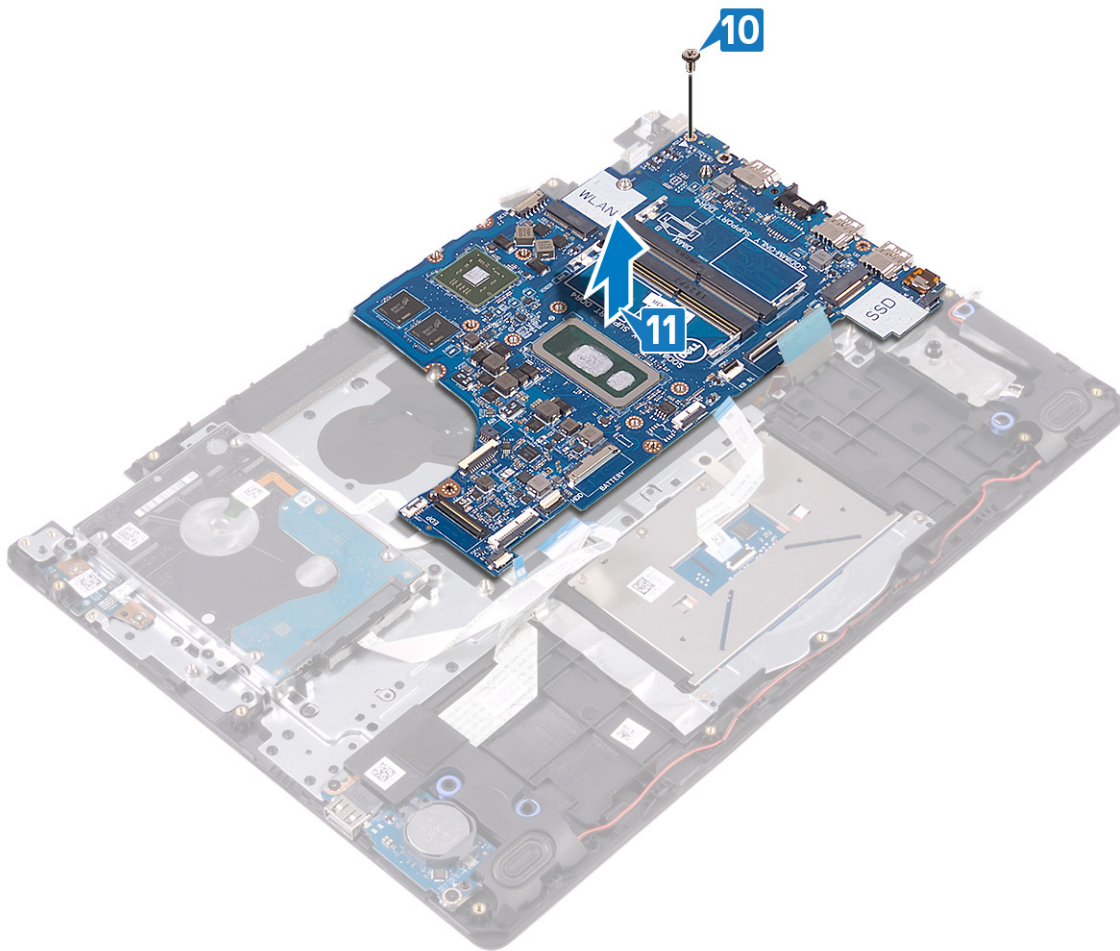

Instalowanie płyty systemowej

- UWAGA:** Przed przystąpieniem do wykonywania czynności wymagających otwarcia obudowy komputera należy zapoznać się z instrukcjami dotyczącymi bezpieczeństwa dostarczonymi z komputerem i wykonać procedurę przedstawioną w sekcji [na temat czynności przed otwarciem obudowy komputera](#). Po zakończeniu pracy wewnątrz komputera należy postępować zgodnie z instrukcjami w sekcji [na temat czynności po zakończeniu pracy wewnątrz komputera](#). Więcej informacji na temat postępowania zgodnego z zasadami bezpieczeństwa znajduje się na stronie dotyczącej przestrzegania przepisów pod adresem www.dell.com/regulatory_compliance.
- UWAGA:** Kod Service Tag komputera jest przechowywany w pamięci płyty systemowej. Po wymianie płyty systemowej należy wprowadzić kod Service Tag w programie konfiguracyjnym systemu BIOS.
- UWAGA:** Wymiana płyty systemowej powoduje usunięcie wszystkich zmian wprowadzonych w programie konfiguracji systemu BIOS. Odpowiednie zmiany należy wprowadzić ponownie po wymianie płyty systemowej.

Procedura

1. Dopasuj otwór na śrubę w płycie systemowej do otworu w zestawie podparcia dłoni i klawiatury.
2. Wkręć śrubę (M2x4) mocującą płytę systemową do zestawu podparcia dłoni i klawiatury.

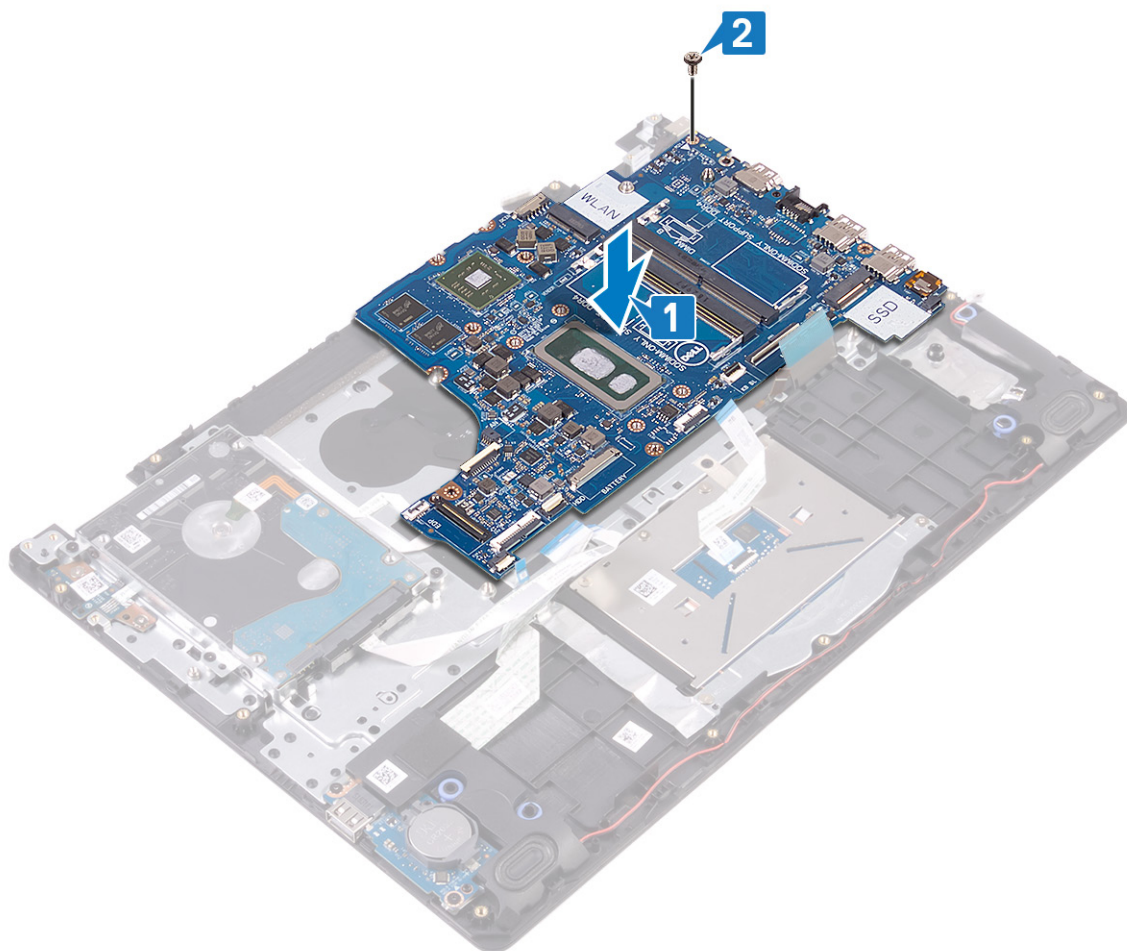

3. Podłącz kabel gniazda zasilacza i kabel głośników do płyty systemowej.
4. Podłącz kabel płyty przycisku zasilania do złącza na płycie przycisku zasilania i zamknij zatrzask, aby zamocować kabel.
5. Wsuń kabel płyty czytnika linii papilarnych w złącze na płycie systemowej i zamknij zatrzask, aby zamocować kabel.

i UWAGA: Dotyczy tylko komputerów wyposażonych w czytnik linii papilarnych.

6. Podłącz kabel płyty we/wy do płyty systemowej i zamknij zatrzask, aby zamocować kabel.
7. Podłącz kabel dysku twardego do złącza na płycie systemowej i zamknij zatrzask złącza, aby zamocować kabel.
8. Podłącz kabel tabliczki dotykowej do złącza na płycie systemowej i zamknij zatrzask złącza, aby zamocować kabel.
9. Wsuń kabel podświetlenia klawiatury w złącze na płycie systemowej i zamknij zatrzask, aby zamocować kabel.
10. Wsuń kabel klawiatury w złącze na płycie systemowej i zamknij zatrzask, aby zamocować kabel.
11. Podłącz kabel głośników do płyty systemowej.

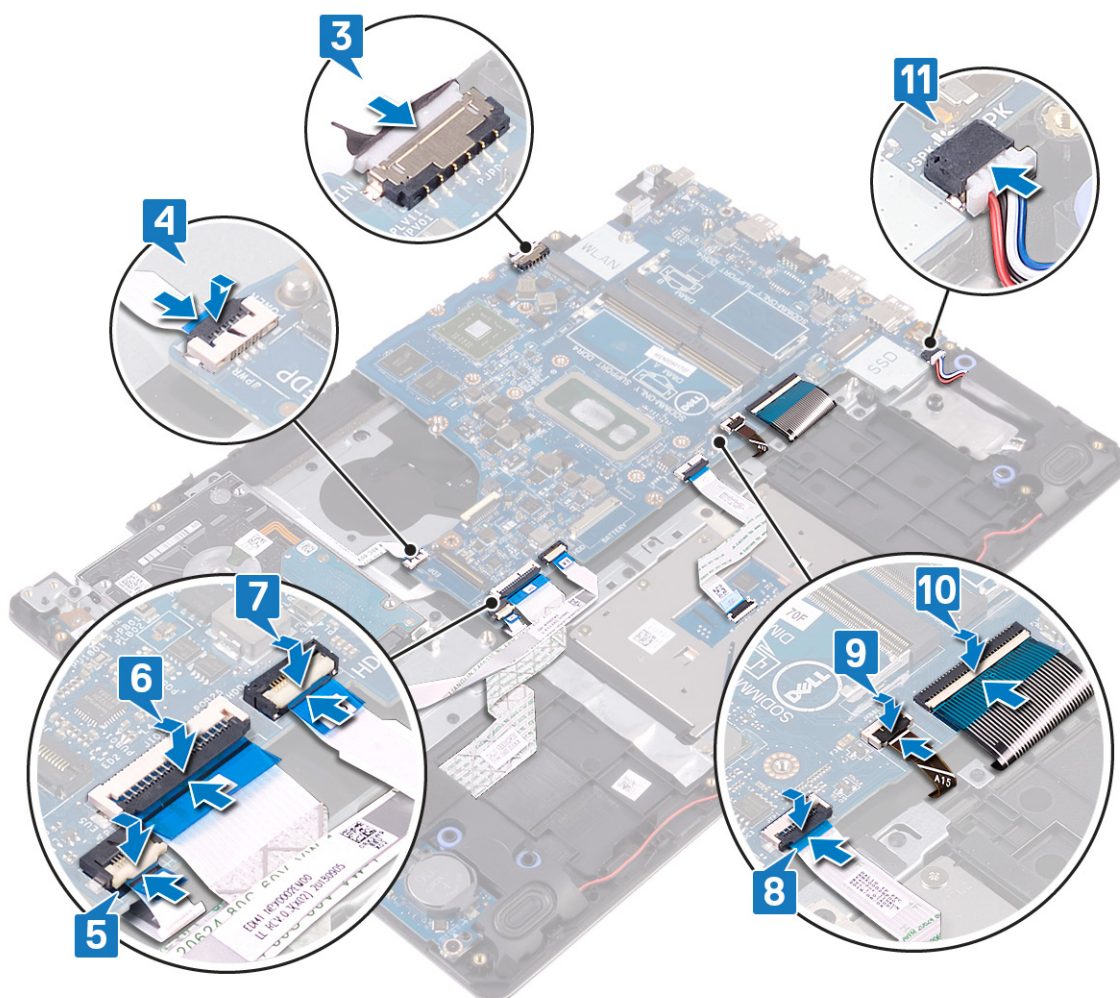

Po wykonaniu procedury

1. Zainstaluj dysk SSD/pamięć Intel Optane.
2. Zainstaluj radiator.
3. Zainstaluj wentylator.
4. Zainstaluj kartę sieci bezprzewodowej.
5. Zainstaluj moduły pamięci.
6. Zainstaluj akumulator.
7. Zainstaluj pokrywę dolną.

Wprowadzanie znacznika serwisowego w systemie BIOS

1. Włącz albo uruchom ponownie komputer.
2. Po wyświetleniu logo DELL naciśnij klawisz F2, aby otworzyć program konfiguracji systemu BIOS.
3. Przejdź do karty **Main (Ekran główny)** i wpisz znacznik serwisowy w polu **Service Tag Input (Wprowadź znacznik serwisowy)**.

UWAGA: Znacznik serwisowy to alfanumeryczny identyfikator umieszczony z tyłu komputera.

Przycisk zasilania z czytnikiem linii papilarnych

Wymontowywanie przycisku zasilania z czytnikiem linii papilarnych

UWAGA: Przed przystąpieniem do wykonywania czynności wymagających otwarcia obudowy komputera należy zapoznać się z instrukcjami dotyczącymi bezpieczeństwa dostarczonymi z komputerem i wykonać procedurę

przedstawioną w sekcji [na temat czynności przed otwarciem obudowy komputera](#). Po zakończeniu pracy wewnątrz komputera należy postępować zgodnie z instrukcjami w sekcji [na temat czynności po zakończeniu pracy wewnątrz komputera](#). Więcej informacji na temat postępowania zgodnego z zasadami bezpieczeństwa znajduje się na stronie dotyczącej przestrzegania przepisów pod adresem www.dell.com/regulatory_compliance.

UWAGA: Dotyczy tylko komputerów dostarczanych z czytnikiem linii papilarnych.

Przed wykonaniem procedury

1. Wymontuj [pokrywę dolną](#).
2. Wymontuj [akumulator](#).
3. Wymontuj [moduły pamięci](#).
4. Wymontuj [kartę sieci bezprzewodowej](#).
5. Wymontuj [wentylator](#).
6. Wymontuj [radiator](#).

UWAGA: Płytę systemową można wyjąć i zainstalować razem z zamontowanym radiatorem.

7. Wymontuj [dysk SSD / pamięć Intel Optane](#).
8. Wymontuj [dysk twardy](#).
9. Wymontuj [zestaw wyświetlacza](#).
10. Wymontuj [płytę systemową](#).

Procedura

1. Zdejmij przycisk zasilania z zestawu podparcia dłoni i klawiatury.
2. Wyjmij płytę przycisków zasilania z czytnikiem linii papilarnych z zestawu podparcia dłoni i klawiatury.
3. Odklej kabel czytnika linii papilarnych od zestawu podparcia dłoni i klawiatury.

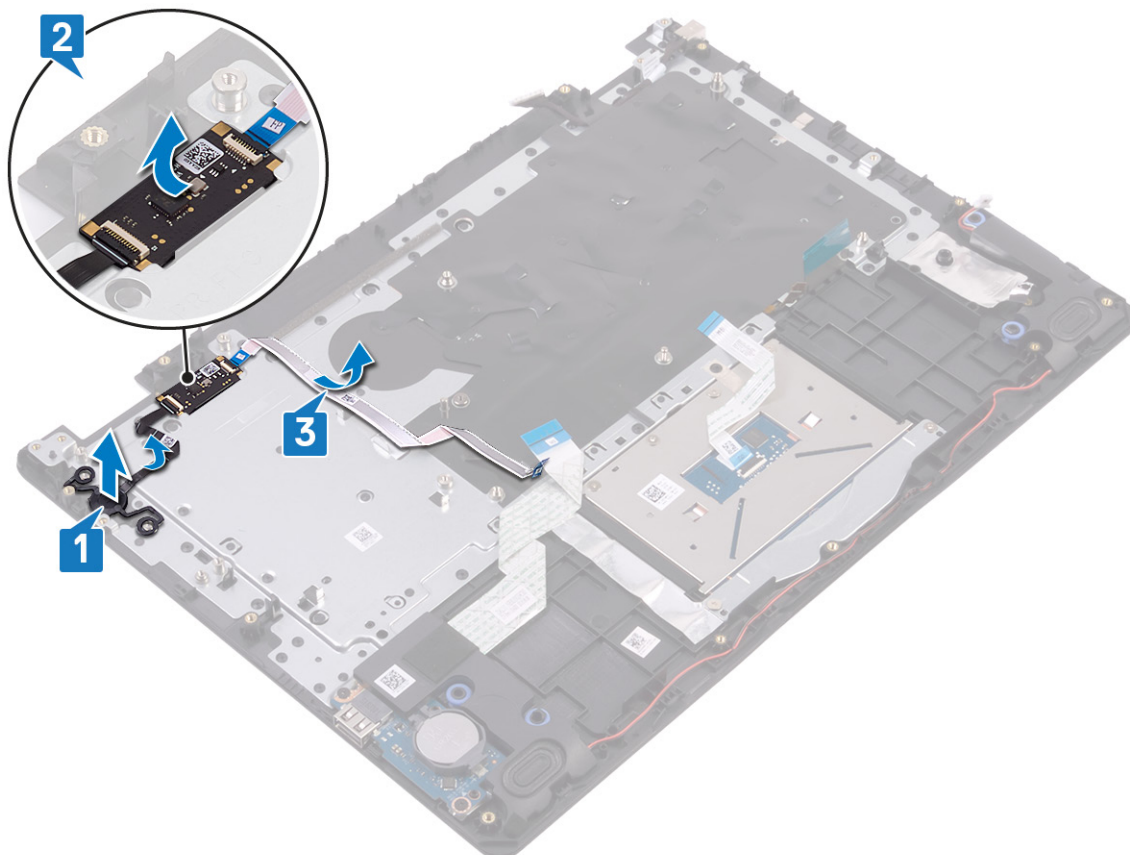

Instalowanie przycisku zasilania z czytnikiem linii papilarnych

UWAGA: Przed przystąpieniem do wykonywania czynności wymagających otwarcia obudowy komputera należy zapoznać się z instrukcjami dotyczącymi bezpieczeństwa dostarczonymi z komputerem i wykonać procedurę przedstawioną w sekcji [na temat czynności przed otwarciem obudowy komputera](#). Po zakończeniu pracy wewnątrz komputera należy postępować zgodnie z instrukcjami w sekcji [na temat czynności po zakończeniu pracy wewnątrz komputera](#). Więcej informacji na temat postępowania zgodnego z zasadami bezpieczeństwa znajduje się na stronie dotyczącej przestrzegania przepisów pod adresem www.dell.com/regulatory_compliance.

UWAGA: Dotyczy tylko komputerów wyposażonych w czytnik linii papilarnych.

Procedura

1. Umieść przycisk zasilania w zestawie podparcia dłoni i klawiatury, dopasowując go do wypustek.
2. Umieść płytę przycisków zasilania z czytnikiem linii papilarnych w szczelinie w zestawie podparcia dłoni i klawiatury.
3. Przyklej kabel czytnika linii papilarnych do zestawu podparcia dłoni i klawiatury.

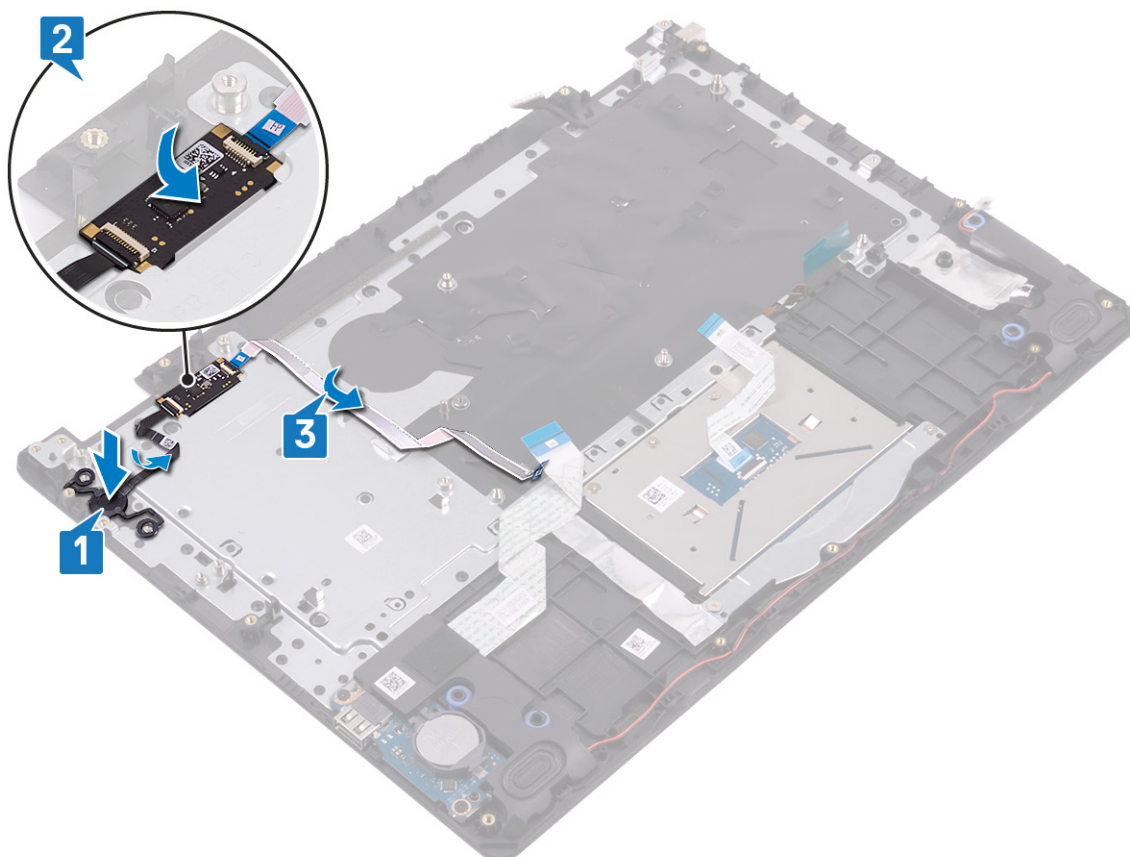

Po wykonaniu procedury

1. Zainstaluj [płytę systemową](#).
2. Zainstaluj [zestaw wyświetlacza](#).
3. Zainstaluj [dysk twardy](#).
4. Zainstaluj [dysk SSD / pamięć Intel Optane](#).
5. Zainstaluj [radiator](#).

UWAGA: Płytę systemową można wyjąć i zainstalować razem z zamontowanym radiatorem.

6. Zainstaluj [wentylator](#).
7. Zainstaluj [kartę sieci bezprzewodowej](#).
8. Zainstaluj [moduły pamięci](#).
9. Zainstaluj [akumulator](#).

10. Zainstaluj pokrywę dolną.

Złącze zasilacza

Wymontowywanie gniazda zasilacza

UWAGA: Przed przystąpieniem do wykonywania czynności wymagających otwarcia obudowy komputera należy zapoznać się z instrukcjami dotyczącymi bezpieczeństwa dostarczonymi z komputerem i wykonać procedurę przedstawioną w sekcji [na temat czynności przed otwarciem obudowy komputera](#). Po zakończeniu pracy wewnątrz komputera należy postępować zgodnie z instrukcjami w sekcji [na temat czynności po zakończeniu pracy wewnątrz komputera](#). Więcej informacji na temat postępowania zgodnego z zasadami bezpieczeństwa znajduje się na stronie dotyczącej przestrzegania przepisów pod adresem www.dell.com/regulatory_compliance.

Przed wykonaniem procedury

1. Wymontuj pokrywę dolną.
2. Wymontuj akumulator.
3. Wymontuj moduły pamięci.
4. Wymontuj kartę sieci bezprzewodowej.
5. Wymontuj zestaw wyświetlacza.
6. Wymontuj płytę systemową.

Procedura

1. Wykręć śrubę (M2x2) mocującą gniazdo zasilacza do zestawu podparcia dłoni i klawiatury.
2. Wyjmij kabel gniazda zasilacza z zestawu podparcia dłoni i klawiatury.
3. Wyjmij gniazdo zasilacza razem z kablem z zestawu podparcia dłoni i klawiatury.

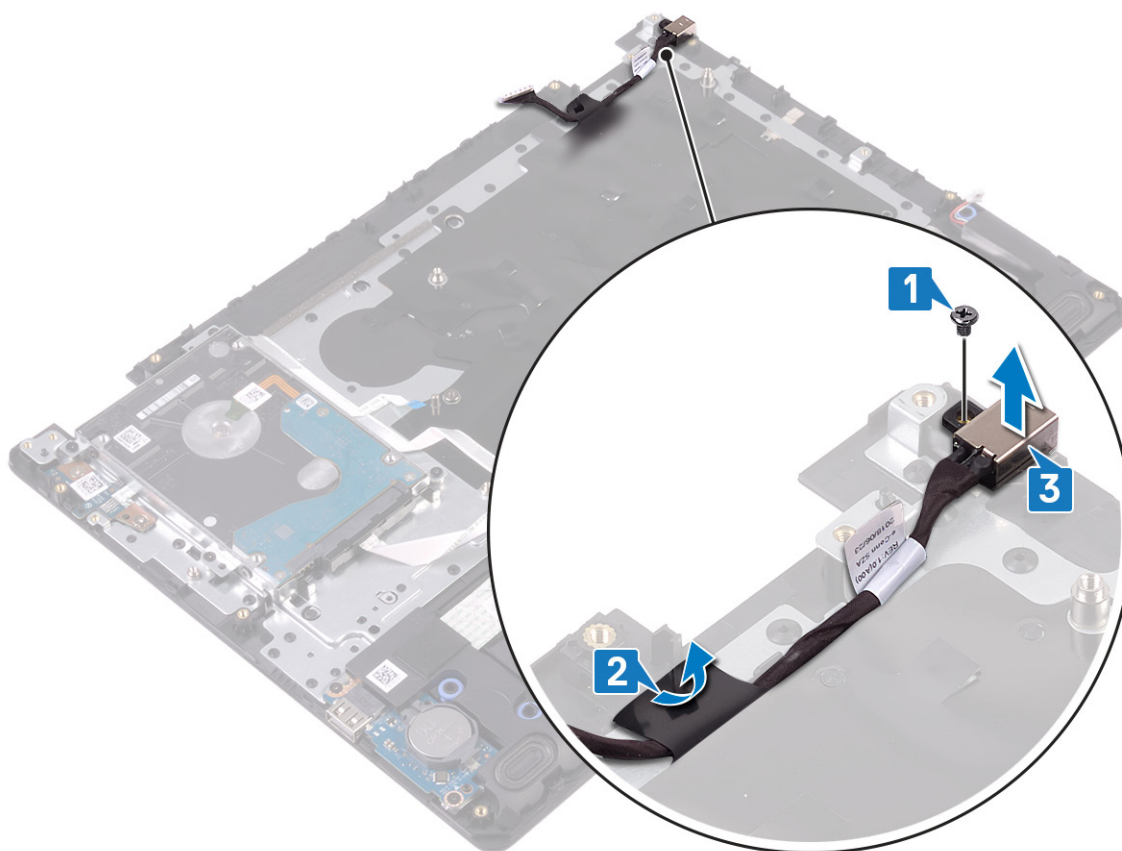

Instalowanie gniazda zasilacza

UWAGA: Przed przystąpieniem do wykonywania czynności wymagających otwarcia obudowy komputera należy zapoznać się z instrukcjami dotyczącymi bezpieczeństwa dostarczonymi z komputerem i wykonać procedurę przedstawioną w sekcji [na temat czynności przed otwarciem obudowy komputera](#). Po zakończeniu pracy wewnątrz komputera należy postępować zgodnie z instrukcjami w sekcji [na temat czynności po zakończeniu pracy wewnątrz komputera](#). Więcej informacji na temat postępowania zgodnego z zasadami bezpieczeństwa znajduje się na stronie dotyczącej przestrzegania przepisów pod adresem www.dell.com/regulatory_compliance.

Procedura

1. Umieść gniazdo zasilacza we wnęce w zestawie podparcia dłoni i klawiatury.
2. Przyklej kabel gniazda zasilacza do zestawu podparcia dłoni i klawiatury.
3. Wkręć śrubę (M2x2) mocującą gniazdo zasilacza do zestawu podparcia dłoni i klawiatury.

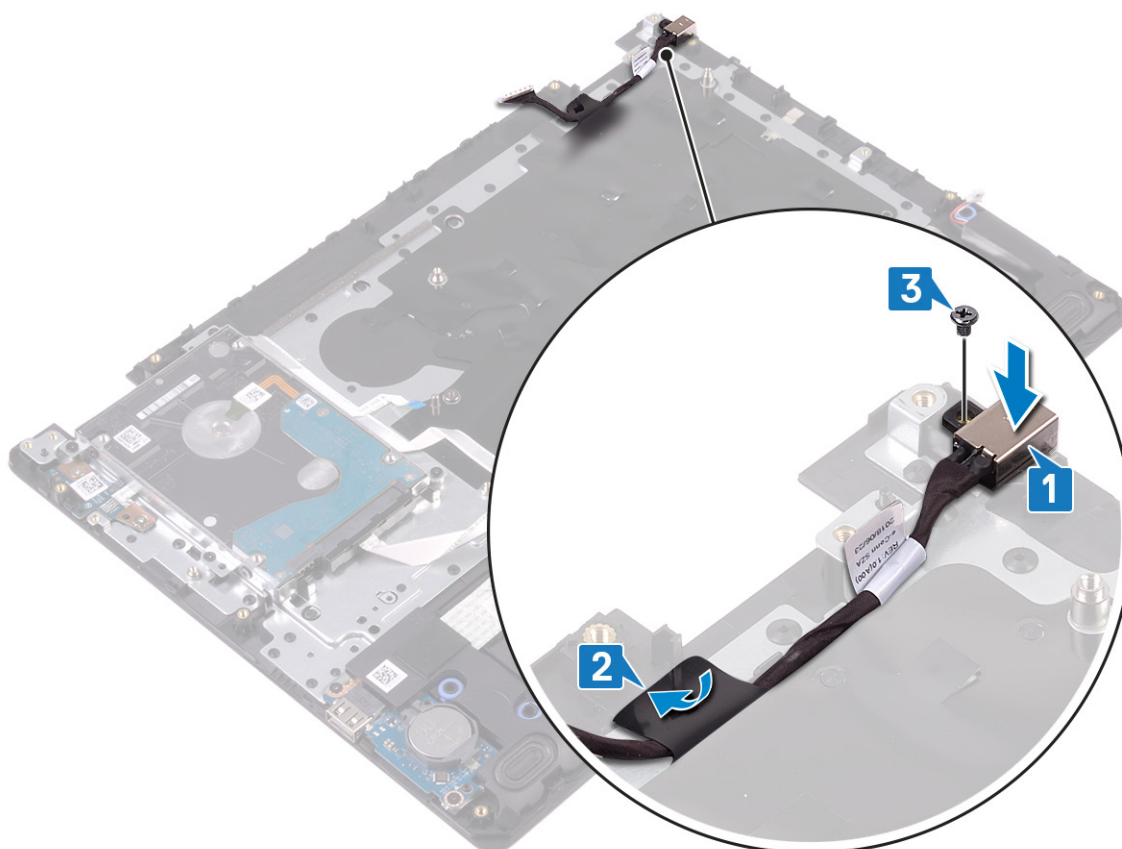

Po wykonaniu procedury

1. Zainstaluj [płytkę systemową](#).
2. Zainstaluj [zestaw wyświetlacza](#).
3. Zainstaluj [kartę sieci bezprzewodowej](#).
4. Zainstaluj [moduły pamięci](#).
5. Zainstaluj [akumulator](#).
6. Zainstaluj [pokrywkę dolną](#).

Zestaw podparcia dłoni i klawiatury

Wymontowywanie zestawu podparcia dłoni i klawiatury

UWAGA: Przed przystąpieniem do wykonywania czynności wymagających otwarcia obudowy komputera należy zapoznać się z instrukcjami dotyczącymi bezpieczeństwa dostarczonymi z komputerem i wykonać procedurę przedstawioną w sekcji [na temat czynności przed otwarciem obudowy komputera](#). Po zakończeniu pracy wewnątrz komputera należy postępować zgodnie z instrukcjami w sekcji [na temat czynności po zakończeniu pracy wewnątrz komputera](#). Więcej informacji na temat postępowania zgodnego z zasadami bezpieczeństwa znajduje się na stronie dotyczącej przestrzegania przepisów pod adresem www.dell.com/regulatory_compliance.

Przed wykonaniem procedury

1. Wymontuj [pokrywę dolną](#).
2. Wymontuj [akumulator](#).
3. Wymontuj [moduły pamięci](#).
4. Wymontuj [kartę sieci bezprzewodowej](#).
5. Wymontuj [wentylator](#).
6. Wymontuj [radiator](#).

UWAGA: Płytę systemową można wyjąć i zainstalować razem z zamontowanym radiatorem.

7. Wymontuj [dysk SSD / pamięć Intel Optane](#).
8. Wymontuj [dysk twardy](#).
9. Wymontuj [tabliczkę dotykową](#).
10. Wymontuj [głośniki](#).
11. Wymontuj [płytę we/wy](#).
12. Wymontuj [zestaw wyświetlacza](#).
13. Wymontuj [płytę przycisku zasilania](#) (opcjonalnie).
14. Wymontuj [płytę systemową](#).
15. Wymontuj [przycisk zasilania z czytnikiem linii papilarnych](#) (opcjonalnie).
16. Wymontuj [gniazdo zasilacza](#).

Procedura

Po wykonaniu powyższych czynności pozostanie zestaw podparcia dłoni i klawiatury.



Instalowanie zestawu podparcia dłoni i klawiatury

UWAGA: Przed przystąpieniem do wykonywania czynności wymagających otwarcia obudowy komputera należy zapoznać się z instrukcjami dotyczącymi bezpieczeństwa dostarczonymi z komputerem i wykonać procedurę przedstawioną w sekcji [na temat czynności przed otwarciem obudowy komputera](#). Po zakończeniu pracy wewnątrz komputera należy postępować zgodnie z instrukcjami w sekcji [na temat czynności po zakończeniu pracy wewnątrz komputera](#). Więcej informacji na temat postępowania zgodnego z zasadami bezpieczeństwa znajduje się na stronie dotyczącej przestrzegania przepisów pod adresem www.dell.com/regulatory_compliance.

Procedura

Położ zestaw podparcia dłoni i klawiatury na płaskiej powierzchni.



Po wykonaniu procedury

1. Zainstaluj gniazdo zasilacza.
2. Zainstaluj przycisk zasilania z czytnikiem linii papilarnych (opcjonalny).
3. Zainstaluj płytę systemową.
4. Zainstaluj płytę przycisku zasilania (opcjonalnie).
5. Zainstaluj zestaw wyświetlacza.
6. Zainstaluj płytę we/wy.
7. Zainstaluj głośniki.
8. Zainstaluj tabliczkę dotykową.
9. Zainstaluj dysk twardy.
10. Zainstaluj dysk SSD / pamięć Intel Optane.
11. Zainstaluj radiator.

i UWAGA: Płytę systemową można wyjąć i zainstalować razem z zamontowanym radiatorem.

12. Zainstaluj wentylator.
13. Zainstaluj kartę sieci bezprzewodowej.
14. Zainstaluj moduły pamięci.
15. Zainstaluj akumulator.
16. Zainstaluj pokrywę dolną.

Osłona wyświetlacza

Wymontowywanie osłony wyświetlacza

i UWAGA: Przed przystąpieniem do wykonywania czynności wymagających otwarcia obudowy komputera należy zapoznać się z instrukcjami dotyczącymi bezpieczeństwa dostarczonymi z komputerem i wykonać procedurę

przedstawioną w sekcji [na temat czynności przed otwarciem obudowy komputera](#). Po zakończeniu pracy wewnątrz komputera należy postępować zgodnie z instrukcjami w sekcji [na temat czynności po zakończeniu pracy wewnątrz komputera](#). Więcej informacji na temat postępowania zgodnego z zasadami bezpieczeństwa znajduje się na stronie dotyczącej przestrzegania przepisów pod adresem www.dell.com/regulatory_compliance.

Przed wykonaniem procedury

1. Wymontuj [pokrywę dolną](#).
2. Wymontuj [kartę sieci bezprzewodowej](#).
3. Wymontuj [wentylator](#).
4. Wymontuj [zestaw wyświetlacza](#).

Procedura

1. Naciśnij pokrywę zawiasu wyświetlacza z obu stron i zdejmij ją z zestawu pokrywy tylnej wyświetlacza i anteny.



2. Podważ osłonę wyświetlacza, aby uwolnić ją z zestawu tylnej pokrywy wyświetlacza i anteny.
3. Zdejmij osłonę wyświetlacza z zestawu pokrywy wyświetlacza i anteny.

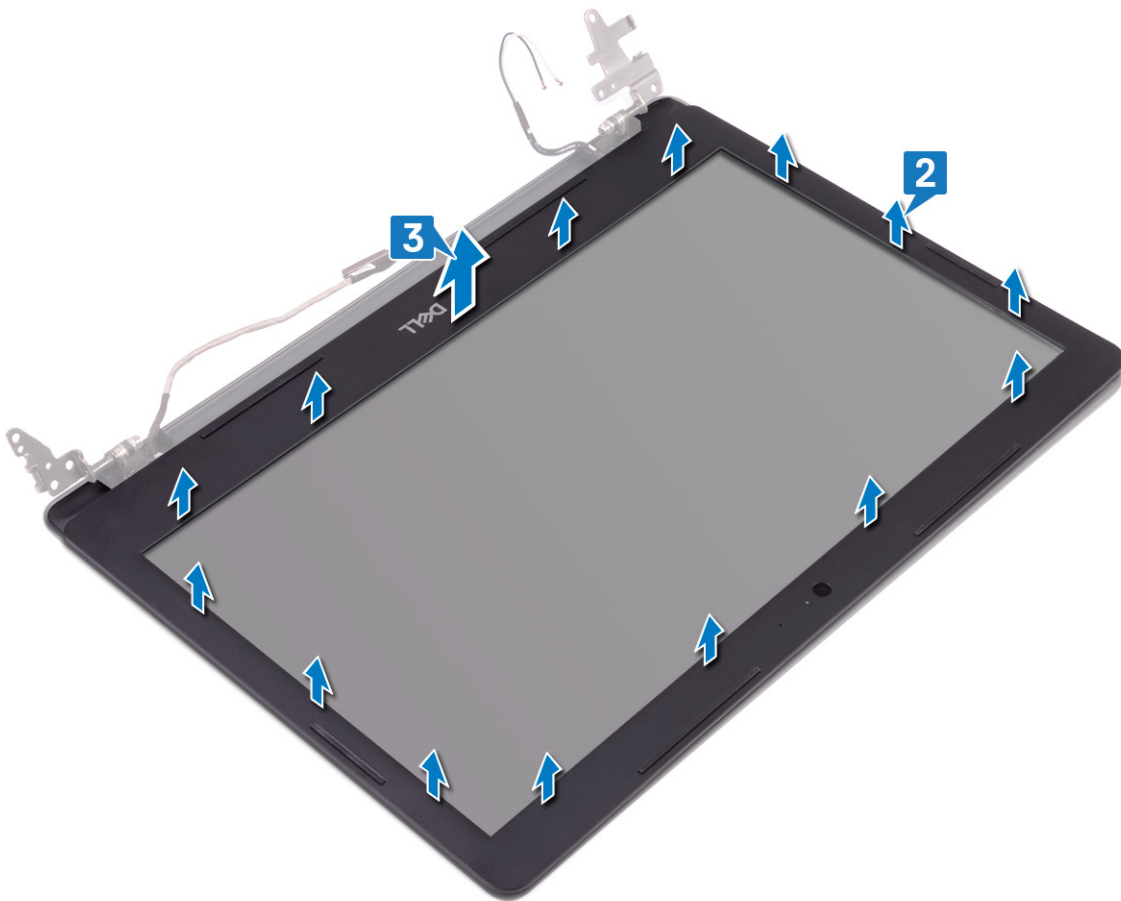

Instalowanie osłony wyświetlacza

UWAGA: Przed przystąpieniem do wykonywania czynności wymagających otwarcia obudowy komputera należy zapoznać się z instrukcjami dotyczącymi bezpieczeństwa dostarczonymi z komputerem i wykonać procedurę przedstawioną w sekcji [na temat czynności przed otwarciem obudowy komputera](#). Po zakończeniu pracy wewnątrz komputera należy postępować zgodnie z instrukcjami w sekcji [na temat czynności po zakończeniu pracy wewnątrz komputera](#). Więcej informacji na temat postępowania zgodnego z zasadami bezpieczeństwa znajduje się na stronie dotyczącej przestrzegania przepisów pod adresem www.dell.com/regulatory_compliance.

Procedura

1. Dopasuj osłonę wyświetlacza do zestawu pokrywy wyświetlacza i anteny, a następnie delikatnie wciśnij osłonę na miejsce.

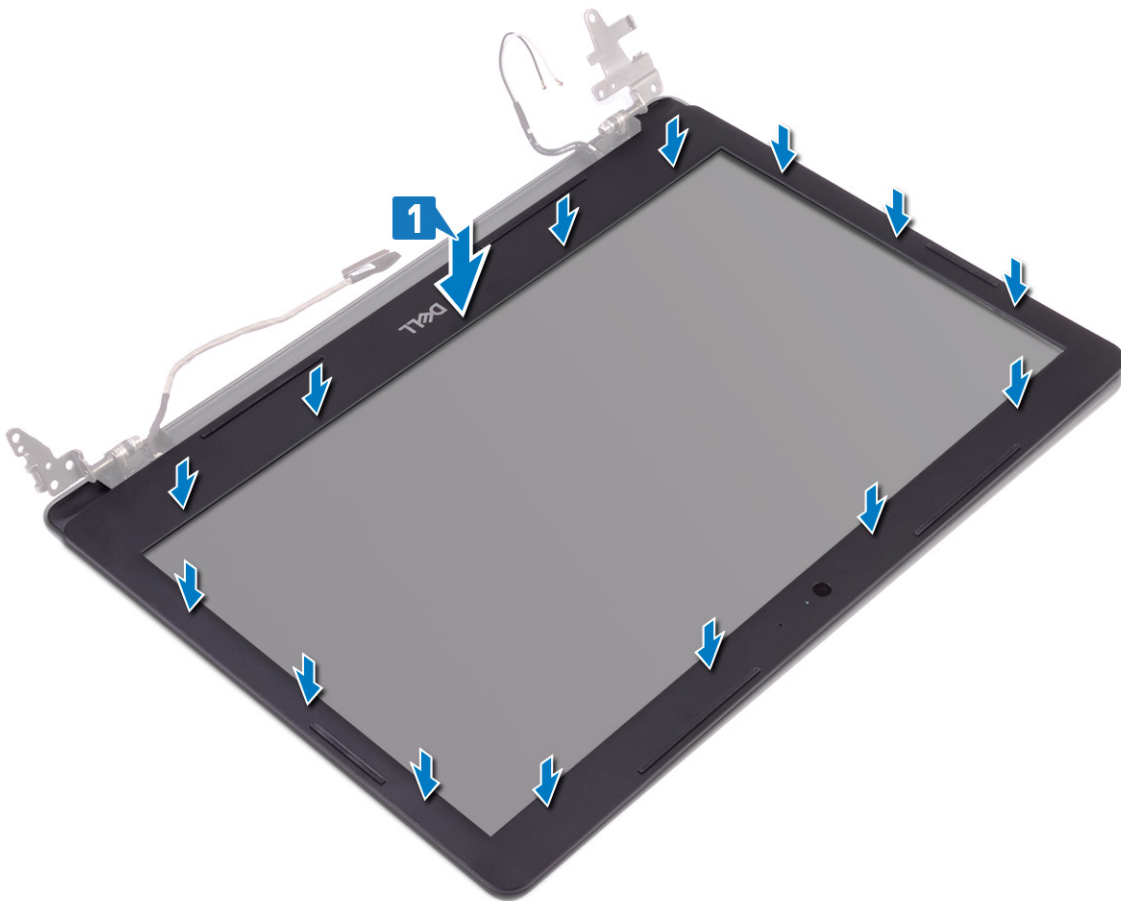

2. Wsuń zaczepy pokrywy zawiasów wyświetlacza do otworów w zestawie pokrywy tylnej wyświetlacza i anteny.
3. Zatrzaśnij pokrywę zawiasów wyświetlacza na miejscu.



Po wykonaniu procedury

1. Zainstaluj zestaw wyświetlacza.
2. Zainstaluj wentylator.
3. Zainstaluj kartę sieci bezprzewodowej.
4. Zainstaluj pokrywę dolną.

Kamera

Wymontowywanie kamery

UWAGA: Przed przystąpieniem do wykonywania czynności wymagających otwarcia obudowy komputera należy zapoznać się z instrukcjami dotyczącymi bezpieczeństwa dostarczonymi z komputerem i wykonać procedurę przedstawioną w sekcji [na temat czynności przed otwarciem obudowy komputera](#). Po zakończeniu pracy wewnątrz komputera należy postępować zgodnie z instrukcjami w sekcji [na temat czynności po zakończeniu pracy wewnątrz komputera](#). Więcej informacji na temat postępowania zgodnego z zasadami bezpieczeństwa znajduje się na stronie dotyczącej przestrzegania przepisów pod adresem www.dell.com/regulatory_compliance.

Przed wykonaniem procedury

1. Wymontuj pokrywę dolną.
2. Wymontuj kartę sieci bezprzewodowej.
3. Wymontuj zestaw wyświetlacza.
4. Wymontuj osłonę wyświetlacza.

Procedura

1. Rysikiem z tworzywa sztucznego delikatnie podważ kamerę, aby ją uwolnić z zestawu pokrywy wyświetlacza i anteny.
2. Odłącz przewód kamery od modułu kamery.
3. Wymij moduł kamery z zestawu pokrywy wyświetlacza i anteny.

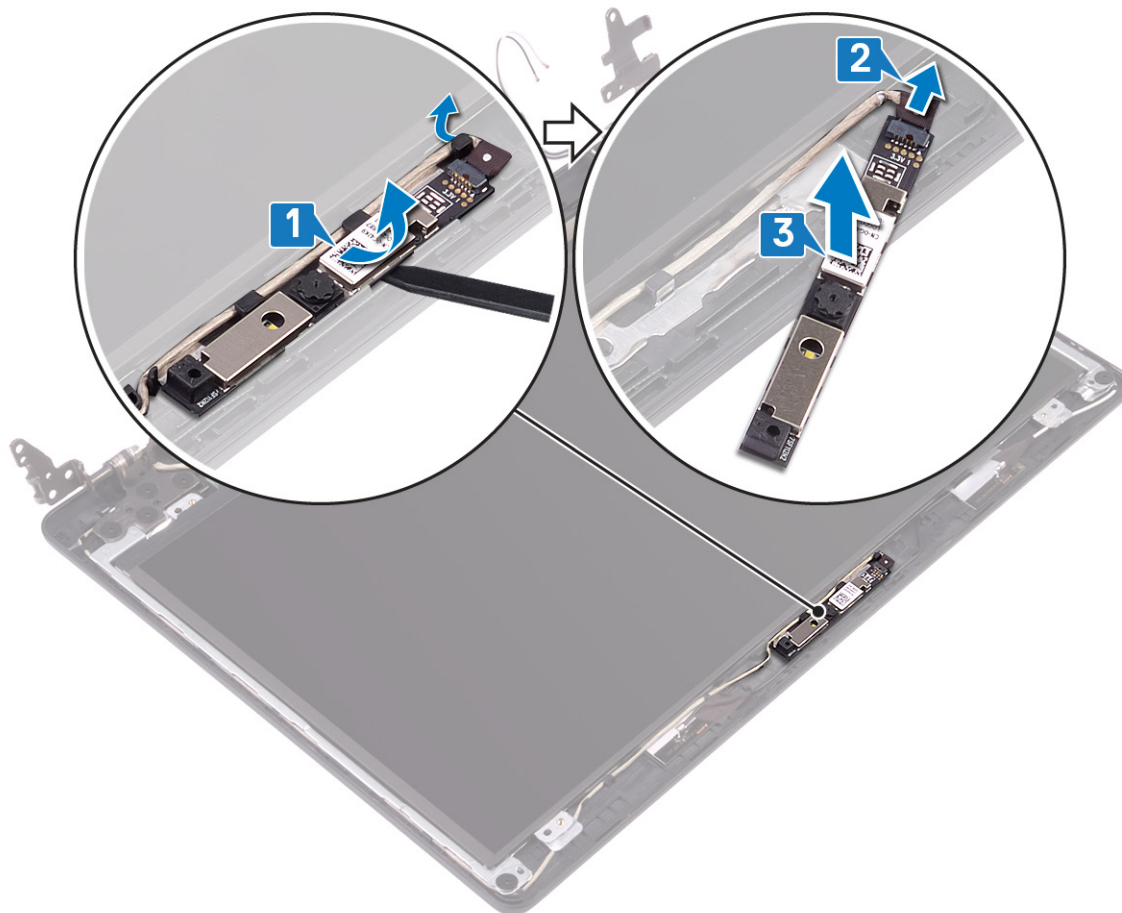

Instalowanie kamery

- UWAGA:** Przed przystąpieniem do wykonywania czynności wymagających otwarcia obudowy komputera należy zapoznać się z instrukcjami dotyczącymi bezpieczeństwa dostarczonymi z komputerem i wykonać procedurę przedstawioną w sekcji [na temat czynności przed otwarciem obudowy komputera](#). Po zakończeniu pracy wewnątrz komputera należy postępować zgodnie z instrukcjami w sekcji [na temat czynności po zakończeniu pracy wewnątrz komputera](#). Więcej informacji na temat postępowania zgodnego z zasadami bezpieczeństwa znajduje się na stronie dotyczącej przestrzegania przepisów pod adresem www.dell.com/regulatory_compliance.

Procedura

1. Podłącz kabel kamery do modułu kamery.
2. Korzystając z wypustki, umieść moduł kamery w zestawie pokrywy wyświetlacza i anteny.

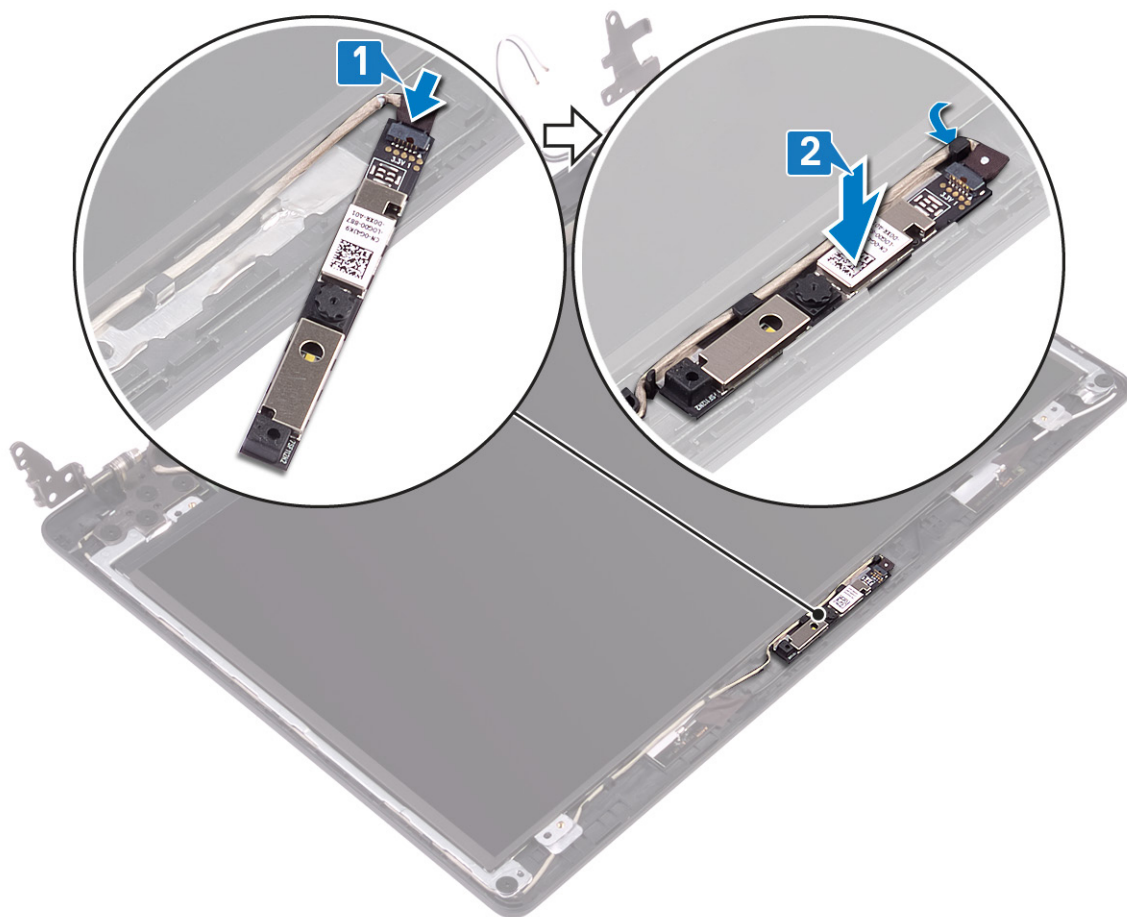

Po wykonaniu procedury

1. Zainstaluj osłonę wyświetlacza.
2. Zainstaluj zestaw wyświetlacza.
3. Zainstaluj kartę sieci bezprzewodowej.
4. Zainstaluj pokrywę dolną.

Panel wyświetlacza

Wymontowywanie panelu wyświetlacza

UWAGA: Przed przystąpieniem do wykonywania czynności wymagających otwarcia obudowy komputera należy zapoznać się z instrukcjami dotyczącymi bezpieczeństwa dostarczonymi z komputerem i wykonać procedurę przedstawioną w sekcji [na temat czynności przed otwarciem obudowy komputera](#). Po zakończeniu pracy wewnątrz komputera należy postępować zgodnie z instrukcjami w sekcji [na temat czynności po zakończeniu pracy wewnątrz komputera](#). Więcej informacji na temat postępowania zgodnego z zasadami bezpieczeństwa znajduje się na stronie dotyczącej przestrzegania przepisów pod adresem www.dell.com/regulatory_compliance.

Przed wykonaniem procedury

1. Wymontuj pokrywę dolną.
2. Wymontuj kartę sieci bezprzewodowej.
3. Wymontuj wentylator.
4. Wymontuj zestaw wyświetlacza.
5. Wymontuj osłonę wyświetlacza.

Procedura

1. Wykręć cztery śruby (M2x2) mocujące panel wyświetlacza do zestawu pokrywy tylnej wyświetlacza i anteny.
2. Unieś panel wyświetlacza i odwróć go.

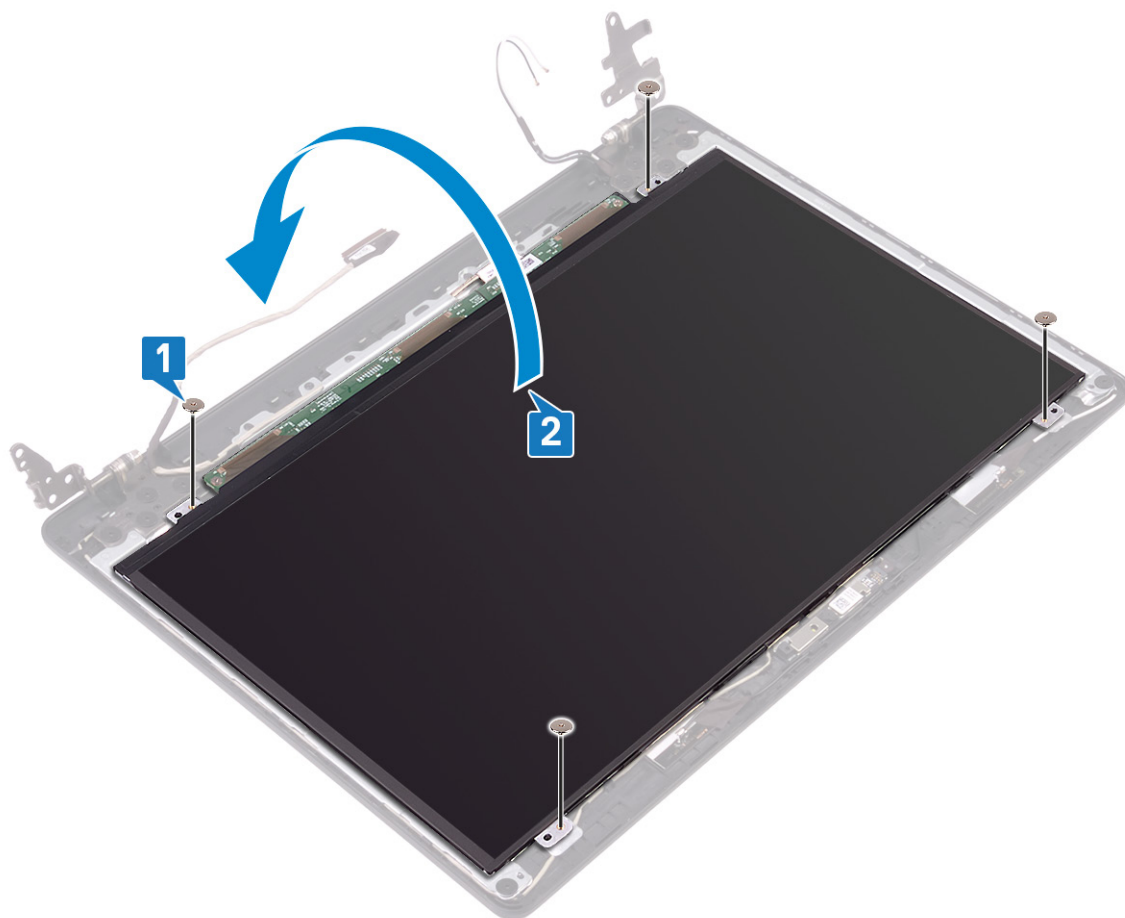

3. Odklej taśmę mocującą kabel wyświetlacza do tylnej powierzchni panelu wyświetlacza.
4. Podnieś zatrzask i odłącz kabel wyświetlacza od złącza kabla panelu wyświetlacza.
5. Wymij panel wyświetlacza z zestawu pokrywy wyświetlacza i anteny.

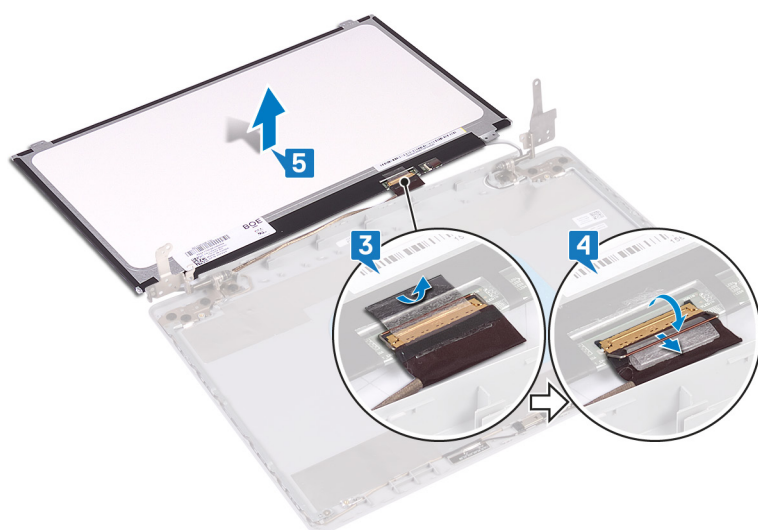

Instalowanie panelu wyświetlacza

UWAGA: Przed przystąpieniem do wykonywania czynności wymagających otwarcia obudowy komputera należy zapoznać się z instrukcjami dotyczącymi bezpieczeństwa dostarczonymi z komputerem i wykonać procedurę przedstawioną w sekcji [na temat czynności przed otwarciem obudowy komputera](#). Po zakończeniu pracy wewnątrz komputera należy postępować zgodnie z instrukcjami w sekcji [na temat czynności po zakończeniu pracy wewnątrz komputera](#). Więcej informacji na temat postępowania zgodnego z zasadami bezpieczeństwa znajduje się na stronie dotyczącej przestrzegania przepisów pod adresem www.dell.com/regulatory_compliance.

Procedura

1. Połóż panel wyświetlacza na płaskiej i czystej powierzchni.
2. Podłącz kabel wyświetlacza do złącza z tyłu panelu wyświetlacza i zamknij zatrzask, aby zamocować kabel.
3. Przyklej taśmę mocującą kabel wyświetlacza do tyłu panelu wyświetlacza.

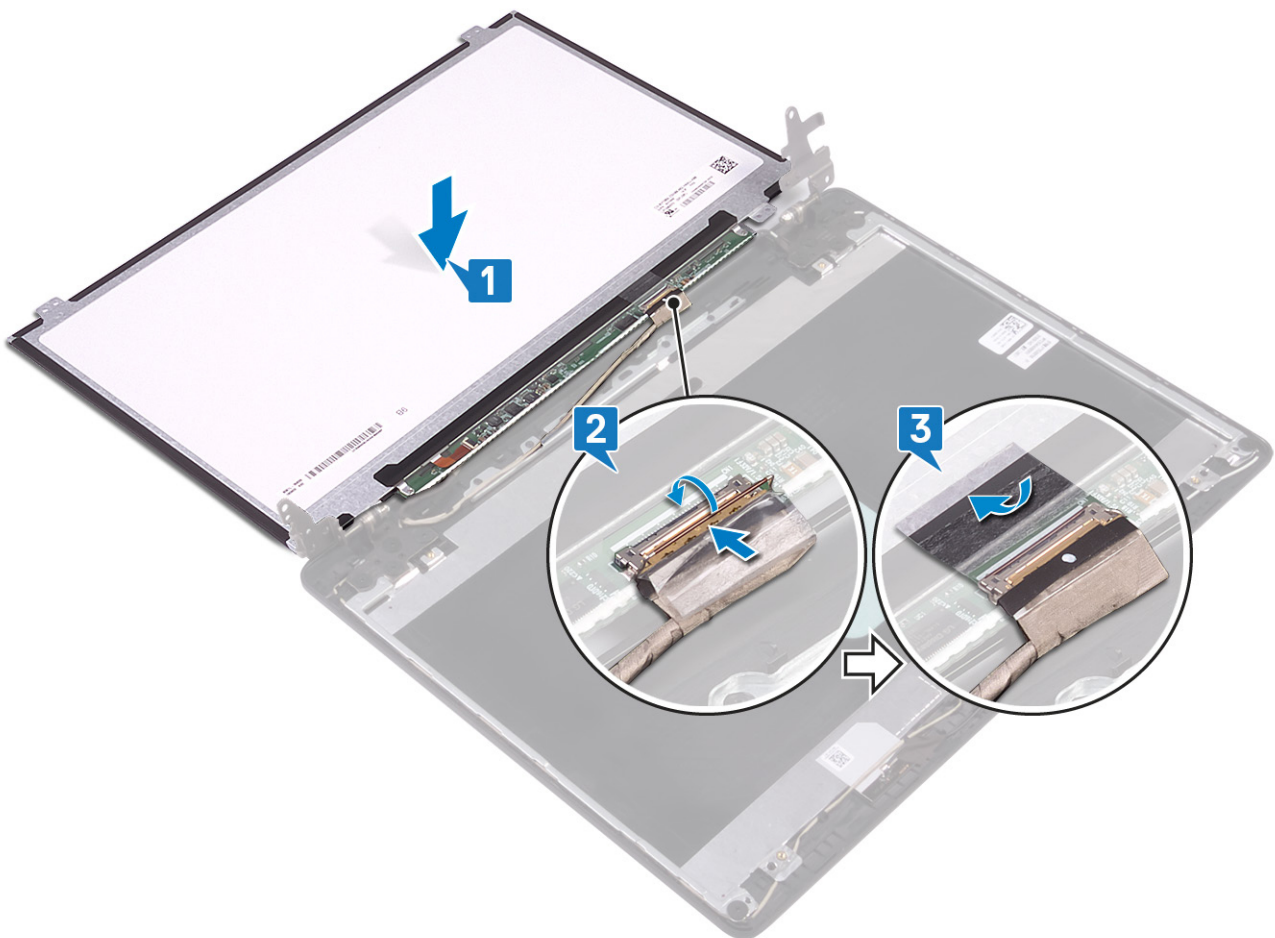

4. Odwróć panel wyświetlacza i dopasuj otwory na śruby w panelu do otworów w zestawie pokrywy tylnej wyświetlacza i anteny.
5. Wkręć cztery śruby (M2x2) mocujące panel wyświetlacza do zestawu pokrywy tylnej wyświetlacza i anteny.

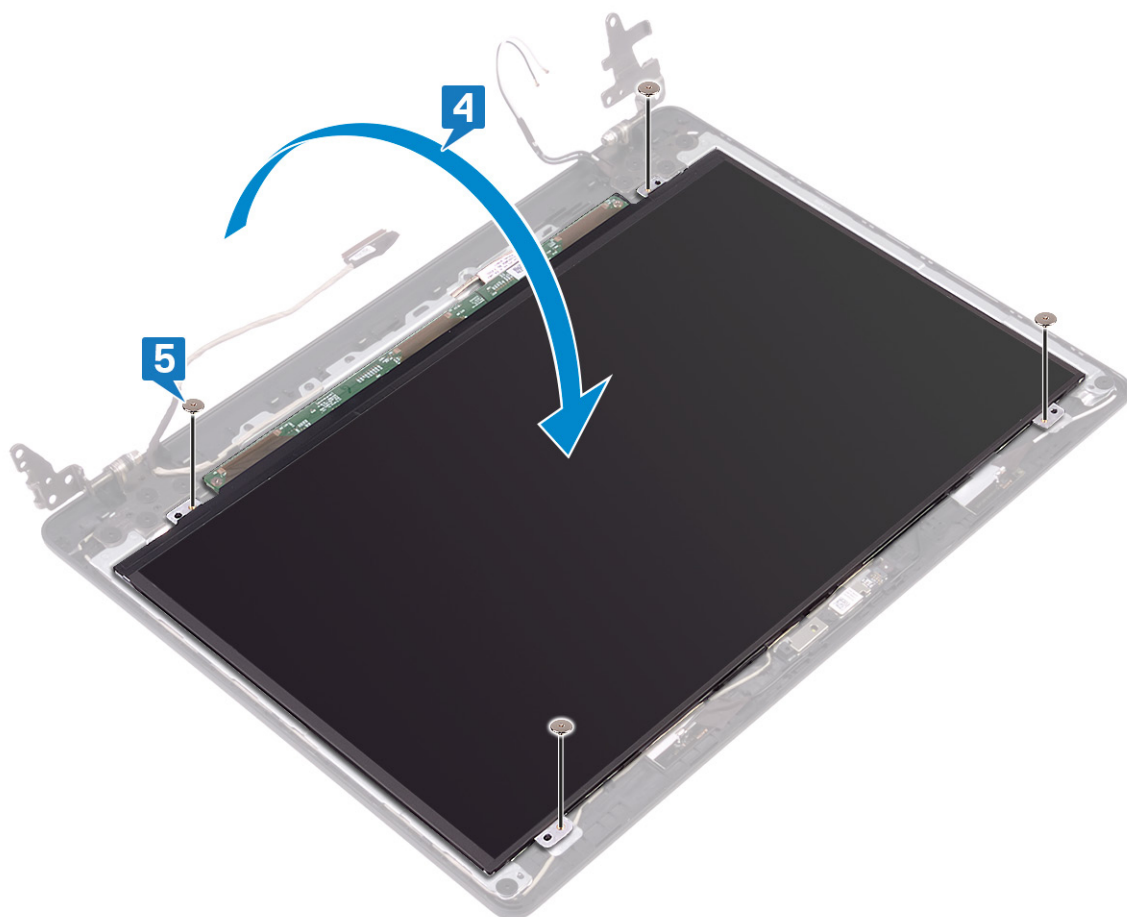

Po wykonaniu procedury

1. Zainstaluj osłonę wyświetlacza.
2. Zainstaluj zestaw wyświetlacza.
3. Zainstaluj wentylator.
4. Zainstaluj kartę sieci bezprzewodowej.
5. Zainstaluj pokrywę dolną.

Zawiasy wyświetlacza

Wymontowywanie zawiasów wyświetlacza

UWAGA: Przed przystąpieniem do wykonywania czynności wymagających otwarcia obudowy komputera należy zapoznać się z instrukcjami dotyczącymi bezpieczeństwa dostarczonymi z komputerem i wykonać procedurę przedstawioną w sekcji [na temat czynności przed otwarciem obudowy komputera](#). Po zakończeniu pracy wewnątrz komputera należy postępować zgodnie z instrukcjami w sekcji [na temat czynności po zakończeniu pracy wewnątrz komputera](#). Więcej informacji na temat postępowania zgodnego z zasadami bezpieczeństwa znajduje się na stronie dotyczącej przestrzegania przepisów pod adresem www.dell.com/regulatory_compliance.

Przed wykonaniem procedury

1. Wymontuj pokrywę dolną.
2. Wymontuj kartę sieci bezprzewodowej.
3. Wymontuj zestaw wyświetlacza.
4. Wymontuj osłonę wyświetlacza.

Procedura

1. Odklej taśmę mocującą kabel wyświetlacza do zawiasu wyświetlacza.
2. Zanotuj sposób poprowadzenia kabla wyświetlacza i kabla antenowego, a potem wyjmij kable z zawiasów wyświetlacza.
3. Wykręć dziesięć śrub (M2x2), które mocują zawiasy do zestawu pokrywy wyświetlacza i anteny.
4. Zdejmij zawiasy z zestawu pokrywy wyświetlacza i anteny.

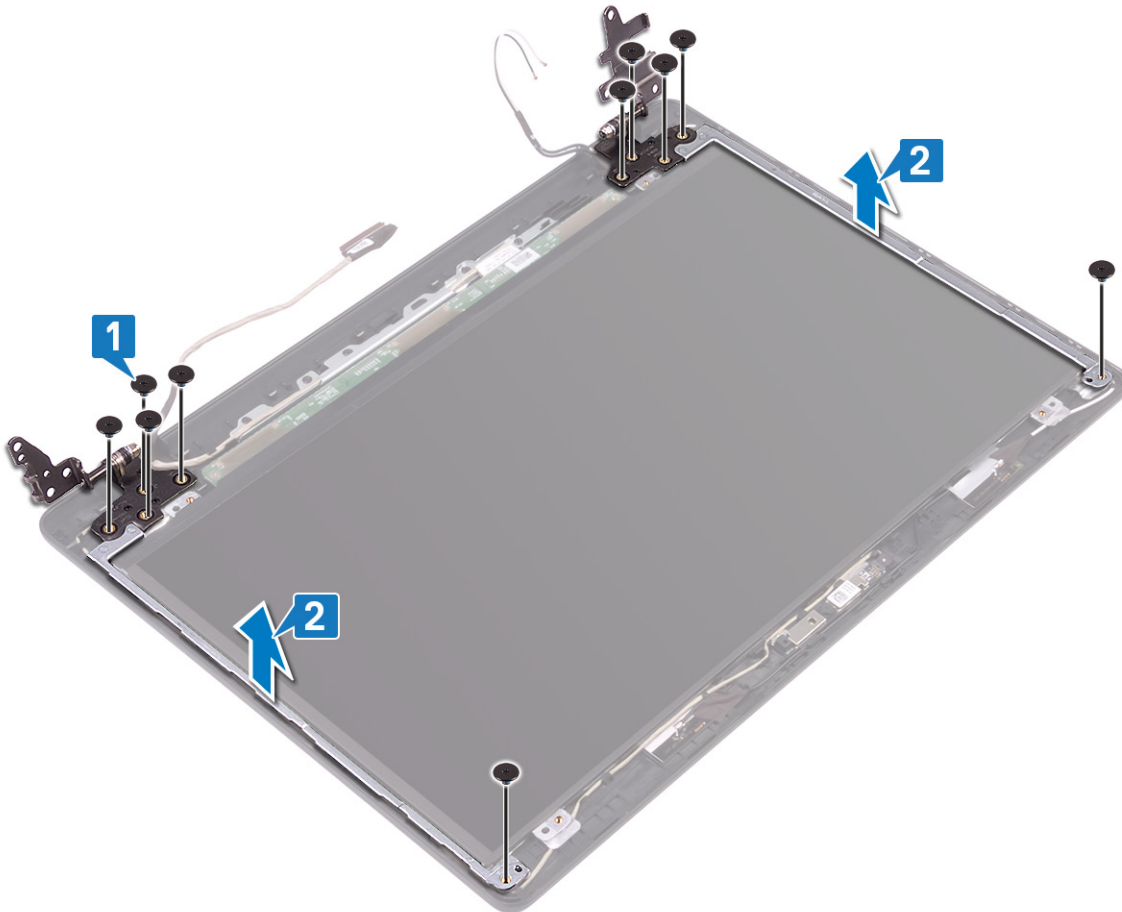

Instalowanie zawiasów wyświetlacza

UWAGA: Przed przystąpieniem do wykonywania czynności wymagających otwarcia obudowy komputera należy zapoznać się z instrukcjami dotyczącymi bezpieczeństwa dostarczonymi z komputerem i wykonać procedurę przedstawioną w sekcji [na temat czynności przed otwarciem obudowy komputera](#). Po zakończeniu pracy wewnątrz komputera należy postępować zgodnie z instrukcjami w sekcji [na temat czynności po zakończeniu pracy wewnątrz komputera](#). Więcej informacji na temat postępowania zgodnego z zasadami bezpieczeństwa znajduje się na stronie dotyczącej przestrzegania przepisów pod adresem www.dell.com/regulatory_compliance.

Procedura

1. Dopasuj otwory na śruby w zawiasach wyświetlacza do otworów w zestawie pokrywy wyświetlacza i anteny.
2. Wkręć dziesięć śrub (M2x2), które mocują zawiasy do zestawu pokrywy wyświetlacza i anteny.

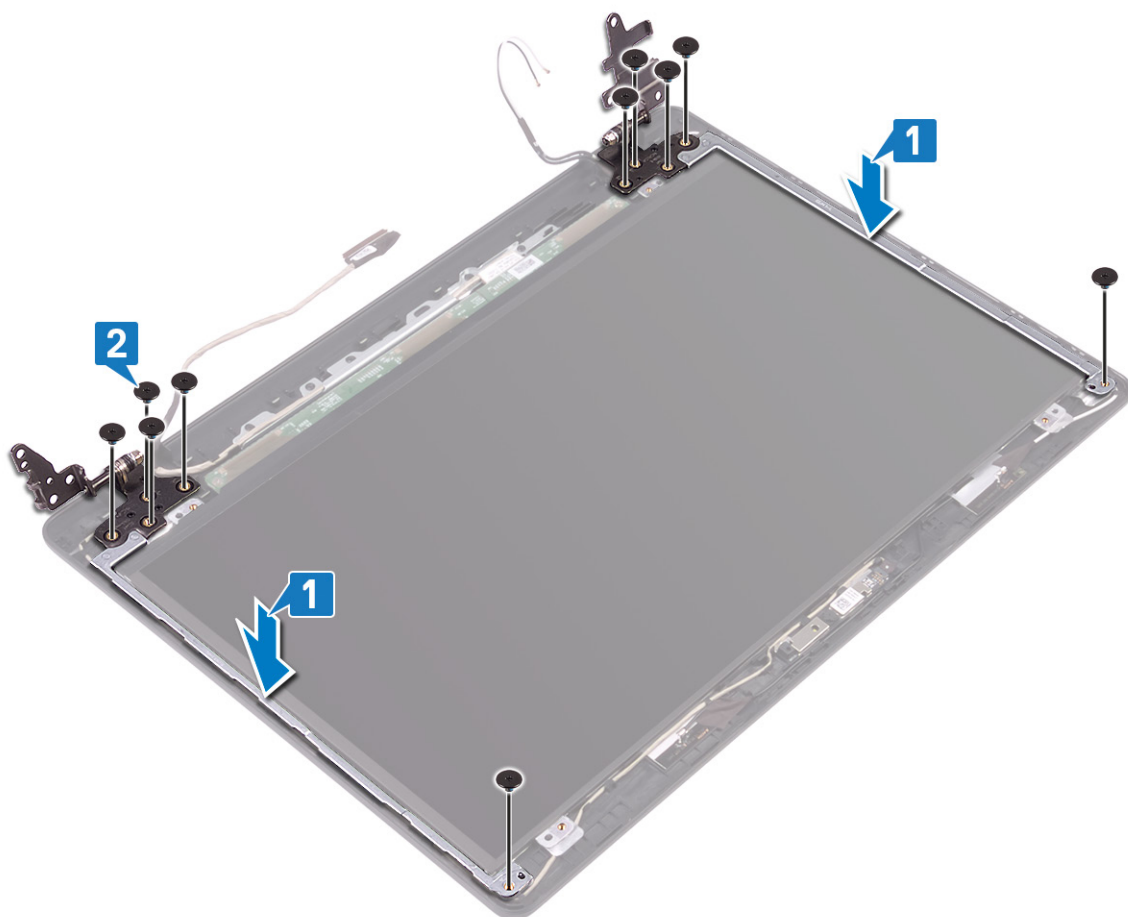

3. Umieść kabel wyświetlacza i kabel anteny w prowadnicach na zawiasach wyświetlacza.
4. Przyklej taśmę mocującą kabel antenowy do zawiasu wyświetlacza.

Po wykonaniu procedury

1. Zainstaluj osłonę wyświetlacza.
2. Zainstaluj zestaw wyświetlacza.
3. Zainstaluj kartę sieci bezprzewodowej.
4. Zainstaluj pokrywę dolną.

Kabel wyświetlacza

Wymontowywanie kabla wyświetlacza

UWAGA: Przed przystąpieniem do wykonywania czynności wymagających otwarcia obudowy komputera należy zapoznać się z instrukcjami dotyczącymi bezpieczeństwa dostarczonymi z komputerem i wykonać procedurę przedstawioną w sekcji [na temat czynności przed otwarciem obudowy komputera](#). Po zakończeniu pracy wewnątrz komputera należy postępować zgodnie z instrukcjami w sekcji [na temat czynności po zakończeniu pracy wewnątrz komputera](#). Więcej informacji na temat postępowania zgodnego z zasadami bezpieczeństwa znajduje się na stronie dotyczącej przestrzegania przepisów pod adresem www.dell.com/regulatory_compliance.

Przed wykonaniem procedury

1. Wymontuj pokrywę dolną.
2. Wymontuj wentylator.
3. Wymontuj kartę sieci bezprzewodowej.
4. Wymontuj zestaw wyświetlacza.

5. Wymontuj osłonę wyświetlacza.
6. Wymontuj kamerę.
7. Wymontuj panel wyświetlacza.
8. Wymontuj zawiasy wyświetlacza.

Procedura

1. Wyjmij kabel kamery i kabel wyświetlacza z prowadnic na zestawie pokrywy wyświetlacza i anteny.
2. Wyjmij kabel kamery i kabel wyświetlacza z zestawu tylnej pokrywy wyświetlacza i anteny.

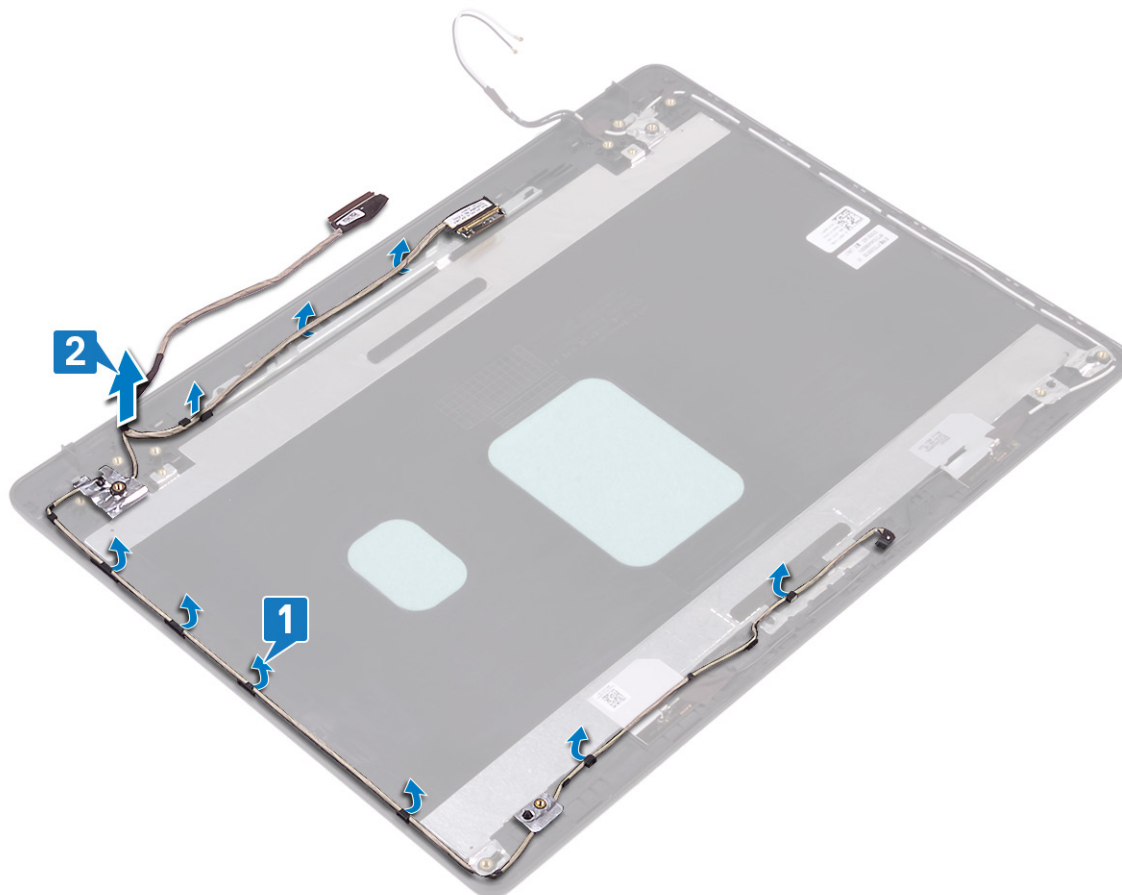

Instalowanie kabla wyświetlacza

UWAGA: Przed przystąpieniem do wykonywania czynności wymagających otwarcia obudowy komputera należy zapoznać się z instrukcjami dotyczącymi bezpieczeństwa dostarczonymi z komputerem i wykonać procedurę przedstawioną w sekcji [na temat czynności przed otwarciem obudowy komputera](#). Po zakończeniu pracy wewnątrz komputera należy postępować zgodnie z instrukcjami w sekcji [na temat czynności po zakończeniu pracy wewnątrz komputera](#). Więcej informacji na temat postępowania zgodnego z zasadami bezpieczeństwa znajduje się na stronie dotyczącej przestrzegania przepisów pod adresem www.dell.com/regulatory_compliance.

Procedura

1. Umieść kabel wyświetlacza i kabel kamery na zestawie pokrywy wyświetlacza i anteny.
2. Umieść kabel wyświetlacza i kabel kamery w prowadnicach na zestawie pokrywy wyświetlacza i anteny.

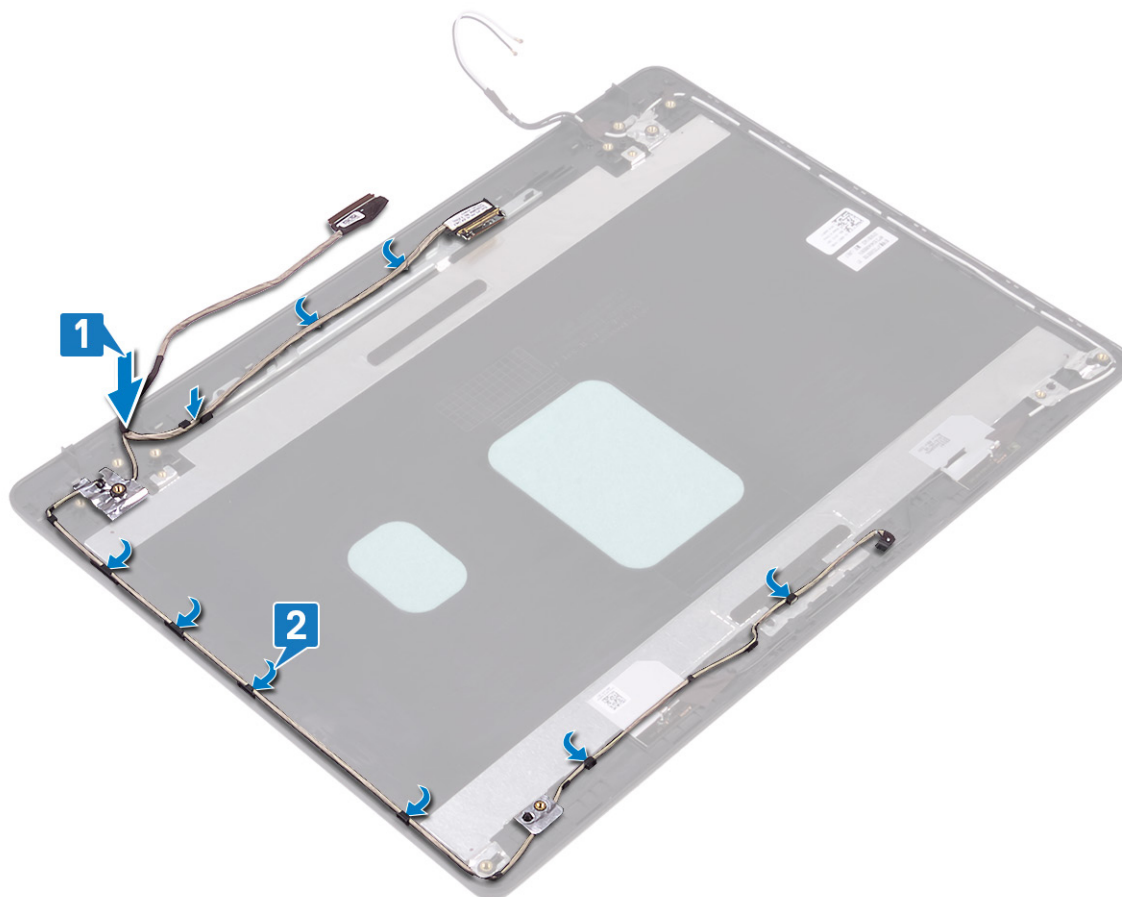

Po wykonaniu procedury

1. Zainstaluj zawiasy wyświetlacza.
2. Zainstaluj panel wyświetlacza.
3. Zainstaluj kamerę.
4. Zainstaluj osłonę wyświetlacza.
5. Zainstaluj zestaw wyświetlacza.
6. Zainstaluj wentylator.
7. Zainstaluj kartę sieci bezprzewodowej.
8. Zainstaluj pokrywę dolną.

zestaw pokrywy wyświetlacza i anteny

Wymontowywanie zestawu pokrywy wyświetlacza i anteny

UWAGA: Przed przystąpieniem do wykonywania czynności wymagających otwarcia obudowy komputera należy zapoznać się z instrukcjami dotyczącymi bezpieczeństwa dostarczonymi z komputerem i wykonać procedurę przedstawioną w sekcji [na temat czynności przed otwarciem obudowy komputera](#). Po zakończeniu pracy wewnątrz komputera należy postępować zgodnie z instrukcjami w sekcji [na temat czynności po zakończeniu pracy wewnątrz komputera](#). Więcej informacji na temat postępowania zgodnego z zasadami bezpieczeństwa znajduje się na stronie dotyczącej przestrzegania przepisów pod adresem www.dell.com/regulatory_compliance.

Przed wykonaniem procedury

1. Wymontuj pokrywę dolną.
2. Wymontuj kartę sieci bezprzewodowej.

3. Wymontuj wentylator.
4. Wymontuj zestaw wyświetlacza.
5. Wymontuj osłonę wyświetlacza.
6. Wymontuj kamerę.
7. Wymontuj panel wyświetlacza.
8. Wymontuj zawiasy wyświetlacza.
9. Wymontuj kabel wyświetlacza.

Procedura

Po wykonaniu czynności pozostanie zestaw pokrywy wyświetlacza i anteny.

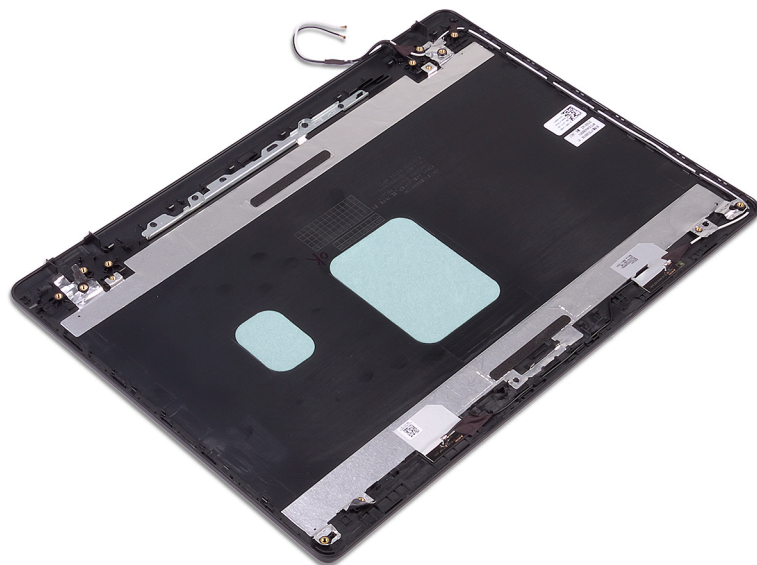

Instalowanie zestawu pokrywy wyświetlacza i anteny

UWAGA: Przed przystąpieniem do wykonywania czynności wymagających otwarcia obudowy komputera należy zapoznać się z instrukcjami dotyczącymi bezpieczeństwa dostarczonymi z komputerem i wykonać procedurę przedstawioną w sekcji [na temat czynności przed otwarciem obudowy komputera](#). Po zakończeniu pracy wewnątrz komputera należy postępować zgodnie z instrukcjami w sekcji [na temat czynności po zakończeniu pracy wewnątrz komputera](#). Więcej informacji na temat postępowania zgodnego z zasadami bezpieczeństwa znajduje się na stronie dotyczącej przestrzegania przepisów pod adresem www.dell.com/regulatory_compliance.

Procedura

Położ zestaw tylnej pokrywy wyświetlacza i anteny na czystej, płaskiej powierzchni.

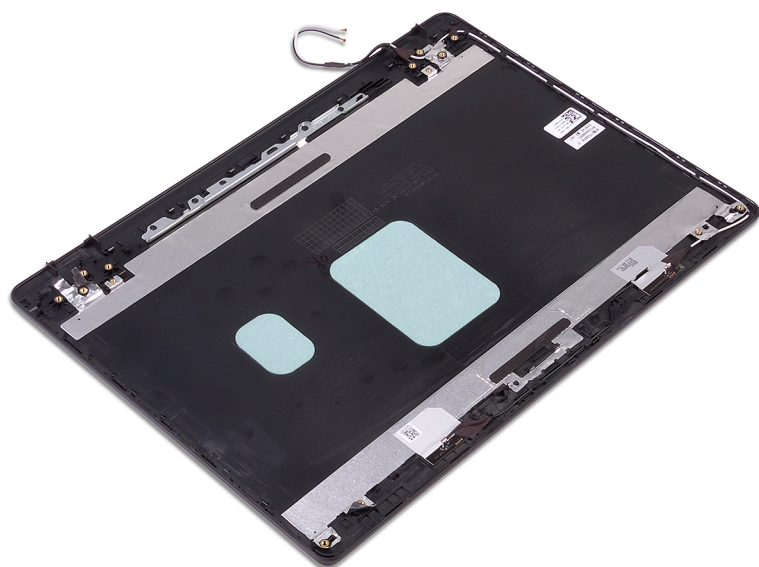

Po wykonaniu procedury

1. Zainstaluj [kabel wyświetlacza](#).
2. Zainstaluj [zawiasy wyświetlacza](#).
3. Zainstaluj [panel wyświetlacza](#).
4. Zainstaluj [kamerę](#).
5. Zainstaluj [osłonę wyświetlacza](#).
6. Zainstaluj [zestaw wyświetlacza](#).
7. Zainstaluj [wentylator](#).
8. Zainstaluj [kartę sieci bezprzewodowej](#).
9. Zainstaluj [pokrywę dolną](#).

Sterowniki urządzeń

Narzędzie instalacji programu Intel Chipset Software

W Menedżerze urządzeń (Device Manager), sprawdź, czy jest zainstalowany sterownik chipsetu.

Zainstaluj aktualizacje sterowników chipsetów Intel z witryny www.dell.com/support.

Sterowniki grafiki wideo

W Menedżerze urządzeń (Device Manager), sprawdź, czy jest zainstalowany sterownik wideo.

Zainstaluj aktualizację sterownika wideo z witryny www.dell.com/support.

Sterownik seryjny we/wy Intel

W Menedżerze urządzeń (Device Manager) sprawdź, czy jest zainstalowany sterownik szeregowych we/wy (Serial I/O).

Zainstaluj aktualizacje sterowników z witryny www.dell.com/support.

Interfejs Intel Trusted Execution Engine Interface

W Menedżerze urządzeń (Device Manager) sprawdź, czy jest zainstalowany Interfejs sterownika interfejsu niezawodnego silnika wykonawczego (Intel Trusted Execution Engine Interface).

Zainstaluj aktualizacje sterowników z witryny www.dell.com/support.

Sterownik wirtualnego przycisku Intel (Intel Virtual Button)

W Menedżerze urządzeń (Device Manager) sprawdź, czy jest zainstalowany sterownik Przycisku wirtualnego Intel (Intel Virtual Button).

Zainstaluj aktualizacje sterowników z witryny www.dell.com/support.

Sterowniki urządzeń bezprzewodowych/Bluetooth

W Menedżerze urządzeń (Device Manager), sprawdź, czy jest zainstalowany sterownik karty sieciowej.

Zainstaluj aktualizacje sterowników z witryny www.dell.com/support.

W Menedżerze urządzeń (Device Manager), sprawdź, czy jest zainstalowany sterownik Bluetooth.

Zainstaluj aktualizacje sterowników z witryny www.dell.com/support.

Program konfiguracji systemu

UWAGA: Zależnie od komputera oraz zainstalowanych w nim urządzeń wymienione w tej sekcji pozycje mogą, ale nie muszą, pojawiać się na ekranie.

Program konfiguracji systemu

OSTRZEŻENIE: Ustawienia konfiguracji systemu BIOS powinni zmieniać tylko doświadczeni użytkownicy. Niektóre zmiany mogą spowodować nieprawidłową pracę komputera.

UWAGA: Przed skorzystaniem z programu konfiguracji systemu BIOS zalecane jest zapisanie informacji wyświetlanych na ekranie, aby można je było wykorzystać w przyszłości.

Programu konfiguracji systemu BIOS można używać w następujących celach:

- Wyświetlanie informacji o sprzęcie zainstalowanym w komputerze, takich jak ilość pamięci operacyjnej (RAM) i pojemność dysku twardego.
- Modyfikowanie konfiguracji systemu.
- Ustawianie i modyfikowanie opcji, takich jak hasło, typ zainstalowanego dysku twardego oraz włączanie i wyłączenie podstawowych urządzeń.

Uruchamianie programu konfiguracji systemu BIOS

1. Włącz (albo uruchom ponownie) komputer.
2. Podczas testu POST, po wyświetleniu logo DELL zaczekaj na wyświetlenie monitu o naciśnięcie klawisza F2, a następnie niezwłocznie naciśnij klawisz F2.

UWAGA: Monit o naciśnięcie klawisza F2 sygnalizuje, że klawiatura została zainicjowana. Monit ten może być wyświetlany przez bardzo krótką chwilę, dlatego należy uważnie czekać na jego pojawienie się, a następnie szybko nacisnąć klawisz F2. Naciśnięcie klawisza F2 przed wyświetleniem monitu nie odniesie żadnego skutku. W przypadku zbyt długiego oczekiwania i pojawienia się logo systemu operacyjnego należy poczekać, aż pojawi się pulpit systemu operacyjnego. Następnie należy wyłączyć komputer i ponowić próbę.

Klawisze nawigacji

UWAGA: Większość opcji konfiguracji systemu jest zapisywana, a zmiany ustawień są wprowadzane po ponownym uruchomieniu komputera.

Klawisze	Nawigacja
Strzałka w górę	Przejdź do poprzedniego pola.
Strzałka w dół	Przejdź do następnego pola.
Enter	Umożliwia wybranie wartości w bieżącym polu (jeśli pole udostępnia wartości do wyboru) oraz korzystanie z łącz w polach.
Spacja	Rozwijanie lub zwiżanie listy elementów.
Karta	Przejdź do następnego obszaru.
Esc	Powrót do poprzedniej strony do momentu wyświetlenia ekranu głównego. Naciśnięcie klawisza Esc na ekranie głównym powoduje wyświetlenie komunikatu z monitem o zapisanie zmian i ponowne uruchomienie systemu.

Boot Sequence

Opcja Boot Sequence umożliwia pominięcie kolejności urządzeń startowych zdefiniowanej w programie konfiguracji systemu i uruchomienie komputera z określonego urządzenia (na przykład z napędu dysków optycznych lub z dysku twardego). Po wyświetleniu logo Dell, kiedy komputer wykonuje automatyczny test diagnostyczny (POST), dostępne są następujące funkcje:

- Dostęp do konfiguracji systemu: naciśnij klawisz F2.
- Wyświetlenie menu jednorazowej opcji uruchamiania: naciśnij klawisz F12.

Menu jednorazowej opcji uruchamiania zawiera urządzenia, z których można uruchomić komputer oraz opcję diagnostyki. Opcje dostępne w tym menu są następujące:

- Removable Drive (jeśli napęd jest dostępny)
- STXXXX Drive (jeśli napęd jest dostępny)

i UWAGA: XXX oznacza numer napędu SATA.

- Optical Drive (jeśli napęd jest dostępny)
- SATA Hard Drive (jeśli napęd jest dostępny)
- Diagnostics

i UWAGA: Wybranie opcji Diagnostics powoduje wyświetlenie ekranie PSA diagnostics.

Ekran sekwencji ładowania zawiera także opcję umożliwiającą otwarcie programu konfiguracji systemu.

Opcje konfiguracji systemu

i UWAGA: Zależnie od komputera oraz zainstalowanych w nim urządzeń wymienione w tej sekcji pozycje mogą, ale nie muszą, pojawiać się na ekranie.

Tabela 3. Opcje konfiguracji systemu — menu System information (Informacje o systemie)

General-System Information (Ogólne informacje o systemie)

System Information

BIOS Version (Wersja systemu BIOS)	Wyświetla numer wersji systemu BIOS.
Service Tag	Wyświetla znacznik serwisowy komputera.
Asset Tag	Wyświetla numer środka trwałego komputera.
Ownership Tag (Znacznik własności)	Wyświetla numer własności komputera.
Manufacture Date (Data produkcji)	Wyświetla datę produkcji komputera.
Ownership Date (Data nabycia własności)	Wyświetla datę nabycia własności komputera.
Express Service Code (Kod usług ekspresowych)	Wyświetla kod usług ekspresowych komputera.

Memory Information

Memory Installed (Pamięć zainstalowana)	Wyświetla łączną ilość pamięci w komputerze.
Memory Available (Pamięć dostępna)	Wyświetla łączną ilość pamięci dostępnej w komputerze.
Memory Speed (Szybkość pamięci)	Wyświetla szybkość pamięci.
Memory Channel Mode (Tryb kanałów pamięci)	Wyświetla tryb single channel lub dual channel.
Memory Technology (Technologia pamięci)	Wyświetla informacje o używanej technologii pamięci.
DIMM A Size (Rozmiar modułu pamięci DIMM A)	Wyświetla rozmiar modułu pamięci DIMM A.
DIMM B Size (Rozmiar modułu pamięci DIMM B)	Wyświetla rozmiar modułu pamięci DIMM B.

Processor Information (Informacje o procesorze)

General-System Information (Ogólne informacje o systemie)

Processor Type (Typ procesora)	Wyświetla typ procesora.
Core Count (Liczba rdzeni)	Wyświetla liczbę rdzeni procesora.
Processor ID (Identyfikator procesora)	Wyświetla kod identyfikacyjny procesora.
Current Clock Speed (Bieżąca szybkość zegara)	Wyświetla bieżącą szybkość zegara procesora.
Minimum Clock Speed (Minimalna szybkość zegara)	Wyświetla minimalną szybkość zegara procesora.
Maximum Clock Speed (Maksymalna szybkość zegara)	Wyświetla maksymalną szybkość zegara procesora.
Processor L2 Cache (Pamięć podręczna L2 procesora)	Wyświetla ilość pamięci podręcznej procesora poziomu L2.
Processor L3 Cache (Pamięć podręczna L3 procesora)	Wyświetla ilość pamięci podręcznej procesora poziomu L3.
HT Capable (Obsługa HT)	Wyświetla informacje, czy procesor obsługuje technologię wielowątkowości (HT).
64-Bit Technology (Technologia 64-bitowa)	Wyświetla informację, czy używana jest technologia 64-bitowa.

Device Information

SATA-0	Wyświetla informacje o urządzeniu SATA M.2 SSD-0 w komputerze.
SATA-1	Wyświetla informacje o urządzeniu SATA M.2 SSD-1 w komputerze.
M.2 PCIe SSD-0	Wyświetla informacje o urządzeniu PCIe M.2 SSD-0 w komputerze.
M.2 PCIe SSD-1	Wyświetla informacje o urządzeniu PCIe M.2 SSD-1 w komputerze.
Video Controller (Kontroler grafiki)	Wyświetla typ kontrolera grafiki używany w komputerze.
dGPU Video Controller (Oddzielny kontroler grafiki)	Wyświetla informacje o oddzielnej karcie graficznej komputera.
Video BIOS Version (Wersja Video BIOS)	Wyświetla wersję systemu Video BIOS komputera.
Video Memory (Pamięć grafiki)	Wyświetla informacje o pamięci wideo komputera.
Panel Type (Typ panelu)	Wyświetla informacje o typie panelu komputera.
Native Resolution (Rozdzielczość macierzysta)	Wyświetla informacje o rozdzielczości macierzystej komputera.
Audio Controller (Kontroler audio)	Wyświetla informacje o kontrolerze audio używanym w komputerze.
Wi-Fi Device (Urządzenie Wi-Fi)	Wyświetla informacje o urządzeniu bezprzewodowym komputera.
Bluetooth Device (Urządzenie Bluetooth)	Wyświetla informacje o urządzeniu bluetooth komputera.
Battery Information	Wyświetla informacje o kondycji akumulatora.

Boot Sequence

Boot Sequence	Wyświetla sekwencję rozruchu.
Boot List Option (Opcja listy rozruchu)	Wyświetla listę dostępnych opcji rozruchu.

Advanced Boot Options

Enable Legacy Option ROMs (Włącz obsługę starszych pamięci ROM)	Umożliwia włączanie i wyłączenie opcji Legacy Option ROMs.
Enable UEFI Network Stack (Włącz stos sieciowy UEFI)	Umożliwia włączanie i wyłączenie stosu sieciowego UEFI.
Enable Attempt Legacy Boot (Włącz próbę uruchamiania w trybie Legacy)	Umożliwia włączanie i wyłączenie próby uruchamiania w trybie Legacy.

UEFI Boot Path Security

Umożliwia włączenie lub wyłączenie wyświetlania przez system monitu o wprowadzeniu hasła administratora podczas rozruchu ze ścieżki UEFI wybranej z menu rozruchowego F12.

General-System Information (Ogólne informacje o systemie)

Date/Time	Wyświetla bieżącą datę w formacie MM/DD/RR i bieżącą godzinę w formacie GG:MM:SS AM/PM.
------------------	---

Tabela 4. Opcje konfiguracji systemu — menu System Configuration (Konfiguracja systemu)

System Configuration (Konfiguracja systemu)

SATA Operation	Umożliwia skonfigurowanie trybu działania zintegrowanego kontrolera dysku twardego SATA.
Napędy	Umożliwia włączanie i wyłączanie poszczególnych dysków i napędów.
SMART Reporting	Umożliwia włączanie i wyłączanie funkcji SMART Reporting podczas uruchamiania systemu.
USB Configuration	
Enable Boot Support (Włącz obsługę rozruchu)	Umożliwia włączanie i wyłączanie rozruchu z urządzeń pamięci masowej USB, na przykład zewnętrznego dysku twardego, napędu dysków optycznych i dysku USB.
Enable External USB Port (Włącz rozruch z zewnętrznych urządzeń USB)	Umożliwia włączanie i wyłączanie rozruchu z urządzeń pamięci masowej USB podłączonych do zewnętrznego portu USB.
Audio	Umożliwia włączanie i wyłączanie zintegrowanego kontrolera audio.
Keyboard Illumination	Umożliwia wybranie trybu działania funkcji podświetlenia klawiatury.
Keyboard Backlight Timeout on AC	Gdy podświetlenie jest włączone, funkcja ta określa wartość limitu czasu dla podświetlenia klawiatury, jeżeli do komputera podłączony jest zasilacz sieciowy.
Keyboard Backlight Timeout on Battery	Gdy podświetlenie jest włączone, funkcja ta określa wartość limitu czasu dla podświetlenia klawiatury, jeżeli komputer jest zasilany z akumulatora.
Miscellaneous Devices	Umożliwia włączanie i wyłączanie różnych zintegrowanych urządzeń.

Tabela 5. Opcje konfiguracji systemu — menu Video (Grafika)

Video (Grafika)

LCD Brightness	Pozwala ustawić jasność wyświetlacza niezależnie dla zasilania akumulatorowego i sieciowego.
Dynamic Backlight Control	Umożliwia włączanie i wyłączanie dynamicznego sterowania podświetleniem.

Tabela 6. Opcje konfiguracji systemu — Security menu (Menu Zabezpieczenia)

Security (Zabezpieczenia)

Admin Password	Umożliwia ustawianie, zmienianie i usuwanie hasła administratora.
System Password	Umożliwia ustawianie, zmienianie i usuwanie hasła systemowego.
Internal HDD-0 Password	Umożliwia ustawianie, zmienianie i usuwanie hasła wewnętrznego dysku twardego.
Strong Password	Umożliwia włączanie i wyłączanie używania silnych haseł.
Password Configuration	Umożliwia określanie minimalnej i maksymalnej liczby znaków w hasle administratora i hasle systemowym.
Password Bypass	Umożliwia pominięcie hasła systemowego (podawanego przy rozruchu) dysku twardego, kiedy komputer jest uruchamiany ponownie.
Password Change	Umożliwia zezwalanie na zmianę hasła systemowego i hasła dysku twardego, kiedy jest ustawione hasło administratora, oraz na anulowanie takiego zezwolenia.
Non-Admin Setup Changes	Umożliwia określanie, czy zmiany opcji konfiguracji systemu są dozwolone, kiedy jest ustawione hasło administratora.
UEFI Capsule Firmware Updates	Umożliwia włączenie lub wyłączenie aktualizacji systemu BIOS za pośrednictwem pakietów aktualizacji UEFI Capsule.
PTT Security (Zabezpieczenie PTT)	Umożliwia włączanie i wyłączanie widoczności technologii PTT (Platform Trust Technology) dla systemu operacyjnego.

Security (Zabezpieczenia)

Computrace(R)	Umożliwia włączanie i wyłączenie w systemie BIOS interfejsu modułu opcjonalnej usługi Computrace firmy Absolute Software.
Admin Setup Lockout	Uniemożliwia użytkownikom przechodzenie do programu konfiguracji systemu, kiedy jest ustawione hasło administratora.
Master Password Lockout	Umożliwia wyłączenie hasła głównego. Przed zmianą tego ustawienia należy wyczyścić hasła do dysków twardej.
SMM Security Mitigation	Umożliwia włączanie i wyłączenie obsługi pomijania zabezpieczeń SMM.

Tabela 7. Opcje konfiguracji systemu — menu Secure Boot (Bezpieczne uruchamianie)

Secure Boot (Bezpieczny rozruch)

Secure Boot Enable (Włącz bezpieczny rozruch)	Umożliwia włączanie i wyłączenie funkcji bezpiecznego uruchamiania.
Secure Boot Mode	Umożliwia zmianę sposobu działania trybu Secure Boot w celu weryfikacji lub egzekwowania podpisów sterowników UEFI.
Expert Key Management	
Expert Key Management	Umożliwia włączanie i wyłączenie funkcji zarządzania kluczami w trybie eksperta.
Custom Mode Key Management	Umożliwia wybieranie niestandardowych wartości zarządzania kluczami w trybie eksperta.

Tabela 8. Opcje konfiguracji systemu — menu Intel Software Guard Extensions

Intel Software Guard Extensions (Rozszerzenia Intel Software Guard)

Intel SGX Enable	Umożliwia włączanie i wyłączenie rozszerzeń Intel Software Guard Extensions.
Enclave Memory Size	Umożliwia ustawianie opcji Intel Software Guard Extensions Enclave Reserve Memory Size.

Wydajność

Multi Core Support	Umożliwia włączenie obsługi wielu rdzeni procesora. Ustawienie domyślne: Enabled (Włączone)
Intel SpeedStep	Umożliwia włączanie i wyłączenie obsługi technologii Intel Speedstep Technology. Ustawienie domyślne: Enabled (Włączone)
	UWAGA: Jeśli ta opcja jest włączona, umożliwia dynamiczne dostosowywanie częstotliwości taktowania oraz napięcia rdzenia procesora w zależności od jego obciążenia.
C-States Control	Umożliwia włączanie i wyłączenie dodatkowych trybów uśpienia procesora. Ustawienie domyślne: Enabled (Włączone)
Intel TurboBoost	Umożliwia włączanie i wyłączenie trybu Intel TurboBoost procesora. Ustawienie domyślne: Enabled (Włączone)
HyperThread control (Obsługa wielowątkowości)	Umożliwia włączanie i wyłączenie obsługi wielowątkowości procesora. Ustawienie domyślne: Enabled (Włączone)

Zarządzanie energią

AC Behavior	Umożliwia automatyczne uruchamianie systemu po podłączeniu zasilania sieciowego.
Enable Intel Speed Shift Technology (Włącz technologię Intel Speed Shift Technology)	Umożliwia włączanie i wyłączenie technologii Intel Speed Shift.
Auto On Time	Umożliwia ustawianie automatycznego włączania komputera codziennie lub określonego dnia i o określonej godzinie. Ta opcja może zostać skonfigurowana tylko,

Intel Software Guard Extensions (Rozszerzenia Intel Software Guard)

	jeśli opcja Auto On Time jest ustawiona na wartość Everyday (Codziennie), Weekdays (Dni tygodnia) lub Selected Days (Wybrane dni). Ustawienie domyślne: Disabled (Wyłączone)
USB Wake Support	Umożliwia włączenie funkcji wyprowadzenia komputera ze stanu wstrzymania przez urządzenia USB.
Block Sleep	Umożliwia włączanie i wyłączanie uśpienia z blokadą.
Advanced Battery Charge Configuration	Umożliwia włączenie zaawansowanej konfiguracji ładowania akumulatora od początku dnia do określonego czasu.
Primary Battery Charge Configuration	Umożliwia skonfigurowanie głównych ustawień ładowania baterii przy użyciu wstępnie wybranego niestandardowego czasu rozpoczęcia i zakończenia ładowania. Wartość domyślna: Adaptive (Adaptacyjne).

POST Behavior (Zachowanie podczas testu POST)

Adapter Warnings	Umożliwia włączenie ostrzeżeń zasilacza. Ustawienie domyślne: Enabled (Włączone)
Numlock Enable	Umożliwia włączenie klawisza Num Lock podczas uruchamiania komputera.
Fn Lock Options	Umożliwia włączanie i wyłączanie tylko klawisza Fn.
Fastboot	Włączenie umożliwia ustawienie szybkości procesu rozruchu. Ustawienie domyślne: Thorough (dokładne).
Extend BIOS POST Time (Dodatkowe opóźnienie przed rozruchem)	Umożliwia skonfigurowanie dodatkowego opóźnienia przed rozruchem.
Full Screen Logo	Umożliwia włączanie i wyłączanie wyświetlania pełnoekranowego logo.
Warnings and Errors	Umożliwia skonfigurowanie wstrzymania procedury rozruchu w przypadku wystąpienia ostrzeżeń i błędów.

Tabela 9. Opcje konfiguracji systemu — menu Virtualization Support (Obsługa wirtualizacji)

Virtualization Support (Obsługa wirtualizacji)

Virtualization	Umożliwia określenie, czy monitor maszyny wirtualnej (VMM) może wykorzystywać dodatkowe funkcje sprzętowe udostępniane przez technologię wirtualizacji firmy Intel.
VT for Direct I/O	Określa, czy moduł Virtual Machine Monitor (VMM) może wykorzystywać dodatkowe funkcje sprzętowe udostępniane przez technologię Intel Virtualization Technology for Direct I/O.

Tabela 10. Opcje konfiguracji systemu — Wireless (Komunikacja bezprzewodowa)

Wireless (Komunikacja bezprzewodowa)

Wireless Switch	Umożliwia określanie, które urządzenia bezprzewodowe mogą być kontrolowane przez przełącznik bezprzewodowy.
Wireless Device Enable	Umożliwia włączanie i wyłączanie wewnętrznych urządzeń bezprzewodowych.

Tabela 11. Opcje konfiguracji systemu — Maintenance (Konserwacja)

Maintenance (Konserwacja)

Service Tag	Wyświetlany jest znaczek serwisowy systemu.
Asset Tag	Umożliwia tworzenie numeru środka trwałego.
BIOS Downgrade	Umożliwia ładowanie wcześniejszych wersji oprogramowania sprzętowego.

Maintenance (Konserwacja)

Data Wipe	Umożliwia bezpieczne wymazanie danych ze wszystkich wewnętrznych urządzeń pamięci masowej.
BIOS Recovery	Umożliwia w pewnych sytuacjach przywrócenie uszkodzonego systemu BIOS z pliku przywracania zapisanego na głównym dysku twardym lub na zewnętrznym nośniku USB.
First Power On Date (Data pierwszego włączenia)	Disable the First Power On Date (Wyłącz datę pierwszego włączenia)

Tabela 12. Opcje konfiguracji systemu — menu System logs (Systemowe rejestry zdarzeń)

System logs (Systemowe rejestry zdarzeń)

BIOS Events	Wyświetlane są zdarzenia systemu BIOS.
Thermal Events	Wyświetlane są zdarzenia dotyczące temperatury.
Power Events	Wyświetlane są zdarzenia dotyczące zasilania.

Tabela 13. Opcje konfiguracji systemu — menu SupportAssist System Resolution

SupportAssist System Resolution (Konsola SupportAssist System Resolution)

Auto OS Recovery Threshold	Umożliwia kontrolowanie automatycznego rozruchu konsoli SupportAssist System Resolution i narzędzia Dell OS Recovery.
SupportAssist OS Recovery	Umożliwia włączanie i wyłączenie kontrolowania rozruchu narzędzia SupportAssist OS Recovery w przypadku niektórych błędów systemu.

Czyszczenie ustawień CMOS

OSTRZEŻENIE: Wyczyszczenie ustawień CMOS spowoduje zresetowanie ustawień systemu BIOS komputera.

1. Wymontuj [pokrywę dolną](#).
2. Odłącz kabel akumulatora od płyty systemowej.
3. Wymontuj [baterię pastylkową](#).
4. Odczekaj minutę.
5. Zainstaluj [baterię pastylkową](#).
6. Podłącz kabel akumulatora do płyty systemowej.
7. Zainstaluj [pokrywę dolną](#).

Czyszczenie hasła systemowego i hasła systemu BIOS (konfiguracji systemu)

W celu wyczyszczenia hasła komputera lub systemu BIOS skontaktuj się z działem pomocy technicznej Dell: www.dell.com/contactdell.

UWAGA: Informacje na temat resetowania haseł systemu Windows lub aplikacji można znaleźć w dokumentacji dostarczonej z systemem Windows lub aplikacjami.

Rozwiązywanie problemów

Program diagnostyczny ePSA (Enhanced Pre-Boot System Assessment)

Test diagnostyczny ePSA obejmuje pełną kontrolę elementów sprzętowych. Test ePSA jest wbudowany w systemie BIOS i uruchamiany wewnętrznie przez system BIOS. Wbudowana diagnostyka systemu zawiera szereg opcji dotyczących określonych urządzeń i grup urządzeń, które umożliwiają:

- Uruchamianie testów automatycznie lub w trybie interaktywnym
- Powtarzanie testów
- Wyświetlanie i zapisywanie wyników testów
- Wykonywanie wyczerpujących testów z dodatkowymi opcjami oraz wyświetlanie dodatkowych informacji o wykrytych awariach urządzeń
- Wyświetlanie komunikatów o stanie z informacjami o pomyślnym lub niepomyślnym zakończeniu testów
- Wyświetlanie komunikatów o błędach z informacjami o problemach wykrytych podczas testowania sprzętu

UWAGA: Testy niektórych urządzeń wymagają interwencji użytkownika. Podczas wykonywania testów diagnostycznych nie należy odchodzić od terminala.

Przeprowadzanie testu diagnostycznego ePSA

1. Włącz komputer.
2. Kiedy komputer zacznie się uruchamiać i zostanie wyświetlone logo Dell, naciśnij klawisz F12.
3. Na ekranie menu startowego wybierz opcję **Diagnostics (Diagnostyka)**.
4. Kliknij strzałkę w lewym dolnym rogu. Pojawi się strona główna diagnostyki.
5. Kliknij strzałkę w prawym dolnym rogu, aby przejść do listy stron. Lista zawiera wykryte elementy.
6. Jeśli chcesz wykonać test określonego urządzenia, naciśnij klawisz Esc, a następnie kliknij przycisk **Yes (Tak)**, aby zatrzymać wykonywany test diagnostyczny.
7. Wybierz urządzenie w okienku po lewej stronie i kliknij przycisk **Run Tests (Uruchom testy)**.
8. W przypadku wykrycia jakichkolwiek problemów zostaną wyświetlone kody błędów. Zanonotuj kod błędu i numer weryfikacyjny, a następnie skontaktuj się z firmą Dell.

Systemowe lampki diagnostyczne

Lampka zasilania i stanu akumulatora / lampka aktywności dysku twardego

Wskazuje stan ładowania akumulatora lub aktywność dysku twardego.

UWAGA: Naciśnij klawisze Fn+H, aby przełączyć między wskaźnikiem zasilania, aktywności dysku twardego i stanu akumulatora.

Lampka aktywności dysku twardego

Świeci, kiedy komputer odczytuje lub zapisuje dane na dysku twardym.

UWAGA: Lampka aktywności dysku twardego jest obsługiwana tylko w komputerach wyposażonych w dysk twardy.

Lampka zasilania i stanu akumulatora

Wskazuje stan zasilania i ładowania akumulatora

Ciągłe białe światło — zasilacz jest podłączony, a poziom naładowania akumulatora wynosi powyżej 5%.

Pomarańczowe światło — komputer jest zasilany z akumulatora, którego poziom naładowania wynosi poniżej 5%.

Nie świeci

- Komputer jest podłączony do zasilacza, a akumulator jest w pełni naładowany.
- Komputer jest zasilany z akumulatora, którego poziom naładowania wynosi powyżej 5%.
- Komputer jest w stanie uśpienia, hibernacji lub wyłączony

 **UWAGA:** Lampka aktywności dysku twardego jest obsługiwana tylko w komputerach wyposażonych w dysk twardy.

Kontrolka stanu zasilania i stanu akumulatora miga światłem bursztynowym wraz z uruchomionymi kodami dźwiękowymi, wskazując błędy.

Na przykład kontrolka stanu zasilania i stanu akumulatora miga dwa razy światłem bursztynowym, a potem następuje pauza, a następnie światłem białym trzy razy, a potem następuje pauza. Sekwencja 2,3 jest wykonywana do chwili wyłączenia komputera. Oznacza ona brak pamięci lub pamięci RAM.

Poniższa tabela pokazuje różne stany lampek oraz ich znaczenie.

Tabela 14. Diagnostyka

Stan lampek	Opis problemu
2,1	Awaria procesora
2,2	Płyta systemowa: uszkodzona pamięć ROM i system BIOS
2,3	Nie wykryto pamięci operacyjnej (RAM)
2,4	Awaria pamięci operacyjnej (RAM)
2,5	Zainstalowano nieprawidłowy moduł pamięci.
2,6	Błąd płyty systemowej lub mikroukładu
2,7	Awaria wyświetlacza LCD
3,1	Awaria baterii CMOS
3,2	Awaria interfejsu PCI, karty graficznej lub mikroukładu
3,3	Nie odnaleziono obrazu przywracania
3,4	Obraz przywracania systemu jest nieprawidłowy
3,5	Awaria szyny zasilającej
3,6	Uszkodzenie pamięci flash SBIOS
3,7	Limit czasu oczekiwania na odpowiedź ME na komunikat HECI

Lampka stanu kamery: wskazuje, czy kamera jest używana.

- Biała, stale zapalona - Kamera jest w użyciu.
- Wyłączona - Kamera nie jest w użyciu.

Kontrolka stanu Caps Lock: Wskazuje, czy klawisz Caps Lock jest włączony czy wyłączony.

- Biała, stale zapalona - klawisz Caps Lock jest włączony.
- Wyłączona - klawisz Caps Lock jest wyłączony.

Przywracanie systemu operacyjnego

Jeśli komputer nie jest w stanie uruchomić systemu operacyjnego nawet po kilku próbach, automatycznie uruchamia się narzędzie Dell SupportAssist OS Recovery.

Dell SupportAssist OS Recovery to samodzielne narzędzie instalowane fabrycznie na wszystkich komputerach firmy Dell z systemem operacyjnym Windows 10. Składa się ono z narzędzi ułatwiających diagnozowanie i rozwiązywanie problemów, które mogą wystąpić przed uruchomieniem systemu operacyjnego komputera. Umożliwia zdiagnozowanie problemów ze sprzętem, naprawę komputera, wykonanie kopii zapasowej plików lub przywrócenie komputera do stanu fabrycznego.

Narzędzie można również pobrać z witryny pomocy technicznej firmy Dell, aby rozwiązywać problemy z komputerem, gdy nie można uruchomić podstawowego systemu operacyjnego z powodu awarii oprogramowania lub sprzętu.

Więcej informacji na temat narzędzia Dell SupportAssist OS Recovery zawiera podręcznik użytkownika narzędzia Dell SupportAssist OS Recovery na stronie www.dell.com/support.

Ładowanie systemu BIOS

Nadpisanie (zaktualizowanie) systemu BIOS może być konieczne, kiedy jest dostępna aktualizacja lub po wymianie płyty systemowej.

Aby zaktualizować system BIOS, wykonaj następujące czynności:

1. Włącz komputer.
2. Przejdź do strony internetowej www.dell.com/support.
3. Kliknij pozycję **Product Support (Wsparcie dla produktu)**, wprowadź znacznik serwisowy komputera, a następnie kliknij przycisk **Submit (Prześlij)**.

UWAGA: Jeśli nie masz znacznika serwisowego, skorzystaj z funkcji automatycznego wykrywania znacznika albo ręcznie wyszukaj model swojego komputera.

4. Kliknij pozycję **Drivers & downloads (Sterowniki i pliki do pobrania) > Find it myself (Znajdę samodzielnie)**.
5. Wybierz system operacyjny zainstalowany na komputerze.
6. Przewiń stronę w dół i rozwiń pozycję **BIOS**.
7. Kliknij przycisk **Download (Pobierz)**, aby pobrać najnowszą wersję systemu BIOS dla komputera.
8. Po zakończeniu pobierania przejdź do folderu, w którym plik aktualizacji systemu BIOS został zapisany.
9. Kliknij dwukrotnie ikonę pliku aktualizacji systemu BIOS i postępuj zgodnie z instrukcjami wyświetlanymi na ekranie.

Włączanie pamięci Intel Optane

1. Na pasku zadań kliknij pole wyszukiwania, a następnie wpisz `Intel Rapid Storage Technology`.
2. Kliknij pozycję **Intel Rapid Storage Technology**.
Pojawi się okno **Intel Rapid Storage Technology**.
3. Na karcie **Status** kliknij opcję **Enable (Włącz)**, aby włączyć pamięć Intel Optane.
4. Na ekranie z ostrzeżeniem wybierz zgodny szybki dysk, a następnie kliknij przycisk **Yes (Tak)**, aby kontynuować włączanie pamięci Intel Optane.
5. Kliknij kolejno opcje **Intel OptaneReboot (Pamięć Intel Optane/Uruchom ponownie)**, aby zakończyć włączanie pamięci Intel Optane.

UWAGA: Wzrost wydajności aplikacji może nie być w pełni widoczny do czasu trzeciego uruchomienia po włączeniu pamięci Intel Optane.

Wyłączanie pamięci Intel Optane

OSTRZEŻENIE: Po wyłączeniu pamięci Intel Optane nie należy odinstalowywać sterownika Intel Rapid Storage Technology, ponieważ spowoduje to wystąpienie błędu niebieskiego ekranu. Interfejs użytkownika Intel Rapid Storage Technology można wyłączyć bez odinstalowywania sterownika.

UWAGA: Wyłączenie pamięci Intel Optane jest konieczne przed wymontowaniem urządzenia pamięci masowej SATA, którego działanie jest przyspieszane przez pamięć Intel Optane.

1. Na pasku zadań kliknij pole wyszukiwania, a następnie wpisz `Intel Rapid Storage Technology`.
2. Kliknij pozycję **Intel Rapid Storage Technology**.
Pojawi się okno **Intel Rapid Storage Technology**.
3. Na karcie **Intel Optane memory (Pamięć Intel Optane)** kliknij opcję **Disable (Wyłącz)**, aby wyłączyć pamięć Intel Optane.

UWAGA: W przypadku komputerów, w których pamięć Intel Optane działa jako podstawowa pamięć masowa, nie należy jej wyłączać. Opcja **Disable (Wyłącz)** będzie wyszarzona.

4. Kliknij przycisk **Yes (Tak)**, jeśli akceptujesz ostrzeżenie.
Pojawi się informacja o postępie wyłączania.
5. Kliknij przycisk **Reboot (Uruchom ponownie)**, aby zakończyć wyłączanie pamięci Intel Optane i uruchomić komputer ponownie.

Ładowanie systemu BIOS (dysk USB)

1. Wykonaj punkty od 1 do 7 procedury „[Ładowanie systemu BIOS](#)”, aby pobrać najnowszą wersję programu instalacyjnego systemu BIOS.
2. Utwórz startowy nośnik USB. Więcej informacji zawiera artykuł [SLN143196](#) w bazie wiedzy na stronie www.dell.com/support.
3. Skopiuj plik programu instalacyjnego systemu BIOS na startowy nośnik USB.
4. Podłącz startowy nośnik USB do komputera, na którym ma zostać wykonana aktualizacja systemu BIOS.
5. Uruchoom komputer ponownie i naciśnij klawisz **F12** na ekranie z logo Dell.
6. Uruchoom system z nośnika USB, korzystając z **menu jednorazowego rozruchu**.
7. Wpisz nazwę pliku programu instalacyjnego systemu BIOS i naciśnij klawisz **Enter**.
8. Zostanie wyświetlone okno **narzędzia aktualizacyjnego systemu BIOS**. Postępuj zgodnie z instrukcjami wyświetlanymi na ekranie, aby ukończyć aktualizację systemu BIOS.

Wyłączanie i włączanie karty Wi-Fi

Jeśli komputer nie jest w stanie uzyskać dostępu do Internetu ze względu na problemy z łącznością Wi-Fi, można wyłączyć i włączyć kartę Wi-Fi. Poniższa procedura zawiera instrukcje wyłączania i włączania karty Wi-Fi:

 **UWAGA:** Niektórzy dostawcy usług internetowych (ISP) zapewniają urządzenie łączące funkcje routera i modemu.

1. Wyłącz komputer.
2. Wyłącz modem.
3. Wyłącz router bezprzewodowy.
4. Odczekaj 30 sekund.
5. Włącz router bezprzewodowy.
6. Włącz modem.
7. Włącz komputer.

Rozładowywanie pozostałego ładunku elektrostatycznego

Nawet po wyłączeniu komputera i wyjęciu akumulatora w urządzeniu pozostaje niewielki ładunek elektrostatyczny. W poniższej procedurze przedstawiono instrukcje dotyczące rozładowywania pozostałych ładunków elektrostatycznych.



1. Wyłącz komputer.
2. Odłącz zasilacz od komputera.
3. Naciśnij przycisk zasilania i przytrzymaj go przez 15 sekund, aby usunąć pozostałe ładunki elektrostatyczne.
4. Następnie podłącz zasilacz do komputera.
5. Włącz komputer.

Uzyskiwanie pomocy i kontakt z firmą Dell

Narzędzia pomocy technicznej do samodzielnego wykorzystania

Aby uzyskać informacje i pomoc dotyczącą korzystania z produktów i usług firmy Dell, można skorzystać z następujących zasobów internetowych:

Tabela 15. Narzędzia pomocy technicznej do samodzielnego wykorzystania

Narzędzia pomocy technicznej do samodzielnego wykorzystania	Lokalizacja zasobu
Informacje o produktach i usługach firmy Dell	www.dell.com
Mój Dell	
Porady	
Kontakt z pomocą techniczną	W systemie Windows wpisz <code>Contact Support</code> , a następnie naciśnij klawisz <code>Enter</code> .
Pomoc online dla systemu operacyjnego	www.dell.com/support/windows www.dell.com/support/linux
Informacje o rozwiązywaniu problemów, podręczniki, instrukcje konfiguracji, dane techniczne produktów, blogi pomocy technicznej, sterowniki, aktualizacje oprogramowania itd.	www.dell.com/support
Artykuły bazy wiedzy Dell dotyczące różnych kwestii związanych z komputerem.	<ol style="list-style-type: none"> 1. Przejdź do strony internetowej www.dell.com/support. 2. Wpisz temat lub słowo kluczowe w polu wyszukiwania. 3. Kliknij przycisk Wyszukiwanie, aby wyświetlić powiązane artykuły.
Zapoznaj się z następującymi informacjami dotyczącymi produktu:	Zobacz <i>Ja i mój Dell</i> na stronie internetowej www.dell.com/support/manuals .
<ul style="list-style-type: none"> • Dane techniczne produktu • System operacyjny • Konfigurowanie i używanie produktu • Kopie zapasowe danych • Diagnostyka i rozwiązywanie problemów • Przywracanie ustawień fabrycznych i systemu • Informacje o systemie BIOS 	<p>W celu zlokalizowania zasobów <i>Ja i mój Dell</i> dotyczących produktu zidentyfikuj produkt za pomocą jednej z następujących czynności:</p> <ul style="list-style-type: none"> • Wybierz opcję Wykryj mój produkt. • Znajdź produkt za pośrednictwem menu rozwijanego, korzystając z opcji Wyświetl produkty. • Wprowadź Service Tag number (kod serwisowy) lub Product ID (identyfikator produktu) na pasku wyszukiwania.

Kontakt z firmą Dell

Aby skontaktować się z działem sprzedaży, pomocy technicznej lub obsługi klienta firmy Dell, zobacz www.dell.com/contactdell.

 **UWAGA:** Dostępność usług różni się w zależności od produktu i kraju, a niektóre z nich mogą być niedostępne w Twoim kraju bądź regionie.

 **UWAGA:** W przypadku braku aktywnego połączenia z Internetem informacje kontaktowe można znaleźć na fakturze, w dokumencie dostawy, na rachunku lub w katalogu produktów firmy Dell.