

Inspiron 3482

Servicemanual



Identifiser	GUID-5B8DE7B7-879F-45A4-88E0-732155904029
Version	13
Status	Translation Validated

Bemærk, forsigtig og advarsel

 **BEMÆRK:** En NOTE angiver vigtige oplysninger, som hjælper dig med at bruge computeren bedre.

 **FORSIGTIG: FORSIGTIG angiver enten en mulig beskadigelse af hardware eller tab af data, og oplyser dig om, hvordan du kan undgå dette problem.**

 **ADVARSEL: ADVARSEL angiver risiko for tingskade, legemsbeskadigelse eller død.**

Indholdsfortegnelse

Kapitel 1: Før du udfører arbejde på computerens indvendige dele.....	8
Før du starter.....	8
Kapitel 2: Efter du har udført arbejde på computerens indvendige dele.....	9
Kapitel 3: Sikkerhedsinstruktioner.....	10
Beskyttelse mod elektrostatisk afladning (ESD).....	10
ESD-feltserviceudstyr.....	11
Transport af følsomme komponenter.....	12
Kapitel 4: Anbefalet værktøj.....	13
Kapitel 5: Liste over skruer.....	14
Kapitel 6: Fjernelse af bunddækslet.....	16
Procedure.....	16
Kapitel 7: Sådan genmonteres bunddækslet.....	18
Procedure.....	18
Kapitel 8: Fjernelse af batteriet.....	21
Forholdsregler for litium-ion-batteri.....	21
Forudsætninger.....	21
Procedure.....	22
Kapitel 9: Sådan genmonteres batteriet.....	23
Procedure.....	23
Efterfølgende forudsætninger.....	24
Kapitel 10: Fjernelse af hukommelsesmodulerne.....	25
Forudsætninger.....	25
Procedure.....	25
Kapitel 11: Genmontering af hukommelsesmodulerne.....	27
Procedure.....	27
Efterfølgende forudsætninger.....	27
Kapitel 12: Fjernelse af trådløs-kortet.....	28
Forudsætninger.....	28
Procedure.....	28
Kapitel 13: Genmontering af trådløs-kortet.....	31
Procedure.....	31

Efterfølgende forudsætninger.....	32
Kapitel 14: Sådan fjernes møntcellebatteriet.....	33
Forudsætninger.....	33
Procedure.....	33
Kapitel 15: Genmontering af møntcellebatteriet.....	35
Procedure.....	35
Efterfølgende forudsætninger.....	36
Kapitel 16: Sådan fjernes den termiske plade.....	37
Forudsætninger.....	37
Procedure.....	37
Kapitel 17: Sådan genmonteres den termiske plade.....	38
Procedure.....	38
Efterfølgende forudsætninger.....	38
Kapitel 18: Fjernelse af solid-state-drevet.....	39
Forudsætninger.....	39
Procedure.....	39
Kapitel 19: Genmontering af solid-state-drevet.....	41
Procedure.....	41
Efterfølgende forudsætninger.....	42
Kapitel 20: Fjernelse harddisken.....	43
Forudsætninger.....	43
Procedure.....	43
Kapitel 21: Sådan genmonteres harddisken.....	46
Procedure.....	46
Efterfølgende forudsætninger.....	47
Kapitel 22: Sådan fjernes berøringspladen.....	48
Forudsætninger.....	48
Procedure.....	48
Kapitel 23: Genmontering af berøringspladen.....	50
Procedure.....	50
Efterfølgende forudsætninger.....	51
Kapitel 24: Sådan fjernes højttalerne.....	52
Forudsætninger.....	52
Procedure.....	52
Kapitel 25: Sådan genmonteres højttalerne.....	54
Procedure.....	54

Efterfølgende forudsætninger.....	55
Kapitel 26: Sådan fjernes I/O-kortet.....	56
Forudsætninger.....	56
Procedure.....	56
Kapitel 27: Sådan genmonteres I/O-kortet.....	58
Procedure.....	58
Efterfølgende forudsætninger.....	59
Kapitel 28: Sådan fjernes skærmmodul.....	60
Forudsætninger.....	60
Procedure.....	60
Kapitel 29: Sådan genmonteres skærmmodul.....	64
Procedure.....	64
Efterfølgende forudsætninger.....	65
Kapitel 30: Sådan fjernes strømknappkortet.....	66
Forudsætninger.....	66
Procedure.....	66
Kapitel 31: Sådan genmonteres strømknappkortet.....	68
Procedure.....	68
Efterfølgende forudsætninger.....	69
Kapitel 32: Fjernelse af systemkortet.....	70
Forudsætninger.....	70
Procedure.....	70
Kapitel 33: Genmontering af systemkortet.....	72
Procedure.....	72
Efterfølgende forudsætninger.....	73
Indtastning af servicekoden i BIOS-installationsprogrammet.....	73
Kapitel 34: Sådan fjernes strømknappen med fingeraftryklæser.....	74
Forudsætninger.....	74
Procedure.....	74
Kapitel 35: Genmontering af tænd/sluk-knap med fingeraftryklæser.....	76
Procedure.....	76
Efterfølgende forudsætninger.....	77
Kapitel 36: Fjernelse strømadapterporten.....	78
Forudsætninger.....	78
Procedure.....	78
Kapitel 37: Sådan genmonteres strømadapterporten.....	80

Procedure.....	80
Efterfølgende forudsætninger.....	81
Kapitel 38: Sådan fjernes håndledsstøtten og tastaturmodulet.....	82
Forudsætninger.....	82
Procedure.....	82
Kapitel 39: Sådan genmonteres håndledsstøtten og tastaturmodulet.....	84
Procedure.....	84
Efterfølgende forudsætninger.....	85
Kapitel 40: Sådan fjernes skærmpacetten.....	86
Forudsætninger.....	86
Procedure.....	86
Kapitel 41: Sådan genmonteres skærmpacetten.....	89
Procedure.....	89
Efterfølgende forudsætninger.....	90
Kapitel 42: Sådan fjernes kameraet.....	91
Forudsætninger.....	91
Procedure.....	91
Kapitel 43: Genplacering af kameraet.....	93
Procedure.....	93
Efterfølgende forudsætninger.....	94
Kapitel 44: Sådan fjernes skærmpanelet.....	95
Forudsætninger.....	95
Procedure.....	95
Kapitel 45: Genmontering skærmpanelet.....	97
Procedure.....	97
Efterfølgende forudsætninger.....	98
Kapitel 46: Sådan fjernes skærmhængslerne.....	99
Forudsætninger.....	99
Procedure.....	99
Kapitel 47: Sådan genmonteres skærmhængslerne.....	101
Procedure.....	101
Efterfølgende forudsætninger.....	102
Kapitel 48: Sådan fjernes skærmkablet.....	103
Forudsætninger.....	103
Procedure.....	103
Kapitel 49: Genmontering af skærmkablet.....	105

Procedure.....	105
Efterfølgende forudsætninger.....	106
Kapitel 50: Fjernelse af skærmens bagdæksel og antennemodulet.....	107
Forudsætninger.....	107
Procedure.....	107
Kapitel 51: Genmontering af skærmens bagdæksel og antennemodulet.....	109
Procedure.....	109
Efterfølgende forudsætninger.....	109
Kapitel 52: Enhedsdrivere.....	111
Installationshjælpeprogram til Intel chipsæt.....	111
Video-drivere.....	111
Intel serial I/O-driver.....	111
Grænseflade for Intel Trusted Execution Engine.....	111
Intel virtuel knap-driver.....	111
Wi-Fi- og Bluetooth-drivere.....	112
Kapitel 53: Systemopsætning.....	113
Systemopsætning.....	113
Sådan åbnes BIOS-installationsprogrammet.....	113
Navigationstaster.....	113
Boot Sequence.....	114
Indstillinger i systeminstallationsmenuen.....	114
Rydning af CMOS-indstillinger.....	119
Rydning af BIOS (systemopsætning) og systemadgangskoder.....	119
Kapitel 54: Fejlfinding.....	120
Sådan opdateres BIOS'en.....	120
Inddækning BIOS (USB-nøgle).....	120
ePSA-diagnosticering (Enhanced Pre-Boot System Assessment).....	121
Sådan køres ePSA-diagnosticeringen.....	121
Systemdiagnosticeringsindikatorer.....	121
Aktiverer Intel Optane-hukommelse.....	122
Deaktiverer Intel Optane-hukommelse.....	123
Wi-Fi-strømcyklus.....	123
Frigørelse af overskudsstrøm.....	124



Identifiser	GUID-5D3B1051-9384-409A-8D5B-9B53BD496DE8
Version	6
Status	Translation Validated

Før du udfører arbejde på computerens indvendige dele

 **BEMÆRK:** Billederne i dette dokument kan afvige fra din computer afhængigt af den bestilte konfiguration.

Identifiser	GUID-B2521C24-A407-4ABB-8022-6D88B53F0B94
Version	3
Status	Translation Validated

Før du starter

1. Gem og luk alle åbne filer, og luk alle åbne programmer.
2. Sluk computeren. Klik på **Start**  **Tænd/sluk Luk computeren.**
 **BEMÆRK:** Hvis du bruger et andet operativsystem, se i dokumentationen for dit operativsystem for vejledning ved nedlukning.
3. Tag stikkene til computeren og alle tilsluttede enheder ud af stikkontakterne.
4. Frakobl alle tilsluttede netværksenheder og perifert udstyr så som tastatur, mus og skærm fra computeren.
5. Fjern alle mediekort og optiske diske fra computeren, hvis relevant.

Identifiser	GUID-06588814-2678-4667-9FF9-C009F4BCE185
Version	8
Status	Translation Validated

Efter du har udført arbejde på computerens indvendige dele









 **FORSIGTIG:** Det kan beskadige computeren alvorligt at efterlade bortkomne eller løse skruer inde i computeren.

1. Genmonter alle skruer, og sørg for, at der ikke findes nogen løse skruer inde i computeren.
2. Tilslut alle eksterne enheder, perifert udstyr eller kabler, som du fjernede, før du begyndte at arbejde med computeren.
3. Genplacer alle mediekort, diske, eller alle andre dele, som du fjernede, før du begyndte at arbejde med computeren.
4. Tilslut computeren og alle tilsluttede enheder til deres stikkontakter.
5. Tænd computeren.

Identificer	GUID-71128823-CE64-4E17-9439-DEE95AF668C4
Version	7
Status	Translation Validated

Sikkerhedsinstruktioner

Følg sikkerhedsinstruktionerne med henblik på din egen sikkerhed og for at beskytte computeren og arbejdsmiljøet mod mulige skader.

-  **BEMÆRK:** Før du arbejder med computerens indvendige dele, skal du læse de sikkerhedsinstruktioner, der fulgte med computeren. For flere oplysninger om bedste praksis for sikkerhed, se hjemmesiden Regulatory Compliance på www.dell.com/regulatory_compliance.
-  **BEMÆRK:** Alle strømkilder frakobles, inden computerens dæksel eller paneler åbnes. Når du er færdig med at arbejde med computerens indre dele, skal du genmontere alle dæksler, paneler og skruer, inden der tilsluttes til en stikkontakt.
-  **FORSIGTIG:** Undgå, at computeren beskadiges ved at sikre et fladt og rent arbejdsbord.
-  **FORSIGTIG:** For at undgå at beskadige komponenter og kort, håndter dem ved kanterne og undgå at røre ved ben og kontakter.
-  **FORSIGTIG:** Du skal kun udføre fejlfinding og reparation som autoriseret eller under vejledning af Dells tekniske team. Skade på grund af servicering, som ikke er godkendt af Dell, er ikke dækket af garantien. Se sikkerhedsinstruktionerne der fulgte med produktet, eller på www.dell.com/regulatory_compliance.
-  **FORSIGTIG:** Før du rører ved noget inde i computeren, skal du have jordforbindelse ved at røre ved en umalet metaloverflade, som for eksempel metallet på computerens bagside. Mens du arbejder, skal du med jævne mellemrum røre en umalet metaloverflade for på den måde at fjerne statisk elektricitet, der kan skade de interne komponenter.
-  **FORSIGTIG:** Når du frakobler et kabel, skal du tage fat i dets stik eller dets trækflig og ikke i selve kablet. Nogle kabler har stik med låsetappe eller tommelskrue, som du skal frigøre, før du tager kablet ud. Når kabler frakobles, skal du sikre dig, at de flugter, så benene på stikkene ikke bøjes. Når kabler tilsluttes, skal du sikre dig, at portene og stikkene flugter og sidder rigtigt i forhold til hinanden.
-  **FORSIGTIG:** Tryk for at skubbe eventuelle installerede kort ud af mediekortlæseren.

Identificer	GUID-E1EAA29F-F785-45A4-A7F8-3E717B40D541
Version	8
Status	Translation Validated

Beskyttelse mod elektrostatisk afladning (ESD)

ESD er til stor bekymring, når du håndterer elektroniske komponenter, især følsomme komponenter som ekspansionskort, processorer, hukommelses-DIMM'er og systemkort. Meget små afladninger kan beskadige kredsløb på måder, som måske ikke er indlysende, såsom intermitterende problemer eller kortere levetid. I kraft med, at industrien råber på lavere strømkrav og øget tæthed, er ESD-beskyttelse af stigende bekymring.

På grund af den øgede tæthed i de halvledere, der anvendes i nyere Dell-produkter, er følsomheden over for statisk skade nu højere end i tidligere Dell-produkter. Af denne grund gælder nogle tidligere godkendte metoder til håndtering af dele ikke længere.

To kendte ESD-skadetyper er nedbrud og intermitterende fejl.

- **Nedbrud** – nedbrud udgør ca. 20 procent af ESD-relaterede fejl. Skaden medfører øjeblikkeligt og fuldstændigt tab af enhedens funktionalitet. Et eksempel på nedbrud er en hukommelses-DIMM, der har fået et statisk chok og straks genererer et "Ingen POST/ Ingen Video"-symptom med en bipkode, der udsendes for manglende eller ikke-funktionel hukommelse.
- **Intermitterende fejl** – Intermitterende fejl udgør ca. 80 procent af ESD-relaterede fejl. Den høje procent af intermitterende fejl betyder, at skader det meste af tiden ikke umiddelbart kan genkendes. DIMM'en får et statisk chok, men sporing er kun svækket og frembringer ikke umiddelbart ydre symptomer relateret til skaden. Det kan tage det svækkede spor uger eller måneder at smelte, og i mellemtiden kan det forårsage en nedbrydning af hukommelsesintegritet, intermitterende hukommelsesfejl osv.

Intermitterende (også kaldet latent eller "walking wounded") fejl er den fejltipe, der er vanskeligst at genkende og fejlfinde.

Udfør følgende trin for at forhindre ESD-skade:

- Brug en kablet ESD-håndledsrem, der er korrekt jordet. Brugen af trådløse antistatiske remme er ikke længere tilladt. De giver ikke tilstrækkelig beskyttelse. Det giver ikke tilstrækkelig ESD-beskyttelse af dele med øget følsomhed over for ESD-skade, at du rører ved chassis, inden du håndterer delene.
- Håndter alle statisk følsomme komponenter i et statisk sikkert område. Brug antistatisk gulv- og bordbelægning, hvor det er muligt.
- Når du pakker en statisk følsom komponent ud af emballagen, skal du ikke fjerne komponenten fra det antistatiske emballagemateriale, før du er klar til at installere komponenten. Sørg for at aflade statisk elektricitet fra din krop, inden du åbner det antistatiske emballagemateriale.
- Placer en statisk følsom komponent i en antistatisk beholder eller antistatisk emballage, inden du flytter den.

Identificer	GUID-A48EDCBD-2D76-4460-B709-223F43658255
Version	1
Status	Translation Validated

ESD-feltserviceudstyr

Det uovervågede feltserviceudstyr er det mest almindeligt anvendte serviceudstyr. Alt feltserviceudstyr består af tre hoveddele: antistatisk måtte, håndledsrem, og bindingstråd.

Komponenter i ESD-feltserviceudstyr

Komponenterne i ESD-feltserviceudstyret er:

- **Antistatisk måtte** – den antistatiske måtte er afledende, og der kan anbringes dele på den under serviceprocedurer. Når du bruger en antistatisk måtte, skal din håndledsrem sidde tæt, og bindingstråden skal være tilsluttet til måtten og på alle typer blottet metal på det system, der arbejdes på. Når de er korrekt installeret, kan servicedelene fjernes fra ESD-poseden og anbringes direkte på måtten. ESD-følsomme genstande er beskyttet i hånden, på ESD-måtten, i systemet eller i posen.
- **Håndledsrem og bindingstråd** – håndledsremmen og bindingstråden kan enten være direkte forbundet mellem dit håndled og blottet metal på hardwaren, hvis ESD-måtten ikke er påkrævet, eller forbundet til den antistatiske måtte for at beskytte hardware, der anbringes midlertidigt på måtten. Den fysiske forbindelse mellem håndledsremmen og bindingstråden mellem din hud, ESD-måtten og hardwaren kaldes for binding. Brug kun feltserviceudstyr med håndledsrem, måtte og bindingstråd. Brug aldrig trådløse håndledsremme. Vær altid opmærksom på, at de indvendige tråde i en håndledsrem har en tilbøjelighed til at blive beskadiget ved normal slitage og skal kontrolleres regelmæssigt med en håndledsremtester for at undgå utilsigtet beskadigelse af ESD-hardwaren. Det anbefales at teste håndledsremmen og bindingstråden mindst én gang om ugen.
- **ESD-håndledsremtester** – trådene inden i en ESD-rem har en tilbøjelighed til at blive beskadiget over tid. Når du bruger uovervåget udstyr, er det god praksis at teste remmen regelmæssigt forud for hvert serviceopkald og mindst én gang om ugen. En håndledsremtester er den bedste metode til at udføre denne test. Hvis du ikke har din egen håndledsremtester, skal du kontakte dit regionale kontor for at finde ud, af om de har en. Hvis du vil udføre testen, skal du sætte bindingstråden til håndledsremmen ind i testeren, mens den er fastgjort til dit håndled, og trykke på knappen for at teste. En grøn LED-lampe lyser op, hvis testen er gennemført. En rød LED-lampe lyser op, og der lyder en alarm, hvis testen mislykkes.
- **Isolatorelementer** – det er vigtigt at holde ESD-følsomme enheder, såsom foringsrør til kølelegemer, væk fra interne dele, der fungerer som isolatorer og ofte er stærkt ladede.
- **Arbejds miljø** – inden der installeres ESD-feltserviceudstyr, skal situationen vurderes hos kunden. For eksempel er der forskel på installation af udstyret i et servermiljø og installation i et miljø med stationære eller bærbare computere. Servere installeres typisk i et rack på et datacenter, mens stationære og bærbare computere typisk anbringes på skriveborde eller i båse på et kontor. Se altid efter et åbent og fladt arbejdsområde uden rod, som er stort nok til at installere ESD-udstyret med ekstra plads til den type system, der repareres. Arbejdsområdet må heller ikke rumme isolatorer, som kan forårsage en ESD-hændelse. I arbejdsområdet skal isolatorer såsom flamingopap og andre plasttyper altid flyttes minimum 12 tommer eller 30 centimeter væk fra følsomme dele, for hardwarekomponenter håndteres fysisk.
- **ESD-emballage** – alle ESD-følsomme enheder skal forsendes og modtages i antistatisk emballage. Antistatiske metalposer foretrækkes. Du skal dog altid returnere den beskadigede del ved hjælp af den samme ESD-pose og emballage, som den nye del ankom i. ESD-poseden skal foldes og lukkes med tape, og der skal bruges al den samme skumemballage fra den originale kasse, som den nye del ankom til. ESD-følsomme enheder må kun fjernes fra en ESD-beskyttet arbejdsflade, og der må aldrig anbringes dele oven på ESD-poseden, da det kun er indersiden af posen, der er afskærmet. Anbring altid dele i hånden, på ESD-måtten, i systemet eller i en antistatisk pose.
- **Transport af følsomme komponenter** – ved transport af ESD-følsomme komponenter såsom reservedele eller dele, der skal returneres til Dell, er det helt afgørende at anbringe disse dele i antistatiske poser, så transporten foregår forsvarligt.

Oversigt over ESD-beskyttelse

Det anbefales, at alle feltserviceteknikere til enhver tid bruger den traditionelle kablede håndledsrem til ESD-jording og den beskyttende antistatiske måtte, når Dell-produkter serviceres. Det er desuden afgørende, at teknikerne holder følsomme dele adskilt fra alle isolatordele, når der udføres service, og at de bruger antistatiske poser til transport af følsomme komponenter.

Identificer	GUID-0332D293-B3CC-4042-8A0D-795B07BE277E
Version	3
Status	Translation Validated

Transport af følsomme komponenter

Ved transport af ESD-følsomme komponenter, som reservedele eller dele, der skal returneres til Dell, er det vigtigt at placere disse dele i antistatiske poser for sikker transport.

Sådan løftes udstyret

Følg nedenstående retningslinjer, når du løfter tungt udstyr:

 **FORSIGTIG: Løft ikke mere end 50 pund. Få altid hjælp, eller brug en mekanisk løfteanordning.**

1. Få solidt og fast fodfæste. Hold dine fødder let spredte for en stabil base, og peg tæerne udad.
2. Spænd i mavemusklerne. Bugmuskulaturen støtter din ryg, når du løfter, ved at kompensere for belastningen.
3. Løft med dine ben, ikke ryggen.
4. Hold belastningen tæt ind til kroppen. Jo tættere den er på din rygsøjle, jo mindre belaster den ryggen.
5. Hold ryggen ret, både når du løfter, og når du sænker belastningen. Læg ikke din egen kropsvægt til belastningen. Undgå at vride din krop og din ryg.
6. Følg de samme teknikker i omvendt rækkefølge, når du sætter belastningen ned.

Identifiser	GUID-EA979CC8-84EC-4827-86C4-C80A8C31F4BF
Version	2
Status	Translation Validated

Anbefalet værktøj

Procedurerne i dette dokument kræver eventuelt følgende værktøj:













- Phillips-skruetrækker nr. 1
- Skruetrækker med fladt hoved
- Plastikpen

Identificer	GUID-CC648B28-FBF9-4A6F-BB11-4C6C2FA3D08A
Version	4
Status	Translation Validated



Liste over skruer

- BEMÆRK:** Når skruer fjernes fra en komponent, anbefales det at bemærke skruetyper, antallet af skruer, og dernæst igen placere dem i en skrueopbevaringsboks. Dette er for at sikre, at det korrekte antal skruer og den korrekte skruetype gendannes, når komponenten er udskiftet..
- BEMÆRK:** Nogle computere har magnetiske overflader. Sørg for, at skruerne ikke efterlades fastskruet til denne overflade ved udskiftning af en komponent.
- BEMÆRK:** Skruefarven kan variere efter konfigurationen, der er bestilt.

Tabel 1. Liste over skruer

Komponent	Fastgjort til	Skrue type	Antal	Billede af skrue
Bunddæksel	Håndfladestøtte og tastaturmodul	M2.5x4	6	
Batteri	Systemkort	M2x3	4	
Skærmpanel	Skærmens bagdæksel og antennemodul	M2x2,5	4	
Hængsler	Håndfladestøtte og tastaturmodul	M2.5x4	4	
Hængselsbeslag	Skærmens bagdæksel og antennemodul	M2,5x2,5	6	
Hængselsbeslag	Skærmens bagdæksel og antennemodul	M2x2	2	
I/O-kort	Håndfladestøtte og tastaturmodul	M2x2	2	
Strømknop	Håndfladestøtte og tastaturmodul	M2x3	2	
Tænd/sluk-knap med fingeraftrykslæser (valgfrit tilbehør)	Håndfladestøtte og tastaturmodul	M2x3	2	
Solid-state-drev	Systemkort	M2x3	1	
Systemkort	Håndfladestøtte og tastaturmodul	M2x2	6	
Kølelegeme	Systemkort	M2x3	2	
Berøringsplade	Håndfladestøtte og tastaturmodul	M2x2	4	

Tabel 1. Liste over skruer (fortsat)

Komponent	Fastgjort til	Skruetype	Antal	Billede af skrue
Touchpad (Beslag)	Håndfladestøtte og tastaturmodul	M2x2,5	2	
Beslag til trådløs-kort	I/O-kort	M2x5	1	

Identificer	GUID-98068FC2-1C1C-46DE-B3FA-DF9D488E9BA1
Version	3
Status	Translation Validated

Fjernelse af bunddækslet

BEMÆRK: Før du arbejder med computerens indvendige dele, skal du læse de sikkerhedsinstruktioner, der fulgte med computeren, og følge trinene i [Før du arbejder med computerens indvendige dele](#). Efter du har arbejdet på computerens indvendige dele, følg vejledningen i [Efter du har udført arbejde på computerens indvendige dele](#). For flere oplysninger om bedste praksis for sikkerhed, se hjemmesiden Regulatory Compliance på www.dell.com/regulatory_compliance.

Identificer	GUID-ABB1E676-BFCA-4C1B-A788-028C4112ACCO
Version	1
Status	Translation approved

Procedure

1. Løsn de tre fastgørelsesskruer på bunddækslet.
2. Fjern de seks skruer (M2,5x4), der fastgør bunddækslet til håndfladestøtten og tastaturmodulet.



3. Fjern bunddækslet fra det øverste, højre hjørne på håndfladestøtten og tastaturmodulet.
4. Løft bunddækslet fra håndfladestøtten og tastaturmodulet fra den højre side af bunddækslet.

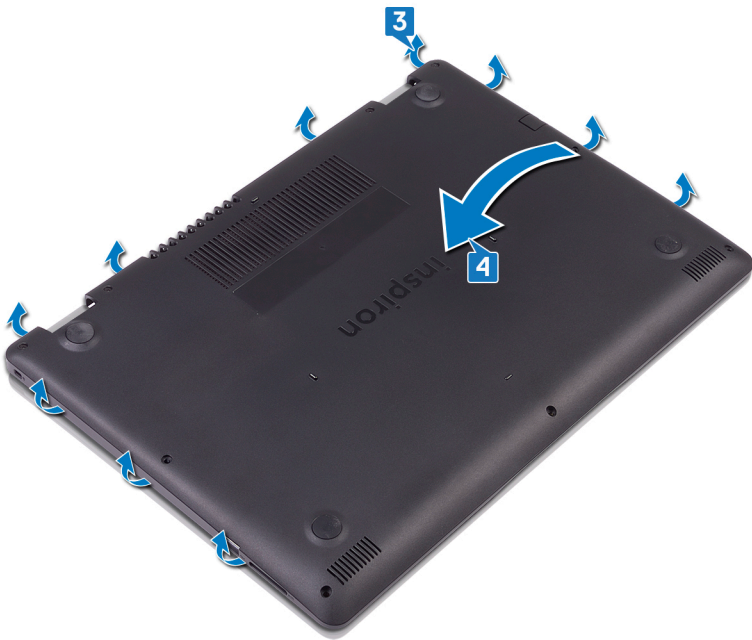

BEMÆRK: De følgende trin er kun gældende hvis du ønsker at fjerne yderligere andre komponenter fra din computer.

5. Frakobl batteriet fra systemkortet.

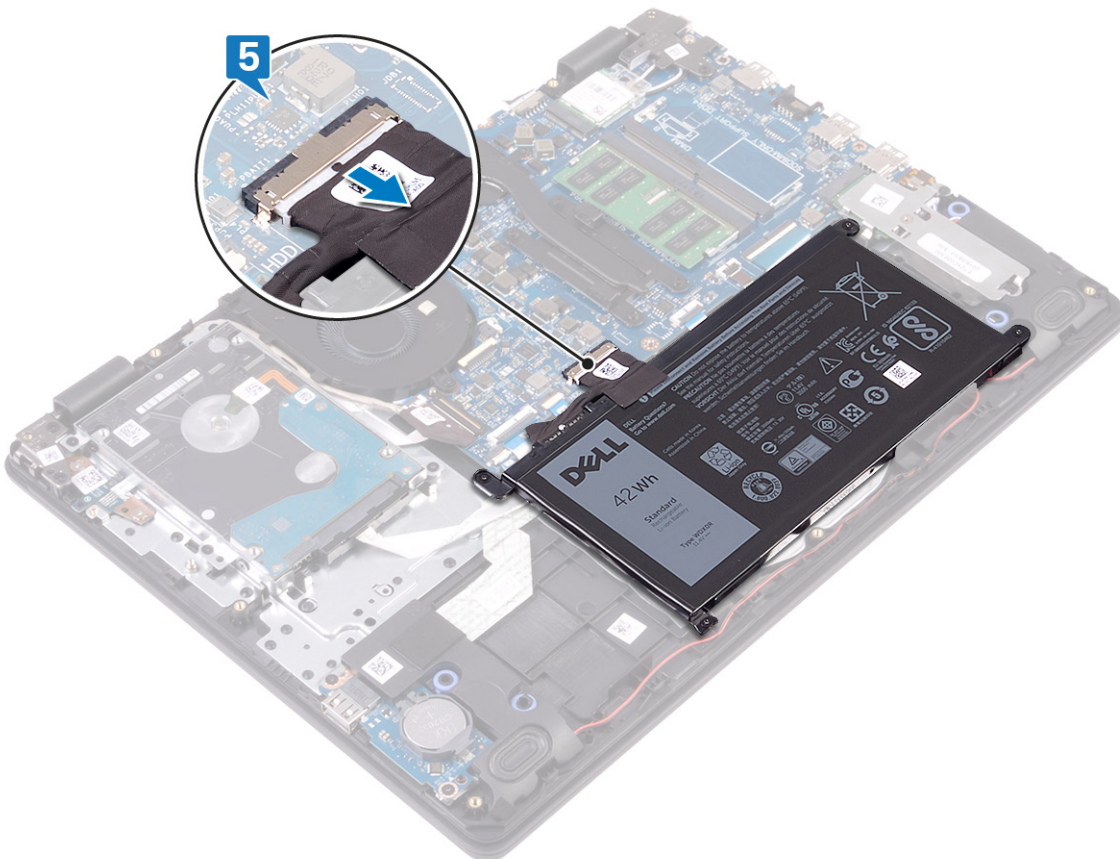

6. Tryk og hold nede på strømknappen i 5 sekunder for at skabe jordforbindelse for computeren og fjerne statisk elektricitet.

Identifiser	GUID-27446428-82D7-4881-9220-9EB090B046EA
Version	2
Status	Translation Validated

Sådan genmonteres bunddækslet

BEMÆRK: Før du arbejder med computerens indvendige dele, skal du læse de sikkerhedsinstruktioner, der fulgte med computeren, og følge trinene i [Før du arbejder med computerens indvendige dele](#). Efter du har arbejdet på computerens indvendige dele, følg vejledningen i [Efter du har udført arbejde på computerens indvendige dele](#). For flere oplysninger om bedste praksis for sikkerhed, se hjemmesiden Regulatory Compliance på www.dell.com/regulatory_compliance.

Identifiser	GUID-0D445AA1-0B47-41FF-B01E-E3A6153DE152
Version	1
Status	Translation approved

Procedure

1. Tilslut batterikablet til systemkortet, hvis tilgængeligt.

FORSIGTIG: For at undgå utilsigtet skade på strømadapterporten, må du ikke trykke bunddækslet mod strømadapterporten når du klikker bunddækslet fast på computeren.

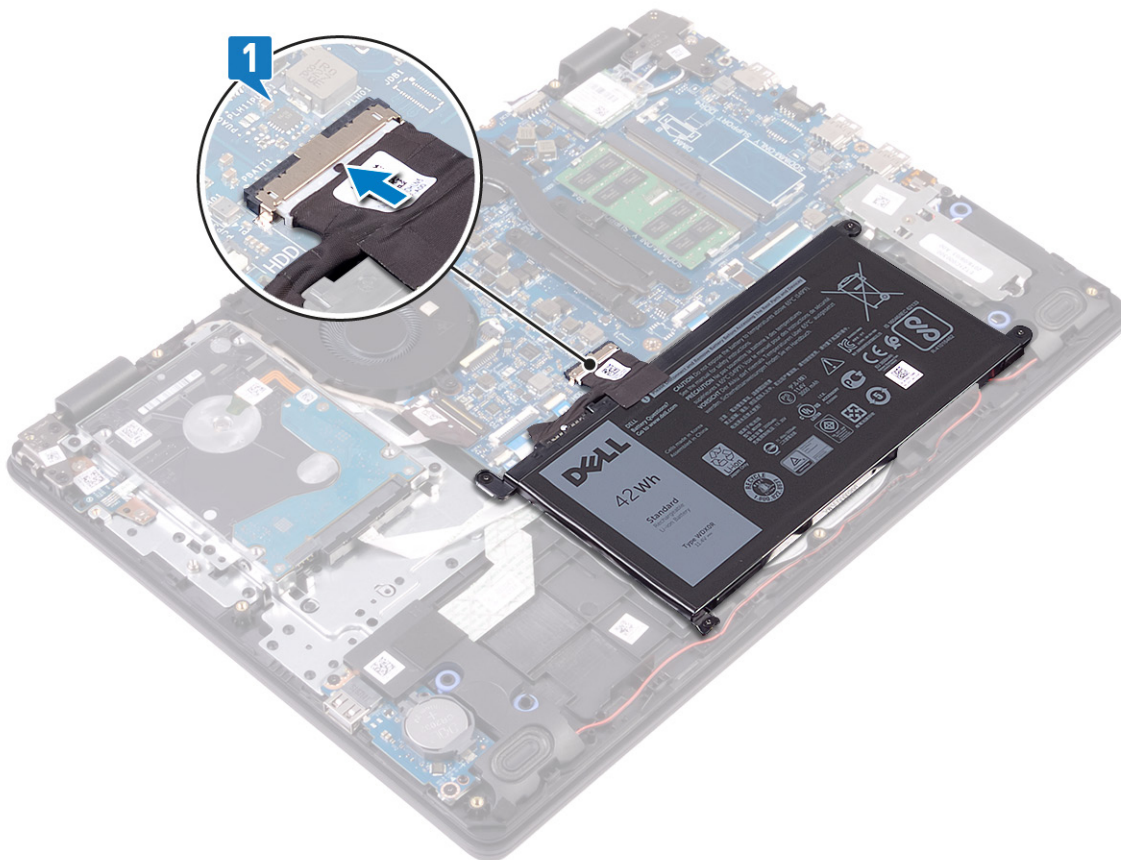

2. Placer bunddækslet på håndfladestøtten og tastaturmodulet.
3. Klik bunddækslet på plads.

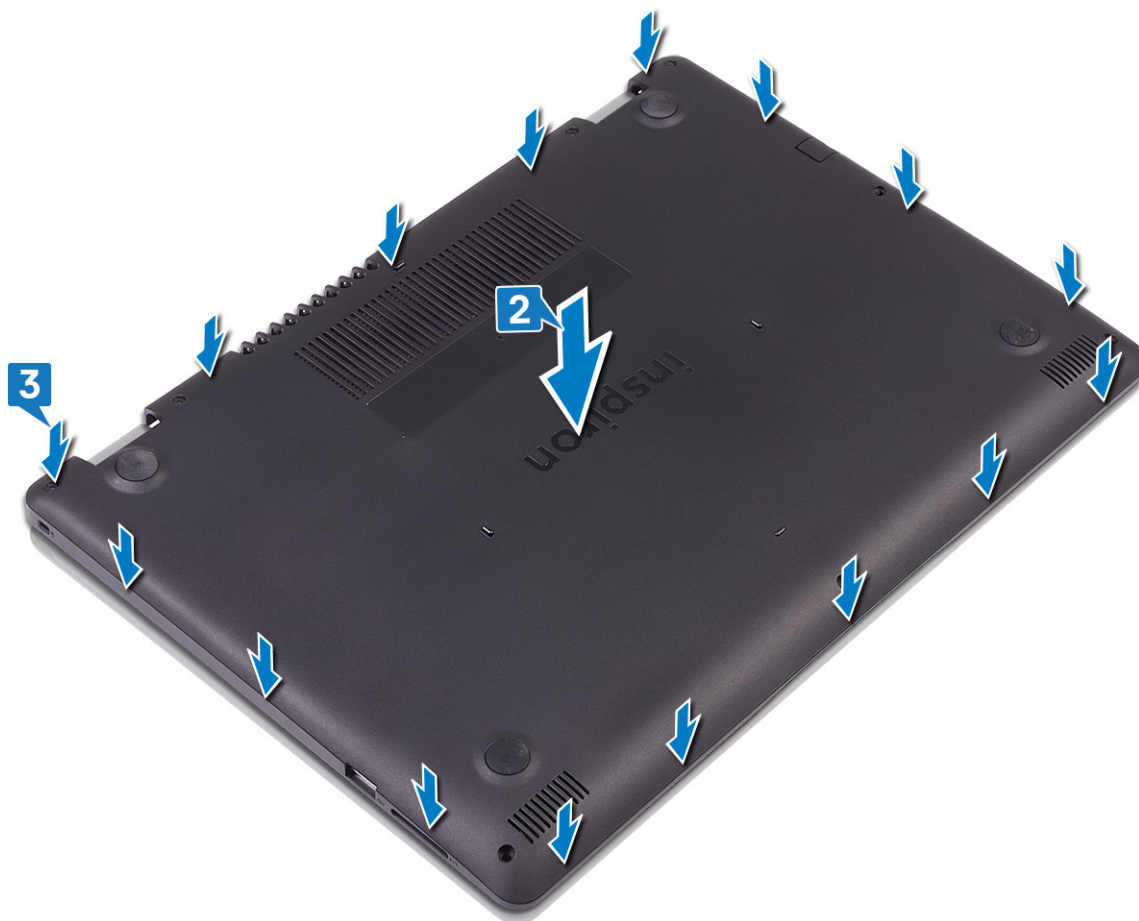

4. Udskift de seks skruer (M2.5x4), der fastgør bunddækslet til håndfladestøtten og tastaturmodulet.
5. Stram de tre skruer, der fastgør bunddækslet til håndfladestøtten og tastaturmodulet.



Identifiser	GUID-D9015C06-6CEE-42EA-9215-9D0FD7B827D5
Version	2
Status	Translation Validated

Fjernelse af batteriet

BEMÆRK: Før du arbejder med computerens indvendige dele, skal du læse de sikkerhedsinstruktioner, der fulgte med computeren, og følge trinene i [Før du arbejder med computerens indvendige dele](#). Efter du har arbejdet på computerens indvendige dele, følg vejledningen i [Efter du har udført arbejde på computerens indvendige dele](#). For flere oplysninger om bedste praksis for sikkerhed, se hjemmesiden Regulatory Compliance på www.dell.com/regulatory_compliance.

Identifiser	GUID-22C7DCB3-8D29-41D7-8D51-D90ABC7C2D63
Version	8
Status	Translation Validated

Forholdsregler for litium-ion-batteri

⚠ FORSIGTIG:

- Vær forsigtig, når du håndterer lithium-ion-batterier.
- Aflad batteriet så meget som muligt, inden du fjerner det fra systemet. Dette kan gøres ved at koble vekselstrømsadapteren fra systemet for derved at få opbrugt batteriet.
- Man må ikke knuse, smide, beskadige batteriet eller stikke fremmedlegemer ind i det.
- Udsæt ikke batteriet for høje temperaturer, og skil ikke batteripakker eller celler ad.
- Sæt ikke overfladen af batteriet under tryk.
- Bøj ikke batteriet.
- Brug ikke værktøj af nogen art til at lirke på batteriet.
- Sørg for, at alle skruer under serviceringen af dette produkt ikke forsvinder eller lægges det forkerte sted for at undgå, at batteriet eller andre systemkomponenter får huller eller tager skade.
- Hvis et batteri sidder fast i en enhed på grund af opsvulmning, må du ikke forsøge at fjerne det, da punktering, bøjning eller knusning af et lithium-ion batteri kan være farligt. I et sådan tilfælde skal du tage kontakt, for at få assistance og yderligere instruktioner.
- Hvis batteriet sidder fast inde i din computer på grund af opsvulmning, må du ikke forsøge at fjerne det, da punktering, bøjning eller knusning af et lithium-ion batteri kan være farligt. I et sådant tilfælde skal du kontakte Dells tekniske support for hjælp. Se www.dell.com/contactdell.
- Køb altid originalbatterier fra www.dell.com eller via en autoriseret Dell- partner og forhandler.

Identifiser	GUID-5BAAC44D-C63C-4E84-8264-5FBA1D4F995B
Version	1
Status	Translation Validated

Forudsætninger

Fjern bunddækslet.

Procedure

1. Frakobl batteriet fra systemkortet.
2. Fjern de fire skruer (M2x3), der fastgør batteriet til håndfladestøtten og tastaturmodul.
3. Løft batteriet af håndfladestøtten og tastaturmodul.

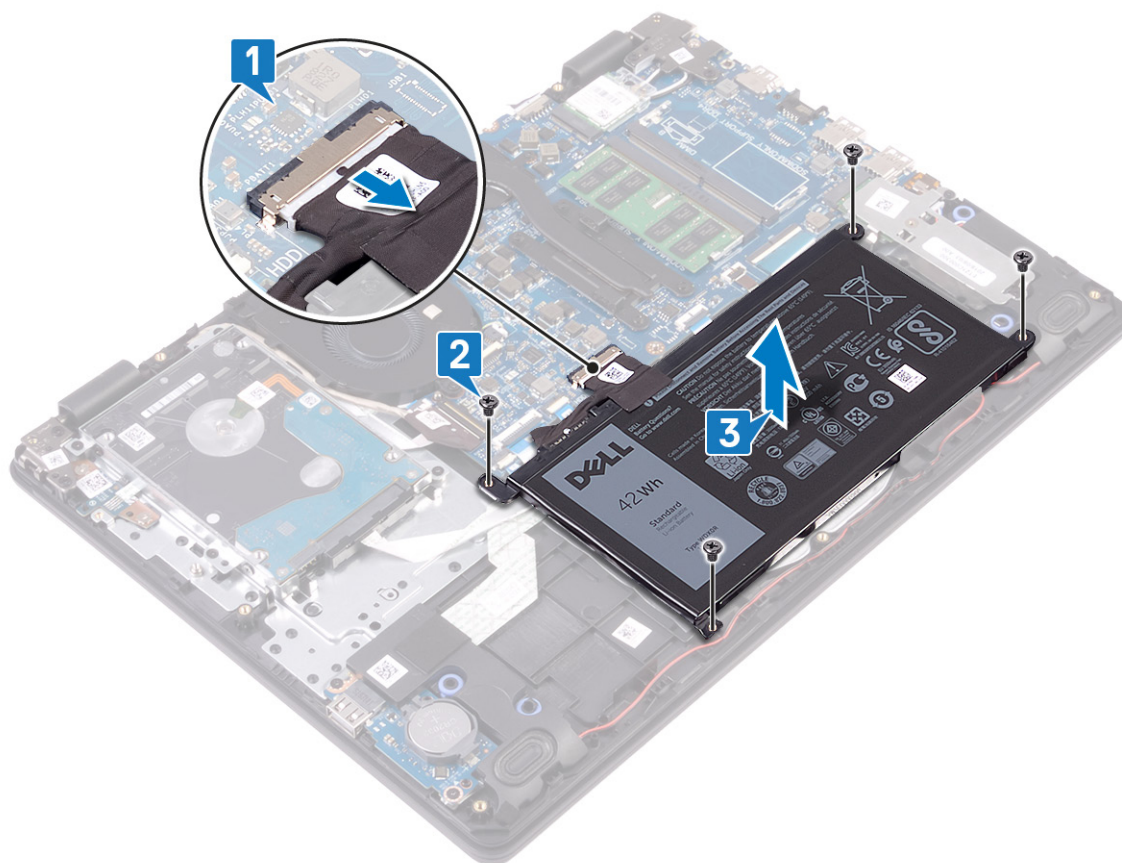

Identifiser	GUID-E15EE482-44FD-4E71-91FC-899D4B61532E
Version	2
Status	Translation Validated

Sådan genmonteres batteriet

BEMÆRK: Før du arbejder med computerens indvendige dele, skal du læse de sikkerhedsinstruktioner, der fulgte med computeren, og følge trinene i [Før du arbejder med computerens indvendige dele](#). Efter du har arbejdet på computerens indvendige dele, følg vejledningen i [Efter du har udført arbejde på computerens indvendige dele](#). For flere oplysninger om bedste praksis for sikkerhed, se hjemmesiden Regulatory Compliance på www.dell.com/regulatory_compliance.

Identifiser	GUID-93862DCE-EDB7-405B-AA5E-E727DAEDEA28
Version	1
Status	Translation approved

Procedure

1. Ret batteriets skruenhuller på batteriet ind efter håndfladestøtten og tastaturmodulets skruenhuller.
2. Genmonter de fire skrue (M2x3), der fastgør batteriet til håndfladestøtten og tastaturmodulet.
3. Tilslut batterikablet til systemkortet.

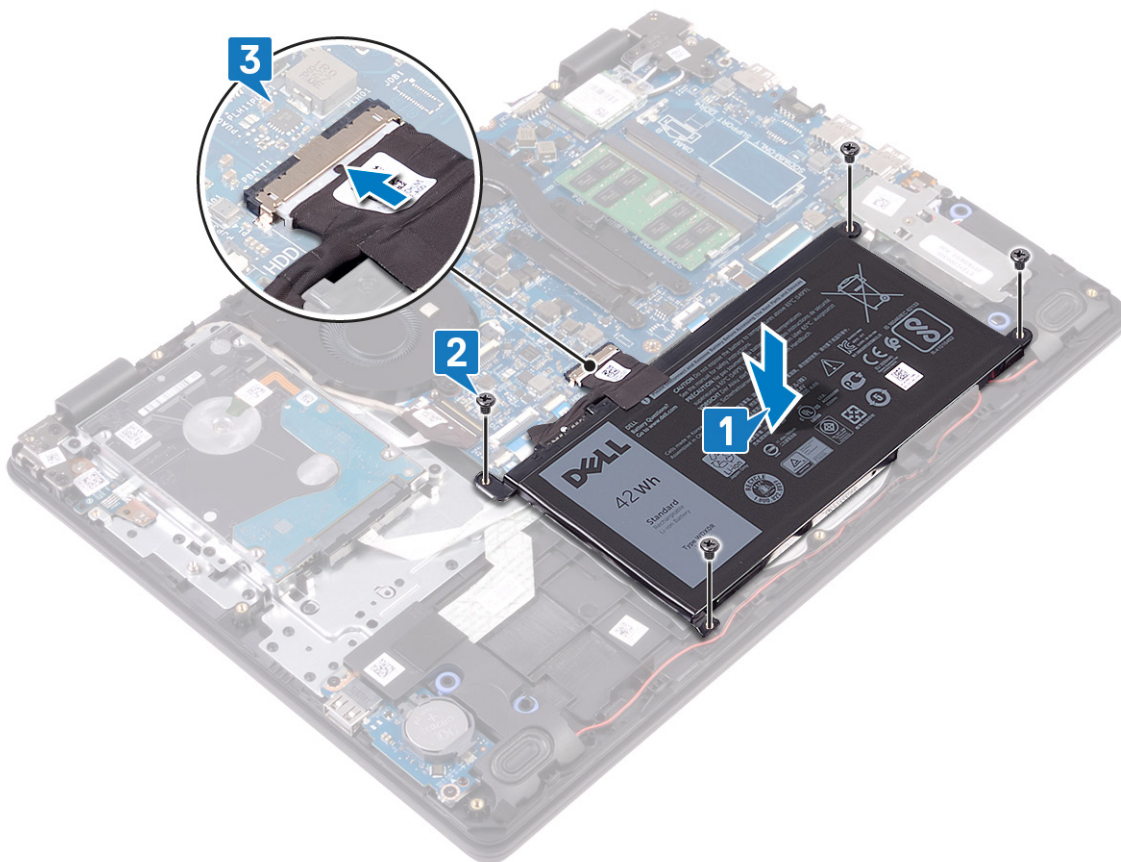

Identifiser	GUID-742603A9-6883-4879-8F67-7C3DC7AFB5AD
Version	1
Status	Translation Validated

Efterfølgende forudsætninger

Genmonter [bunddækslet](#).

Identifiser	GUID-AAC0DC5A-1680-492D-804F-52F812D409C2
Version	3
Status	Translation Validated

Fjernelse af hukommelsesmodulerne

BEMÆRK: Før du arbejder med computerens indvendige dele, skal du læse de sikkerhedsinstruktioner, der fulgte med computeren, og følge trinene i [Før du arbejder med computerens indvendige dele](#). Efter du har arbejdet på computerens indvendige dele, følg vejledningen i [Efter du har udført arbejde på computerens indvendige dele](#). For flere oplysninger om bedste praksis for sikkerhed, se hjemmesiden Regulatory Compliance på www.dell.com/regulatory_compliance.

Identifiser	GUID-5BAAC44D-C63C-4E84-8264-5FBA1D4F995B
Version	1
Status	Translation Validated

Forudsætninger

Fjern bunddækslet.

Identifiser	GUID-02656724-8DCB-4728-A528-8564AAE18650
Version	1
Status	Translation approved

Procedure

1. Find hukommelsesmodulet i din computer.

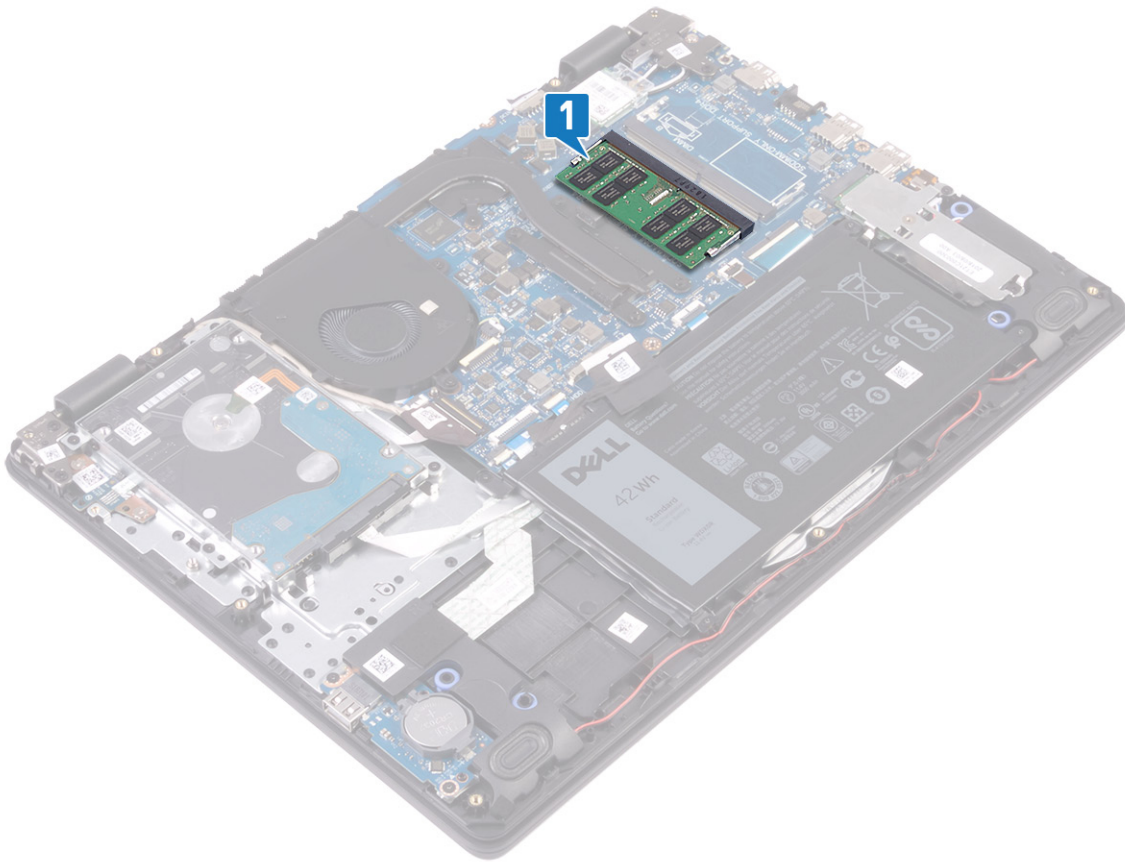

2. Brug fingerspidserne til forsigtigt at adskille fastgørelsesklemmerne på hver side af hukommelsesmodulslottet, indtil modulet springer op.
3. Fjern hukommelsesmodulet fra hukommelsesmodulslottet.

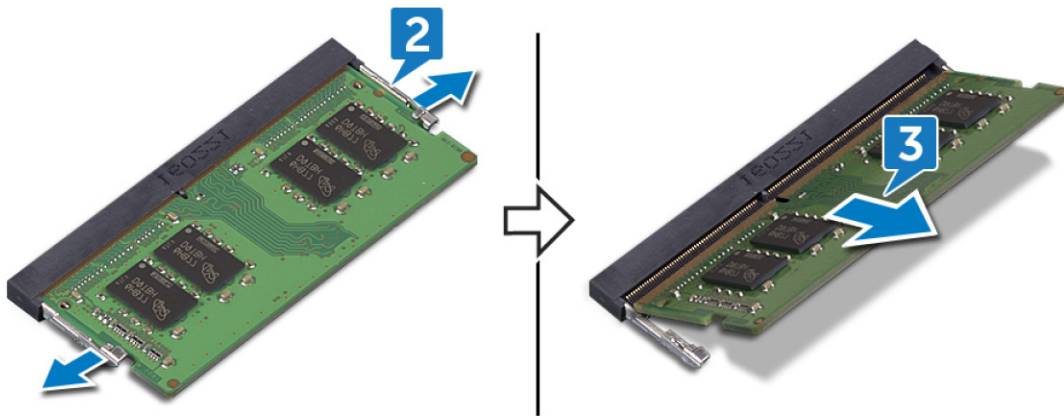

Identifiser	GUID-1F5023F5-9868-4AAF-A9F5-BFB400CD890A
Version	3
Status	Translation Validated

Genmontering af hukommelsesmodulerne

BEMÆRK: Før du arbejder med computerens indvendige dele, skal du læse de sikkerhedsinstruktioner, der fulgte med computeren, og følge trinene i [Før du arbejder med computerens indvendige dele](#). Efter du har arbejdet på computerens indvendige dele, følg vejledningen i [Efter du har udført arbejde på computerens indvendige dele](#). For flere oplysninger om bedste praksis for sikkerhed, se hjemmesiden Regulatory Compliance på www.dell.com/regulatory_compliance.

Identifiser	GUID-FD9F2E29-7BAA-4CD7-9ECF-7AD25D44C337
Version	1
Status	Translation approved

Procedure

1. Juster hukommelsesmodulets indhak med tappen på hukommelsesmodulslottet.
2. Skub modulet helt ind i det tilhørende slot i en vinkel.
3. Tryk hukommelsesmodulet ned, indtil det klikker på plads.

BEMÆRK: Hvis du ikke hører et klik, skal du fjerne hukommelsesmodulet og sætte det i igen.

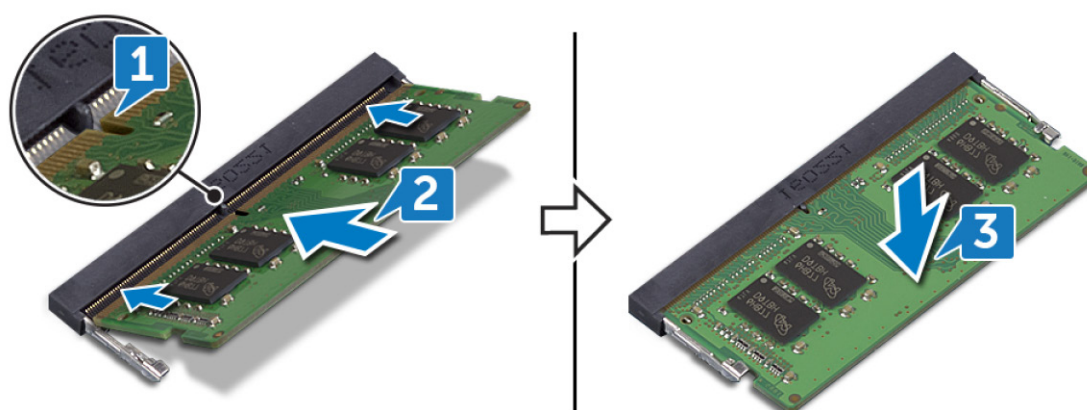

Identifiser	GUID-742603A9-6883-4879-8F67-7C3DC7AFB5AD
Version	1
Status	Translation Validated

Efterfølgende forudsætninger

Genmonter bunddækslet.

Identifiser	GUID-4AF7A7F4-79DC-43F4-A4DF-63362F890FB6
Version	2
Status	Translation Validated

Fjernelse af trådløs-kortet

BEMÆRK: Før du arbejder med computerens indvendige dele, skal du læse de sikkerhedsinstruktioner, der fulgte med computeren, og følge trinene i [Før du arbejder med computerens indvendige dele](#). Efter du har arbejdet på computerens indvendige dele, følg vejledningen i [Efter du har udført arbejde på computerens indvendige dele](#). For flere oplysninger om bedste praksis for sikkerhed, se hjemmesiden Regulatory Compliance på www.dell.com/regulatory_compliance.

Identifiser	GUID-5BAAC44D-C63C-4E84-8264-5FBA1D4F995B
Version	1
Status	Translation Validated

Forudsætninger

Fjern bunddækslet.

Identifiser	GUID-047D5003-A2FD-4982-B144-9A92D51D557B
Version	1
Status	Translation approved

Procedure

1. Find trådløs-kortet på din computer.

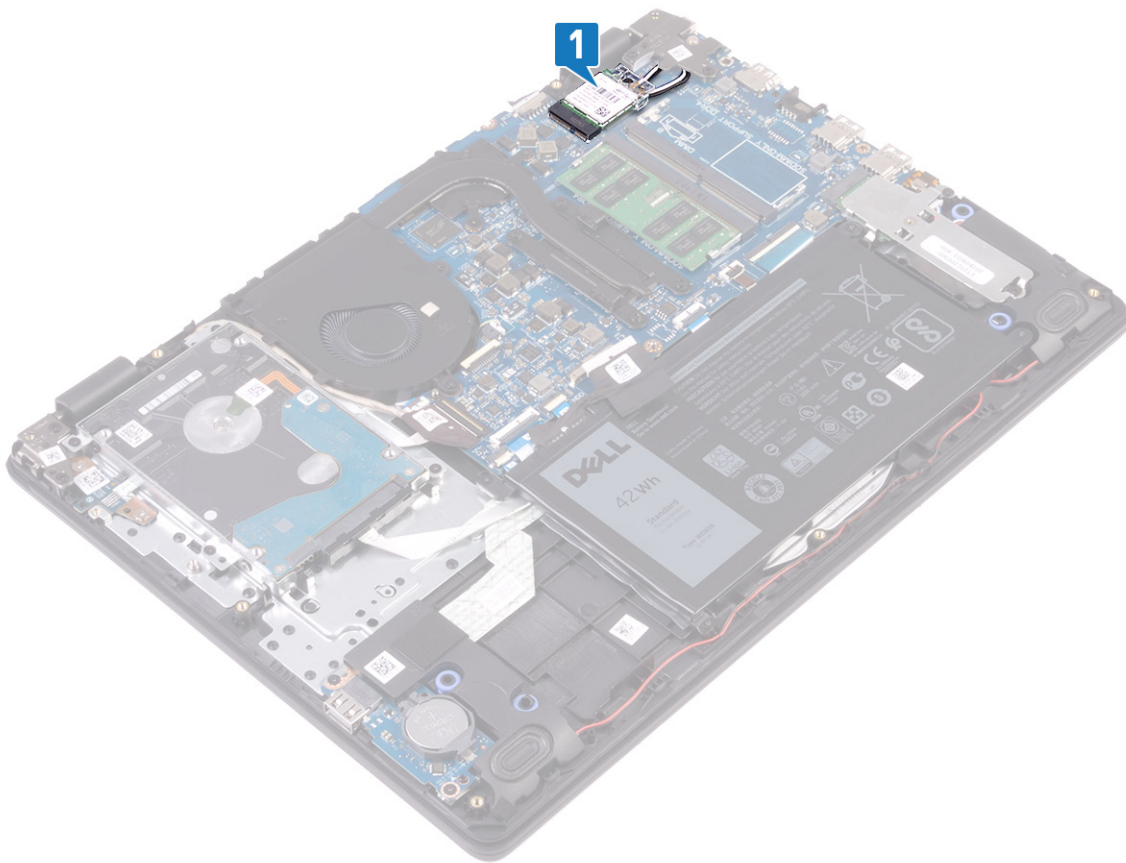

2. Fjern skruen (M2x3), der fastgør trådløs-kortets beslag til systemkortet.
3. Træk og løft trådløs-kortets beslag af trådløs-kortet.
4. Frakobl antennekablerne fra trådløs-kortet.
5. Skub og fjern trådløs-kortet fra dets slot.

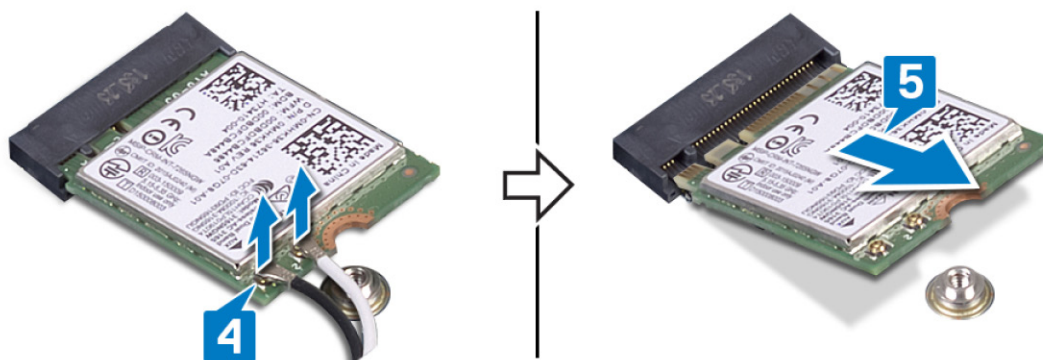
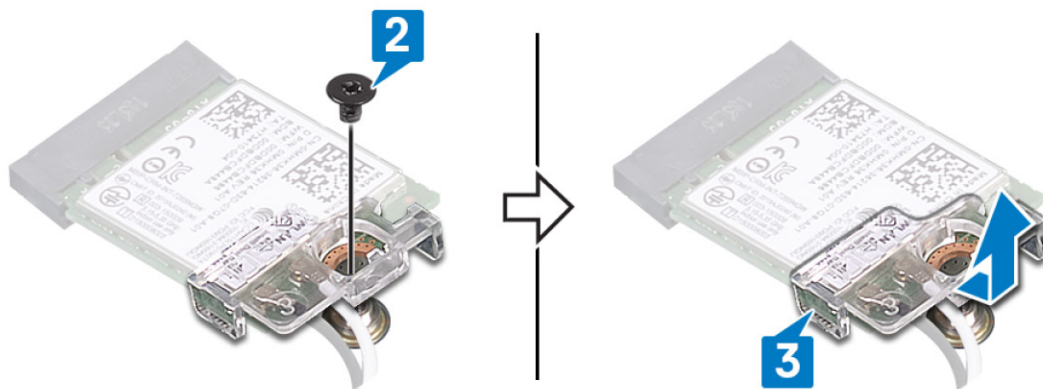

Identifiser	GUID-94E88AEC-6F12-4B0E-AA6A-B28D8E200225
Version	3
Status	Translation Validated

Genmontering af trådløs-kortet

BEMÆRK: Før du arbejder med computerens indvendige dele, skal du læse de sikkerhedsinstruktioner, der fulgte med computeren, og følge trinene i [Før du arbejder med computerens indvendige dele](#). Efter du har arbejdet på computerens indvendige dele, følg vejledningen i [Efter du har udført arbejde på computerens indvendige dele](#). For flere oplysninger om bedste praksis for sikkerhed, se hjemmesiden Regulatory Compliance på www.dell.com/regulatory_compliance.

Identifiser	GUID-77B661B9-8A04-4DE2-9B54-BF5055720A27
Version	2
Status	Translation approved

Procedure

FORSIGTIG: For at undgå skader på trådløs-kortet, anbring ikke kabler under det.

1. Tilslut antennekablerne til det trådløse kort.

Følgende skema viser antennekablets farveskema for trådløs-kortet, der understøttes af din computer.

Tabel 2. Farveskema for antennekabler

Stik på trådløs-kortet	Antennekabelfarve
Hovedstik (hvid trekant)	Hvid
Hjælpestik (sort trekant)	Sort

2. Skub og genmonter trådløs-kortet på trådløs.kortet.
3. Ret indhakked i det trådløse kort ind med tappen på det trådløse korts slot, og skub kortet ind i dets slot i en vinkel.
4. Genmonter skruen (M2x3), der fastgør trådløs-kortets beslag og håndfladestøtten og tastaturmodulet.

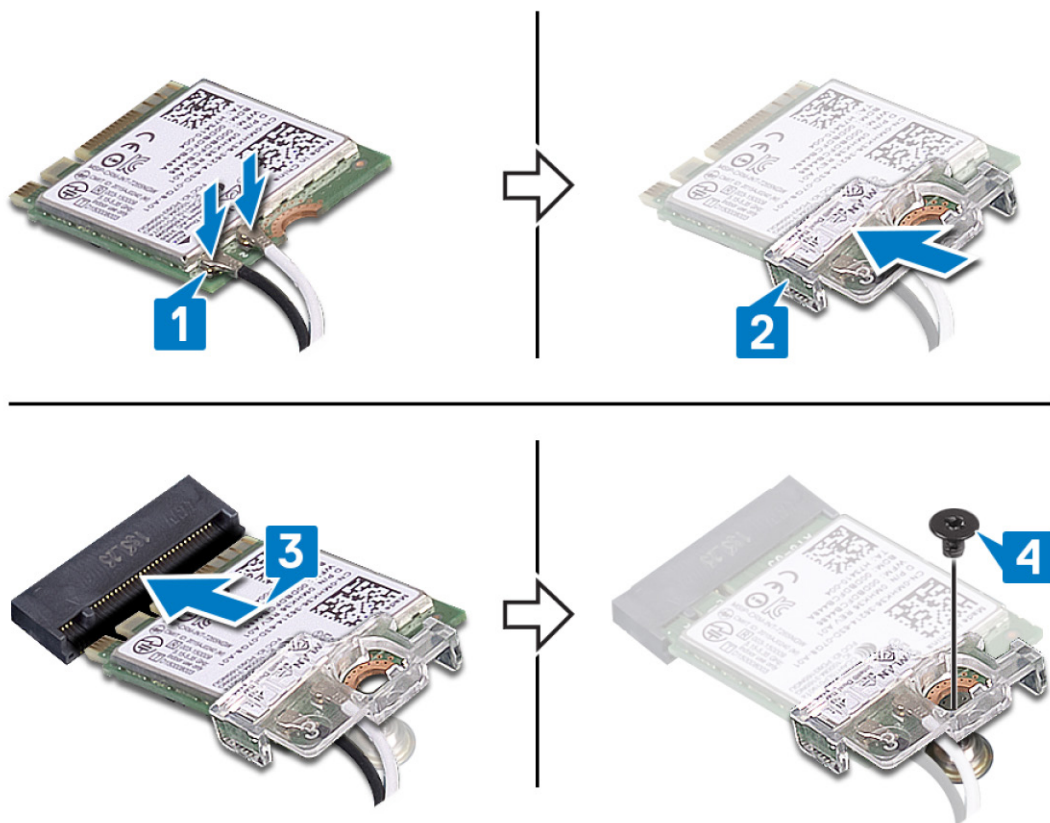

Identifier	GUID-742603A9-6883-4879-8F67-7C3DC7AFB5AD
Version	1
Status	Translation Validated

Efterfølgende forudsætninger

Genmonter bunddækslet.

Identifiser	GUID-30EEBC49-DE3E-4C3F-8226-86CE5F32F388
Version	3
Status	Translation Validated

Sådan fjernes møntcellebatteriet

BEMÆRK: Før du arbejder med computerens indvendige dele, skal du læse de sikkerhedsinstruktioner, der fulgte med computeren, og følge trinene i [Før du arbejder med computerens indvendige dele](#). Efter du har arbejdet på computerens indvendige dele, følg vejledningen i [Efter du har udført arbejde på computerens indvendige dele](#). For flere oplysninger om bedste praksis for sikkerhed, se hjemmesiden Regulatory Compliance på www.dell.com/regulatory_compliance.

FORSIGTIG: Når møntcellebatteriet fjernes, nulstilles BIOS-installationsprogrammerne til standardindstillingerne. Det anbefales, at du noterer dig BIOS-installationsprogrammernes indstillinger, før du fjerner møntcellebatteriet.

Identifiser	GUID-5BAAC44D-C63C-4E84-8264-5FBA1D4F995B
Version	1
Status	Translation Validated

Forudsætninger

Fjern bunddækslet.

Identifiser	GUID-4A3606A1-7335-47E0-951A-DB12064AB1D2
Version	1
Status	Translation approved

Procedure

Lirk forsigtigt, vha. en plastikpen, møntcellebatteriet ud af batterisoklen på I/O-kortet.



Identifiser	GUID-5E22F4A0-F01F-4522-8155-BE22A8CA6E5F
Version	2
Status	Translation Validated

Genmontering af møntcellebatteriet

BEMÆRK: Før du arbejder med computerens indvendige dele, skal du læse de sikkerhedsinstruktioner, der fulgte med computeren, og følge trinene i [Før du arbejder med computerens indvendige dele](#). Efter du har arbejdet på computerens indvendige dele, følg vejledningen i [Efter du har udført arbejde på computerens indvendige dele](#). For flere oplysninger om bedste praksis for sikkerhed, se hjemmesiden Regulatory Compliance på www.dell.com/regulatory_compliance.

Identifiser	GUID-AC3E24D2-A140-4094-B900-CB91A1778FDD
Version	1
Status	Translation approved

Procedure

Indsæt møntcellebatteriet med den positive side op, og tryk batteriet på plads på I/O-kortet.



Identifiser	GUID-742603A9-6883-4879-8F67-7C3DC7AFB5AD
Version	1
Status	Translation Validated

Efterfølgende forudsætninger

Genmonter [bunddækslet](#).

Identifiser	GUID-6F179E68-283E-4C81-BF7E-7DDE2F064086
Version	1
Status	Translation Validated

Sådan fjernes den termiske plade

BEMÆRK: Før du arbejder med computerens indvendige dele, skal du læse de sikkerhedsinstruktioner, der fulgte med computeren, og følge trinene i [Før du arbejder med computerens indvendige dele](#). Efter du har arbejdet på computerens indvendige dele, følg vejledningen i [Efter du har udført arbejde på computerens indvendige dele](#). For flere oplysninger om bedste praksis for sikkerhed, se hjemmesiden Regulatory Compliance på www.dell.com/regulatory_compliance.

Identifiser	GUID-E4E528A9-505B-4FF1-9556-9713AC5FEC9C
Version	1
Status	Translation approved

Forudsætninger

Fjern bunddækslet.

Identifiser	GUID-604DE777-B24C-4ABB-A5A1-7E7985A149B2
Version	1
Status	Translation approved

Procedure

1. Fjern skærnkablet fra kabelkanalerne på den termiske plade.
2. Løsn monteringsskrue (4->3->2->1), der fastgør kølelegemet til systemkortet i omvendt rækkefølge.
3. Fjern de to skrue (M2x3), der fastgør kølelegemet til systemkortet.
4. Løft kølelegemet fra systemkortet.

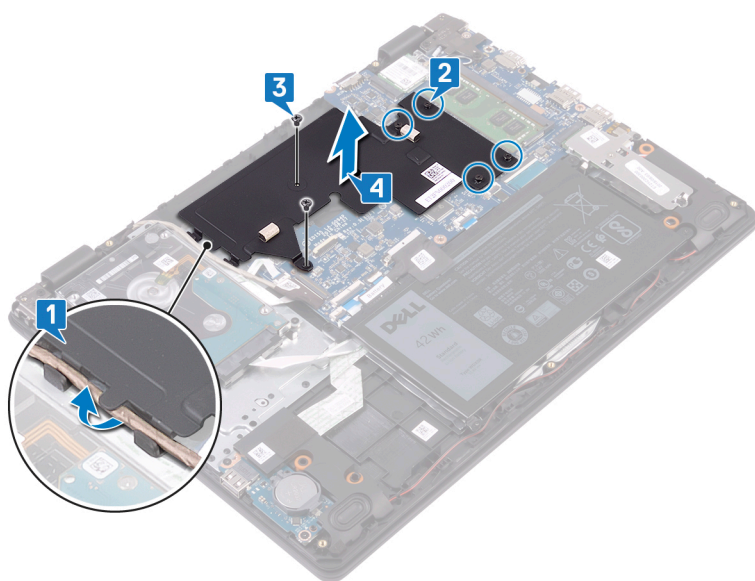

Identifiser	GUID-7585A5E0-221A-4909-BAF1-15FE643AB0B2
Version	1
Status	Translation Validated

Sådan genmonteres den termiske plade

BEMÆRK: Før du arbejder med computerens indvendige dele, skal du læse de sikkerhedsinstruktioner, der fulgte med computeren, og følge trinene i [Før du arbejder med computerens indvendige dele](#). Efter du har arbejdet på computerens indvendige dele, følg vejledningen i [Efter du har udført arbejde på computerens indvendige dele](#). For flere oplysninger om bedste praksis for sikkerhed, se hjemmesiden Regulatory Compliance på www.dell.com/regulatory_compliance.

Identifiser	GUID-28C04AB9-D11C-49F4-9DA9-13B5CBE9E605
Version	1
Status	Translation approved

Procedure

1. Placer kølelegemet på systemkortet, og afstem skruenhullerne på kølelegemet med skruenhullerne på systemkortet.
2. Spænd fastgørelsesskruerne, der fastgør kølelegemet til systemkortet i rækkefølge (som angivet på kølelegemet).
3. Genmonter de to skruer (M2x3), der fastgør kølepladen til systemkortet.
4. Før skærnkablet igennem kabelkanalerne på kølepladen.

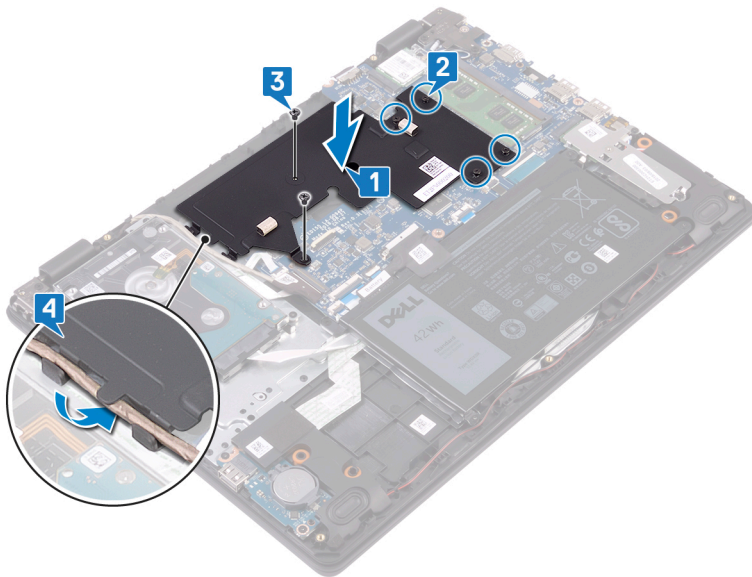

Identifiser	GUID-CA6E4297-774B-4E7D-803E-E0B85664B945
Version	1
Status	Translation approved

Efterfølgende forudsætninger

Genmonter bunddækslet.

Identifiser	GUID-1C25F362-25CF-40CD-8A9B-2B98FB94F5FC
Version	4
Status	Translation Validated

Fjernelse af solid-state-drevet

BEMÆRK: Før du arbejder med computerens indvendige dele, skal du læse de sikkerhedsinstruktioner, der fulgte med computeren, og følge trinene i [Før du arbejder med computerens indvendige dele](#). Efter du har arbejdet på computerens indvendige dele, følg vejledningen i [Efter du har udført arbejde på computerens indvendige dele](#). For flere oplysninger om bedste praksis for sikkerhed, se hjemmesiden Regulatory Compliance på www.dell.com/regulatory_compliance.

FORSIGTIG: Solid-state-drev er skrøbelige. Udvis forsigtighed, når du arbejder med et solid-state-drev.

FORSIGTIG: For at undgå datatab, fjern ikke solid-state drevet mens computeren er i slumretilstand eller er tændt.

Identifiser	GUID-5BAAC44D-C63C-4E84-8264-5FBA1D4F995B
Version	1
Status	Translation Validated

Forudsætninger

Fjern bunddækslet.

Identifiser	GUID-9ADDFE6D-8AD2-4554-BFF8-8FA7AC9995AC
Version	4
Status	Translation approved

Procedure

1. Løsn fastgørelsesskruerne, der fastgør solid-state-drevet/Intel Optane shield til håndfladestøtten og tastaturmodulet.
2. Fjern skruen, der fastgør solid-state-drevet/Intel Optane shield til håndfladestøtten og tastaturmodulet.
3. Træk og fjern solid-state-drevet/Intel Optane fra dets slot.
4. Træk og fjern solid-state-drevet/Intel Optane fra dets slot.

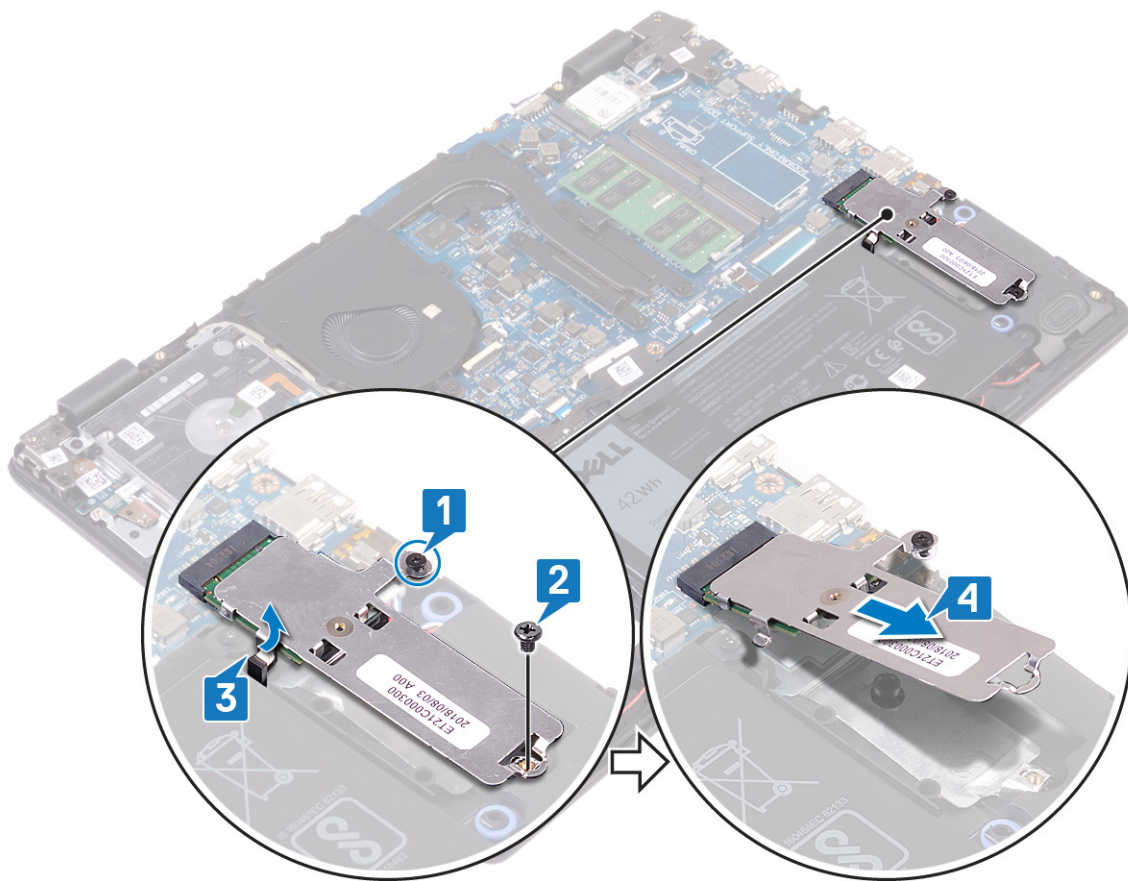

5. Vend solid-state-drevet/Intel Optane om.
6. Fjern skruen, der fastgør solid-state-drevet/Intel Optane shield til solid-state-drevet/Intel Optane shield.
7. Løft solid-state-drevet/Intel Optane shield væk fra solid-state-drevet/Intel Optane shield.

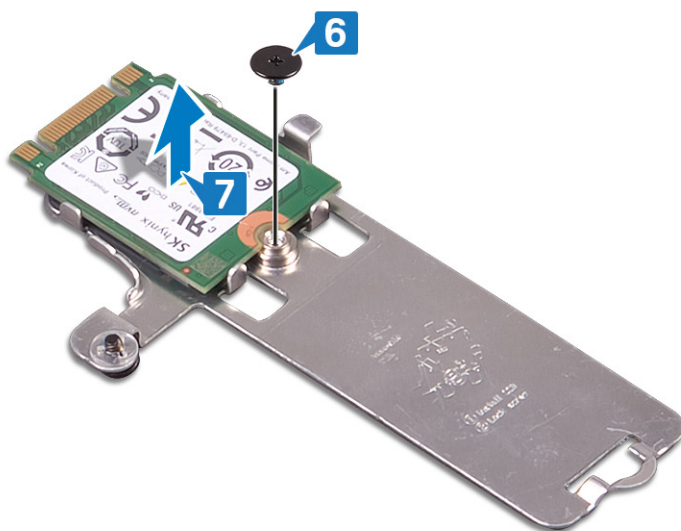

Identifiser	GUID-792E5316-8EFA-4894-AE68-995416D3FD47
Version	3
Status	Translation Validated

Genmontering af solid-state-drevet

BEMÆRK: Før du arbejder med computerens indvendige dele, skal du læse de sikkerhedsinstruktioner, der fulgte med computeren, og følge trinene i [Før du arbejder med computerens indvendige dele](#). Efter du har arbejdet på computerens indvendige dele, følg vejledningen i [Efter du har udført arbejde på computerens indvendige dele](#). For flere oplysninger om bedste praksis for sikkerhed, se hjemmesiden Regulatory Compliance på www.dell.com/regulatory_compliance.

FORSIGTIG: Solid-state-drev er skrøbelige. Udvis forsigtighed, når du arbejder med et solid-state-drev.

Identifiser	GUID-C3603794-F7F5-4784-95E4-CDDDB7A280CF4
Version	3
Status	Translation approved

Procedure

1. Placer solid-state-drevet/Intel Optane i slottet på bagsiden af solid-state-drevet/Intel Optane shield.
2. Genmonter skruerne, der fastgør solid-state-drevet/Intel Optane til solid-state-drevet/Intel Optane shield.

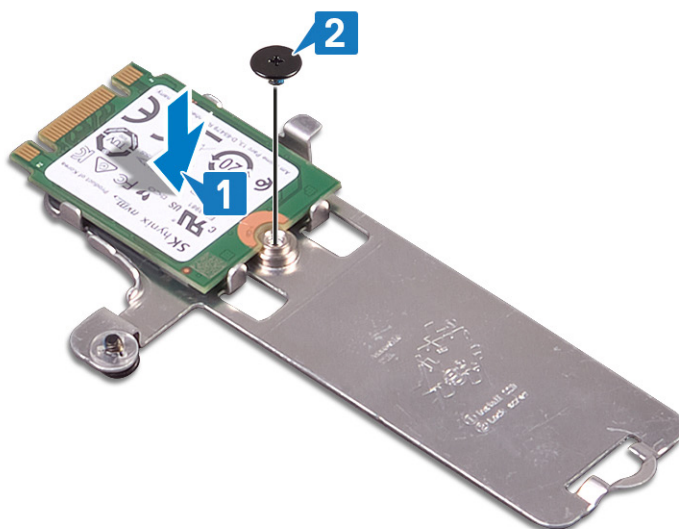

3. Afstem hakket på solid-state-drevet/Intel Optane med tappen på solid-state-drevet/Intel Optane-slottet.
4. Skub solid-state-drevet/Intel Optane ind i dets slot.
5. Indsæt solid-state-drevet/Intel Optane i dets slot på håndfladestøtten og tastaturmodulet.
6. Spænd fastgørelsesskruerne, der fastgør solid-state-drevet/Intel Optane til håndfladestøtten og tastaturmodulet.
7. Genmonter skruen, der fastgør solid-state-drevet/Intel Optane shield til håndfladestøtten og tastaturmodulet.

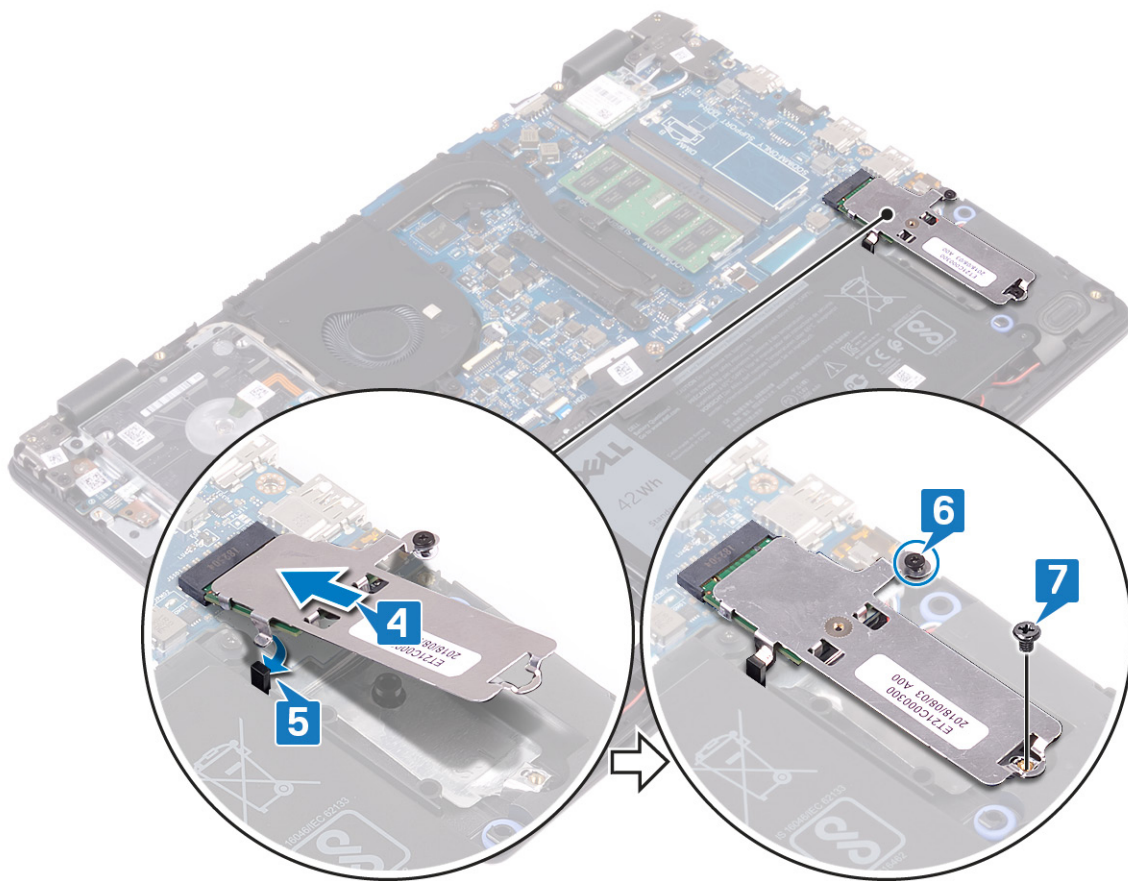

Identifier	GUID-742603A9-6883-4879-8F67-7C3DC7AFB5AD
Version	1
Status	Translation Validated

Efterfølgende forudsætninger

Genmonter bunddækslet.

Identifiser	GUID-5DE1E07B-4633-4536-ACBF-4A3067007FE0
Version	2
Status	Translation Validated

Fjernelse harddisken

BEMÆRK: Før du arbejder med computerens indvendige dele, skal du læse de sikkerhedsinstruktioner, der fulgte med computeren, og følge trinene i [Før du arbejder med computerens indvendige dele](#). Efter du har arbejdet på computerens indvendige dele, følg vejledningen i [Efter du har udført arbejde på computerens indvendige dele](#). For flere oplysninger om bedste praksis for sikkerhed, se hjemmesiden Regulatory Compliance på www.dell.com/regulatory_compliance.

FORSIGTIG: Harddiske er skrøbelige. Vær forsigtig, når du håndterer harddisken.

FORSIGTIG: For at undgå datatab, fjern ikke harddisken mens computeren er i slumretilstand eller er tændt.

Identifiser	GUID-37921292-743B-4ABF-A66A-D7C2C75AAA32
Version	1
Status	Translation Validated

Forudsætninger

1. Fjern [bunddækslet](#).
2. Fjern [batteriet](#).

Identifiser	GUID-0CC360C8-3272-4087-B8FA-920E02D7B5C0
Version	1
Status	Translation approved

Procedure

1. Åbn låsen, og frakobl harddisk-kablet fra systemkortet.
2. Fjern de fire skruer (M2x3), der fastgør harddiskmodulet til håndfladestøtten og tastaturmodulet.
3. Løft harddiskmodulet og dets kabel op fra håndfladestøtten og tastaturmodulet.

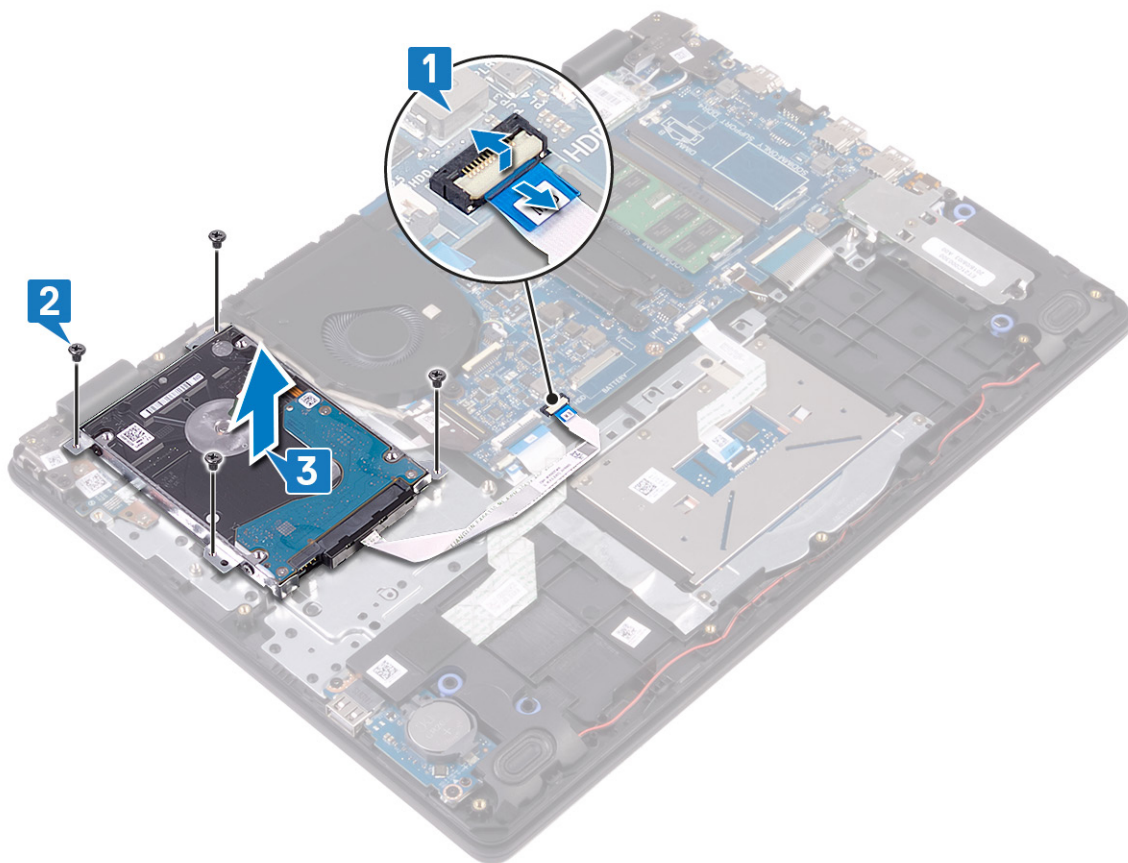

4. Frakobl mellemlægget fra harddiskmodulet.



5. Fjern de fire skruer (M3x3), der fastgør harddiskbeslaget til harddisken.

6. Fjernelse af harddisk-beslaget fra harddisken.

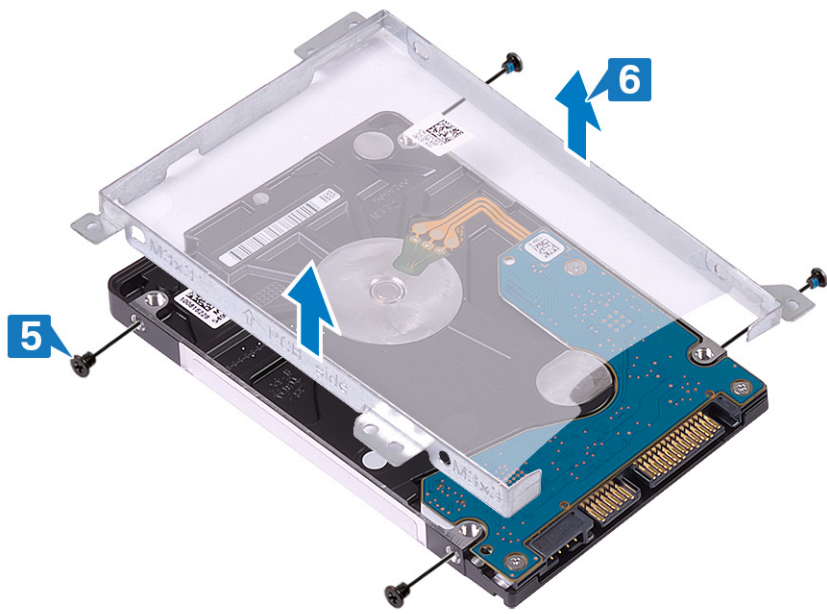

Identifiser	GUID-8D72BB77-0F8B-428E-A98E-FF7DA2CDA899
Version	2
Status	Translation Validated

Sådan genmonteres harddisken

BEMÆRK: Før du arbejder med computerens indvendige dele, skal du læse de sikkerhedsinstruktioner, der fulgte med computeren, og følge trinene i [Før du arbejder med computerens indvendige dele](#). Efter du har arbejdet på computerens indvendige dele, følg vejledningen i [Efter du har udført arbejde på computerens indvendige dele](#). For flere oplysninger om bedste praksis for sikkerhed, se hjemmesiden Regulatory Compliance på www.dell.com/regulatory_compliance.

FORSIGTIG: Harddiske er skrøbelige. Vær forsigtig, når du håndterer harddisken.

Identifiser	GUID-D47C07C1-47EA-4D65-8394-20D19243A92D
Version	1
Status	Translation approved

Procedure

1. Juster skruehullerne i beslaget til harddisken ind med skruehullerne på harddisken.
2. Genmonter de fire skruer (M3x3), der fastgør harddiskbeslaget til harddisken.

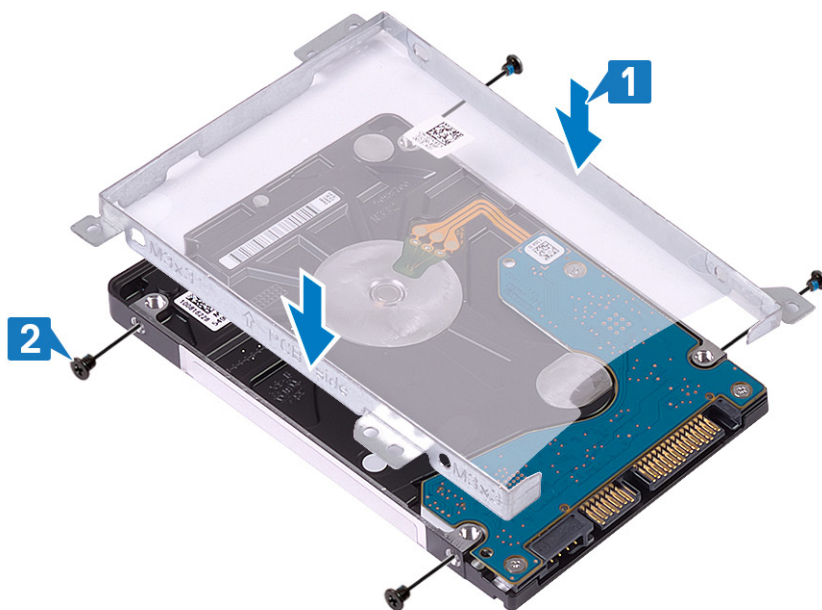

3. Tilslut harddiskens mellemlæg til harddiskmodulet.

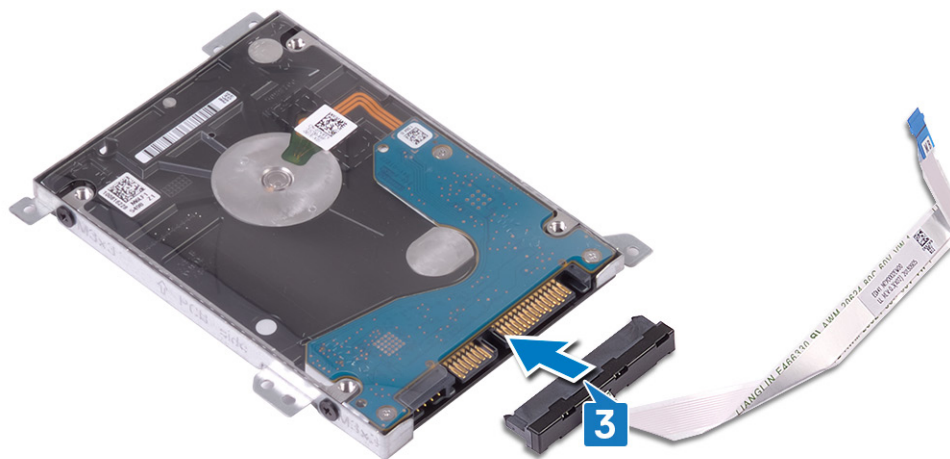

4. Ret skruehullerne på harddiskmodulet ind med håndfladestøtten og tastaturmodulets skruehuller.
5. Udskift de fire skrue (M2x3), der fastgør harddiskmodulet til håndfladestøtten og tastaturmodulet.
6. Forbind harddiskens kabel med systemkortet, og luk låsen for at fastgøre kablet.

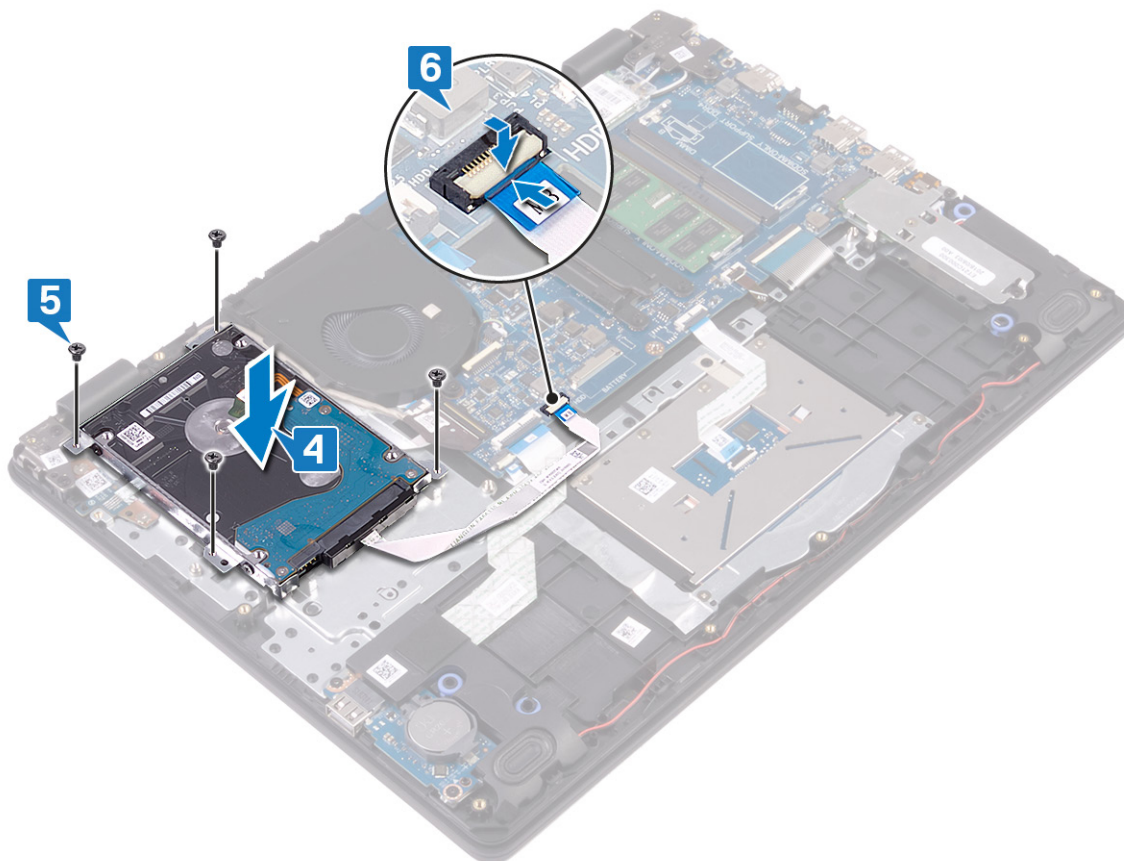

Identifiser	GUID-56AA2BC3-6EFC-43DA-A65A-1B08AC611390
Version	1
Status	Translation Validated

Efterfølgende forudsætninger

1. Genmonter batteriet.
2. Genmonter bunddækslet.

Identifiser	GUID-8D2AE471-594B-46FC-808B-9037BC410EC5
Version	4
Status	Translation Validated

Sådan fjernes berøringspladen

BEMÆRK: Før du arbejder med computerens indvendige dele, skal du læse de sikkerhedsinstruktioner, der fulgte med computeren, og følge trinene i [Før du arbejder med computerens indvendige dele](#). Efter du har arbejdet på computerens indvendige dele, følg vejledningen i [Efter du har udført arbejde på computerens indvendige dele](#). For flere oplysninger om bedste praksis for sikkerhed, se hjemmesiden Regulatory Compliance på www.dell.com/regulatory_compliance.

Identifiser	GUID-37921292-743B-4ABF-A66A-D7C2C75AAA32
Version	1
Status	Translation Validated

Forudsætninger

1. Fjern [bunddækslet](#).
2. Fjern [batteriet](#).

Identifiser	GUID-1381F57F-C5C1-4C6E-973A-EE3832826339
Version	1
Status	Translation approved

Procedure

1. Åbn låsen, og frakobl NFC-kablet fra systemkortet.
2. Pil tapen af, der fastgør touchpad'en til håndfladestøtten og tastaturmodulet.
3. Fjern de to skruer (M2X2)-skruer, der fastgør bunddækslet til håndfladestøtten og tastaturmodulet.
4. Løft bunddækslets beslag af håndfladestøtten og tastaturmodulet.

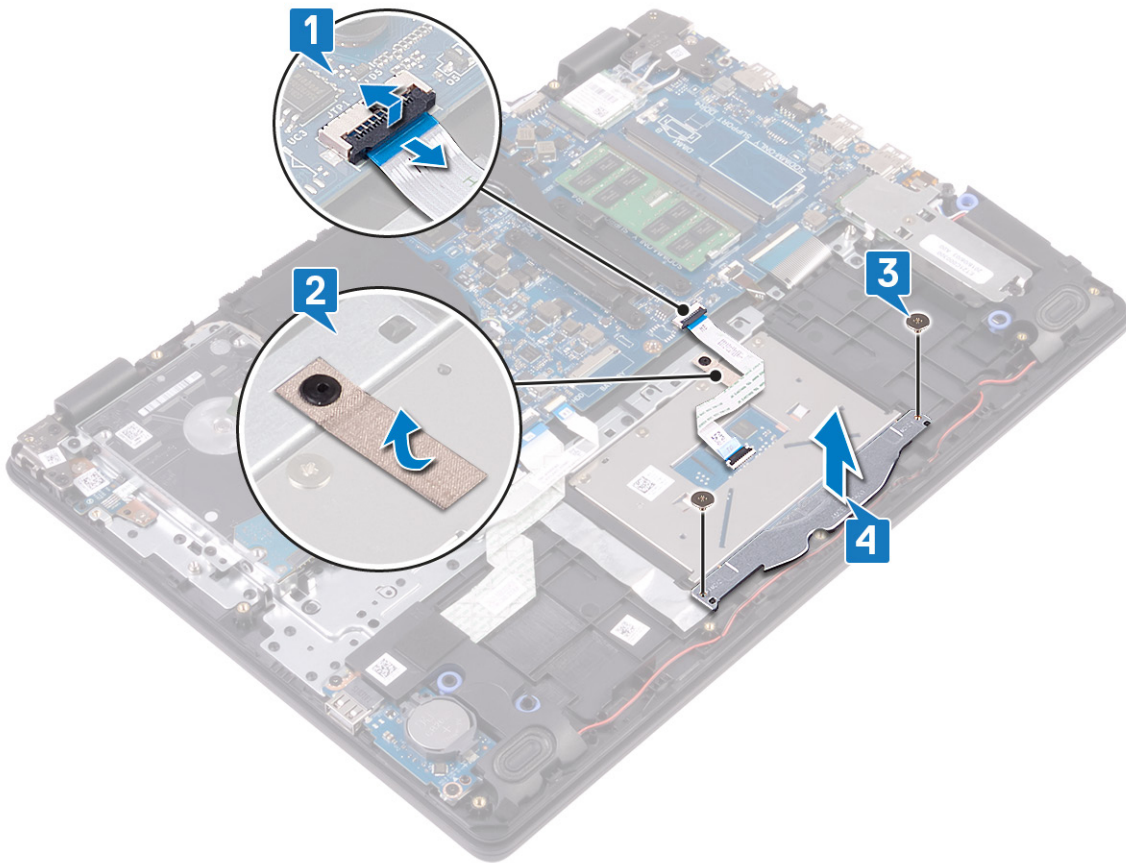

5. Fjern de fire skruer (M2x2), der fastgør touchpad'en til håndfladestøtten og tastaturmodulet.
6. Løft touchpad'en af håndfladestøtten og tastaturmodulet.

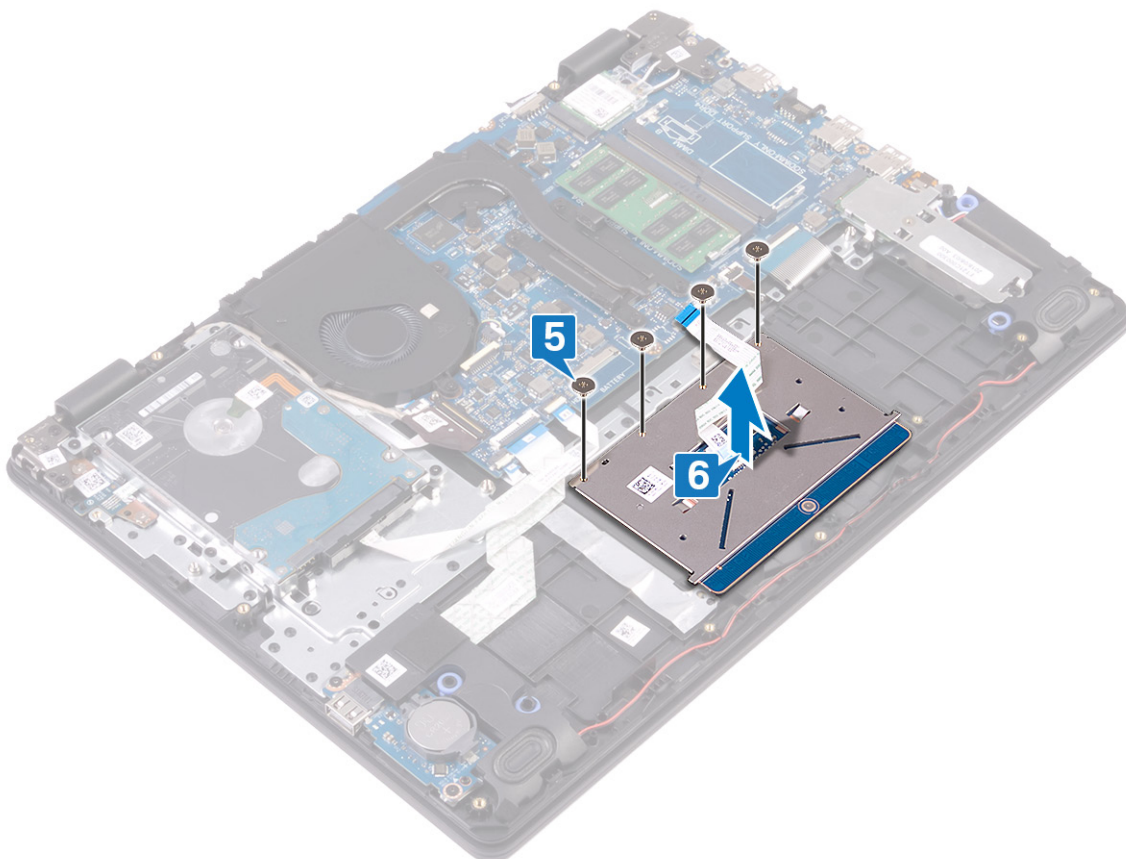

Identifiser	GUID-B55423C5-03BB-46A2-9B5F-B8F3B4C854AB
Version	4
Status	Translation Validated

Genmontering af berøringspladen

BEMÆRK: Før du arbejder med computerens indvendige dele, skal du læse de sikkerhedsinstruktioner, der fulgte med computeren, og følge trinene i [Før du arbejder med computerens indvendige dele](#). Efter du har arbejdet på computerens indvendige dele, følg vejledningen i [Efter du har udført arbejde på computerens indvendige dele](#). For flere oplysninger om bedste praksis for sikkerhed, se hjemmesiden Regulatory Compliance på www.dell.com/regulatory_compliance.

Identifiser	GUID-016C4940-59DB-4413-BADF-23A7C8EDFC5D
Version	1
Status	Translation approved

Procedure

BEMÆRK: Sørg for, at touchpad'en er justeret efter markeringerne på håndfladestøtten og tastaturmodulet, og at der er lige store mellemrum på hver side af touchpad'en.

1. Placer touchpad'en i slottet på håndfladestøtten og tastaturmodulet.
2. Genmonter de fire skruer (M2x2), der fastgør touchpad'en til håndfladestøtten og tastaturmodulet.

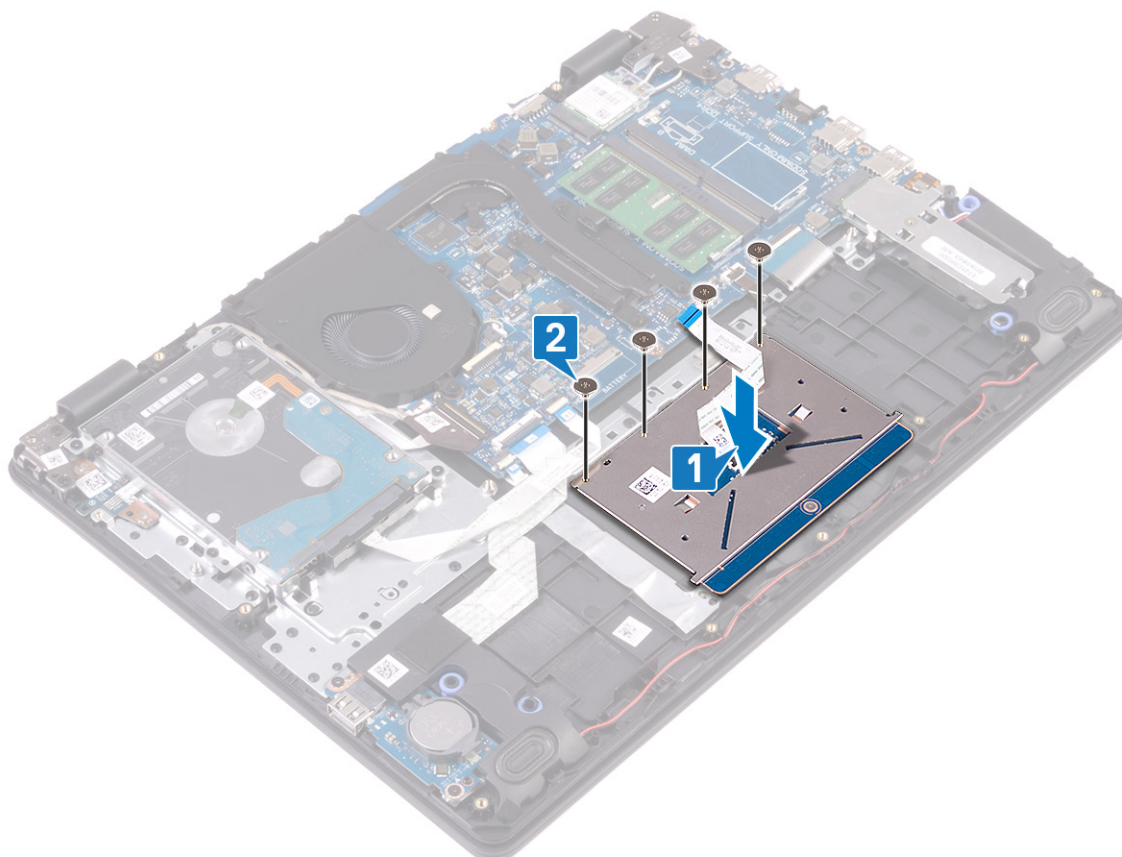

3. Placer touchpad-beslaget i slottet på håndfladestøtten og tastaturmodulet.
4. Genmonter de to skruer (M2x2), der fastgør touchpad'en til håndfladestøtten og tastaturmodulet.

5. Pil tapen af, der fastgør touchpad'en til håndfladestøtten og tastaturmodulet.
6. Skub touchpad-kablet ind i stikket på systemkortet, og luk låsen for at fastgøre kablet.

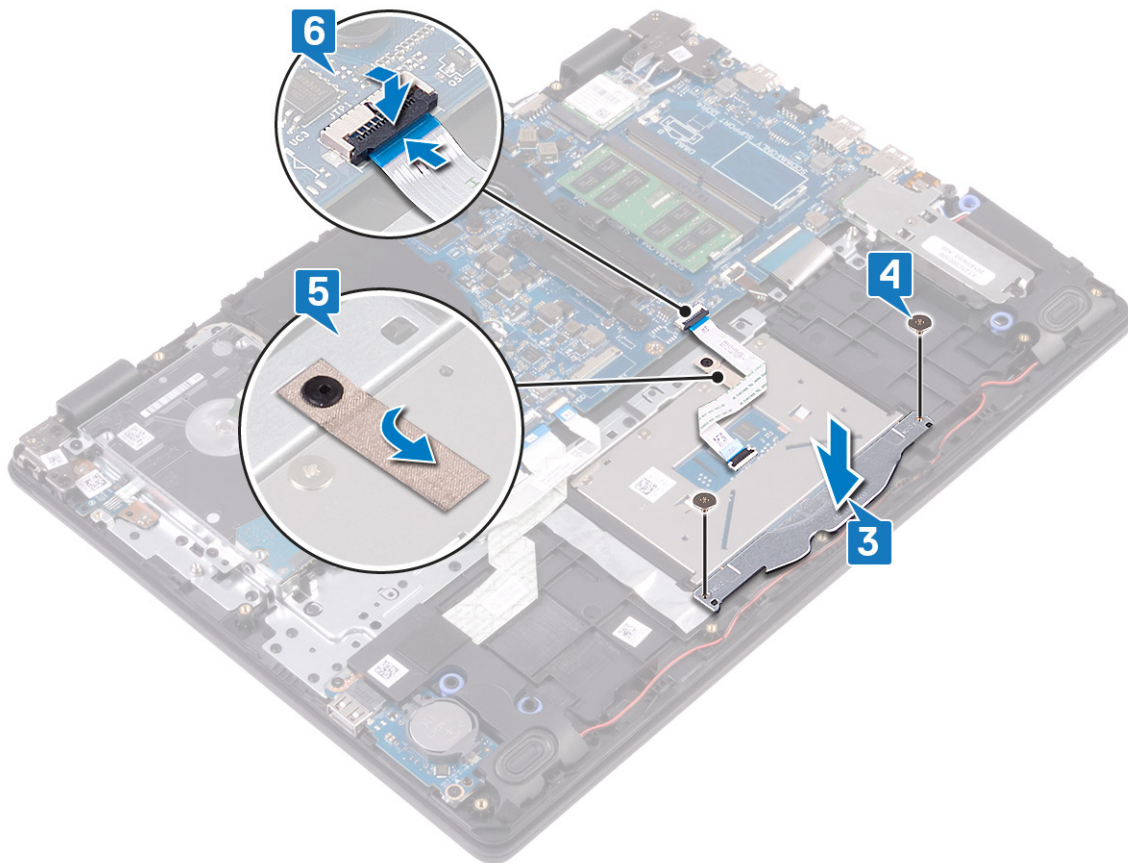

Identificer	GUID-56AA2BC3-6EFC-43DA-A65A-1B08AC611390
Version	1
Status	Translation Validated

Efterfølgende forudsætninger

1. Genmonter batteriet.
2. Genmonter bunddækslet.

Identifiser	GUID-BF7F1ECA-BC62-4949-B1BE-EC64E351719E
Version	2
Status	Translation Validated

Sådan fjernes højttalerne

BEMÆRK: Før du arbejder med computerens indvendige dele, skal du læse de sikkerhedsinstruktioner, der fulgte med computeren, og følge trinene i [Før du arbejder med computerens indvendige dele](#). Efter du har arbejdet på computerens indvendige dele, følg vejledningen i [Efter du har udført arbejde på computerens indvendige dele](#). For flere oplysninger om bedste praksis for sikkerhed, se hjemmesiden Regulatory Compliance på www.dell.com/regulatory_compliance.

Identifiser	GUID-E7C727AF-B7E4-4DED-9219-77CA221B429C
Version	1
Status	Translation approved

Forudsætninger

1. Fjern bunddækslet.
2. Fjern solid-state-drevet.

Identifiser	GUID-7BF4E484-4E57-4C0F-BA88-F794503F9E8A
Version	1
Status	Translation approved

Procedure

1. Frakobl højttalerkablet fra systemkortet.
2. Bemærk kabelføringen, og fjern det fra kabelkanalen på håndfladestøtten og tastaturmodulet.
3. Fjern højttalerne sammen med kablet fra håndfladestøtten og tastaturmodulet.

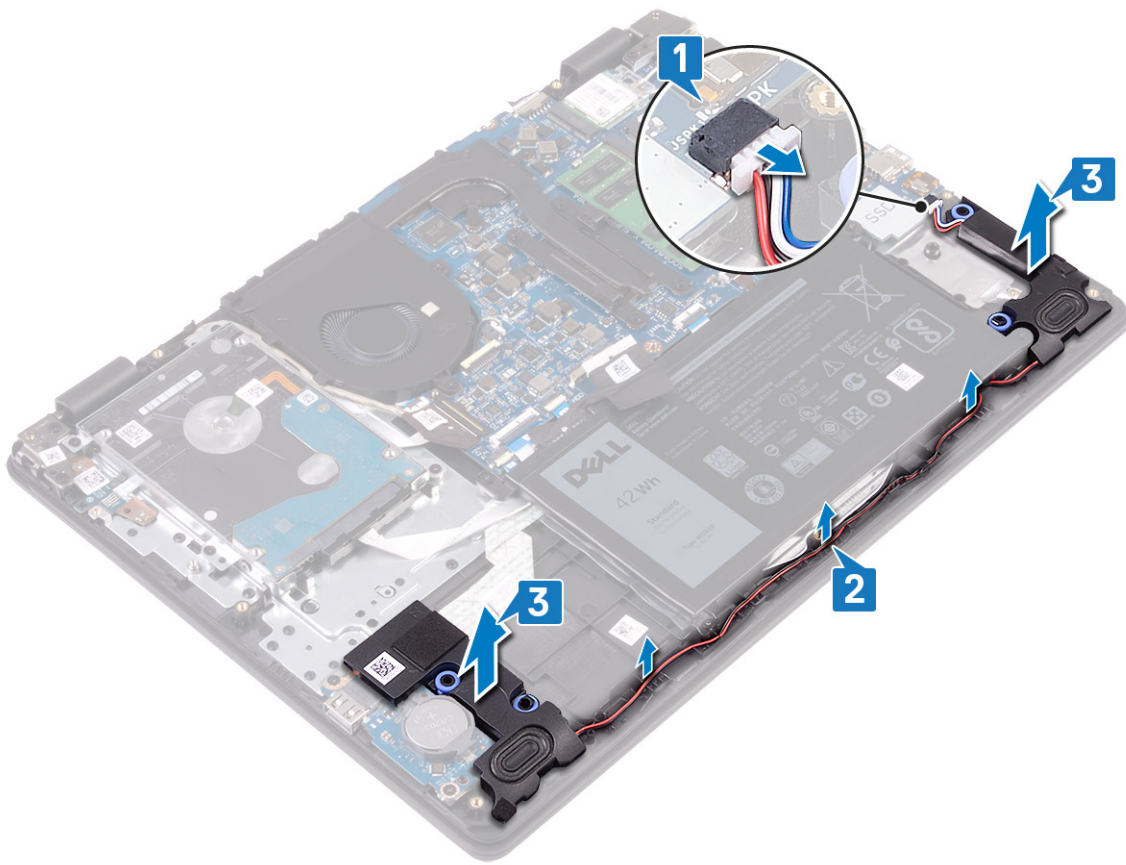

Identifiser	GUID-40DC76F7-B3EC-450A-848E-632D68C352E2
Version	2
Status	Translation Validated

Sådan genmonteres højttalerne

BEMÆRK: Før du arbejder med computerens indvendige dele, skal du læse de sikkerhedsinstruktioner, der fulgte med computeren, og følge trinene i [Før du arbejder med computerens indvendige dele](#). Efter du har arbejdet på computerens indvendige dele, følg vejledningen i [Efter du har udført arbejde på computerens indvendige dele](#). For flere oplysninger om bedste praksis for sikkerhed, se hjemmesiden Regulatory Compliance på www.dell.com/regulatory_compliance.

Identifiser	GUID-B2FDDBA12-DA32-49C7-874F-46AAD9CB89BE
Version	1
Status	Translation approved

Procedure

BEMÆRK: Hvis gummibåndene trykkes ud, når højttalerne fjernes, skal du trykke dem ind igen, inden du udskifter højttalerne.

1. Placer højttalerne i slotsne på håndfladestøtten og tastaturmodulet ved hjælp af justeringsposterne og gummibåndene.
2. Før højttalerkablet igennem håndfladestøtten og tastaturmodulets kabelkanaler.
3. Tilslut højttalerkablet til systemkortet.

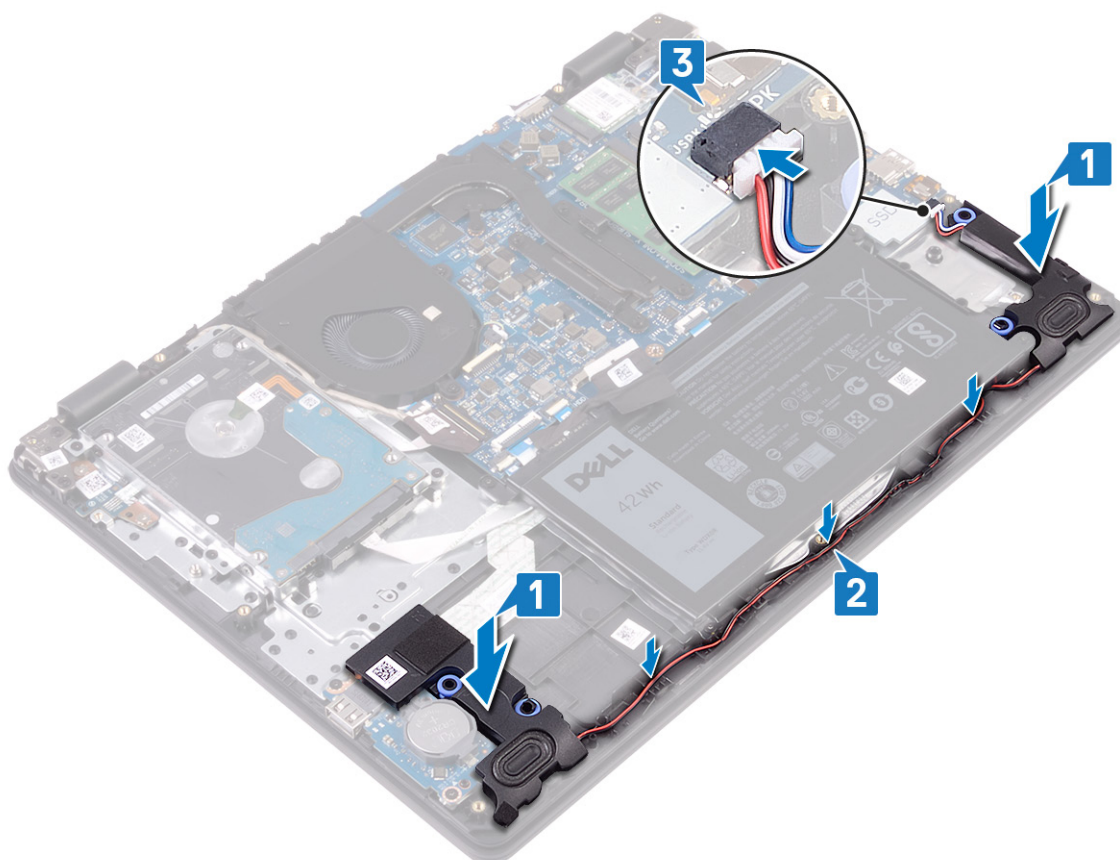

Identifiser	GUID-D27ADFE2-101B-4EF9-8F3B-30AE3EEA6954
Version	1
Status	Translation approved

Efterfølgende forudsætninger

1. Genmonter *solid-state-drevet*.
2. Genmonter *bunddækslet*.

Identifiser	GUID-DC61C8F1-86D0-49DE-B8D8-229750E714D6
Version	2
Status	Translation Validated

Sådan fjernes I/O-kortet

BEMÆRK: Før du arbejder med computerens indvendige dele, skal du læse de sikkerhedsinstruktioner, der fulgte med computeren, og følge trinene i [Før du arbejder med computerens indvendige dele](#). Efter du har arbejdet på computerens indvendige dele, følg vejledningen i [Efter du har udført arbejde på computerens indvendige dele](#). For flere oplysninger om bedste praksis for sikkerhed, se hjemmesiden Regulatory Compliance på www.dell.com/regulatory_compliance.

Identifiser	GUID-74E4DADC-5912-4A97-ADEB-944A7DCCC7AE
Version	1
Status	Translation approved

Forudsætninger

FORSIGTIG: Når møntcellebatteriet fjernes, nulstilles BIOS-installationsprogrammerne til standardindstillingerne. Før fjernelse af I/O-kortet, med møntcellebatteriet, anbefales det, at du skriver BIOS-opætningsprogrammets indstillinger ned.

1. Fjern bunddækslet.
2. Fjern solid-state-drevet.
3. Fjern højtalernerne.

Identifiser	GUID-E46C59C6-ED43-4896-A91F-0058DA30905C
Version	2
Status	Translation approved

Procedure

1. Åbn låsen, og frakobl harddisk-kablet fra systemkortet.
2. Åbn låsen, og frakobl I/O-kortets kabel fra systemkortet.
3. Fjern I/O-kablet fra håndfladestøtten og tastaturmodulet.
4. Fjern de to skruer (M2x4), der fastgør I/O-kortet til håndfladestøtten og tastaturmodulet.
5. Løft I/O-kortet og dets kabel op fra håndfladestøtten og tastaturmodulet.

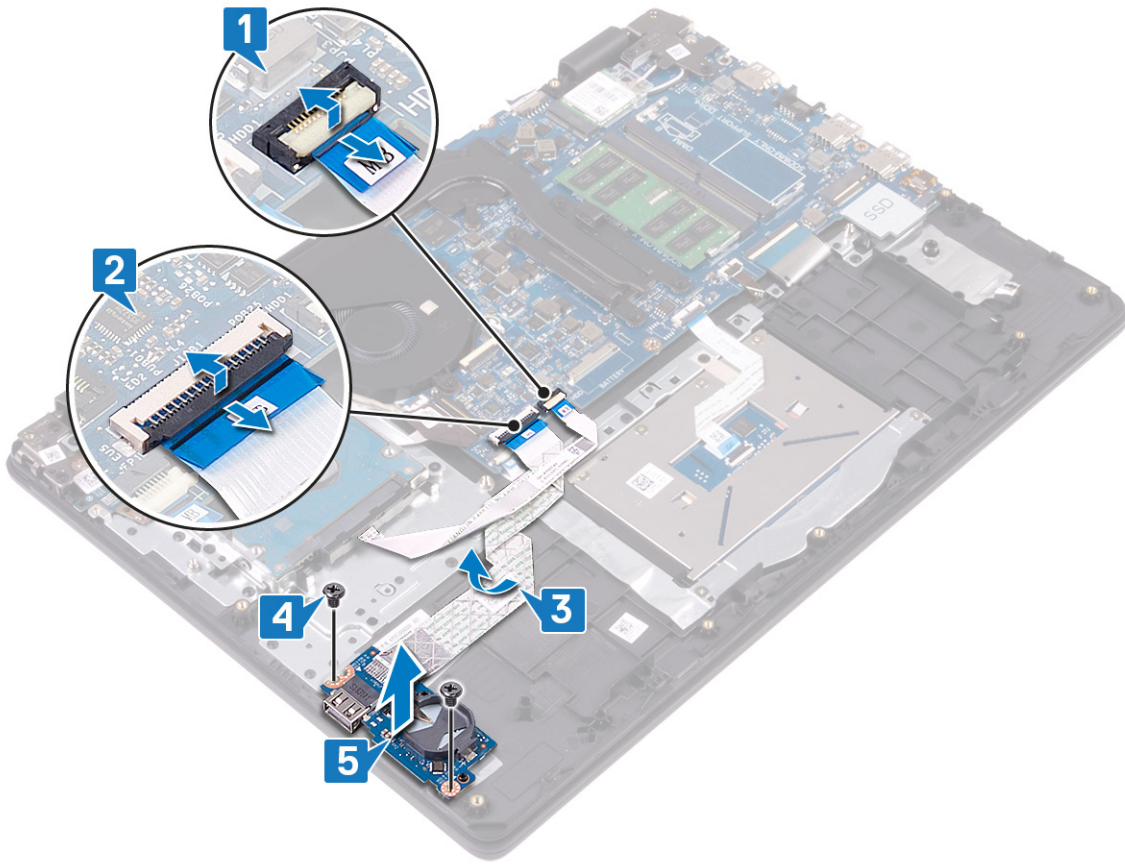

Identifiser	GUID-98F27B1C-9F09-48EC-83D7-FC85C825E6A4
Version	2
Status	Translation Validated

Sådan genmonteres I/O-kortet

BEMÆRK: Før du arbejder med computerens indvendige dele, skal du læse de sikkerhedsinstruktioner, der fulgte med computeren, og følge trinene i [Før du arbejder med computerens indvendige dele](#). Efter du har arbejdet på computerens indvendige dele, følg vejledningen i [Efter du har udført arbejde på computerens indvendige dele](#). For flere oplysninger om bedste praksis for sikkerhed, se hjemmesiden Regulatory Compliance på www.dell.com/regulatory_compliance.

Identifiser	GUID-4CA52E86-EAAB-4B35-889F-73FD6FC2C423
Version	2
Status	Translation approved

Procedure

1. Anbring vha. styremærkerne I/O-kortet på håndfladestøtten og tastaturmodulet.
2. Genmonter de to skruer (M2x4), der fastgør I/O-kortet til håndfladestøtten og tastaturmodulet.
3. Påsæt I/O-kortets kabel på håndfladestøtten og tastaturmodulet.
4. Forbind harddiskens kabel i stikket på systemkortet, og luk låsen for at fastgøre kablet.
5. Forbind I/O-kortets kabel i stikket på systemkortet, og luk låsen for at fastgøre kablet.

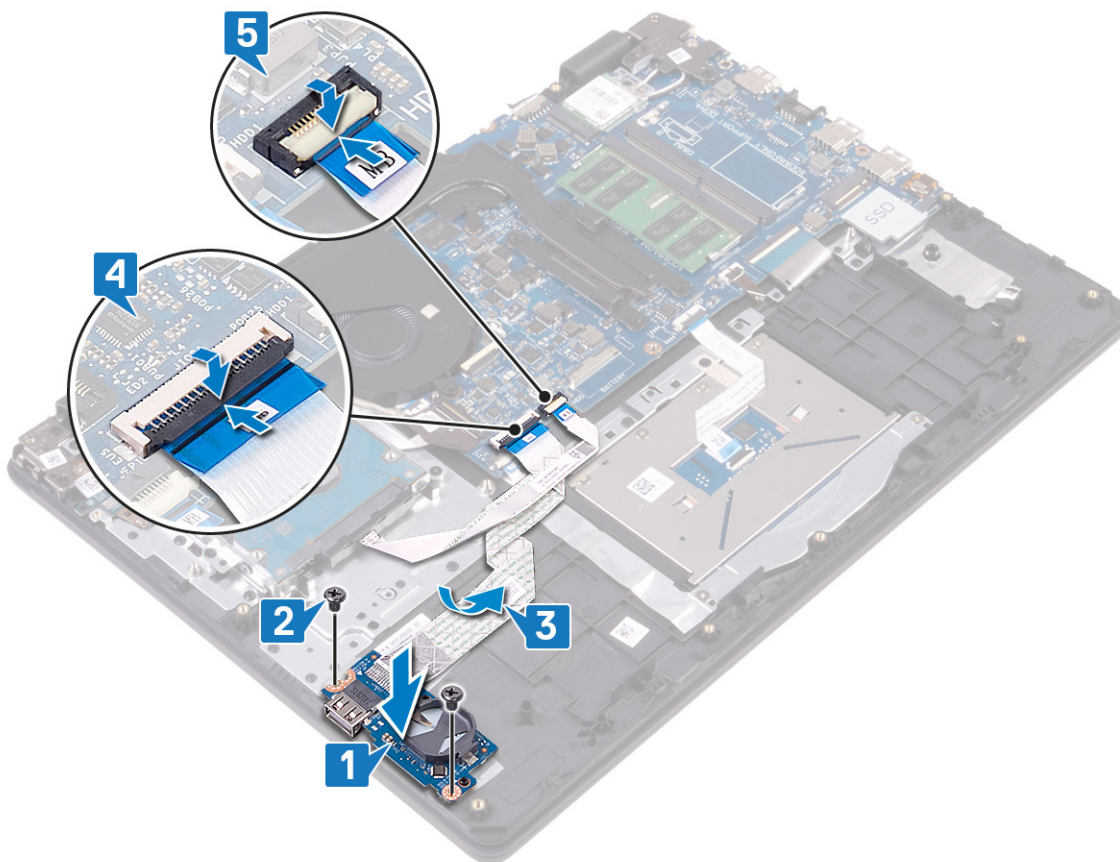

Identifiser	GUID-7864518D-D6C2-4BBF-B809-30F43CE9380D
Version	1
Status	Translation approved

Efterfølgende forudsætninger

1. Genmonter [højtalerne](#).
2. Genmonter [solid-state-drevet](#).
3. Genmonter [bunddækslet](#).

Identifiser	GUID-AB1F153B-621B-42FC-89BE-0E1105FF1786
Version	2
Status	Translation Validated

Sådan fjernes skærmmodul

BEMÆRK: Før du arbejder med computerens indvendige dele, skal du læse de sikkerhedsinstruktioner, der fulgte med computeren, og følge trinene i [Før du arbejder med computerens indvendige dele](#). Efter du har arbejdet på computerens indvendige dele, følg vejledningen i [Efter du har udført arbejde på computerens indvendige dele](#). For flere oplysninger om bedste praksis for sikkerhed, se hjemmesiden Regulatory Compliance på www.dell.com/regulatory_compliance.

Identifiser	GUID-2F418431-DC89-4092-932D-7ADCE3D6EC3A
Version	1
Status	Translation approved

Forudsætninger

1. Fjern bunddækslet.
2. Fjern trådløs-kortet.
3. Fjern kølelegemet.

Identifiser	GUID-FA1DE748-9C76-49B1-A0FE-68276D6D5D1F
Version	1
Status	Translation approved

Procedure

1. Noter dig kabelføringen af antennekablerne og fjern kablerne fra systemkortet.
2. Åbn låsen og frakobl skærmkablet fra systemkortet.
3. Fjern antennekablerne fra kabelkanalerne på håndfladestøtten og tastaturmodul.
4. Fjern de fire skruer (M2,5x4), der fastgør venstre- og højre hængsel på systemkortet og I/O-kortet.

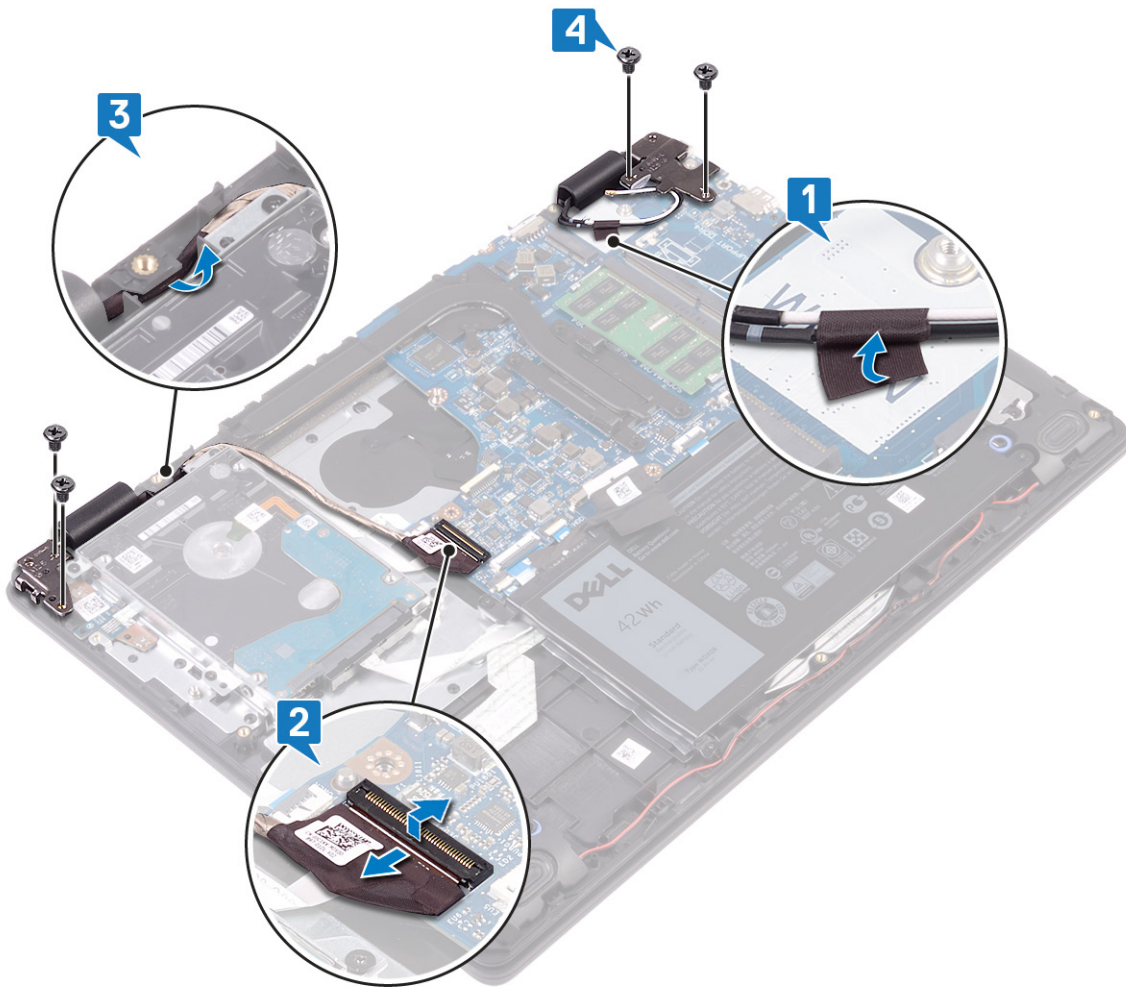

5. Løft håndfladestøtten og tastaturmodul i én vinkel.

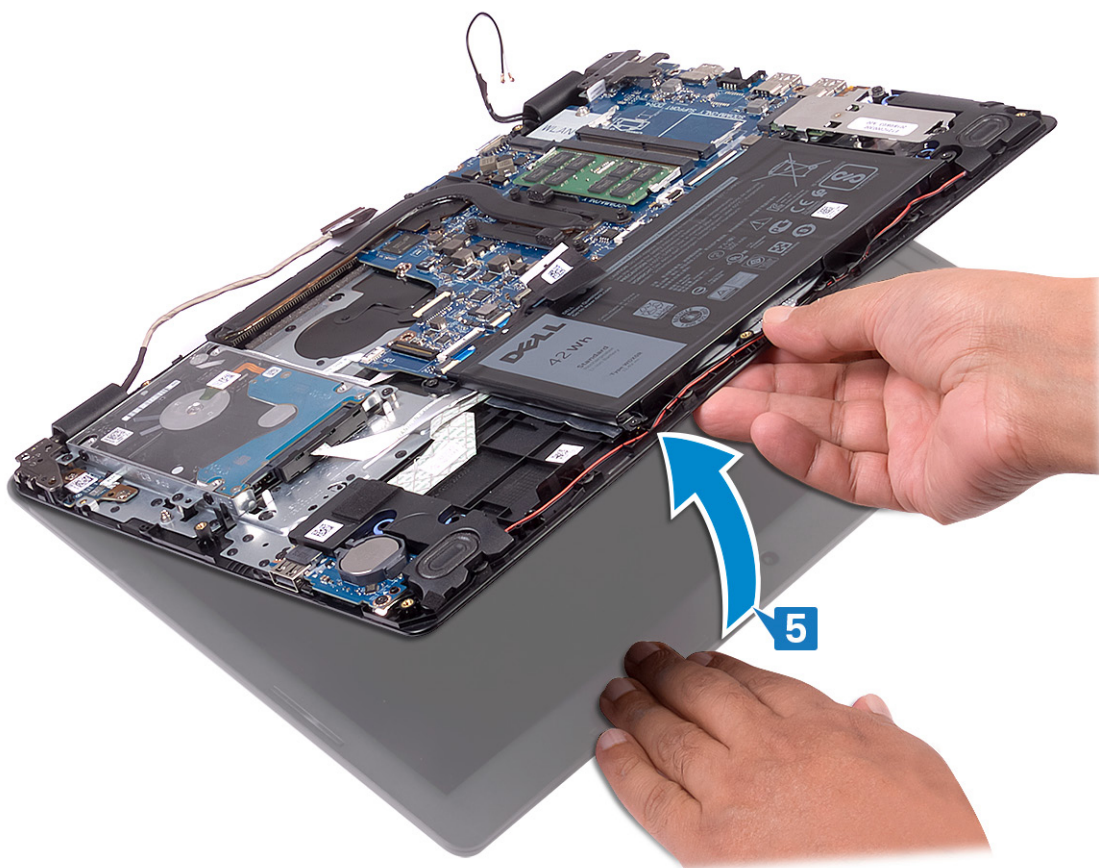

6. Skub og fjern håndfladestøtten og tastaturmodul fra skærmmodulet.

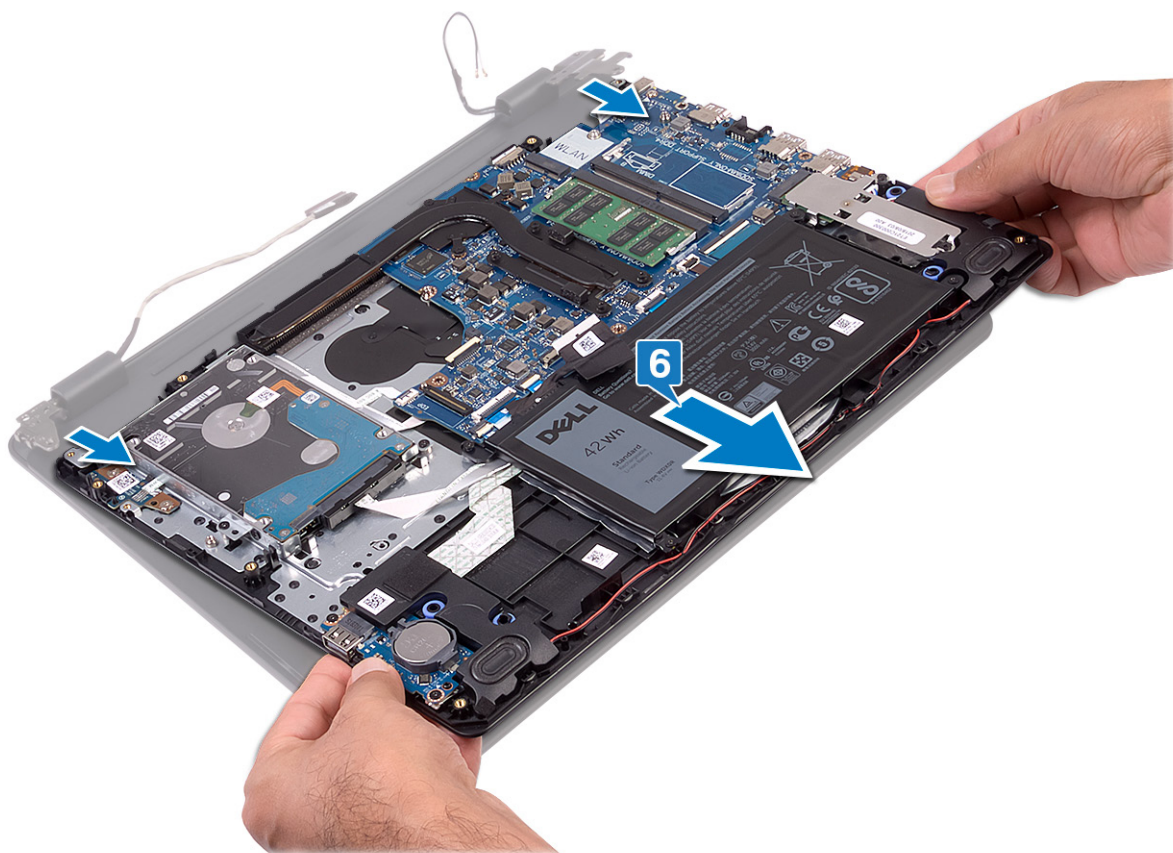

7. Efter udførelse af alle trinnene oven for er der kun skærmen tilbage.



Identifiser	GUID-2DF70EB1-9D26-4051-8B7C-FB14A89925D8
Version	2
Status	Translation Validated

Sådan genmonteres skærmmodulet

BEMÆRK: Før du arbejder med computerens indvendige dele, skal du læse de sikkerhedsinstruktioner, der fulgte med computeren, og følge trinene i [Før du arbejder med computerens indvendige dele](#). Efter du har arbejdet på computerens indvendige dele, følg vejledningen i [Efter du har udført arbejde på computerens indvendige dele](#). For flere oplysninger om bedste praksis for sikkerhed, se hjemmesiden Regulatory Compliance på www.dell.com/regulatory_compliance.

Identifiser	GUID-099D5A26-2613-471F-A10E-7F32E29235A9
Version	1
Status	Translation approved

Procedure

BEMÆRK: Sørg for, at hængslerne er åbnet maksimalt op før du genmonterer skærmmodulet på håndfladestøtten og tastaturmodulet.

1. Placer håndfladestøtten og tastaturmodulet under hængslerne på skærmmodulet.
2. Pres hængslerne ned på system- og I/O-kortet.

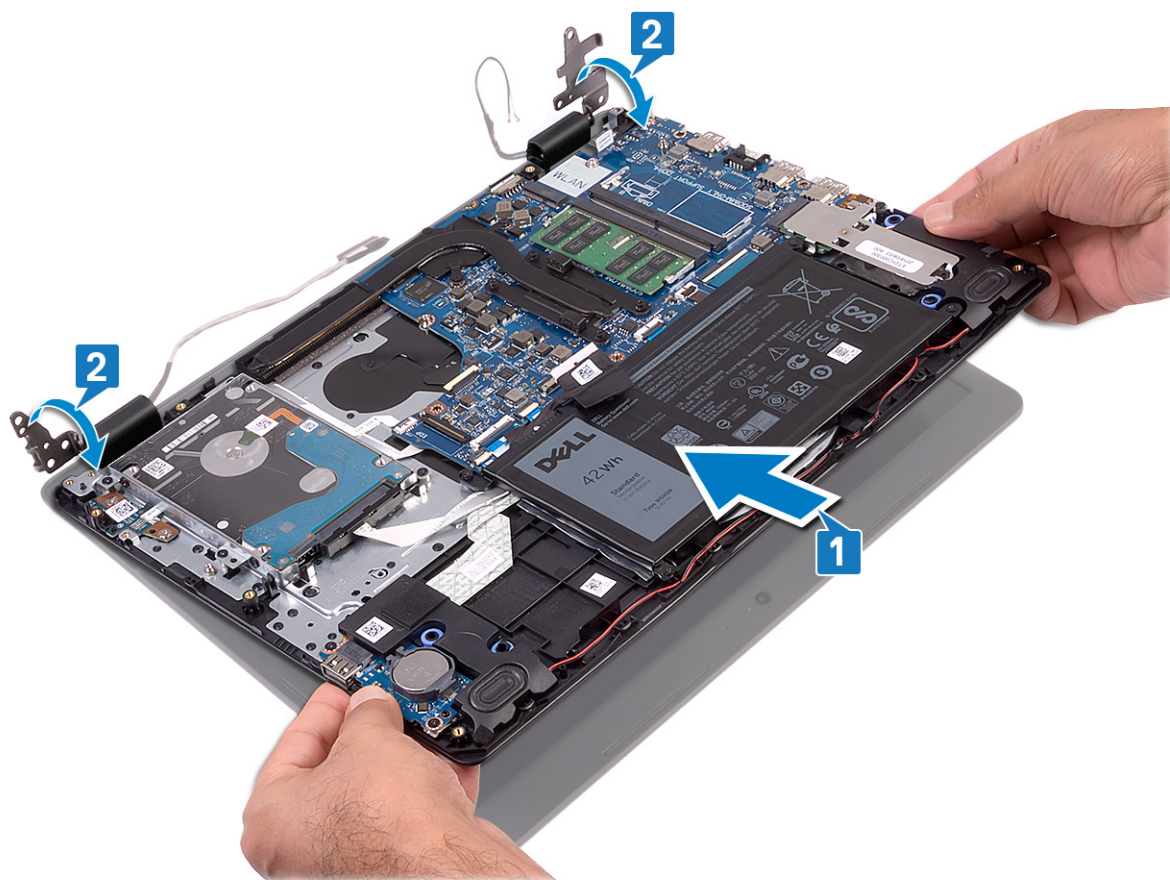

3. Genmonter de fire skruer (M2.5x4), der fastgør skærmhængslerne til system- og I/O-kortet.
4. Før skærmkablet gennem håndfladestøtten og tastaturmodulets kabelkanaler.

5. Tilslut skærmerkablet til systemkortet.
6. Sæt antennekablerne fast på systemkortet.

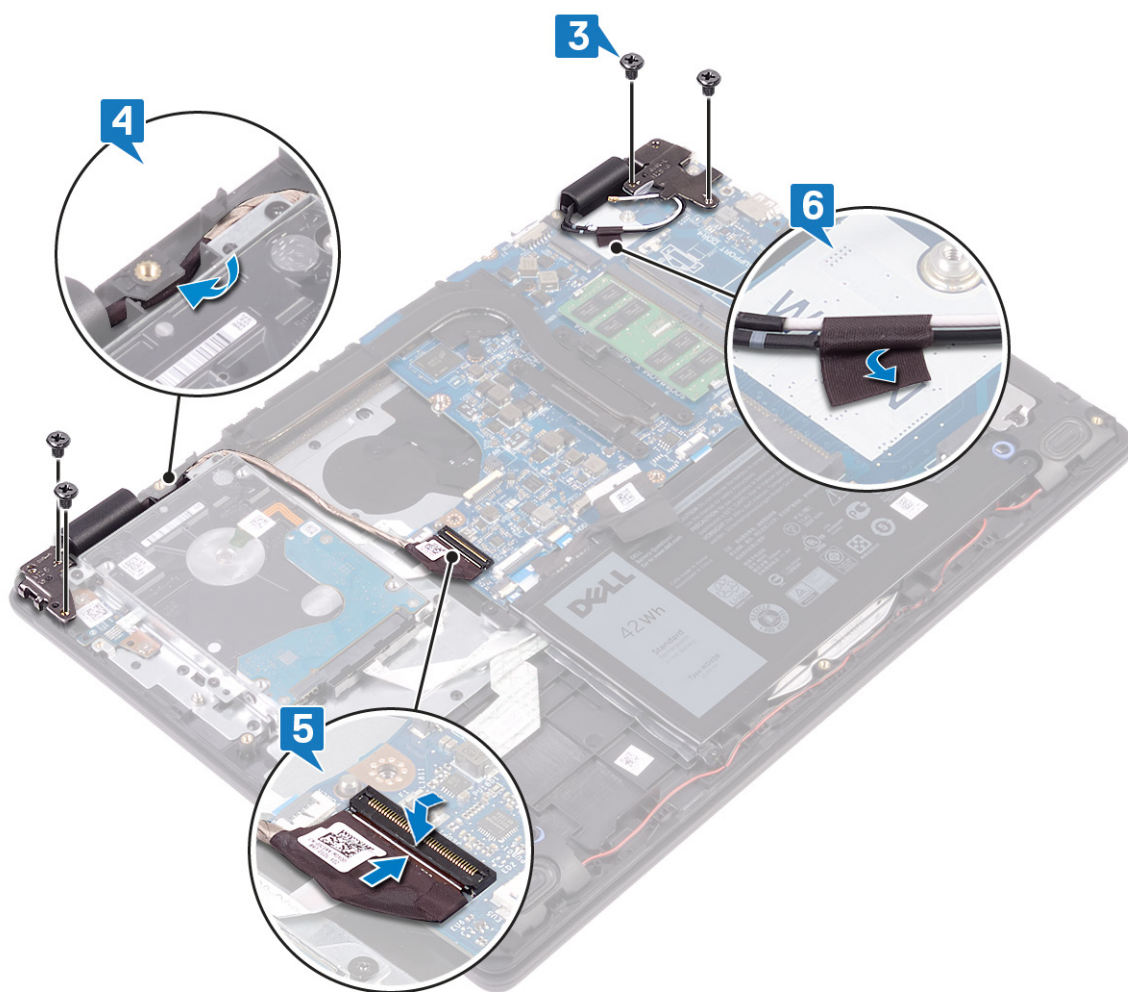

Identifiser	GUID-5C9B0CEC-8A75-4661-B4E8-541F79C41E71
Version	1
Status	Translation approved

Efterfølgende forudsætninger

1. Genmonter kølepladen.
2. Genmonter trådløs-kortet.
3. Genmonter bunddækslet.

Identifiser	GUID-A35BD2D5-B3B3-4708-AF1C-D61C58B9F952
Version	2
Status	Translation Validated

Sådan fjernes strømknappkortet

BEMÆRK: Før du arbejder med computerens indvendige dele, skal du læse de sikkerhedsinstruktioner, der fulgte med computeren, og følge trinene i [Før du arbejder med computerens indvendige dele](#). Efter du har arbejdet på computerens indvendige dele, følg vejledningen i [Efter du har udført arbejde på computerens indvendige dele](#). For flere oplysninger om bedste praksis for sikkerhed, se hjemmesiden Regulatory Compliance på www.dell.com/regulatory_compliance.

Identifiser	GUID-DEDE9467-4A02-40A0-9E14-3FFCBE3C3A52
Version	1
Status	Translation approved

Forudsætninger

1. Fjern bunddækslet.
2. Fjern batteriet.
3. Fjern trådløs-kortet.
4. Fjern kølelegemet.
5. Fjern harddisken.
6. Fjern skærmmodulet.

Identifiser	GUID-000C519B-D7B2-4BBB-A172-598CF0889C10
Version	1
Status	Translation approved

Procedure

1. Åbn låsen og frakobl strømknappkortets kabel fra systemkortet.
2. Fjern de to skruer (M2x3), der fastgør strømknappkortet til håndfladestøtten og tastaturmodulet.
3. Løft strømknappkortet og dets kabel op fra håndfladestøtten og tastaturmodulet.

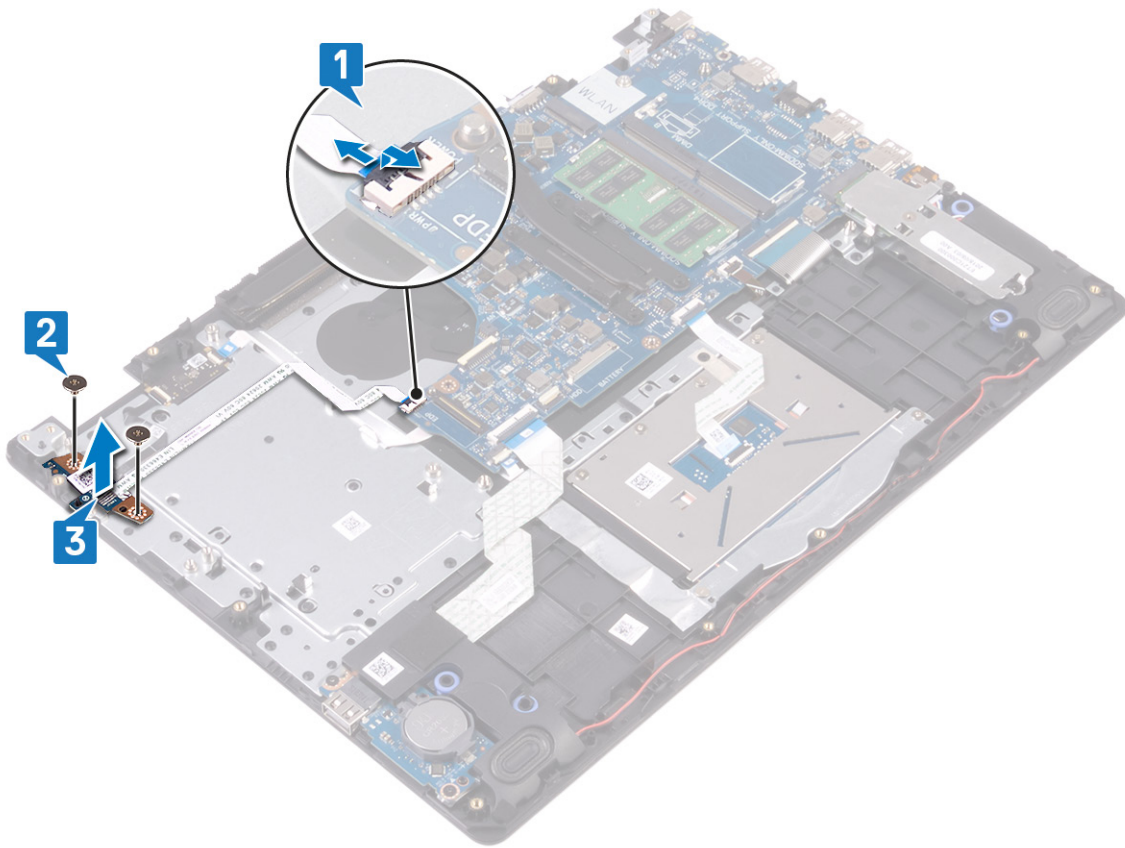

Identifiser	GUID-FBA68EE4-1E13-4F28-9B84-362694B97060
Version	2
Status	Translation Validated

Sådan genmonteres strømknappkortet

BEMÆRK: Før du arbejder med computerens indvendige dele, skal du læse de sikkerhedsinstruktioner, der fulgte med computeren, og følge trinene i [Før du arbejder med computerens indvendige dele](#). Efter du har arbejdet på computerens indvendige dele, følg vejledningen i [Efter du har udført arbejde på computerens indvendige dele](#). For flere oplysninger om bedste praksis for sikkerhed, se hjemmesiden Regulatory Compliance på www.dell.com/regulatory_compliance.

Identifiser	GUID-2625A35B-7915-4836-9349-C655EF4F80AB
Version	1
Status	Translation approved

Procedure

1. Placer strømknappkortet i slottet på håndfladestøtten og tastaturmodulet.
2. Genmonter de to skruer (M2x3), der fastgør strømknappkortet til håndfladestøtten og tastaturmodulet.
3. Skub strømknappkortets kabel ind i systemkortet og luk låsen for at fastgøre kablet.

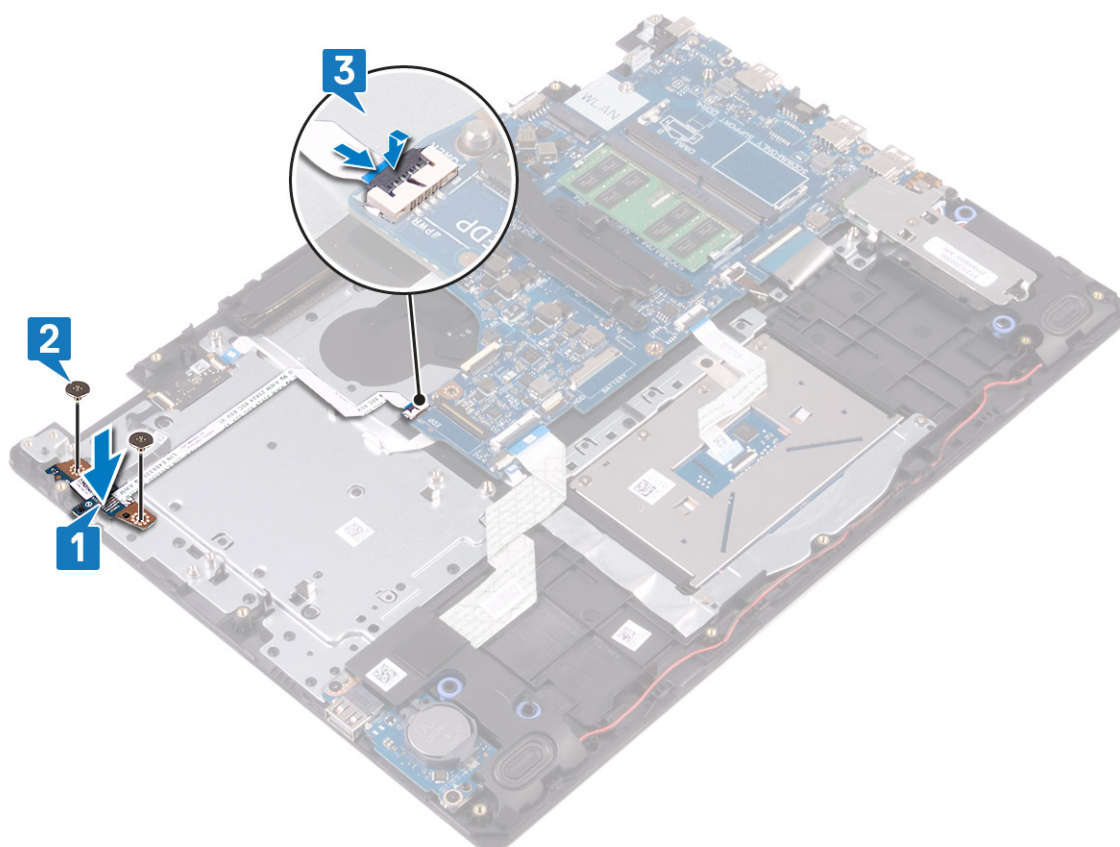

Identifiser	GUID-7F74A534-6B7E-4C8A-A098-6A9D2FAAA73A
Version	1
Status	Translation approved

Efterfølgende forudsætninger

1. Genmonter [skærmmodulet](#).
2. Genmonter [harddisken](#).
3. Genmonter [kølepladen](#).
4. Genmonter [trådløs-kortet](#).
5. Genmonter [batteriet](#).
6. Genmonter [bunddækslet](#).

Identifiser	GUID-B54497E8-5AD5-4FF9-AD4A-F32FDBEDE1E8
Version	6
Status	Translation Validated

Fjernelse af systemkortet

- BEMÆRK:** Før du arbejder med computerens indvendige dele, skal du læse de sikkerhedsinstruktioner, der fulgte med computeren, og følge trinene i [Før du arbejder med computerens indvendige dele](#). Efter du har arbejdet på computerens indvendige dele, følg vejledningen i [Efter du har udført arbejde på computerens indvendige dele](#). For flere oplysninger om bedste praksis for sikkerhed, se hjemmesiden Regulatory Compliance på www.dell.com/regulatory_compliance.
- BEMÆRK:** Computerens servicekode er gemt i bundkortet. Du skal indtaste servicekoden i BIOS-installationsprogrammet, efter at du genmonterer systemkortet.
- BEMÆRK:** Udskiftes systemkortet fjernes alle ændringer du har lavet i BIOS ved brug af BIOS-installationsprogrammet. Du skal foretage alle de relevante ændringer igen, efter du har udskiftet systemkortet.
- BEMÆRK:** Bemærk stikkens placering, inden du frakobler kablerne fra systemkortet, så du kan tilslutte dem korrekt igen, når du har genmonteret systemkortet.

Identifiser	GUID-7734CD28-6469-4978-A7E6-290DEA34B420
Version	1
Status	Translation approved

Forudsætninger

1. Fjern [bunddækslet](#).
2. Fjern [batteriet](#).
3. Fjern [hukommelsesmodulerne](#).
4. Fjern [trådløs-kortet](#).
5. Fjern [kølelegemet](#).
6. Fjern [solid-state-drevet](#).

Identifiser	GUID-326FF3A3-1C1B-4D4F-9A39-623872C5F78B
Version	1
Status	Translation approved

Procedure

1. Frakobl højtalerkablet fra systemkortet.
2. Åbn låsen og frakobl tastaturet fra systemkortet.
3. Åbn låsen og frakobl tastaturets baggrundsbelysningskabel fra systemkortet.
4. Åbn låsen, og frakobl NFC-kablet fra systemkortet.
5. Åbn låsen, og frakobl harddisk-kablet fra systemkortet.
6. Åbn låsen og frakobl I/O-kortets kabel fra systemkortet.
7. Åbn låsen og frakobl kablet til fingeraftryklæseren fra systemkortet.
8. Åbn låsen, og frakobl strømknappkortets kabel fra systemkortet.
9. Frakobl strømadapterportens kabel fra systemkortet.

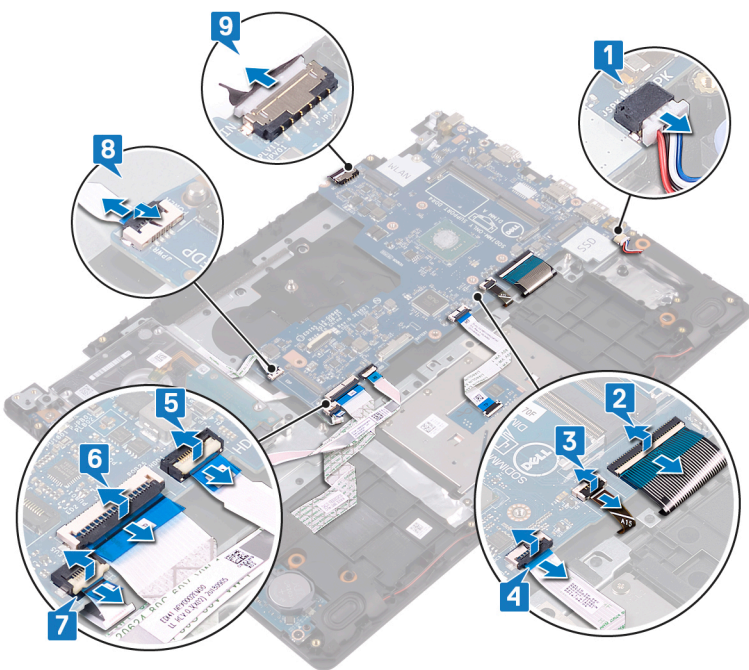

10. Fjern skruen (M2x4), der fastgør systemkortet til håndfladestøtten og tastaturmodulet.
11. Løft systemkortet af håndfladestøtten og tastaturmodulet.

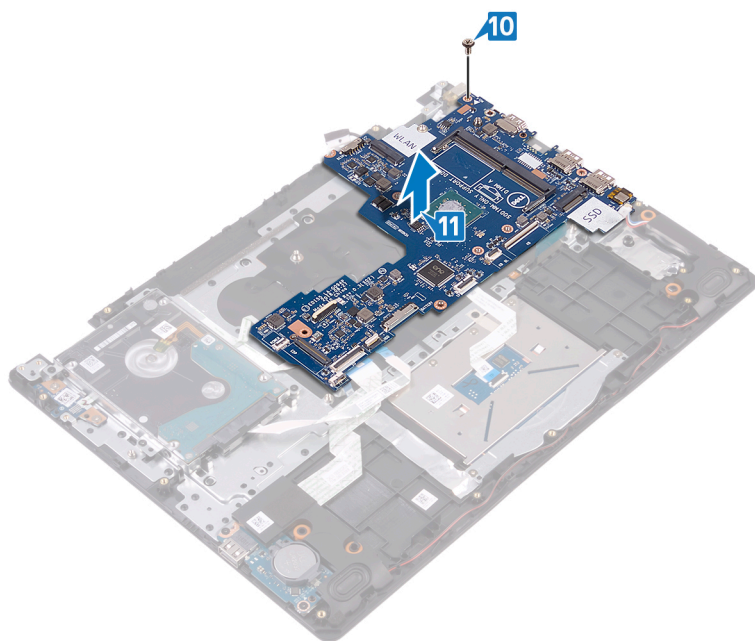

Identifiser	GUID-67274E98-E2F1-4B7B-A903-F38BA6B62028
Version	6
Status	Translation Validated

Genmontering af systemkortet

- BEMÆRK:** Før du arbejder med computerens indvendige dele, skal du læse de sikkerhedsinstruktioner, der fulgte med computeren, og følge trinene i [Før du arbejder med computerens indvendige dele](#). Efter du har arbejdet på computerens indvendige dele, følg vejledningen i [Efter du har udført arbejde på computerens indvendige dele](#). For flere oplysninger om bedste praksis for sikkerhed, se hjemmesiden Regulatory Compliance på www.dell.com/regulatory_compliance.
- BEMÆRK:** Computerens servicekode er gemt i bundkortet. Du skal indtaste servicekoden i BIOS-installationsprogrammet, efter at du genmonterer systemkortet.
- BEMÆRK:** Udskiftes systemkortet fjernes alle ændringer du har lavet i BIOS ved brug af BIOS-installationsprogrammet. Du skal foretage alle de relevante ændringer igen, efter du har udskiftet systemkortet.

Identifiser	GUID-7A82A278-620B-4842-8601-17BD3629751D
Version	1
Status	Translation approved

Procedure

1. Flugt systemkortets skruehuller med håndfladestøtten og tastaturmodulets skruehuller.
2. Genmonter skruen (M2x4), der fastgør systemkortet til håndfladestøtten og tastaturmodulet.

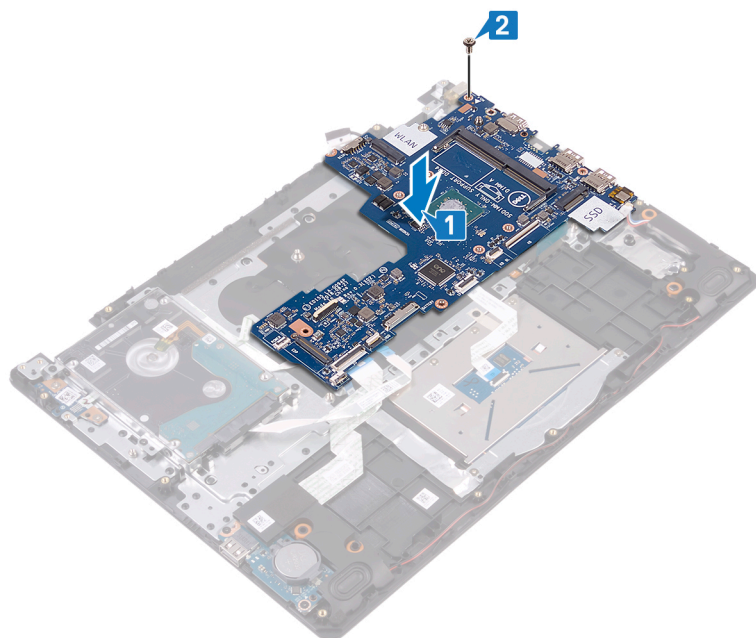

3. Tilslut strømadapterportens kabel og højttalerkablet til systemkortet.
4. Skub strømknapkortets kabel ind i dets stik på systemkortet, og luk låsen for at fastgøre kablet.
5. Skub finger aflæserens kabel ind i stikket på systemkortet, og luk låsen for at fastgøre kablet.
6. Skub I/O-kortets kabel ind i stikket på systemkortet, og luk låsen for at fastgøre kablet.
7. Skub harddiskens kabel ind i dets stik på systemkortet, og luk låsen for at fastgøre kablet.
8. Skub touchpad-kablet ind i stikket på systemkortet, og luk låsen for at fastgøre kablet.

9. Skub tastaturbaggrundslyskablet ind i stikket på systemkortet, og luk låsen for at fastgøre kablet.
10. Skub tastaturkablet ind i stikket på systemkortet, og luk låsen for at fastgøre kablet.
11. Tilslut højttalerkablet til systemkortet.

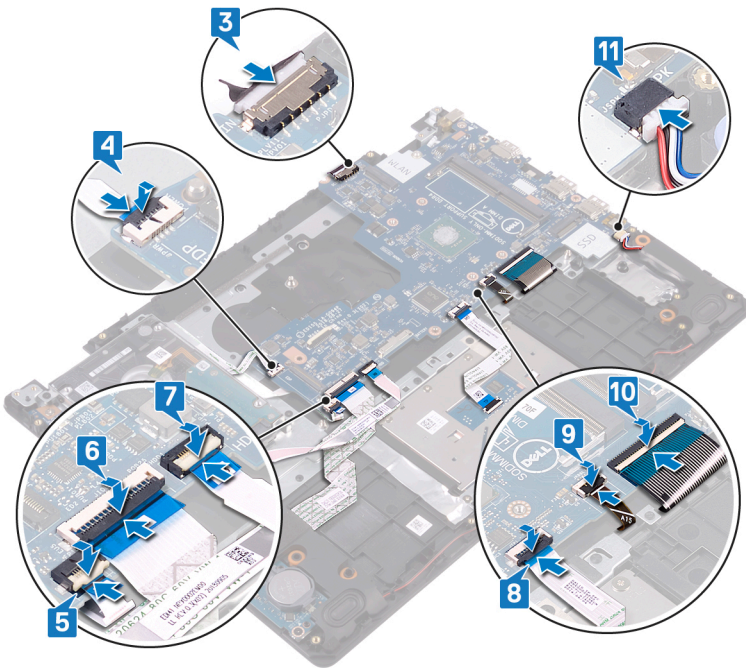

Identifier	GUID-95BF3912-604C-41DF-8E60-3710FFB19798
Version	1
Status	Translation approved

Efterfølgende forudsætninger

1. Genmonter [solid-state-drevet](#).
2. Genmontering af [kølelegemet](#).
3. Genmonter [trådløs-kortet](#).
4. Genmonter [hukommelsesmodulerne](#).
5. Genmonter [batteriet](#).
6. Genmonter [bunddækslet](#).

Identifier	GUID-C264FC4F-B5CD-4F08-9183-CB9FC26A5E6A
Version	9
Status	Translation Validated

Indtastning af servicekoden i BIOS-installationsprogrammet.

1. Tænd for, eller genstart computeren.
2. Tryk på F2 når DELL-logoet vises, for at åbne BIOS-installationsprogrammet.
3. Gå til **hovedfanen**, og indtast servicemærket i feltet **Service Tag Input (Indtast servicemærke)**.

BEMÆRK: Servicekoden er den alfanumeriske identifikator, som du finder på bagsiden af computeren.

Identifiser	GUID-43423BFB-7BAA-4C7E-BA7A-12118E225EBA
Version	2
Status	Translation Validated

Sådan fjernes strømknappen med fingeraftryklæser

BEMÆRK: Før du arbejder med computerens indvendige dele, skal du læse de sikkerhedsinstruktioner, der fulgte med computeren, og følge trinene i [Før du arbejder med computerens indvendige dele](#). Efter du har arbejdet på computerens indvendige dele, følg vejledningen i [Efter du har udført arbejde på computerens indvendige dele](#). For flere oplysninger om bedste praksis for sikkerhed, se hjemmesiden Regulatory Compliance på www.dell.com/regulatory_compliance.

BEMÆRK: Gælder kun for computere leveret med fingeraftryklæser.

Identifiser	GUID-5C699FFD-CEA2-401A-94C5-BC49BBB06ED6
Version	1
Status	Translation approved

Forudsætninger

1. Fjern bunddækslet.
2. Fjern batteriet.
3. Fjern hukommelsesmodulerne.
4. Fjern trådløs-kortet.
5. Fjern kølepladen.
6. Fjern solid-state-drevet.
7. Fjern harddisken.
8. Fjern skærmmodulet.
9. Fjern systemkortet.

Identifiser	GUID-4176E1C0-43AB-45AC-B970-D7CC66DE54B8
Version	1
Status	Translation approved

Procedure

1. Løft strømknappen af håndfladestøtten og tastaturmodulet.
2. Løft strømknappen og fingeraftryklæser-kortet af håndfladestøtten og tastaturmodulet.
3. Fjern fingeraftryklæserens kabel fra håndfladestøtten og tastaturmodulet.



Identificer	GUID-0C3EE813-46D4-4A46-9435-5A8AE8783F68
Version	2
Status	Translation Validated

Genmontering af tænd/sluk-knap med fingeraftrykslæser

BEMÆRK: Før du arbejder med computerens indvendige dele, skal du læse de sikkerhedsinstruktioner, der fulgte med computeren, og følge trinene i [Før du arbejder med computerens indvendige dele](#). Efter du har arbejdet på computerens indvendige dele, følg vejledningen i [Efter du har udført arbejde på computerens indvendige dele](#). For flere oplysninger om bedste praksis for sikkerhed, se hjemmesiden Regulatory Compliance på www.dell.com/regulatory_compliance.

BEMÆRK: Gælder kun for computere, der leveres med fingeraftrykslæser.

Identificer	GUID-53F119EC-28A7-48F7-943E-D560FCFAD344
Version	1
Status	Translation approved

Procedure

1. Anbring vha. styremærkerne strømknappen på håndfladestøtten og tastaturmodulet.
2. Placer strømknappen med fingeraftrykslæser-kortet på slottet på håndfladestøtten og tastaturmodulet.
3. Påsæt fingeraftrykslæser-kablet på håndfladestøtten og tastaturmodulet.



Identifiser	GUID-7580A63C-B3E6-4261-8D49-68229391D852
Version	1
Status	Translation approved

Efterfølgende forudsætninger

1. Genmonter [systemkortet](#).
2. Genmonter [skærmmodulet](#).
3. Genmonter [harddisken](#).
4. Genmonter [solid-state-drevet](#).
5. Genmonter [kølepladen](#).
6. Genmonter [trådløs-kortet](#).
7. Genmonter [hukommelsesmodulerne](#).
8. Genmonter [batteriet](#).
9. Genmonter [bunddækslet](#).

Identifiser	GUID-35D5032D-9652-403C-9A8A-F98FFABA8776
Version	2
Status	Translation Validated

Fjernelse strømadapterporten

BEMÆRK: Før du arbejder med computerens indvendige dele, skal du læse de sikkerhedsinstruktioner, der fulgte med computeren, og følge trinene i [Før du arbejder med computerens indvendige dele](#). Efter du har arbejdet på computerens indvendige dele, følg vejledningen i [Efter du har udført arbejde på computerens indvendige dele](#). For flere oplysninger om bedste praksis for sikkerhed, se hjemmesiden Regulatory Compliance på www.dell.com/regulatory_compliance.

Identifiser	GUID-5C699FFD-CEA2-401A-94C5-BC49BBB06ED6
Version	1
Status	Translation approved

Forudsætninger

1. Fjern [bunddækslet](#).
2. Fjern [batteriet](#).
3. Fjern [hukommelsesmodulerne](#).
4. Fjern [trådløs-kortet](#).
5. Fjern [kølepladen](#).
6. Fjern [solid-state-drevet](#).
7. Fjern [harddisken](#).
8. Fjern [skærmmodulet](#).
9. Fjern [systemkortet](#).

Identifiser	GUID-D5AF4626-7846-4D75-A653-30015F342B62
Version	1
Status	Translation approved

Procedure

1. Fjern skruen (M2x2), der fastgør strømadapterporten til håndfladestøtten og tastaturmodulet.
2. Fjern strømadapterportens kabel fra håndfladestøtten og tastaturmodulet.
3. Løft strømadapterporten sammen med dens kabel væk fra håndfladestøtten og tastaturmodulet.

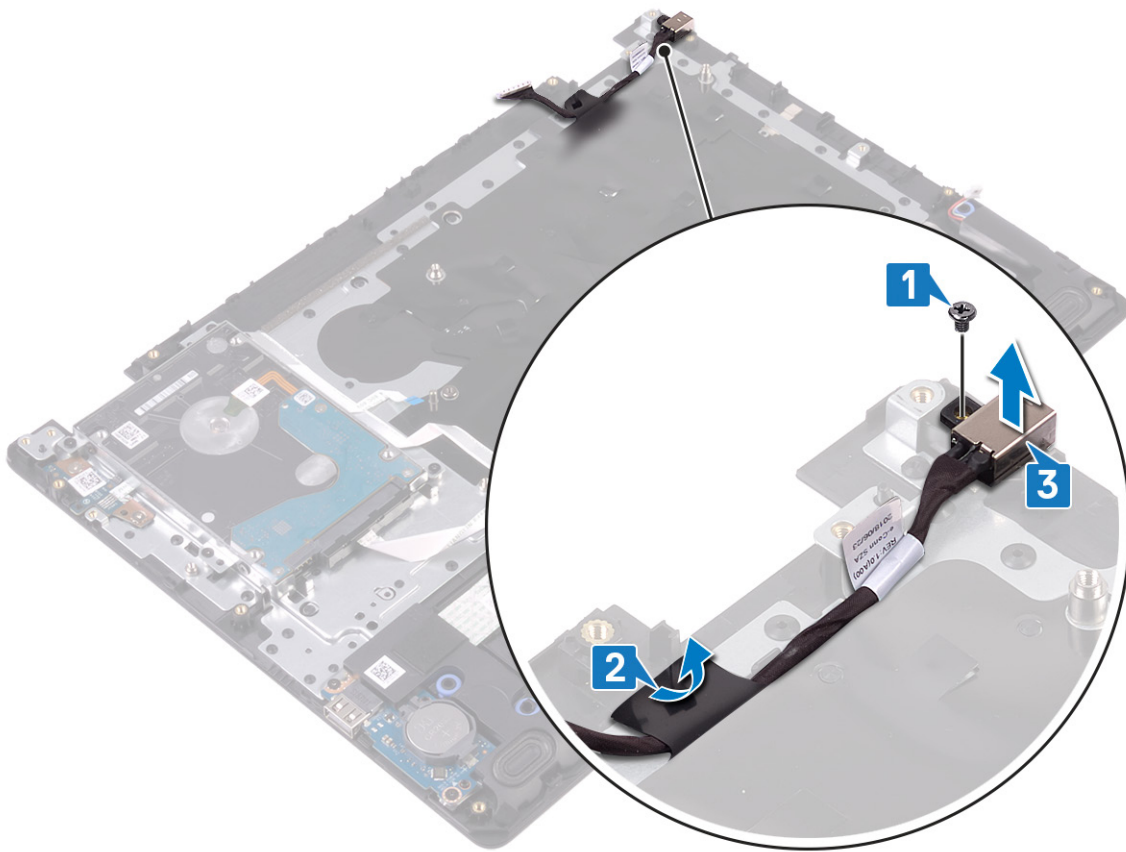

Identifiser	GUID-A99140DB-7AF3-4218-B305-532FF94DF51D
Version	2
Status	Translation Validated

Sådan genmonteres strømadapterporten

BEMÆRK: Før du arbejder med computerens indvendige dele, skal du læse de sikkerhedsinstruktioner, der fulgte med computeren, og følge trinene i [Før du arbejder med computerens indvendige dele](#). Efter du har arbejdet på computerens indvendige dele, følg vejledningen i [Efter du har udført arbejde på computerens indvendige dele](#). For flere oplysninger om bedste praksis for sikkerhed, se hjemmesiden Regulatory Compliance på www.dell.com/regulatory_compliance.

Identifiser	GUID-D624BB3E-2596-4949-B5C9-75E580DF8189
Version	1
Status	Translation approved

Procedure

1. Placer strømadapterporten i åbningen i håndfladestøttemodulet og tastaturmodulet.
2. Løft strømadapterporten og dens kabel op fra håndfladestøtten og tastaturmodulet.
3. Genmonter skruen (M2x2), der fastgør strømadapterporten til håndfladestøtten og tastaturmodulet.

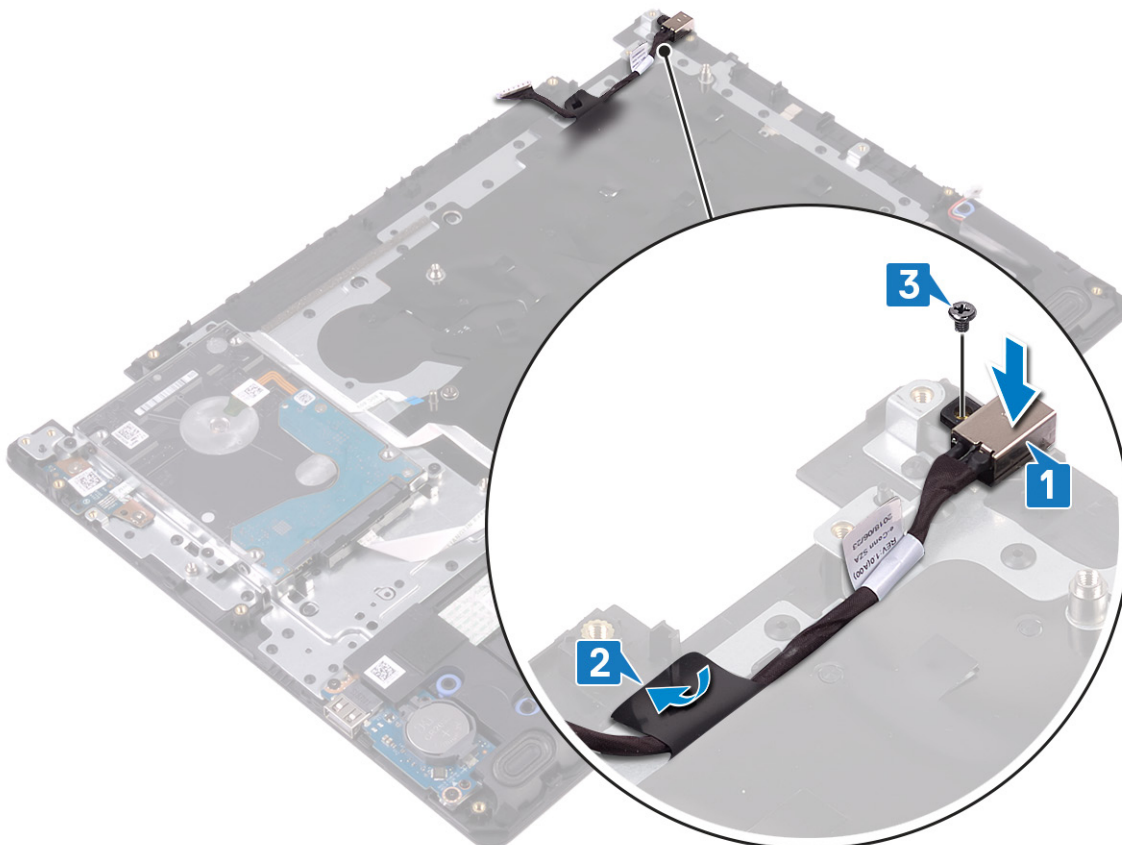

Identifiser	GUID-7580A63C-B3E6-4261-8D49-68229391D852
Version	1
Status	Translation approved

Efterfølgende forudsætninger

1. Genmonter [systemkortet](#).
2. Genmonter [skærmmodulet](#).
3. Genmonter [harddisken](#).
4. Genmonter [solid-state-drevet](#).
5. Genmonter [kølepladen](#).
6. Genmonter [trådløs-kortet](#).
7. Genmonter [hukommelsesmodulerne](#).
8. Genmonter [batteriet](#).
9. Genmonter [bunddækslet](#).

Identifiser	GUID-631184FE-18D9-4002-8F9F-DDB8690B3A74
Version	5
Status	Translation Validated

Sådan fjernes håndledsstøtten og tastaturmodulet

BEMÆRK: Før du arbejder med computerens indvendige dele, skal du læse de sikkerhedsinstruktioner, der fulgte med computeren, og følge trinene i [Før du arbejder med computerens indvendige dele](#). Efter du har arbejdet på computerens indvendige dele, følg vejledningen i [Efter du har udført arbejde på computerens indvendige dele](#). For flere oplysninger om bedste praksis for sikkerhed, se hjemmesiden Regulatory Compliance på www.dell.com/regulatory_compliance.

Identifiser	GUID-2FCDC0B4-E2AF-4ED6-8197-48581651540A
Version	1
Status	Translation approved

Forudsætninger

1. Fjern bunddækslet.
2. Fjern batteriet.
3. Fjern hukommelsesmodulerne.
4. Fjern trådløs-kortet.
5. Fjern kølelegemet.
6. Fjern solid-state-drevet.
7. Fjern harddisken.
8. Fjern touchpad'en.
9. Fjern højtalere.
10. Fjern I/O-kortet.
11. Fjern skærmmodulet.
12. Fjern strømknappkortet (valgfrit).
13. Fjern systemkortet.
14. Fjern strømknappen med fingeraftryklæser (valgfrit).
15. Fjern strømadapterporten.

Identifiser	GUID-43D8A838-1052-47BE-9B32-14C7A1263F82
Version	1
Status	Translation approved

Procedure

Efter at have gennemført de ovenfor beskrevne trin, står du tilbage med håndfladestøtten og tastaturmodulet.



Identifiser	GUID-A7F798E1-C24C-44A0-9D6E-60A24BC170F6
Version	5
Status	Translation Validated

Sådan genmonteres håndledsstøtten og tastaturmodul

BEMÆRK: Før du arbejder med computerens indvendige dele, skal du læse de sikkerhedsinstruktioner, der fulgte med computeren, og følge trinene i [Før du arbejder med computerens indvendige dele](#). Efter du har arbejdet på computerens indvendige dele, følg vejledningen i [Efter du har udført arbejde på computerens indvendige dele](#). For flere oplysninger om bedste praksis for sikkerhed, se hjemmesiden Regulatory Compliance på www.dell.com/regulatory_compliance.

Identifiser	GUID-2E7780E2-FBFF-433C-B144-5ACCA61E38C4
Version	1
Status	Translation approved

Procedure

Placer håndfladestøtten og tastaturmodul på en flad overflade.



Identifiser	GUID-AB51F7DF-905A-4421-963F-120B41844954
Version	1
Status	Translation approved

Efterfølgende forudsætninger

1. Genmonter [strømadapterporten](#).
2. Genmontering af [strømknappen med fingeraftryklæser](#) (valgfrit).
3. Genmonter [systemkortet](#).
4. Genmonter [strømknapkortet](#)(valgfrit).
5. Genmonter [skærmmodulet](#).
6. Genmonter [I/O-kortet](#).
7. Genmonter [højtalerne](#).
8. Genmontering af [touchpad](#).
9. Genmonter [harddisken](#).
10. Genmonter [solid-state-drevet](#).
11. Genmonter [kølelegemet](#).
12. Genmonter [trådløs-kortet](#).
13. Genmonter [hukommelsesmodulerne](#).
14. Genmonter [batteriet](#).
15. Genmonter [bunddækslet](#).

Identifiser	GUID-5C27B5F7-0EC4-42CD-AB68-CFC88E655D56
Version	2
Status	Translation Validated

Sådan fjernes skærmfacetten

BEMÆRK: Før du arbejder med computerens indvendige dele, skal du læse de sikkerhedsinstruktioner, der fulgte med computeren, og følge trinene i [Før du arbejder med computerens indvendige dele](#). Efter du har arbejdet på computerens indvendige dele, følg vejledningen i [Efter du har udført arbejde på computerens indvendige dele](#). For flere oplysninger om bedste praksis for sikkerhed, se hjemmesiden Regulatory Compliance på www.dell.com/regulatory_compliance.

Identifiser	GUID-456EDDEB-D417-4E75-A8DD-091CFDD6AB7F
Version	1
Status	Translation approved

Forudsætninger

1. Fjern [bunddækslet](#).
2. Fjern [trådløs-kortet](#).
3. Genmonter [kølepladen](#).
4. Fjern [skærmmodul](#).

Identifiser	GUID-EEB35788-33F7-4295-AD7B-B5F34E386155
Version	1
Status	Translation approved

Procedure

1. Tryk på begge sider af skærmhængslet og løft det fra skærmens bagdæksel og antennemodul.



2. Fjern skærmmfacetten for at frigøre det fra skærmens bagdæksel og antennemodul.
3. Løft skærmmfacetten væk fra bagdækslet og antennemodulet.

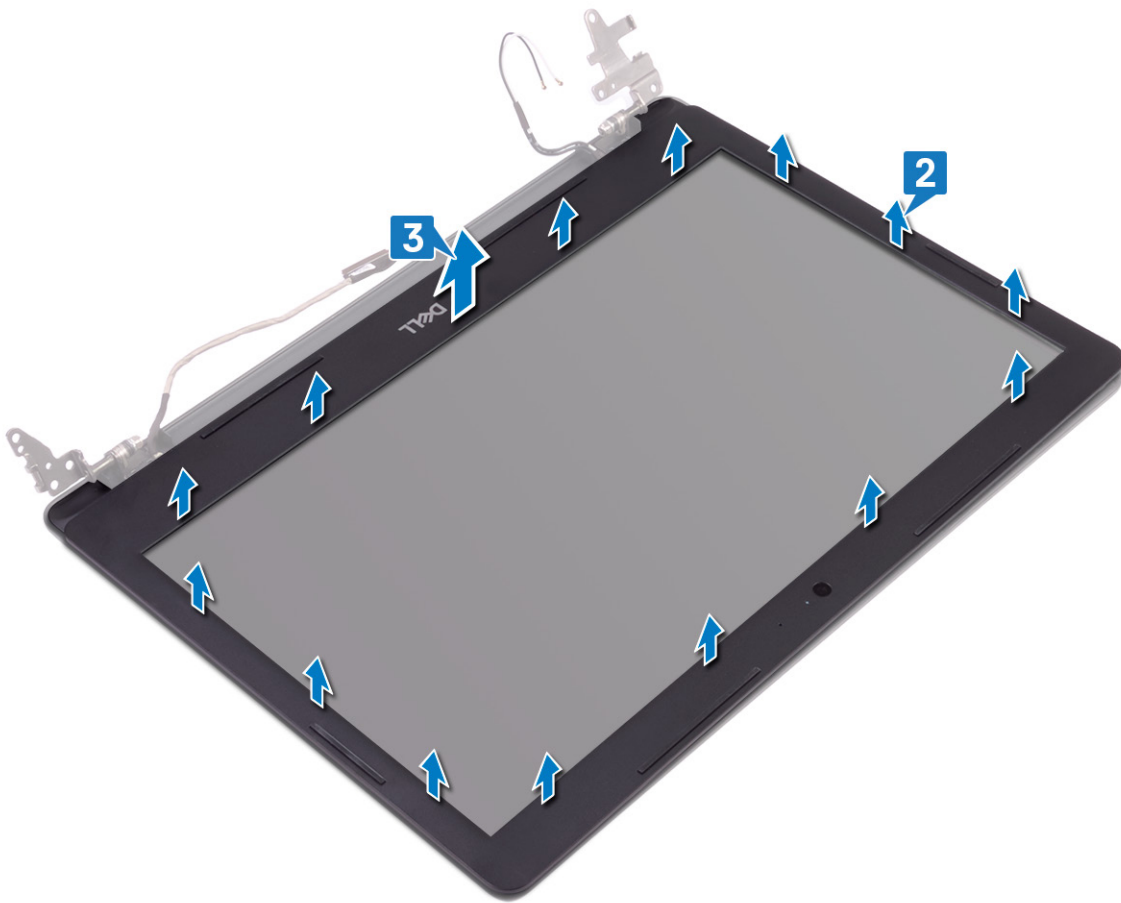

Identifiser	GUID-619F529E-294B-4F0D-BB9D-9B71EB448811
Version	2
Status	Translation Validated

Sådan genmonteres skærmfacetten

BEMÆRK: Før du arbejder med computerens indvendige dele, skal du læse de sikkerhedsinstruktioner, der fulgte med computeren, og følge trinene i [Før du arbejder med computerens indvendige dele](#). Efter du har arbejdet på computerens indvendige dele, følg vejledningen i [Efter du har udført arbejde på computerens indvendige dele](#). For flere oplysninger om bedste praksis for sikkerhed, se hjemmesiden Regulatory Compliance på www.dell.com/regulatory_compliance.

Identifiser	GUID-7A0CC384-554A-44B7-BF61-ADFDF2303835
Version	1
Status	Translation approved

Procedure

1. Juster skærmfacetten med skærmens bagdæksel og antennemodul, og klik derefter forsigtigt facetten på plads.

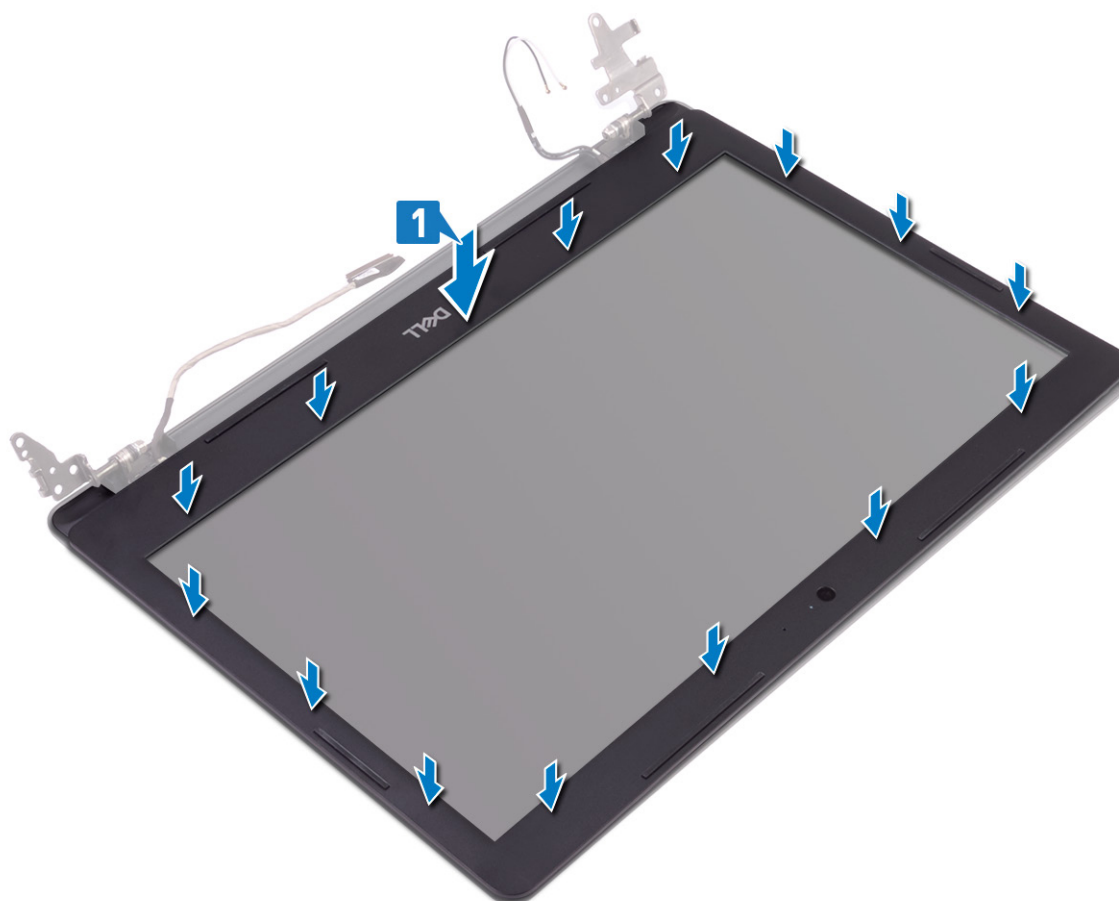

2. Indsæt tapperne på skærmhængslerne i slottet på skærmens bagdæksel og antennemodul.
3. Klik skærmhængslet på plads.



Identifiser	GUID-54DE3F9D-AC0B-4F47-8B02-CD7EA27971F4
Version	1
Status	Translation approved

Efterfølgende forudsætninger

1. Genmonter [skærmmodul](#).
2. Genmonter [kølelegemet](#).
3. Genmonter [trådløs-kortet](#).
4. Genmonter [bunddækslet](#).

Identifiser	GUID-1FB16E7C-AFOC-4FA0-8736-EAD91D8969A8
Version	2
Status	Translation Validated

Sådan fjernes kameraet

BEMÆRK: Før du arbejder med computerens indvendige dele, skal du læse de sikkerhedsinstruktioner, der fulgte med computeren, og følge trinene i [Før du arbejder med computerens indvendige dele](#). Efter du har arbejdet på computerens indvendige dele, følg vejledningen i [Efter du har udført arbejde på computerens indvendige dele](#). For flere oplysninger om bedste praksis for sikkerhed, se hjemmesiden Regulatory Compliance på www.dell.com/regulatory_compliance.

Identifiser	GUID-192E8369-968E-47C8-A1F9-23242EFA3416
Version	1
Status	Translation approved

Forudsætninger

1. Fjern bunddækslet.
2. Fjern trådløs-kortet.
3. Fjern kølelegemet.
4. Fjern skærmmodulet.
5. Fjern skærmmfacetten.

Identifiser	GUID-6C896A4A-D39B-4D9F-B3AD-B98765DEFD89
Version	1
Status	Translation approved

Procedure

1. Ved brug af en plastikpen skal du forsigtigt fjerne kameraet fra skærmens bagdæksel og antennemodul.
2. Frakobl kamerakablet fra kameramodulet.
3. Løft kameramodulet af skærmens bagdæksel og antennemodul.

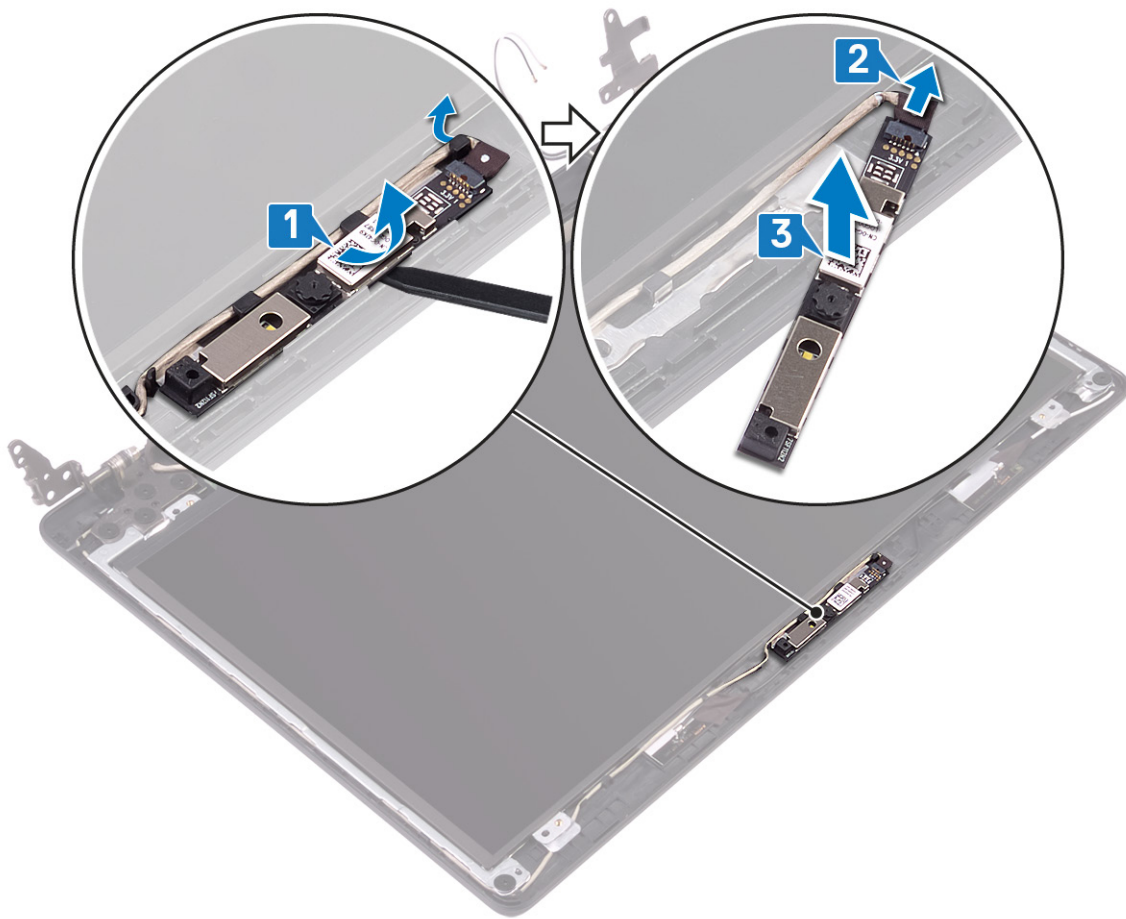

Identifiser	GUID-690FF12D-2581-4326-8270-C4B813388FD3
Version	3
Status	Translation Validated

Genplacering af kameraet

BEMÆRK: Før du arbejder med computerens indvendige dele, skal du læse de sikkerhedsinstruktioner, der fulgte med computeren, og følge trinene i [Før du arbejder med computerens indvendige dele](#). Efter du har arbejdet på computerens indvendige dele, følg vejledningen i [Efter du har udført arbejde på computerens indvendige dele](#). For flere oplysninger om bedste praksis for sikkerhed, se hjemmesiden Regulatory Compliance på www.dell.com/regulatory_compliance.

Identifiser	GUID-31BF8C66-2007-41D8-BAAA-895F2E8EBD9C
Version	1
Status	Translation approved

Procedure

1. Tilslut kamerakablet til kameramodulet.
2. Brug styremærkerne til at placere kameramodulet på skærmens bagdæksel og antennemodul.

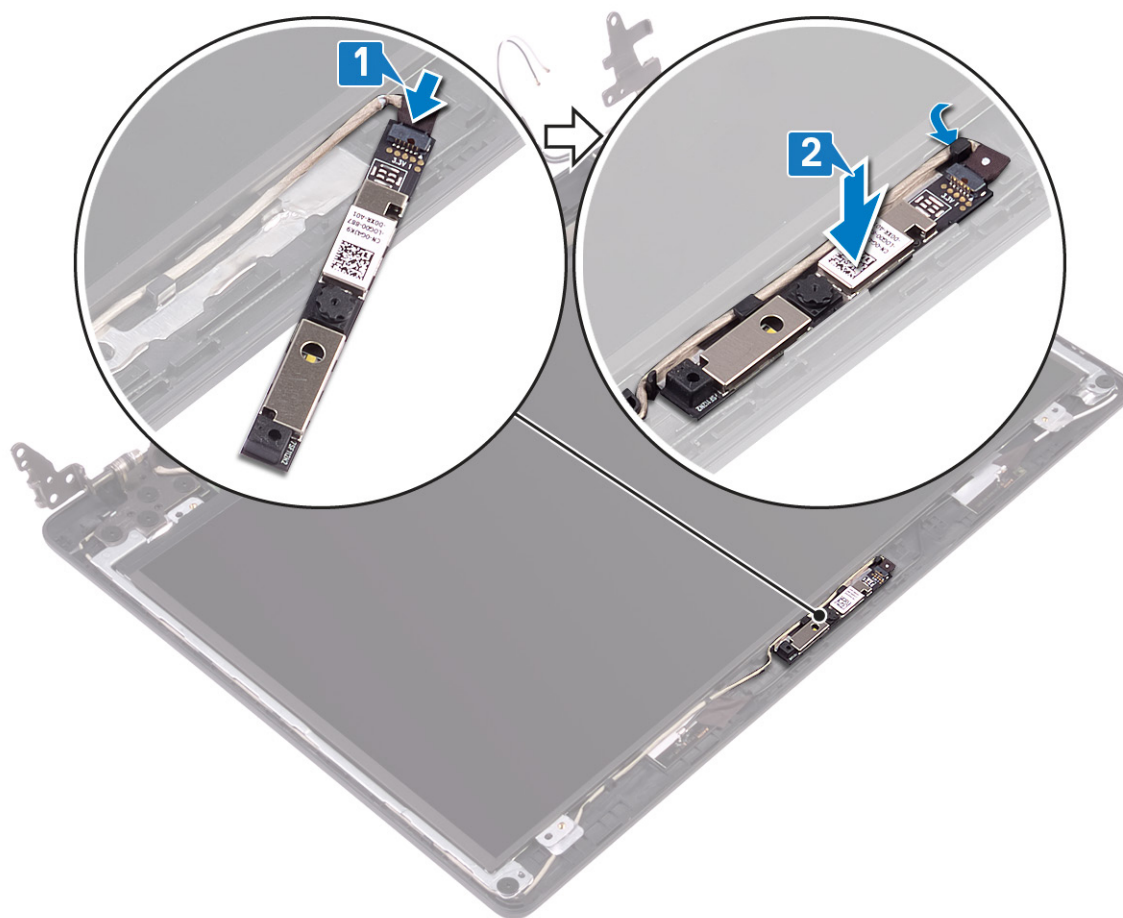

Identifiser	GUID-9081541E-A8B5-4F22-BFBA-75EA51DBF7EA
Version	1
Status	Translation approved

Efterfølgende forudsætninger

1. Genmonter [skærmpacetten](#).
2. Genmonter [skærmmodulet](#).
3. Genmonter [kølelegemet](#).
4. Genmonter [trådløs-kortet](#).
5. Genmonter [bunddækslet](#).

Identifiser	GUID-7D2CEA1B-1FC0-4606-86EB-F51C5DFB6E52
Version	2
Status	Translation Validated

Sådan fjernes skærmpanelet

BEMÆRK: Før du arbejder med computerens indvendige dele, skal du læse de sikkerhedsinstruktioner, der fulgte med computeren, og følge trinene i [Før du arbejder med computerens indvendige dele](#). Efter du har arbejdet på computerens indvendige dele, følg vejledningen i [Efter du har udført arbejde på computerens indvendige dele](#). For flere oplysninger om bedste praksis for sikkerhed, se hjemmesiden Regulatory Compliance på www.dell.com/regulatory_compliance.

Identifiser	GUID-192E8369-968E-47C8-A1F9-23242EFA3416
Version	1
Status	Translation approved

Forudsætninger

1. Fjern bunddækslet.
2. Fjern trådløs-kortet.
3. Fjern kølelegemet.
4. Fjern skærmmodulet.
5. Fjern skærmpacetten.

Identifiser	GUID-852AA0E3-450D-480F-81E9-0162FEC92F44
Version	1
Status	Translation approved

Procedure

1. Fjern de fire skruer (M2x2), der fastgør skærmpanelet til skærmens bagdæksel og antennemodul.
2. Løft forsigtigt skærmpanelet og vend det om.

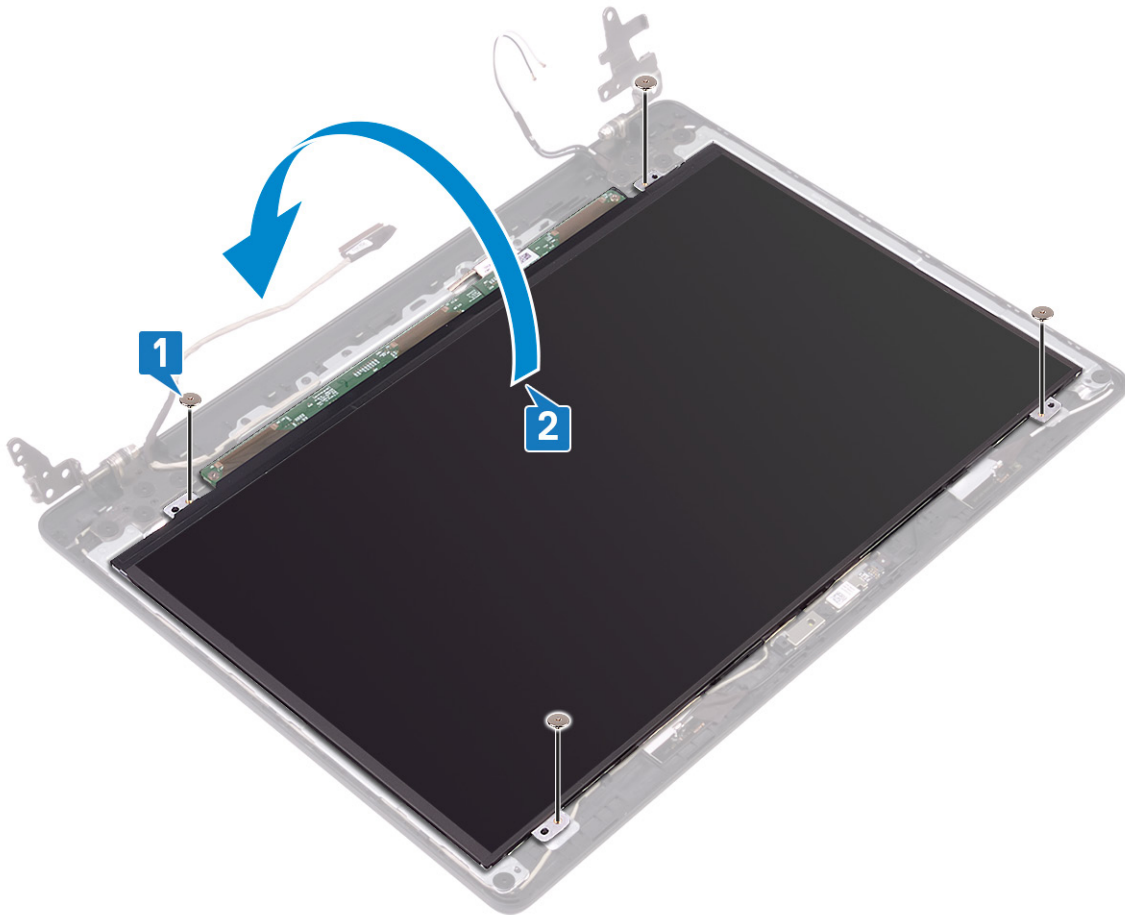

3. Pil tapen af, der fastgør skærmerkablet til skærmpanelet.
4. Åbn låsen og frakobl skærmerkablet fra skærmpanelets stik.
5. Løft skærmpanelet væk fra skærmens bagdæksel og antennemodul.

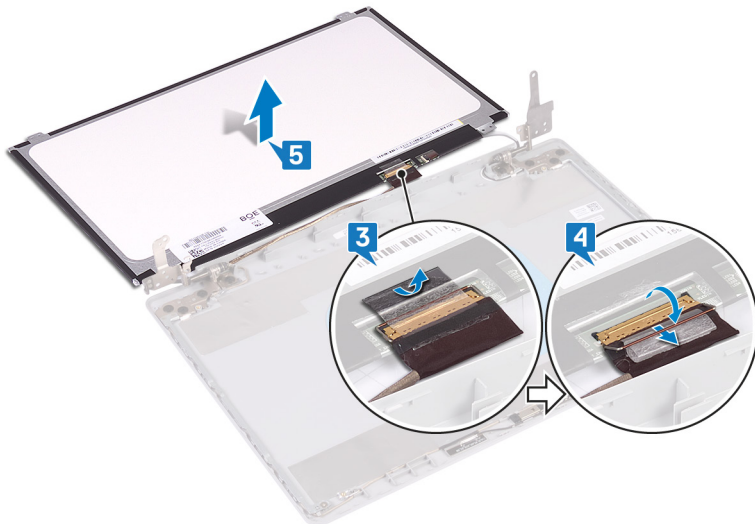

Identifiser	GUID-6FD32244-34F4-4843-983D-B6C14903EFC9
Version	2
Status	Translation Validated

Genmontering skærmpanelet

BEMÆRK: Før du arbejder med computerens indvendige dele, skal du læse de sikkerhedsinstruktioner, der fulgte med computeren, og følge trinene i [Før du arbejder med computerens indvendige dele](#). Efter du har arbejdet på computerens indvendige dele, følg vejledningen i [Efter du har udført arbejde på computerens indvendige dele](#). For flere oplysninger om bedste praksis for sikkerhed, se hjemmesiden Regulatory Compliance på www.dell.com/regulatory_compliance.

Identifiser	GUID-7A0D2040-B2EF-418A-BCDA-B41D69A54F8C
Version	1
Status	Translation approved

Procedure

1. Placer skærmpanelet på en ren og plan overflade.
2. Skub skærmerkablet ind i stikket på skærmpanelet, og luk låsen for at fastgøre kablet.
3. Påsæt tapen, der fastgør skærmerkablet til bagsiden af skærmpanelet.

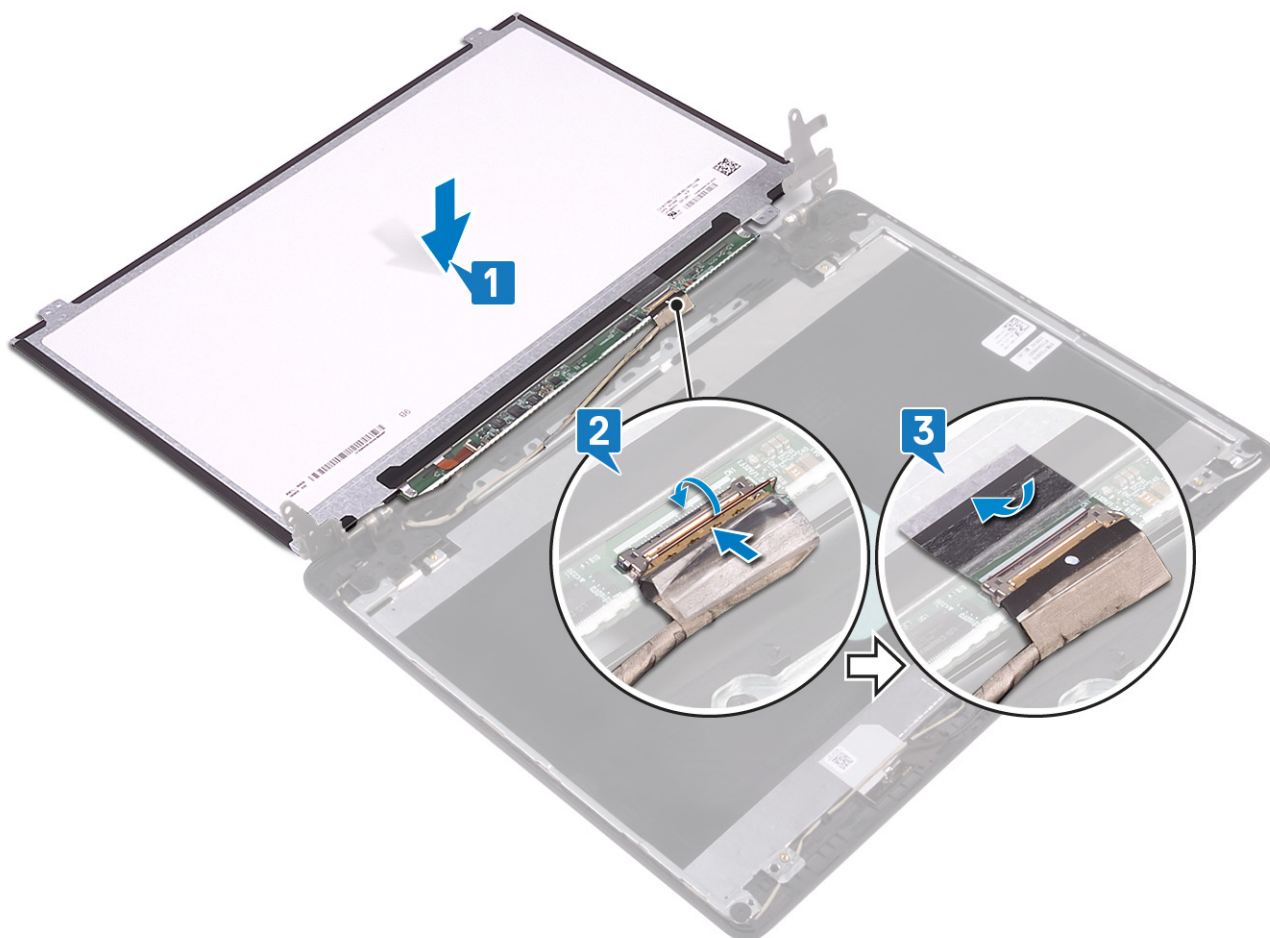

4. Vend skærmpanelet om, og anbring det forsigtigt på skærmens bagdæksel og antennemodul.

5. Ret skruenhullerne i skærmpanelet ind med skruenhullerne i skærmens bagdæksel og antennemodulet.
6. Genmonter de skruer, der fastgør skærmpanelet til skærmens bagdæksel og antennemodulet.

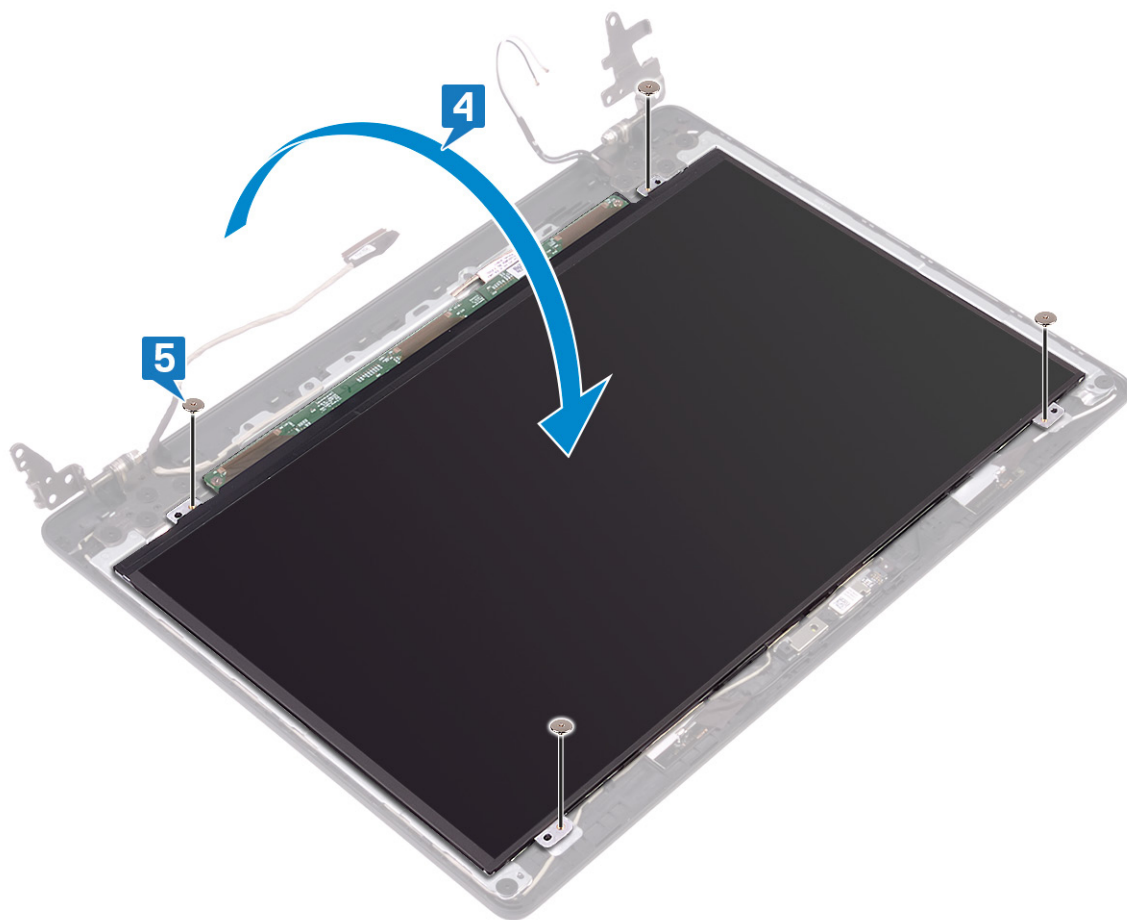

Identifiser	GUID-9081541E-A8B5-4F22-BFBA-75EA51DBF7EA
Version	1
Status	Translation approved

Efterfølgende forudsætninger

1. Genmonter [skærmfacetten](#).
2. Genmonter [skærmmodulet](#).
3. Genmonter [kølelegemet](#).
4. Genmonter [trådløs-kortet](#).
5. Genmonter [bunddækslet](#).

Identifiser	GUID-6C4E9746-B780-409D-B703-9A43273C227D
Version	2
Status	Translation Validated

Sådan fjernes skærmhængslerne

BEMÆRK: Før du arbejder med computerens indvendige dele, skal du læse de sikkerhedsinstruktioner, der fulgte med computeren, og følge trinene i [Før du arbejder med computerens indvendige dele](#). Efter du har arbejdet på computerens indvendige dele, følg vejledningen i [Efter du har udført arbejde på computerens indvendige dele](#). For flere oplysninger om bedste praksis for sikkerhed, se hjemmesiden Regulatory Compliance på www.dell.com/regulatory_compliance.

Identifiser	GUID-192E8369-968E-47C8-A1F9-23242EFA3416
Version	1
Status	Translation approved

Forudsætninger

1. Fjern bunddækslet.
2. Fjern trådløs-kortet.
3. Fjern kølelegemet.
4. Fjern skærmmodulet.
5. Fjern skærmfacetten.

Identifiser	GUID-6DCED7CF-1399-46ED-81D3-496BC3468B9D
Version	1
Status	Translation approved

Procedure

1. Fjern de 10 skruer (M2x2), der fastgør hængslerne til skærmens bagdæksel og antennemodul.
2. Løft hængslerne og beslagene af skærmens bagdæksel og antennemodul.

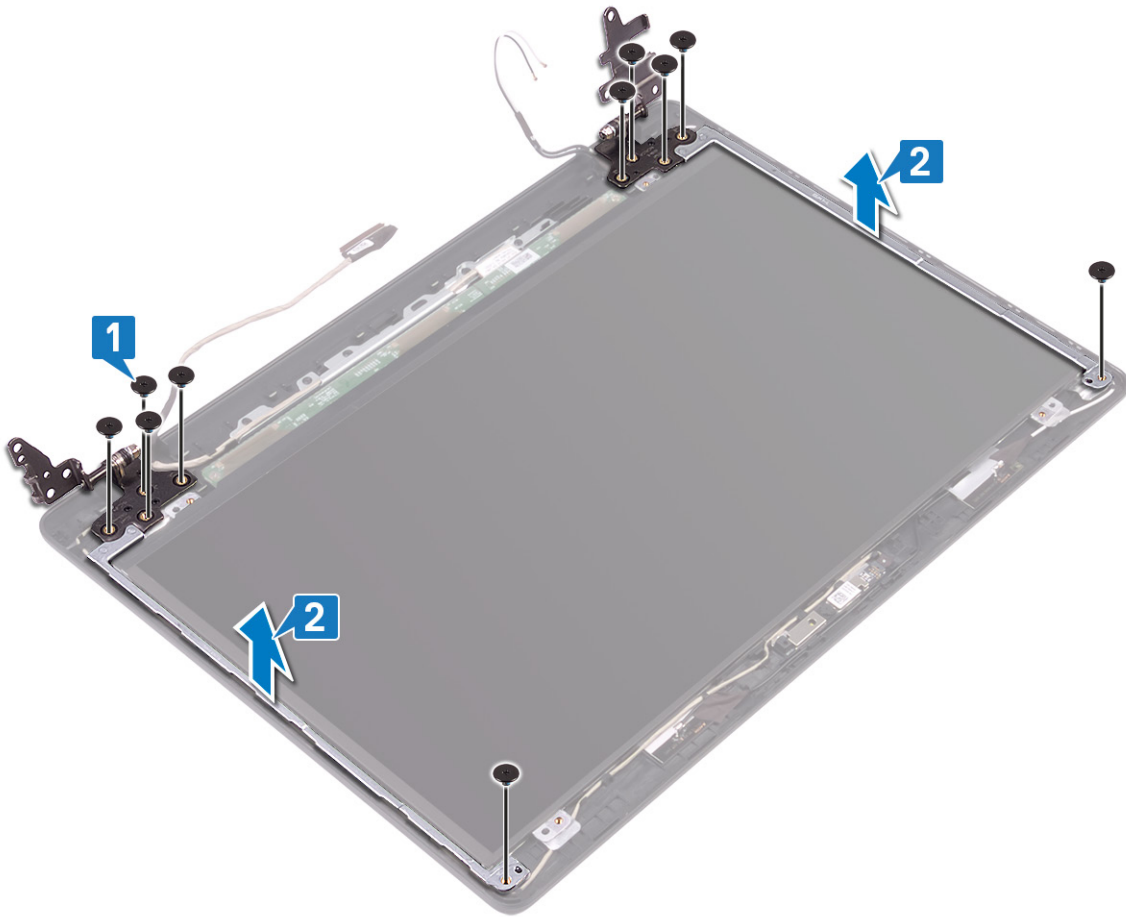

Identifiser	GUID-E3D5A4DB-BAB5-4F6F-B7B6-8BC4EF0CC57D
Version	2
Status	Translation Validated

Sådan genmonteres skærmhængslerne

BEMÆRK: Før du arbejder med computerens indvendige dele, skal du læse de sikkerhedsinstruktioner, der fulgte med computeren, og følge trinene i [Før du arbejder med computerens indvendige dele](#). Efter du har arbejdet på computerens indvendige dele, følg vejledningen i [Efter du har udført arbejde på computerens indvendige dele](#). For flere oplysninger om bedste praksis for sikkerhed, se hjemmesiden Regulatory Compliance på www.dell.com/regulatory_compliance.

Identifiser	GUID-76D45286-5475-42CF-AD68-E22261419D15
Version	1
Status	Translation approved

Procedure

1. Ret skruehullerne på hængslerne og beslagene med skruehullerne på skærmens bagdæksel og antennemodul.
2. Genmonter de 10 skruer (M2x2), der fastgør hængslerne til skærmens bagdæksel og antennemodul.

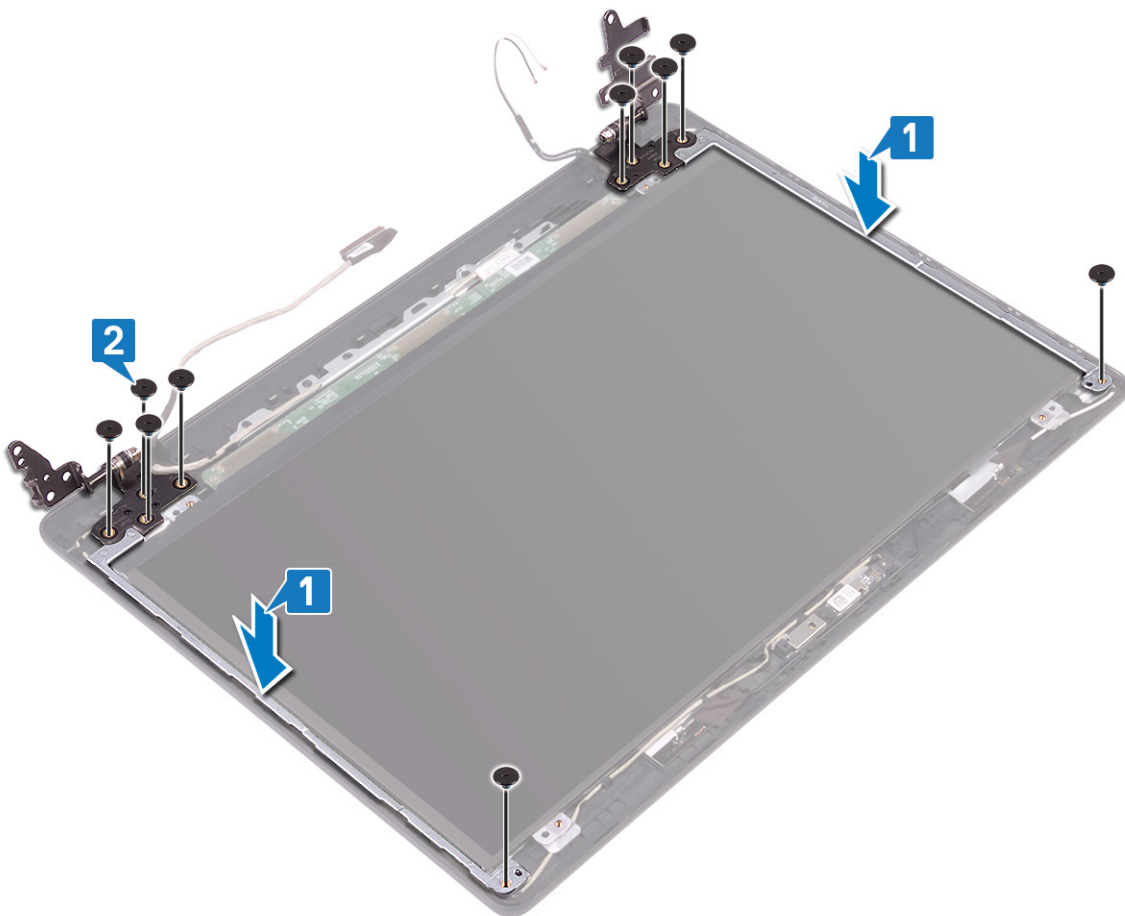

Identifiser	GUID-9081541E-A8B5-4F22-BFBA-75EA51DBF7EA
Version	1
Status	Translation approved

Efterfølgende forudsætninger

1. Genmonter [skærmpacetten](#).
2. Genmonter [skærmmodulet](#).
3. Genmonter [kølelegemet](#).
4. Genmonter [trådløs-kortet](#).
5. Genmonter [bunddækslet](#).

Identifiser	GUID-166DA787-661F-4E60-8975-5E84EDB0868D
Version	2
Status	Translation Validated

Sådan fjernes skærmbkablet

BEMÆRK: Før du arbejder med computerens indvendige dele, skal du læse de sikkerhedsinstruktioner, der fulgte med computeren, og følge trinene i [Før du arbejder med computerens indvendige dele](#). Efter du har arbejdet på computerens indvendige dele, følg vejledningen i [Efter du har udført arbejde på computerens indvendige dele](#). For flere oplysninger om bedste praksis for sikkerhed, se hjemmesiden Regulatory Compliance på www.dell.com/regulatory_compliance.

Identifiser	GUID-F4533516-1F76-439F-89C6-2C6361954C8A
Version	1
Status	Translation approved

Forudsætninger

1. Fjern [bunddækslet](#).
2. Fjern [kølelegemet](#).
3. Fjern [trådløs-kortet](#).
4. Fjern [skærmmodulet](#).
5. Fjern [skærmfacetten](#).
6. Fjern [kameraet](#).
7. Fjern [skærmpanelet](#).
8. Fjern [skærmhængslerne](#).

Identifiser	GUID-19A93D26-32C3-4FBB-874E-FB52E150743C
Version	1
Status	Translation approved

Procedure

1. Fjern kamerakablet og skærmbkablet fra kabelkanalerne på skærmens bagdæksel og antennemodul.
2. Løft kamera- og skærmbkablet af bagdæksel og antennemodulet.

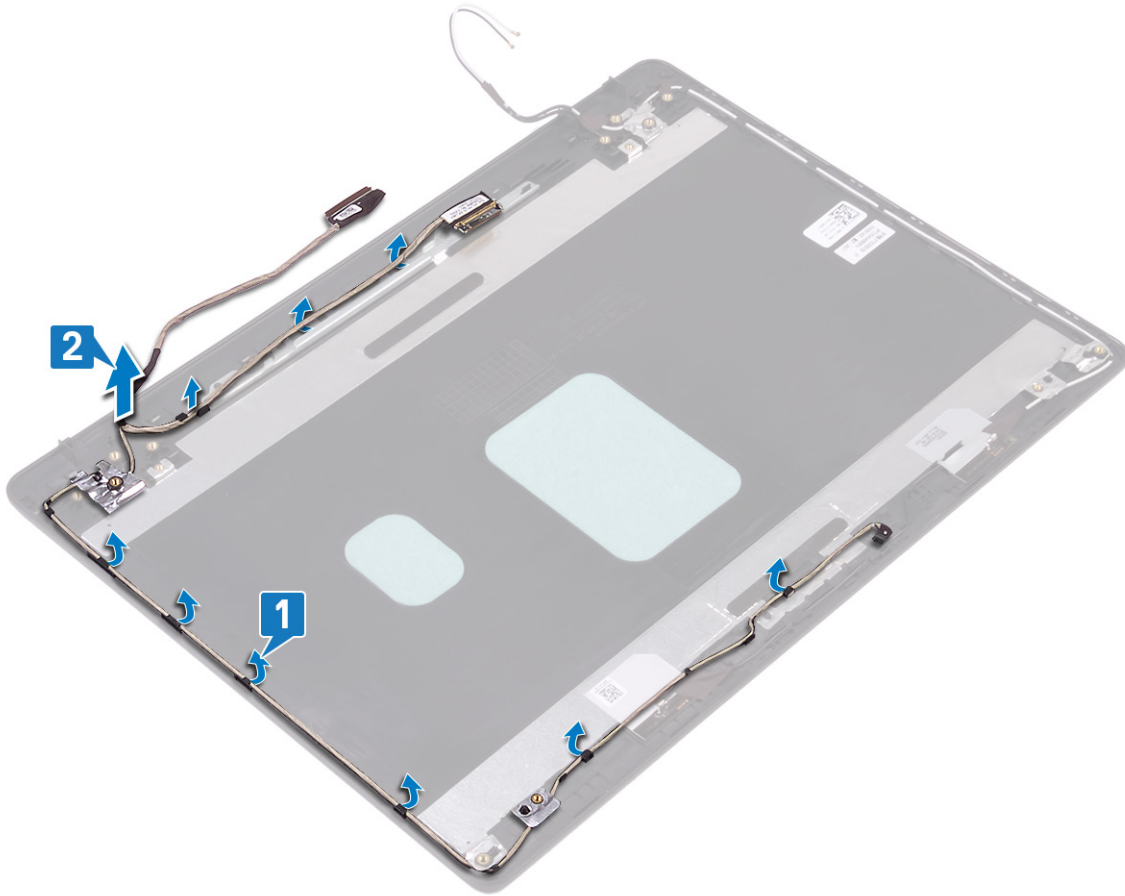

Identifiser	GUID-57172914-AB24-4DCE-BD70-0967C1E82776
Version	2
Status	Translation Validated

Genmontering af skærnkablet

BEMÆRK: Før du arbejder med computerens indvendige dele, skal du læse de sikkerhedsinstruktioner, der fulgte med computeren, og følge trinene i [Før du arbejder med computerens indvendige dele](#). Efter du har arbejdet på computerens indvendige dele, følg vejledningen i [Efter du har udført arbejde på computerens indvendige dele](#). For flere oplysninger om bedste praksis for sikkerhed, se hjemmesiden Regulatory Compliance på www.dell.com/regulatory_compliance.

Identifiser	GUID-98F9A860-08F2-42C9-8309-52AAC250BF83
Version	1
Status	Translation approved

Procedure

1. Placer skærnkablet og kamerakablet på skærmens bagdæksel og tastaturmodulet.
2. Før skærnkablet og kamerakablet igennem kabelkanalerne i skærmens bagdæksel og antennemodul.

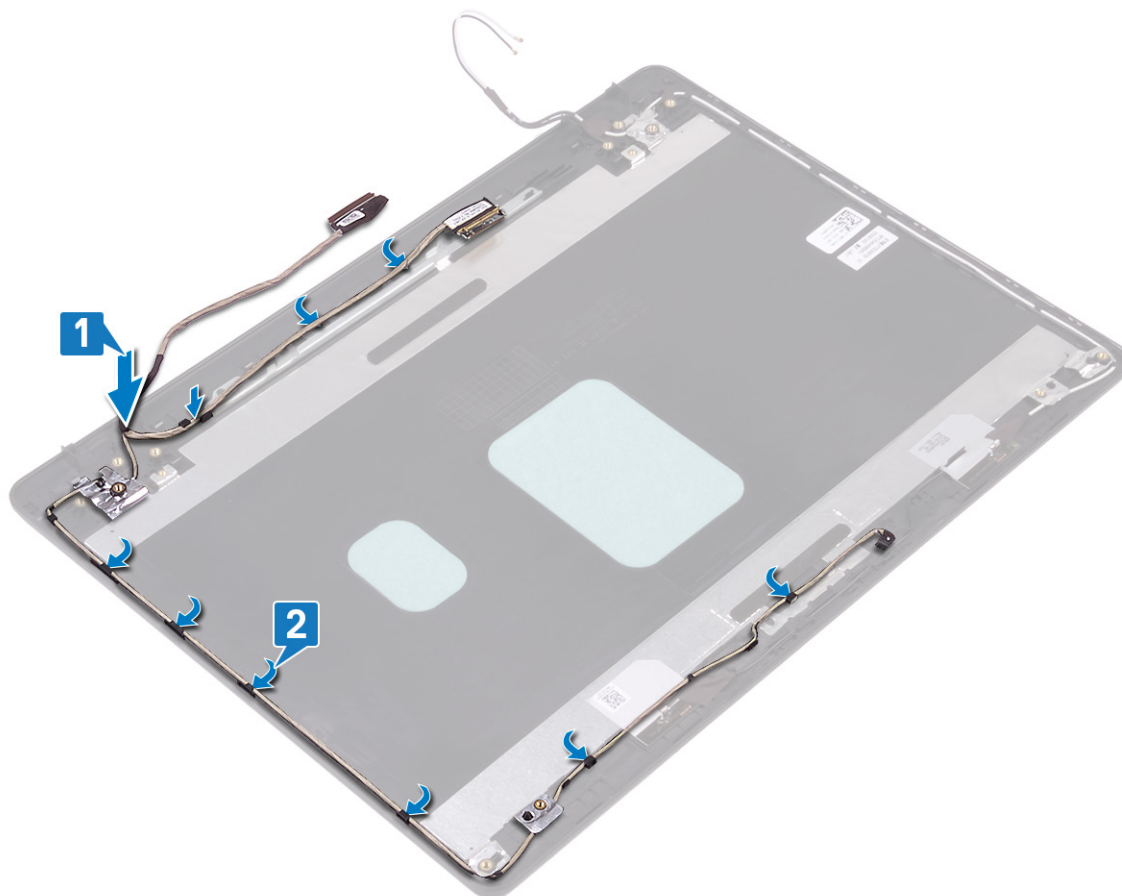

Identifiser	GUID-12C8CE4E-E4C5-4E96-9108-F69283934795
Version	1
Status	Translation approved

Efterfølgende forudsætninger

1. Genmonter [skærmhængslerne](#).
2. Genmonter [skærmpanelet](#).
3. Genmonter [kameraet](#).
4. Genmonter [skærmpacetten](#).
5. Genmonter [skærmmodulet](#).
6. Udskift den [kølelegemet](#).
7. Genmonter [trådløs-kortet](#).
8. Genmonter [bunddækslet](#).

Identifiser	GUID-2850CA15-9CEF-415A-ADAA-1614E65C491B
Version	2
Status	Translation Validated

Fjernelse af skærmens bagdæksel og antennemodulet

BEMÆRK: Før du arbejder med computerens indvendige dele, skal du læse de sikkerhedsinstruktioner, der fulgte med computeren, og følge trinene i [Før du arbejder med computerens indvendige dele](#). Efter du har arbejdet på computerens indvendige dele, følg vejledningen i [Efter du har udført arbejde på computerens indvendige dele](#). For flere oplysninger om bedste praksis for sikkerhed, se hjemmesiden Regulatory Compliance på www.dell.com/regulatory_compliance.

Identifiser	GUID-430D15F5-B89A-4521-94BC-9786FDC78687
Version	1
Status	Translation approved

Forudsætninger

1. Fjern bunddækslet.
2. Fjern trådløs-kortet.
3. Fjern kølelegemet.
4. Fjern skærmmodulet.
5. Fjern skærmfacetten.
6. Fjern kameraet.
7. Fjern skærmpanelet.
8. Fjern skærmhængslerne.
9. Fjern skærmkablet.

Identifiser	GUID-57B3CAC3-E6CA-489D-8C4C-D9C471A97C0C
Version	1
Status	Translation approved

Procedure

Efter at have gennemført de ovenfor beskrevne trin, står du tilbage med skærmens bagdæksel og antennemodulet.

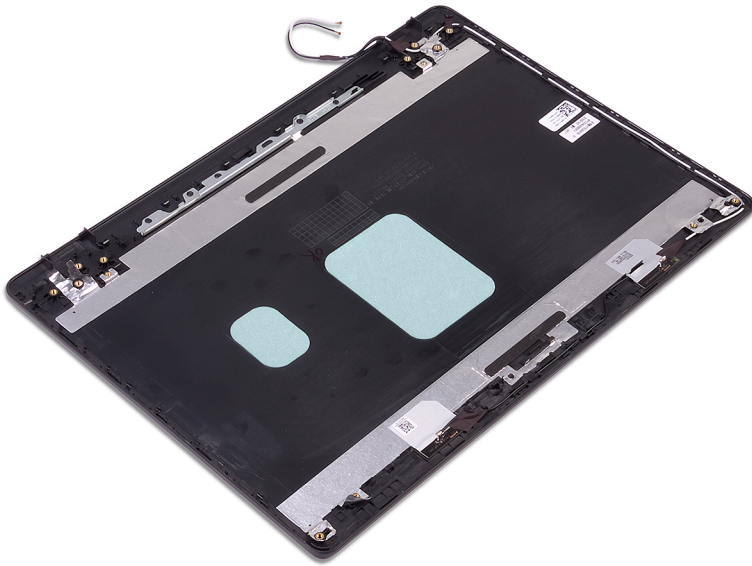

Identifiser	GUID-2EF50600-2483-40F4-A773-07DC95179CB6
Version	2
Status	Translation Validated

Genmontering af skærmens bagdæksel og antennemodulet

BEMÆRK: Før du arbejder med computerens indvendige dele, skal du læse de sikkerhedsinstruktioner, der fulgte med computeren, og følge trinene i [Før du arbejder med computerens indvendige dele](#). Efter du har arbejdet på computerens indvendige dele, følg vejledningen i [Efter du har udført arbejde på computerens indvendige dele](#). For flere oplysninger om bedste praksis for sikkerhed, se hjemmesiden Regulatory Compliance på www.dell.com/regulatory_compliance.

Identifiser	GUID-539944E4-AC09-49E9-B9E7-E145038C9DAD
Version	1
Status	Translation approved

Procedure

Placér skærmens bagdæksel og tastaturmodulet på en ren og flad overflade.

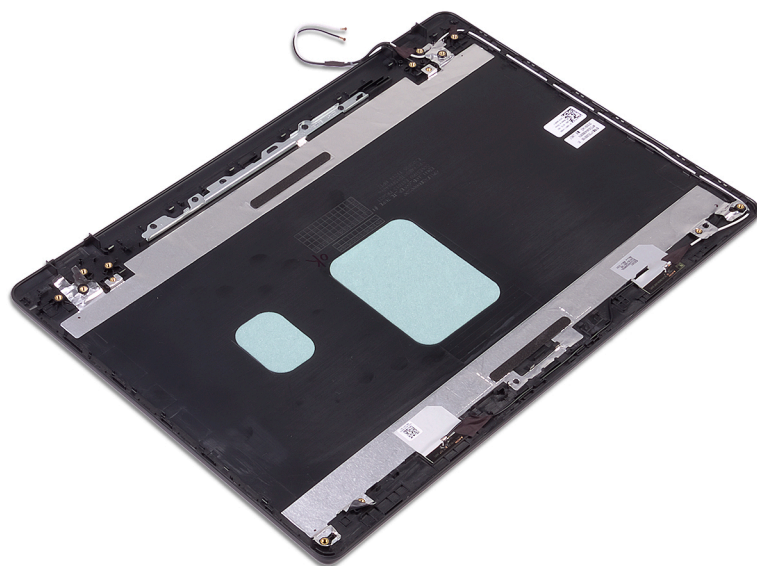

Identifiser	GUID-058D14FB-702F-4EB3-8AE8-9345D33CBF00
Version	1
Status	Translation approved

Efterfølgende forudsætninger

1. Genmonter [skærmkablet](#).
2. Genmonter [skærmhængslerne](#).
3. Genmonter [skærmpanelet](#).
4. Genmonter [kameraet](#).
5. Genmonter [skærmfacetten](#).
6. Genmonter [skærmmodulet](#).

7. Genmonter [kølelegemet](#).
8. Genmonter [trådløs-kortet](#).
9. Genmonter [bunddækslet](#).

Identifiser	GUID-B7285CF1-FC18-4DE7-8A89-31812159C4BE
Version	1
Status	Translation Validated

Enhedsdrivere

Identifiser	GUID-C959B142-CF42-4306-A9EA-A640C509AB98
Version	2
Status	Translation Validated

Installationshjælpeprogram til Intel chipsæt

I enhedshåndtering, kontroller om chipsæt-driveren er installeret.

Installer Intel chipsætopdateringerne fra www.dell.com/support.

Identifiser	GUID-925A39C4-0B26-40F8-9404-94B0BFCC4742
Version	2
Status	Translation Validated

Video-drivers

Kontrollér under Device Manager (enhedshåndtering), om videodriveren er installeret.

Installer videodriveropdateringer fra www.dell.com/support.

Identifiser	GUID-43531ABB-B77D-45B5-AFBA-B90BDF782CFC
Version	3
Status	Translation Validated

Intel seriel I/O-driver

I enhedsadministrator skal du kontrollere, om Intel seriel I/O-driver er installeret.

Installer driveropdateringerne fra www.dell.com/support.

Identifiser	GUID-B021278B-5FB5-429E-B0B5-BF580C34D140
Version	2
Status	Translation Validated

Grænseflade for Intel Trusted Execution Engine

Kontrollér i enhedshåndtering, om grænsefladen for Intel Trusted Execution Engine er installeret

Installer driveropdateringerne fra www.dell.com/support.

Identifiser	GUID-E13FC788-9CE7-4370-AFF0-51C6169ADAC3
Version	2
Status	Translation Validated

Intel virtuel knap-driver

I enhedshåndtering, kontroller om Intel Virtual Button-driver er installeret.

Installer driveropdateringerne fra www.dell.com/support.

Identifiser	GUID-543661C6-4009-4F1B-BB4F-6CF5FF28149D
Version	2
Status	Translation Validated

Wi-Fi- og Bluetooth-drivere

I enhedshåndtering, kontroller om netværkskortdriveren er installeret.

Installer driveropdateringerne fra www.dell.com/support.

I enhedshåndtering, kontroller om Bluetooth-driveren er installeret.

Installer driveropdateringerne fra www.dell.com/support.

Identifiser	GUID-4D6759B1-4017-4F54-87E6-9153B9D6E101
Version	2
Status	Translation Validated

Systemopsætning

BEMÆRK: Afhængigt af computeren og de installerede enheder er det muligvis ikke alle elementer i dette afsnit, der vises.

Identifiser	GUID-E8E05C46-BC9D-4CF1-AC84-34B87FDCCFB7
Version	7
Status	Translation Validated

Systemopsætning

FORSIGTIG: Medmindre du er en erfaren computerbruger, skal du undlade at ændre indstillingerne i BIOS-opsætningsprogrammet. Visse ændringer kan medføre, at computeren ikke fungerer korrekt.

BEMÆRK: Inden du ændrer BIOS-opsætningsprogrammet, anbefales det at du noterer oplysningerne fra BIOS-opsætningsprogrammets skærm til fremtidigt brug.

Brug BIOS-opsætningsprogrammet til følgende:

- Få oplysninger om den hardware, der er installeret på din computer, såsom mængden af RAM og harddiskens størrelse.
- Foretag ændringer i oplysningerne for systemkonfiguration.
- Indstil eller ændr en indstilling som kan vælges af brugeren, f.eks. brugeradgangskoden, typen af harddisk, der er installeret, og aktivering eller deaktivering af basisenheder.

Identifiser	GUID-1432A924-49E9-4080-961D-2AFBDAF42039
Version	5
Status	Translation Validated

Sådan åbnes BIOS-installationsprogrammet

1. Tænd (eller genstart) computeren.
2. Under POST, når DELL-logoet vises, vent på at F2-prompten vises. Tryk derefter øjeblikkeligt på F2.

BEMÆRK: F2-prompten viser at tastaturet er initialiseret. Denne prompt kan optræde meget hurtigt, så du skal se efter den, og så trykke på F2. Hvis du trykker på F2 inden F2-prompten, vil dette tastetryk være tabt. Hvis du venter for længe, og operativsystemets logo fremkommer, vent til skrivebordet vises. Sluk så for computeren og prøv igen.

Identifiser	GUID-7A7EB30A-4A48-422B-AE30-B8DC236A1790
Version	10
Status	Translation Validated

Navigationstaster

BEMÆRK: For de fleste af indstillingerne i systeminstallationsmenuen, registreres ændringerne, du foretager, men de træder ikke i kraft, før systemet genstartes.

Taster

Navigation

Op-pil

Flytter til forrige felt.

Ned-pil

Flytter til næste felt.

Taster	Navigation
Enter	Vælger en værdi i det valgte felt (hvis det er relevant) eller følge linket i feltet.
Mellemlrumstast	Udfolder eller sammenfolder en rulleliste, hvis relevant.
Tab	Flytter til næste fokusområde.  BEMÆRK: Kun for standard grafisk browser.
Esc	Flytter til forrige side, indtil du får vist hovedskærmen. Når du trykker på Escape-tasten på hovedskærmen vises der en meddelelse, der beder dig om at gemme alle ændringer, som ikke er gemt, og som genstarter systemet.



Identificer	GUID-C50BED7F-226B-4768-AB61-9725153DF132
Version	1
Status	Translation Validated

Boot Sequence

Boot Sequence giver dig mulighed for at omgå systemopsætningens definerede rækkefølge af startenheder og starte direkte op fra en angivet enhed (for eksempel: optisk drev eller harddisk). Du kan under Power-on Self Test (POST), når Dell-logoet dukker op:

- Få adgang til System Setup (systemopsætning) ved tryk på tasten F2
- Fremkalde menuen til engangsopstart ved tryk på tasten F12

Engangsopstartens menu viser de enheder, som du kan starte fra, herunder diagnostiske indstillinger. Opstartsmenuens valgmuligheder er:

- Fjernbart drev (hvis tilgængeligt)
- STXXXX Drev
 **BEMÆRK:** XXX betegner SATA-drevnummer.
- Optisk drev (hvis tilgængeligt)
- SATA-harddisk (hvis tilgængelig)
- Diagnostics (Diagnosticering)
 **BEMÆRK:** Ved valg af **Diagnostics (Diagnostik)** vises **ePSA diagnostics**-skærmen.

Skærmen med opstartssekvensen viser også muligheden for at få adgang til skærmen System Setup (systemopsætning).

Identificer	GUID-CCE4A45C-61A9-49A0-82EA-C65733ADE7BB
Version	1
Status	Translation approved

Indstillinger i systeminstallationsmenuen

 **BEMÆRK:** Afhængigt af computeren og dens installerede enheder er det muligvis ikke alle elementer i dette afsnit, der vises.

Tabel 3. Systeminstallationsindstillinger—System information menu (Systemoplysningsmenuen)

General-System Information (Generelle systemoplysninger)	
System Information	
BIOS Version	Viser BIOS-versionsnummeret.
Service Tag	Viser computerens servicemærke.
Asset Tag	Viser computerens aktivkode.
Ownership Tag	Viser computerens ejerskabskode.
Manufacture Date	Viser computerens fremstillingsdato.
Ownership Date	Viser computerens ejerskabsdato.
Express Service Code	Viser computerens ekspreservicekode.
Memory Information (Hukommelsesoplysninger)	

Tabel 3. Systeminstallationsindstillinger—System information menu (Systemoplysningsmenuen) (fortsat)

General-System Information (Generelle systemoplysninger)	
Memory Installed	Viser den samlede installerede computerhukommelse.
Memory Available	Viser den samlede tilgængelige computerhukommelse.
Memory Speed	Viser hukommelseshastigheden.
Memory Channel Mode	Viser single channel- eller dual channel-tilstand.
Memory Technology	Viser den anvendte hukommelsesteknologi.
DIMM A Size	Viser DIMM A hukommelsesstørrelse.
DIMM B Size	Viser DIMM B hukommelsesstørrelse.
Processor Information (Processoroplysninger)	
Processor Type	Viser processortypen.
Core Count	Viser antallet af kerner i processoren.
Processor ID	Viser processorens identifikationskode.
Current Clock Speed	Viser processorens aktuelle klokfrekvens.
Minimum Clock Speed	Viser processorens laveste klokfrekvens.
Maximum Clock Speed	Viser processorens højeste klokfrekvens.
Processor L2 Cache	Viser processorens L2-cache-lagerstørrelse.
Processor L3 Cache	Viser processorens L3-cache-lagerstørrelse.
HT Capable	Viser om hvorvidt processoren er HT-kompetent (HyperThreading).
64-Bit Technology	Viser om der er anvendt 64-bit teknologi.
Device Information (Enhedsoplysninger)	
SATA-0	Viser oplysninger om M.2 SATA SSD-0 enheden i computeren.
SATA-1	Viser oplysninger om M.2 SATA SSD-1 enheden i computeren.
M.2 PCIe SSD-0	Viser oplysninger om M.2 PCIe SSD-0 enheden i computeren.
M.2 PCIe SSD-1	Viser oplysninger om M.2 SATA SSD-1 enheden i computeren.
Video Controller	Viser typen af computerens skærmcontroller.
dGPU Video Controller	Viser oplysninger om computerens dedikerede grafik kort.
Video BIOS Version	Viser computerens BIOS-version.
Video Memory	Viser oplysninger om computerens skærmhukommelse.
Panel Type	Viser computerens paneltype.
Standardopløsning	Viser computerens oprindelige opløsning.
Audio Controller	Viser oplysninger om computerens lyd-controller.
Wi-Fi Device	Viser oplysninger om computerens trådløse enheder.
Bluetooth Device	Viser oplysninger om computerens bluetooth-enheder.
Battery Information	Viser oplysninger om batteritilstanden.
Boot Sequence	
Boot Sequence	Viser opstartsækkefølgen.
Boot List Option	Viser de tilgængelige startindstillinger.
Advanced Boot Options	
Enable Legacy Option ROMs	Lader dig aktivere eller deaktivere indlæsning af ældre ROM'er.

Tabel 3. Systeminstallationsindstillinger—System information menu (Systemoplysningsmenuen) (fortsat)

General-System Information (Generelle systemoplysninger)	
Enable UEFI Network Stack (Aktiver UEFI-netværksstak)	Aktiver eller deaktiver UEFI network stack.
Enable Attempt Legacy Boot (Aktiver forsøg på tidligere startindstilling)	Aktiver eller deaktiver Legacy Boot (Legacy-start).
UEFI Boot Path Security	Aktiver eller deaktiver, om systemet skal bede brugeren om at indtaste administratoradgangskoden ved start fra en UEFI-startsti via F12-startmenuen.
Date/Time	Viser den aktuelle dato i formatet MM/DD/ÅÅ og den aktuelle tid i formatet TT:MM:SS.

Tabel 4. Systeminstallationsindstillinger—System Configuration menu (Systemkonfigurationsmenuen)

Systemkonfiguration	
SATA Operation	Konfigurerer driftstilstanden for den integrerede SATA-harddiskcontroller.
Drives	Aktiver eller deaktiver forskellige indbyggede drev.
SMART Reporting	Aktiver eller deaktiver SMART-rapportering under systemets opstart.
USB Configuration	
Enable Boot Support	Aktiver eller deaktiver start fra USB-lagerenheder såsom eksterne harddiske, optiske drev og USB-drev.
Enable External USB Port (Aktiver ekstern USB-port)	Aktivere eller deaktivere start fra USB-lagerenheder tilsluttet til ekstern USB-port.
Audio	Aktivér eller deaktiver den integrerede lydcontroller.
Tastaturlys	Lader dig vælge tilstanden for tastaturbelysningsfunktionen.
Keyboard Backlight Timeout on AC (Tastaturbaggrundslys timeout ved AC)	Når baggrundslys er aktiveret vil denne funktion definere time-out-værdien for tastaturets baggrundslys når en strømforsyning er sat i computeren.
Keyboard Backlight Timeout on Battery (Tastaturbaggrundslys timeout ved batteri)	Når baggrundslys er aktiveret, vil denne funktion definere time-out-værdien for tastaturets baggrundslys, når systemet kun kører på batteri.
Miscellaneous Devices (Forskellige enheder)	Aktivere eller deaktivere forskellige indbyggede enheder.

Tabel 5. Systeminstallationsindstillinger – Video-menuen

Video	
LCD Brightness	Indstil panellysstyrken uafhængigt for batteri- og AC-strømforsyning.
Dynamic Backlight Control (Dynamisk baggrundsbelysningsstyring)	Aktiver eller deaktiver den dynamiske baggrundsbelysningskontrol.

Tabel 6. Systeminstallationsindstillinger— Sikkerhedsmenu

Security (Sikkerhed)	
Admin Password (Administratoradgangskode)	Indstille, ændre eller slette administratoradgangskoden.
System Password (Systemadgangskode)	Indstille, ændre eller slette systemadgangskoden.
Internal HDD-0 Password (Intern HDD-0 adgangskode)	Indstil, skift eller slet kodeordet for den interne harddisk.
Strong Password (Stærk adgangskode)	Aktiver eller deaktiver stærke kodeord.
Password Configuration (Adgangskodekonfiguration)	Disse felter kontrollerer det minimalt og maksimalt tilladte antal tegn i administrator- og systemadgangskoder.
Password Bypass (Omgåelse af adgangskode)	Lader dig omgå System (Boot) Password og den interne HDD kodeords-prompt under genstart.

Tabel 6. Systeminstallationsindstillinger— Sikkerhedsmenu (fortsat)

Security (Sikkerhed)	
Password Change (Ændring af adgangskode)	Aktiverer eller deaktiverer ændringer af system- og harddiskadgangskoder, når der er indstillet en administratoradgangskode.
Non-Admin Setup Changes (Ændringer af ikke-administratoradgangskode)	Denne indstilling bestemmer om det er tilladt at foretage ændringer i indstillingen for installationsprogrammet, når der er oprettet en administratoradgangskode.
UEFI Capsule Firmware Updates (UEFI Capsule-firmwareopdateringer)	Aktiver eller deaktiver BIOS-opdateringer gennem UEFI capsule-opdateringspakker.
PTT Security	Aktiver eller deaktiver om PTT (Platform Trust Technology) er synlig for operativsystemet.
Computrace(R) (Computersporing(R))	Aktiver eller deaktiver grænsefladen til BIOS-modulet i den valgfrie Computrace(R) Service fra Absolute Software.
Admin Setup Lockout (Spærring af administrationsindstilling)	Lader dig forhindre brugere i at åbne Setup (Installation), når der er indstillet en administratoradgangskode.
Master-kodeord spærring	Deaktiverer master-kodeord spærring Harddisk kodeord skal ryddet før ændring af indstillingerne.
SMM Security Mitigation	Aktiverer eller deaktiverer funktionen SMM Security Mitigation

Tabel 7. Systeminstallationsindstillinger—Secure Boot menu (Sikker startmenu)

Secure Boot	
Secure Boot Enable	Aktiver eller deaktiver funktionen sikker start.
Secure Boot Mode	Ændrer adfærd for Sikkerhedsboot, der tillader evaluering eller forstærkning af UEFI driversignaturer.
Expert Key Management (Administration af ekspertnøgle)	
Expert Key Management (Administration af ekspertnøgle)	Aktiver eller deaktiver Expert Key Management.
Custom Mode Key Management (Brugerdefineret tilstand for nøgleadministration)	Vælg de brugerdefinerede værdier for ekspert key management.

Tabel 8. Systeminstallationsindstillinger - Intel Software Guard udvidelsesmenu

Intel Software Guard Extensions	
Intel SGX Enable	Aktiverer eller deaktiverer Intel Software Guard Extensions.
Enclave Memory Size	Indstil Intel Software Guard Extensions Enclave Reserve hukommelsesstørrelse.
Performance (Ydelse)	
Flere kerner-understøttelse	Aktiver flere kerner. Standard: Enabled (Aktiveret)
Intel SpeedStep	Aktiverer eller deaktiverer Intel Speedstep-teknologien. Standard: Enabled (Aktiveret)
	BEMÆRK: Hvis den er aktiveret, bliver processorens clockhastighed og kernespænding justeret dynamisk baseret på processorbelastningen.
C-States Control	Aktiver eller deaktiver flere processorer dvaletilstande. Standard: Enabled (Aktiveret)
Intel TurboBoost	Aktiver eller deaktiver Intel TurboBoost-tilstand for processoren. Standard: Enabled (Aktiveret)

Tabel 8. Systeminstallationsindstillinger - Intel Software Guard udvidelsesmenu (fortsat)**Intel Software Guard Extensions**

HyperThread control	Aktiver eller deaktiver processorens hypertrådning. Standard: Enabled (Aktiveret)
---------------------	--

Strømstyring

AC Behavior	Aktiverer, at systemet starter automatisk, når den forbindes til strøm.
Aktiver Intel Speed Shift Technology.	Aktiver eller deaktiver Intel Speed Shift Technology.
Auto On Time	Indstil computeren til automatisk at tænde hver dag eller på forudvalgt dato og tidspunkt. Denne indstilling kan kun konfigureres hvis Auto On Time er sat til hver dag, ugedage eller udvalgte dage. Standard: Disabled (Deaktiveret)
USB Wake Support	Aktiverer USB-enhederne til at vække computeren fra standby.
Block Sleep	Aktiver eller deaktiver Block Sleep.
Advanced Battery Charge Configuration	Aktiver Advanced Battery Charge Configuration fra starten af dagen, i en specifik arbejdsperiode.
Primary Battery Charge Configuration	Indstil de primære batteriladningsindstillinger med en forudindstillet brugerdefineret opladning med start/stop. Standard: Tilpasset.

POST Behavior (POST-adfærd)

Adapter Warnings	Aktiverer adaptermeddelelser Standard: Enabled (Aktiveret)
Numlock Enable	Aktiverer NumLock-funktionen når computeren starter.
Fn Lock Options	Aktiver eller deaktiver Fn lås-tilstand.
Fastboot	Aktiver for at indstille hastigheden for genstartsprocessen. Standard: Grundig.
Extend BIOS POST Time	Konfigurer yderligere genstartsforsinkelse.
Fuldt skærmlogo	Aktiver eller deaktiver for at vise det fulde skærmlogo.
Advarsler og fejl	Indstil opstartsprocessen til at pause når der registreres advarsler eller fejl.

Tabel 9. Systeminstallationsindstillinger—Virtualization Support menu (Menuen for virtualiseringsunderstøttelse)

Virtualization Support (Virtualiseringsunderstøttelse)	
Virtualization	Angiver, om en VMM (virtual machine monitor) kan udnytte de ekstra hardwarefunktioner i Intel Virtualization Technology.
VT for Direct I/O	Angiver, om en VMM (virtual machine monitor) kan udnytte de ekstra hardwarefunktioner, der kommer med Intel Virtualization Technology for Direct I/O.

Tabel 10. Systeminstallationsindstillinger – Trådløs menu

Trådløst	
Wireless Switch	Bestemmer hvilke trådløse enheder kan styres med trådløs-kontakten.
Wireless Device Enable	Aktiver eller deaktiver interne trådløse enheder.

Tabel 11. Systeminstallationsindstillinger – Vedligeholdelsesmenu

Maintenance (Vedligeholdelse)	
Service Tag	Viser systemets Service Tag.

Table 11. Systeminstallationsindstillinger – Vedligeholdelsesmenu (fortsat)

Maintenance (Vedligeholdelse)	
Asset Tag	Opret et Asset Tag.
BIOS Downgrade (BIOS-nedgradering)	Styrer flash af systemets firmware til forrige versioner.
Data Wipe (Datarensning)	Aktiver for sikkert at fjerne data fra alle interne lagerenheder.
BIOS Recovery (BIOS-gendannelse)	Gør det muligt for brugerne at gendanne visse beskadigede BIOS-forhold fra en gendannelsesfil på brugerens primære harddisk eller fra en ekstern USB-nøgle.
Første dato for opstart	Deaktiver første dato for opstart

Table 12. Systeminstallationsindstillinger—System Logs menu (System-logfilmenu)

System Logs (Systemlogfiler)	
BIOS Events	Vis BIOS-hændelser.
Thermal Events	Vis termiske hændelser.
Power Events	Vis strøm-hændelser.

Table 13. Systeminstallationsindstillinger—SupportAssist System Resolution menu

SupportAssist System Resolution (SupportAssist-systemopløsning)	
Auto OS Recovery Threshold	Styrer det automatiske start-flow for SupportAssist System Resolution Console og for Dells OS-genoprettelsesværktøj.
SupportAssist OS Recovery	Aktiver eller deaktiver bootflow for SupportAssist OS Recovery-værktøjet i tilfælde af særlige typer systemfejl.

Identificer	GUID-F43D0F02-193D-4BE5-9D60-550CA3D18D79
Version	1
Status	Translation Validated

Rydning af CMOS-indstillinger

 **FORSIGTIG:** Rydning af CMOS-indstillingerne vil nulstille BIOS-indstillingerne på din computer.

1. Fjern [bunddækslet](#).
2. Frakobl batteriet fra systemkortet.
3. Fjern [møntcellebatteriet](#).
4. Vent i et minut.
5. Genmonter [møntcellebatteriet](#).
6. Tilslut batterikablet til systemkortet.
7. Genmonter [bunddækslet](#).

Identificer	GUID-5941E06E-ABCB-4468-ACE5-D51EF6AAA083
Version	1
Status	Translation Validated

Rydning af BIOS (systemopsætning) og systemadgangskoder

For at rydde systemet eller BIOS-adgangskoder skal du kontakte Dells tekniske support som beskrevet på www.dell.com/contactdell.

 **BEMÆRK:** For at få information om hvordan man nulstiller Windows eller adgangskoder til applikationer kan du se den tilhørende dokumentation til Windows eller din applikation.

Identifiser	GUID-F93F7E34-BE30-464B-886E-C284BF961CB2
Version	1
Status	Translation Validated

Fejlfinding

Identifiser	GUID-F5899359-C2E1-41C0-9663-4C79969506EB
Version	17
Status	Translation Validated

Sådan opdateres BIOS'en

Du skal muligvis opdatere BIOS, når der er en opdatering tilgængelig, eller når du genmonterer systemkortet.

Følg disse trin for at opdatere BIOS:

1. Tænd computeren.
2. Gå til www.dell.com/support.
3. Klik på **Product Support (Produktsupport)**, indtast din computers servicemærke og klik på **Submit (Send)**.
 **BEMÆRK:** Hvis du ikke har servicemærket, brug autodetekteringsfunktionen eller gennemse din computermodel manuelt.
4. Klik på **Drivers & downloads (Drivere og downloads) > Find it myself (Finder det selv)**.
5. Vælg det operativsystem, der er installeret på din computer.
6. Rul ned gennem siden og udvid **BIOS**.
7. Klik på **Download (Hent)** for at hente den seneste BIOS-version til computeren.
8. Efter hentning er afsluttet, naviger til mappen hvor du gemte BIOS-opdateringsfilen.
9. Dobbeltklik på BIOS-opdateringsfilens ikon og følg vejledningen på skærmen.

Identifiser	GUID-060D210F-C287-462B-AC38-81183D440A9D
Version	3
Status	Translation Validated

Inddækning BIOS (USB-nøgle)

1. Følg proceduren fra trin 1 til trin 7 i "[Flashing af BIOS](#)" for at downloade den nyeste fil til BIOS-opsætningsprogrammet.
2. Opret et USB-drev, der kan bootstartes. For yderligere oplysninger, se artiklen [SLN143196](#) i vidensbasen på www.dell.com/support.
3. Kopiér filen til BIOS-opsætningsprogrammet til USB-drevet, der kan bootstartes.
4. Slut USB-drevet, der kan bootstartes, til den computer, der skal have BIOS-opdateringen.
5. Genstart computeren, og tryk på **F12**, når Dell-logoet viser sig på skærmen.
6. Boot til USB-drevet fra **One Time Boot (enkel opstart)**-menuen.
7. Indtast filnavnet for BIOS-opsætningsprogrammet, og tryk på **Enter**.
8. **BIOS Update Utility** (BIOS-opdateringsprogram) vises. Følg instruktionerne på skærmen for at fuldføre BIOS-opdateringen.

Identifiser	GUID-EE9A5D95-88BE-4EE7-983E-D97C680BDECD
Version	3
Status	Translation Validated

ePSA-diagnosticering (Enhanced Pre-Boot System Assessment)

⚠️ FORSIGTIG: Brug ePSA-diagnosticering til kun at teste din computer. Brug af dette program sammen med andre computere kan medføre ugyldige resultater eller fejlmeddelelser.

ePSA-diagnosticering (også kendt som systemdiagnostik) udfører en komplet kontrol af din hardware. ePSA er integreret med BIOS og køres af BIOS internt. Det integrerede diagnosticeringssystem giver en række indstillinger for specielle enheder eller enhedsgrupper, som gør det muligt at:

- Køre tests automatisk eller i en interaktiv tilstand
- Gentage tests
- Få vist eller gemme testresultater
- Gennemgå tests for at indføre yderligere testindstillinger til at give flere oplysninger om enheder med fejl
- Få vist statusmeddelelser, der oplyser om tests er fuldført
- Få vist fejlmeddelelser, der oplyser om problemer, som opstod under testning

i BEMÆRK: Nogle tests for bestemte enheder kræver brugerinteraktion. Sørg altid for, at du er til stede ved computerterminalen, når de diagnostiske tests udføres.

Identifiser	GUID-0B893EED-EFBC-4831-A9C4-7298A7A9F619
Version	1
Status	Translation Validated

Sådan køres ePSA-diagnosticeringen

1. Tænd computeren.
2. Mens computeren starter, tryk på F12-tasten når Dell-logoet vises.
3. Vælg på startmenu-skærmen indstillingen **Diagnostics (Diagnosticering)**.
4. Klik på pilen i nederste venstre hjørne.
Forsiden for menuen Diagnostics (Diagnosticering) kommer frem.
5. Klik på pilen i nederste højre hjørne for gå til listen over sider.
De registrerede punkter angives.
6. Hvis du vil køre en diagnosticeringstest på en bestemt enhed, tryk på Esc og klik på **Yes (Ja)** for at stoppe diagnosticeringstesten.
7. Vælg enheden fra venstre rude og klik på **Run Tests (Kør tests)**.
8. Hvis der er problemer, vises fejlkoder.
Notér fejlkoden og valideringsnummeret, og kontakt Dell.

Identifiser	GUID-700A87A2-F7DE-45C3-8AAA-E6585D53E11B
Version	1
Status	Translation approved

Systemdiagnosticeringsindikatorer

Strøm- og batteristatusindikator/harddiskaktivitetsindikator

Viser computerens batteriopladningsstatus eller harddiskaktiviteten.

i BEMÆRK: Tryk på Fn+H for at skifte denne indikator mellem at vise strøm- og batteristatus og harddiskaktivitet.

Indikator for harddiskaktivitet

Tændes, når computeren læser fra, eller skriver data til harddisken.

i BEMÆRK: Indikatoren for harddiskaktivitet understøttes kun på computere, der leveres med en harddisk.

Strøm- og batteristatusindikator

Viser status for strøm/batteriopladingen

Konstant hvid — Strømadapteren er tilsluttet, og batteriet er mere end 5 procent opladet.

Ravgul — Computeren kører på batteri, og batteriet er mindre end 5 procent opladet.

Off (Fra)

- Strømadapteren er tilsluttet og batteriet er helt opladet.
- Computeren kører på batteri, og batteriet er mere end 5 procent opladet.
- Computeren er i slumre-, dvaletilstand eller slukket

 **BEMÆRK:** Indikatoren for harddiskaktivitet understøttes kun på computere, der leveres med en harddisk.

Strøm- og batteristatusindikatorerne blinker ravgult samtidig med bipkoder der indikerer fejl.

F.eks. strøm- og batteristatusindikatoren blinker ravgult to gange efterfulgt af en pause, herefter blinker den hvidt tre gange efterfulgt af en pause. Dette 2,3 mønster fortsætter indtil der slukkes for computeren, mønstret indikerer, at ingen hukommelse eller RAM er registreret.

Følgende skema viser forskellige lys-mønstre og beskriver, hvad de betyder.

Tabel 14. Diagnostics (Diagnosticering)

Indikatormønster	Problembeskrivelse
2,1	CPU-fejl
2,2	Systemkort: BIOS- og ROM-fejl
2,3	Ingen hukommelse eller RAM registreret
2,4	Hukommelse- eller RAM-fejl
2,5	Ugyldig hukommelse installeret
2,6	Fejl på systemkort eller chipsæt
2,7	LCD-fejl
3,1	CMOS-batterisvigt
3,2	PCI- eller videokort- eller chip-fejl
3,3	Gendannelsesafbildning ikke fundet
3,4	Gendannelsesafbildning fundet men ugyldig
3,5	Power rail fejl
3,6	SBIOS flash fejl
3,7	Time-out ved afvent af at ME skal svare på HECIs besked

Kamerastatusindikator: Viser om kameraet er i brug.

- Konstant hvid — Kameraet er i brug.
- Slukket — Kameraet er ikke i brug.

Caps Lock-statusindikator: Viser om Caps Lock er aktiveret eller deaktiveret.

- Konstant hvid — Caps Lock er aktiveret.
- Slukket — Caps Lock er deaktiveret.

Identificer	GUID-FE39A314-6129-4A79-A5FA-B69617360582
Version	2
Status	Translation Validated

Aktiverer Intel Optane-hukommelse

1. På proceslinjen, klik på søgefeltet, og skriv så **Intel Rapid Storage Technology**.
2. Klik på **Intel Rapid Storage Technology**.
Nu vises vinduet for **Intel Rapid Storage Technology**.

- Gå til fanen **Status**, og klik på **Enable (Aktivér)** for at aktivere Intel Optane-hukommelsen.
- På advarselsskærmen, vælg et kompatibelt hurtigt drev, og klik så på **Yes (Ja)** for at fortsætte aktiveringen af Intel Optane-hukommelse.
- Klik på **Intel Optane memoryReboot** for at gennemføre aktiveringen af din Intel Optane-hukommelse.

BEMÆRK: Efter aktiveringen kan det vare op til tre genstarter, før applikationerne får det fulde udbytte af fordelene for ydeevnen.

Identifiser	GUID-CD2E8B90-160E-43C9-BA9D-F0F6C6BAA458
Version	3
Status	Translation Validated

Deaktiverer Intel Optane-hukommelse

FORSIGTIG: Efter deaktivering af Intel Optane-hukommelse skal du ikke afinstallere driveren til Intel Rapid Storage Technology da dette vil resultere i fejl med blå skærm. Brugergrensefladen til Intel Rapid Storage Technology kan fjernes, uden at driveren afinstalleres.

BEMÆRK: Deaktivering af Intel Optane-hukommelse skal udføres, før fjernelse af SATA-storage-enheden, som drives af Intel Optane-hukommelsesmodulet fra computeren.

- På proceslinjen, klik på søgefeltet, og skriv så **Intel Rapid Storage Technology**.
- Klik på **Intel Rapid Storage Technology**.
Nu vises vinduet for **Intel Rapid Storage Technology**.
- Gå til fanen **Intel Optane memory**, og klik på **Deaktiver** for at deaktivere Intel Optane-hukommelsen.

BEMÆRK: For computere, der har Intel Optane-hukommelse som primær storage, skal Intel Optane-hukommelsen ikke deaktiveres. Valgmuligheden **Deaktiver** vil være nedtonet.

- Klik på **Ja**, hvis du accepterer advarslen.
Nu vises deaktiveringsprocessen.
- Klik på **Genstart** for helt at deaktivere din Intel Optane-hukommelse og genstarte din computer.

Identifiser	GUID-B4DD52FB-C0FE-4818-9D7C-A0D2BF4491D7
Version	1
Status	Translation Validated

Wi-Fi-strømcyklus

Hvis din computer ikke er i stand til at gå på internettet på grund af problemer med Wi-Fi-forbindelsen, så kan du udføre en procedure for Wi-Fi-strømcyklus. Følgende procedure giver instruktioner til, hvordan man gennemfører en Wi-Fi-strømcyklus:

BEMÆRK: Nogle ISP'er (Internet Service Providers) har en kombineret modem/router-enhed.

- Sluk for computeren.
- Sluk for modemmet.
- Sluk for den trådløse router.
- Vent i 30 sekunder.
- Tænd den trådløse router.
- Tænd for modemmet.
- Tænd computeren.

Identifiser	GUID-8CEF1F7A-1327-43EB-9E2E-8EC169AEFE4A
Version	1
Status	Translation Validated

Frigørelse af overskudsstrøm

Overskudsstrøm er den ophobede, statiske elektricitet, der er tilbage i computeren, også efter computeren er blevet slukket, og selvom batteriet er fjernet. Følg følgende procedure for få frigjort overskudsstrømmen:

1. Sluk for computeren.
2. Frakobl strømadapteren fra computeren.
3. Tryk på tænd/sluk-knappen, og hold den nede i 15 sekunder, for at dræne computeren for overskudsstrøm.
4. Tilslut strømadapteren til din computer.
5. Tænd computeren.