

# Inspiron 3481

## Servicehåndbok



## Merknader, forholdsregler og advarsler

 **MERK:** En merknad inneholder viktig informasjon som hjelper deg med å bruke ditt produkt mer effektivt.

 **FORSIKTIG:** Angir enten potensiell fare for maskinvaren eller tap av data, og forteller hvordan du kan unngå problemet.

 **ADVARSEL:** ADVARSEL angir potensiell fare for skade på eiendom, personskade eller død.

# Innholdsfortegnelse

<b>Kapittel 1: Gjør følgende før du foretar arbeid inne i datamaskinen.....</b>	<b>9</b>
Før du begynner.....	9
<b>Kapittel 2: Etter at du har arbeidet inne i datamaskinen.....</b>	<b>10</b>
<b>Kapittel 3: Sikkerhetsanvisninger.....</b>	<b>11</b>
Beskyttelse mot elektrostatisk utladning (ESD).....	11
ESD field service kit (ESD-feltservicesett).....	12
Transportere følsomme komponenter.....	12
<b>Kapittel 4: Anbefalte verktøy.....</b>	<b>14</b>
<b>Kapittel 5: Skrueliste.....</b>	<b>15</b>
<b>Kapittel 6: Ta av bunndekselet.....</b>	<b>17</b>
Fremgangsmåte.....	17
<b>Kapittel 7: Sette på bunndekselet.....</b>	<b>19</b>
Fremgangsmåte.....	19
<b>Kapittel 8: Ta ut batteriet.....</b>	<b>22</b>
Forholdsregler for litium-ion-batteri.....	22
Før jobben.....	22
Fremgangsmåte.....	22
<b>Kapittel 9: Sette inn batteriet.....</b>	<b>24</b>
Fremgangsmåte.....	24
Etter jobben.....	24
<b>Kapittel 10: Ta ut minnemodulene.....</b>	<b>25</b>
Før jobben.....	25
Fremgangsmåte.....	25
<b>Kapittel 11: Sette inn minnemodulene.....</b>	<b>27</b>
Fremgangsmåte.....	27
Etter jobben.....	27
<b>Kapittel 12: Ta ut trådløskortet.....</b>	<b>28</b>
Før jobben.....	28
Fremgangsmåte.....	28
<b>Kapittel 13: Sette inn trådløskortet.....</b>	<b>30</b>
Fremgangsmåte.....	30

Etter jobben.....	31
<b>Kapittel 14: Ta ut klokkebatteriet.....</b>	<b>32</b>
Før jobben.....	32
Fremgangsmåte.....	32
<b>Kapittel 15: Sette inn klokkebatteriet.....</b>	<b>33</b>
Fremgangsmåte.....	33
Etter jobben.....	33
<b>Kapittel 16: Ta ut viften.....</b>	<b>34</b>
Før jobben.....	34
Fremgangsmåte.....	34
<b>Kapittel 17: Sette inn viften.....</b>	<b>35</b>
Fremgangsmåte.....	35
Etter jobben.....	35
<b>Kapittel 18: Ta av varmeavlederen.....</b>	<b>36</b>
Før jobben.....	36
Fremgangsmåte.....	36
<b>Kapittel 19: Sette inn varmeavlederen.....</b>	<b>38</b>
Fremgangsmåte.....	38
Etter jobben.....	38
<b>Kapittel 20: Removing the solid-state drive/Intel Optane memory module (Ta ut SSD-harddisken/ Intel Optane-minnemodulen).....</b>	<b>39</b>
Før jobben.....	39
Fremgangsmåte.....	39
<b>Kapittel 21: Replacing the solid-state drive/Intel Optane memory module (Sette inn SSD- harddisken/Intel Optane minnemodulen).....</b>	<b>41</b>
Fremgangsmåte.....	41
Etter jobben.....	42
<b>Kapittel 22: Ta ut harddisken.....</b>	<b>43</b>
Før jobben.....	43
Fremgangsmåte.....	43
<b>Kapittel 23: Sette inn harddisken.....</b>	<b>45</b>
Fremgangsmåte.....	45
Etter jobben.....	46
<b>Kapittel 24: Fjerne styreplaten.....</b>	<b>47</b>
Før jobben.....	47
Fremgangsmåte.....	47

<b>Kapittel 25: Sette på styreplaten.....</b>	<b>49</b>
Fremgangsmåte.....	49
Etter jobben.....	50
<b>Kapittel 26: Ta av høyttalerne.....</b>	<b>51</b>
Før jobben.....	51
Fremgangsmåte.....	51
<b>Kapittel 27: Sette inn høyttalerne.....</b>	<b>52</b>
Fremgangsmåte.....	52
Etter jobben.....	52
<b>Kapittel 28: Ta ut I/U-kortet.....</b>	<b>53</b>
Før jobben.....	53
Fremgangsmåte.....	53
<b>Kapittel 29: Sette inn I/U-kortet.....</b>	<b>54</b>
Fremgangsmåte.....	54
Etter jobben.....	54
<b>Kapittel 30: Ta av skjermenheten.....</b>	<b>55</b>
Før jobben.....	55
Fremgangsmåte.....	55
<b>Kapittel 31: Sette på skjermenheten.....</b>	<b>58</b>
Fremgangsmåte.....	58
Etter jobben.....	59
<b>Kapittel 32: Ta ut strømknappkortet.....</b>	<b>60</b>
Før jobben.....	60
Fremgangsmåte.....	60
<b>Kapittel 33: Sette inn strømknappkortet.....</b>	<b>61</b>
Fremgangsmåte.....	61
Etter jobben.....	61
<b>Kapittel 34: Fjerne hovedkortet.....</b>	<b>62</b>
Før jobben.....	62
Fremgangsmåte.....	62
<b>Kapittel 35: Sette inn hovedkortet.....</b>	<b>65</b>
Fremgangsmåte.....	65
Etter jobben.....	66
Skrive inn servicekoden i BIOS-oppsettprogrammet.....	66
<b>Kapittel 36: Fjerne strømknappen med fingeravtrykksleser.....</b>	<b>68</b>
Før jobben.....	68

Fremgangsmåte.....	68
<b>Kapittel 37: Sette inn strømkappen med fingeravtrykkleser.....</b>	<b>70</b>
Fremgangsmåte.....	70
Etter jobben.....	70
<b>Kapittel 38: Ta ut strømadapterporten.....</b>	<b>72</b>
Før jobben.....	72
Fremgangsmåte.....	72
<b>Kapittel 39: Sette inn strømadapterporten.....</b>	<b>74</b>
Fremgangsmåte.....	74
Etter jobben.....	74
<b>Kapittel 40: Fjerne håndleddstøtten og tastaturenheten.....</b>	<b>76</b>
Før jobben.....	76
Fremgangsmåte.....	76
<b>Kapittel 41: Sette på håndleddstøtten og tastaturenheten.....</b>	<b>78</b>
Fremgangsmåte.....	78
Etter jobben.....	78
<b>Kapittel 42: Ta av skjermrammen.....</b>	<b>80</b>
Før jobben.....	80
Fremgangsmåte.....	80
<b>Kapittel 43: Sette på skjermrammen.....</b>	<b>82</b>
Fremgangsmåte.....	82
Etter jobben.....	83
<b>Kapittel 44: Fjerne kameraet.....</b>	<b>84</b>
Før jobben.....	84
Fremgangsmåte.....	84
<b>Kapittel 45: Sette inn kameraet.....</b>	<b>85</b>
Fremgangsmåte.....	85
Etter jobben.....	85
<b>Kapittel 46: Ta av skjermpanelet.....</b>	<b>86</b>
Før jobben.....	86
Fremgangsmåte.....	86
<b>Kapittel 47: Sette på skjermpanelet.....</b>	<b>88</b>
Fremgangsmåte.....	88
Etter jobben.....	89
<b>Kapittel 48: Ta av skjermhengslene.....</b>	<b>90</b>
Før jobben.....	90

Fremgangsmåte.....	90
<b>Kapittel 49: Sette på skjermhengslene.....</b>	<b>91</b>
Fremgangsmåte.....	91
Etter jobben.....	91
<b>Kapittel 50: Fjerne skjermkabelen.....</b>	<b>92</b>
Før jobben.....	92
Fremgangsmåte.....	92
<b>Kapittel 51: Sette inn skjermkabelen.....</b>	<b>94</b>
Fremgangsmåte.....	94
Etter jobben.....	94
<b>Kapittel 52: Fjerne skjermens bakdeksel og antenneenheten.....</b>	<b>96</b>
Før jobben.....	96
Fremgangsmåte.....	96
<b>Kapittel 53: Sette på skjermens bakdeksel og antenneenheten.....</b>	<b>97</b>
Fremgangsmåte.....	97
Etter jobben.....	97
<b>Kapittel 54: Enhetsdrivere.....</b>	<b>98</b>
Intel-brikkesett for installering av programvare.....	98
Videodrivere.....	98
Intel seriell I/U-driver.....	98
Grensesnittet Intel Trusted Execution Engine.....	98
Intel Virtual-knappedriver.....	98
Wireless and Bluetooth drivers (Trådløse drivere og Bluetooth-drivere).....	98
<b>Kapittel 55: Systemoppsett.....</b>	<b>99</b>
Systemoppsett.....	99
Gå inn i BIOS-oppsettprogrammet.....	99
Navigeringstaster.....	99
Boot Sequence (Oppstartsrekkefølge).....	100
Alternativer i systemoppsett.....	100
Slette CMOS-innstillinger.....	105
Clearing BIOS (System Setup) and System passwords (Slette BIOS (Systemkonfigurasjon) og systempassord).....	105
<b>Kapittel 56: Feilsøking.....</b>	<b>106</b>
Flash-oppdatere BIOS.....	106
Oppdatere BIOS (USB-nøkkel).....	106
Enhanced Pre-Boot System Assessment (ePSA)-diagnostikk.....	106
Kjøre ePSA-diagnostikk.....	107
Systemets diagnoselamper.....	107
Aktivere Intel Optane-minnet.....	108
Å deaktivere Intel Optane minne.....	108
WiFi power cycle (WiFi-strømsyklus).....	109

Frigjøre reststrøm..... 109

# Gjør følgende før du foretar arbeid inne i datamaskinen

 **MERK:** Bildene i dette dokumentet kan avvike fra datamaskinen din, og dette avhenger av konfigurasjonen du har bestilt.

## Før du begynner

1. Lagre og lukk alle åpne filer og avslutt alle åpne programmer.
2. Slå av datamaskinen. Klikk på **Start** >  **Strøm** > **Slå av**.

 **MERK:** Hvis du bruker et annet operativsystem, må du se dokumentasjonen til operativsystemet for å finne instruksjoner for hvordan du avslutter og slår av.

3. Koble datamaskinen og alt tilkoblet utstyr fra strømuttakene.
4. Koble fra alle tilkoblede nettverksenheter og perifert utstyr som tastatur, mus og skjerm fra datamaskinen.
5. Fjern eventuelle minnekort og optiske plater fra datamaskinen.









## Etter at du har arbeidet inne i datamaskinen

 **FORSIKTIG:** Hvis du lar løse skruer ligge igjen inne i datamaskinen din, kan dette skade datamaskinen slik at den ikke fungerer.

1. Skru inn alle skruene, og kontroller at det ikke er noen løse skruer inne i datamaskinen.
2. Koble til alle eksterne enheter, perifert utstyr og kabler som ble koblet fra under arbeid med datamaskinen.
3. Sett inn alle mediekort, plater og andre deler som ble fjernet under arbeid med datamaskinen.
4. Koble til datamaskinen og alle tilkoblede enheter i strømuttakene.
5. Slå på datamaskinen.

## Sikkerhetsanvisninger

Følg disse retningslinjene for sikkerhet for å verne om din egen sikkerhet og beskytte datamaskinen mot mulig skade.

-  **MERK:** Før du arbeider inne i datamaskinen, må du lese sikkerhetsinformasjonen som fulgte med datamaskinen. Hvis du vil ha mer informasjon om gode sikkerhetsrutiner, kan du gå til nettsiden på [www.dell.com/regulatory\\_compliance](http://www.dell.com/regulatory_compliance).
-  **MERK:** Koble fra alle strømkilder før du åpner datamaskindekselet eller paneler. Når du er ferdig med arbeidet inne i datamaskinen, setter du plass alle deksler, paneler og skruer før du kobler til strømkilden.
-  **FORSIKTIG:** Sørg for at arbeidsflaten er jevn og ren slik at du ikke skader datamaskinen.
-  **FORSIKTIG:** For å unngå å skade på komponenter og kort må du holde dem i kantene og unngå å berøre pinner og kontakter.
-  **FORSIKTIG:** Du skal bare utføre feilsøking og reparasjoner som tillates eller anvises av Dells tekniske team. Skade forårsaket av servicearbeid som ikke er godkjent av Dell, dekkes ikke av garantien. Se sikkerhetsinstruksjonene som ble levert sammen med produktet eller på [www.dell.com/regulatory\\_compliance](http://www.dell.com/regulatory_compliance).
-  **FORSIKTIG:** Sørg for at du er jordet ved å berøre en umalt metallflate før du håndterer deler inne i datamaskinen. Under arbeidet må du med jevne mellomrom berøre en umalt metallflate for å lade ut statisk elektrisitet som kan skade de interne komponentene.
-  **FORSIKTIG:** Når du kobler fra en kabel, må du trekke i kontakten eller i strekkavlastningsløyken og ikke i selve kablet. Noen kabler har kontakter med låsetapper eller tommelskruser som du må løsne før du kobler fra kablet. Når du kobler fra kabler, må du sørge for å ha dem jevnt innrettet slik at du ikke bøyer noen av kontaktpinnene. Når du kobler til kabler, må du passe på at portene og kontaktene er riktig vei og innrettet etter hverandre.
-  **FORSIKTIG:** Trykk inn og løs ut eventuelle kort fra mediekortleseren.

## Beskyttelse mot elektrostatisk utladning (ESD)

ESD er en stor bekymring når du håndterer elektroniske komponenter, spesielt følsomme komponenter som utvidelseskort, prosessorer, DIMM-moduler og hovedkort. Svært små ladninger kan skade kretser på måter som kanskje ikke åpenbart, og kan gi for eksempel midlertidige problemer eller forkortet levetid for produktet. Etter som bransjen jobber for lavere strømbehov og økt tetthet, er ESD-beskyttelse en stadig større bekymring.

På grunn av den økte tettheten i halvledere som brukes i de nyeste Dell-produktene, er følsomheten for statisk skade nå høyere enn i tidligere Dell-produkter. Derfor er en del tidligere godkjente metoder for håndtering av deler ikke lenger aktuelt.

To kjente typer av elektrostatisk utladning er katastrofale og midlertidige feil.

- **Katastrofale** – katastrofale feil står for omtrent 20 prosent av ESD-relaterte feil. Skaden fører til et umiddelbart og fullstendig tap av enhetens funksjonalitet. Et eksempel på katastrofal feil er en DIMM-modul som er utsatt for statisk støt og umiddelbart genererer et "No POST/No Video" (Ingen POST / ingen video)-symptom med en signalkode som avgis for manglende eller ikke funksjonelt minne.
- **Midlertidige** – midlertidige feil står for omtrent 80 prosent av ESD-relaterte feil. Det store antallet midlertidige feil betyr at skade som oppstår ikke umiddelbart oppdages størsteparten av tiden. DIMM-modulen utsettes for statisk støt, men sporingen bare svekkes og gir ikke umiddelbare symptomer relatert til skaden. Det kan ta opptil flere uker eller måneder å smelte den reduserte sporingen, og i mellomtiden kan det føre til redusert minneintegritet, midlertidige minnefeil osv.

En type skade som er vanskeligere å oppdage og feilsøke er en midlertidig feil (latent eller "såret" feil).

Utfør følgende trinn for å hindre ESD-skade:

- Bruk et kablet ESD-håndleddsband som er skikkelig jordet. Bruk av trådløse antistatiske bånd er ikke lenger tillatt, da de ikke gir tilstrekkelig beskyttelse. Det er ikke nok å berøre kabinettet før du håndterer deler, da det ikke sikrer tilstrekkelig ESD-beskyttelse på deler med økt følsomhet for ESD-skade.
- Håndter alle komponenter som er følsomme for statisk elektrisitet på et sted som er sikret mot statisk elektrisitet. Hvis det er mulig, bør du bruke antistatiske gulvmatter og antistatisk underlag på arbeidsbenken.

- Når du pakker ut en komponent som er følsom overfor statisk elektrisitet, må du ikke fjerne komponenten fra den antistatiske emballasjen før du er klar til å installere komponenten. Før du åpner den antistatiske emballasjen, må du passe på å utlade statisk elektrisitet fra kroppen.
- Før du transporterer en følsom komponent, må du plassere den i en antistatisk beholder eller et antistatisk pakkemateriale.

## ESD field service kit (ESD-feltservicesett)

Det uovervåkede feltservicesettet er de mest brukte servicesettet. Hvert feltservicesett inkluderer tre hovedkomponenter: Antistatisk matte, håndleddstropp, og jordingsledning.

## Components of an ESD field service kit (Komponenter i et ESD-feltservicesett)

Komponentene i et ESD-feltservicesett er:

- **Antistatiske matte** – den antistatiske matten er elektrisk avledende, og delene kan plasseres på matten under serviceprosedyrene. Når du bruker en antistatisk matte, skal håndleddstroppen være tetsittende og jordingsledningen skal kobles til matten og bart metall på systemet som du arbeider med. Når dette er gjort på riktig måte, kan reservedelene tas opp av ESD-posen og plasseres direkte på matten. ESD-sensitive artikler kan plasseres trygt i hånden, på ESD-matten, i systemet, eller i vesken.
- **Håndleddstropp og jordingsledning** – håndleddstroppen og jordingsledningen kan være koblet enten direkte mellom håndleddet og bart metall på maskinvaren hvis det ikke er nødvendig med ESD-matte, eller koblet til antistatisk materiale for å beskytte maskinvaren som er plassert midlertidig på matten. Den fysiske tilkoblingen av håndleddstroppen og jordingsledningen mellom huden, ESD-matten og maskinvaren kalles jording. Bruk bare feltservicesett med håndleddstropp, matte og jordingsledning. Bruk aldri håndleddstroppe uten ledning. Vær alltid klar over at de innebygde ledningene i håndleddstroppen er utsatt for skader på grunn av av normal slitasje, og må regelmessig kontrolleres ved hjelp av en håndleddstropptester for å unngå utilsiktet skade på ESD-maskinvaren. Det anbefales å teste håndleddstroppen og jordingsledningen minst én gang per uke.
- **ESD håndleddstropptester** – ledningene inne i ESD-stroppen er utsatt for skader over tid. Når du bruker et uovervåket sett, er beste praksis å jevnlig teste stroppen før hver servicehenvendelse, og minst én gang per uke. En håndleddstropptester er den beste metoden for å utføre denne testen. Hvis du ikke har din egen håndleddstropptester, kontakt ditt regionkontor. For å utføre testen, plugges du håndleddstroppens jordingsledning inn i testeren mens stroppen er festet rundt håndleddet og trykker på knappen for å teste. En grønn LED-lampe lyser hvis testen er vellykket og en rød LED-lampe lyser og det høres en alarm hvis testen er mislykket.
- **Isolatorelementer** – det er svært viktig å holde ESD-sensitive enheter, for eksempel varmeavlederens plastinnfatning borte fra de interne delene som er isolatorer og ofte svært strømførende.
- **Arbeidsmiljø** – før du tar i bruk ESD-feltservicesettet, må du vurdere situasjonen hos kunden. Bruk av settet for et servermiljø er forskjellig fra et stasjonært eller bærbart miljø. Servere er normalt installert i et kabinett i et datasenter, stasjonære PC-er eller bærbare PC-er er vanligvis plassert på skrivebord eller i båser på kontoret. Finn alltid et stort og flatt arbeidsområde som er ryddig og stort nok til å plassere ESD-settet og med ekstra plass til systemet som skal repareres. Arbeidsområdet bør også være fritt for isolatorer som kan forårsake en ESD-hendelse. På arbeidsområdet, bør isolatorer som isopor og annen plast alltid flyttes minst 12 tommer eller 30 centimeter bort fra sensitive deler før du fysisk håndterer maskinvarekomponenter
- **ESD-emballasje** – alle ESD-sensitive enheter må sendes og mottas i statisk beskyttede poser i metall er det beste. Du bør imidlertid alltid returnere den ødelagte delen i samme ESD-koffert og emballasje som ble brukt til den nye delen. ESD-posen bør brettes og tapes godt, og den samme isoporemballasjen skal brukes i originalesken som den nye delen ble sendt i. ESD-sensitive enheter bør bare fjernes fra emballasjen på et ESD-beskyttet arbeidsområde, og delene skal aldri plasseres på en ESD-pose fordi bare innsiden av posen er skjermet. Plasser alltid deler i hånden, på ESD-matten, i systemet eller i en antistatisk pose.
- **Transportere Sensitive komponenter** – når du skal transportere ESD-sensitive komponenter som for eksempel reservedeler eller deler som skal returneres til Dell, er det viktig å plassere disse delene i en antistatisk pose for sikker transport.

## ESD-beskyttelse – sammendrag

Det anbefales at alle feltserviceteknikere bruker den tradisjonelle, kablede ESD-jordede håndleddstroppen og beskyttende antistatisk materiell hele tiden ved service på Dell-produkter. I tillegg er det viktig at teknikerne holder sensitive deler atskilt fra alle isolasjonsdeler ved service, og at de bruker antistatiske poser for transport av sensitive komponenter.

## Transportere følsomme komponenter

Når du skal transportere komponenter som er følsomme for statisk elektrisitet, f.eks. nye deler eller deler som skal returneres til Dell, er det svært viktig å legge disse i antistatiske poser for sikker transport.

# Løfteutstyr

Følg følgende retningslinjer når du løfter tungt utstyr:

 **FORSIKTIG: Løft aldri mer enn 50 pund. Be om hjelp eller bruk en mekanisk løfteinnretning.**

1. Sørg for å ha godt fotfeste. Stå med føttene et stykke fra hverandre og med tærne pekende utover.
2. Stram magemuskulene. Magemuskulene støtter ryggraden når du løfter, og jevner ut belastningen.
3. Løft med beina, ikke ryggen.
4. Hold børen tett inntil kroppen. Jo nærmere ryggstøtten du holder den, jo mindre belaster du ryggen.
5. Hold ryggen rett både når du løfter opp og setter fra deg børen. Ikke legg egen kroppsvekt til belastningen. Unngå å vri kroppen og ryggen.
6. Følg de samme teknikkene i omvendt rekkefølge når du skal sette fra deg børen.

## Anbefalte verktøy















Veiledningene i dette dokumentet kan kreve at du bruker følgende verktøy:

- Philips skrutrekker #1
- Senkskrujern
- Plastspiss

# Skrueliste

- MERK:** Det anbefales å notere skruetype, antall skruer og deretter plassere dem i en oppbevaringsboks for skruer når du fjerner skruer fra en komponent. Dette er for å sikre at du bruker riktig antall skruer og riktig skruetype når komponenten settes inn.
- MERK:** Enkelte datamaskiner har magnetiske overflater. Kontroller at skruene ikke er festet til slike magnetiske overflater når du setter inn en komponent.
- MERK:** Fargen på skruen kan variere etter konfigurasjonen som er bestilt.

Tabell 1. Skrueliste

Komponent	Festes til	Type skruer	Antall	Skruebilde
Bunndeksel	Håndleddstøtte og tastaturenhhet	M2,5x4	6	
Batteri	Hovedkort	M2x3	4	
Skjermpanel	Skjermens bakdeksel og antenneenhet	M2x2,5	4	
Vifte	Hovedkort	M2x5	2	
Hengsler	Håndleddstøtte og tastaturenhhet	M2,5x4	4	
Hengselbraketter	Skjermens bakdeksel og antenneenhet	M2,5x2,5	6	
Hengselbraketter	Skjermens bakdeksel og antenneenhet	M2x2	2	
I/U-kort	Håndleddstøtte og tastaturenhhet	M2x2	2	
Strømknapp	Håndleddstøtte og tastaturenhhet	M2x3	2	
Strømknapp med fingeravtrykkleser (ekstrautstyr)	Håndleddstøtte og tastaturenhhet	M2x3	2	
SSD-stasjon	Hovedkort	M2x3	1	
Hovedkort	Håndleddstøtte og tastaturenhhet	M2x2	6	
Pekeflate	Håndleddstøtte og tastaturenhhet	M2x2	4	
Styreplate (støttebraketter)	Håndleddstøtte og tastaturenhhet	M2x2,5	2	

**Tabell 1. Skrueliste (forts.)**

<b>Komponent</b>	<b>Festes til</b>	<b>Type skrue</b>	<b>Antall</b>	<b>Skruebilde</b>
Brakett til trådløskortet	I/U-kort	M2x5	1	

## Ta av bunndekselet

**MERK:** Før du gjør noe arbeid inne i datamaskinen, må du lese sikkerhetsinformasjonen som fulgte med datamaskinen, og følge trinnene i [Før du arbeider inne i datamaskinen](#). Etter at du har arbeidet inne i datamaskinen, må du følge instruksjonene i [Etter du arbeider inne i datamaskinen](#). Hvis du vil ha mer informasjon om gode sikkerhetsrutiner, kan du gå til nettsiden på [www.dell.com/regulatory\\_compliance](http://www.dell.com/regulatory_compliance).

### Fremgangsmåte

1. Løsne de tre festeskruene på bunndekselet.
2. Fjern (M2.5x4)-skruene som fester bunndekselet til håndleddstøtten og tastaturenheten.



3. Lirk bunndekselet fra øvre høyre hjørne av håndleddstøtten og tastaturenheten.
4. Løft bunndekselet fra håndleddstøtten og tastaturenheten, fra høyre side av bunndekselet.

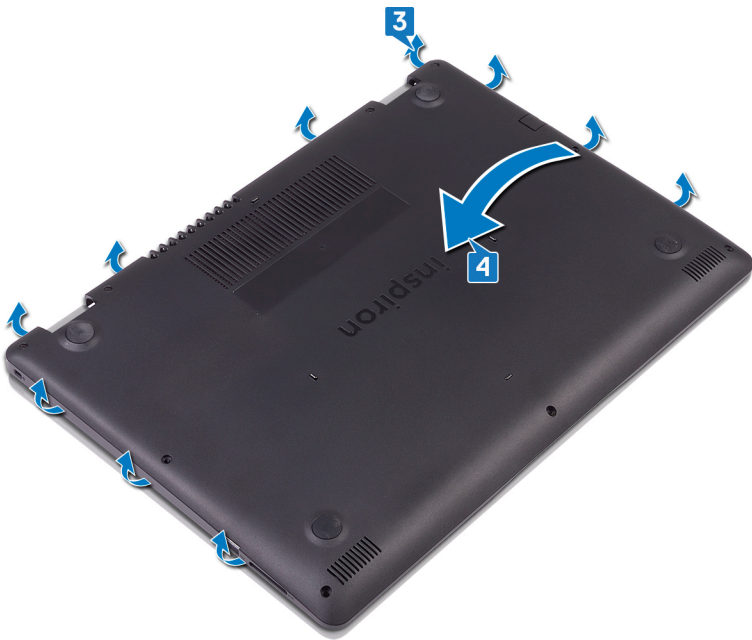

**i** **MERK:** Følgende trinn gjelder bare hvis du vil ta ut flere komponenter fra datamaskinen.

5. Koble batterikabelen fra hovedkortet.

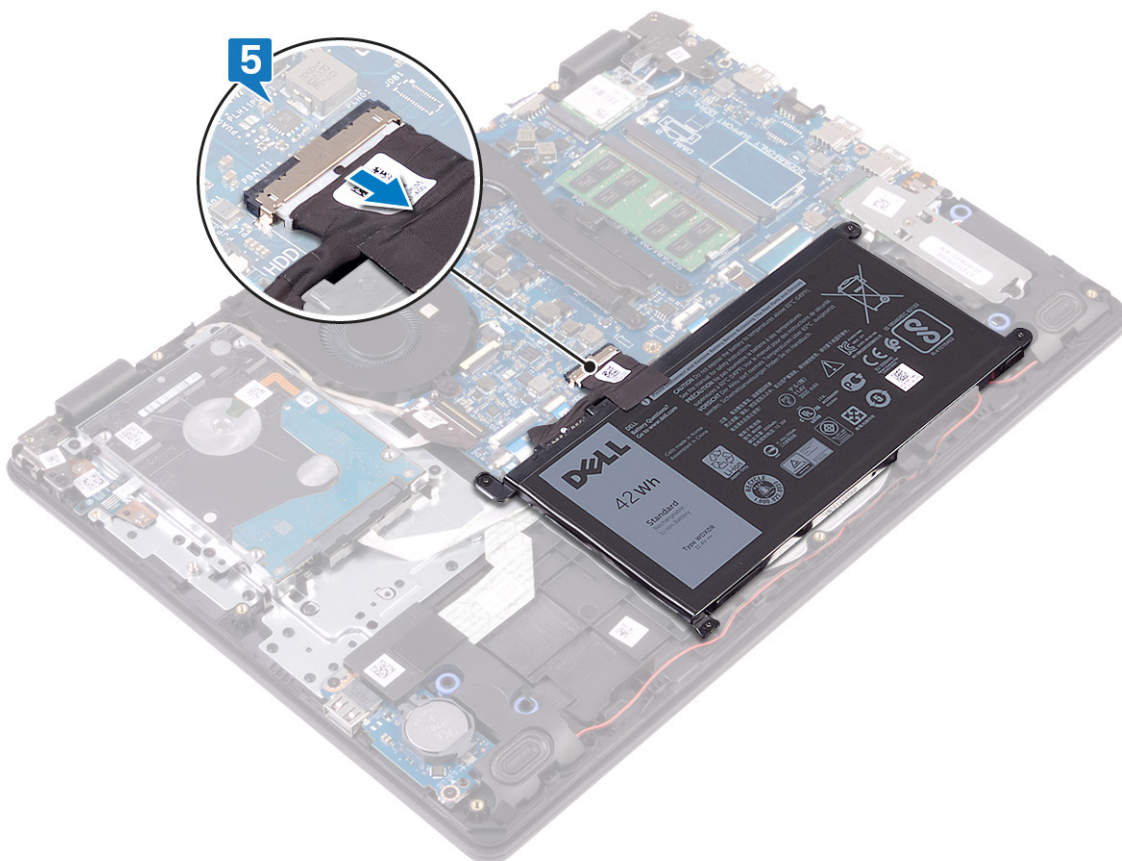

6. Trykk på og hold nede strømknappen i fem sekunder for å jorde datamaskinen og lade ut reststrøm.

## Sette på bunndekselet

**MERK:** Før du gjør noe arbeid inne i datamaskinen, må du lese sikkerhetsinformasjonen som fulgte med datamaskinen, og følge trinnene i **Før du arbeider inne i datamaskinen**. Etter at du har arbeidet inne i datamaskinen, må du følge instruksjonene i **Etter du arbeider inne i datamaskinen**. Hvis du vil ha mer informasjon om gode sikkerhetsrutiner, kan du gå til nettsiden på [www.dell.com/regulatory\\_compliance](http://www.dell.com/regulatory_compliance).

### Fremgangsmåte

1. Koble batterikabelen til hovedkortet, hvis aktuelt.

**FORSIKTIG:** Ikke trykk bunndekselet mot strømadapterporten når du klikker bunndekselet på bunnen av datamaskinen for å unngå utilsiktet skade på strømadapterporten.

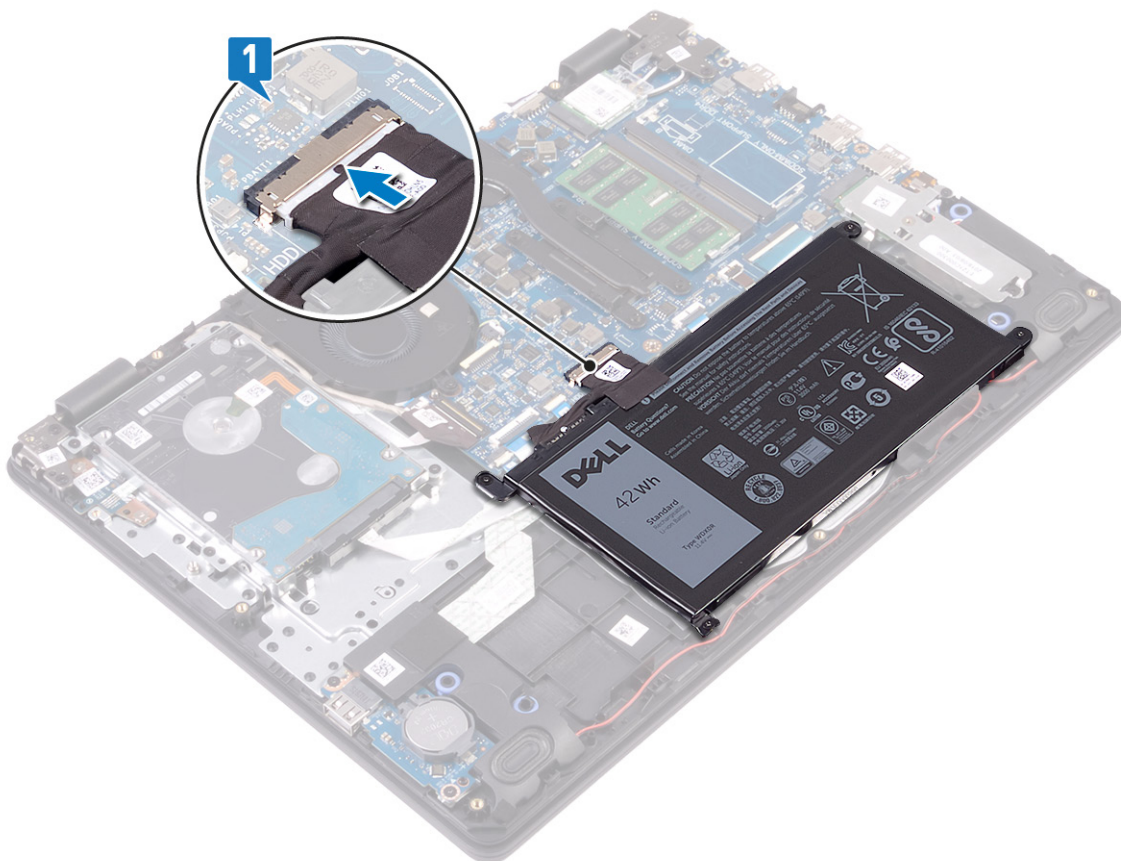

2. Sett bunndekselet på håndleddstøtten og tastaturenheten.
3. Klikk bunndekselet på plass.

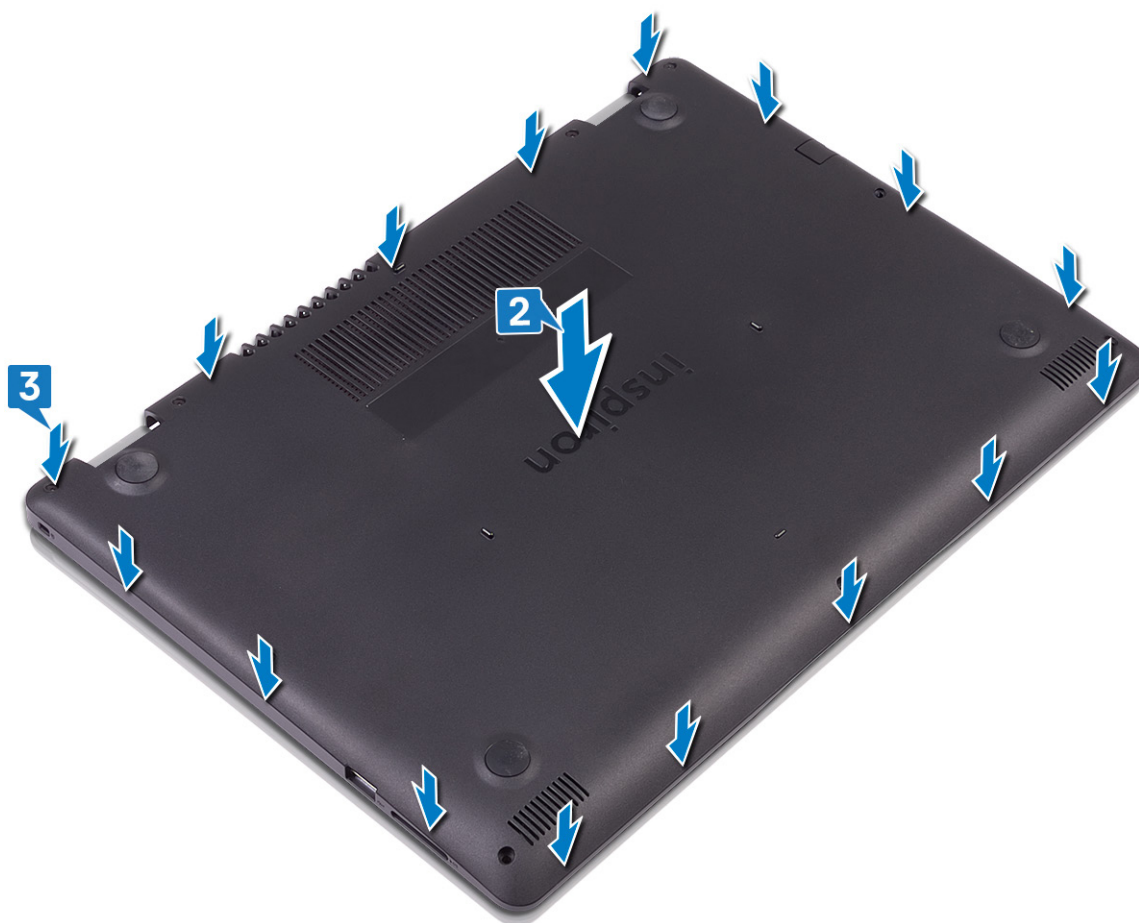

4. Fest (M2.5x4)-skruene som fester bunndekselet til håndleddstøtten og tastaturenheten.
5. Stram festeskruene som fester bunndekselet til håndleddstøtten og tastaturenheten.

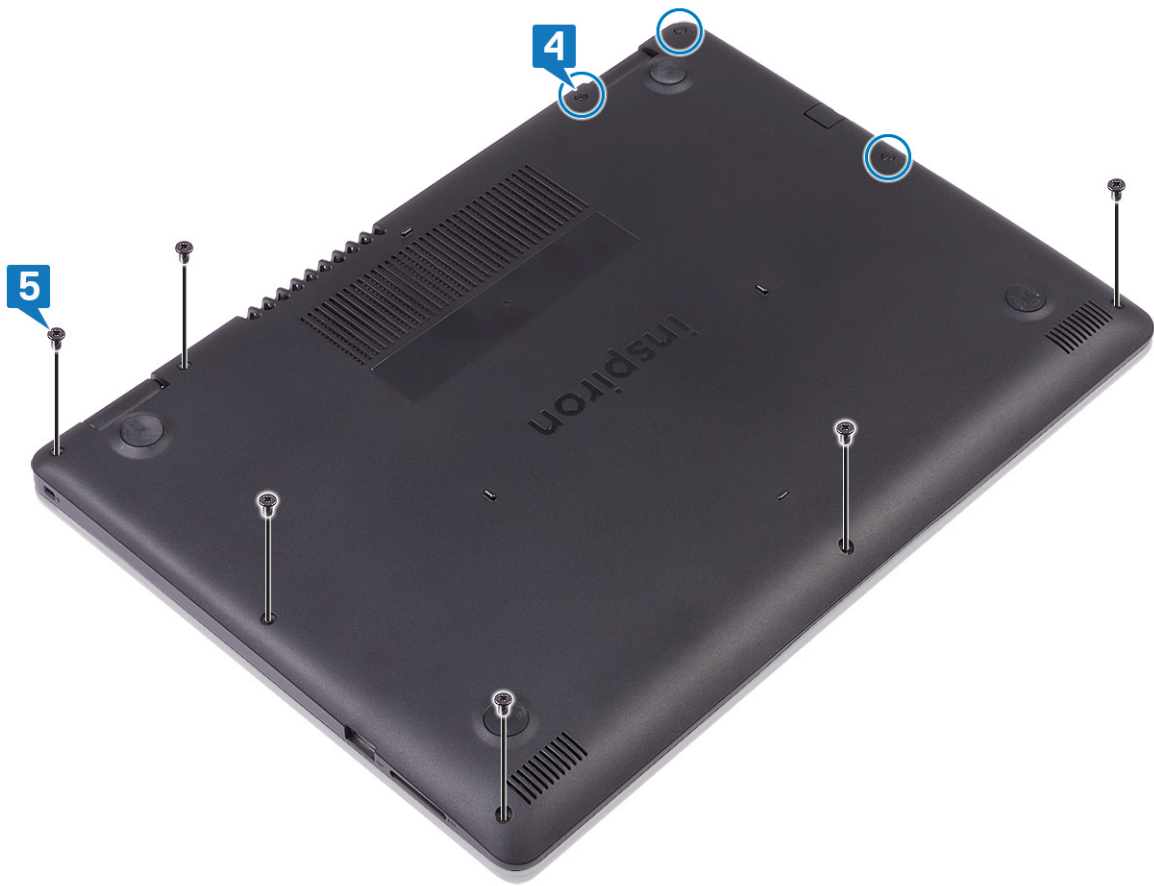

## Ta ut batteriet

**MERK:** Før du gjør noe arbeid inne i datamaskinen, må du lese sikkerhetsinformasjonen som fulgte med datamaskinen, og følge trinnene i [Før du arbeider inne i datamaskinen](#). Etter at du har arbeidet inne i datamaskinen, må du følge instruksjonene i [Etter du arbeider inne i datamaskinen](#). Hvis du vil ha mer informasjon om gode sikkerhetsrutiner, kan du gå til nettsiden på [www.dell.com/regulatory\\_compliance](http://www.dell.com/regulatory_compliance).

## Forholdsregler for litium-ion-batteri

### ⚠ FORSIKTIG:

- Vær forsiktig når du håndterer litium-ion-batterier.
- Lad ut batteriet så mye som mulig før du tar det ut av systemet. Dette kan gjøres ved å koble strømadapteren fra systemet for at batteriet skal lades ut.
- Ikke knus, slipp, ødelegg eller gjennombore batteriet ved bruk av fremmedlegemer.
- Ikke utsett batteriet for høye temperaturer, eller demontere batteripakker og celler.
- Ikke trykk på overflaten av batteriet.
- Ikke bøy batteriet.
- Ikke bruk verktøy av noe slag for å lirke på eller mot batteriet.
- Sørg for at du ikke mister eller forlegger skruene ved service av dette produktet for å forhindre utilsiktet punktering eller skade på batteriet og andre systemkomponenter.
- Hvis batteriet sitter fast i en enhet som et resultat av oppsvulming, må du ikke prøve å løsne batteriet, da punktering, bøying, eller knusing av et litium-ion-batteri kan være farlig. Ta kontakt for hjelp og flere instruksjoner ved et slikt tilfelle.
- Hvis batteriet sitter fast i datamaskinen som et resultat av oppsvulming, må du ikke prøve å løsne batteriet, da punktering, bøying, eller knusing av et litium-ion-batteri kan være farlig. Kontakt Dells tekniske kundestøtte for hjelp ved et slikt tilfelle. Gå til [www.dell.com/contactdell](http://www.dell.com/contactdell).
- Kjøp alltid genuine batterier fra [www.dell.com](http://www.dell.com) eller autoriserte Dell-partnere og videreførhandlere.

## Før jobben

Ta av [bunndekslet](#).

## Fremgangsmåte

1. Koble batterikabelen fra hovedkortet.
2. Fjern (M2x3)-skruene som fester batteriet til håndleddstøtten og tastaturenheten.
3. Løft batteriet fra håndleddstøtten og tastaturenheten.

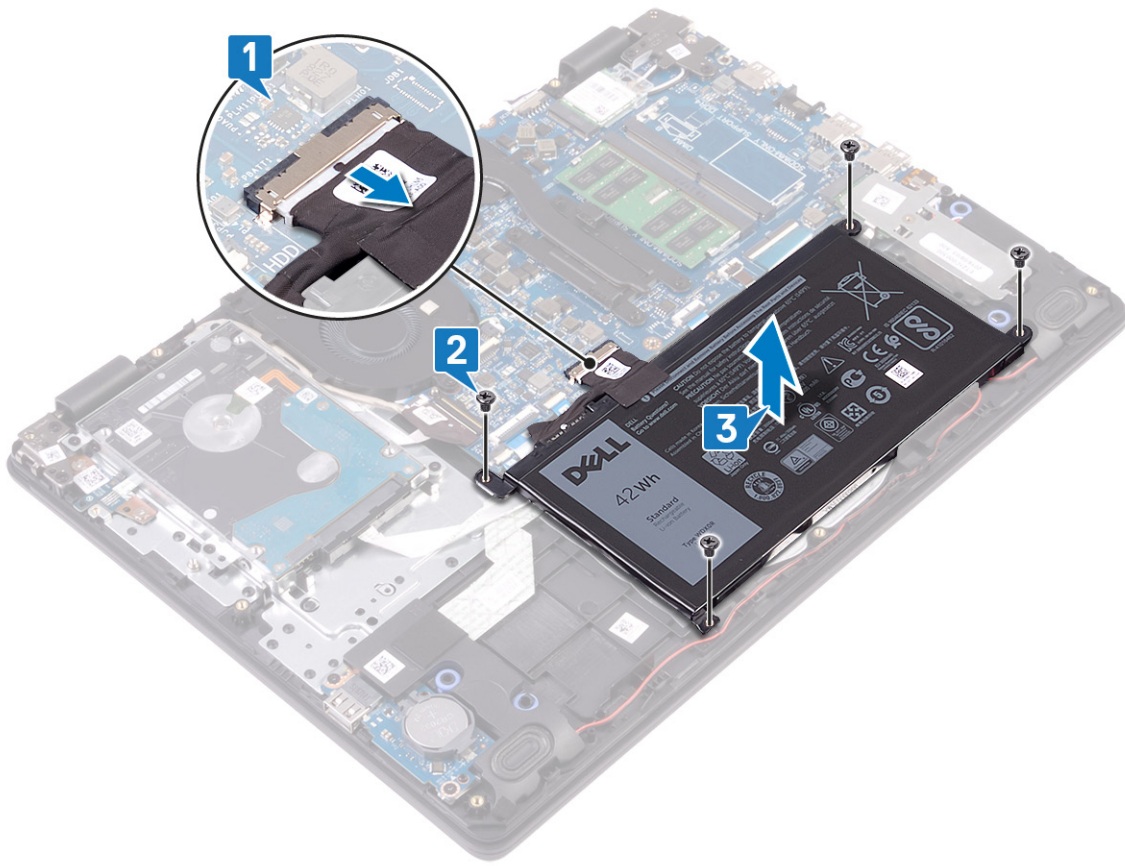

# Sette inn batteriet

**MERK:** Før du gjør noe arbeid inne i datamaskinen, må du lese sikkerhetsinformasjonen som fulgte med datamaskinen, og følge trinnene i [Før du arbeider inne i datamaskinen](#). Etter at du har arbeidet inne i datamaskinen, må du følge instruksjonene i [Etter du arbeider inne i datamaskinen](#). Hvis du vil ha mer informasjon om gode sikkerhetsrutiner, kan du gå til nettsiden på [www.dell.com/regulatory\\_compliance](http://www.dell.com/regulatory_compliance).

## Fremgangsmåte

1. Juster skrueshullene på batteriet etter skrueshullene på håndleddsstøtten og tastaturenheten.
2. Fest (M2x3)-skruene som fester batteriet til håndleddsstøtten og tastaturenheten.
3. Koble batterikabelen til hovedkortet.

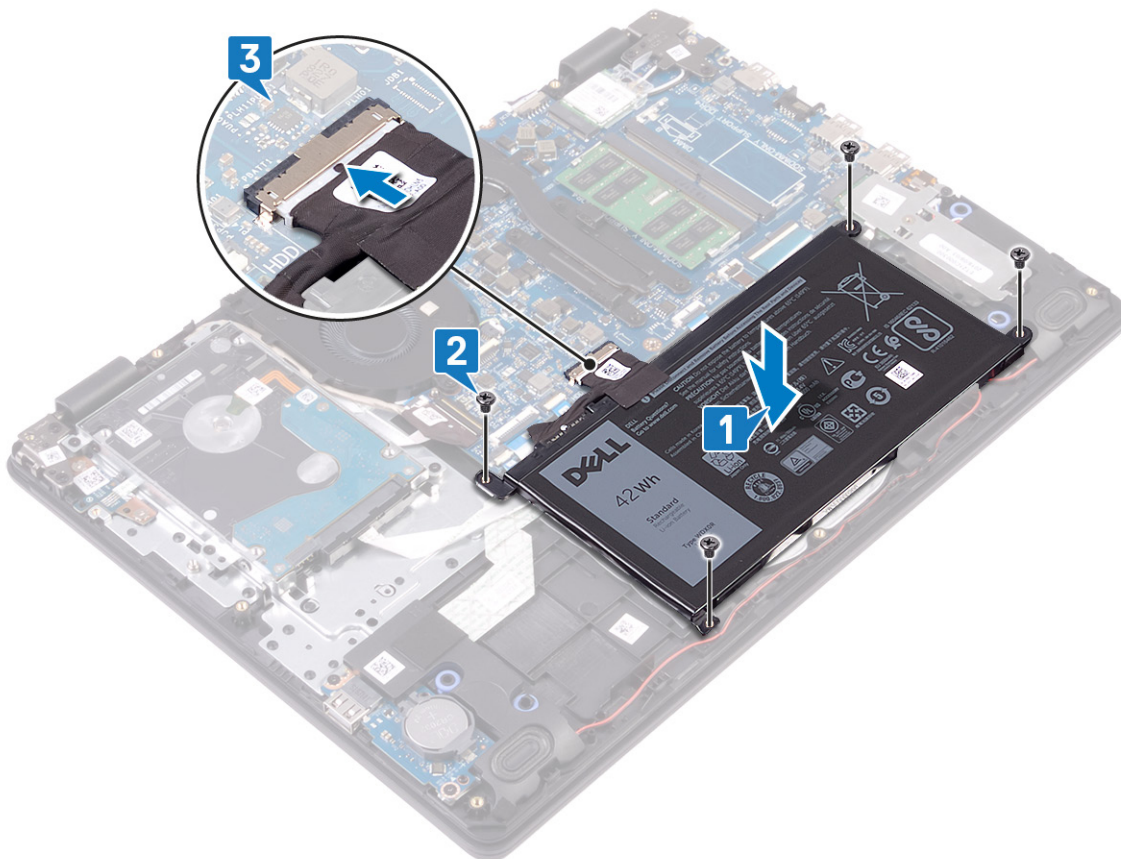

## Etter jobben

Sett på bunndekselet.

## Ta ut minnemodulene

**MERK:** Før du gjør noe arbeid inne i datamaskinen, må du lese sikkerhetsinformasjonen som fulgte med datamaskinen, og følge trinnene i **Før du arbeider inne i datamaskinen**. Etter at du har arbeidet inne i datamaskinen, må du følge instruksjonene i **Etter du arbeider inne i datamaskinen**. Hvis du vil ha mer informasjon om gode sikkerhetsrutiner, kan du gå til nettsiden på [www.dell.com/regulatory\\_compliance](http://www.dell.com/regulatory_compliance).

### Før jobben

Ta av [bunndekslet](#).

### Fremgangsmåte

1. Finn minnemodulene på datamaskinen.

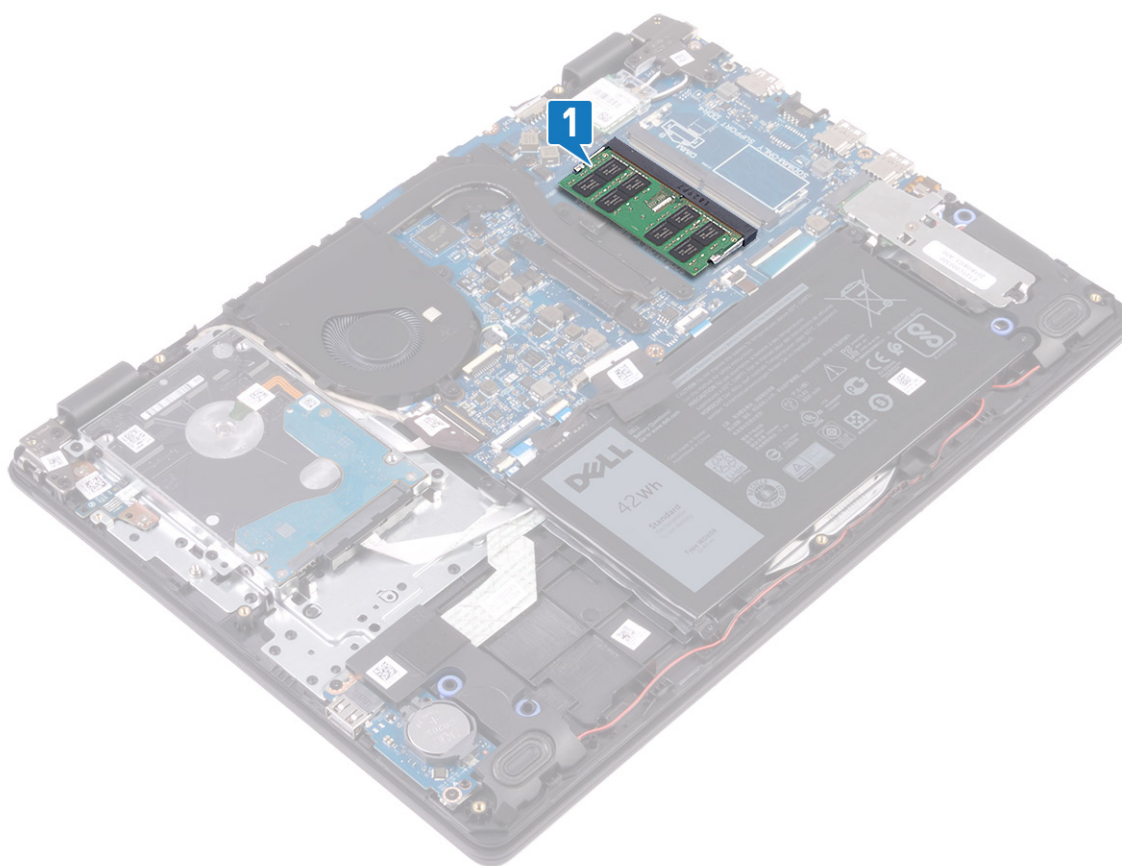

2. Bruk fingertuppene til å skille festeklipsene forsiktig fra hverandre på hver ende av minnemodulkontakten, helt til minnemodulen spretter opp.
3. Ta minnemodulen ut av minnemodulsporet.

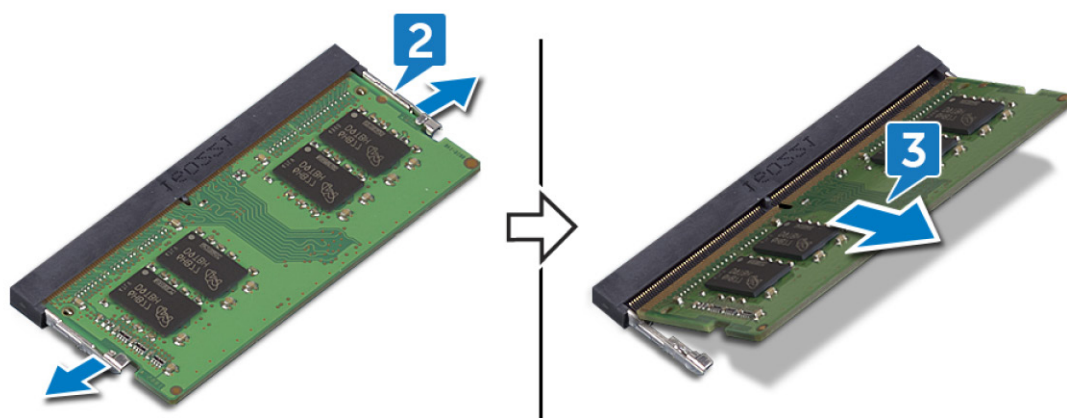

## Sette inn minnemodulene

**MERK:** Før du gjør noe arbeid inne i datamaskinen, må du lese sikkerhetsinformasjonen som fulgte med datamaskinen, og følge trinnene i [Før du arbeider inne i datamaskinen](#). Etter at du har arbeidet inne i datamaskinen, må du følge instruksjonene i [Etter du arbeider inne i datamaskinen](#). Hvis du vil ha mer informasjon om gode sikkerhetsrutiner, kan du gå til nettsiden på [www.dell.com/regulatory\\_compliance](http://www.dell.com/regulatory_compliance).

### Fremgangsmåte

1. Juster hakket på minnemodulen med tappen på minnemodulsporet.
2. Skyv minnemodulen bestemt i vinkel inn i sporet.
3. Trykk minnebrikken ned helt til den låse spå plass med et klikk.

**MERK:** Hvis du ikke hører et klikk, må du ta ut minikortet og sette det inn på nytt.

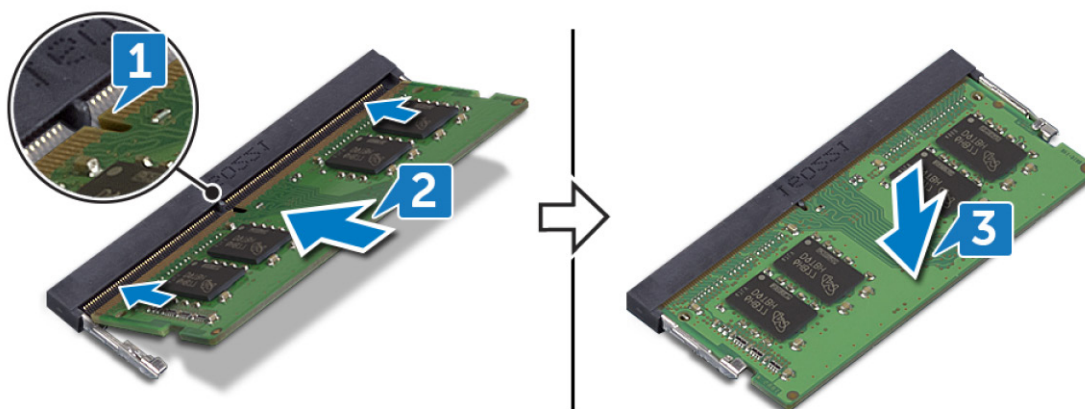

### Etter jobben

Sett på [bunndekselet](#).

## Ta ut trådløskortet

**MERK:** Før du gjør noe arbeid inne i datamaskinen, må du lese sikkerhetsinformasjonen som fulgte med datamaskinen, og følge trinnene i **Før du arbeider inne i datamaskinen**. Etter at du har arbeidet inne i datamaskinen, må du følge instruksjonene i **Etter du arbeider inne i datamaskinen**. Hvis du vil ha mer informasjon om gode sikkerhetsrutiner, kan du gå til nettsiden på [www.dell.com/regulatory\\_compliance](http://www.dell.com/regulatory_compliance).

### Før jobben

Ta av [bunndekslet](#).

### Fremgangsmåte

1. Finn trådløskortet på datamaskinen.

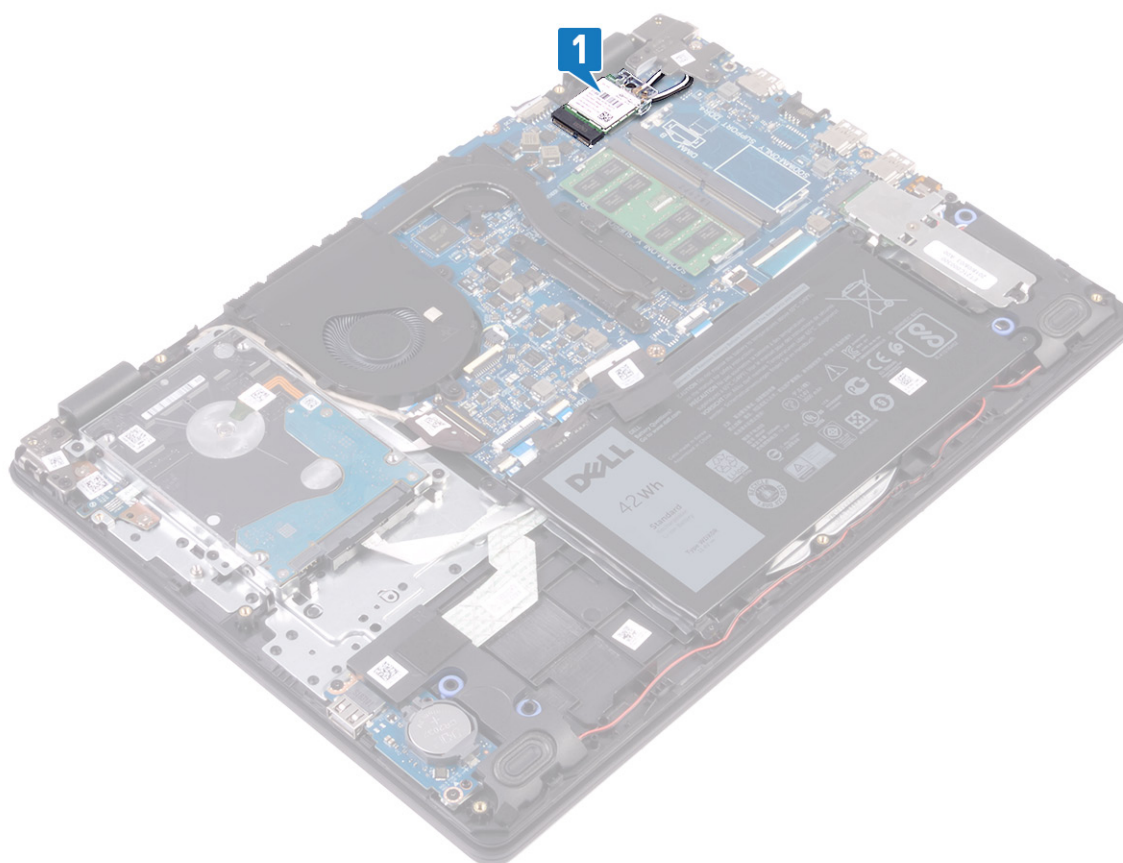

2. Fjern (M2x3)-skruen som fester trådløskortbraketten til hovedkortet.
3. Skyv og fjern trådløskortbraketten fra trådløskortet.
4. Koble antennekablene fra trådløskortet.
5. Skyv og fjern det trådløse kortet ut av sporet til trådløskortet.

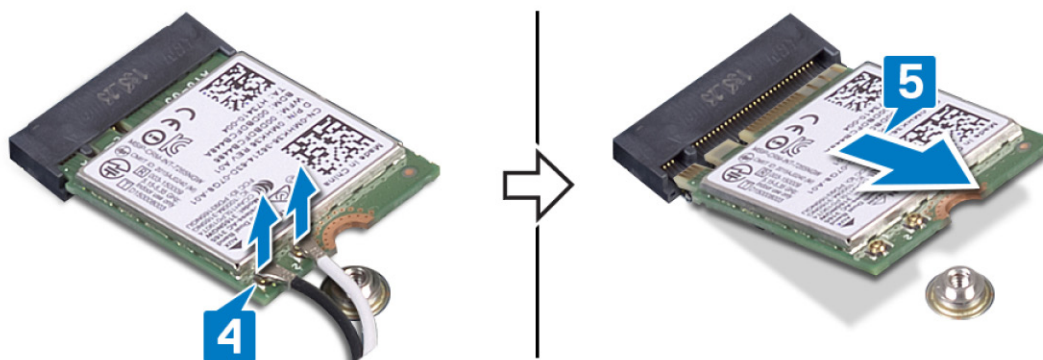
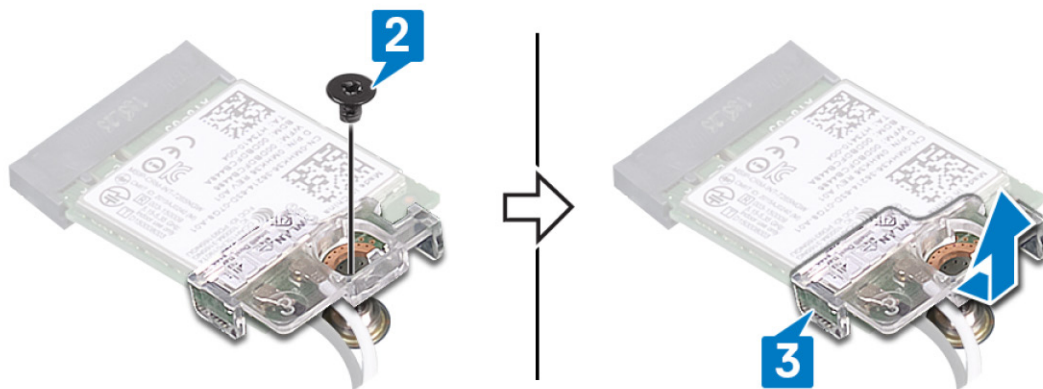

## Sette inn trådløskortet

**MERK:** Før du gjør noe arbeid inne i datamaskinen, må du lese sikkerhetsinformasjonen som fulgte med datamaskinen, og følge trinnene i **Før du arbeider inne i datamaskinen**. Etter at du har arbeidet inne i datamaskinen, må du følge instruksjonene i **Etter du arbeider inne i datamaskinen**. Hvis du vil ha mer informasjon om gode sikkerhetsrutiner, kan du gå til nettsiden på [www.dell.com/regulatory\\_compliance](http://www.dell.com/regulatory_compliance).

### Fremgangsmåte

**FORSIKTIG:** For å unngå skade på trådløskortet må du ikke legge noen kabler under det.

1. Koble antennekablene til det trådløskortet.

Følgende tabell inneholder fargeplanen for antennekablene til trådløskortet som støttes av datamaskinen.

**Tabell 2. Fargeplan for antennekabler**

Kontakter på det trådløskortet	Farge antennekabel
Hoved (hvit trekant)	Hvit
Hjelpkontakt (svart trekant)	Svart

2. Skyv og sett trådløskortbraketten på trådløskortet.
3. Juster hakket på trådløskortet etter tappene på trådløskortsporet, og sett trådløskortet i vinkel inn i trådløskortsporet.
4. Fest (M2x3)-skruen som fester trådløskortbraketten til trådløskortet, håndleddstøtten og tastaturenheten.

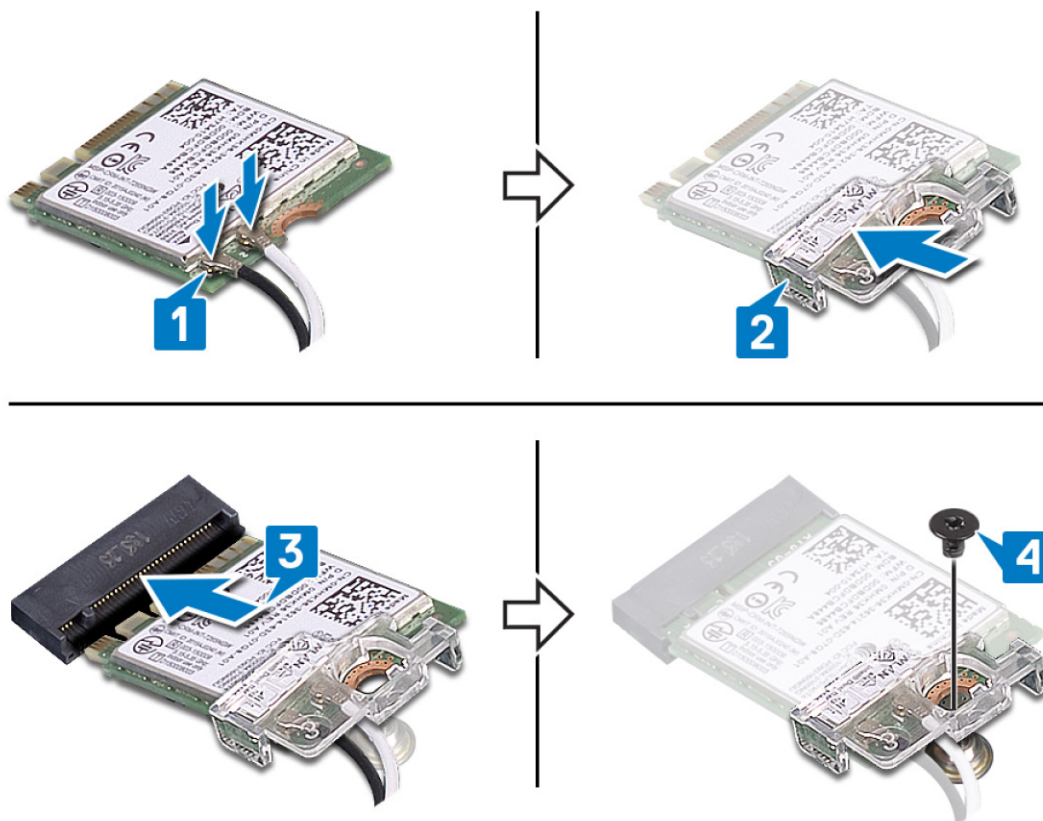

# Etter jobben

Sett på [bunndekselet](#).

## Ta ut klokkebatteriet

**MERK:** Før du gjør noe arbeid inne i datamaskinen, må du lese sikkerhetsinformasjonen som fulgte med datamaskinen, og følge trinnene i **Før du arbeider inne i datamaskinen**. Etter at du har arbeidet inne i datamaskinen, må du følge instruksjonene i **Etter du arbeider inne i datamaskinen**. Hvis du vil ha mer informasjon om gode sikkerhetsrutiner, kan du gå til nettsiden på [www.dell.com/regulatory\\_compliance](http://www.dell.com/regulatory_compliance).

**FORSIKTIG:** Ved å fjerne klokkebatteriet nullstiller du innstillingene i BIOS til standardinnstillingene. Det anbefales at du noterer ned BIOS-innstillingene før du tar ut klokkebatteriet.

### Før jobben

Ta av bunndekslet.

### Fremgangsmåte

Bruk en plastspiss til å lirke klokkebatteriet forsiktig ut av batterikontakten på I/U-kortet.



## Sette inn klokkebatteriet

**MERK:** Før du gjør noe arbeid inne i datamaskinen, må du lese sikkerhetsinformasjonen som fulgte med datamaskinen, og følge trinnene i [Før du arbeider inne i datamaskinen](#). Etter at du har arbeidet inne i datamaskinen, må du følge instruksjonene i [Etter du arbeider inne i datamaskinen](#). Hvis du vil ha mer informasjon om gode sikkerhetsrutiner, kan du gå til nettsiden på [www.dell.com/regulatory\\_compliance](http://www.dell.com/regulatory_compliance).

### Fremgangsmåte

Vend den positive siden opp, og klikk klokkebatteriet i batterikontakten på hovedkortet.



### Etter jobben

Sett på bunndekselet.

## Ta ut viften

**MERK:** Før du gjør noe arbeid inne i datamaskinen, må du lese sikkerhetsinformasjonen som fulgte med datamaskinen, og følge trinnene i **Før du arbeider inne i datamaskinen**. Etter at du har arbeidet inne i datamaskinen, må du følge instruksjonene i **Etter du arbeider inne i datamaskinen**. Hvis du vil ha mer informasjon om gode sikkerhetsrutiner, kan du gå til nettsiden på [www.dell.com/regulatory\\_compliance](http://www.dell.com/regulatory_compliance).

### Før jobben

Ta av bunndekslet.

### Fremgangsmåte

1. Koble viftekabelen fra hovedkortet.
2. Fjern (M2.5x5)-skruene som fester viften til håndleddstøtten og tastaturenheten.
3. Ta ut skjermkabelen fra kabelføringene på viften.
4. Løft viften fra håndleddstøtten og tastaturenheten.

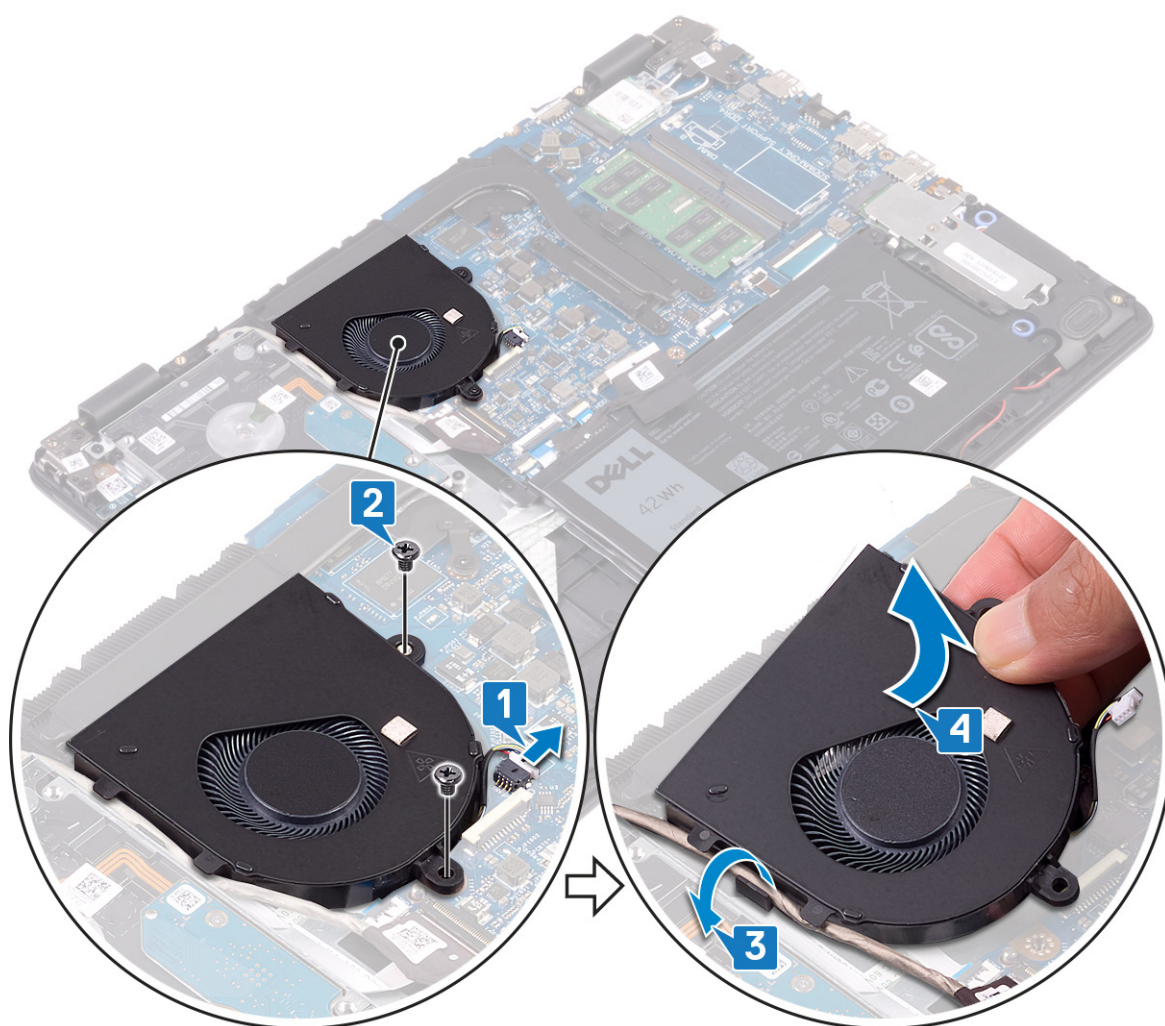

## Sette inn viften

**MERK:** Før du gjør noe arbeid inne i datamaskinen, må du lese sikkerhetsinformasjonen som fulgte med datamaskinen, og følge trinnene i **Før du arbeider inne i datamaskinen**. Etter at du har arbeidet inne i datamaskinen, må du følge instruksjonene i **Etter du arbeider inne i datamaskinen**. Hvis du vil ha mer informasjon om gode sikkerhetsrutiner, kan du gå til nettsiden på [www.dell.com/regulatory\\_compliance](http://www.dell.com/regulatory_compliance).

### Fremgangsmåte

1. Juster skrueshullene på viften etter skrueshullene på håndleddstøtten og tastaturenheten.
2. Før skjermkabelen gjennom kabelføringene på viften.
3. Fest (M2.5x5)-skruene som fester viften til håndleddstøtten og tastaturenheten.
4. Koble viftekabelen til hovedkortet.

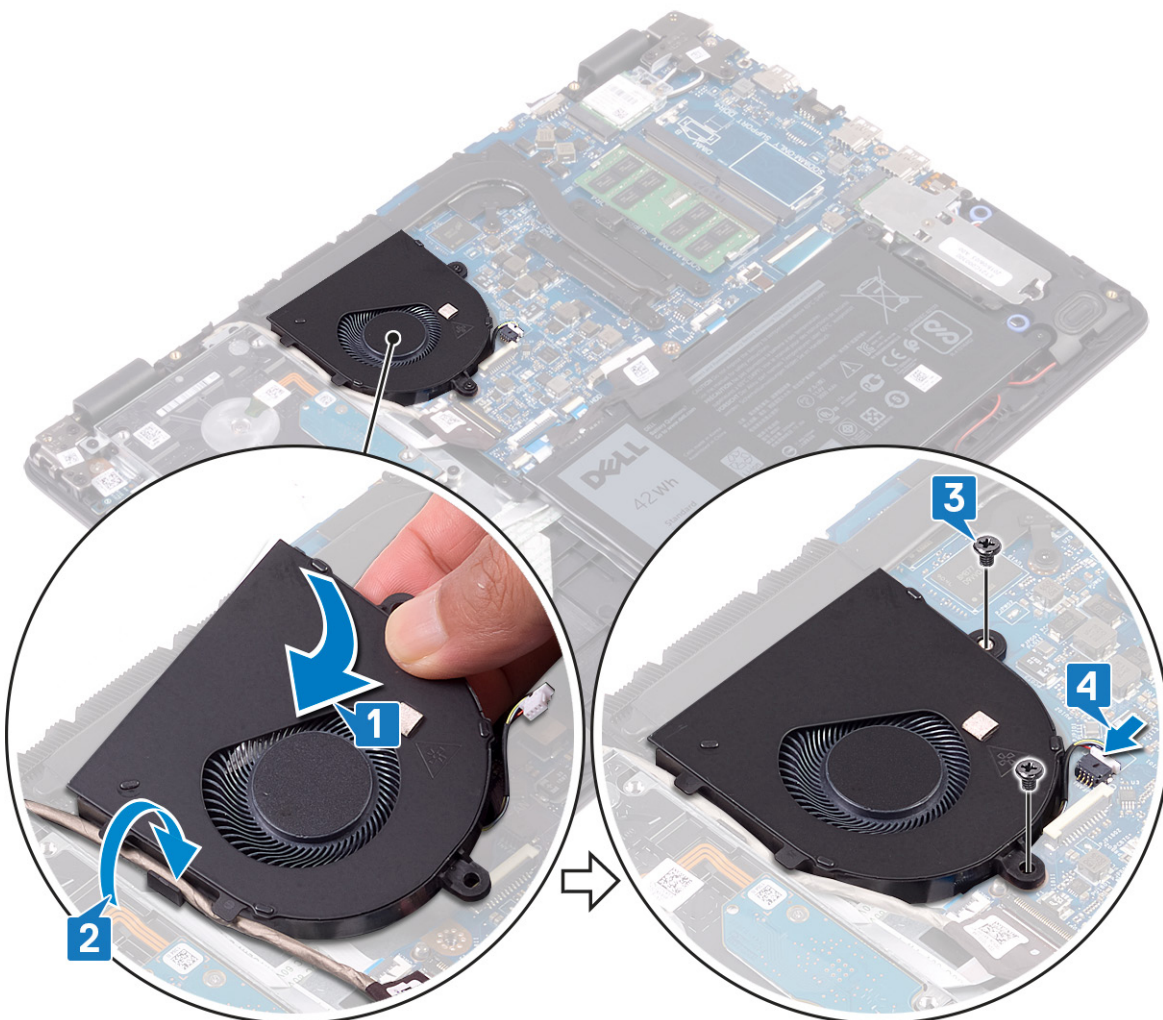

### Etter jobben

Sett på bunndekselet.

## Ta av varmeavlederen

- MERK:** Før du gjør noe arbeid inne i datamaskinen, må du lese sikkerhetsinformasjonen som fulgte med datamaskinen, og følge trinnene i [Før du arbeider inne i datamaskinen](#). Etter at du har arbeidet inne i datamaskinen, må du følge instruksjonene i [Etter du arbeider inne i datamaskinen](#). Hvis du vil ha mer informasjon om gode sikkerhetsrutiner, kan du gå til nettsiden på [www.dell.com/regulatory\\_compliance](http://www.dell.com/regulatory_compliance).
- MERK:** Varmeavledereneheten kan bli svært varm under normal drift. La det gå nok tid at varmeavledereneheten er avkjølt før du berører den.
- FORSIKTIG:** For at prosessoren skal avkjøles maksimalt må du ikke berøre varmeoverføringsområdene på prosessorens varmeavleder. Olje fra huden din kan redusere varmeoverføringsegenskapene til det termiske fett.

### Før jobben

Ta av bunndekslet.

### Fremgangsmåte

1. Løsne i motsatt rekkefølge (angitt på varmeavlederen), de fire festeskruene som fester varmeavlederen til hovedkortet.
2. Fjern de tre (M2x3)-skruene som fester varmelederen til hovedkortet.  
**MERK:** Antall skruer kan variere avhengig av konfigurasjonen som er bestilt.
3. Løft varmeavlederen vekk fra hovedkortet.

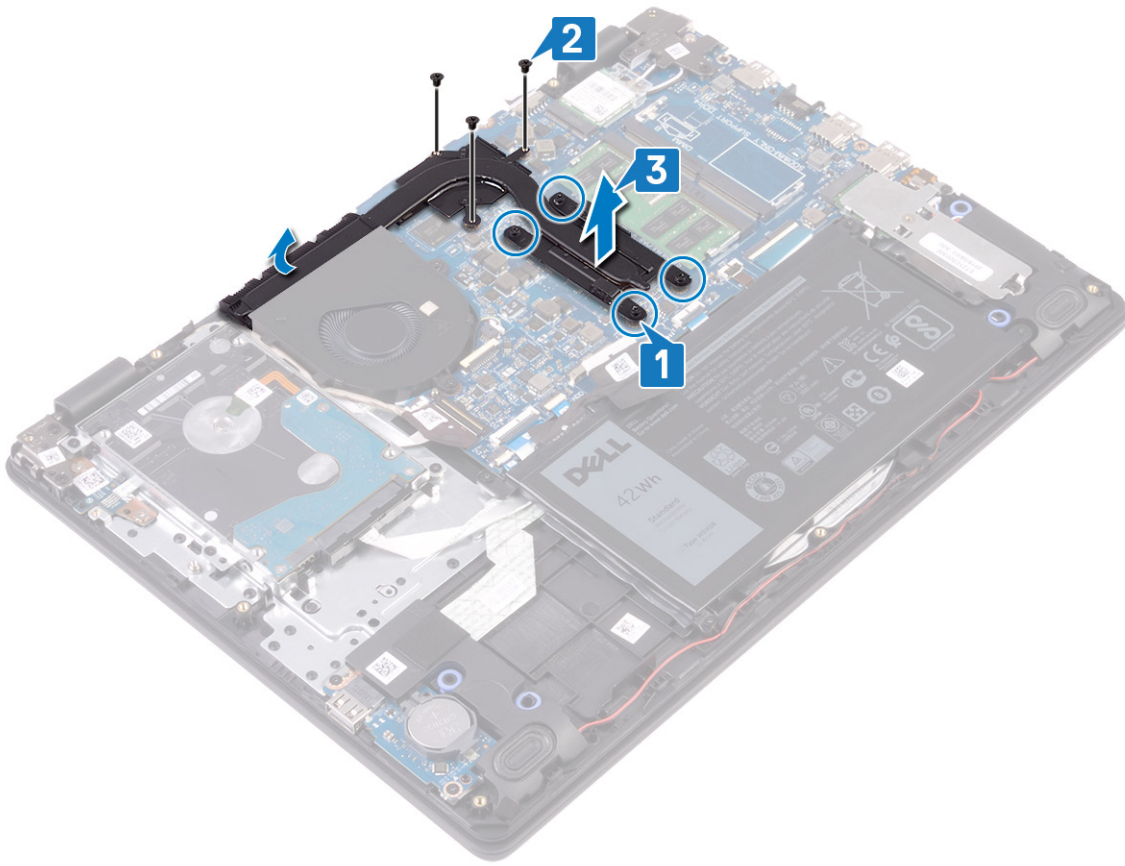

## Sette inn varmeavlederen

**MERK:** Før du gjør noe arbeid inne i datamaskinen, må du lese sikkerhetsinformasjonen som fulgte med datamaskinen, og følge trinnene i [Før du arbeider inne i datamaskinen](#). Etter at du har arbeidet inne i datamaskinen, må du følge instruksjonene i [Etter du arbeider inne i datamaskinen](#). Hvis du vil ha mer informasjon om gode sikkerhetsrutiner, kan du gå til nettsiden på [www.dell.com/regulatory\\_compliance](http://www.dell.com/regulatory_compliance).

**FORSIKTIG:** Feil justering av varmeavlederen kan forårsake skade på hovedkortet og prosessoren.

**MERK:** Hvis hovedkortet eller varmeavlederen blir byttet ut, må du bruke den termiske puten som fulgte med i pakken slik at termisk konduktivitet oppnås.

### Fremgangsmåte

1. Sett inn varmeavlederen på hovedkortet, og juster skruehullene på varmeavlederen etter skruehullene på hovedkortet.
2. Fest (M2x3)-skruene som fester varmelederen til hovedkortet.
3. Stram i rekkefølge (angitt på varmeavlederen), de fire festeskrueene som fester varmeavlederen til hovedkortet.

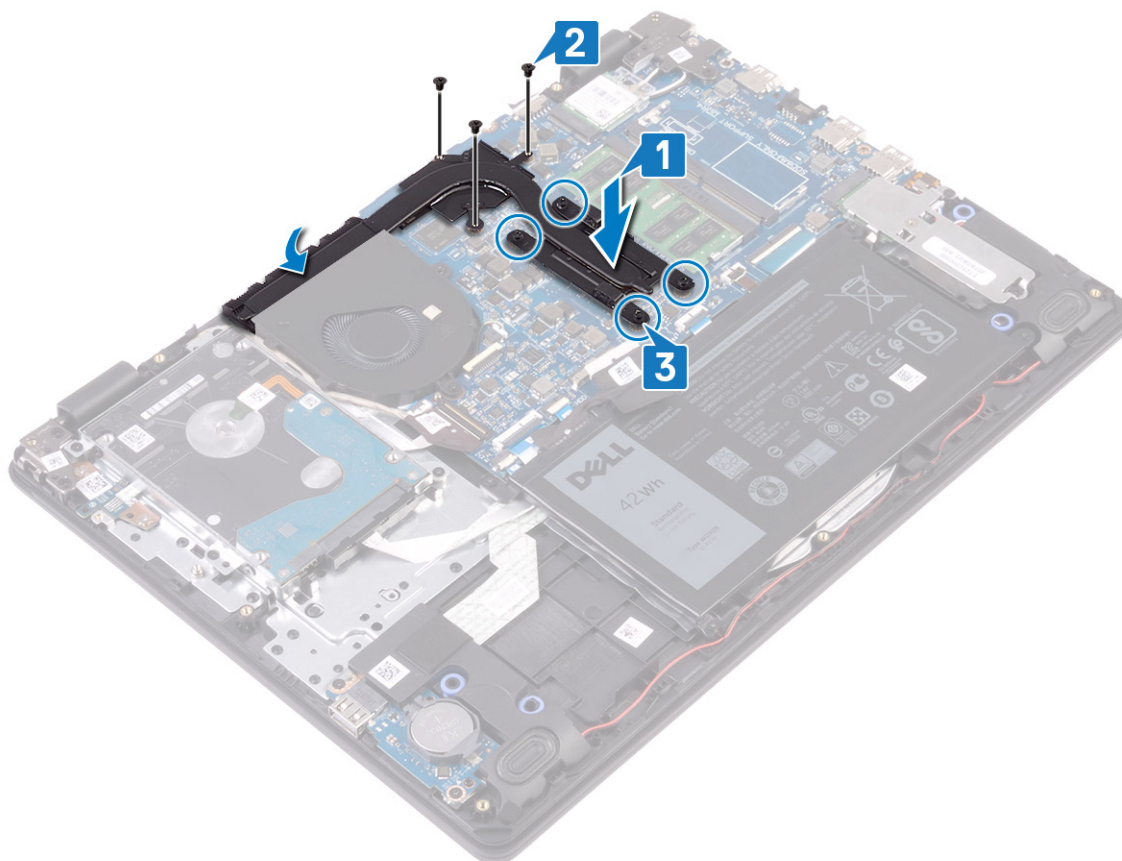

### Etter jobben

Sett på [bunndekselet](#).

# Removing the solid-state drive/Intel Optane memory module (Ta ut SSD-harddisken/Intel Optane-minnemodulen)

Du må deaktivere Intel Optane-minnet før du tar ut Intel Optane-minnemodulen fra datamaskinen. Hvis du vil ha mer informasjon om hvordan du deaktiverer Intel Optane-minne, kan du se å [Deaktivere Intel Optane-minnet](#).

**i** **MERK:** Før du gjør noe arbeid inne i datamaskinen, må du lese sikkerhetsinformasjonen som fulgte med datamaskinen, og følge trinnene i [Før du arbeider inne i datamaskinen](#). Etter at du har arbeidet inne i datamaskinen, må du følge instruksjonene i [Etter du arbeider inne i datamaskinen](#). Hvis du vil ha mer informasjon om gode sikkerhetsrutiner, kan du gå til nettsiden på [www.dell.com/regulatory\\_compliance](http://www.dell.com/regulatory_compliance).

## Før jobben

Ta av [bunndekslet](#).

## Fremgangsmåte

1. Løsne festeskruen som fester SSD-diskvernet/Intel Optane-vernet og SSD-harddisken/Intel Optane til håndleddstøtten og tastaturenheten.
2. Fjern skruen som fester SSD-diskvernet/Intel Optane-vernet til håndleddstøtten og tastaturenheten.
3. Skyv og ta ut SSD-disken/Intel Optane fra sporet til SSD-disken/Intel Optane.
4. Skyv og ta ut SSD-disken/Intel Optane fra sporet til SSD-disken/Intel Optane.

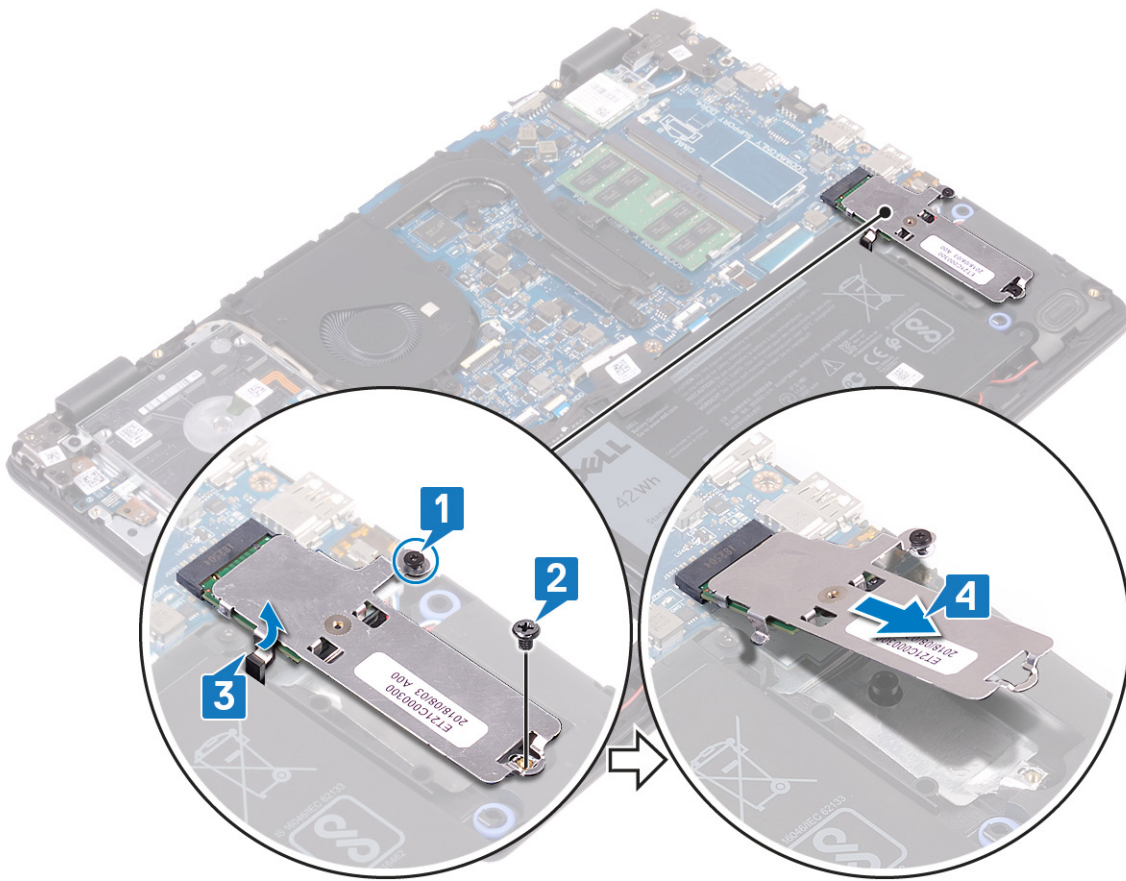

5. Snu SSD-diskvernet/Intel Optane-vernet.
6. Fjern skruen som fester SSD-disken/Intel Optane til SSD-diskvernet/Intel Optane-vernet.
7. Løft SSD-disken/Intel Optane fra SSD-diskvernet/Intel Optane-vernet.

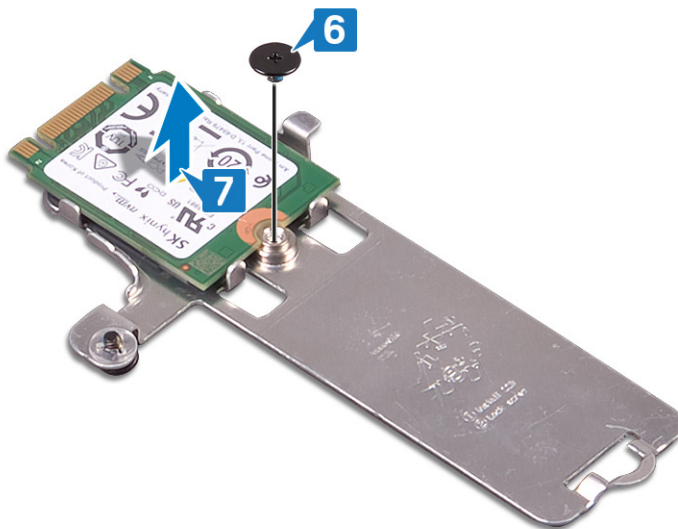

# Replacing the solid-state drive/Intel Optane memory module (Sette inn SSD-harddisken/ Intel Optane minnemodulen)

Aktiver Intel Optane-minnet etter at du har sett inn Intel Optane-minnemodulen. Hvis du vil ha mer informasjon om aktivering av Intel Optane-minnet, kan du se [Aktivere Intel Optane-minnet](#).

**MERK:** Før du gjør noe arbeid inne i datamaskinen, må du lese sikkerhetsinformasjonen som fulgte med datamaskinen, og følge trinnene i [Før du arbeider inne i datamaskinen](#). Etter at du har arbeidet inne i datamaskinen, må du følge instruksjonene i [Etter du arbeider inne i datamaskinen](#). Hvis du vil ha mer informasjon om gode sikkerhetsrutiner, kan du gå til nettsiden på [www.dell.com/regulatory\\_compliance](http://www.dell.com/regulatory_compliance).

**FORSIKTIG:** SSD-disker er skjøre. Vær forsiktig når du håndterer SSD-disken.

## Fremgangsmåte

1. Sett SSD-disken/Intel Optane inn i sporet på baksiden av SSD-diskvernet/Intel Optane-vernet.
2. Fest skruen som fester SSD-disken/Intel Optane til SSD-diskvernet/Intel Optane-vernet.

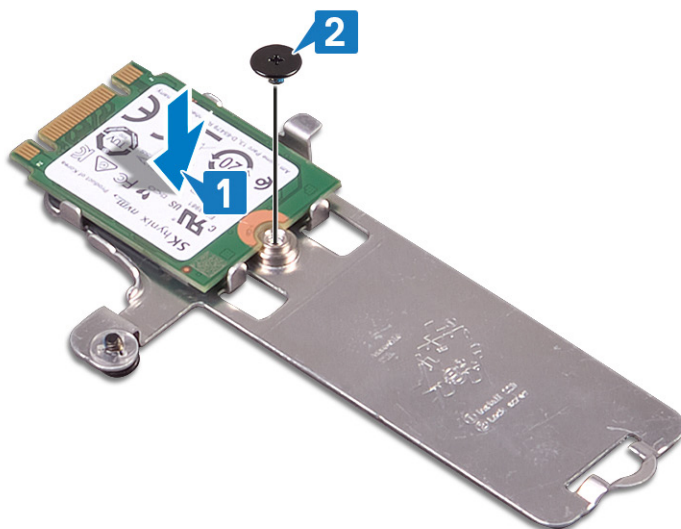

3. Juster hakket på SSD-disken/Intel Optane etter tappen på sporet for SSD-disken/Intel Optane.
4. Skyv SSD-disken/Intel Optane inn i sporet på SSD-disken/Intel Optane.
5. Sett tappen for SSD-disken/Intel Optane inn i sporet på håndleddstøtten og tastaturenheten.
6. Stram festeskruen som fester SSD-diskvernet/Intel Optane-vernet og SSD-disken/Intel Optane til håndleddstøtten og tastaturenheten.
7. Fest skruen som fester SSD-diskvernet/Intel Optane-vernet til håndleddstøtten og tastaturenheten.

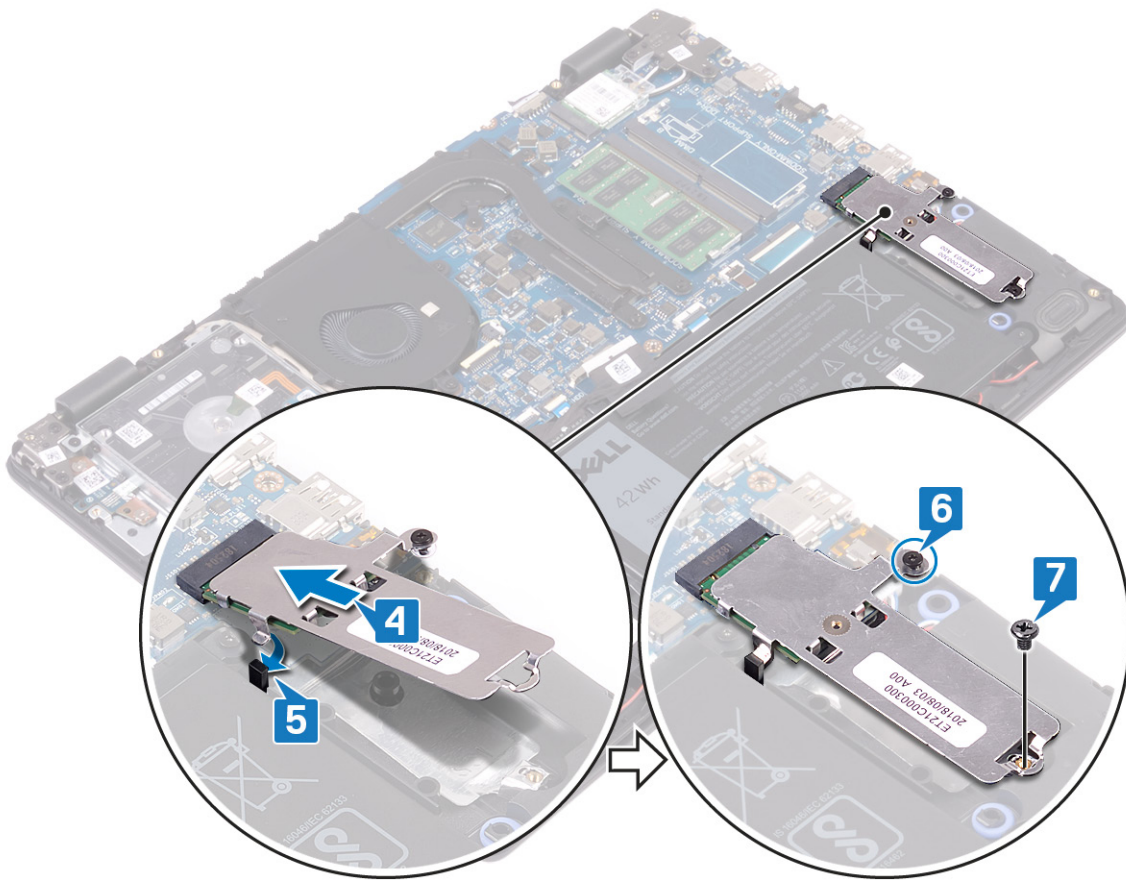

## Etter jobben

Sett på bunndekselet.

## Ta ut harddisken

Hvis datamaskinen bruker en SATA-lagringshet, som akselereres ved hjelp av Intel Optane minnet, må du deaktivere Intel Optane lagringsenheten. For mer informasjon om hvordan du deaktiverer Intel Optane, se [deaktivere Intel Optane](#).

**MERK:** Før du gjør noe arbeid inne i datamaskinen, må du lese sikkerhetsinformasjonen som fulgte med datamaskinen, og følge trinnene i [Før du arbeider inne i datamaskinen](#). Etter at du har arbeidet inne i datamaskinen, må du følge instruksjonene i [Etter du arbeider inne i datamaskinen](#). Hvis du vil ha mer informasjon om gode sikkerhetsrutiner, kan du gå til nettsiden på [www.dell.com/regulatory\\_compliance](http://www.dell.com/regulatory_compliance).

**FORSIKTIG:** Harddisker er skjøre. Vær varsom når du håndterer harddisken.

**FORSIKTIG:** For å unngå tap av data må du ikke ta ut harddisken mens datamaskinen er slått på eller i hvilemodus.

### Før jobben

1. Ta av [bunndekslet](#).
2. Ta ut [batteriet](#).

### Fremgangsmåte

1. Åpne låsen, og koble styreplatekabelen fra hovedkortet.
2. Fjern (M2x3)-skruene som fester harddiskenheten til håndledsstøtten og tastaturenheten.
3. Løft harddiskenheten sammen med kabelen ut av håndledsstøtten og tastaturenheten.

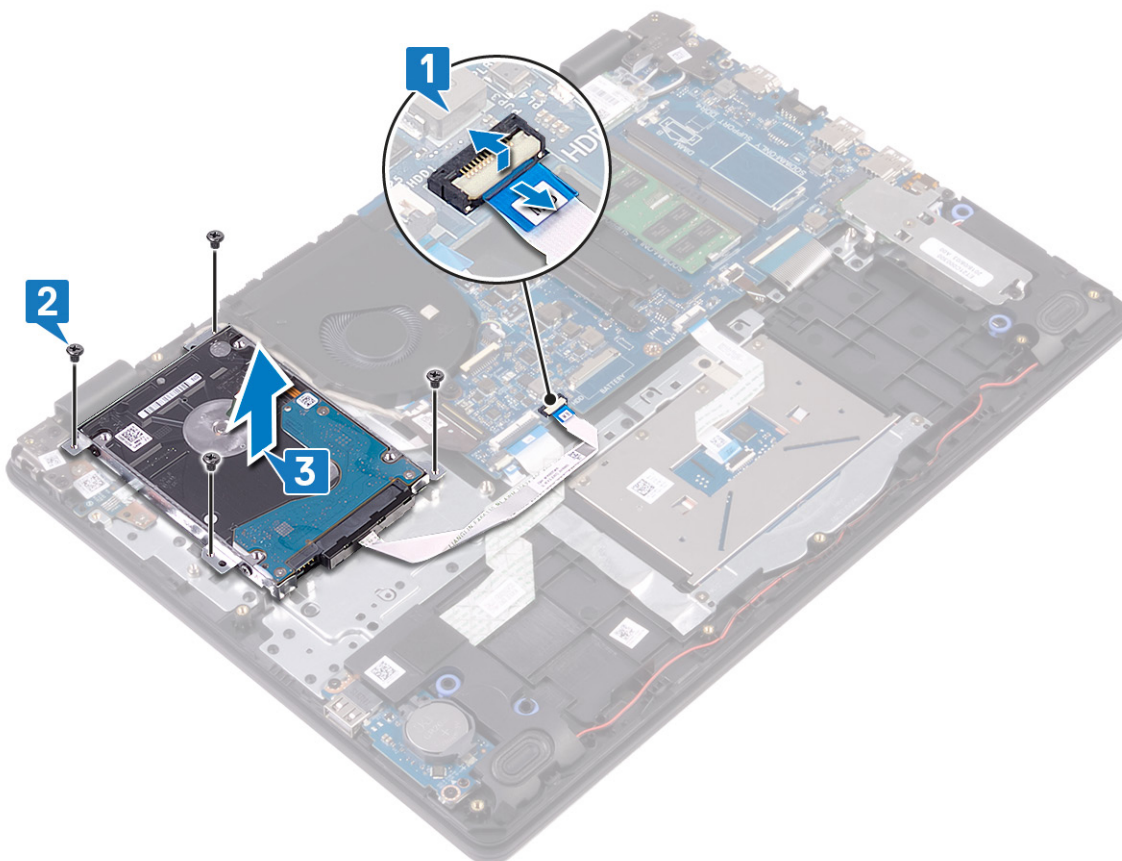

4. Koble mellomstykket fra harddiskenheten.



- 5. Fjern de fire skruene (M3x3) som fester harddiskbraketten til harddisken.
- 6. Løft harddiskbraketten av harddisken.

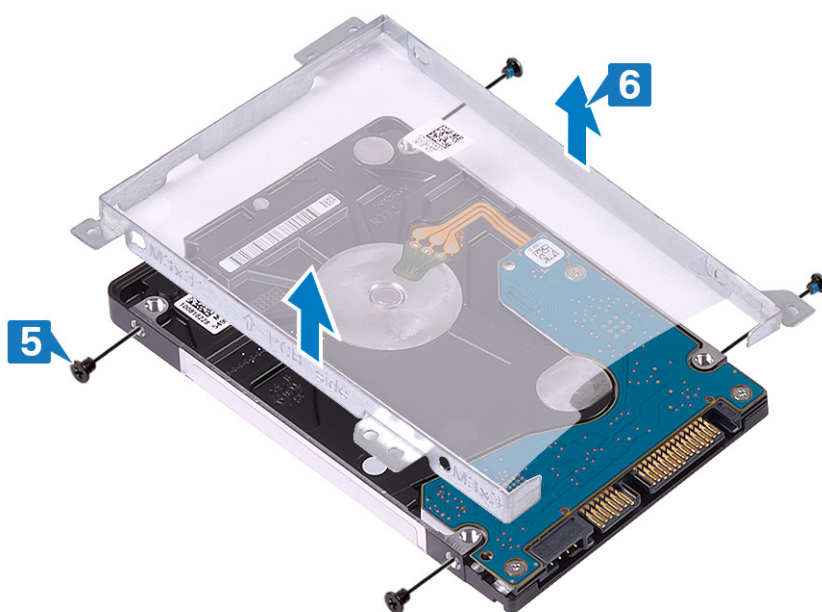

## Sette inn harddisken

Aktiver Intel Optane etter at du har satt inn SATA-lagring. For mer informasjon om aktivering av Intel Optane, se [Aktivere Intel Optane](#).

**MERK:** Før du gjør noe arbeid inne i datamaskinen, må du lese sikkerhetsinformasjonen som fulgte med datamaskinen, og følge trinnene i [Før du arbeider inne i datamaskinen](#). Etter at du har arbeidet inne i datamaskinen, må du følge instruksjonene i [Etter du arbeider inne i datamaskinen](#). Hvis du vil ha mer informasjon om gode sikkerhetsrutiner, kan du gå til nettsiden på [www.dell.com/regulatory\\_compliance](http://www.dell.com/regulatory_compliance).

**FORSIKTIG:** Harddisker er skjøre. Vær varsom når du håndterer harddisken.

### Fremgangsmåte

1. Juster skruhullene på harddiskbraketten med skruhullene på harddisken.
2. Skru inn de fire skruene (M3x3) som fester harddiskbraketten til harddisken.

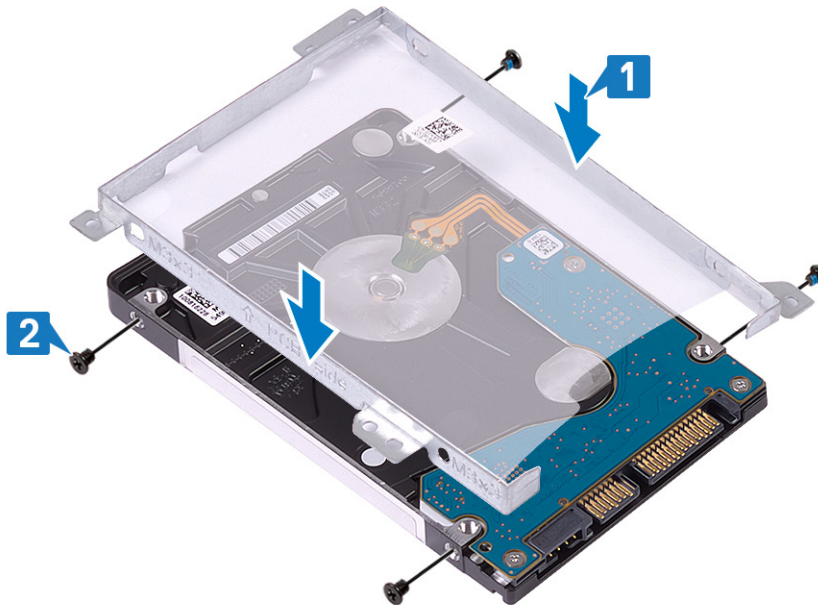

3. Koble mellomstykket til harddiskenheten.



4. Juster skruhellene på harddiskenheten med skruhellene på håndleddsstøtten og tastaturenheten.
5. Fest (M2x3)-skruene som fester harddiskenheten til håndleddsstøtten og tastaturenheten.
6. Koble harddiskkabelen til hovedkortet, og lukk låsen for å feste kabelen.

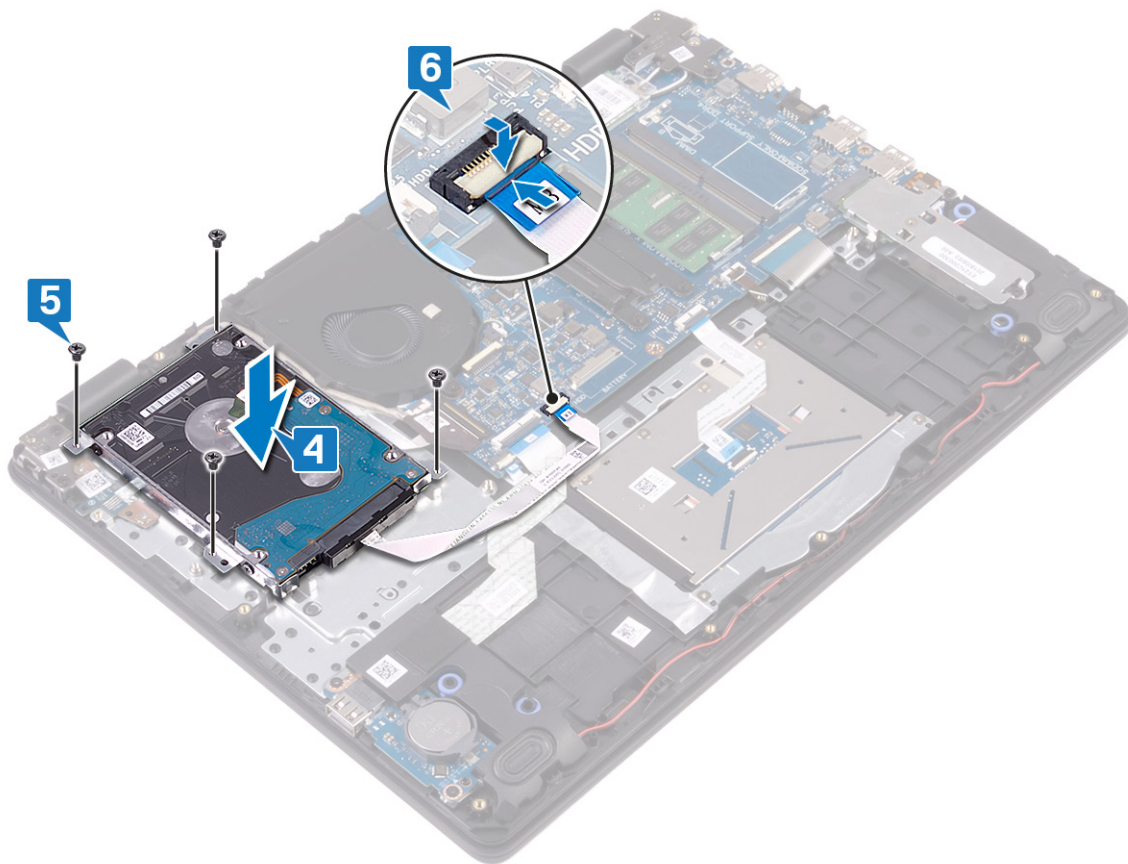

## Etter jobben

1. Sett inn [batteriet](#).
2. Sett på [bunndekselet](#).

## Fjerne styreplaten

**MERK:** Før du gjør noe arbeid inne i datamaskinen, må du lese sikkerhetsinformasjonen som fulgte med datamaskinen, og følge trinnene i [Før du arbeider inne i datamaskinen](#). Etter at du har arbeidet inne i datamaskinen, må du følge instruksjonene i [Etter du arbeider inne i datamaskinen](#). Hvis du vil ha mer informasjon om gode sikkerhetsrutiner, kan du gå til nettsiden på [www.dell.com/regulatory\\_compliance](http://www.dell.com/regulatory_compliance).

### Før jobben

1. Ta av [bunndekslet](#).
2. Ta ut [batteriet](#).

### Fremgangsmåte

1. Åpne låsen, og koble styreplatekabelen fra hovedkortet.
2. Fjern tapen som fester styreplaten til håndleddstøtten og tastaturenheten.
3. Fjern (M2x2)-skruene som fester styreplatebraketten til håndleddstøtten og tastaturenheten.
4. Løft styreplatebraketten fra håndleddstøtten og tastaturenheten.

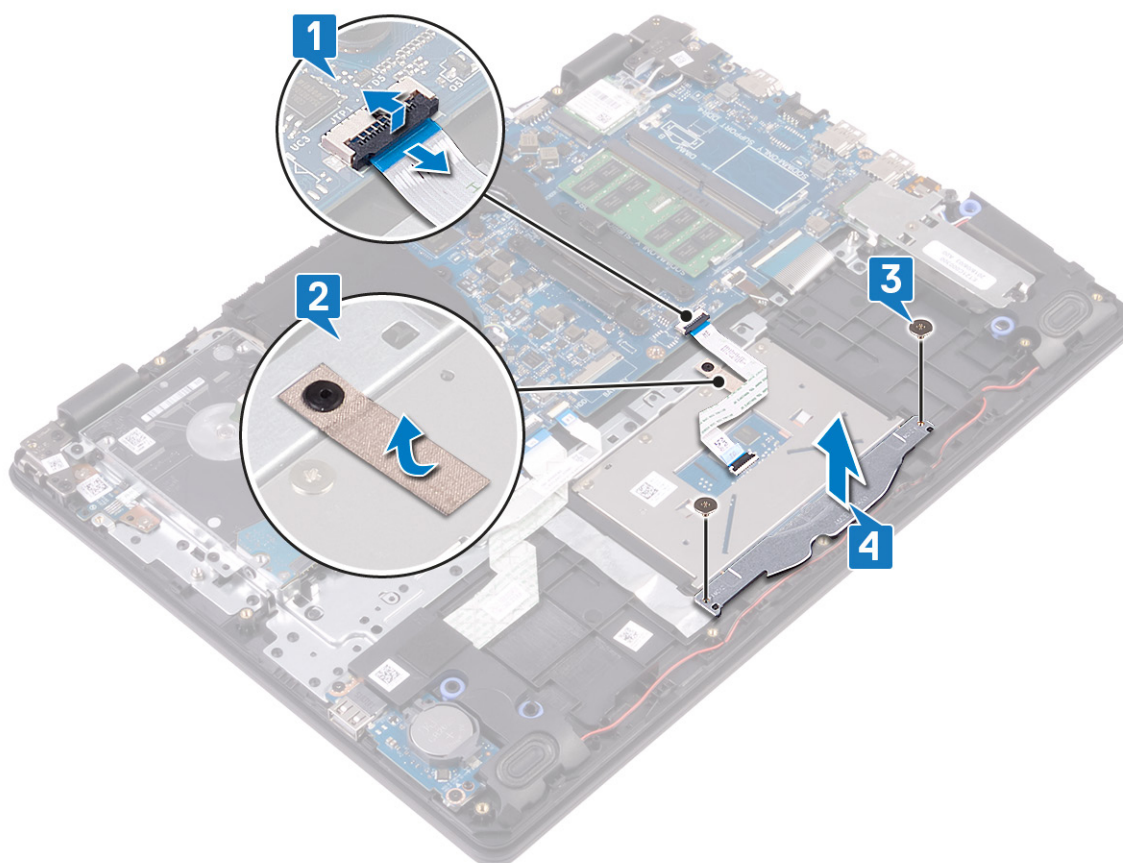

5. Fjern (M2x2)-skruene som fester styreplaten til håndleddstøtten og tastaturenheten.
6. Løft styreplaten fra håndleddstøtten og tastaturenheten.

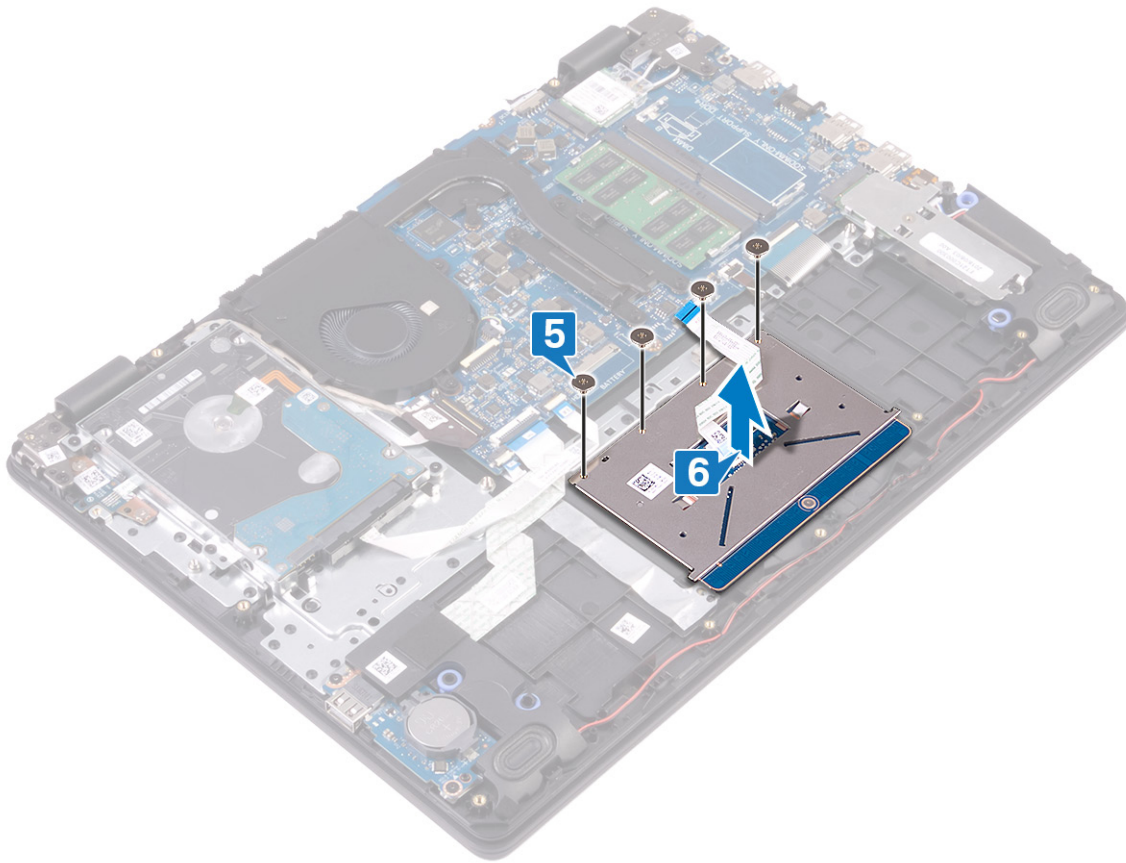

## Sette på styreplaten

- MERK:** Før du gjør noe arbeid inne i datamaskinen, må du lese sikkerhetsinformasjonen som fulgte med datamaskinen, og følge trinnene i **Før du arbeider inne i datamaskinen**. Etter at du har arbeidet inne i datamaskinen, må du følge instruksjonene i **Etter du arbeider inne i datamaskinen**. Hvis du vil ha mer informasjon om gode sikkerhetsrutiner, kan du gå til nettsiden på [www.dell.com/regulatory\\_compliance](http://www.dell.com/regulatory_compliance).

### Fremgangsmåte

- MERK:** Kontroller at styreplaten er justert etter kabelføringene på håndstøtten og tastaturenheten, og at åpningen på begge sider av styreplaten er den samme.

1. Sett styreplaten inn i sporet på håndleddstøtten og tastaturenheten.
2. Fest (M2x2)-skruene som fester styreplaten til håndleddstøtten og tastaturenheten.

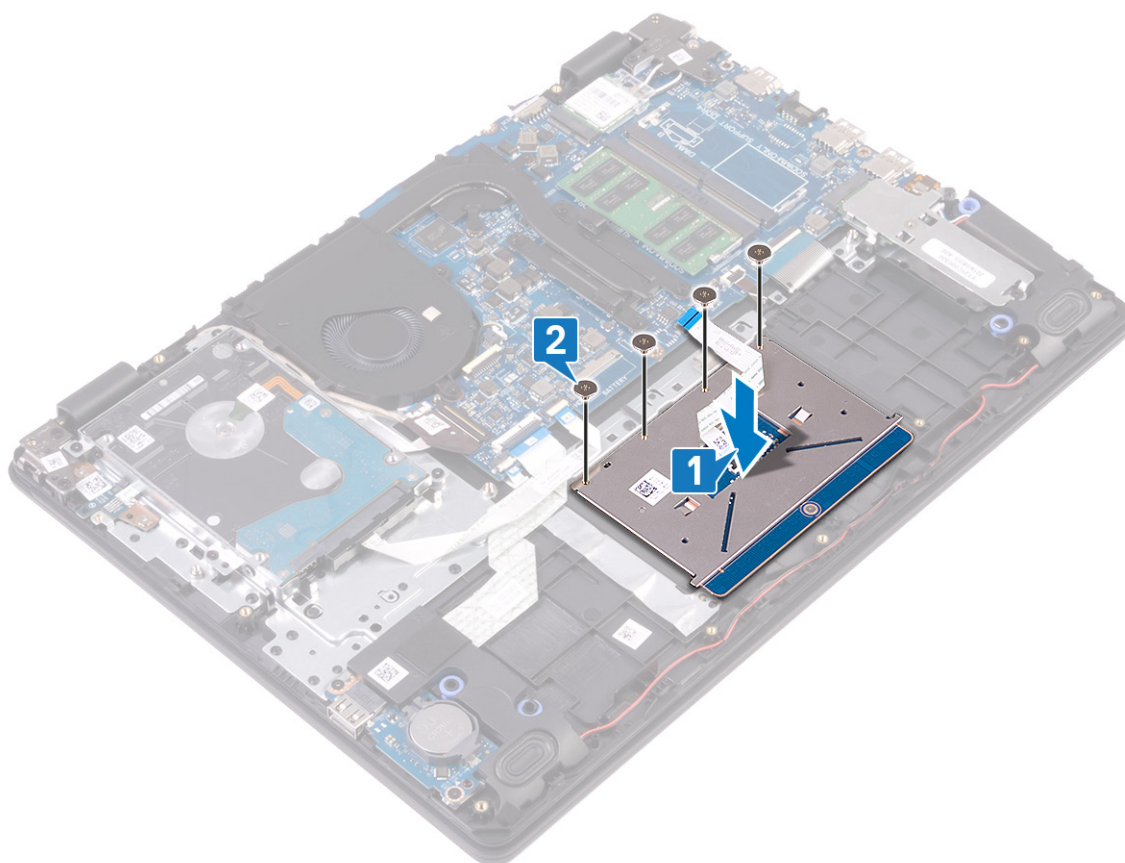

3. Sett styreplatebraketten inn i sporet på håndleddstøtten og tastaturenheten.
4. Fest (M2x2)-skruene som fester styreplatebraketten til håndleddstøtten og tastaturenheten.
5. Fest tapen som fester styreplaten til håndleddstøtten og tastaturenheten.
6. Skyv styreplatekabelen inn i kontakten på hovedkortet, og lukk låsen som fester kabelen.

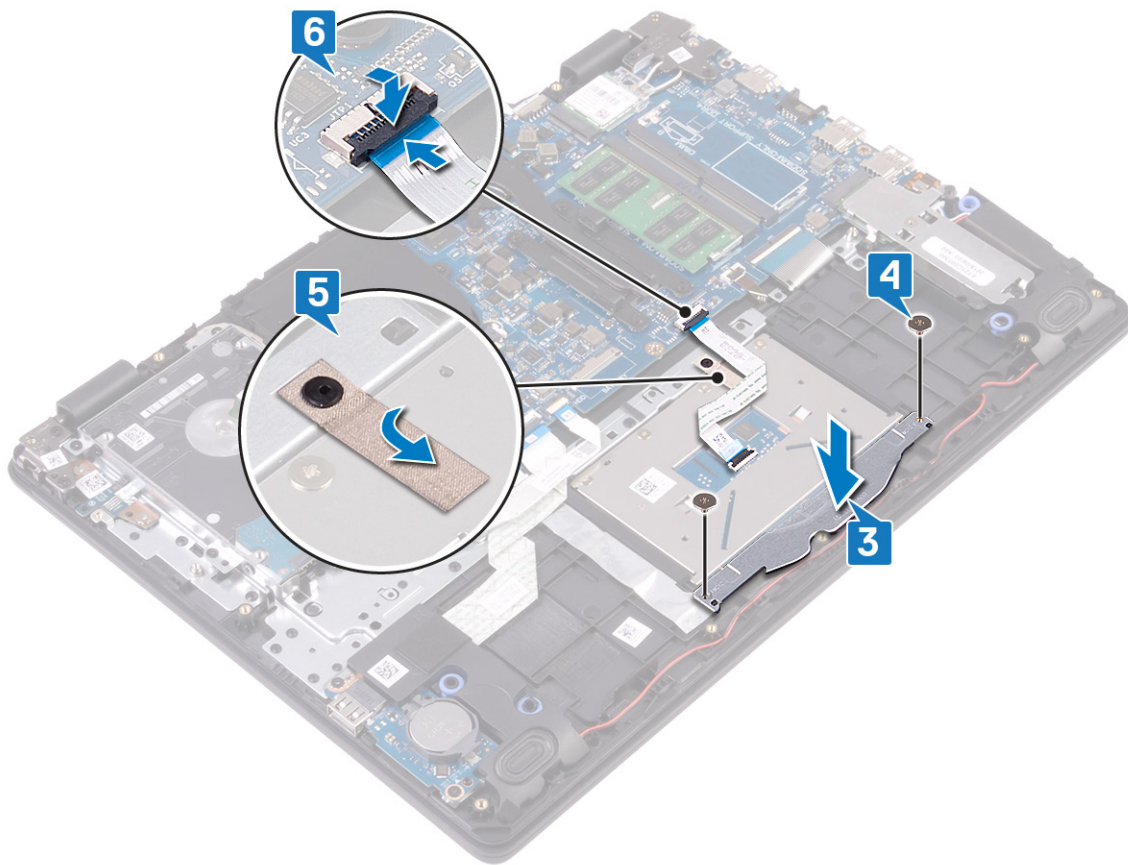

## Etter jobben

1. Sett inn batteriet.
2. Sett på bunndekselet.

## Ta av høyttalerne

**MERK:** Før du gjør noe arbeid inne i datamaskinen, må du lese sikkerhetsinformasjonen som fulgte med datamaskinen, og følge trinnene i **Før du arbeider inne i datamaskinen**. Etter at du har arbeidet inne i datamaskinen, må du følge instruksjonene i **Etter du arbeider inne i datamaskinen**. Hvis du vil ha mer informasjon om gode sikkerhetsrutiner, kan du gå til nettsiden på [www.dell.com/regulatory\\_compliance](http://www.dell.com/regulatory_compliance).

### Før jobben

1. Ta av bunndekslet.
2. Ta ut SSD-disken/Intel Optane.

### Fremgangsmåte

1. Koble høyttalerkabelen fra hovedkortet.
2. Merk deg føringen av høyttalerkabelen, og ta kabelen fra kabelføringene på håndleddstøtten og tastaturenheten.
3. Løft høyttalerne sammen med høyttalerkabelen fra håndleddstøtten og tastaturenheten.

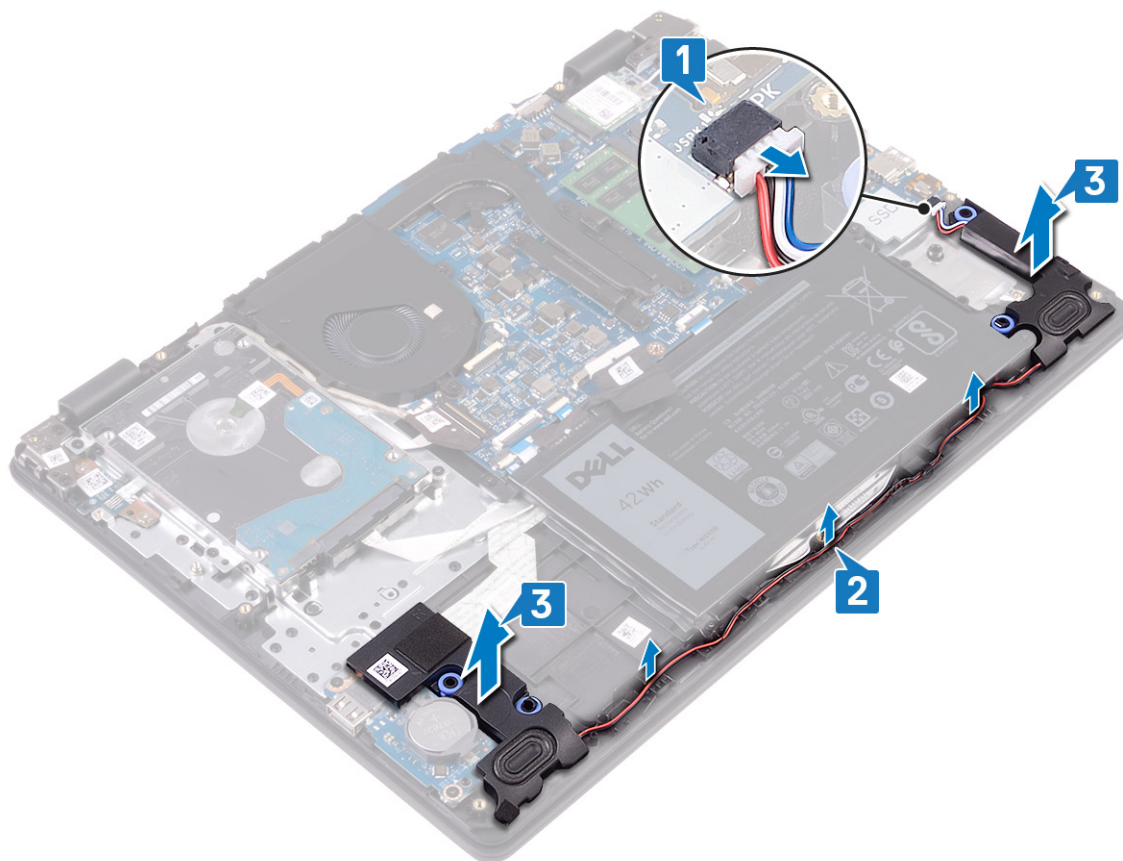

## Sette inn høyttalerne

**MERK:** Før du gjør noe arbeid inne i datamaskinen, må du lese sikkerhetsinformasjonen som fulgte med datamaskinen, og følge trinnene i [Før du arbeider inne i datamaskinen](#). Etter at du har arbeidet inne i datamaskinen, må du følge instruksjonene i [Etter du arbeider inne i datamaskinen](#). Hvis du vil ha mer informasjon om gode sikkerhetsrutiner, kan du gå til nettsiden på [www.dell.com/regulatory\\_compliance](http://www.dell.com/regulatory_compliance).

### Fremgangsmåte

**MERK:** Hvis gummistroppene skyves ut når du tar ut høyttalerne, skyver du dem tilbake før du setter inn høyttalerne.

1. Sett høyttalerne i sporene på håndleddstøtten og tastaturenheten ved hjelp av justeringsstolpene og gummistroppene.
2. Før høyttalerkabelen gjennom kabelføringene på håndleddsstøtten og tastaturenheten.
3. Koble høyttalerkabelen til hovedkortet.

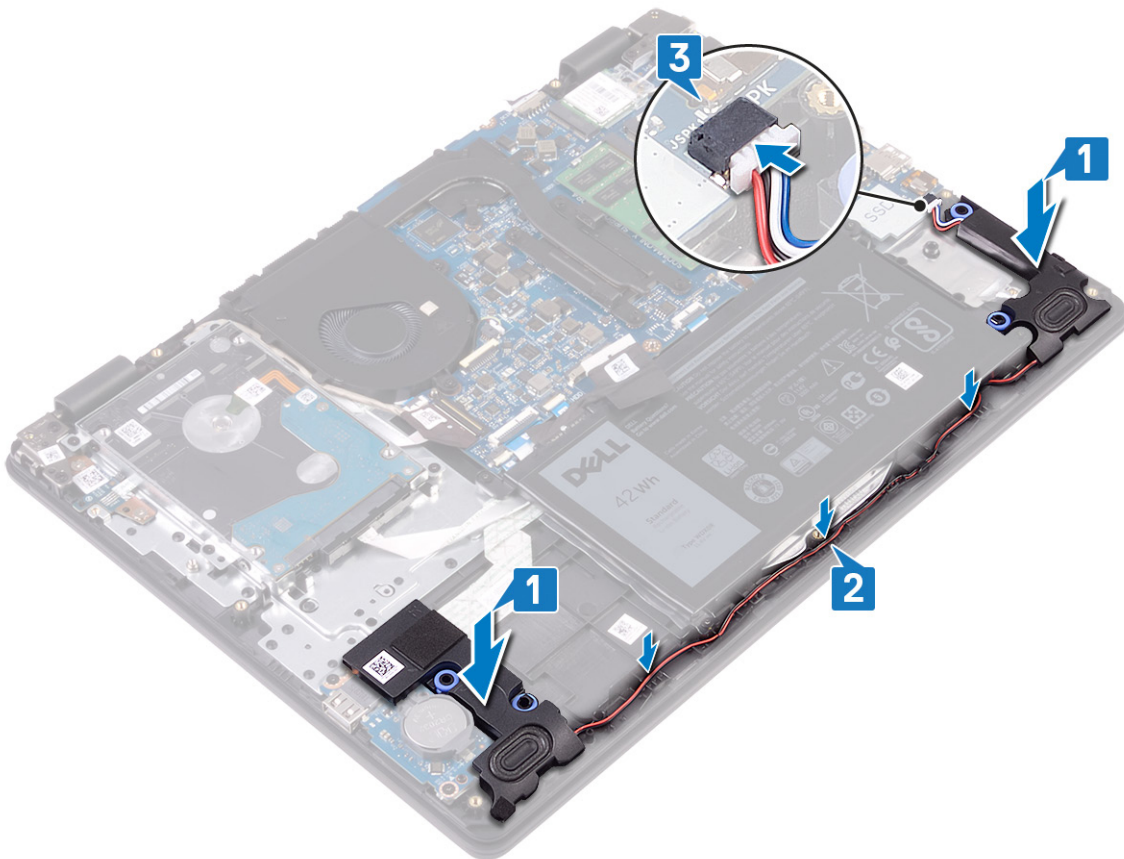

### Etter jobben

1. Sett inn SSD-disken/Intel Optane.
2. Sett på bunndekselet.

## Ta ut I/U-kortet

**MERK:** Før du gjør noe arbeid inne i datamaskinen, må du lese sikkerhetsinformasjonen som fulgte med datamaskinen, og følge trinnene i **Før du arbeider inne i datamaskinen**. Etter at du har arbeidet inne i datamaskinen, må du følge instruksjonene i **Etter du arbeider inne i datamaskinen**. Hvis du vil ha mer informasjon om gode sikkerhetsrutiner, kan du gå til nettsiden på [www.dell.com/regulatory\\_compliance](http://www.dell.com/regulatory_compliance).

### Før jobben

**FORSIKTIG:** Ved å fjerne klokkebatteriet nullstiller du innstillingene i BIOS til standardinnstillingene. Det anbefales at du noterer innstillingene i BIOS-konfigurasjonsprogrammet før du tar ut I/O-kortet og knappcellebatteriet.

1. Ta av [bunndekslet](#).
2. Ta ut [SSD-disken/Intel Optane](#).
3. Ta av [høytalerne](#).

### Fremgangsmåte

1. Åpne låsen, og koble styreplatekabelen fra hovedkortet.
2. Åpne låsen, og koble fra I/U-kortkabelen fra hovedkortet.
3. Fjern I/U-kortkabelen fra håndleddstøtten og tastaturenheten.
4. Fjern (M2x4)-skruene som fester I/O-kortet til håndleddstøtten og tastaturenheten.
5. Løft I/O-kortet sammen med kabelen fra håndleddstøtten og tastaturenheten.

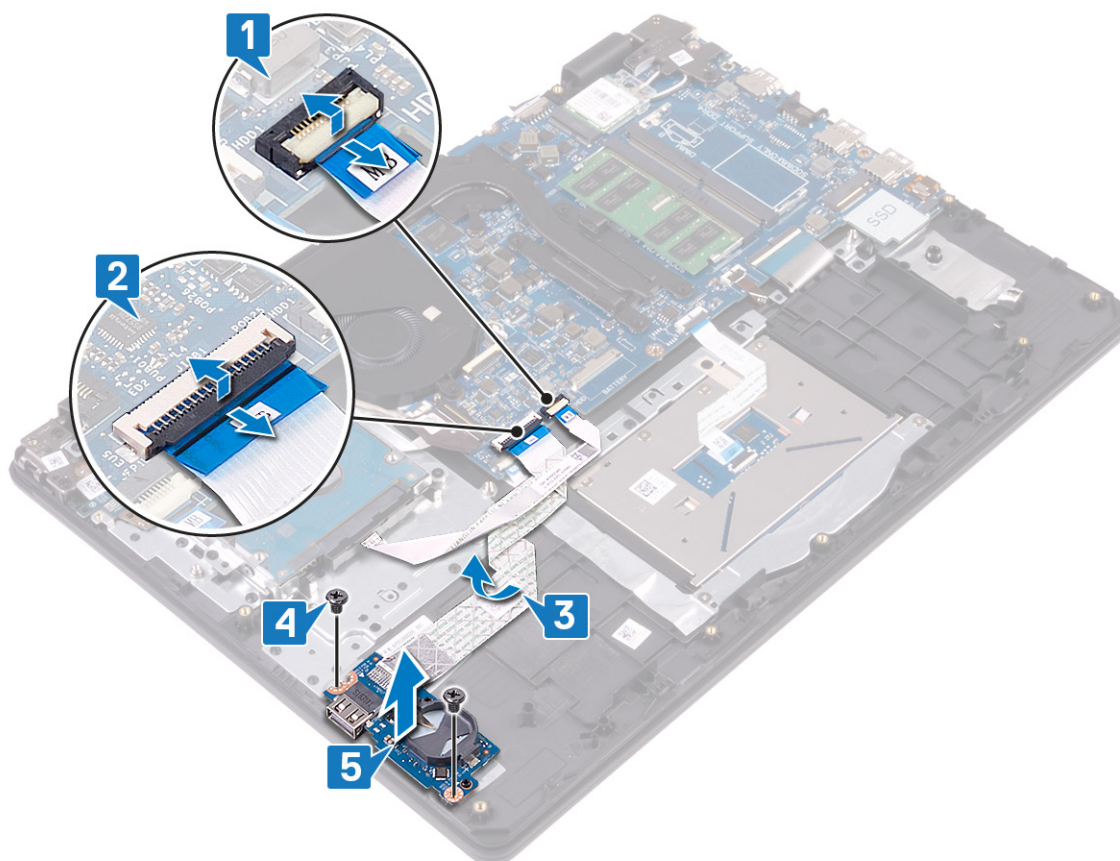

## Sette inn I/O-kortet

**MERK:** Før du gjør noe arbeid inne i datamaskinen, må du lese sikkerhetsinformasjonen som fulgte med datamaskinen, og følge trinnene i **Før du arbeider inne i datamaskinen**. Etter at du har arbeidet inne i datamaskinen, må du følge instruksjonene i **Etter du arbeider inne i datamaskinen**. Hvis du vil ha mer informasjon om gode sikkerhetsrutiner, kan du gå til nettsiden på [www.dell.com/regulatory\\_compliance](http://www.dell.com/regulatory_compliance).

### Fremgangsmåte

1. Bruk justeringspinnene, og plasser I/O-kortet på håndleddstøtten og tastaturenheten.
2. Fest (M2x4)-skruene som fester I/O-kortet til håndleddstøtten og tastaturenheten.
3. Fest I/O-kortkabelen til håndleddstøtten og tastaturenheten.
4. Koble harddiskkabelen til hovedkortet, og lukk låsen for å feste kabelen.
5. Koble I/O-kortkabelen til hovedkortet, og lukk låsen som fester kabelen.

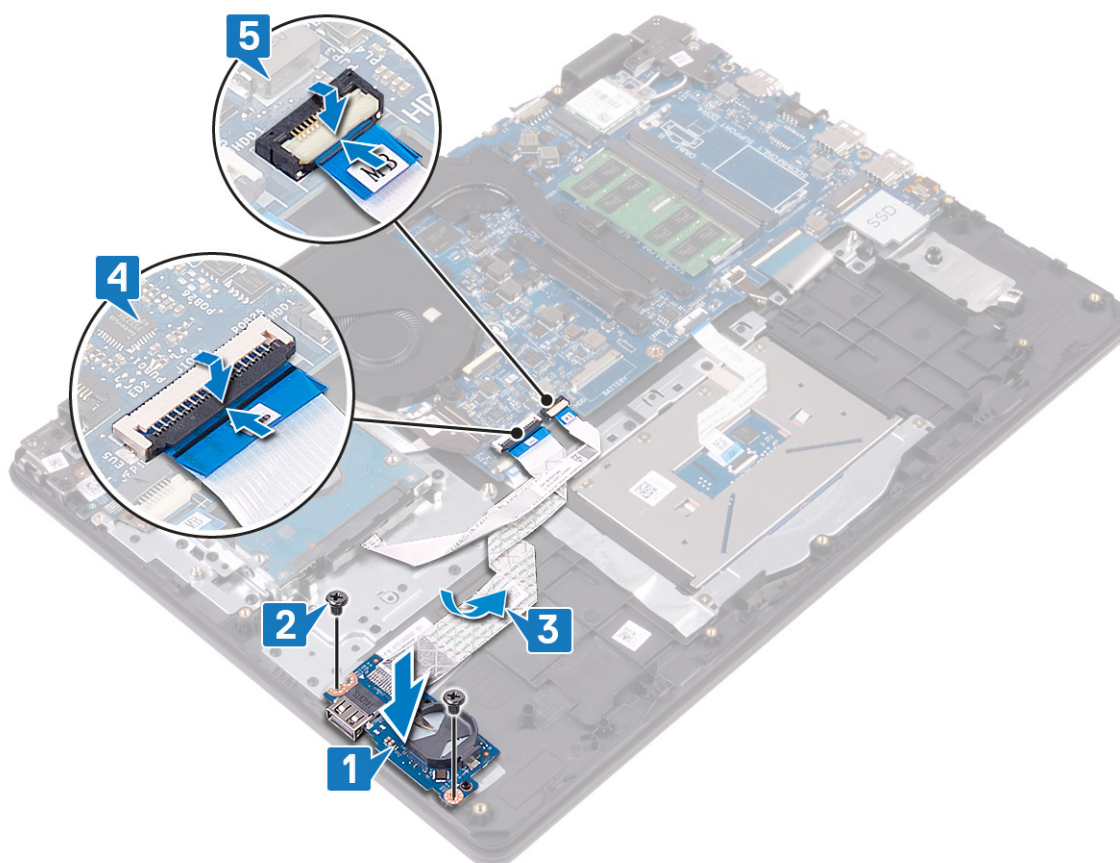

### Etter jobben

1. Sett inn høyttalerne.
2. Sett inn SSD-disken/Intel Optane.
3. Sett på bunndekselet.

## Ta av skjermenheten

**MERK:** Før du gjør noe arbeid inne i datamaskinen, må du lese sikkerhetsinformasjonen som fulgte med datamaskinen, og følge trinnene i **Før du arbeider inne i datamaskinen**. Etter at du har arbeidet inne i datamaskinen, må du følge instruksjonene i **Etter du arbeider inne i datamaskinen**. Hvis du vil ha mer informasjon om gode sikkerhetsrutiner, kan du gå til nettsiden på [www.dell.com/regulatory\\_compliance](http://www.dell.com/regulatory_compliance).

### Før jobben

1. Ta av [bunndekslet](#).
2. Ta ut [trådløskortet](#).
3. Ta ut [viften](#).

### Fremgangsmåte

1. Merk deg føringen av antennekablene, og løsne kablene fra hovedkortet.
2. Åpne låsen, og koble tastaturkabelen fra hovedkortet.
3. Ta ut skjermkabelen fra kabelføringene på håndleddstøtten og tastaturenheten.
4. Fjern (M2.5x4)-skruene som fester venstre og høyre hengsel til hovedkortet og I/O-kortet.

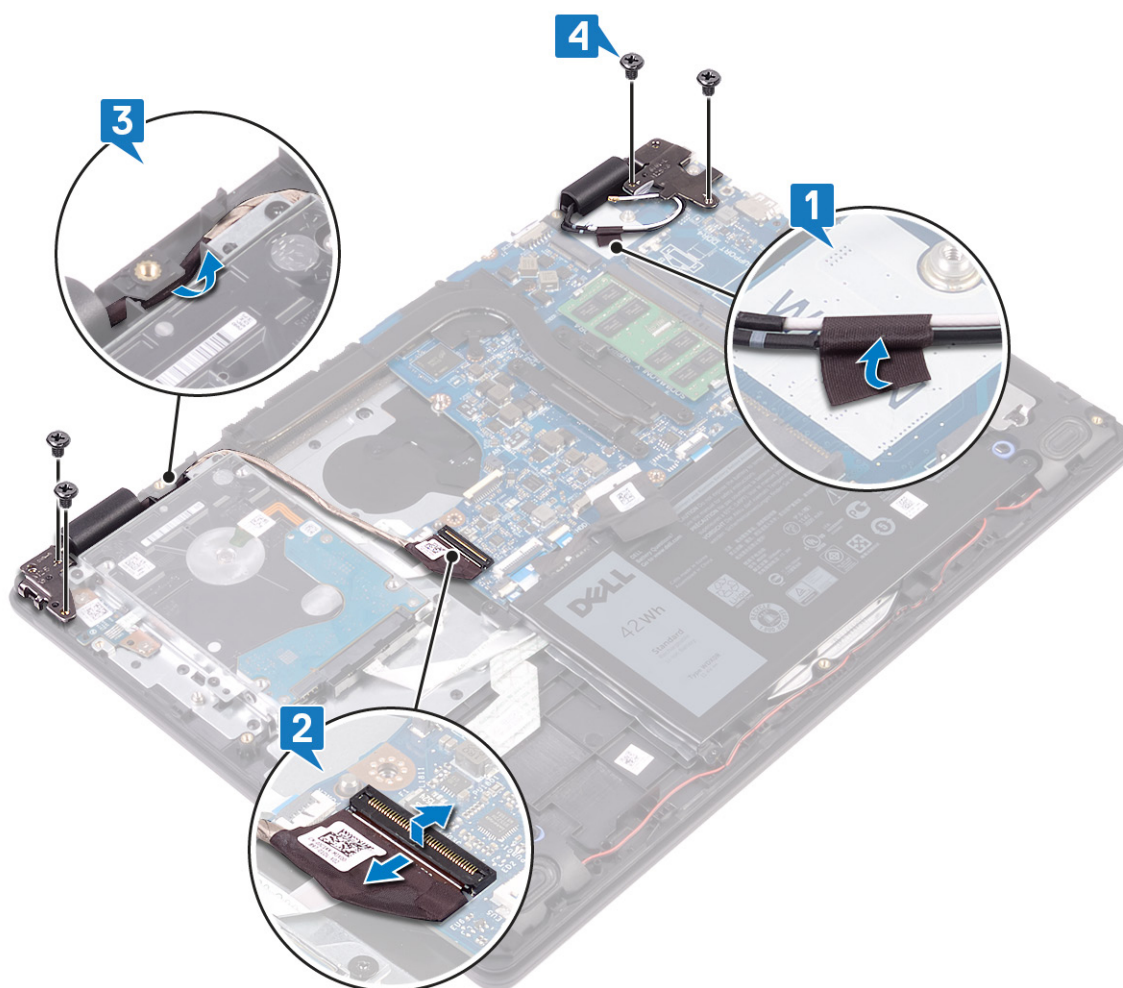

5. Løft håndleddstøtten og tastaturenheten i vinkel.

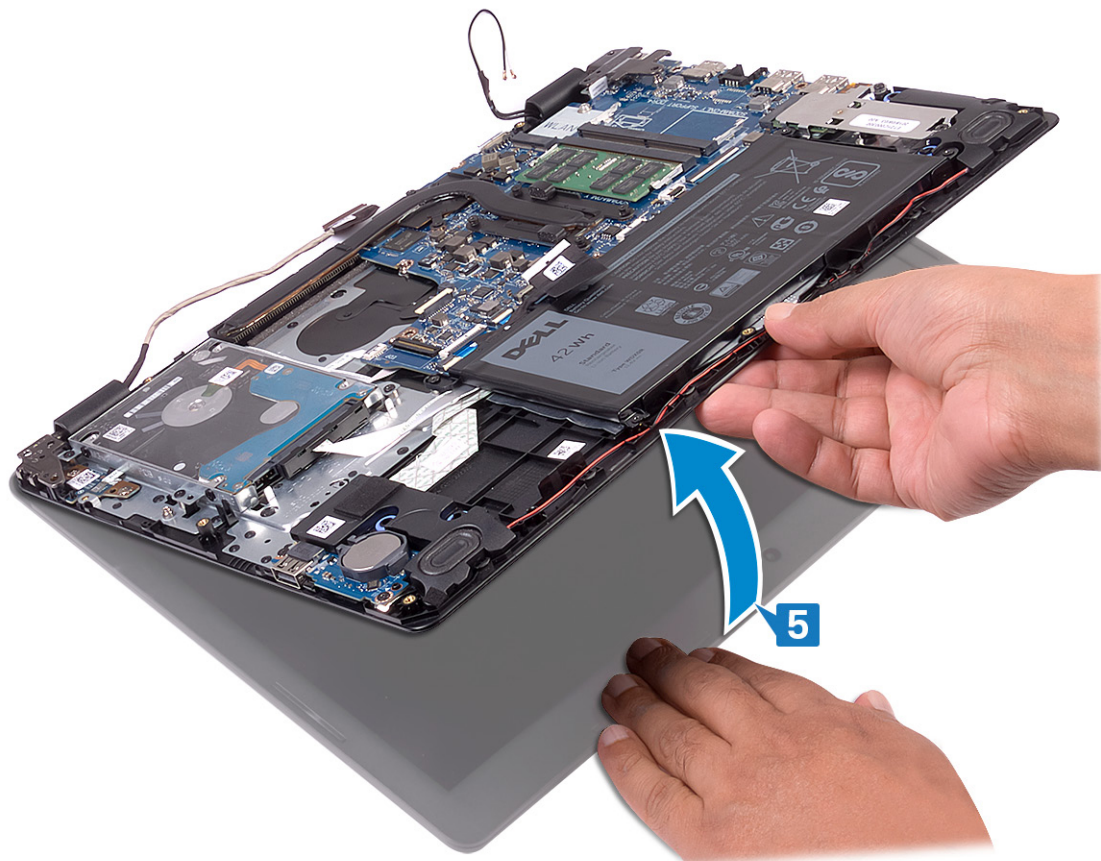

6. Skyv og ta ut håndleddstøtten og tastaturenheten fra skjermenheten.

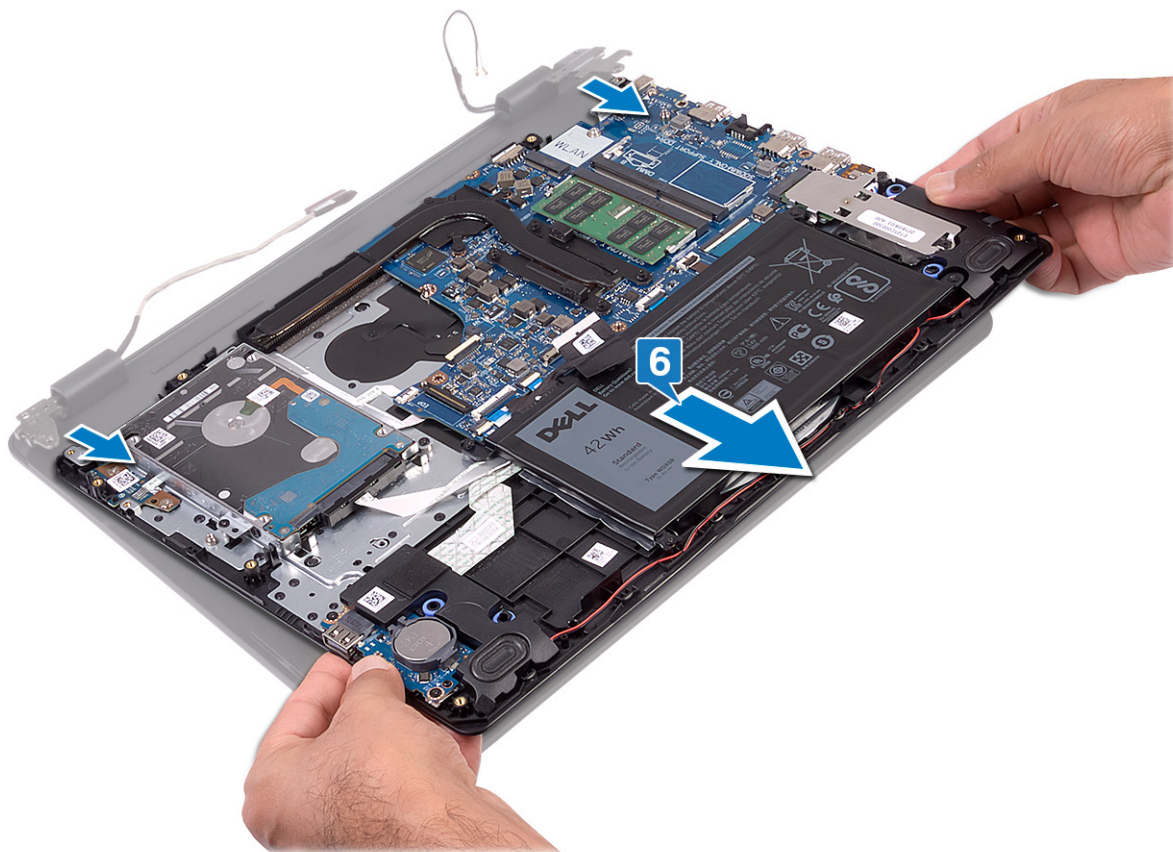

7. Når du har utført alle trinnene ovenfor, står du igjen med skjermenheten.



## Sette på skjermenheten

**MERK:** Før du gjør noe arbeid inne i datamaskinen, må du lese sikkerhetsinformasjonen som fulgte med datamaskinen, og følge trinnene i **Før du arbeider inne i datamaskinen**. Etter at du har arbeidet inne i datamaskinen, må du følge instruksjonene i **Etter du arbeider inne i datamaskinen**. Hvis du vil ha mer informasjon om gode sikkerhetsrutiner, kan du gå til nettsiden på [www.dell.com/regulatory\\_compliance](http://www.dell.com/regulatory_compliance).

### Fremgangsmåte

**MERK:** Kontroller at hengslene er åpnet maksimalt før du setter inn skjermenheten på håndleddstøtten og tastaturenheten.

1. Sett håndleddstøtten og tastaturenheten under hengslene på skjermenheten.
2. Trykk hengslene ned på hovedkortet og I/O-kortet.

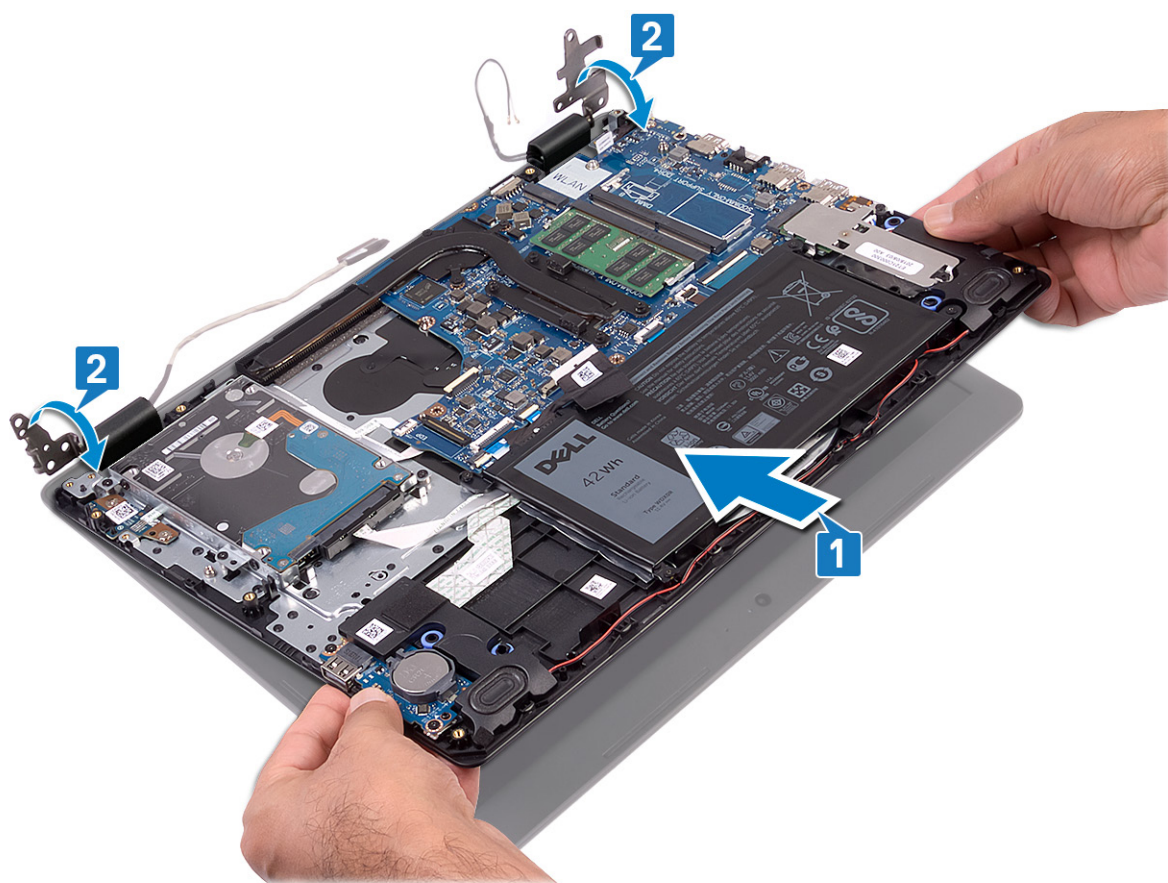

3. Fest (M2.5x4)-skruene som fester hengslene til hovedkortet og I/O-kortet.
4. Før skjermkabelen gjennom kabelføringene på håndleddstøtten og tastaturenheten.
5. Koble skjermkabelen til hovedkortet.
6. Fest den antennekablene til hovedkortet.

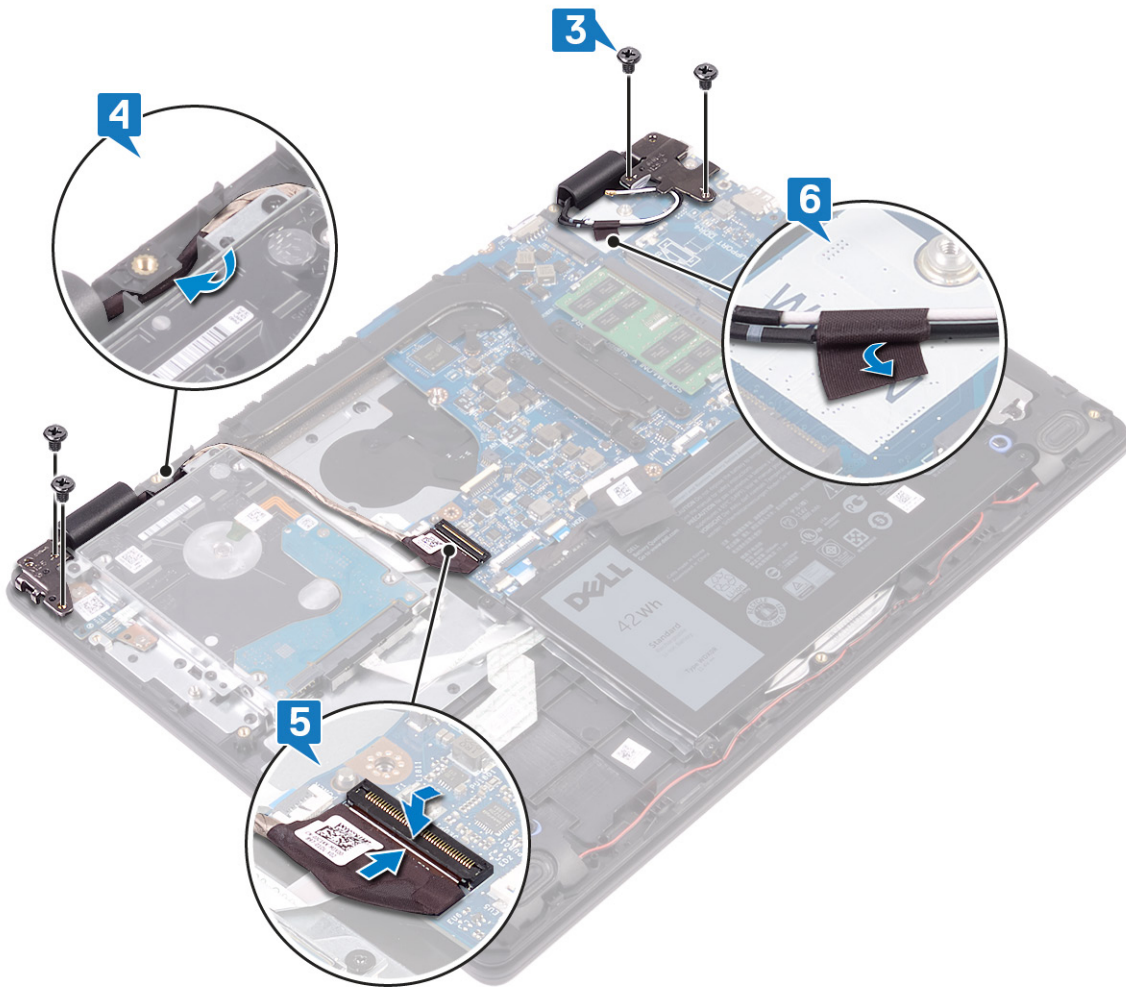

## Etter jobben

1. Sett inn [viften](#).
2. Sett inn [trådløskortet](#).
3. Sett på [bunndekselet](#).

# Ta ut strømknappkortet

**MERK:** Før du gjør noe arbeid inne i datamaskinen, må du lese sikkerhetsinformasjonen som fulgte med datamaskinen, og følge trinnene i **Før du arbeider inne i datamaskinen**. Etter at du har arbeidet inne i datamaskinen, må du følge instruksjonene i **Etter du arbeider inne i datamaskinen**. Hvis du vil ha mer informasjon om gode sikkerhetsrutiner, kan du gå til nettsiden på [www.dell.com/regulatory\\_compliance](http://www.dell.com/regulatory_compliance).

## Før jobben

1. Ta av bunndekslet.
2. Ta ut batteriet.
3. Ta ut trådløskortet.
4. Ta ut viften.
5. Ta ut harddisken.
6. Ta av skjermenheten.

## Fremgangsmåte

1. Åpne låsen, og koble strømknappkabelen fra hovedkortet.
2. Fjern (M2x3)-skruene som fester strømknappkortet til håndleddstøtten og tastaturenheten.
3. Løft strømknappkortet sammen med kabelen av håndleddstøtten og tastaturenheten.

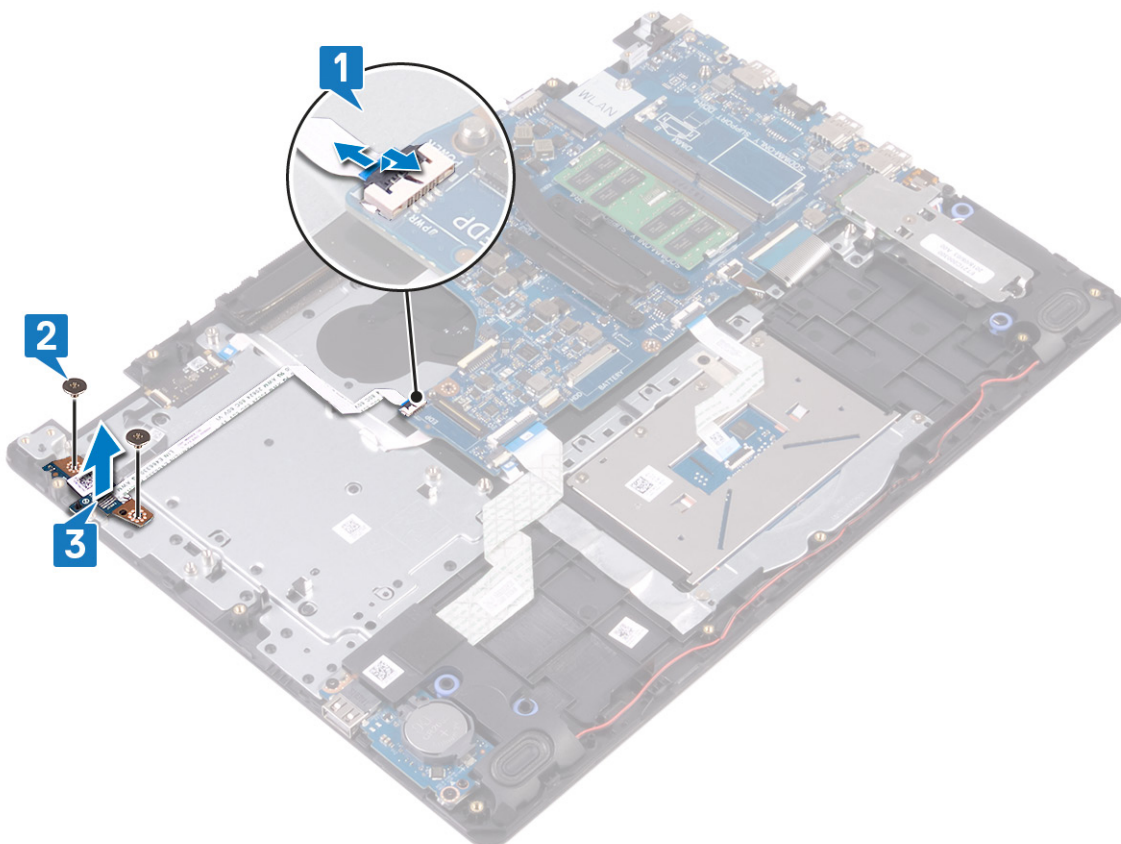

## Sette inn strømknappkortet

- MERK:** Før du gjør noe arbeid inne i datamaskinen, må du lese sikkerhetsinformasjonen som fulgte med datamaskinen, og følge trinnene i [Før du arbeider inne i datamaskinen](#). Etter at du har arbeidet inne i datamaskinen, må du følge instruksjonene i [Etter du arbeider inne i datamaskinen](#). Hvis du vil ha mer informasjon om gode sikkerhetsrutiner, kan du gå til nettsiden på [www.dell.com/regulatory\\_compliance](http://www.dell.com/regulatory_compliance).

### Fremgangsmåte

1. Sett strømadapterporten inn i sporet i håndleddstøtten og tastaturenheten.
2. Fest (M2x3)-skruene som fester strømknappkortet til håndleddstøtten og tastaturenheten.
3. Skyv strømknappkabelen til hovedkortet, og lukk låsen som fester kabelen.

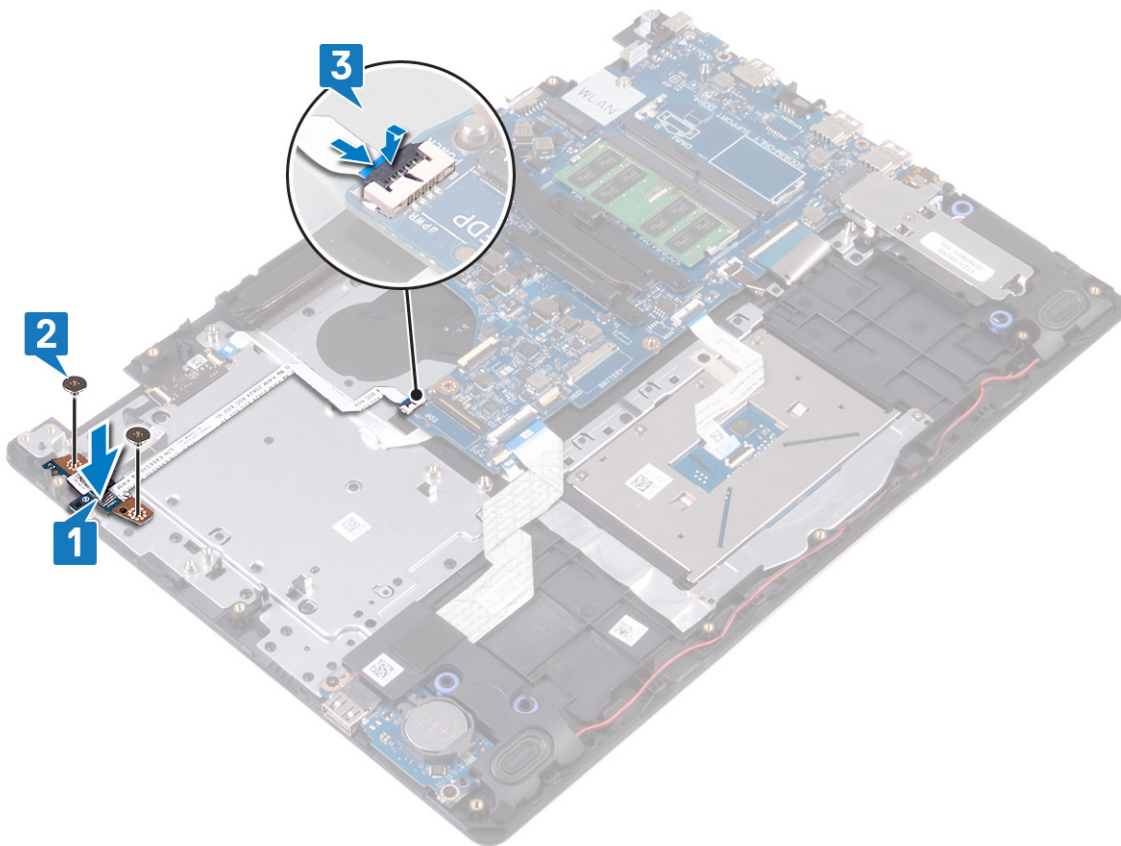

### Etter jobben

1. Sett på skjermenheten.
2. Sett inn harddisken.
3. Sett inn viften.
4. Sett inn trådløskortet.
5. Sett inn batteriet.
6. Sett på bunndekselet.

## Fjerne hovedkortet

- i** **MERK:** Før du gjør noe arbeid inne i datamaskinen, må du lese sikkerhetsinformasjonen som fulgte med datamaskinen, og følge trinnene i [Før du arbeider inne i datamaskinen](#). Etter at du har arbeidet inne i datamaskinen, må du følge instruksjonene i [Etter du arbeider inne i datamaskinen](#). Hvis du vil ha mer informasjon om gode sikkerhetsrutiner, kan du gå til nettsiden på [www.dell.com/regulatory\\_compliance](http://www.dell.com/regulatory_compliance).
- i** **MERK:** Datamaskinens servicekode er lagret i hovedkortet. Du må oppgi servicekoden i BIOS-oppsettprogrammet når du har satt inn hovedkortet.
- i** **MERK:** Hvis du setter inn hovedkortet, fjernes alle endringene du har gjort i BIOS ved hjelp av BIOS-oppsettprogrammet. Du må gjøre de aktuelle endringer på nytt etter at du har skiftet ut hovedkortet.
- i** **MERK:** Før du kobler kablene fra hovedkortet, må du merke deg plasseringen av kontaktene, slik at du kan koble riktig til igjen etter at du har skiftet ut hovedkortet.

### Før jobben

1. Ta av [bunndekslet](#).
2. Ta ut [batteriet](#).
3. Ta ut [minnemodulene](#).
4. Ta ut [trådløskortet](#).
5. Ta ut [viften](#).
6. Ta ut [varmeavlederen](#).
7. Ta ut [SSD-disken/Intel Optane](#).

### Fremgangsmåte

1. Koble høyttalerkabelen fra hovedkortet.
2. Åpne låsen, og koble tastaturet fra hovedkortet.
3. Åpne låsen, og koble tastaturbaklyskabelen fra hovedkortet.
4. Åpne låsen, og koble styreplatekabelen fra hovedkortet.
5. Åpne låsen, og koble styreplatekabelen fra hovedkortet.
6. Åpne låsen, og koble I/U-kortkabelen fra hovedkortet.
7. Åpne låsen, og koble fingeravtrykksleserkabelen fra hovedkortet.
8. Åpne låsen, og koble strømknappkabelen fra hovedkortet.
9. Koble kabelen til strømadapterporten fra hovedkortet.

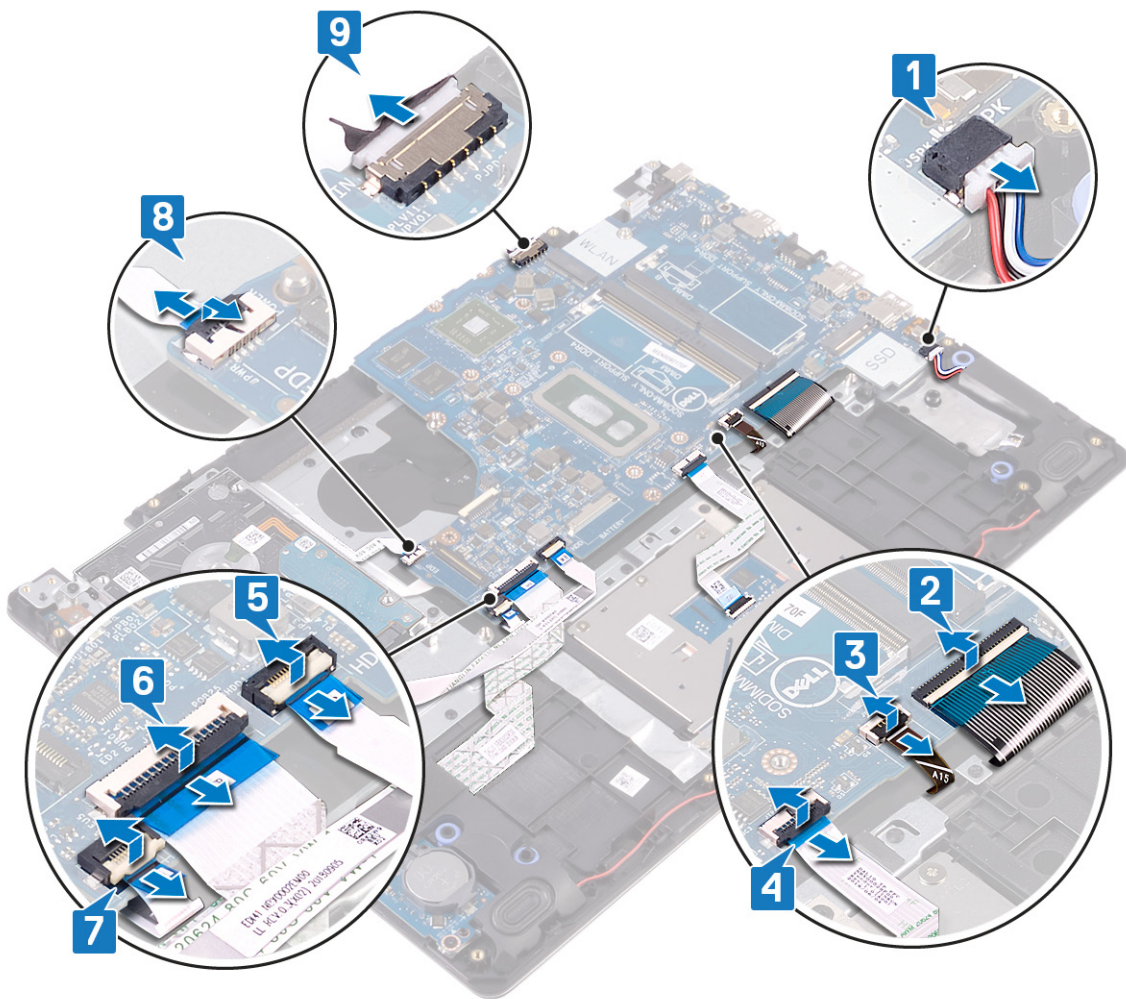

10. Fjern (M2x4)-skruene som fester hovedkortet til håndleddstøtten og tastaturenheten.
11. Løft hovedkortet fra håndleddstøtten og tastaturenheten.

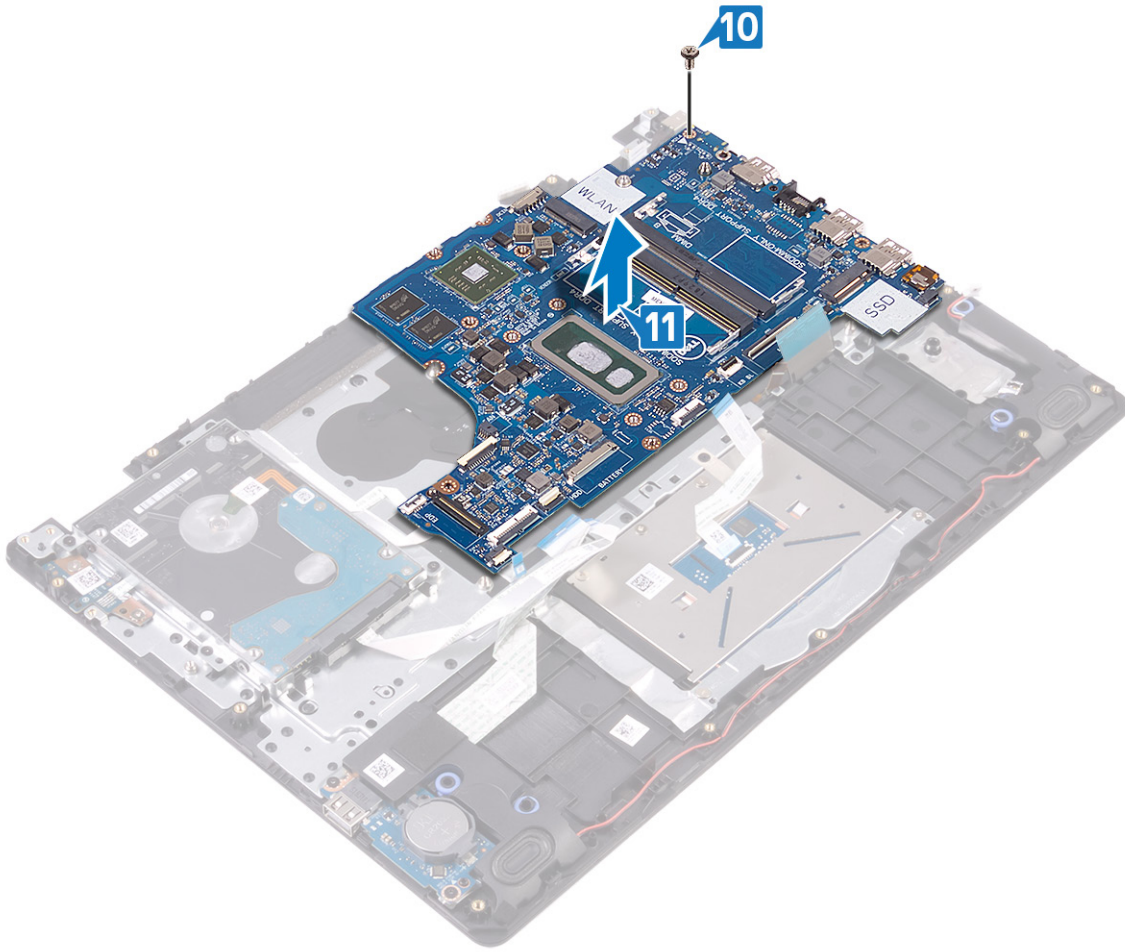

## Sette inn hovedkortet

- MERK:** Før du gjør noe arbeid inne i datamaskinen, må du lese sikkerhetsinformasjonen som fulgte med datamaskinen, og følge trinnene i [Før du arbeider inne i datamaskinen](#). Etter at du har arbeidet inne i datamaskinen, må du følge instruksjonene i [Etter du arbeider inne i datamaskinen](#). Hvis du vil ha mer informasjon om gode sikkerhetsrutiner, kan du gå til nettsiden på [www.dell.com/regulatory\\_compliance](http://www.dell.com/regulatory_compliance).
- MERK:** Datamaskinens servicekode er lagret i hovedkortet. Du må oppgi servicekoden i BIOS-oppsettprogrammet når du har satt inn hovedkortet.
- MERK:** Hvis du setter inn hovedkortet, fjernes alle endringene du har gjort i BIOS ved hjelp av BIOS-oppsettprogrammet. Du må gjøre de aktuelle endringer på nytt etter at du har skiftet ut hovedkortet.

### Fremgangsmåte

1. Juster skruehullet på hovedkortet etter skruehullet på håndleddstøtten og tastaturenheten.
2. Fest (M2x4)-skruen som fester hovedkortet til håndleddstøtten og tastaturenheten.

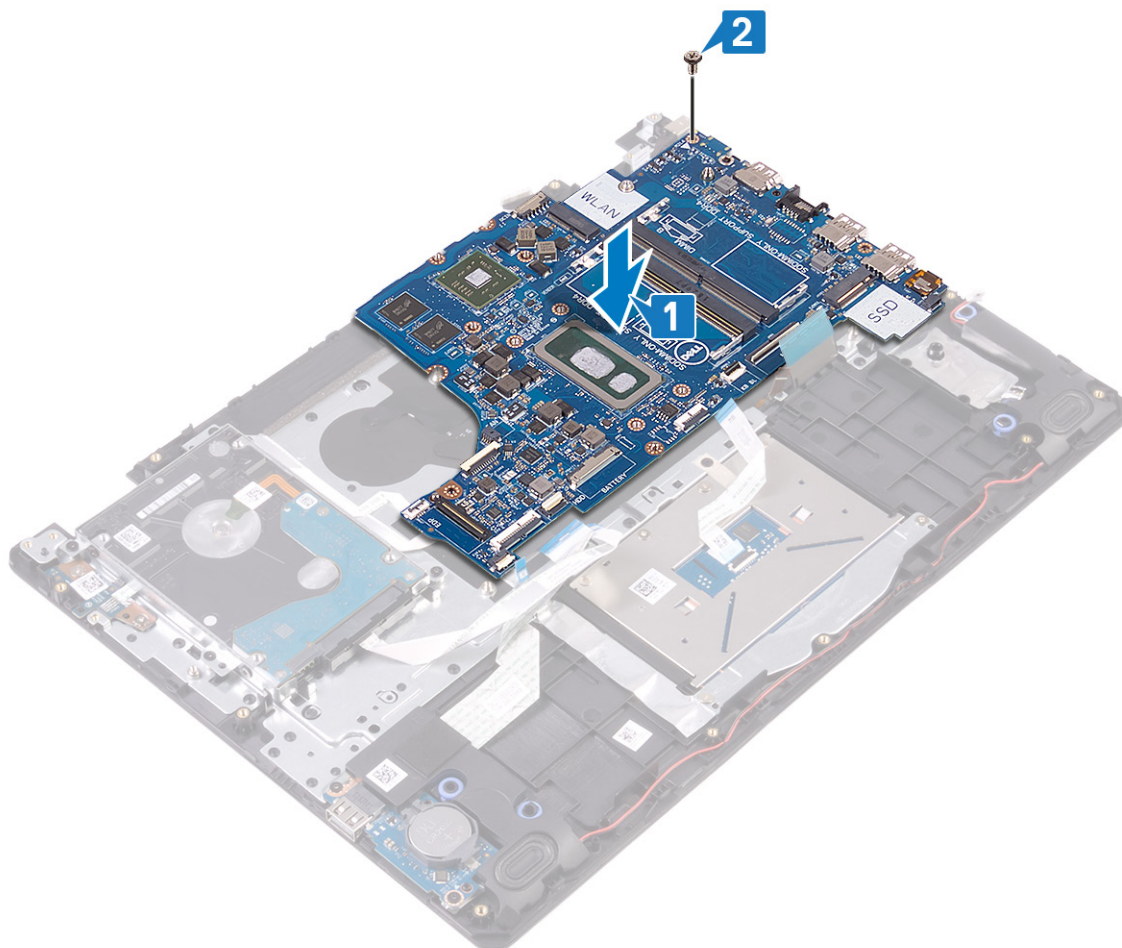

3. Koble kabelen til strømadapterporten og høyttalerkabelen til hovedkortet.
4. Skyv strømknappkortkabelen inn i kontakten på hovedkortet, og lukk låsen som fester kabelen.
5. Skyv fingeravtrykkleserkabelen inn i kontakten på hovedkortet, og lukk låsen som fester kabelen.
6. Skyv I/U-kortkabelen inn i kontakten på hovedkortet, og trykk ned på låsen for å feste kabelen.

7. Skyv hardiskkabelen inn i kontakten på hovedkortet, og lukk låsen for å feste kabelen.
8. Skyv styreplatekabelen inn i kontakten på hovedkortet, og lukk låsen som fester kabelen.
9. Skyv tastaturbaklyskabelen inn i kontakten på hovedkortet, og lukk låsen som fester kabelen.
10. Skyv tastaturkabelen inn i kontakten på hovedkortet, og lukk låsen for å feste kabelen.
11. Koble høyttalerkabelen til hovedkortet.

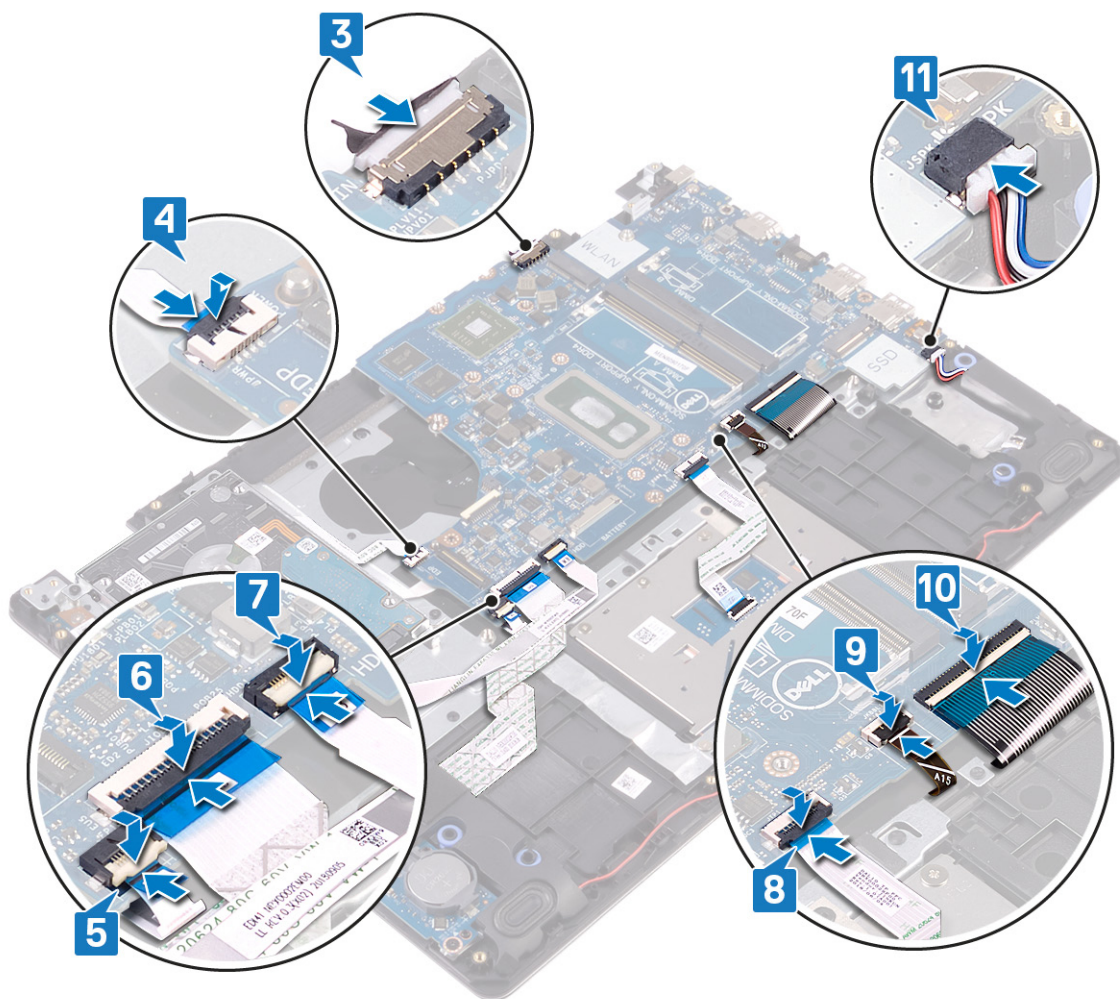

## Etter jobben

1. Sett inn SSD-disken/Intel Optane.
2. Sett inn varmeavlederen.
3. Sett inn viften.
4. Sett inn trådløskortet.
5. Sett inn minnemodulene.
6. Sett inn batteriet.
7. Sett på bunndekselet.

## Skrive inn servicekoden i BIOS-oppsettprogrammet

1. Slå på eller start datamaskinen på nytt.
2. Trykk på F2 når du ser DELL-logoen for å gå inn i BIOS-installasjonsprogrammet.
3. Naviger til kategorien **Main (Hoved)**, og skriv inn servicekoden i feltet **Service Tag Input(Angi servicekode)**.

 **MERK:** Servicemerket er den alfanumeriske identifikatoren som er plassert på baksiden av datamaskinen.

## Fjerne strømknappen med fingeravtrykksleser

**MERK:** Før du gjør noe arbeid inne i datamaskinen, må du lese sikkerhetsinformasjonen som fulgte med datamaskinen, og følge trinnene i [Før du arbeider inne i datamaskinen](#). Etter at du har arbeidet inne i datamaskinen, må du følge instruksjonene i [Etter du arbeider inne i datamaskinen](#). Hvis du vil ha mer informasjon om gode sikkerhetsrutiner, kan du gå til nettsiden på [www.dell.com/regulatory\\_compliance](http://www.dell.com/regulatory_compliance).

**MERK:** Gjelder bare for datamaskiner som ble levert med fingeravtrykksleser.

### Før jobben

1. Ta av [bunndekslet](#).
2. Ta ut [batteriet](#).
3. Ta ut [minnemodulene](#).
4. Ta ut [trådløskortet](#).
5. Ta ut [viften](#).
6. Ta ut [varmeavlederen](#).
7. Ta ut [SSD-disken/Intel Optane](#).
8. Ta ut [harddisken](#).
9. Ta av [skjermenheten](#).
10. Ta ut [hovedkortet](#).

### Fremgangsmåte

1. Løft strømknappen fra håndleddstøtten og tastaturenheten.
2. Løft strømknappen med fingeravtrykksleseren fra håndleddstøtten og tastaturenheten.
3. Løsne fingeravtrykksleserkabelen fra håndleddstøtten og tastaturenheten.



# Sette inn strømknappen med fingeravtrykkleser

**MERK:** Før du gjør noe arbeid inne i datamaskinen, må du lese sikkerhetsinformasjonen som fulgte med datamaskinen, og følge trinnene i **Før du arbeider inne i datamaskinen**. Etter at du har arbeidet inne i datamaskinen, må du følge instruksjonene i **Etter du arbeider inne i datamaskinen**. Hvis du vil ha mer informasjon om gode sikkerhetsrutiner, kan du gå til nettsiden på [www.dell.com/regulatory\\_compliance](http://www.dell.com/regulatory_compliance).

**MERK:** Gjelder bare for datamaskiner som ble levert sammen med fingeravtrykkleser.

## Fremgangsmåte

1. Juster og sett inn strømknappen på håndleddstøtten og tastaturenheten ved hjelp av justeringsstolpene.
2. Sett strømknappen med fingeravtrykkleseren inn i sporet på håndleddstøtten og tastaturenheten.
3. Fest fingeravtrykkleserkabelen til håndleddstøtten og tastaturenheten.



## Etter jobben

1. Sett inn hovedkortet.
2. Sett på skjermenheten.
3. Sett inn harddisken.
4. Sett inn SSD-disken/Intel Optane.

5. Sett inn [varmeavlederen](#).
6. Sett inn [viften](#).
7. Sett inn [trådløskortet](#).
8. Sett inn [minnemodulene](#).
9. Sett inn [batteriet](#).
10. Sett på [bunndekselet](#).

## Ta ut strømadapterporten

**ⓘ MERK:** Før du gjør noe arbeid inne i datamaskinen, må du lese sikkerhetsinformasjonen som fulgte med datamaskinen, og følge trinnene i [Før du arbeider inne i datamaskinen](#). Etter at du har arbeidet inne i datamaskinen, må du følge instruksjonene i [Etter du arbeider inne i datamaskinen](#). Hvis du vil ha mer informasjon om gode sikkerhetsrutiner, kan du gå til nettsiden på [www.dell.com/regulatory\\_compliance](http://www.dell.com/regulatory_compliance).

### Før jobben

1. Ta av [bunndekslet](#).
2. Ta ut [batteriet](#).
3. Ta ut [minnemodulene](#).
4. Ta ut [trådløskortet](#).
5. Ta ut [viften](#).
6. Ta ut [varmeavlederen](#).
7. Ta ut [SSD-disken/Intel Optane](#).
8. Ta ut [harddisken](#).
9. Ta av [skjermenheten](#).
10. Ta ut [hovedkortet](#).

### Fremgangsmåte

1. Fjern (M2x2)-skruen som fester strømadapterporten til håndleddstøtten og tastaturenheten.
2. Løsne strømadapterportkabelen fra håndleddstøtten og tastaturet.
3. Løft strømadapterporten sammen med kabelen ut av håndleddsstøtten og tastaturenheten.

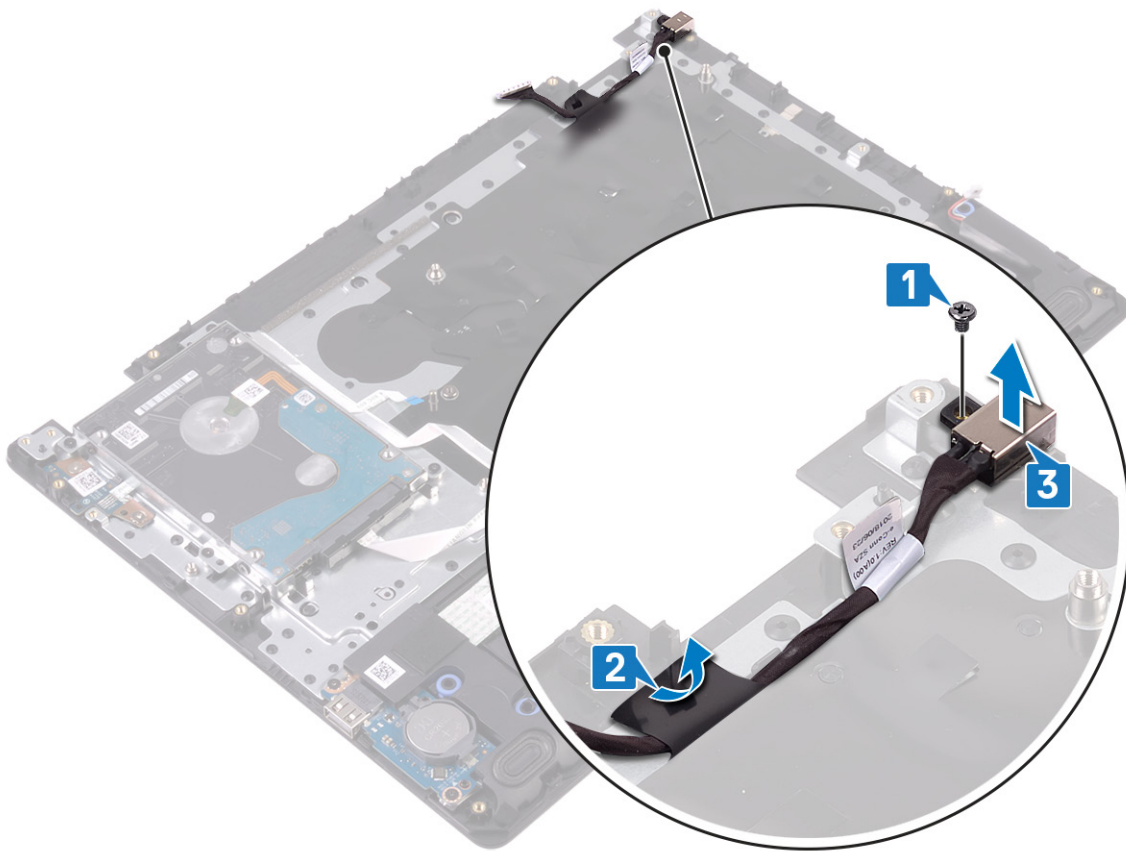

## Sette inn strømadapterporten

**MERK:** Før du gjør noe arbeid inne i datamaskinen, må du lese sikkerhetsinformasjonen som fulgte med datamaskinen, og følge trinnene i **Før du arbeider inne i datamaskinen**. Etter at du har arbeidet inne i datamaskinen, må du følge instruksjonene i **Etter du arbeider inne i datamaskinen**. Hvis du vil ha mer informasjon om gode sikkerhetsrutiner, kan du gå til nettsiden på [www.dell.com/regulatory\\_compliance](http://www.dell.com/regulatory_compliance).

### Fremgangsmåte

1. Sett strømadapterporten inn i sporet i håndleddstøtten og tastaturenheten.
2. Fest strømadapterportkabelen til håndleddstøtten og tastaturenheten.
3. Fest (M2x2)-skruen som fester strømadapterporten til håndleddstøtten og tastaturenheten.

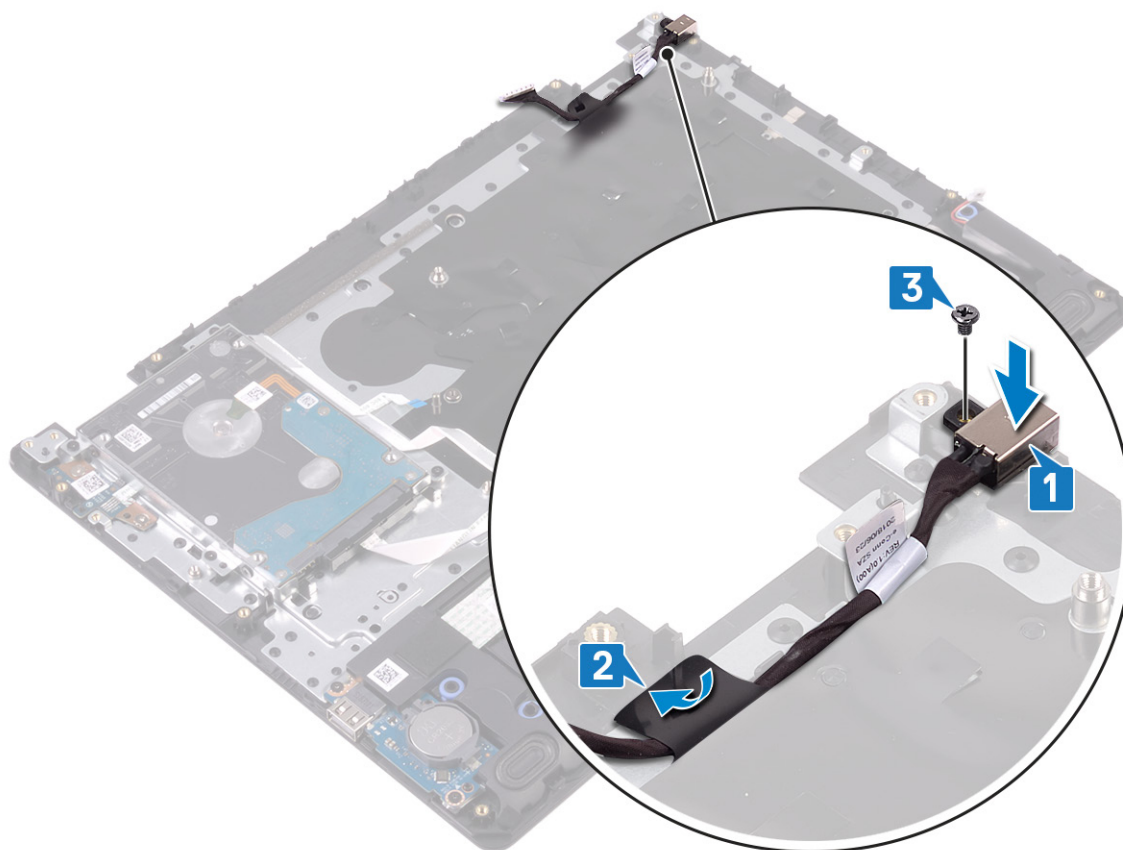

### Etter jobben

1. Sett inn hovedkortet.
2. Sett på skjermenheten.
3. Sett inn harddisken.
4. Sett inn SSD-disken/Intel Optane.
5. Sett inn varmeavlederen.
6. Sett inn viften.
7. Sett inn trådløskortet.
8. Sett inn minnemodulene.

9. Sett inn [batteriet](#).
10. Sett på [bunndekselet](#).

# Fjerne håndleddstøtten og tastaturenheten

**!** **MERK:** Før du gjør noe arbeid inne i datamaskinen, må du lese sikkerhetsinformasjonen som fulgte med datamaskinen, og følge trinnene i **Før du arbeider inne i datamaskinen**. Etter at du har arbeidet inne i datamaskinen, må du følge instruksjonene i **Etter du arbeider inne i datamaskinen**. Hvis du vil ha mer informasjon om gode sikkerhetsrutiner, kan du gå til nettsiden på [www.dell.com/regulatory\\_compliance](http://www.dell.com/regulatory_compliance).

## Før jobben

1. Ta av bunndekslet.
2. Ta ut batteriet.
3. Ta ut minnemodulene.
4. Ta ut trådløskortet.
5. Ta ut viften.
6. Ta ut varmeavlederen.
7. Ta ut SSD-disken/Intel Optane.
8. Ta ut harddisken.
9. Ta ut styreplaten.
10. Ta av høyttalerne.
11. Ta ut I/U-kortet.
12. Ta av skjermenheten.
13. Ta ut strømknappkortet (ekstraustyr).
14. Ta ut hovedkortet.
15. Ta ut strømknappen med fingeravtrykkleseren (ekstraustyr).
16. Ta ut strømadapterporten.

## Fremgangsmåte

Når du har utført trinnene ovenfor, står du igjen med håndleddstøtten og tastaturenheten.

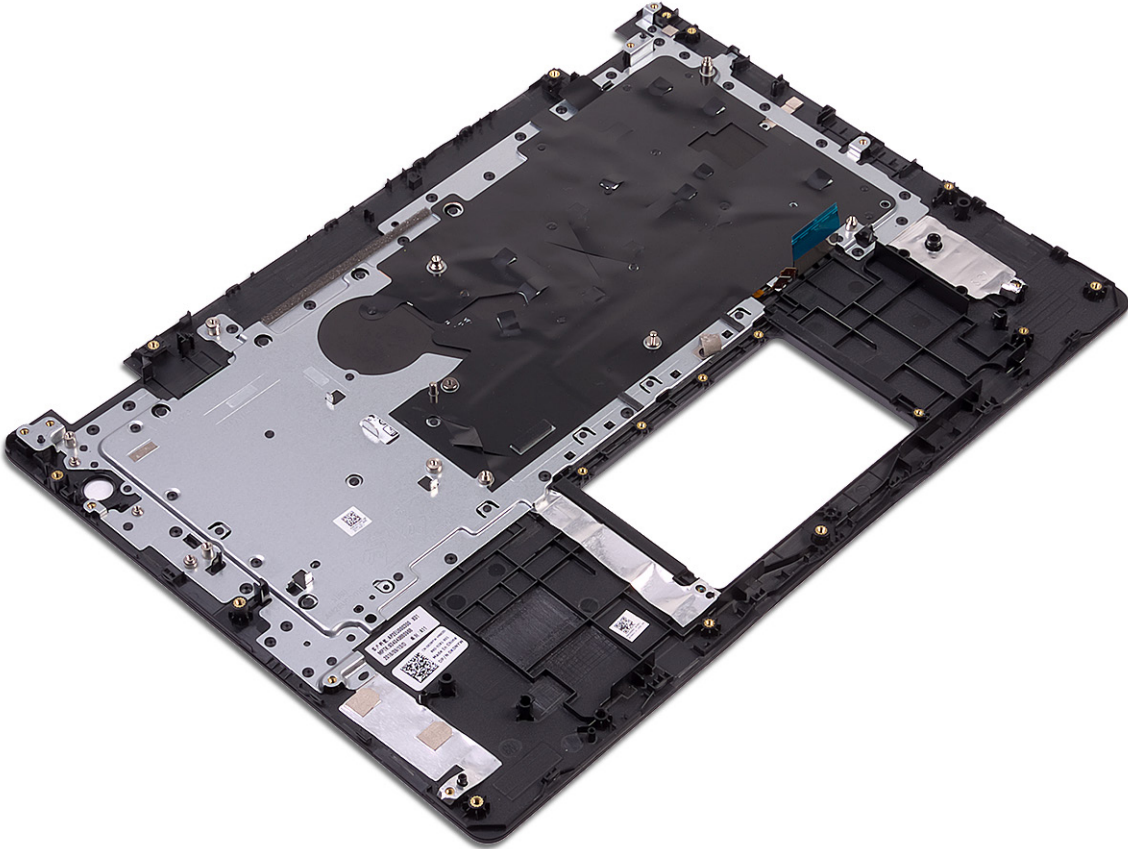

# Sette på håndleddstøtten og tastaturenheten

**MERK:** Før du gjør noe arbeid inne i datamaskinen, må du lese sikkerhetsinformasjonen som fulgte med datamaskinen, og følge trinnene i [Før du arbeider inne i datamaskinen](#). Etter at du har arbeidet inne i datamaskinen, må du følge instruksjonene i [Etter du arbeider inne i datamaskinen](#). Hvis du vil ha mer informasjon om gode sikkerhetsrutiner, kan du gå til nettsiden på [www.dell.com/regulatory\\_compliance](http://www.dell.com/regulatory_compliance).

## Fremgangsmåte

Sett håndleddstøtten og tastaturenheten på et jevnt underlag.



## Etter jobben

1. Sett inn [strømadapterporten](#).
2. Sett inn [strømknappen med fingeravtrykleseren](#) (ekstrautstyr).
3. Sett inn [hovedkortet](#).
4. Sett inn [strømknappkortet](#) (ekstrautstyr).
5. Sett på [skjermenheten](#).
6. Sett inn [I/U-kortet](#).
7. Sett inn [høytalerne](#).
8. Sett inn [styreplaten](#).
9. Sett inn [harddisken](#).
10. Sett inn [SSD-disken/Intel Optane](#).

11. Sett inn [varmeavlederen](#).
12. Sett inn [viften](#).
13. Sett inn [trådløskortet](#).
14. Sett inn [minnemodulene](#).
15. Sett inn [batteriet](#).
16. Sett på [bunndekselet](#).

## Ta av skjermrammen

**MERK:** Før du gjør noe arbeid inne i datamaskinen, må du lese sikkerhetsinformasjonen som fulgte med datamaskinen, og følge trinnene i **Før du arbeider inne i datamaskinen**. Etter at du har arbeidet inne i datamaskinen, må du følge instruksjonene i **Etter du arbeider inne i datamaskinen**. Hvis du vil ha mer informasjon om gode sikkerhetsrutiner, kan du gå til nettsiden på [www.dell.com/regulatory\\_compliance](http://www.dell.com/regulatory_compliance).

### Før jobben

1. Ta av bunndekslet.
2. Ta ut trådløskortet.
3. Ta ut viften.
4. Ta av skjermenheten.

### Fremgangsmåte

1. Skyv begge sider av skjermhengseldekslet, og løft det fra skjermens bakdeksel og antenneenheten.



2. Lirk skjermrammen for å løsne den fra skjermens bakdeksel og antenneenheten.
3. Løft skjermrammen fra skjermens bakdeksel og antenneenheten.

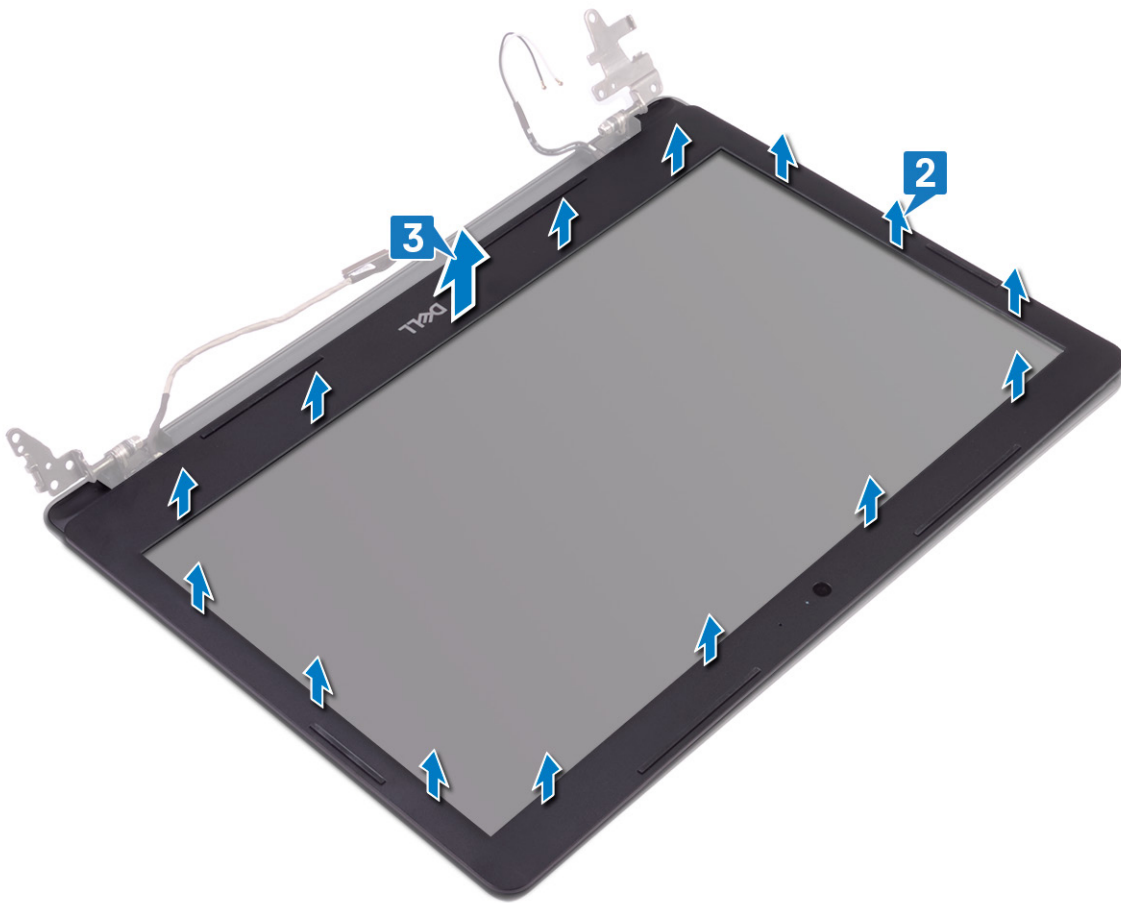

## Sette på skjermrammen

**MERK:** Før du gjør noe arbeid inne i datamaskinen, må du lese sikkerhetsinformasjonen som fulgte med datamaskinen, og følge trinnene i [Før du arbeider inne i datamaskinen](#). Etter at du har arbeidet inne i datamaskinen, må du følge instruksjonene i [Etter du arbeider inne i datamaskinen](#). Hvis du vil ha mer informasjon om gode sikkerhetsrutiner, kan du gå til nettsiden på [www.dell.com/regulatory\\_compliance](http://www.dell.com/regulatory_compliance).

### Fremgangsmåte

1. Juster skjermrammen etter skjermens bakdeksel og antenneenheten, og klikk skjermrammen forsiktig på plass.

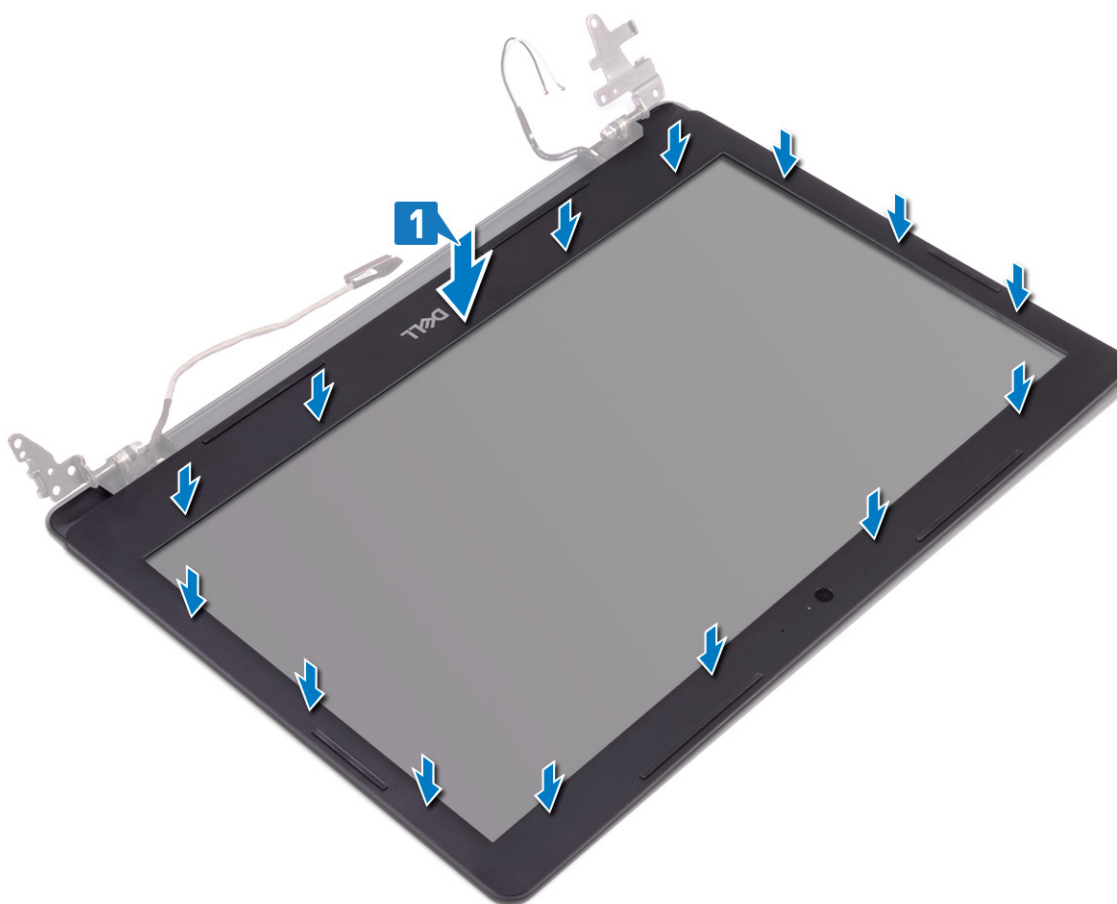

2. Sett tappene på skjermhengseldekelet på sporene til skjermens bakdeksel og antenneenheten.
3. Klikk skjermhengseldekelet på plass.



## Etter jobben

1. Sett på skjermenheten.
2. Sett inn viften.
3. Sett inn trådløskortet.
4. Sett på bunndekselet.

## Fjerne kameraet

**MERK:** Før du gjør noe arbeid inne i datamaskinen, må du lese sikkerhetsinformasjonen som fulgte med datamaskinen, og følge trinnene i **Før du arbeider inne i datamaskinen**. Etter at du har arbeidet inne i datamaskinen, må du følge instruksjonene i **Etter du arbeider inne i datamaskinen**. Hvis du vil ha mer informasjon om gode sikkerhetsrutiner, kan du gå til nettsiden på [www.dell.com/regulatory\\_compliance](http://www.dell.com/regulatory_compliance).

### Før jobben

1. Ta av bunndekslet.
2. Ta ut trådløskortet.
3. Ta ut viften.
4. Ta av skjermenheten.
5. Ta av skjermrammen.

### Fremgangsmåte

1. Bruk en plastspiss til å lirke kameraet forsiktig fra skjermens bakdeksel og antenneenheten.
2. Koble kamerakabelen fra kameramodulen.
3. Løft kameramodulen fra skjermens bakdeksel og antenneenheten.



## Sette inn kameraet

**MERK:** Før du gjør noe arbeid inne i datamaskinen, må du lese sikkerhetsinformasjonen som fulgte med datamaskinen, og følge trinnene i **Før du arbeider inne i datamaskinen**. Etter at du har arbeidet inne i datamaskinen, må du følge instruksjonene i **Etter du arbeider inne i datamaskinen**. Hvis du vil ha mer informasjon om gode sikkerhetsrutiner, kan du gå til nettsiden på [www.dell.com/regulatory\\_compliance](http://www.dell.com/regulatory_compliance).

### Fremgangsmåte

1. Koble kamerakabelen til kameramodulen.
2. Fest kameramodulen til skjermens bakdeksel og antenneenheten ved hjelp av justeringsstolpene.

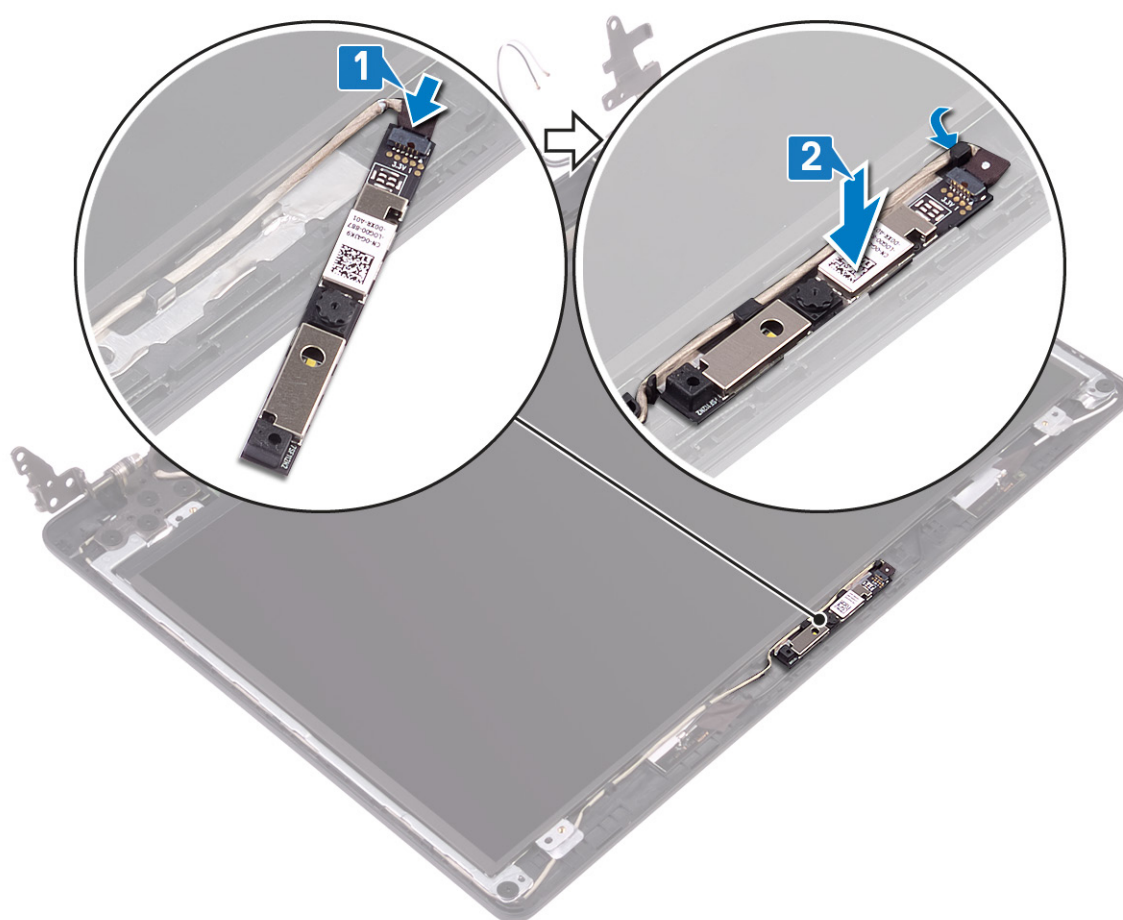

### Etter jobben

1. Sett på **skjermrammen**.
2. Sett på **skjermenheten**.
3. Sett inn **viften**.
4. Sett inn **trådløskortet**.
5. Sett på **bunndekselet**.

## Ta av skjermpanelet

**MERK:** Før du gjør noe arbeid inne i datamaskinen, må du lese sikkerhetsinformasjonen som fulgte med datamaskinen, og følge trinnene i **Før du arbeider inne i datamaskinen**. Etter at du har arbeidet inne i datamaskinen, må du følge instruksjonene i **Etter du arbeider inne i datamaskinen**. Hvis du vil ha mer informasjon om gode sikkerhetsrutiner, kan du gå til nettsiden på [www.dell.com/regulatory\\_compliance](http://www.dell.com/regulatory_compliance).

### Før jobben

1. Ta av [bunndekslet](#).
2. Ta ut [trådløskortet](#).
3. Ta ut [viften](#).
4. Ta av [skjermenheten](#).
5. Ta av [skjermrammen](#).

### Fremgangsmåte

1. Fjern (M2x2)-skruene som fester skjermpanelet til skjermens bakdeksel og antenneenheten.
2. Løft skjermpanelet, og snu det opp-ned.

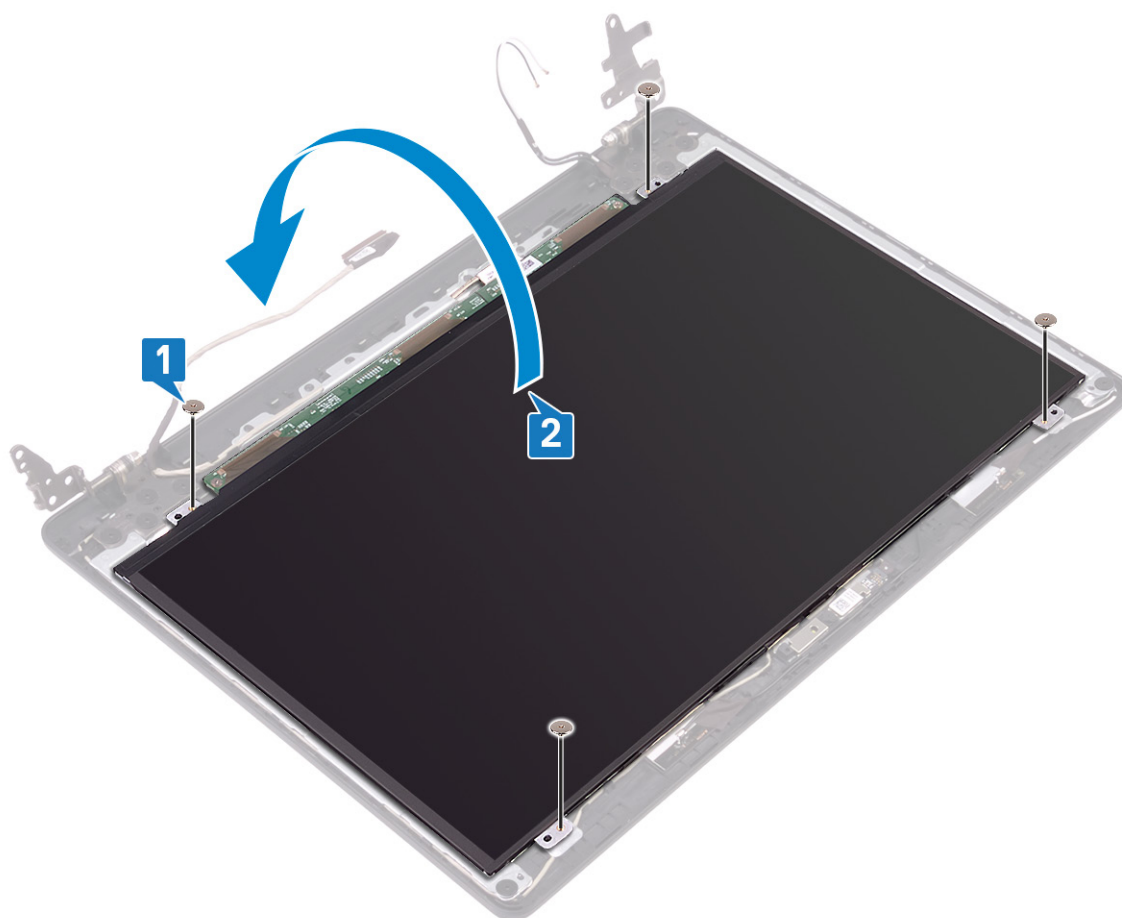

3. Løsne tapen som fester skjermkabelen til baksiden av skjermpanelet.
4. Løft kontaktlåsen, og koble skjermkabelen fra kontakten til skjermpanelkabelen.

5. Løft skjermpanelet fra skjermens bakdeksel og antenneenheten.

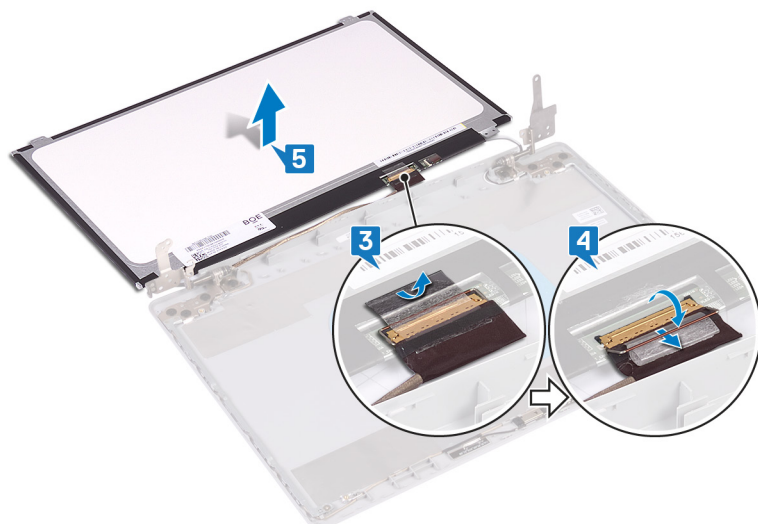

## Sette på skjermpanelet

**MERK:** Før du gjør noe arbeid inne i datamaskinen, må du lese sikkerhetsinformasjonen som fulgte med datamaskinen, og følge trinnene i **Før du arbeider inne i datamaskinen**. Etter at du har arbeidet inne i datamaskinen, må du følge instruksjonene i **Etter du arbeider inne i datamaskinen**. Hvis du vil ha mer informasjon om gode sikkerhetsrutiner, kan du gå til nettsiden på [www.dell.com/regulatory\\_compliance](http://www.dell.com/regulatory_compliance).

### Fremgangsmåte

1. Plasser skjermpanelet på en jevn og ren flate.
2. Koble skjermkabelen til kontakten på baksiden av skjermpanelet, og lukk låsen som fester kabelen.
3. Fest teipen som fester skjermkabelen, på baksiden av skjermpanelet.

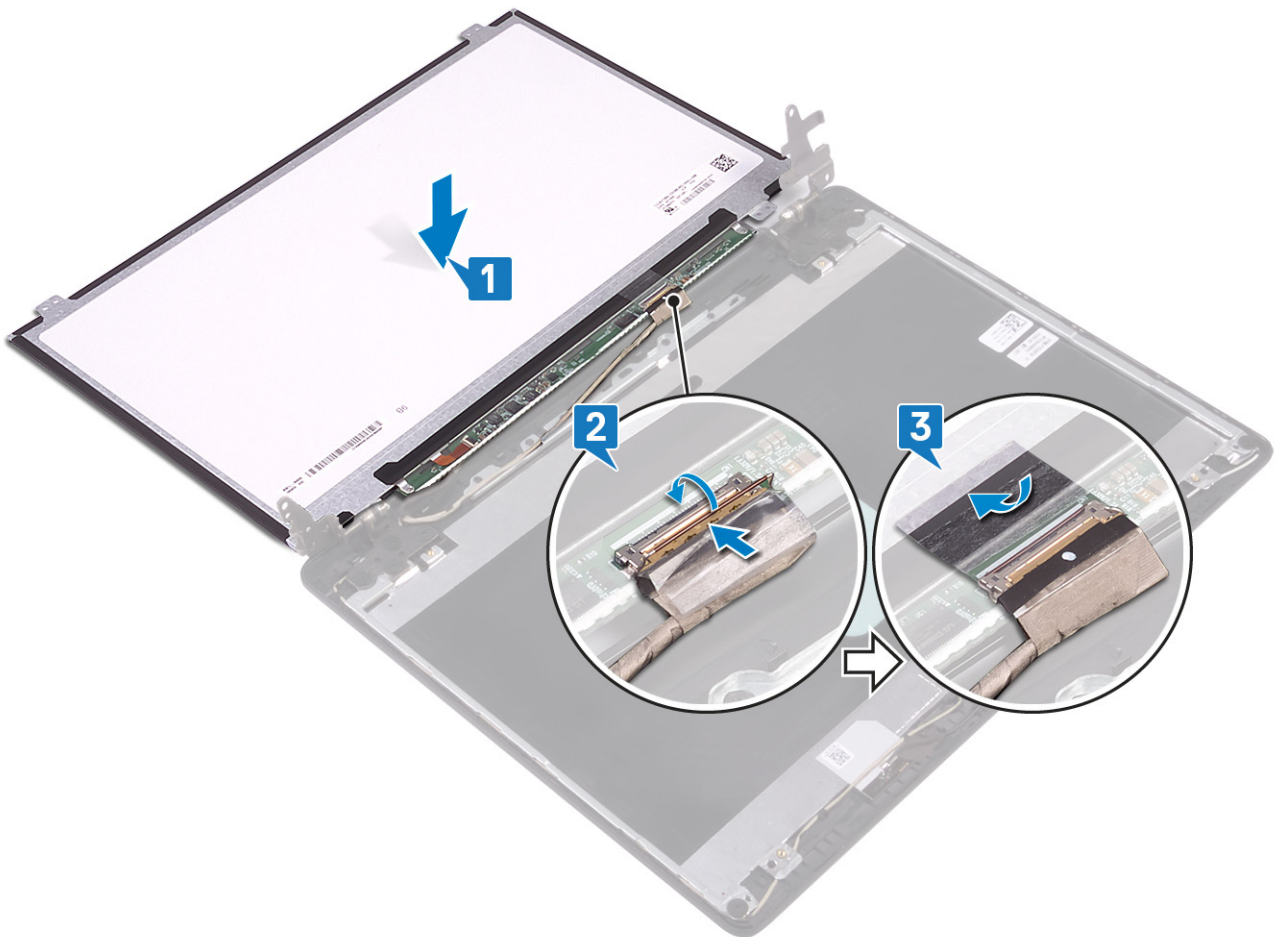

4. Snu skjermpanelet rundt, og sett det på skjermens bakdeksel og antenneenheten.
5. Juster skru hullene på skjermpanelet etter skru hullene på skjermens bakdeksel og antenneenheten.
6. Sett inn skruene som fester skjermpanelet til skjermens bakdeksel og antenneenheten.

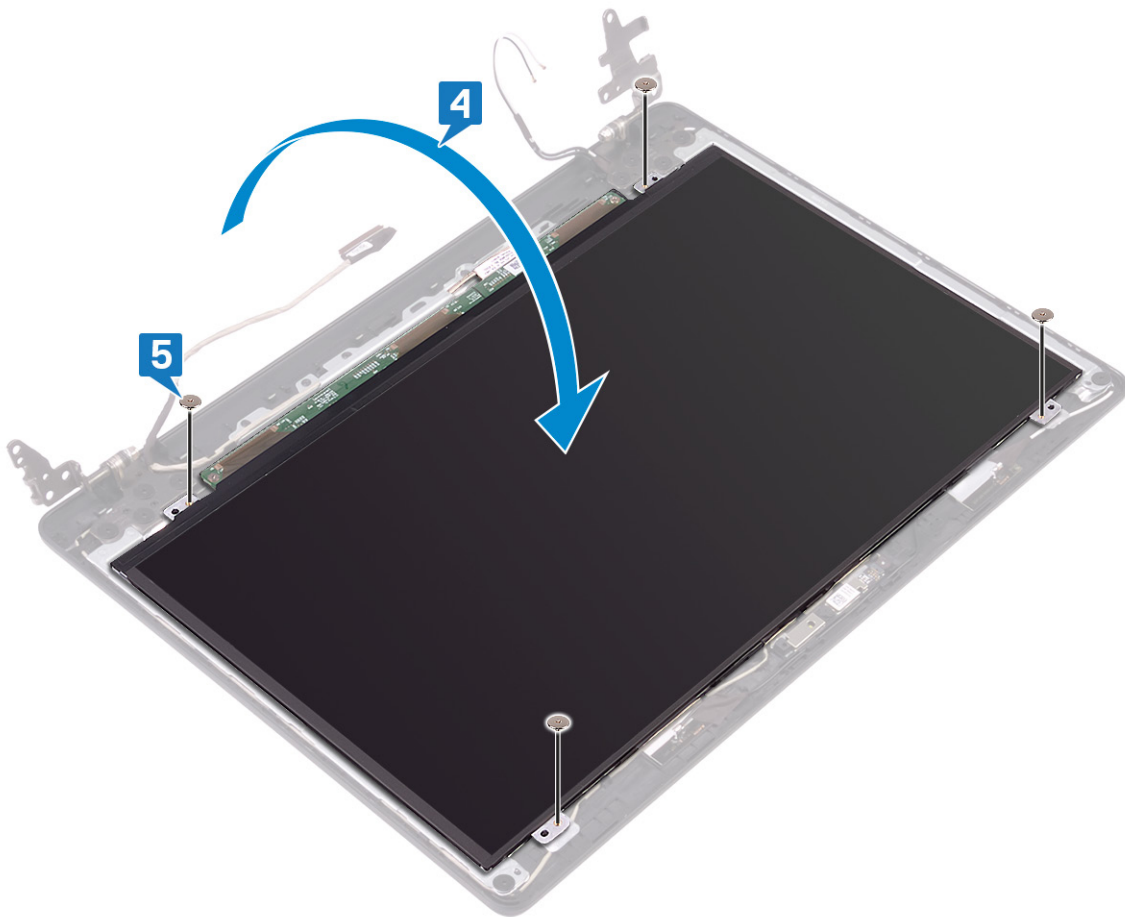

## Etter jobben

1. Sett på [skjermrammen](#).
2. Sett på [skjermenheten](#).
3. Sett inn [viften](#).
4. Sett inn [trådløskortet](#).
5. Sett på [bunndekselet](#).

## Ta av skjermhengslene

**MERK:** Før du gjør noe arbeid inne i datamaskinen, må du lese sikkerhetsinformasjonen som fulgte med datamaskinen, og følge trinnene i **Før du arbeider inne i datamaskinen**. Etter at du har arbeidet inne i datamaskinen, må du følge instruksjonene i **Etter du arbeider inne i datamaskinen**. Hvis du vil ha mer informasjon om gode sikkerhetsrutiner, kan du gå til nettsiden på [www.dell.com/regulatory\\_compliance](http://www.dell.com/regulatory_compliance).

### Før jobben

1. Ta av [bunndekslet](#).
2. Ta ut [trådløskortet](#).
3. Ta ut [viften](#).
4. Ta av [skjermenheten](#).
5. Ta av [skjermrammen](#).

### Fremgangsmåte

1. Fjern (M2x2)-skruene som fester hengslene til skjermens bakdeksel og antenneenheten.
2. Løft hengslene og brakettene fra skjermens bakdeksel og antenneenheten.

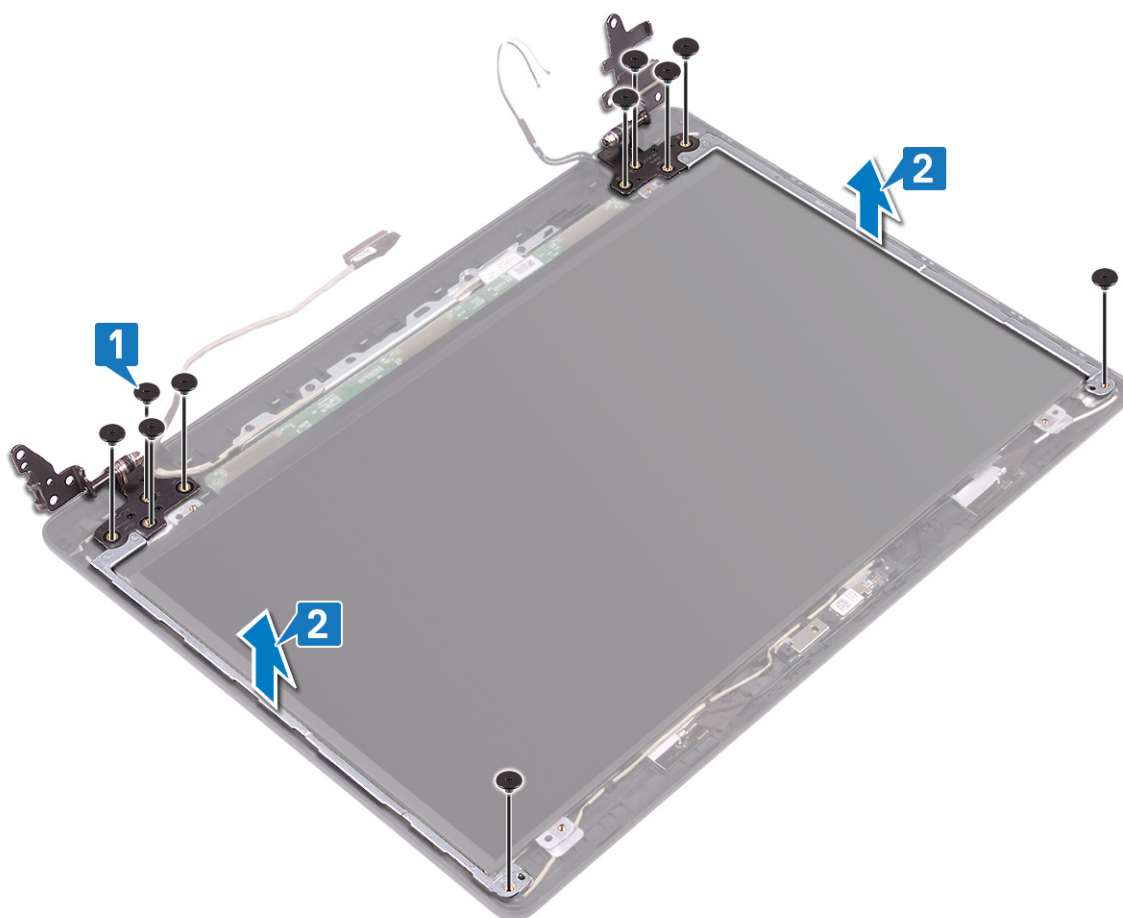

## Sette på skjermhengslene

**MERK:** Før du gjør noe arbeid inne i datamaskinen, må du lese sikkerhetsinformasjonen som fulgte med datamaskinen, og følge trinnene i **Før du arbeider inne i datamaskinen**. Etter at du har arbeidet inne i datamaskinen, må du følge instruksjonene i **Etter du arbeider inne i datamaskinen**. Hvis du vil ha mer informasjon om gode sikkerhetsrutiner, kan du gå til nettsiden på [www.dell.com/regulatory\\_compliance](http://www.dell.com/regulatory_compliance).

### Fremgangsmåte

1. Juster skrueshullene på hengslene og brakettene etter skrueshullene på skjermens bakdeksel og antenneenheten.
2. Fjern (M2x2)-skruene som fester hengslene til skjermens bakdeksel og antenneenheten.

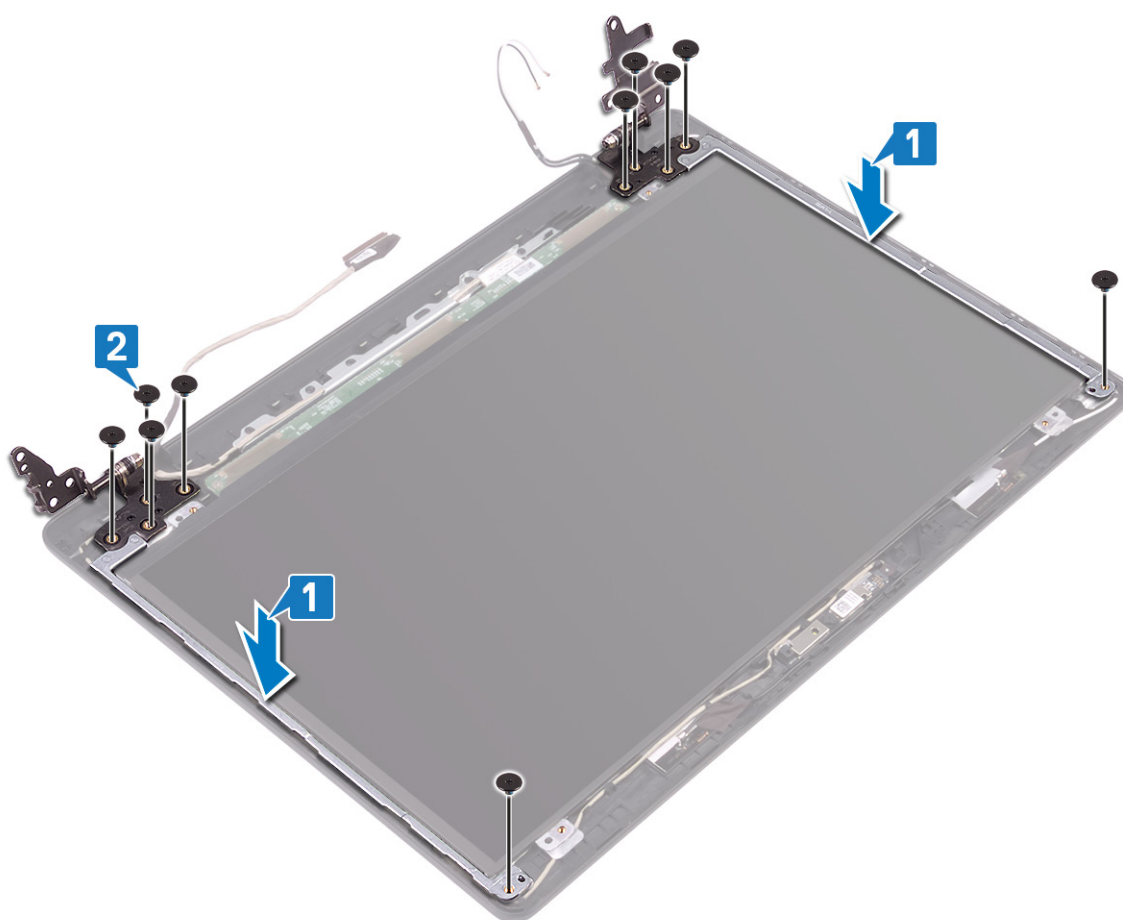

### Etter jobben

1. Sett på **skjermrammen**.
2. Sett på **skjermenheten**.
3. Sett inn **viften**.
4. Sett inn **trådløskortet**.
5. Sett på **bunndekselet**.

## Fjerne skjermkabelen

**MERK:** Før du gjør noe arbeid inne i datamaskinen, må du lese sikkerhetsinformasjonen som fulgte med datamaskinen, og følge trinnene i [Før du arbeider inne i datamaskinen](#). Etter at du har arbeidet inne i datamaskinen, må du følge instruksjonene i [Etter du arbeider inne i datamaskinen](#). Hvis du vil ha mer informasjon om gode sikkerhetsrutiner, kan du gå til nettsiden på [www.dell.com/regulatory\\_compliance](http://www.dell.com/regulatory_compliance).

### Før jobben

1. Ta av [bunndekslet](#).
2. Ta ut [viften](#).
3. Ta ut [trådløskortet](#).
4. Ta av [skjermenheten](#).
5. Ta av [skjermrammen](#).
6. Ta ut [kameraet](#).
7. Fjern [skjermpanelet](#).
8. Ta av [skjermhengslene](#).

### Fremgangsmåte

1. Ta ut kamerakabelen og skjermkabelen fra kabelføringene på skjermens bakdeksel og antenneenheten.
2. Løft kamerakabelen og skjermkabelen fra skjermens bakdeksel og antenneenheten.

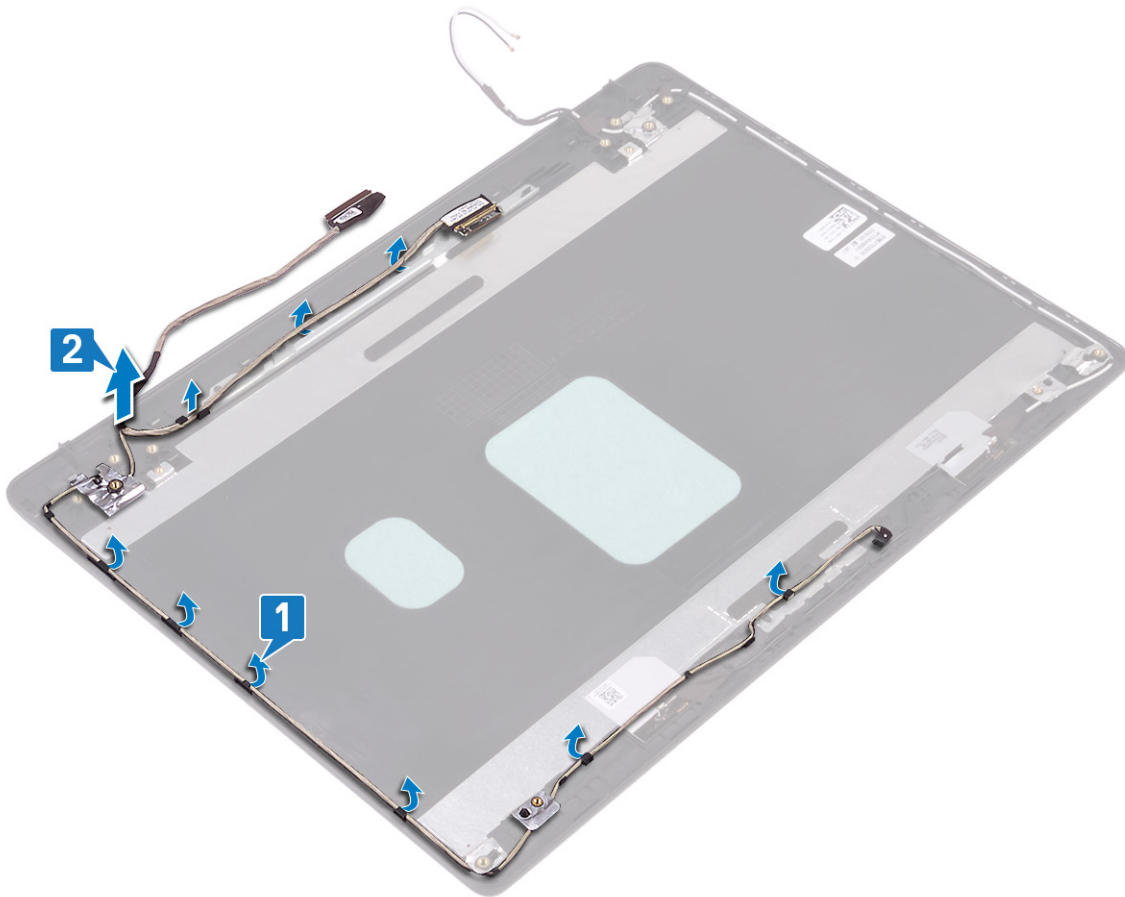

## Sette inn skjermkabelen

**MERK:** Før du gjør noe arbeid inne i datamaskinen, må du lese sikkerhetsinformasjonen som fulgte med datamaskinen, og følge trinnene i **Før du arbeider inne i datamaskinen**. Etter at du har arbeidet inne i datamaskinen, må du følge instruksjonene i **Etter du arbeider inne i datamaskinen**. Hvis du vil ha mer informasjon om gode sikkerhetsrutiner, kan du gå til nettsiden på [www.dell.com/regulatory\\_compliance](http://www.dell.com/regulatory_compliance).

### Fremgangsmåte

1. Sett skjermkabelen og kamerakabelen på skjermens bakdeksel og antenneenheten.
2. Før skjermkabelen og kamerakabelen gjennom kabelføringene på skjermens bakdeksel og antenneenheten.

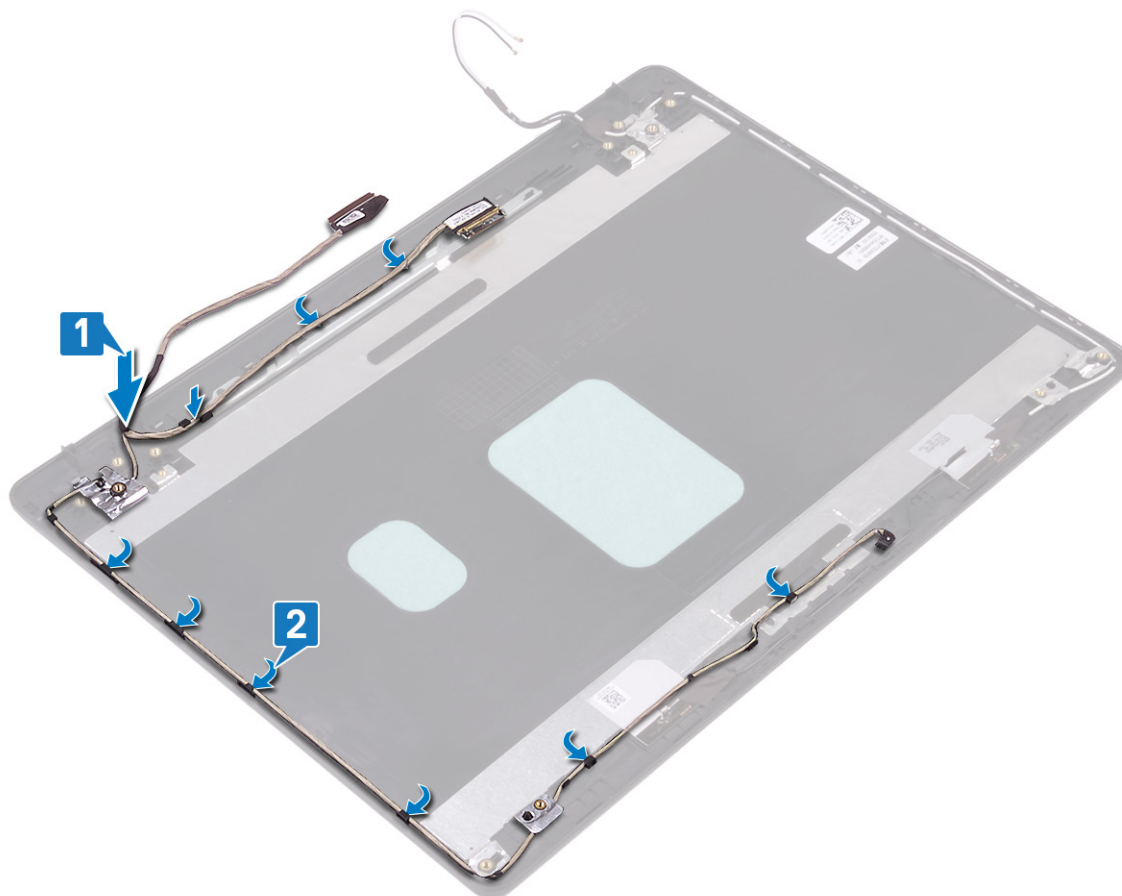

### Etter jobben

1. Sett på plass skjermhengslene.
2. Sett på plass skjermpanelet.
3. Sett inn kameraet.
4. Sett på skjermrammen.
5. Sett på skjermenheten.
6. Sett inn viften.
7. Sett inn trådløskortet.

8. Sett på [bunndekselet](#).

# Fjerne skjermens bakdeksel og antenneenheten

**MERK:** Før du gjør noe arbeid inne i datamaskinen, må du lese sikkerhetsinformasjonen som fulgte med datamaskinen, og følge trinnene i **Før du arbeider inne i datamaskinen**. Etter at du har arbeidet inne i datamaskinen, må du følge instruksjonene i **Etter du arbeider inne i datamaskinen**. Hvis du vil ha mer informasjon om gode sikkerhetsrutiner, kan du gå til nettsiden på [www.dell.com/regulatory\\_compliance](http://www.dell.com/regulatory_compliance).

## Før jobben

1. Ta av **bunndekslet**.
2. Ta ut **trådløskortet**.
3. Ta ut **viften**.
4. Ta av **skjermenheten**.
5. Ta av **skjermrammen**.
6. Ta ut **kameraet**.
7. Fjern **skjermpanelet**.
8. Ta av **skjermhengslene**.
9. Fjern **skjermkabelen**.

## Fremgangsmåte

Når du har utført alle trinnene ovenfor, står du igjen med skjermens bakdeksel og antenneenheten.

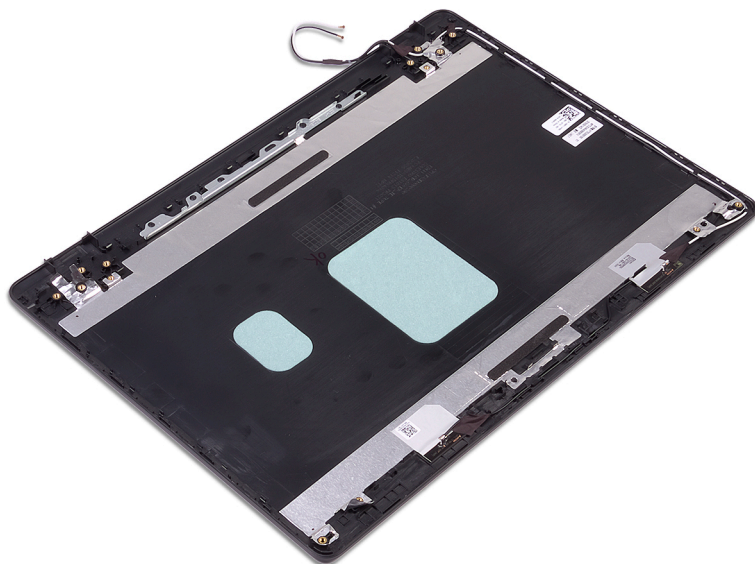

## Sette på skjermens bakdeksel og antenneenheten

**i** **MERK:** Før du gjør noe arbeid inne i datamaskinen, må du lese sikkerhetsinformasjonen som fulgte med datamaskinen, og følge trinnene i [Før du arbeider inne i datamaskinen](#). Etter at du har arbeidet inne i datamaskinen, må du følge instruksjonene i [Etter du arbeider inne i datamaskinen](#). Hvis du vil ha mer informasjon om gode sikkerhetsrutiner, kan du gå til nettsiden på [www.dell.com/regulatory\\_compliance](http://www.dell.com/regulatory_compliance).

### Fremgangsmåte

Plasser bakdekselet på skjermen og antenneenheten på en ren og jevn flate.

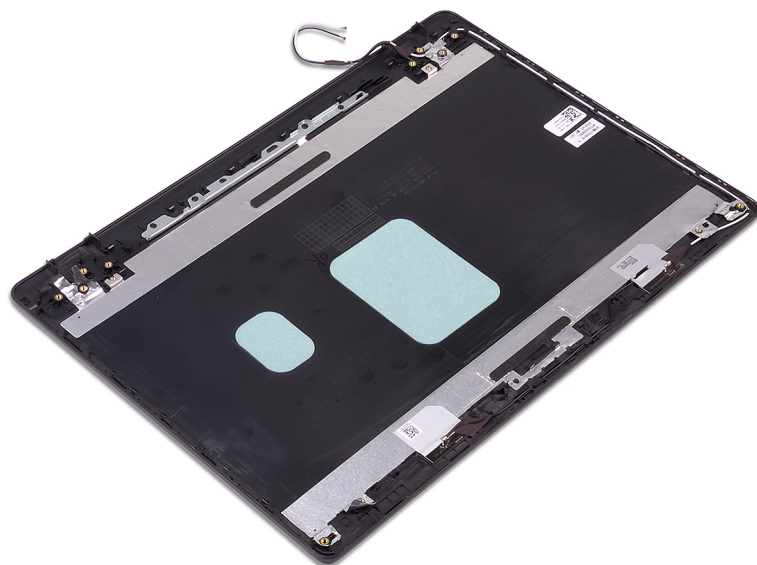

### Etter jobben

1. Sett inn [skjermkabelen](#).
2. Sett på plass [skjermhengslene](#).
3. Sett på plass [skjermpanelet](#).
4. Sett inn [kameraet](#).
5. Sett på [skjermrammen](#).
6. Sett på [skjermenheten](#).
7. Sett inn [viften](#).
8. Sett inn [trådløskortet](#).
9. Sett på [bunndekselet](#).

## Enhetsdrivere

### Intel-brikkesett for installering av programvare

I Enhetsbehandling skal du kontrollere om brikkesettdriveren er installert.

Installer Intel-brikkesettoppdateringer fra [www.dell.com/support](http://www.dell.com/support).

### Videodrivere

I Enhetsbehandling skal du kontrollere om videodriveren er installert.

Installer videodriveroppdateringen fra [www.dell.com/support](http://www.dell.com/support).

### Intel seriell I/U-driver

I Enhetsbehandling skal du kontrollere om Intel seriell I/U-driveren er installert.

Installer driveroppdateringene fra [www.dell.com/support](http://www.dell.com/support).

### Grensesnittet Intel Trusted Execution Engine

I Enhetsbehandling skal du kontrollere om Intel Trusted Execution Engine-grensesnittdriveren er installert.

Installer driveroppdateringen fra [www.dell.com/support](http://www.dell.com/support).

### Intel Virtual-knappedriver

I Enhetsbehandling skal du kontrollere om Intel Virtual-knappedriveren er installert.

Installer driveroppdateringene fra [www.dell.com/support](http://www.dell.com/support).

### Wireless and Bluetooth drivers (Trådløse drivere og Bluetooth-drivere)

I Enhetsbehandling skal du kontrollere om nettverkkortdriveren er installert.

Installer driveroppdateringene fra [www.dell.com/support](http://www.dell.com/support).

I Enhetsbehandling skal du kontrollere om Bluetooth-driveren er installert.

Installer driveroppdateringene fra [www.dell.com/support](http://www.dell.com/support).

# Systemoppsett

**MERK:** Avhengig av datamaskinen og enhetene som er installert, er det mulig at noen av elementene i dette avsnittet ikke vises.

## Systemoppsett

**FORSIKTIG:** Hvis du ikke er en erfaren datamaskinbruker, må du ikke endre innstillingene i konfigurasjonsprogrammet for BIOS. Enkelte endringer kan føre til at datamaskinen slutter å fungere som den skal.

**MERK:** Før du endrer konfigurasjonsprogrammet for BIOS, anbefaler vi at du skriver ned informasjonen på skjermen som gjelder konfigurasjonsprogrammet for BIOS for fremtidig referanse.

Bruk konfigurasjonsprogrammet for BIOS til følgende formål:

- Innhent informasjon om maskinvaren som er installert på datamaskinen, som for eksempel minnemengden for RAM og størrelsen på harddisken.
- Andre systemkonfigurasjonsinformasjon-
- Angi eller endre et alternativ som kan velges av brukeren, som for eksempel brukerpassord, harddisktype som er installert og aktivering eller deaktivering av basisenheter.

## Gå inn i BIOS-oppsettprogrammet

1. Slå på (eller omstart) datamaskinen.
2. Mens DELL-logoen vises under POST venter du til F2-ledeteksten vises. Trykk deretter umiddelbart på F2.

**MERK:** F2-ledeteksten indikerer at tastaturet har initialisert. Denne ledeteksten kan vises svært raskt, derfor må du se etter den. Trykk deretter på F2. Hvis du trykker på F2 før F2-ledeteksten, blir dette tastetrykket borte. Hvis du venter for lenge og operativsystemlogoen vises, skal du fortsette å vente til du ser skrivebordet. Slå deretter av datamaskinen, og prøv på nytt.

## Navigeringstaster

**MERK:** Når det gjelder de fleste av alternativene på systemoppsettet, så blir de endringene du gjør registrert, men de vil ikke gjelde før etter at du har startet systemet på nytt.

Taster	Navigasjon
Opp-pil	Går til forrige felt.
Ned-pil	Går til neste felt.
Enter	Brukes til å velge en verdi i det valgte feltet (hvis mulig), eller følge en kobling i et felt.
Mellomromstast	Utvider eller skjuler rullegardinlisten, hvis tilgjengelig.
Tab	Flytter markøren til neste fokusområde. <b>MERK:</b> Gjelder bare standard grafisk visning.
Esc	Går til forrige side helt til du til hovedmenyen. Trykke på Esc i hovedskjermbildet viser en melding som ber deg lagre ev. endringer og starte systemet på nytt.

# Boot Sequence (Oppstartsrekkefølge)

Boot Sequence (Oppstartsrekkefølge) gjør at du kan hoppe over oppstartsrekkefølgen som er definert i systemoppsettet, og starte opp direkte på en bestemt enhet (for eksempel optisk stasjon eller harddisk). Under selvtest ved oppstart (POST), når Dell-logoen vises, kan du:

- Åpne systemkonfigurasjon ved å trykke på F2-tasten
- Åpne en engangsoppstartsmeny ved å trykke på F12-tasten

Engangsoppstartsmenyen viser enhetene som du kan starte fra, inkludert et alternativ for diagnostisering. Alternativene i oppstartsmenyen er:

- Flyttbar stasjon (hvis tilgjengelig)
- STXXXX-stasjon

 **MERK: XXX angir SATA-nummeret.**

- Optical Drive (optisk stasjon) (hvis tilgjengelig)
- SATA-harddisk (hvis tilgjengelig)
- Diagnostikk

 **MERK: Hvis du velger Diagnostics, vil du bli presentert med ePSA diagnostics-skjermen.**

Skjermen med oppstartsekvensen gir deg også muligheten til å gå inn på systemoppsettet.

## Alternativer i systemoppsett

 **MERK: Avhengig av datamaskinen og enhetene som er installert, er det mulig at noen av elementene i denne listen ikke vises.**

Tabell 3. Systemoppsettalternativer - Systeminformasjonsmeny

Generell systeminformasjon	
<b>System Information</b>	
BIOS Version	Viser versjonsnummeret for BIOS.
Service Tag	Viser datamaskinens servicekode
Asset Tag	Viser datamaskinens utstyrskode.
Ownership Tag (eierskapsmerke)	Viser datamaskinens eiermerke.
Manufacture Date (produksjonsdato)	Viser datamaskinens produksjonsdato.
Ownership Date (eierdato)	Viser datamaskinens eierdato.
Express Service Code (ekspressservicekode)	Viser datamaskinens ekspressservicekode.
<b>Memory Information</b>	
Memory Installed (installert minne)	Viser det totale datamaskinminnet som er installert.
Memory Available (tilgjengelig minne)	Viser det totale datamaskinminnet som er tilgjengelig.
Memory Speed	Viser minnehastigheten.
Memory Channel Mode (minnekanalmodus)	Indikerer enkeltkanals- eller tokanalsmodus.
Memory Technology (minneteknologi)	Viser teknologien som brukes for minnet.
DIMM A size (DIMM A-størrelse)	Viser DIMM A-størrelse.
DIMM B size (DIMM B-størrelse)	Viser DIMM B-størrelse.
<b>Processorinformasjon</b>	
Processor Type (prosessorstype)	Viser prosessortypen.
Core Count (antall kjerner)	Viser antall kjerner på prosessoren.
Processor ID (prosessor-ID)	Vider prosessorens identifikasjonskode.

**Tabell 3. Systemoppsettalternativer - Systeminformasjonmeny (forts.)**

<b>Generell systeminformasjon</b>	
Current Clock Speed (gjeldende klokkehastighet)	Viser gjeldende prosessorklokkehastighet.
Minimum Clock Speed (minimum klokkehastighet)	Viser minimum prosessorklokkerhastighet.
Maximum Clock Speed (maksimum klokkehastighet)	Viser prosessorens maksimale prosessorklokkehastighet.
Processor L2 Cache (L2-buffer for prosessor)	Viser størrelsen på prosessorens L2-buffer.
Processor L3 Cache (L3-buffer for prosessor)	Viser størrelsen på prosessorens L3-buffer.
HT Capable (HT-kapasitet)	Viser om prosessoren har HyperThreading (HT)-kapasitet.
64-Bit Technology (64-bit teknologi)	Viser om 64-bit teknologi brukes.
<b>Enhetsinformasjon</b>	
SATA-0	Viser M.2 SATA SSD-0-enhetsinformasjon for datamaskinen.
SATA-1	Viser M.2 SATA SSD-1-enhetsinformasjon for datamaskinen.
M. 2 PCIe SSD-0	Viser M.2 PCIe SSD-0-enhetsinformasjon for datamaskinen.
M. 2 PCIe SSD-1	Viser M.2 PCIe SSD-1-enhetsinformasjon for datamaskinen.
Video Controller (videokontroller)	Viser datamaskinens type videokontroller
dGPU videokontroller	Viser diskret grafikkinformasjon til datamaskinen.
Video BIOS Version (Video BIOS-versjon)	Viser video-BIOS-versjon til datamaskinen.
Video Memory (videominne)	Viser videominneinformasjon til datamaskinen.
Panel Type (skjermtype)	Viser datamaskinens paneltype.
Native Resolution (standardoppløsning)	Viser datamaskinens opprinnelige oppløsning.
Audio Controller (lydkontroller)	Viser informasjon om datamaskinens lydkontroller
Wi-Fi Device (trådløs enhet)	Viser trådløsenhetsinformasjon til datamaskinen.
Bluetooth Device (Bluetooth-enhet)	Viser bluetoothenhetsinformasjon til datamaskinen.
<b>Battery Information</b>	Viser informasjon om batteritilstand.
<b>Boot Sequence</b>	
Boot Sequence	Viser oppstartsrekkefølgen.
Boot List Option	Viser de tilgjengelige oppstartsalternativene.
<b>Advanced Boot Options</b>	
Enable Legacy Option ROMs (Tillat alternativ for gamle ROM)	Aktiver eller deaktiver alternativet med gamle ROM.
Enable UEFI Network Stack (Tillat UEFI-nettverksstabel)	Aktiver eller deaktiver UEFI-nettverksstakk.
Enable Attempt Legacy Boot	Aktiver eller deaktivere eldre oppstart.
<b>UEFI Boot Path Security</b>	Aktiver eller deaktiver systemet for å be brukeren om å angi administratorpassordet når vedkommende skal starte en UEFI-oppstartsbane fra F12-oppstartsmenyen.
<b>Date/Time</b>	Viser gjeldende dato i formatet MM/DD/ÅÅ og gjeldende klokkeslett i formatet TT:MM:SS AM/PM.

**Tabell 4. Systemoppsettalternativer - Systemkonfigurasjonsmeny**

Systemkonfigurasjon	
<b>SATA Operation</b>	Konfigurerer driftsmodus til den integrerte SATA-harddiskkontrolleren.
<b>Drives</b>	Aktiver eller deaktiver ulike stasjoner på systemet.
<b>SMART Reporting</b>	Aktiver eller deaktiver SMART-rapportering under oppstart av systemet.
<b>USB Configuration</b>	
Enable Boot Support	Aktiver eller deaktiver oppstart fra USB-enheter for masselagring, for eksempel en harddisk, optisk stasjon og USB-stasjon.
Enable External USB Port	Aktiver eller deaktiver oppstart fra USB-masselagringsenheter koblet til en ekstern USB-port.
<b>Audio</b>	Aktiver eller deaktiver den innebygde lydkontrolleren.
<b>Keyboard Illumination</b>	Gir mulighet til å velge driftsmodusen til tastaturbelysningsfunksjonen.
<b>Keyboard Backlight Timeout on AC</b>	Når baklyset er aktivert, definerer denne funksjonen verdien for tidsavbrudd for tastaturbaklyset når strømadapteren er koblet til datamaskinen.
<b>Keyboard Backlight Timeout on Battery</b>	Når baklyset er aktivert, definerer denne funksjonen verdien for tidsavbrudd for tastaturbaklyset når systemet bare kjører på batteri.
<b>Miscellaneous Devices</b>	Aktiver eller deaktiver ulike innebygde enheter.

**Tabell 5. Systemoppsettalternativer - Videomeny**

Video	
LCD Brightness	Brukes til å angi lysstyrken uavhengig av batteri og nettstrøm.
Dynamic Backlight Control (styring av dynamisk bakgrunnsbelysning)	Aktivere eller deaktivere dynamisk baklyskontroll.

**Tabell 6. Systemoppsettalternativer - Sikkerhetsmeny**

Sikkerhet	
Admin Password	Angi, endre eller slette administratorpassordet.
System Password	Angi, endre eller slette systempassordet.
Internal HDD-0 Password	Angi, endre eller slette det interne harddiskpassordet.
Strong Password	Aktiver eller deaktiver sterke passord.
Password Configuration	Kontrollerer minimum og maksimum antall tegn som tillates for administrator- og systempassord.
Password Bypass	Kan brukes til å forbikoble System (Boot)-passordet og det interne HDD-passordet når systemet startes på nytt.
Password Change	Aktiver eller deaktiver endringer i system- og harddiskpassordene når administratorpassordet er angitt.
Non-Admin Setup Changes	Brukes til å bestemme om endringer i oppsettalternativet tillates når et administratorpassord er lagt inn.
UEFI Capsule Firmware Updates	Aktiver eller deaktiver BIOS-oppdateringer gjennom UEFI-kapselen med oppdateringspakker.
PTT Security (PTT-sikkerhet)	Aktiver eller deaktiver Trusted PTT (Platform Module)-synligheten for operativsystemet.
Computrace(R)	Aktiver eller deaktiver BIOS-modulgrensesnittet for den valgfrie Computrace-tjenesten fra Absolute Software.
Admin Setup Lockout	Brukes til å hindre brukere i å gå til oppsettet når et administratorpassord er angitt.
Master Password Lockout	Deaktiverer støtten ved hovedpassord. Harddisk-passord må fjernes før du endrer innstillingen.

**Tabell 6. Systemoppsettalternativer - Sikkerhetsmeny (forts.)**

<b>Sikkerhet</b>	
SMM for sikkerhetsløsninger	Aktivere eller deaktivere SMM-sikkerhetsbegrensning.

**Tabell 7. Systemoppsettalternativer - Sikker oppstartmeny**

<b>Sikker oppstart</b>	
Secure Boot Enable	Aktivere eller deaktivere funksjonen sikker oppstart.
Secure Boot Mode	Endrer virkemåten for sikker oppstart for å tillate evaluering eller håndheving av UEFI-driversignaturer.
<b>Expert Key Management</b>	
Expert Key Management	Aktivere eller deaktivere Expert Key Management.
Custom Mode Key Management	Velg egendefinerte verdier for Expert key Management.

**Tabell 8. Systemoppsettalternativer - Intel Software Guard Extensions-meny**

<b>Intel Software Guard Extensions</b>	
Intel SGX Enable	Aktivere eller deaktivere Intel Software Guard Extensions.
Enclave Memory Size	Angi Intel Software Guard Extensions Enclave Reservere-minnestørrelse.
<b>Ytelsen</b>	
Multi Core Support	Aktivere flere kjerner. Standard: Enabled (Aktivert).
Intel SpeedStep	Aktivere eller deaktivere Intel Speedstep-teknologi. Standard: Enabled (Aktivert).
	<b>!</b> <b>MERK: Hvis dette er aktivert, justeres prosessorens klokkehastighet og kjernespenning dynamisk på grunnlag av prosessorbelastningen.</b>
C-States Control	Aktivere eller deaktivere ekstra dvaletilstander for prosessoren. Standard: Enabled (Aktivert).
Intel TurboBoost	Aktivere eller deaktivere prosessorens modus for Intel TurboBoost. Standard: Enabled (Aktivert).
HyperThread control (HT-kontroll)	Aktivere eller deaktivere HyperThreading i prosessoren. Standard: Enabled (Aktivert).
<b>Strømstyring</b>	
AC Behavior	Gjør at systemet kan slås på automatisk når man tilfører AC-strøm.
Enable Intel Speed Shift Technology	Aktivere eller deaktivere Intel Speed Shift-teknologi.
Auto On Time	Brukes til å stille datamaskinen slik at den slås på automatisk hver dag eller på et forhåndsvalgt tidspunkt. Dette alternativet kan bare konfigureres Auto On Time (Automatisk tid på) står på Everyday (Hver dag), Weekdays (Hverdager) or Selected Days (Valgte dager). Standard: Disabled (Deaktivert).
USB Wake Support	Brukes til å velge at USB-enheter skal kunne vekke datamaskinen fra ventestatus.
Block Sleep	Aktivere eller deaktivere Block Sleep.
Advanced Battery Charge Configuration	Aktivere avansert konfigurering av batterilading fra begynnelsen av dagen til en angitt arbeidsperiode.
Primary Battery Charge Configuration	Angi de primære batteriladingsinnstillingene med en forhåndsvalgt tilpasset ladestart og -stopp.

**Tabell 8. Systemoppsettalternativer - Intel Software Guard Extensions-meny (forts.)****Intel Software Guard Extensions**

	Standard: Adaptiv.
<b>POST Behavior (Post-atferd)</b>	
Adapter Warnings	Aktiver adaptervarsler. Standard: Enabled (Aktivert).
Numlock Enable	Aktiverer NumLock-funksjonen når datamaskinen starter opp.
Fn Lock Options	Aktivere eller deaktivere Fn lock-modus.
Fastboot	Aktiver for å angi hastigheten til oppstartsprosessen. Standard: Grundig.
Extend BIOS POST Time	Konfigurere ekstra forsinkelse før oppstart.
Full Screen Logo	Aktivere eller deaktivere full skjerm-logo.
Warnings and Errors	Angir oppstartsprosessen til pause når advarsler eller feil blir oppdaget.

**Tabell 9. Systemoppsettalternativer - Støtte for virtualisering-meny**

<b>Støtte for virtualisering</b>	
Virtualization	Angir om en virtuell maskinmonitor (VMM) kan benytte de ekstra maskinvaremulighetene som følger med Intel Virtualization Technology.
VT for Direct I/O	Angir om en VMM (Virtual Machine Monitor) kan bruke de ekstra maskinvarefunksjonene i Intel Virtualization Technology for direkte I/U.

**Tabell 10. Systemoppsettalternativer - Trådløsmeny**

<b>Trådløs</b>	
Wireless Switch	Bestemmer hvilke trådløse enheter som kan styres med den trådløse bryteren.
Wireless Device Enable	Aktivere eller deaktivere interne trådløse enheter.

**Tabell 11. Systemoppsettalternativer - Vedlikeholdsmeny**

<b>Vedlikehold</b>	
Service Tag	Viser systemets servicekode.
Asset Tag	Lage et system-gjenstandsmerke.
BIOS Downgrade	Styrer blinking i systemets fastvare til forrige revisjoner.
Data Wipe	Brukes for å trygt slette data fra alle interne lagringsenheter.
BIOS Recovery	Anvendes av brukeren til å gjenopprette fra enkelte ødelagte BIOS betingelser fra en gjenopprettingsfil på brukerens primære harddisk eller en ekstern USB-nøkkel.
Dato for første strøm	Deaktiver dato for første strøm

**Tabell 12. Systemoppsettalternativer - Systemloggmeny**

<b>Systemlogg</b>	
BIOS Events	Viser BIOS-hendelser.
Thermal Events	Viser termiske hendelser.
Power Events	Viser strømhendelser.

**Tabell 13. Systemoppsettalternativer - SupportAssist Systemoppløsning**

SupportAssist Systemoppløsning	
Auto OS Recovery Threshold	Kontroller automatisk oppstartsflyt for SupportAssist-systemoppløsningskonsoll og for Dell OS-gjenopprettingsverktøy.
SupportAssist OS Recovery	Aktivere eller deaktivere oppstartsflyten til SupportAssist OS-gjenopprettingsverktøyet i tilfelle visse systemfeil.

## Slette CMOS-innstillinger

 **FORSIKTIG:** Når du sletter CMOS-innstillingene, tilbakestilles BIOS-innstillingene på datamaskinen.

1. Ta av [bunndekslet](#).
2. Koble batterikabelen fra hovedkortet.
3. Ta ut [klokkebatteriet](#).
4. Vent i ett minutt.
5. Sett inn [klokkebatteriet](#).
6. Koble batterikabelen til hovedkortet.
7. Sett på [bunndekselet](#).

## Clearing BIOS (System Setup) and System passwords (Slette BIOS (Systemkonfigurasjon) og systempassord)

For å slette system- eller BIOS-passord, må du kontakte Dells tekniske kundesupport som beskrevet på [www.dell.com/contactdell](http://www.dell.com/contactdell).

 **MERK:** Hvis du vil ha informasjon om hvordan du tilbakestiller Windows eller programpassord, kan du se vedlagte dokumentasjon for Windows eller programmet.

## Flash-oppdatere BIOS

Det kan være nødvendig å oppdatere BIOS når en oppdatering er tilgjengelig eller når du tar ut hovedkortet.

Følg disse trinnene for å oppdatere BIOS:

1. Slå på datamaskinen.
2. Gå til [www.dell.com/support](http://www.dell.com/support).
3. Klikk på **Product Support (Produktstøtte)**, oppgi servicekoden til datamaskinen, og klikk på **Submit (Send)**.

 **MERK:** Hvis du ikke har datamaskinens servicekode, kan du bruke funksjonen automatisk påvisning eller manuelt søk etter datamaskinmodellen.

4. Klikk på **Drivers & downloads (Drivere og nedlastinger) > Find it myself (Finn det selv)**.
5. Velg operativsystemet som er installert på din datamaskin.
6. Bla nedover på siden, og utvid **BIOS**.
7. Klikk på **Download File (Last ned fil)** for å laste ned den siste versjonen av BIOS til datamaskinen.
8. Gå til mappen der du lagret BIOS-oppdateringsfilen etter at nedlastingen er ferdig.
9. Dobbeltklikk på ikonet til oppdateringsfilen for BIOSen, og følg veiledningen på skjermen.

## Oppdatere BIOS (USB-nøkkel)

1. Følg fremgangsmåten fra trinn 1 til trinn 7 i "Oppdatere BIOS" for å laste ned den nyeste konfigurasjonsprogramfilen for BIOS.
2. Opprett en oppstartbar USB-stasjon. Hvis du vil ha mer informasjon om bruk av Dell Update, kan du se kunnskapsbasert artikkel [SLN143196](https://www.dell.com/support/SLN143196) på [www.dell.com/support](http://www.dell.com/support).
3. Kopier konfigurasjonsprogramfilen for BIOS til en oppstartbar USB-stasjon.
4. Koble den oppstartbare USB-stasjonen til datamaskinen som trenger BIOS-oppdatering.
5. Start datamaskinen på nytt og trykk **F12** når Dell-logoen vises på skjermen.
6. Oppstart til USB-stasjonen fra **menyen for engangsoppstart**.
7. Skriv inn filnavnet til konfigurasjonsprogrammet for BIOS, og trykk på **Enter**.
8. **BIOS-oppdateringsverktøyet** vises. Følg anvisningene på skjermen for å fullføre BIOS-oppdateringen.

## Enhanced Pre-Boot System Assessment (ePSA)-diagnostikk

 **FORSIKTIG:** Bruk ePSA-diagnostikk for å teste bare din datamaskin. Hvis du bruker dette programmet sammen med andre datamaskiner, kan det forårsake ugyldige resultater eller feilmeldinger.

ePSA-diagnostikk (også kjent som systemdiagnostikk) utfører en komplett kontroll av maskinvaren din. ePSA er en del av BIOS, og startes internt av BIOS. Den innebygde systemdiagnostikken gir flere alternativer for spesielle enheter eller enhetsgrupper som gjør at du kan:

- Kjøre testene automatisk eller i et interaktivt modus
- Repetere testene
- Vise eller lagre testresultatene
- Utføre grundige tester for å introdusere flere testalternativer, som kan gi mer informasjon om enheten(e) med problemer
- Se på statusmeldinger som informerer deg om testene blir utført vellykket
- Se på feilmeldinger som informerer deg om problemer som oppstod under testing

 **MERK:** Noen av testene for bestemte enheter krever brukermedvirkning. Sørg for at du alltid er ved datamaskinen når du utfører diagnostikktestene.

## Kjøre ePSA-diagnostikk

1. Slå på datamaskinen.
2. Når datamaskinen starter opp, må du trykke på F12 når du ser Dell-logoen.
3. På oppstartsmenyen må du velge alternativet **Diagnostics (diagnostikk)**.
4. Klikk på pilen nederst i venstre hjørne.  
Diagnostikkforsiden vises.
5. Klikk på pilen nederst i høyre hjørne for å gå til sideoversikten.  
Elementene oppdages, er oppført.
6. Hvis du ønske å kjøre diagnostiske tester på en spesiell enhet, må du trykke på Esc, og klikke på **Yes (Ja)** for å stoppe den diagnostiske testen.
7. Velg deretter enheten på venstre pane og klikk deretter **Run Tests (kjør tester)**.
8. Hvis det er noen problemer, vises feilkodene.  
Noter deg feilkoden og valideringsnummeret og ta kontakt med Dell.

## Systemets diagnoselamper

### Lys for strøm- og batteristatus / lys for harddiskaktivitet

Viser statusen på batterilading eller harddiskaktivitet.

 **MERK:** Trykk på Fn+H for å veksle dette lyset mellom strøm og lys for batteristatus og harddiskaktivitet.

### Aktivitetslampe for harddisk

Slår på når datamaskinen leser fra eller skriver til harddisken.

 **MERK:** Harddiskens aktivitetslampe støttes bare på datamaskiner som leveres med harddisk.

### Strøm- og batteristatuslampe

Indikerer strøm- og batteriladestatus

**Lyser hvit** - Strømadapteren er koblet til, og batteriet er mer enn 5 % ladet.

**Gult** - Datamaskinen kjører på batteri, og batteriet er mindre enn 5 % ladet.

### Off (Av)

- Strømadapteren er koblet til og batteriet er fulladet.
- Datamaskinen kjører på batteri, og batteriet er mer enn 5% ladet.
- Datamaskinen er i hvilemodus, dvalemodus eller slått av

 **MERK:** Harddiskens aktivitetslampe støttes bare på datamaskiner som leveres med harddisk.

Strøm og batteri-statuslampen blinker gult sammen med pipekoder som indikerer feil.

For eksempel, strøm og batteristatuslampen blinker gult to ganger etterfulgt av en pause, og deretter blinker hvitt tre ganger etterfulgt av en pause. Dette 2,3 mønsteret fortsetter til datamaskinen er slått av som indikerer at ingen minne eller RAM er oppdaget.

Følgende tabell viser ulike lysmønstre og hva de angir.

**Tabell 14. Diagnostikk**

Lysmønster	Problembeskrivelse
2,1	CPU-feil
2,2	Hovedkort: BIOS- og ROM-feil
2,3	Finner ikke noe minne eller RAM
2,4	Minne- eller RAM-feil
2,5	Ugyldig minne som er installert
2,6	Hovedkort- eller brikkesettfeil
2,7	LCD-feil

Tabell 14. Diagnostikk (forts.)

Lysmønster	Problembeskrivelse
3,1	CMOS-batterifeil
3,2	PCI eller skjermkort eller brikke mislyktes
3,3	Gjenopprettingsbilde ikke funnet
3,4	Gjenopprettingsbilde funnet, men ugyldig
3,5	Feil på strømskinne
3,6	Ødelagt SBIOS-flash
3,7	Ventende tidsavbrudd på ME for å svare på HECI-melding

**Statuslampe for kamera:** Indikerer om kameraet er i bruk.

- Lyser hvit - kameraet er i bruk.
- Av - Kameraet er ikke i bruk.

**Caps Lock status lys:** Indikerer om Caps Lock er aktivert eller deaktivert.

- Lyser hvit - Caps Lock er aktivert.
- Av - Caps Lock deaktivert.

## Aktivere Intel Optane-minnet

1. Klikk på søkefeltet på oppgavelinjen, og skriv inn **Intel Rapid-lagringsteknologi**.
2. Klikk på **Intel Rapid-lagringsteknologi**.  
Vinduet **Intel Rapid-lagringsteknologi** vises.
3. På kategorien **Status**, klikker du på **Aktiver** for å aktivere Intel Optane-minnet.
4. Velg en kompatibel, rask stasjonen på varselsskjermen, og klikk deretter på **Ja** for å fortsette aktivering av Intel Optane-minnet.
5. Klikk på **Intel Optane-minne Start på nytt** for å fullføre aktivering av Intel Optane-minnet.

**MERK:** Programmer kan bruke opp til tre etterfølgende omstarter etter aktivering for å oppnå fordelene med full ytelse.

## Å deaktivere Intel Optane minne

**FORSIKTIG:** Etter deaktivering av Intel Optane-minnet må du ikke avinstallere driveren for Intel Rapid-lagringsteknologi da dette vil medføre blåskjermfeil. Brukergrensesnittet for Intel Rapid lagringsteknologien kan fjernes uten å avinstallere driveren.

**MERK:** Det er nødvendig å deaktivere Intel Optane-minnet før du tar ut SATA-lagringsenheten som akselereres ved hjelp av Intel Optane-minnemodulen fra datamaskinen.

1. På oppgavelinjen klikker du på søkefeltet og skriver inn **Intel Rapid lagringsteknologi**.
2. Klikk på **Intel Rapid lagringsteknologi**.  
Vinduet for **Intel Rapid lagringsteknologi** vises.
3. På **Intel Optane minne**-fanen, klikk **Deaktiver** for å deaktivere Intel Optane minne.

**MERK:** For datamaskiner der Intel Optane minnet fungerer som primærlagring, må du ikke deaktivere Intel Optane minnet. Det **Disable (Deaktiverte)** alternativet er nedtonet.

4. Klikk **Ja** hvis du godtar advarsel.  
Deaktiveringsprosessen vises.
5. Klikk på **Start på nytt** for å fullføre deaktivering av Intel Optane minne og starte datamaskinen på nytt.

## WiFi power cycle (WiFi-strømsyklus)

Hvis datamaskinen ikke får tilgang til Internett på grunn av WiFi-tilkoblingsproblemer, må det utføres en WiFi-strømsyklusprosedyre. Følgende prosedyre gir instruksjoner om hvordan du gjennomfører en WiFi-strømsyklus:

 **MERK: Noen Internett-tjenesteleverandører leverer en kombinasjonsenhet for modem/ruter.**

1. Slå av datamaskinen.
2. Slå av modemmet.
3. Slå av den trådløse ruterer.
4. Vent i 30 sekunder.
5. Slå på den trådløse ruterer.
6. Slå på modemmet.
7. Slå på datamaskinen.

## Frigjøre reststrøm

Reststrøm er overflødig statisk elektrisitet som blir værende i datamaskinen selv etter at den har vært slått av og batteriet har blitt fjernet. Følgende prosedyre gir instruksjoner om hvordan du frigjør reststrøm:

1. Slå av datamaskinen.
2. Koble strømadapteren fra datamaskinen.
3. Trykk og hold inne strømknappen i 15 sekunder for å lede ut reststrøm.
4. Koble strømadapteren til datamaskinen.
5. Slå på datamaskinen.