

Inspiron 7380

Servicehandbok



Anmärkningar, försiktighetsbeaktanden och varningar

 **OBS:** OBS innehåller viktig information som hjälper dig att få ut det mesta av produkten.

 **VIKTIGT!: VIKTIGT!** Indikerar risk för skada på maskinvaran eller förlust av data, samt ger information om hur du undviker problemet.

 **WARNING:** En varning signalerar risk för egendomsskada, personskada eller dödsfall.

© 2018 Dell Inc. eller dess dotterbolag. Med ensamrätt. Dell, EMC och andra varumärken är varumärken som tillhör Dell Inc. eller dess dotterbolag. Andra varumärken kan vara varumärken som tillhör respektive ägare.

1 Innan du arbetar inuti datorn.....	7
Innan du börjar.....	7
Säkerhetsinstruktioner.....	7
Rekommenderade verktyg.....	7
Skruvlista.....	8
2 När du har arbetat inuti datorn.....	9
3 Ta bort kåpan.....	10
Procedur.....	10
4 Sätta tillbaka baskåpan.....	12
Procedur.....	12
5 Ta bort batteriet.....	14
Nödvändiga förhandsåtgärder.....	14
Procedur.....	14
6 Sätta tillbaka batteriet.....	15
Procedur.....	15
Nödvändiga efterhandsåtgärder.....	16
7 Ta bort knappcells batteriet.....	17
Nödvändiga förhandsåtgärder.....	17
Procedur.....	17
8 Sätta tillbaka knappcells batteriet.....	18
Procedur.....	18
Nödvändiga efterhandsåtgärder.....	18
9 Ta bort kylflänsen.....	19
Nödvändiga förhandsåtgärder.....	19
Procedur.....	19
10 Sätta tillbaka kylflänsen.....	20
Procedur.....	20
Nödvändiga efterhandsåtgärder.....	20
11 Ta bort fläkten.....	21
Nödvändiga förhandsåtgärder.....	21
Procedur.....	21
12 Sätta tillbaka fläkten.....	22
Procedur.....	22

Nödvändiga efterhandsåtgärder.....	22
13 Ta bort högtalarna.....	23
Nödvändiga förhandsåtgärder.....	23
Procedur.....	23
14 Sätta tillbaka högtalarna.....	24
Procedur.....	24
Nödvändiga efterhandsåtgärder.....	24
15 Ta bort strömadapterporten.....	25
Nödvändiga förhandsåtgärder.....	25
Procedur.....	25
16 Sätta tillbaka strömadapterporten.....	26
Procedur.....	26
Nödvändiga efterhandsåtgärder.....	26
17 Ta bort kortet för trådlös teknik.....	27
Nödvändiga förhandsåtgärder.....	27
Procedur.....	27
18 Sätta tillbaka kortet för trådlös teknik.....	29
Procedur.....	29
Nödvändiga efterhandsåtgärder.....	29
19 Ta bort bildskärmsmonteringen.....	30
Nödvändiga förhandsåtgärder.....	30
Procedur.....	30
20 Sätta tillbaka bildskärmsenheten.....	32
Procedur.....	32
Nödvändiga efterhandsåtgärder.....	33
21 Ta bort I/O-kortet.....	34
Nödvändiga förhandsåtgärder.....	34
Procedur.....	34
22 Sätta tillbaka I/O-kortet.....	36
Procedur.....	36
Nödvändiga efterhandsåtgärder.....	37
23 Ta bort SSD-disken.....	38
Nödvändiga förhandsåtgärder.....	38
Procedur.....	38
24 Sätta tillbaka halvledarenheten.....	39
Procedur.....	39

Nödvändiga efterhandsåtgärder.....	39
25 Ta bort moderkortet.....	40
Nödvändiga förhandsåtgärder.....	40
Procedur.....	40
26 Sätta tillbaka moderkortet.....	43
Procedur.....	43
Nödvändiga efterhandsåtgärder.....	45
27 Ta bort statusindikatorkortet.....	46
Nödvändiga förhandsåtgärder.....	46
Procedur.....	46
28 Sätta tillbaka statusindikatorkortet.....	47
Procedur.....	47
Nödvändiga efterhandsåtgärder.....	47
29 Ta bort pekplattan.....	48
Nödvändiga förhandsåtgärder.....	48
Procedur.....	48
30 Sätta tillbaka pekplattan.....	50
Procedur.....	50
Nödvändiga efterhandsåtgärder.....	51
31 Ta bort strömbrytaren med fingeravtrycksläsare.....	52
Nödvändiga förhandsåtgärder.....	52
Procedur.....	52
32 Sätta tillbaka strömbrytaren med fingeravtrycksläsare.....	54
Procedur.....	54
Nödvändiga efterhandsåtgärder.....	55
33 Ta bort tangentbordet.....	56
Nödvändiga förhandsåtgärder.....	56
Procedur.....	56
34 Sätta tillbaka tangentbordet.....	58
Procedur.....	58
Nödvändiga efterhandsåtgärder.....	59
35 Ta bort handledsstödet.....	60
Nödvändiga förhandsåtgärder.....	60
Procedur.....	60
36 Sätta tillbaka handledsstödet.....	61
Procedur.....	61

Nödvändiga efterhandsåtgärder.....	61
37 Hämta drivrutiner.....	62
Hämta ljuddrivrutinen.....	62
Hämta grafikdrivrutinen.....	62
Hämta USB 3.0-drivrutinen.....	63
Hämta Wi-Fi-drivrutinen.....	63
Hämta drivrutinen till mediakortläsaren.....	63
Hämta drivrutinen för kretsuppsättning.....	63
Hämta nätverksdrivrutinen.....	64
38 Systeminstallationsprogram.....	65
Startsekvens.....	65
Navigeringstangenter.....	65
Översikt av BIOS.....	65
Öppna BIOS-inställningsprogrammet.....	66
Systeminstallationsalternativ.....	66
System- och installationslösenord.....	71
Tilldela ett installationslösenord för systemet.....	71
Radera eller ändra ett befintligt systeminstallationslösenord.....	72
Återställa CMOS-inställningar.....	72
Rensa BIOS (systeminställningar) och systemlösenord.....	72
39 Felsökning.....	73
Flash-uppdatera BIOS.....	73
Förbättrad systemutvärderingsdiagnostik före start (ePSA).....	73
Köra ePSA-diagnostik.....	73
Diagnostik.....	74
Ladda ur väntelägesström.....	75
Starta om Wi-Fi.....	75
40 Få hjälp och kontakta Dell.....	76
Resurser för självhjälp.....	76
Kontakta Dell.....	76

Innan du arbetar inuti datorn

i | **OBS:** Bilderna i det här dokumentet kan skilja från din dator beroende på konfigurationen du beställde.

Innan du börjar

- 1 Spara och stäng alla öppna filer samt avsluta alla öppna program.
- 2 Stäng av datorn. Klicka på **Start** >  **Ström** > **Stänga av strömmen**.

i | **OBS:** Om du använder ett annat operativsystem finns det anvisningar för hur du stänger av datorn i operativsystemets dokumentation.
- 3 Koppla bort datorn och alla anslutna enheter från eluttagen.
- 4 Koppla bort alla anslutna nätverksenheter och all kringutrustning, t.ex. tangentbord, mus och bildskärm, från datorn.
- 5 Ta bort eventuella mediakort och optiska skivor från datorn, om det behövs.

Säkerhetsinstruktioner

Följ dessa säkerhetsföreskrifter för att skydda datorn och dig själv.

- ⚠ VARNING:** Innan du utför något arbete inuti datorn ska du läsa säkerhetsinstruktionerna som medföljde datorn. Mer information om bästa metoder för säkert handhavande finns på hemsidan för regelbaserad efterlevnad på www.dell.com/regulatory_compliance.
- ⚠ VARNING:** Koppla bort alla strömkällor innan du öppnar datorkåpan eller panelerna. När du är klar sätter du tillbaka alla kåpor, paneler och skruvar innan du ansluter till vägguttaget.
- ⚠ VIKTIGT!:** Undvik att datorn skadas genom att se till att arbetsytan är plan och ren.
- ⚠ VIKTIGT!:** Undvik att komponenter och kort skadas genom att hålla dem i kanterna och undvika att vidröra stift och kontakter.
- ⚠ VIKTIGT!:** Du bör endast utföra felsökning och reparationer som godkänts eller anvisats av Dells team för teknisk hjälp. Skador som uppstår till följd av service som inte har godkänts av Dell täcks inte av garantin. Se säkerhetsanvisningarna som medföljde produkten eller på www.dell.com/regulatory_compliance.
- ⚠ VIKTIGT!:** Jorda dig genom att röra vid en omålad metallyta, till exempel metallen på datorns baksida, innan du rör vid något inuti datorn. Medan du arbetar bör du med jämna mellanrum röra vid en omålad metallyta för att avleda statisk elektricitet, som kan skada de inbyggda komponenterna.
- ⚠ VIKTIGT!:** När du kopplar bort en kabel ska du alltid dra i kontakten eller i dess dragflik, inte i själva kabeln. Vissa kablar har kontakter med låsflikor eller vingskruvar som måste lossas innan kabeln kan kopplas från. När du kopplar från kablar ska du rikta in dem rakt för att undvika att kontaktstiften böjs. När du ansluter kablar ska du se till att portar och kontakter är korrekt inriktade.
- ⚠ VIKTIGT!:** Tryck in och mata ut eventuella kort från mediakortläsaren.

Rekommenderade verktyg















Procedurerna i detta dokument kan kräva att följande verktyg används:

- Krysspårmejsel
- Torx #8 (T8) skruvmejsel
- Plastrits

Skruvlista

! OBS: Skruvens färg kan variera med den konfiguration som beställts.

Tabell 1. Skruvlista

Komponent	Sitter fast i	Skruvtyp	Kvantitet	Skruvbild
underhöljet	Handledsstöd	M2.5x5	9	
Batteri	Handledsstöd	M2x3	4	
Fläkt	Tangentbordsfäste	M2x3	2	
Trådlöst kort	Tangentbordsfäste	M2x3	1	
Nätadapterport	Handledsstöd	M2x3	1	
Bildskärmsenhet	Handledsstöd	M2.5x5	6	
I/O-kortet	Tangentbordsfäste	M2x2	2	
Strömbrytare med fingeravtrycksläsare (om de är monterade)	Handledsstöd	M2x2,5	2	
Halvledarenhet	Tangentbordsfäste	M2x3	1	
USB Typ-C-portfäste	Moderkort	M2x3	1	
	Handledsstöd		1	
Pekskiva	Handledsstöd	M2x2,5	4	
fäste för pekplatta	Handledsstöd	M2x2,5	3	
Moderkort	Tangentbordsfäste	M2x2	2	
Tangentbordsfäste	Enhet med tangentbord och handledsstöd	M1.4x2	27	
Tangentbord	Handledsstöd	M1.2x1.5	6	

När du har arbetat inuti datorn

△ | VIKTIGT!: Kvarglömda och lösa skruvar inuti datorn kan allvarligt skada datorn.

- 1 Sätt tillbaka alla skruvar och kontrollera att inga lösa skruvar finns kvar inuti datorn.
- 2 Anslut eventuella externa enheter, kringutrustning och kablar som du tog bort innan arbetet på datorn påbörjades.
- 3 Sätt tillbaka eventuella mediakort, skivor och andra delar som du tog bort innan arbetet på datorn påbörjades.
- 4 Anslut datorn och alla anslutna enheter till eluttagen.
- 5 Starta datorn.

Ta bort kåpan

⚠ VARNING: Innan du utför något arbete inuti datorn ska du läsa säkerhetsinstruktionerna som medföljde datorn och följa stegen i **Innan du utför något arbete inuti datorn**. När du har arbetat inuti datorn följer du anvisningarna i **När du har arbetat inuti datorn**. Mer information om bästa metoder för säkert handhavande finns på hemsidan för regelefterlevnad på www.dell.com/regulatory_compliance.

Procedur

- 1 Lossa fästskruven som håller fast kåpan i handledsstödet.
- 2 Ta bort de nio skruvarna (M2.5x5) som håller fast kåpan i handledsstödet.

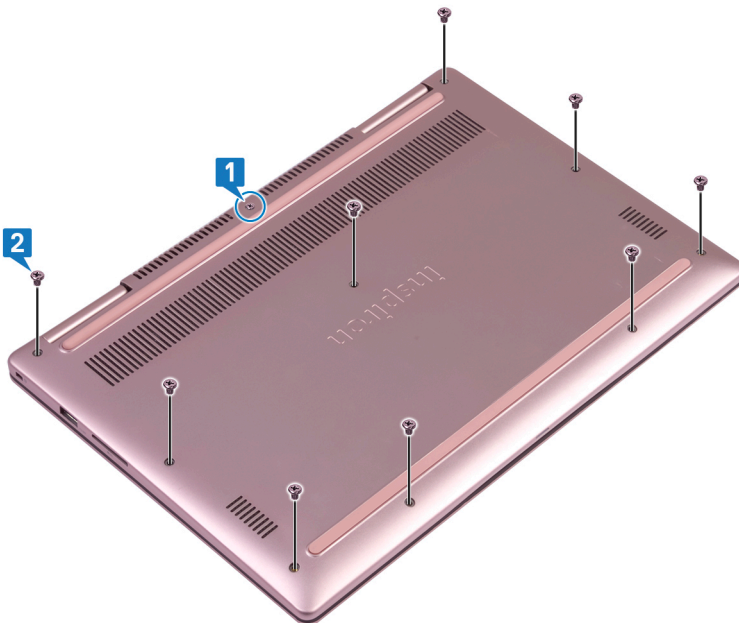

- 3 Använd en plastrits och bänd bort kåpan från handledsstödet.
- 4 Lyft bort kåpan från handledsstödet.

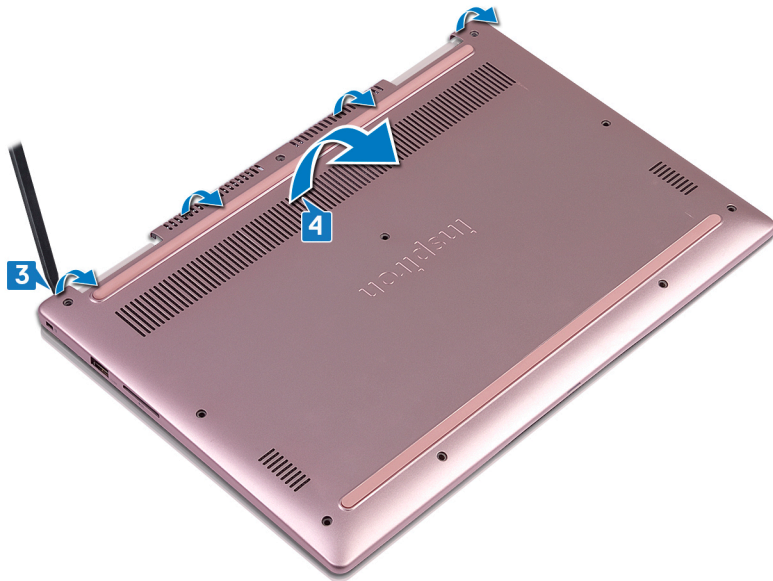

- 5 Använd dragfliken och koppla bort batterikabeln från moderkortet.
- 6 Vänd datorn upp och ned, öppna bildskärmen och håll strömbrytaren nedtryckt i 15 sekunder för att jorda moderkortet.

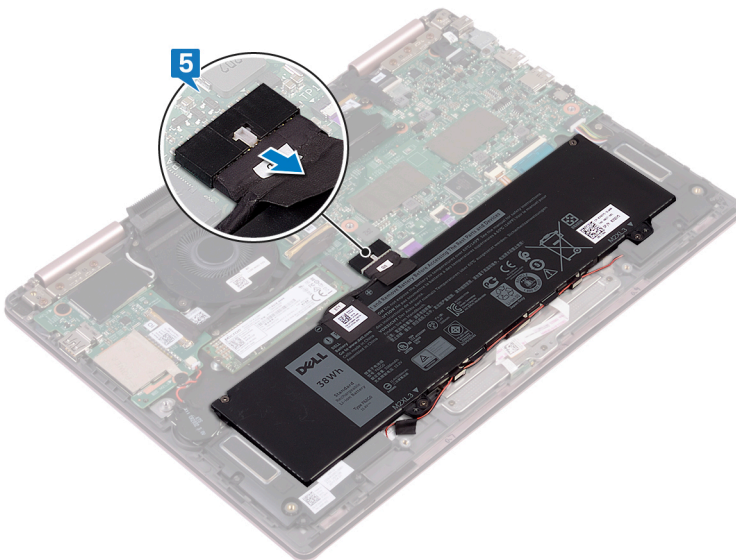

Sätta tillbaka baskåpan

⚠ VARNING: Innan du utför något arbete inuti datorn ska du läsa säkerhetsinstruktionerna som medföljde datorn och följa stegen i **Innan du utför något arbete inuti datorn**. När du har arbetat inuti datorn följer du anvisningarna i **När du har arbetat inuti datorn**. Mer information om bästa metoder för säkert handhavande finns på hemsidan för regelefterlevnad på www.dell.com/regulatory_compliance.

Procedur

- 1 Kontrollera att batterikabeln är fastsatt i moderkortet.

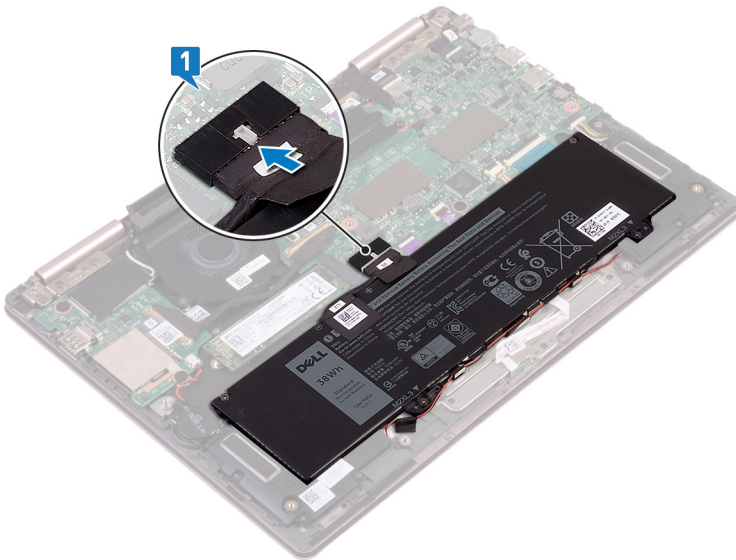

- 2 Rikta in flikarna på kåpan med spåren i handledsstödet och snäpp kåpan på plats.

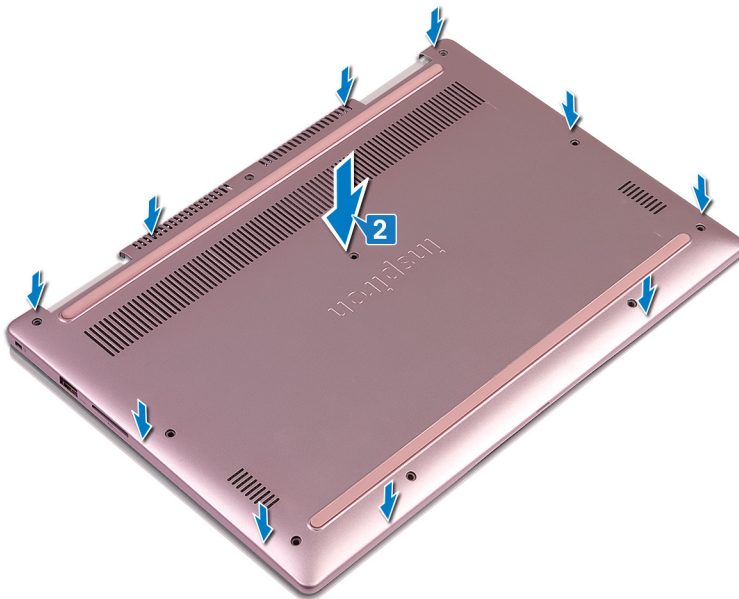

- 3 Sätt tillbaka de nio skruvarna (M2.5x5) som håller fast kåpan i handledsstödet.
- 4 Dra åt fästskruven som håller fast kåpan i handledsstödet.

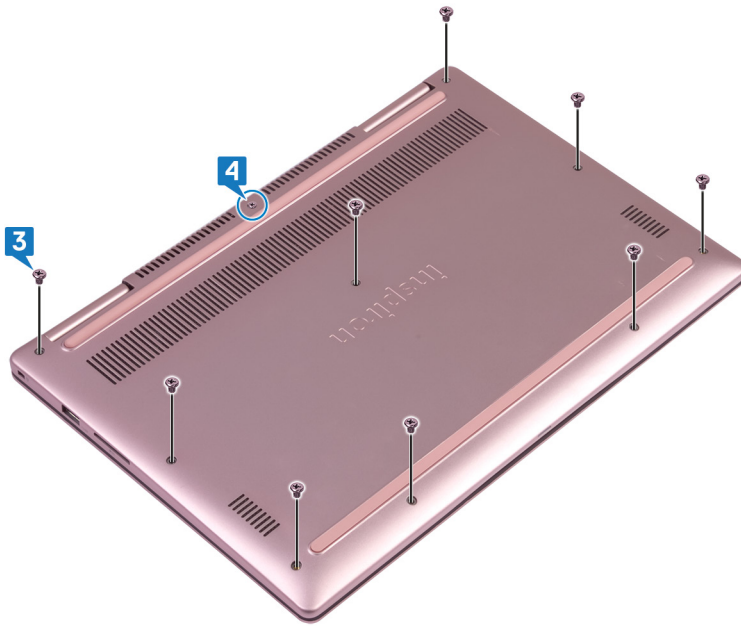

Ta bort batteriet

⚠ VARNING: Innan du utför något arbete inuti datorn ska du läsa säkerhetsinstruktionerna som medföljde datorn och följa stegen i **Innan du utför något arbete inuti datorn**. När du har arbetat inuti datorn följer du anvisningarna i **När du har arbetat inuti datorn**. Mer information om bästa metoder för säkert handhavande finns på hemsidan för regelefterlevnad på www.dell.com/regulatory_compliance.

Nödvändiga förhandsåtgärder

Ta bort kåpan.

Procedur

- 1 Ta bort högtalarkabeln från kabelhållarna på batteriet.
- 2 Ta bort de fyra skruvarna (M2x3) som håller fast batteriet i handledsstödet.
- 3 Lyft bort batteriet från handledsstödet.

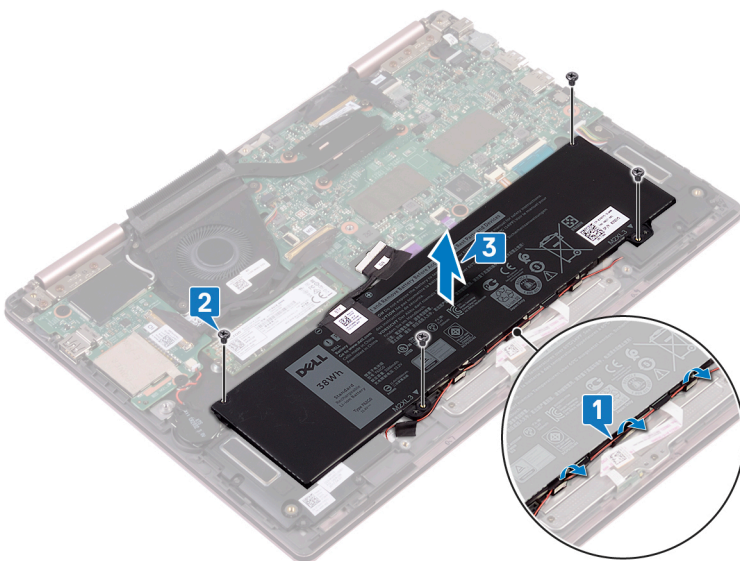

Sätta tillbaka batteriet

⚠ VARNING: Innan du utför något arbete inuti datorn ska du läsa säkerhetsinstruktionerna som medföljde datorn och följa stegen i **Innan du utför något arbete inuti datorn**. När du har arbetat inuti datorn följer du anvisningarna i **När du har arbetat inuti datorn**. Mer information om bästa metoder för säkert handhavande finns på hemsidan för regelefterlevnad på www.dell.com/regulatory_compliance.

Procedur

- 1 Rikta upp skruvhålen på batteriet med skruvhålen på handledsstödet.
- 2 Sätt tillbaka de fyra skruvarna (M2x3) som håller fast batteriet i handledsstödet.
- 3 Dra högtalarkabeln genom kabelhållarna på batteriet.

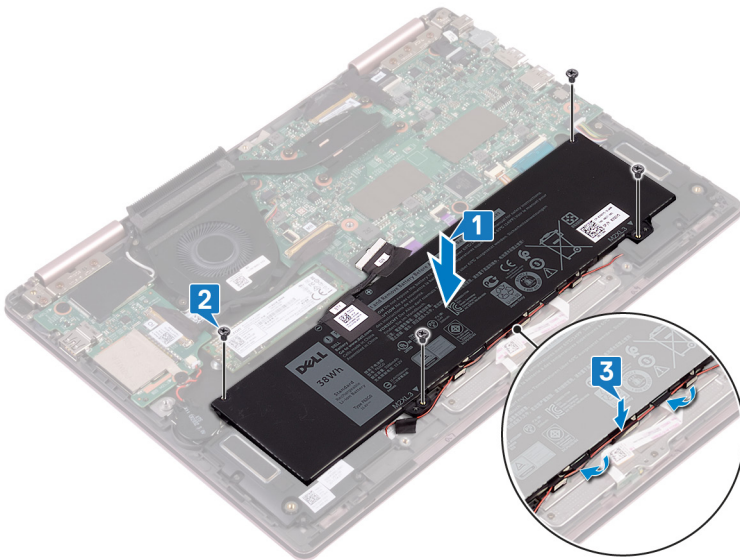

- 4 Anslut batterikabeln till moderkortet.

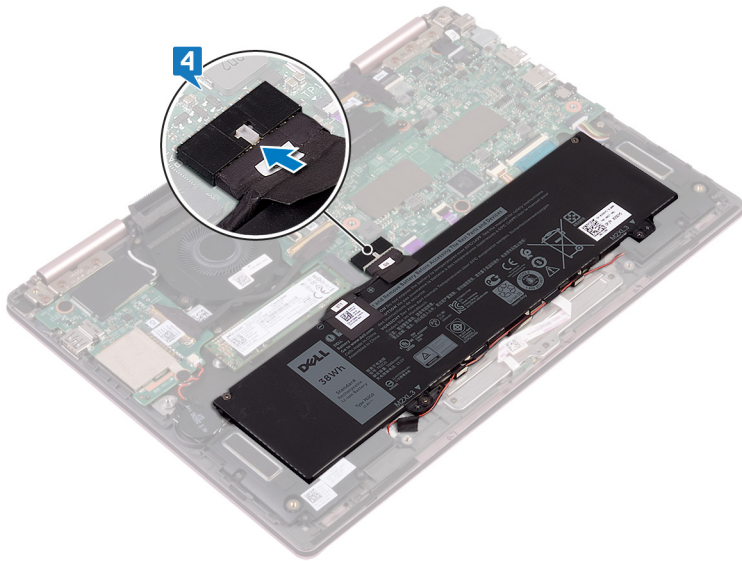

Nödvändiga efterhandsåtgärder

Sätt tillbaka kåpan.

Ta bort knappcellsbatteriet

⚠ VARNING: Innan du utför något arbete inuti datorn ska du läsa säkerhetsinstruktionerna som medföljde datorn och följa stegen i **Innan du utför något arbete inuti datorn**. När du har arbetat inuti datorn följer du anvisningarna i **När du har arbetat inuti datorn**. Mer information om bästa metoder för säkert handhavande finns på hemsidan för regelefterlevnad på www.dell.com/regulatory_compliance.

⚠ VIKTIGT!: Om du tar bort knappcellsbatteriet återställs BIOS-konfigurationsprogrammet till standardinställningarna. Vi rekommenderar att du skriver ned inställningarna för BIOS-konfigurationsprogrammet innan du tar bort knappcellsbatteriet.

Nödvändiga förhandsåtgärder

Ta bort kåpan.

Procedur

- 1 Koppla bort kabeln för knappcellsbatteriet från I/O-kortet.
- 2 Ta bort knappcellsbatteriet från tangentbordsfästet.

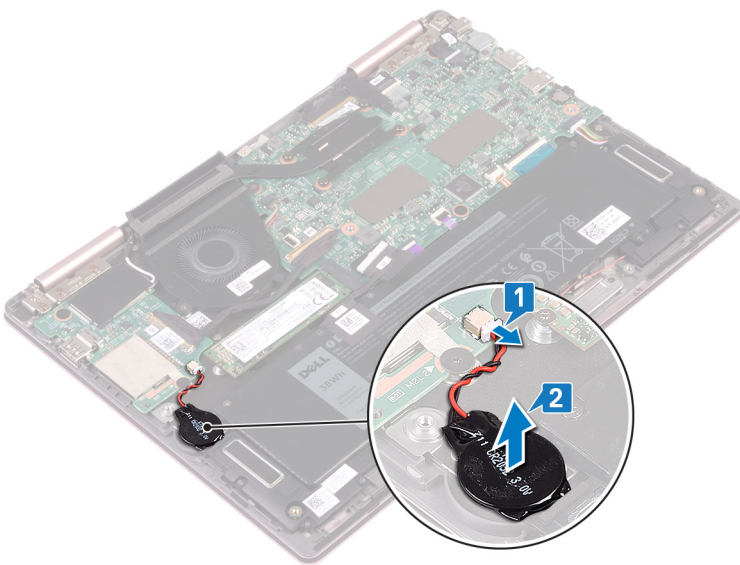

Sätta tillbaka knappcellsbatteriet

⚠ VARNING: Innan du utför något arbete inuti datorn ska du läsa säkerhetsinstruktionerna som medföljde datorn och följa stegen i **Innan du utför något arbete inuti datorn**. När du har arbetat inuti datorn följer du anvisningarna i **När du har arbetat inuti datorn**. Mer information om bästa metoder för säkert handhavande finns på hemsidan för regelefterlevnad på www.dell.com/regulatory_compliance.

Procedur

- 1 Sätt fast knappcellsbatteriet på tangentbordsfästet.
- 2 Anslut knappcellsbatterikabeln till I/O-kortet.

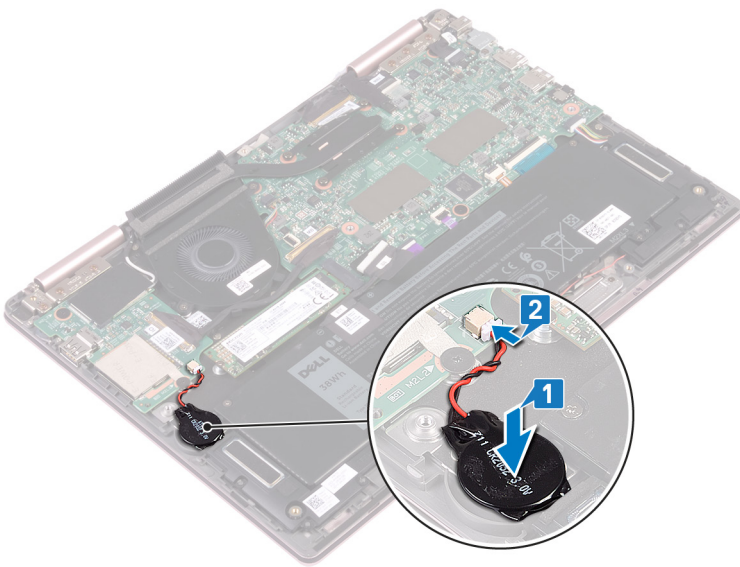

Nödvändiga efterhandsåtgärder

Sätt tillbaka kåpan.

Ta bort kylflänsen

⚠ VARNING: Innan du utför något arbete inuti datorn ska du läsa säkerhetsinstruktionerna som medföljde datorn och följa stegen i **Innan du utför något arbete inuti datorn**. När du har arbetat inuti datorn följer du anvisningarna i **När du har arbetat inuti datorn**. Mer information om bästa metoder för säkert handhavande finns på hemsidan för regelefterlevnad på www.dell.com/regulatory_compliance.

⚠ VARNING: Kylflänsen kan bli varm även under normal drift. Låt kylflänsen svalna tillräckligt länge innan du rör vid den.

⚠ VIKTIGT!: För att processorn ska kylas maximalt bör du inte röra vid kylflänsens värmeöverföringsytor. Fett och oljor från din hud kan reducera värmeöverföringskapaciteten i det termiska fettet.

Nödvändiga förhandsåtgärder

Ta bort kåpan.

Procedur

- 1 I rätt ordning (anges på kylflänsen) lossar du de fyra fästskruvarna som håller fast kylflänsen på moderkortet.
- 2 Lyft bort kylflänsen från moderkortet.

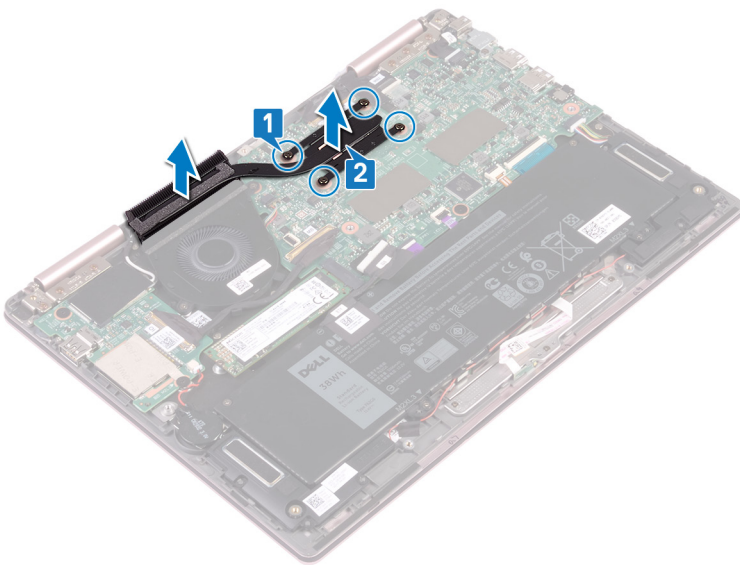

Sätta tillbaka kylflänsen

⚠ VARNING: Innan du utför något arbete inuti datorn ska du läsa säkerhetsinstruktionerna som medföljde datorn och följa stegen i **Innan du utför något arbete inuti datorn**. När du har arbetat inuti datorn följer du anvisningarna i **När du har arbetat inuti datorn**. Mer information om bästa metoder för säkert handhavande finns på hemsidan för regelefterlevnad på www.dell.com/regulatory_compliance.

⚠ VIKTIGT!: Felaktig inriktning av kylflänsen kan orsaka skada på moderkortet och processorn.

ⓘ OBS: Om moderkortet eller kylflänsen byts ut ska du använda det termiska skydd som medföljer i satsen för att säkerställa kylning.

Procedur

- 1 Passa in skruvhålen på kylflänsen med skruvhålen på moderkortet.
- 2 Dra i rätt ordning (anges på kylflänsen) åt de fyra fästskruvarna som håller fast kylflänsen i moderkortet.

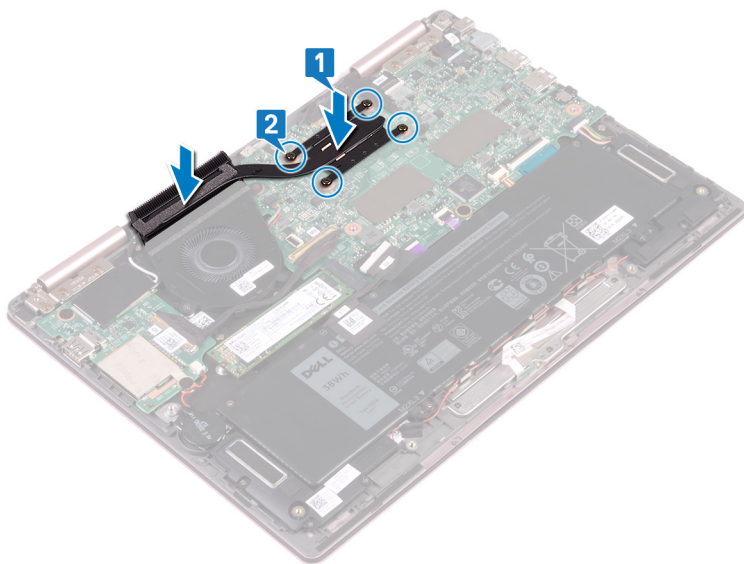

Nödvändiga efterhandsåtgärder

Sätt tillbaka kåpan.

Ta bort fläkten

⚠ VARNING: Innan du utför något arbete inuti datorn ska du läsa säkerhetsinstruktionerna som medföljde datorn och följa stegen i **Innan du utför något arbete inuti datorn**. När du har arbetat inuti datorn följer du anvisningarna i **När du har arbetat inuti datorn**. Mer information om bästa metoder för säkert handhavande finns på hemsidan för regelefterlevnad på www.dell.com/regulatory_compliance.

Nödvändiga förhandsåtgärder

- 1 Ta bort [kåpan](#).
- 2 Följ proceduren från steg 1 till steg 3 i "[Ta bort strömbrytaren med fingeravtrycksläsare](#)". (om de är monterade)

Procedur

- 1 Koppla bort fläktkabeln från moderkortet.
- 2 Ta bort kabeln för I/O-kortet från kabelhållarna på fläkten.
- 3 Ta bort de två skruvarna (M2x3) som håller fast fläkten på tangentbordsfästet.
- 4 Lyft ut fläkten ur tangentbordsfästet.

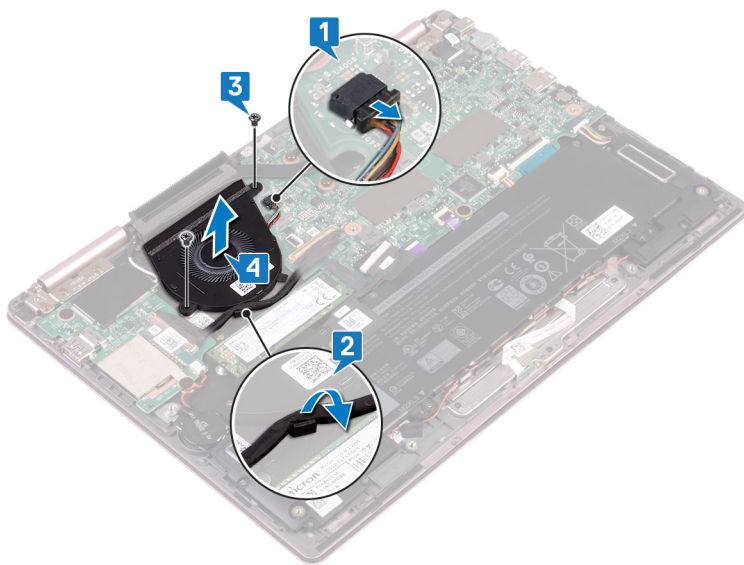

Sätta tillbaka fläkten

⚠ VARNING: Innan du utför något arbete inuti datorn ska du läsa säkerhetsinstruktionerna som medföljde datorn och följa stegen i **Innan du utför något arbete inuti datorn**. När du har arbetat inuti datorn följer du anvisningarna i **När du har arbetat inuti datorn**. Mer information om bästa metoder för säkert handhavande finns på hemsidan för regelefterlevnad på www.dell.com/regulatory_compliance.

Procedur

- 1 Rikta in skruvhålen på fläkten med skruvhålen på tangentbordsfästet.
- 2 Sätt tillbaka de två skruvarna (M2x3) som håller fast fläkten i tangentbordsfästet.
- 3 Dra kabeln för I/O-kortet genom kabelhållarna på fläkten.
- 4 Anslut fläktkabeln till moderkortet.

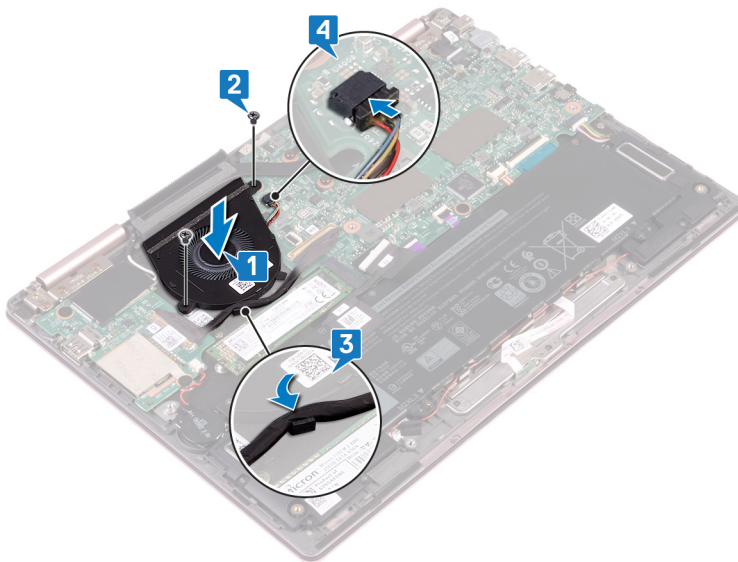

Nödvändiga efterhandsåtgärder

- 1 Följ anvisningarna i steg 3 till 5 i "Sätta tillbaka strömbrytaren med fingeravtrycksläsare". (om de är monterade)
- 2 Sätt tillbaka kåpan.

Ta bort högtalarna

⚠ VARNING: Innan du utför något arbete inuti datorn ska du läsa säkerhetsinstruktionerna som medföljde datorn och följa stegen i **Innan du utför något arbete inuti datorn**. När du har arbetat inuti datorn följer du anvisningarna i **När du har arbetat inuti datorn**. Mer information om bästa metoder för säkert handhavande finns på hemsidan för regelefterlevnad på www.dell.com/regulatory_compliance.

Nödvändiga förhandsåtgärder

Ta bort kåpan.

Procedur

- 1 Koppla bort högtalarkabeln från moderkortet.
- 2 Lyft bort den vänstra högtalaren från enheten med handledsstödet.
- 3 Ta bort högtalarkabeln från kabelhållarna på batteriet.
- 4 Ta bort tejpens som håller fast högtalarkablen på handledsstödet.
- 5 Lyft bort den högra högtalaren från enheten med handledsstödet.

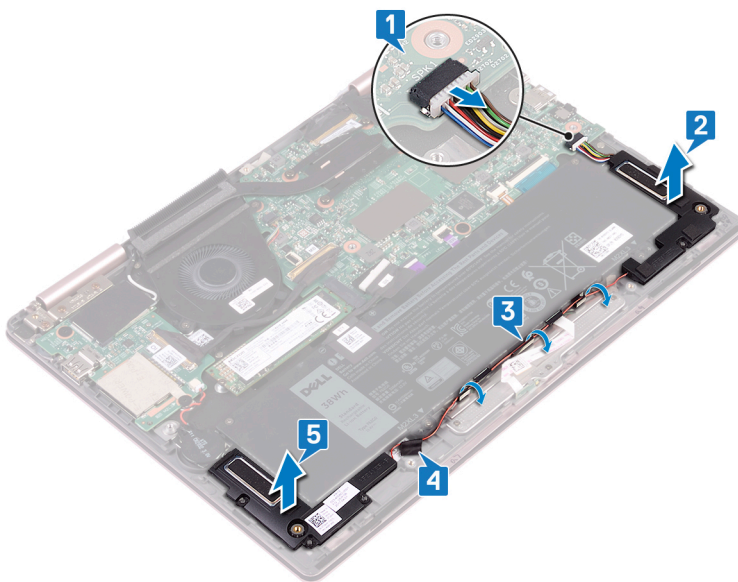

Sätta tillbaka högtalarna

⚠ VARNING: Innan du utför något arbete inuti datorn ska du läsa säkerhetsinstruktionerna som medföljde datorn och följa stegen i **Innan du utför något arbete inuti datorn**. När du har arbetat inuti datorn följer du anvisningarna i **När du har arbetat inuti datorn**. Mer information om bästa metoder för säkert handhavande finns på hemsidan för regelefterlevnad på www.dell.com/regulatory_compliance.

Procedur

- 1 Använd inriktningsstolparna till att rikta in och placera höger högtalare på handledsstödet.
- 2 Fäst tejp som håller fast högtalarkabeln i handledsstödet.
- 3 Dra högtalarkabeln genom kabelhållarna på batteriet.
- 4 Använd inriktningsstolparna till att rikta in och placera vänster högtalare på handledsstödet.
- 5 Anslut högtalarkabeln till moderkortet.

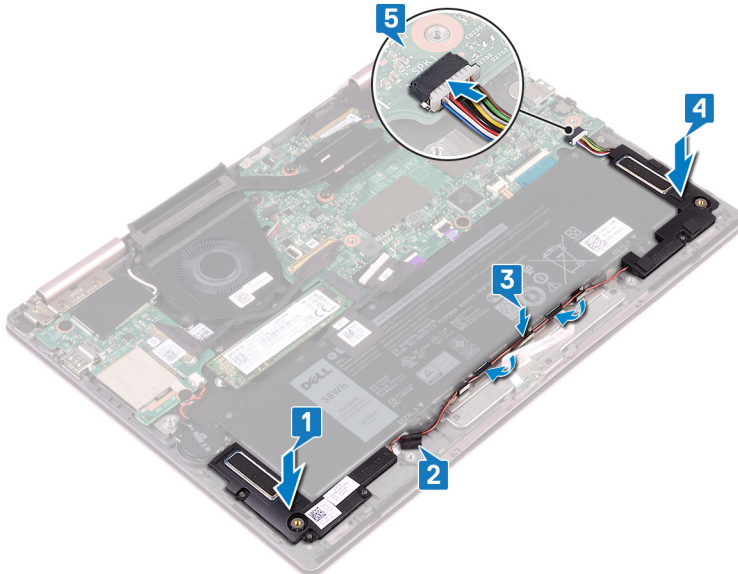

Nödvändiga efterhandsåtgärder

Sätt tillbaka [kåpan](#).

Ta bort strömadapterporten

⚠ VARNING: Innan du utför något arbete inuti datorn ska du läsa säkerhetsinstruktionerna som medföljde datorn och följa stegen i **Innan du utför något arbete inuti datorn**. När du har arbetat inuti datorn följer du anvisningarna i **När du har arbetat inuti datorn**. Mer information om bästa metoder för säkert handhavande finns på hemsidan för regelefterlevnad på www.dell.com/regulatory_compliance.

Nödvändiga förhandsåtgärder

Ta bort kåpan.

Procedur

- 1 Koppla bort kabeln för nätadapterporten från moderkortet.
- 2 Ta bort skruven (M2x3) som håller fast nätadapterporten i handledsstödet.
- 3 Lyft bort nätadapterporten från handledsstödet.

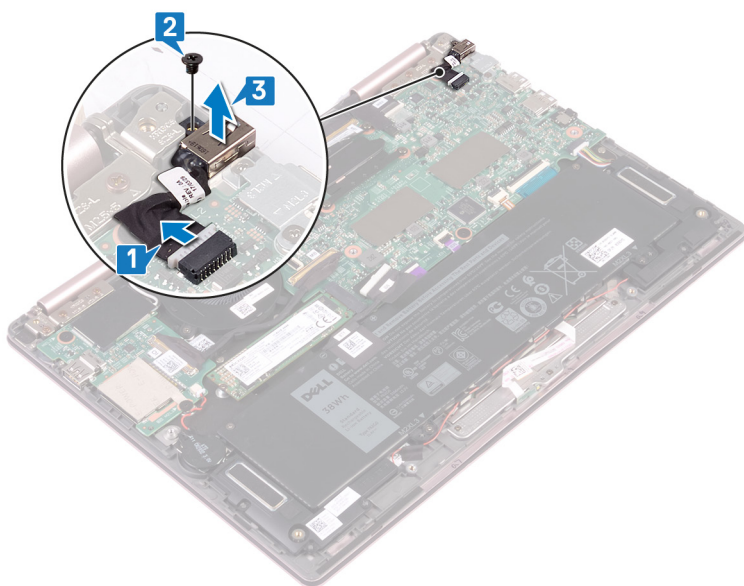

Sätta tillbaka strömadapterporten

⚠ VARNING: Innan du utför något arbete inuti datorn ska du läsa säkerhetsinstruktionerna som medföljde datorn och följa stegen i **Innan du utför något arbete inuti datorn**. När du har arbetat inuti datorn följer du anvisningarna i **När du har arbetat inuti datorn**. Mer information om bästa metoder för säkert handhavande finns på hemsidan för regelefterlevnad på www.dell.com/regulatory_compliance.

Procedur

- 1 För in nätadapterporten i spåret på handledsstödet.
- 2 Sätt tillbaka skruven (M2x3) som håller fast nätadapterporten i handledsstödet.
- 3 Anslut kabeln för nätadapterporten till moderkortet.

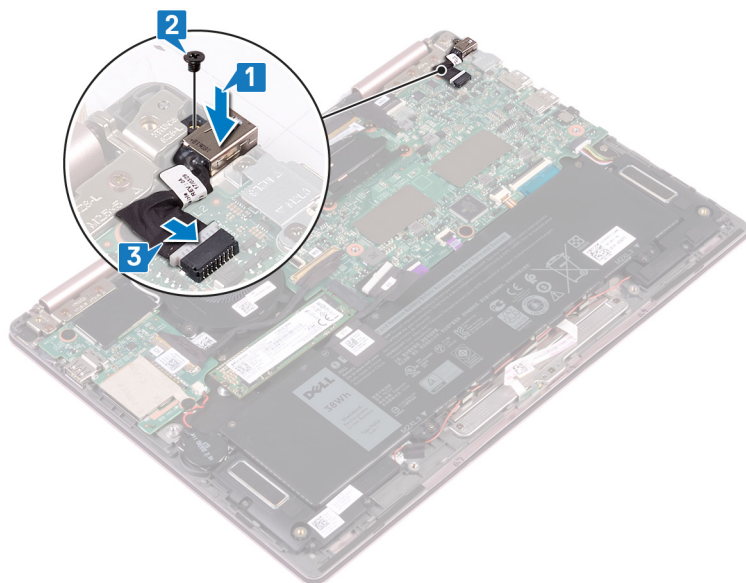

Nödvändiga efterhandsåtgärder

Sätt tillbaka kåpan.

Ta bort kortet för trådlös teknik

⚠ VARNING: Innan du utför något arbete inuti datorn ska du läsa säkerhetsinstruktionerna som medföljde datorn och följa stegen i **Innan du utför något arbete inuti datorn**. När du har arbetat inuti datorn följer du anvisningarna i **När du har arbetat inuti datorn**. Mer information om bästa metoder för säkert handhavande finns på hemsidan för regelefterlevnad på www.dell.com/regulatory_compliance.

Nödvändiga förhandsåtgärder

Ta bort kåpan.

Procedur

- 1 Leta upp det trådlösa kortet på I/O-kortet och lyft sedan bort mylartejpen från det trådlösa kortet.

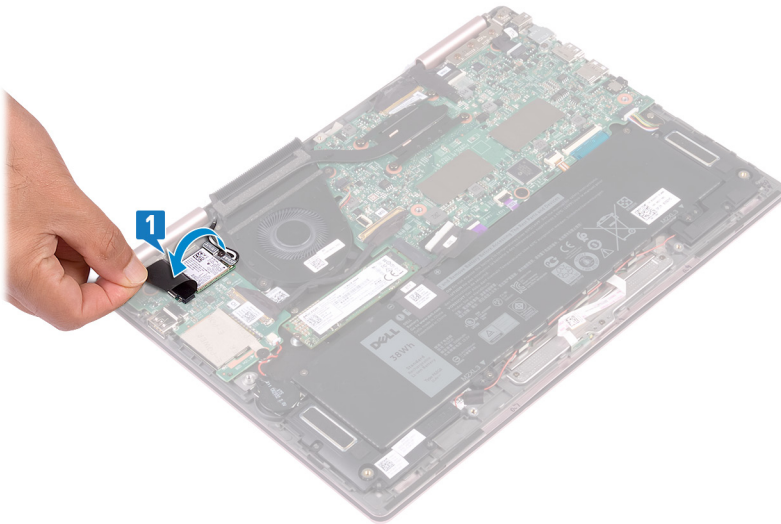

- 2 Ta bort skruven (M2x3) som håller fast fästet för det trådlösa kortet och det trådlösa kortet i tangentbordsfästet.
- 3 Lyft av fästet för det trådlösa kortet från det trådlösa kortet.
- 4 Koppla bort antennkablarna från det trådlösa kortet.
- 5 Skjut ut och ta bort det trådlösa kortet från I/O-kortet.

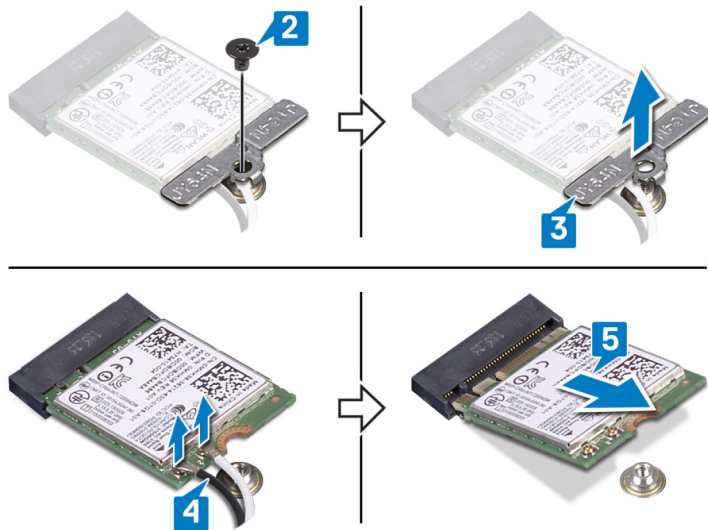

Sätta tillbaka kortet för trådlös teknik

⚠ VARNING: Innan du utför något arbete inuti datorn ska du läsa säkerhetsinstruktionerna som medföljde datorn och följa stegen i **Innan du utför något arbete inuti datorn**. När du har arbetat inuti datorn följer du anvisningarna i **När du har arbetat inuti datorn**. Mer information om bästa metoder för säkert handhavande finns på hemsidan för regelefterlevnad på www.dell.com/regulatory_compliance.

Procedur

⚠ VIKTIGT!: Undvik att skada det trådlösa kortet genom att se till att inte några kablar placeras under kortet.

- 1 Lyft bort myllartejpen för att komma åt platsen för det trådlösa kortet.
- 2 Rikta in skåran på det trådlösa kortet med fliken på platsen för det trådlösa kortet och skjut in det trådlösa kortet i i vinkel i platsen för det trådlösa kortet.
- 3 Anslut antennkablar till det trådlösa kortet.
Följande tabell visar färgschemat för antennkablar för de trådlösa kort som stöds av datorn.

Tabell 2. Färgschema för antennkablar

Kontakter på det trådlösa kortet	Färg på antennkabel
Primär (vit triangel)	Vit
Sekundär (svart triangel)	Svart

- 4 Rikta in skruvhålet på fästet för det trådlösa kortet mot skruvhålet på det trådlösa kortet och tangentbordsfästet.
- 5 Sätt tillbaka skruven (M2x3) som håller fast det trådlösa kortet i tangentbordsfästet.

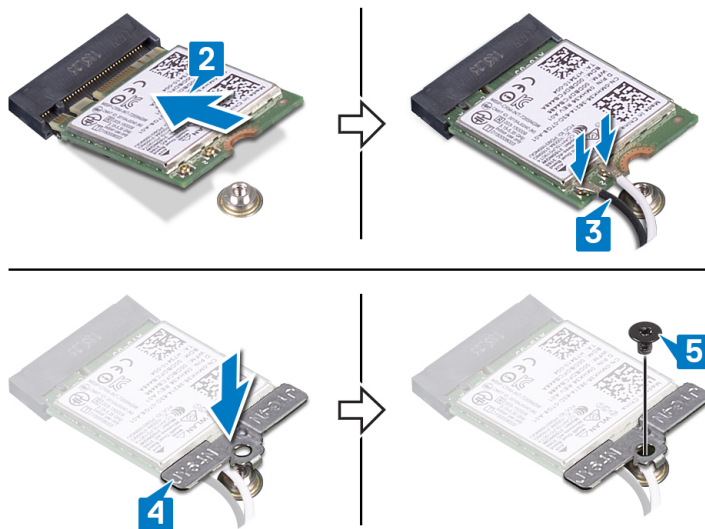

Nödvändiga efterhandsåtgärder

Sätt tillbaka kåpan.

Ta bort bildskärmsmonteringen

⚠ VARNING: Innan du utför något arbete inuti datorn ska du läsa säkerhetsinstruktionerna som medföljde datorn och följa stegen i **Innan du utför något arbete inuti datorn**. När du har arbetat inuti datorn följer du anvisningarna i **När du har arbetat inuti datorn**. Mer information om bästa metoder för säkert handhavande finns på hemsidan för regelefterlevnad på www.dell.com/regulatory_compliance.

Nödvändiga förhandsåtgärder

- 1 Ta bort kåpan.
- 2 Följ proceduren från steg 1 till steg 4 i "Ta bort det trådlösa kortet".

Procedur

ⓘ OBS: Borttagning av pekskärmkortets kabel gäller endast för datorer som levereras med pekskärm.

- 1 Ta bort antennkablarna från kabelhållarna på enheten med handledsstödet.
- 2 Ta bort tejp som håller fast bildskärmskabeln och kabeln för pekskärmkortet i moderkortet.
- 3 Öppna kontaktspärren och koppla ur bildskärmskabeln från moderkortet.
- 4 Öppna haken och koppla bort kabeln för pekskärmkortet från moderkortet.

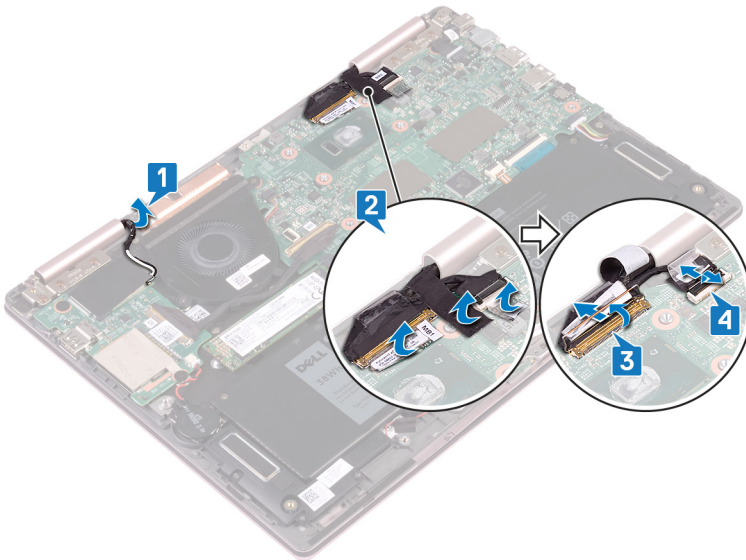

- 5 Vänd datorn upp och ned och öppna bildskärmen så mycket det går. Lägg datorn upp och ned på en plan yta.

⚠ VIKTIGT! Placera datorn på en mjuk och ren yta för att undvika repor på bildskärmen.

- 6 Ta bort de sex skruvarna (M2.5x5) som håller fast bildskärmsenheten i handledsstödet.
- 7 Lyft bort bildskärmsmonteringen från handledsstödet.

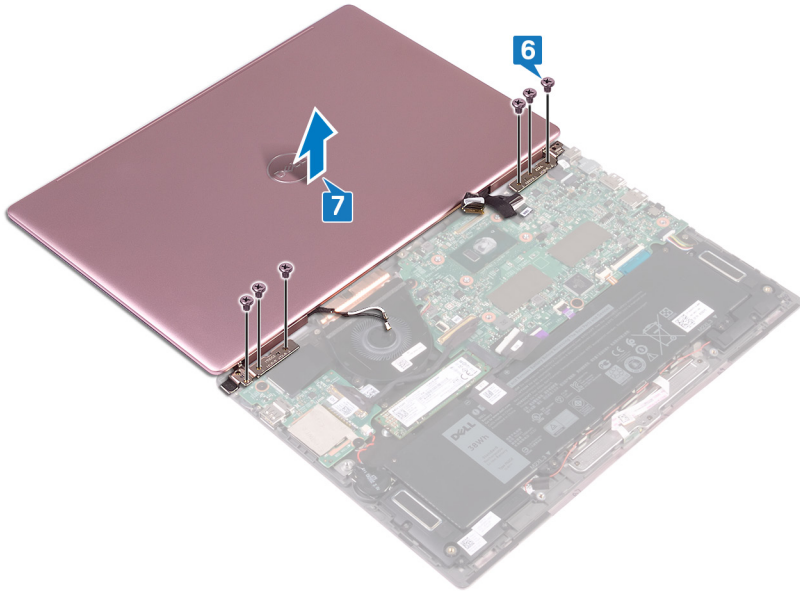

Sätta tillbaka bildskärmsenheten

⚠ VARNING: Innan du utför något arbete inuti datorn ska du läsa säkerhetsinstruktionerna som medföljde datorn och följa stegen i **Innan du utför något arbete inuti datorn**. När du har arbetat inuti datorn följer du anvisningarna i **När du har arbetat inuti datorn**. Mer information om bästa metoder för säkert handhavande finns på hemsidan för regelefterlevnad på www.dell.com/regulatory_compliance.

Procedur

⚠ VIKTIGT!: Lagg bildskärmen på en mjuk och ren yta för att undvika att repa den.

- 1 Placera och rikta in skruvhålen på bildskärmsenheten med skruvhålen på handledsstödet.
- 2 Sätt tillbaka de sex skruvarna (M2.5x5) som håller fast bildskärmsenheten i enheten med handledsstödet.

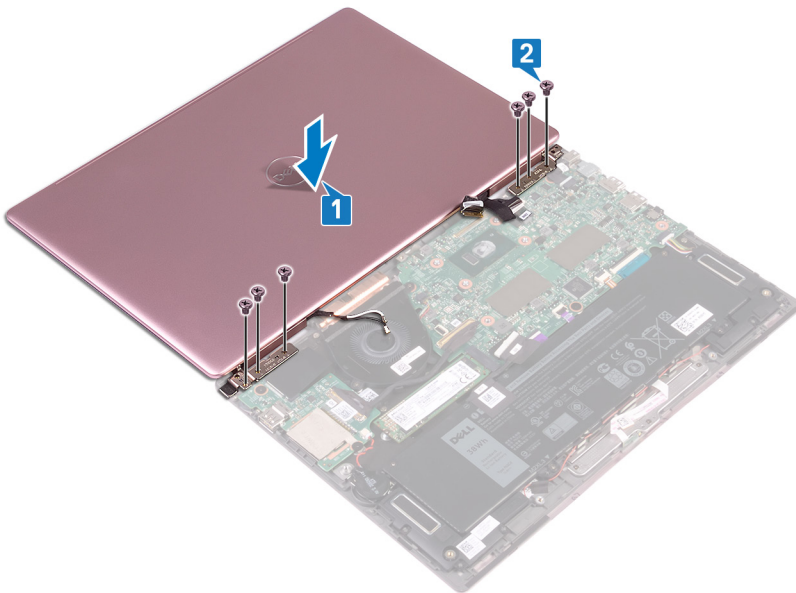

- 3 Stäng den inbyggda skärmen och vänd på datorn.
- 4 Skjut in tangentbordskabeln och kabeln för pekskärmkortet i respektive kontakt och tryck ner spärrarna så att kablarna sitter fast.
- 5 Fäst tejpens som håller fast bildskärmskabeln och kabeln för pekskärmkortet på moderkortet.
- 6 Lyft bort mylartejpen för att komma åt platsen för det trådlösa kortet.

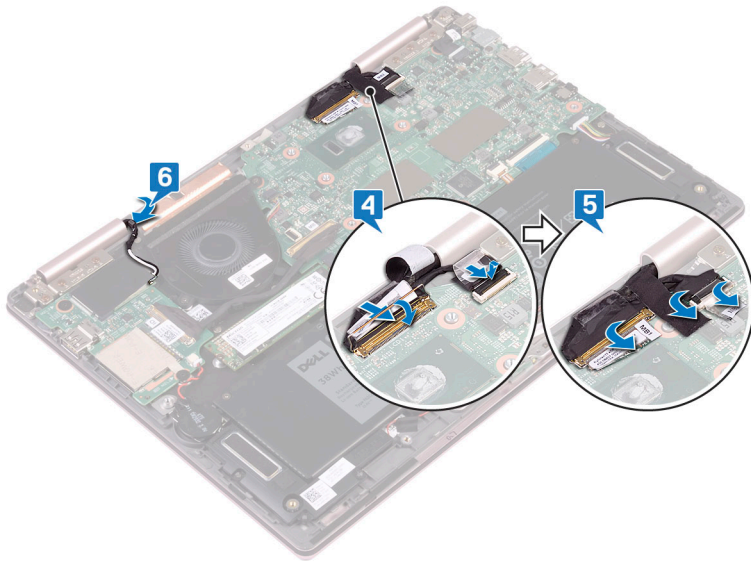

Nödvändiga efterhandsåtgärder

- 1 Följ anvisningarna i steg 3 till 5 i [Sätta tillbaka det trådlösa kortet](#).
- 2 Sätt tillbaka [kåpan](#).

Ta bort I/O-kortet

⚠ VARNING: Innan du utför något arbete inuti datorn ska du läsa säkerhetsinstruktionerna som medföljde datorn och följa stegen i **Innan du utför något arbete inuti datorn**. När du har arbetat inuti datorn följer du anvisningarna i **När du har arbetat inuti datorn**. Mer information om bästa metoder för säkert handhavande finns på hemsidan för regelefterlevnad på www.dell.com/regulatory_compliance.

Nödvändiga förhandsåtgärder

- 1 Ta bort **kåpan**.
- 2 Ta bort **det trådlösa kortet**.

Procedur

- 1 Dra bort tejp som håller fast kabeln för I/O-kortet i I/O-kortet.
- 2 Öppna haken och koppla bort kabeln för I/O-kortet från I/O-kortet.
- 3 Koppla bort kabeln för knappcells batteriet från I/O-kortet.

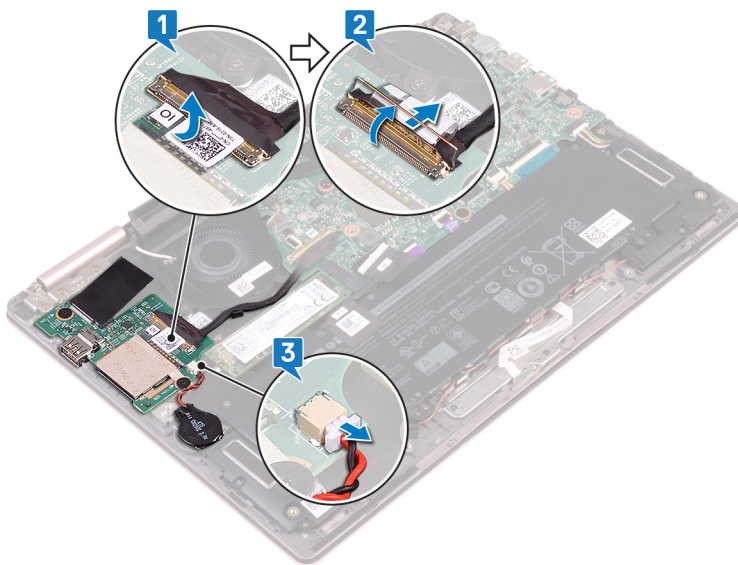

- 4 Ta bort de två skruvarna (M2x2) som håller fast I/O-kortet i tangentbordsfästet.
- 5 Lyft bort I/O-kortet från handledsstödet.

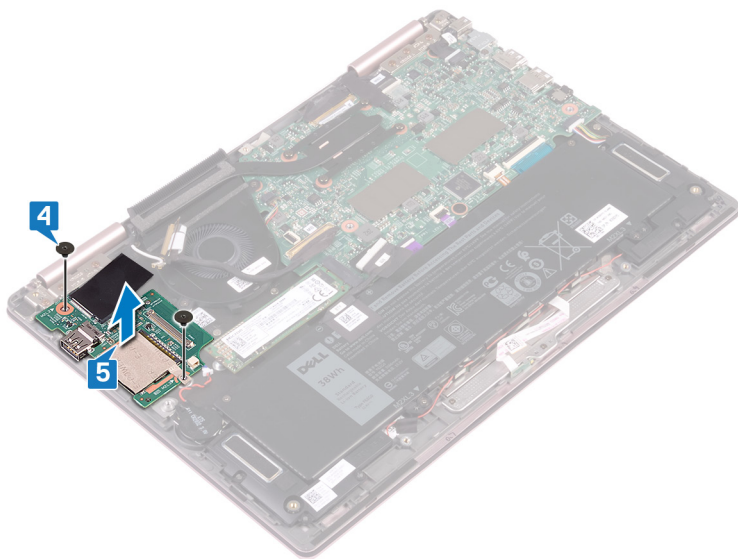

Sätta tillbaka I/O-kortet

⚠ VARNING: Innan du utför något arbete inuti datorn ska du läsa säkerhetsinstruktionerna som medföljde datorn och följa stegen i **Innan du utför något arbete inuti datorn**. När du har arbetat inuti datorn följer du anvisningarna i **När du har arbetat inuti datorn**. Mer information om bästa metoder för säkert handhavande finns på hemsidan för regelefterlevnad på www.dell.com/regulatory_compliance.

Procedur

- 1 Passa in skruvhålen på I/O-kortet med skruvhålen i handledsstödet och skruvhålet på handledsstödet.
- 2 Sätt tillbaka de två skruvarna (M2x2) som håller fast I/O-kortet på tangentbordsfästet.

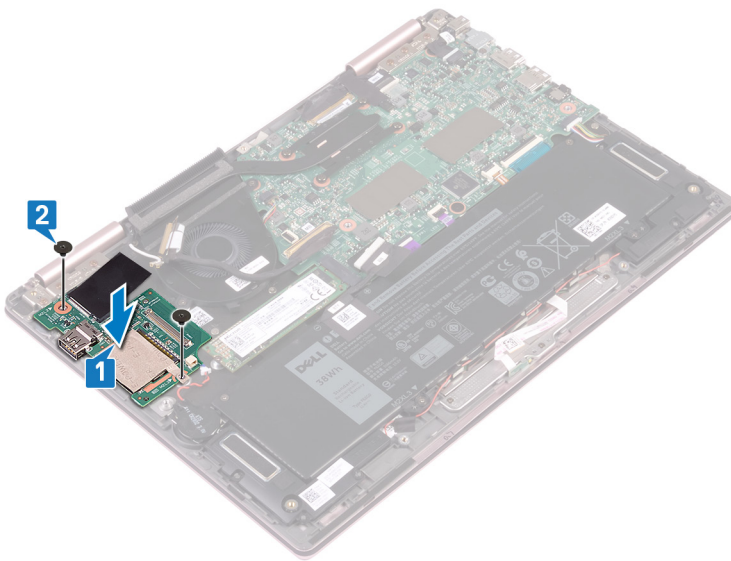

- 3 Anslut knappcellsbatterikabeln till I/O-kortet.
- 4 Skjut in kabeln för I/O-kortet i kontakten på I/O-kortet och stäng spärren så att kabeln sitter på plats.
- 5 Fäst tejp som täcker I/O-kortets kabelkontakt på I/O-kortet.

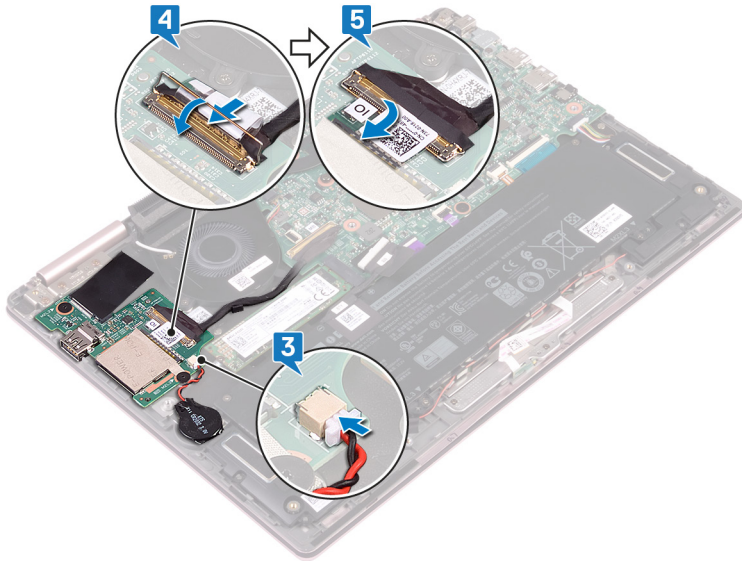

Nödvändiga efterhandsåtgärder

- 1 Sätt tillbaka [det trådlösa kortet](#).
- 2 Sätt tillbaka [kåpan](#).

Ta bort SSD-disken

⚠ VARNING: Innan du utför något arbete inuti datorn ska du läsa säkerhetsinstruktionerna som medföljde datorn och följa stegen i **Innan du utför något arbete inuti datorn**. När du har arbetat inuti datorn följer du anvisningarna i **När du har arbetat inuti datorn**. Mer information om bästa metoder för säkert handhavande finns på hemsidan för regelefterlevnad på www.dell.com/regulatory_compliance.

⚠ VIKTIGT!: SSD-diskar är ömtåliga. Var försiktig när du hanterar SSD-disken.

⚠ VIKTIGT!: Undvik dataförlust genom att inte ta bort SSD-disken medan datorn är i strömsparläge eller påslagen.

Nödvändiga förhandsåtgärder

Ta bort kåpan.

Procedur

- 1 Identifiera halvledarenheten på moderkortet.

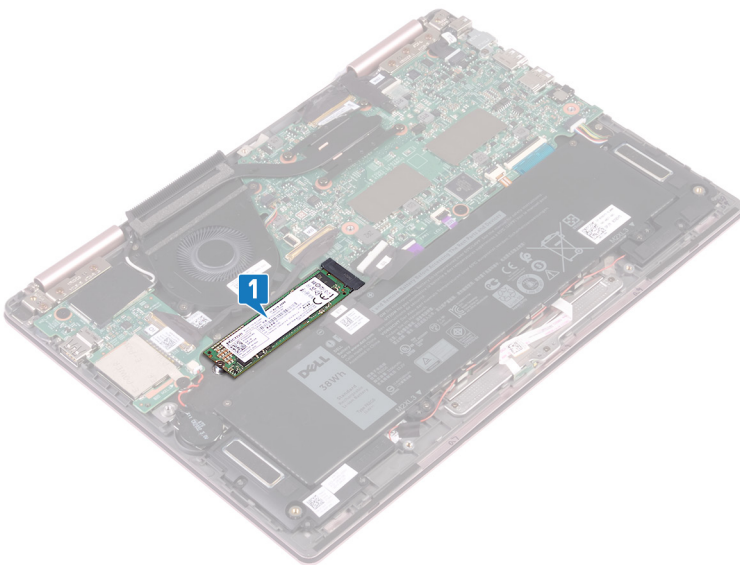

- 2 Ta bort skruven (M2x3) som håller fast halvledarenheten i tangentbordets fäste.
- 3 Skjut ut och lossa halvledarenheten från halvledarenhetens kortplats på moderkortet.

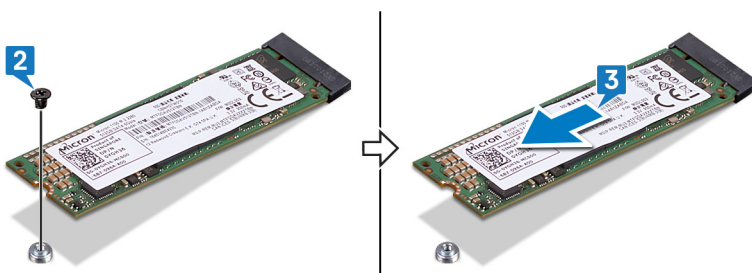

Sätta tillbaka halvledarenheten

⚠ VARNING: Innan du utför något arbete inuti datorn ska du läsa säkerhetsinstruktionerna som medföljde datorn och följa stegen i **Innan du utför något arbete inuti datorn**. När du har arbetat inuti datorn följer du anvisningarna i **När du har arbetat inuti datorn**. Mer information om bästa metoder för säkert handhavande finns på hemsidan för regelefterlevnad på www.dell.com/regulatory_compliance.

⚠ VIKTIGT!: SSD-diskar är ömtåliga. Var försiktig när du hanterar SSD-disken.

Procedur

- 1 Rikta in skåran på halvledarenheten med fliken på kontakten för halvledarenheten. För in halvledarenheten i platsen för halvledarenheten i vinkel.
- 2 Rikta in skruvhålet på halvledarenheten med skruvhålet på tangentbordsfästet.
- 3 Sätt tillbaka skruven (M2x3) som håller fast halvledarenheten i tangentbordsfästet.

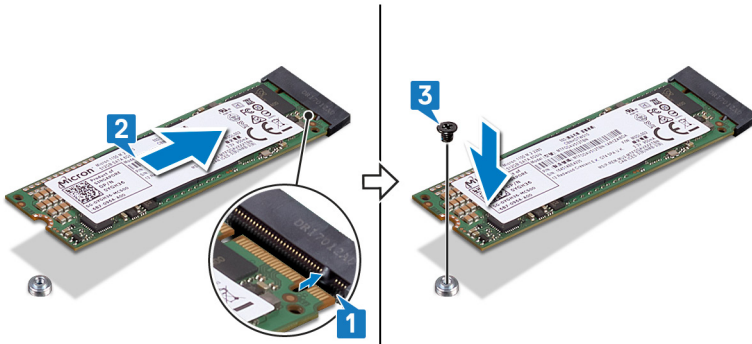

Nödvändiga efterhandsåtgärder

Sätt tillbaka [kåpan](#).

Ta bort moderkortet

⚠ VARNING: Innan du utför något arbete inuti datorn ska du läsa säkerhetsinstruktionerna som medföljde datorn och följa stegen i **Innan du utför något arbete inuti datorn**. När du har arbetat inuti datorn följer du anvisningarna i **När du har arbetat inuti datorn**. Mer information om bästa metoder för säkert handhavande finns på hemsidan för regelefterlevnad på www.dell.com/regulatory_compliance.

- ⓘ OBS:** Datorns servicenummer finns på moderkortet. Du måste ange servicenumret i BIOS-konfigurationsprogrammet när du har bytt ut moderkortet.
- ⓘ OBS:** Alla ändringar du gjort i BIOS med BIOS-konfigurationsprogrammet tas bort om du byter ut moderkortet. Du måste göra de lämpliga ändringarna igen när du byter ut moderkortet.
- ⓘ OBS:** Observera placeringen av kontakterna innan du kopplar bort kablarna från moderkortet så att du kan ansluta kablarna korrekt när du sätter tillbaka moderkortet.

Nödvändiga förhandsåtgärder

- 1 Ta bort **kåpan**.
- 2 Ta bort **batteriet**.
- 3 Ta bort **halvledarenheten**.
- 4 Ta bort **kylfänsen**.

Procedur

ⓘ OBS: Borttagningen av pekskärmkortets kabel gäller endast för datorer som levereras med pekskärmskonfiguration.

- 1 Ta bort tejpbitarna som täcker bildskärmskabeln och kabeln för pekskärmkortets kontakter på moderkortet.
- 2 Lyft upp hakarna och koppla bort bildskärmskabeln och pekskärmkabeln från moderkortet.
- 3 Koppla bort kabeln för nätadapterporten från moderkortet.
- 4 Ta bort tejpens som håller fast haken på I/O-kortets kabelkontakt
- 5 Öppna haken och koppla bort kabeln för I/O-kortet från moderkortet.

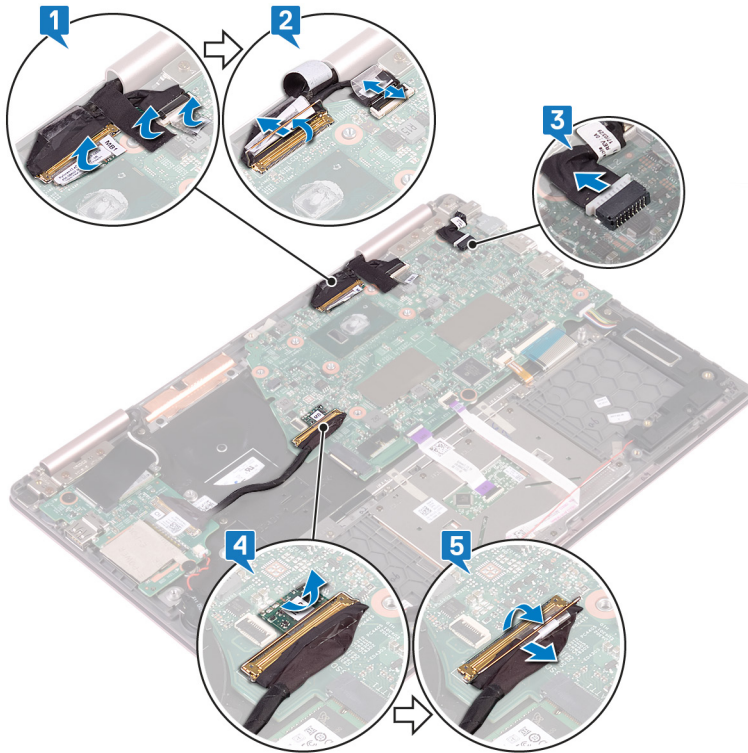

- 6 Ta bort skruvarna (M2x3) som håller fast typ-c-portfästet i moderkortet och handledsstödet.
- 7 Lyft bort typ-c-portfästet från moderkortet.
- 8 Koppla bort högtalarkabeln från moderkortet.
- 9 Lyft haken och koppla bort tangentbordskabeln från moderkortet.
- 10 Öppna spärren och koppla bort kabeln till tangentbordets bakgrundsbelysning från moderkortet.
- 11 Öppna kontaktspärren och koppla ur pekplattans kabel från moderkortet.
- 12 Öppna spärren och koppla bort kabeln för statusindikatorkortet från dotterkortet.

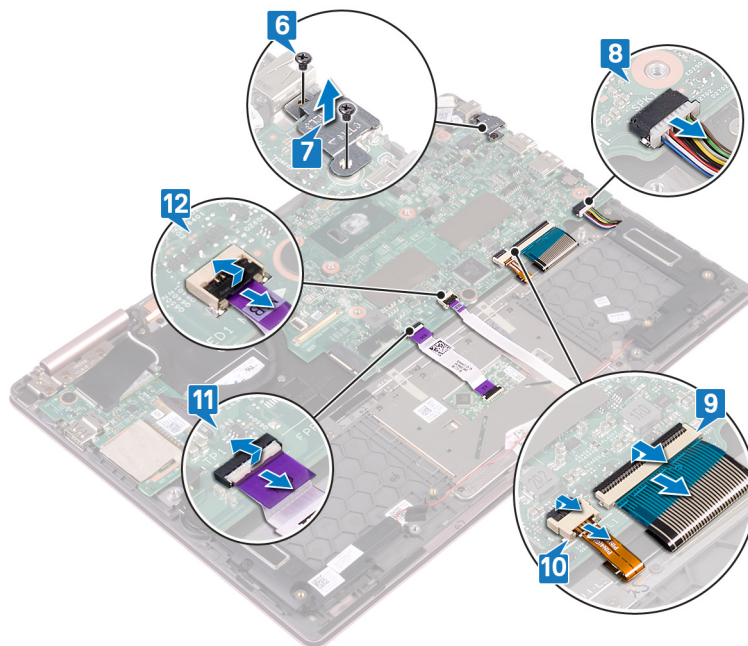

- 13 Ta bort de två skruvarna (M2x2) som fäster moderkortet i tangentbordsfästet.
- 14 Lyft bort moderkortet från handledsstödet.

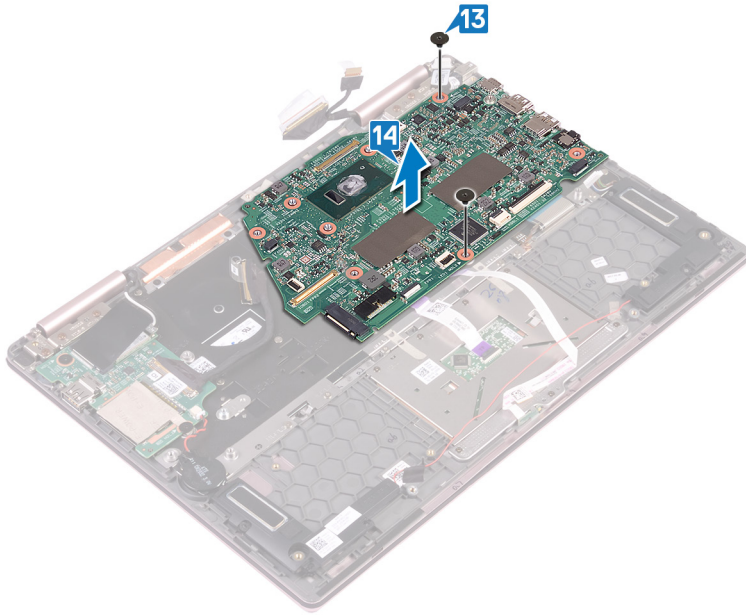

Sätta tillbaka moderkortet

⚠ VARNING: Innan du utför något arbete inuti datorn ska du läsa säkerhetsinstruktionerna som medföljde datorn och följa stegen i **Innan du utför något arbete inuti datorn**. När du har arbetat inuti datorn följer du anvisningarna i **När du har arbetat inuti datorn**. Mer information om bästa metoder för säkert handhavande finns på hemsidan för regelefterlevnad på www.dell.com/regulatory_compliance.

- ⓘ OBS:** Datorns servicenummer finns på moderkortet. Du måste ange servicenumret i BIOS-konfigurationsprogrammet när du har bytt ut moderkortet.
- ⓘ OBS:** Alla ändringar du gjort i BIOS med BIOS-konfigurationsprogrammet tas bort om du byter ut moderkortet. Du måste göra de lämpliga ändringarna igen när du byter ut moderkortet.

Procedur

- 1 Placera moderkortet på tangentbordets fäste och rikta in skruvhålen på moderkortet med skruvhålen på tangentbordsfästet.
- 2 Sätt tillbaka de två skruvarna (M2x2) som fäster moderkortet i datorns tangentbordsfästet.

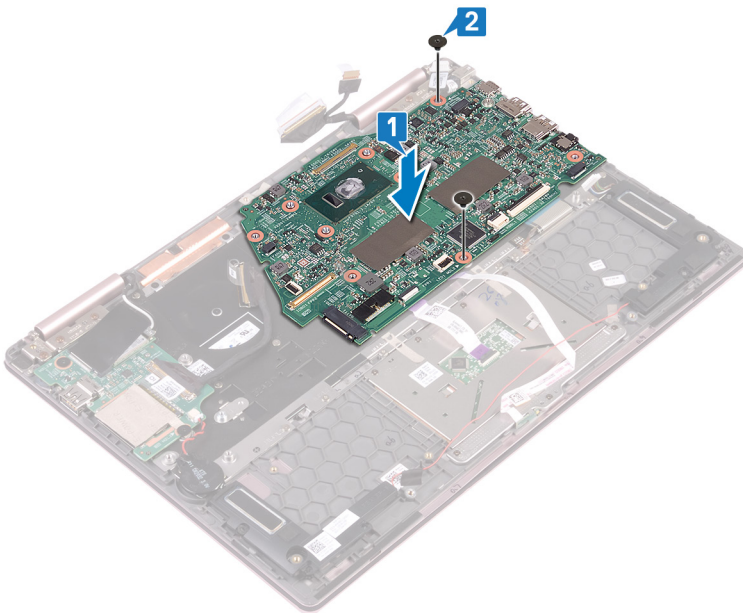

- 3 Öppna spärren och anslut kabeln för statusindikatorkortet till moderkortet.
- 4 Öppna spärren och anslut pekplattans kabel till moderkortet.
- 5 Öppna spärren och anslut kabeln till tangentbordets bakgrundsbelysning till moderkortet.
- 6 Lyft haken och anslut tangentbordskabeln till moderkortet.
- 7 Anslut högtalarkabeln till moderkortet.
- 8 Placera Typ C-portens fäste på moderkortet och rikta in skruvhålen på Typ C-portens fäste till skruvhålen på moderkortet.
- 9 Sätt tillbaka de två skruvarna som håller fast typ-c-portens fäste i moderkortet och handledsstödet.

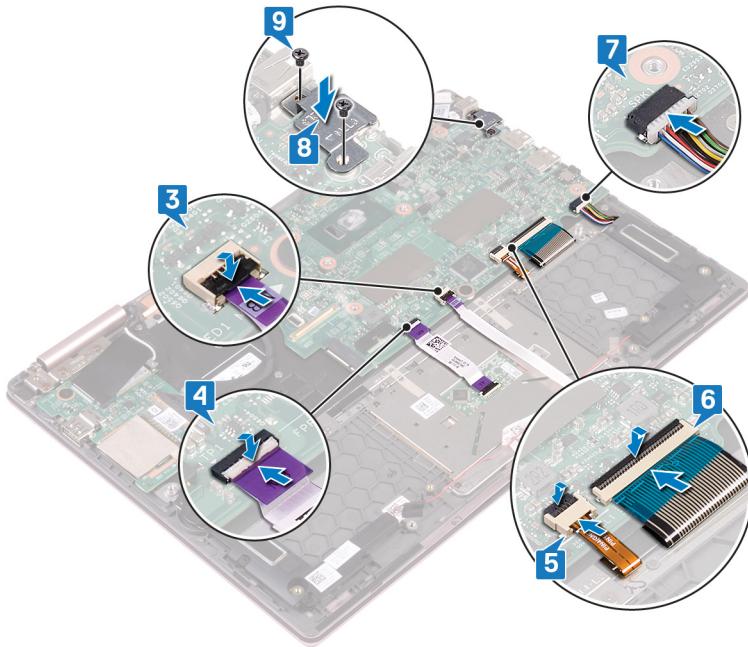

- 10 Öppna haken och anslut kabeln för I/O-kortets kabel till moderkortet.
- 11 Sätt fast tejp som håller fast spärren på I/O-kortets kabelkontakt.
- 12 Anslut kabeln för nätadapterporten till moderkortet.
- 13 Lyft upp hakarna och anslut bildskärmskabeln och kabeln för pekplattans kort på moderkortet.
- 14 Fäst tejp som håller fast bildskärmskabeln och kabelkontakterna för pekplattans kort på moderkortet.

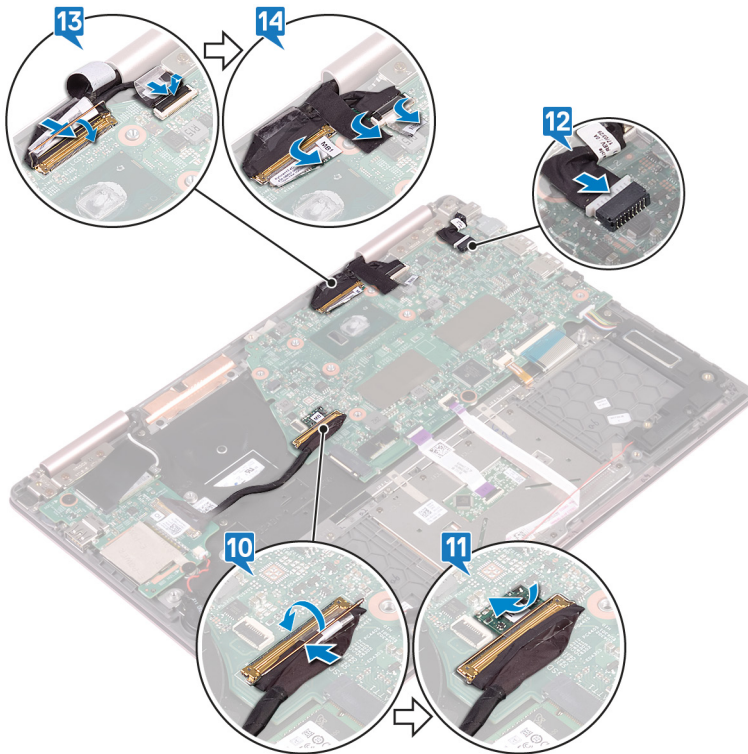

Nödvändiga efterhandsåtgärder

- 1 Sätt tillbaka kylflänsen.
- 2 Sätt tillbaka halvledarenheten.
- 3 Sätt tillbaka batteriet.
- 4 Sätt tillbaka kåpan.

Ta bort statusindikatorkortet

⚠ VARNING: Innan du utför något arbete inuti datorn ska du läsa säkerhetsinstruktionerna som medföljde datorn och följa stegen i **Innan du utför något arbete inuti datorn**. När du har arbetat inuti datorn följer du anvisningarna i **När du har arbetat inuti datorn**. Mer information om bästa metoder för säkert handhavande finns på hemsidan för regelefterlevnad på www.dell.com/regulatory_compliance.

Nödvändiga förhandsåtgärder

- 1 Ta bort [kåpan](#).
- 2 Ta bort [batteriet](#).

Procedur

ⓘ OBS: Kortet för statuslampan inkluderar en LED-indikator för ström- och batteristatuslampa/hårddiskaktivitetslampa.

- 1 Öppna spärren och koppla bort kabeln för statusindikatorkortet från dotterkortet.
- 2 Tryck på frigöringsflikarna och lyft statusindikatorkortet från kortplatsen på handledsstödet.
- 3 Skjut in statusindikatorkortets kabel under högtalarkabeln och lyft upp kortet för statuslampor från handledsstödet.

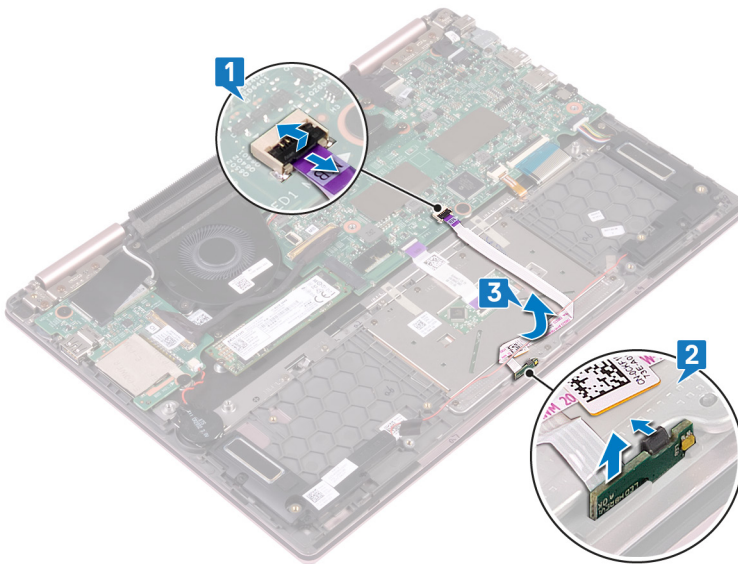

Sätta tillbaka statusindikatorkortet

⚠ VARNING: Innan du utför något arbete inuti datorn ska du läsa säkerhetsinstruktionerna som medföljde datorn och följa stegen i **Innan du utför något arbete inuti datorn**. När du har arbetat inuti datorn följer du anvisningarna i **När du har arbetat inuti datorn**. Mer information om bästa metoder för säkert handhavande finns på hemsidan för regelefterlevnad på www.dell.com/regulatory_compliance.

Procedur

- 1 Placera statusindikatorkortet på handledsstödets kortplats och snäpp fast det.
- 2 Skjut in kabeln för statusindikatorkortet under högtalarkabeln.
- 3 Anslut kabeln för statusindikatorkortet på moderkortet.

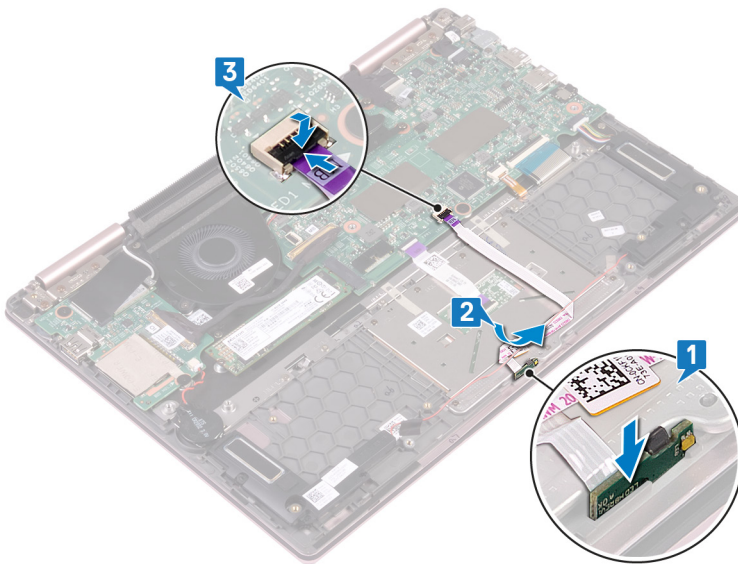

Nödvändiga efterhandsåtgärder

- 1 Sätt tillbaka batteriet.
- 2 Sätt tillbaka kåpan.

Ta bort pekplattan

⚠ VARNING: Innan du utför något arbete inuti datorn ska du läsa säkerhetsinstruktionerna som medföljde datorn och följa stegen i **Innan du utför något arbete inuti datorn**. När du har arbetat inuti datorn följer du anvisningarna i **När du har arbetat inuti datorn**. Mer information om bästa metoder för säkert handhavande finns på hemsidan för regelefterlevnad på www.dell.com/regulatory_compliance.

Nödvändiga förhandsåtgärder

- 1 Ta bort [kåpan](#).
- 2 Ta bort [batteriet](#).
- 3 Ta bort [högtalarna](#).
- 4 Ta bort [kortet för statuslampan](#).

Procedur

- 1 Öppna spärren och koppla ur pekplattans kabel från moderkortet.
- 2 Ta bort de två tejpbitarna som håller fast pekplattan i tangentbordets fäste.
- 3 Ta bort de tre skruvarna (M2x2.5) som håller fast tangentbordets fäste i handledsstödet.
- 4 Lyft bort tangentbordsfästet från handledsstödet.

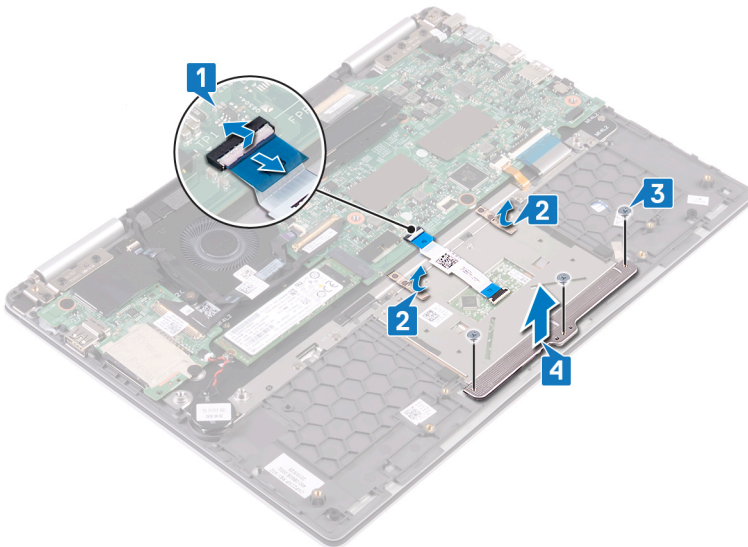

- 5 Ta bort de fyra skruvarna (M2x2.5) som håller fast pekplattan i handledsstödet.
- 6 Skjut in pekplattan genom öppningen i handledsstödet.

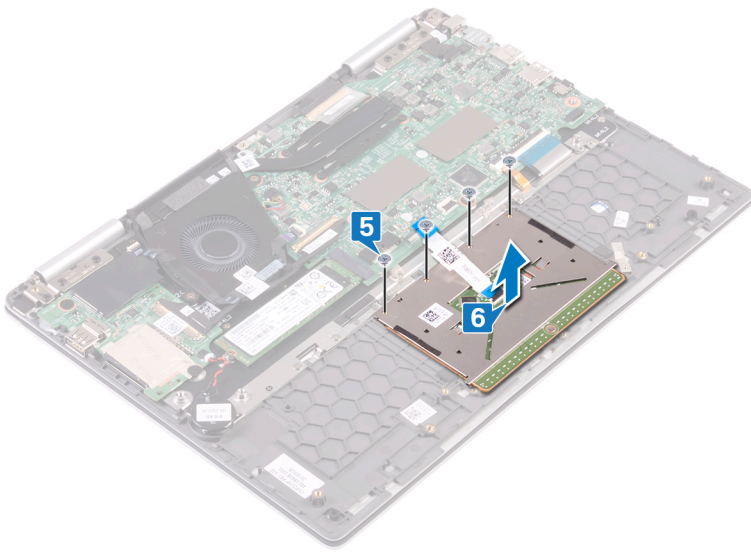

Sätta tillbaka pekplattan

⚠ VARNING: Innan du utför något arbete inuti datorn ska du läsa säkerhetsinstruktionerna som medföljde datorn och följa stegen i **Innan du utför något arbete inuti datorn**. När du har arbetat inuti datorn följer du anvisningarna i **När du har arbetat inuti datorn**. Mer information om bästa metoder för säkert handhavande finns på hemsidan för regelefterlevnad på www.dell.com/regulatory_compliance.

Procedur

- 1 Rikta in skruvhålen på pekplattan med skruvhålen i handledsstödet.
- 2 Sätt tillbaka de fyra skruvarna (M2x2.5) som håller fast pekplattan i handledsstödet.

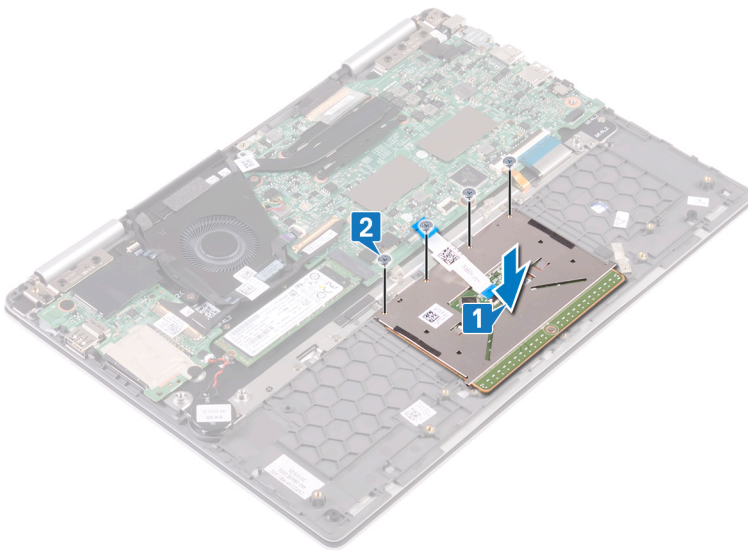

- 3 Rikta upp skruvhålen på pekplattans fäste med skruvhålen på handledsstödet.
- 4 Sätt tillbaka de två skruvarna (M2x2.5) som håller fast pekplattans fäste i enheten med handledsstödet.
- 5 Fäst de två tejbiter som håller fast pekplattan i tangentbordsfästet.
- 6 Skjut in kabeln för pekplattan i kontakten på moderkortet och stäng spärren så att kabeln för pekplattan sitter fast.

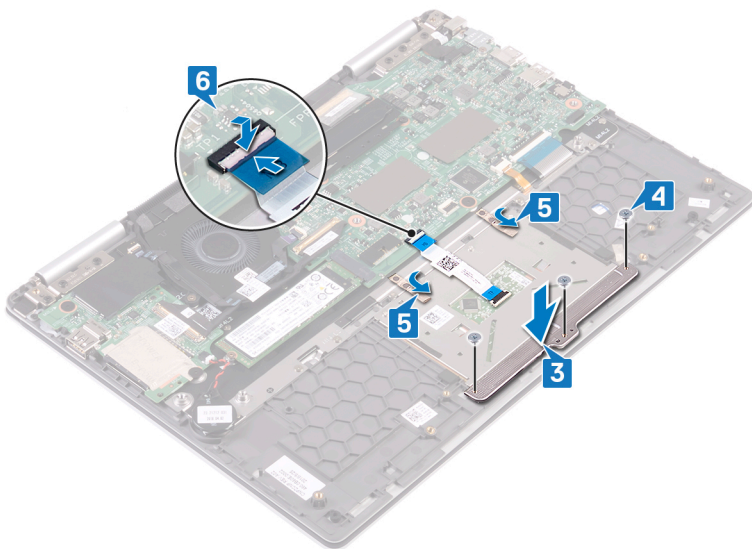

Nödvändiga efterhandsåtgärder

- 1 Sätt tillbaka kortet för statuslampan.
- 2 Sätt tillbaka högtalarna.
- 3 Sätt tillbaka batteriet.
- 4 Sätt tillbaka kåpan.

Ta bort strömbrytaren med fingeravtrycks läsare

⚠ VARNING: Innan du utför något arbete inuti datorn ska du läsa säkerhetsinstruktionerna som medföljde datorn och följa stegen i **Innan du utför något arbete inuti datorn**. När du har arbetat inuti datorn följer du anvisningarna i **När du har arbetat inuti datorn**. Mer information om bästa metoder för säkert handhavande finns på hemsidan för regelefterlevnad på www.dell.com/regulatory_compliance.

ⓘ OBS: Gäller endast för datorer som levereras med fingeravtrycks läsare.

Nödvändiga förhandsåtgärder

ⓘ OBS: Strömbrytaren med fingeravtrycks läsare levereras endast utan pekskärmskonfiguration för Inspiron 7380.

- 1 Ta bort kåpan.
- 2 Ta bort det trådlösa kortet.
- 3 Ta bort I/O-kortet.

Procedur

- 1 Lyft haken och koppla ur strömbrytaren med kabel för fingeravtrycks läsare från moderkortet.
- 2 Öppna spärren och koppla bort strömbrytarkabeln med fingeravtrycks läsaren från strömbrytarkortet med fingeravtrycks läsarens kabel.
- 3 Ta bort strömbrytaren med fingeravtrycks läsarens kabel från fläkten.

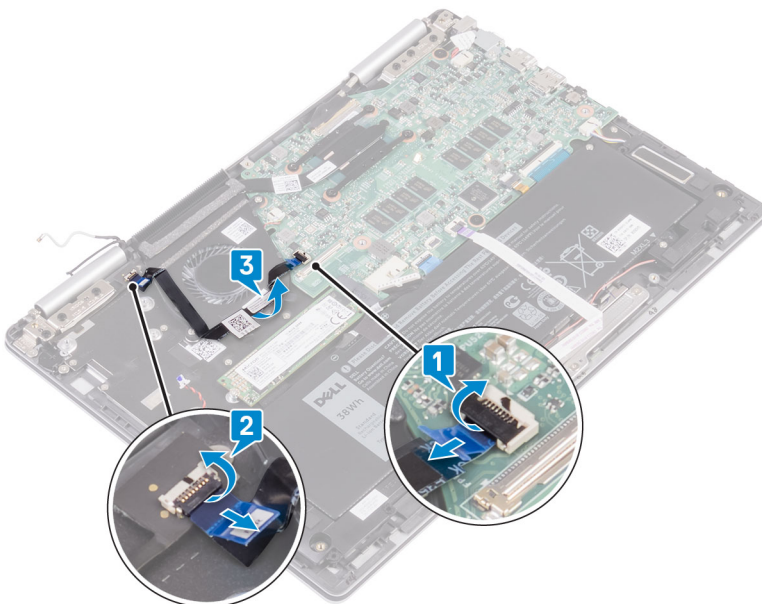

- 4 Ta bort de två skruvarna (M2x2.5) som håller fast strömbrytaren med fingeravtrycks läsare i handledsstödet.
- 5 Borttagning av kabelkontakten för strömbrytare med fingeravtrycks läsaren från tangentbordsfästet. Lyft sedan strömbrytaren med fingeravtrycks läsare från spåret på handledsstödet.

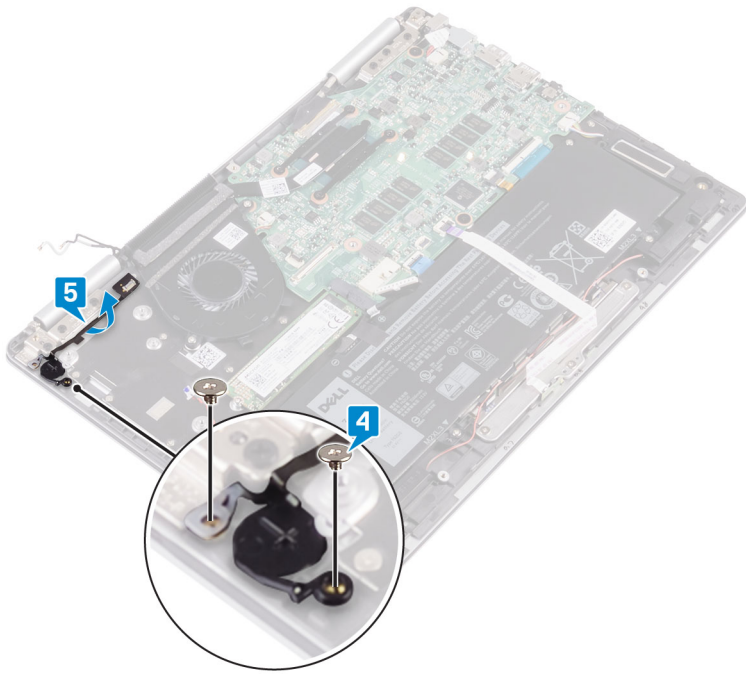

Sätta tillbaka strömbrytaren med fingeravtrycksläsare

⚠ VARNING: Innan du utför något arbete inuti datorn ska du läsa säkerhetsinstruktionerna som medföljde datorn och följa stegen i **Innan du utför något arbete inuti datorn**. När du har arbetat inuti datorn följer du anvisningarna i **När du har arbetat inuti datorn**. Mer information om bästa metoder för säkert handhavande finns på hemsidan för regelefterlevnad på www.dell.com/regulatory_compliance.

ⓘ OBS: Gäller endast för datorer som levereras med fingeravtrycksläsare.

Procedur

- 1 För in strömbrytaren med fingeravtrycksläsare i spåret på handledsstödet. Sätt sedan fast strömbrytaren med fingeravtrycksläsarens kabelkontakt i tangentbordets fäste.
- 2 Sätt tillbaka de två skruvarna (M2x2.5) som håller fast strömbrytaren med fingeravtrycksläsare i handledsstödet.

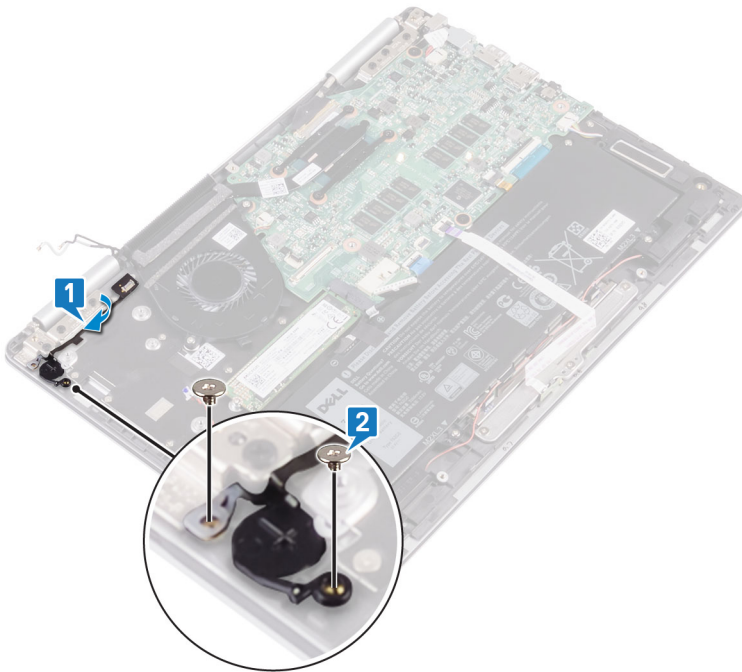

- 3 Öppna haken för kabelkontakten till strömbrytaren med fingeravtrycksläsare och anslut strömbrytaren med fingeravtrycksläsarens kabel till strömbrytare med fingeravtrycksläsaren.
- 4 Fäst strömbrytaren med fingeravtrycksläsarens kabel till fläkten.
- 5 Öppna haken till moderkortets kontakt och anslut strömbrytaren med fingeravtrycksläsarens kabel vid moderkortet.

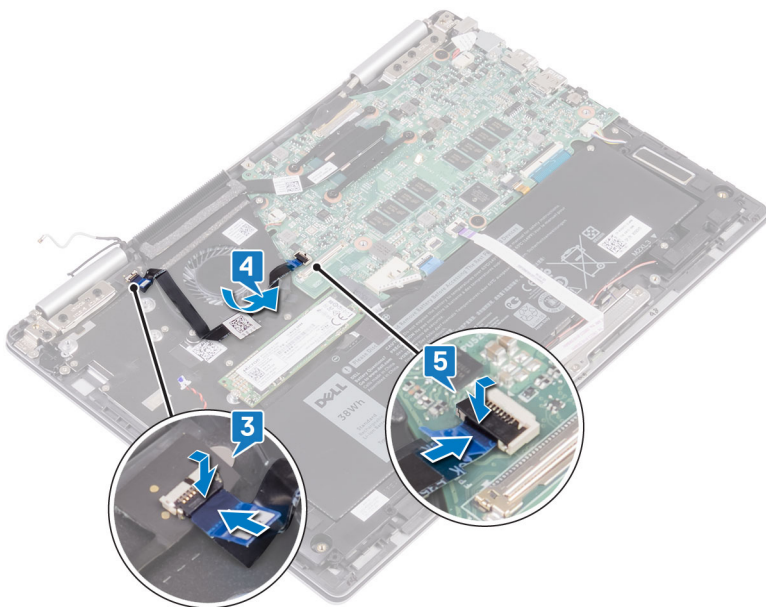

Nödvändiga efterhandsåtgärder

- 1 Sätt tillbaka I/O-kortet.
- 2 Sätt tillbaka det trådlösa kortet.
- 3 Sätt tillbaka kåpan.

Ta bort tangentbordet

⚠ VARNING: Innan du utför något arbete inuti datorn ska du läsa säkerhetsinstruktionerna som medföljde datorn och följa stegen i **Innan du utför något arbete inuti datorn**. När du har arbetat inuti datorn följer du anvisningarna i **När du har arbetat inuti datorn**. Mer information om bästa metoder för säkert handhavande finns på hemsidan för regelefterlevnad på www.dell.com/regulatory_compliance.

Nödvändiga förhandsåtgärder

- 1 Ta bort kåpan.
- 2 Ta bort batteriet.
- 3 Ta bort knappcells batteriet.
- 4 Ta bort det trådlösa kortet.
- 5 Ta bort bildskärmsenheten.
- 6 Ta bort I/O-kortet.
- 7 Ta bort strömbrytaren med fingeravtrycksläsare. (om de är monterade)
- 8 Ta bort halvledarenheten.
- 9 Ta bort kylflänsen.
- 10 Ta bort fläkten.
- 11 Ta bort moderkortet.

Procedur

- 1 Ta bort de två tejpbitarna som håller fast pekplattan i tangentbordets fäste.
- 2 Ta bort de 27 skruvarna (M1.4x2) som håller fast tangentbordsfästet i enheten med handledsstödet.
- 3 Lyft bort tangentbordsfästet från tangentbordet.

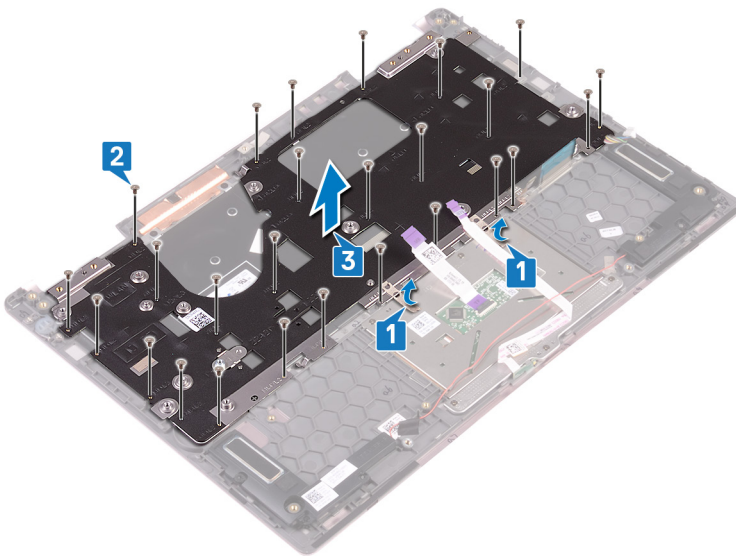

- 4 Ta bort de sex skruvarna (M1.2x1.5) som håller fast tangentbordet i handledsstödet.
- 5 Lyft bort tangentbordet från handledsstödet.

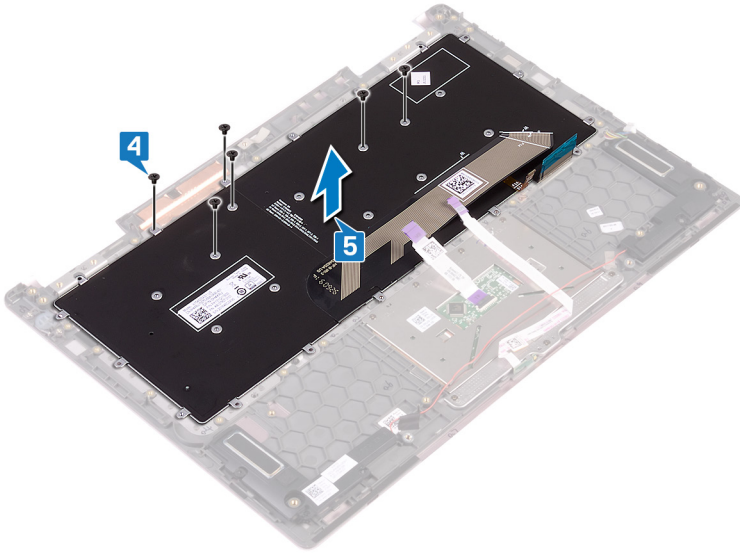

Sätta tillbaka tangentbordet

⚠ VARNING: Innan du utför något arbete inuti datorn ska du läsa säkerhetsinstruktionerna som medföljde datorn och följa stegen i **Innan du utför något arbete inuti datorn**. När du har arbetat inuti datorn följer du anvisningarna i **När du har arbetat inuti datorn**. Mer information om bästa metoder för säkert handhavande finns på hemsidan för regelefterlevnad på www.dell.com/regulatory_compliance.

Procedur

- 1 Placera tangentbordskabeln på baksidan av tangentbordet.
- 2 Rikta in tangentbordskabeln längs vikning och vik tangentbordskabeln.

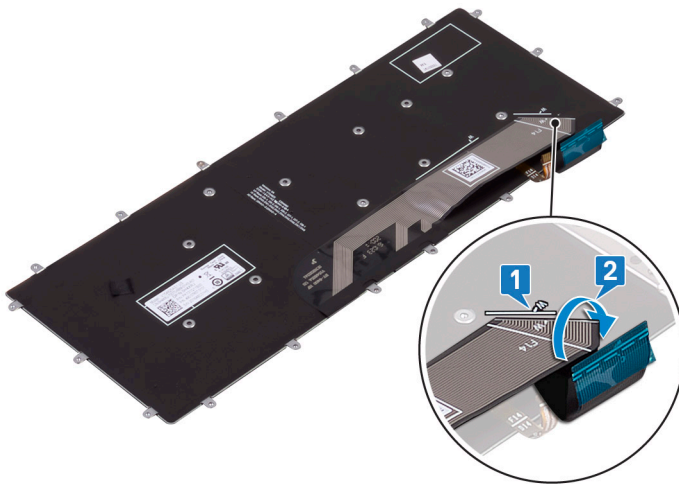

- 3 Placera tangentbordet på handledsstödet och rikta in skruvhålen på tangentbordet med skruvhålen på handledsstödet.
- 4 Sätt tillbaka de sex skruvarna (M1.2x1.5) som håller fast tangentbordet i handledsstödet.

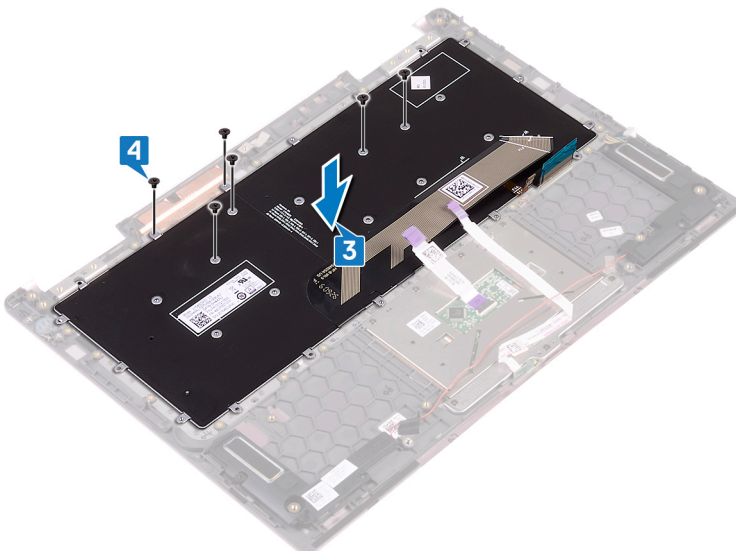

- 5 Placera tangentbordsfästet på handledsstödet och rikta in skruvhålen på tangentbordsfästet med skruvhålen på tangentbordet och handledsstödet.

- 6 Ta bort de 27 (M1.4x2) skruvarna som håller fast tangentbordsfästet i tangentbordet och enheten med handledsstödet.
- 7 Sätt tillbaka de två tejpbitar som håller fast pekplattan i tangentbordsfästet.

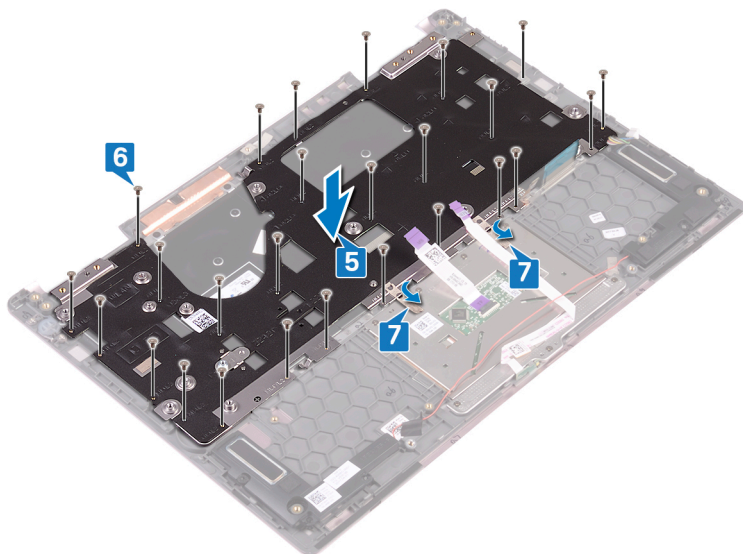

Nödvändiga efterhandsåtgärder

- 1 Sätt tillbaka moderkortet.
- 2 Sätt tillbaka fläkten.
- 3 Sätt tillbaka kylflänsen.
- 4 Sätt tillbaka halvledarenheten.
- 5 Sätt tillbaka strömbrytaren med fingeravtrycksläsare. (om de är monterade)
- 6 Sätt tillbaka I/O-kortet.
- 7 Sätt tillbaka bildskärmsenheten.
- 8 Sätt tillbaka det trådlösa kortet.
- 9 Sätt tillbaka knappcells batteriet.
- 10 Sätt tillbaka batteriet.
- 11 Sätt tillbaka kåpan.

Ta bort handledsstödet

⚠ VARNING: Innan du utför något arbete inuti datorn ska du läsa säkerhetsinstruktionerna som medföljde datorn och följa stegen i **Innan du utför något arbete inuti datorn**. När du har arbetat inuti datorn följer du anvisningarna i **När du har arbetat inuti datorn**. Mer information om bästa metoder för säkert handhavande finns på hemsidan för regelefterlevnad på www.dell.com/regulatory_compliance.

Nödvändiga förhandsåtgärder

- 1 Ta bort **kåpan**.
- 2 Ta bort **batteriet**.
- 3 Ta bort **knappcells batteriet**.
- 4 Ta bort **det trådlösa kortet**.
- 5 Ta bort **bildskärmsenheten**.
- 6 Ta bort **I/O-kortet**.
- 7 Ta bort **strömbrytaren med fingeravtrycksläsare**. (om de är monterade)
- 8 Ta bort **halvledarenheten**.
- 9 Ta bort **kylflänsen**.
- 10 Ta bort **fläkten**.
- 11 Ta bort **moderkortet**.
- 12 Ta bort **kortet för statuslampan**.
- 13 Ta bort **pekskivan**.
- 14 Ta bort **tangentbordet**.

Procedur

När du har utfört alla förhandsåtgärder återstår handledsstödet.



Sätta tillbaka handledsstödet

⚠ VARNING: Innan du utför något arbete inuti datorn ska du läsa säkerhetsinstruktionerna som medföljde datorn och följa stegen i **Innan du utför något arbete inuti datorn**. När du har arbetat inuti datorn följer du anvisningarna i **När du har arbetat inuti datorn**. Mer information om bästa metoder för säkert handhavande finns på hemsidan för regelefterlevnad på www.dell.com/regulatory_compliance.

Procedur

Lägg handledsstödet upp och ned på ett rent och plant underlag.



Nödvändiga efterhandsåtgärder

- 1 Sätt tillbaka [tangentbordet](#).
- 2 Sätt tillbaka [pekskivan](#).
- 3 Sätt tillbaka [kortet för statuslampan](#).
- 4 Sätt tillbaka [moderkortet](#).
- 5 Sätt tillbaka [fläkten](#).
- 6 Sätt tillbaka [kylflänsen](#).
- 7 Sätt tillbaka [halvledarenheten](#).
- 8 Sätt tillbaka [strömbrytaren med fingeravtrycksläsare](#). (om de är monterade)
- 9 Sätt tillbaka [I/O-kortet](#).
- 10 Sätt tillbaka [bildskärmsenheten](#).
- 11 Sätt tillbaka [det trådlösa kortet](#).
- 12 Sätt tillbaka [knappcells batteriet](#).
- 13 Sätt tillbaka [batteriet](#).
- 14 Sätt tillbaka [kåpan](#).

Hämta drivrutiner

Hämta ljuddrivrutinen

- 1 Starta datorn.
- 2 Gå till www.dell.com/support.
- 3 Klicka på **Product Support (Produktsupport)**, ange servicenumret för din dator och klicka sedan på **Submit (Skicka)**.

i **OBS: Om du inte har servicenumret, använd automatisk identifiering eller slå upp din datormodell manuellt.**

- 4 Klicka på **Drivers & Downloads (Drivrutiner och hämtningsbara filer) > Find it myself (Hitta det själv)**.
- 5 Bläddra nedåt på sidan och expandera **Audio (Ljud)**.
- 6 Klicka på **Download (Hämta)** för att hämta ljuddrivrutinen för din dator.
- 7 Navigera till mappen där du sparade ljuddrivrutinfilen när hämtningen är klar.
- 8 Dubbelklicka på ikonen för ljuddrivrutinen och följ anvisningarna på skärmen för att installera drivrutinen.

Hämta grafikdrivrutinen

- 1 Starta datorn.
- 2 Gå till www.dell.com/support.
- 3 Ange servicenumret för din dator och klicka sedan på **Skicka**.

i **OBS: Om du inte har servicenumret använder du funktionen för automatisk identifiering eller slår upp din datormodell manuellt.**

- 4 Klicka på **Drivers & Downloads (Drivrutiner och hämtningar)**.
- 5 Klickar på knappen **Identifiera drivrutiner**.
- 6 Granska och godkänn villkoren för att använda **SupportAssist** och klicka sedan på **Continue (fortsätt)**.
- 7 Om det behövs börjar datorn ladda ned och installera **SupportAssist**.

i **OBS: Granska instruktionerna på skärmen för webbläsarspecifika instruktioner.**

- 8 Klicka på **View Drivers for My System (visa drivrutiner för mitt system)**.
- 9 Klicka **Download and Install (hämta och installera)** för att ladda ned och installera alla drivrutinsuppdateringar som är tillgänglig för din dator.
- 10 Välj en plats för att spara filer.
- 11 Godkänn eventuella förfrågningar från **User Account Control** för att göra ändringar i systemet.
- 12 Programmet installerar alla drivrutiner och uppdateringar som hittas.

i **OBS: Det går inte att installera alla filer automatiskt. Granska installationens sammanfattning för att se om en manuell installation krävs.**

- 13 Klicka på **Category (kategori)** för manuell nedladdning och installation.
- 14 Klicka på **Video** i rullgardinslistan.
- 15 Klicka på **Hämta** för att hämta grafikdrivrutinen för din dator.
- 16 Navigera till mappen där du sparade grafikdrivrutinfilen när hämtningen är klar.
- 17 Dubbelklicka på ikonen för grafikdrivrutinen och följ anvisningarna på skärmen för att installera drivrutinen.

Hämta USB 3.0-drivrutinen

- 1 Starta datorn.
- 2 Gå till www.dell.com/support.
- 3 Klicka på **Product Support (Produktsupport)**, ange servicenumret för din dator och klicka sedan på **Submit (Skicka)**.

 **OBS:** Om du inte har servicenumret, använd automatisk identifiering eller slå upp din datormodell manuellt.

- 4 Klicka på **Drivers & Downloads (Drivrutiner och hämtningsbara filer) > Find it myself (Hitta det själv)**.
- 5 Bläddra nedåt på sidan och expandera **Chipset (Kretsuppsättning)**.
- 6 Klicka på **Download (Hämta)** för att hämta USB 3.0-drivrutinen för din dator.
- 7 Navigera till mappen där du sparade filen med USB 3.0-drivrutinen när hämtningen är klar.
- 8 Dubbelklicka på ikonen för USB 3.0-drivrutinen och följ anvisningarna på skärmen för att installera drivrutinen.

Hämta Wi-Fi-drivrutinen

- 1 Starta datorn.
- 2 Gå till www.dell.com/support.
- 3 Klicka på **Product Support (Produktsupport)**, ange servicenumret för din dator och klicka sedan på **Submit (Skicka)**.

 **OBS:** Om du inte har servicenumret, använd automatisk identifiering eller slå upp din datormodell manuellt.

- 4 Klicka på **Drivers & downloads (Drivrutiner och hämtningsbara filer) > Find it myself (Hitta det själv)**.
- 5 Bläddra nedåt på sidan och expandera **Network (Nätverk)**.
- 6 Klicka på **Download (hämta)** för att hämta Wi-Fi-drivrutinen för din dator.
- 7 Navigera till mappen där du sparade Wi-Fi-drivrutinfilen när hämtningen är klar.
- 8 Dubbelklicka på ikonen för drivrutinsfilen och följ anvisningarna på skärmen.

Hämta drivrutinen till mediakortläsaren

- 1 Starta datorn.
- 2 Gå till www.dell.com/support.
- 3 Klicka på **Product Support (Produktsupport)**, ange servicenumret för din dator och klicka sedan på **Submit (Skicka)**.

 **OBS:** Om du inte har servicenumret, använd automatisk identifiering eller slå upp din datormodell manuellt.

- 4 Klicka på **Drivers & downloads (Drivrutiner och hämtningsbara filer) > Find it myself (Hitta det själv)**.
- 5 Bläddra nedåt på sidan och expandera **Chipset (Kretsuppsättning)**.
- 6 Klicka på **Download (Hämta)** för att hämta drivrutinen för mediakortläsaren till din dator.
- 7 Navigera till mappen där du sparade filen med drivrutinen för kortläsaren när hämtningen är klar.
- 8 Dubbelklicka på ikonen för drivrutinsfilen för kortläsaren och följ anvisningarna på skärmen.

Hämta drivrutinen för kretsuppsättning

- 1 Starta datorn.
- 2 Gå till www.dell.com/support.
- 3 Klicka på **Product Support (Produktsupport)**, ange servicenumret för din dator och klicka sedan på **Submit (Skicka)**.

 **OBS:** Om du inte har servicenumret, använd automatisk identifiering eller slå upp din datormodell manuellt.

- 4 Klicka på **Drivers & downloads (Drivrutiner och hämtningsbara filer) > Find it myself (Hitta det själv)**.

- 5 Bläddra nedåt på sidan och expandera **Chipset (Kretsupsättning)**.
- 6 Klicka på **Download (Hämta)** för att hämta lämplig kretsupsättningsdrivrutin för din dator.
- 7 Navigera till mappen där du sparade filen med kretsupsättningsdrivrutinen när hämtningen är klar.
- 8 Dubbelklicka på ikonen för kretsupsättningsdrivrutinen och följ anvisningarna på skärmen för att installera drivrutinen.

Hämta nätverksdrivrutinen

- 1 Starta datorn.
- 2 Gå till www.dell.com/support.
- 3 Klicka på **Product support (Produktsupport)**, ange servicenumret för datorn och klicka på **Submit (Skicka)**.

 **OBS: Om du inte har servicenumret, använd automatisk identifiering eller slå upp din datormodell manuellt.**

- 4 Klicka på **Drivers & downloads (Drivrutiner och hämtningsbara filer) > Find it myself (Hitta det själv)**.
- 5 Bläddra nedåt på sidan och expandera **Network (Nätverk)**.
- 6 Klicka på **Download (Hämta)** för att hämta nätverksdrivrutinen för din dator.
- 7 Spara filen och navigera till mappen där du sparade nätverksdrivrutinfilen när nedladdningen är klar.
- 8 Dubbelklicka på ikonen för nätverksdrivrutinfilen och följ anvisningarna på skärmen.

Systeminstallationsprogram

ⓘ | OBS: Beroende på datorn och dess installerade enheter visas kanske inte alla objekt som beskrivs i det här avsnittet.

Startsekvens

Med Boot Sequence (startsekvens) kan du förbigå den startenhetsordning som är definierad i systemkonfigurationsprogrammet och starta direkt från en specificerad enhet (till exempel en optisk enhet eller hårddisk). Under självttest (POST), när Dell-logotypen visas, kan du:

- Starta systeminstallationsprogrammet genom att trycka på tangenten F2
- Öppna engångsstartmenyn genom att trycka på tangenten F12

Engångsstartmenyn visar de enheter som du kan starta från, inklusive diagnostikalternativet. Alternativ i startmenyn:

- Borttagbar enhet (om sådan finns)
- STXXXX-enhet

ⓘ | OBS: XXX anger numret på SATA-enheten.

- Optisk enhet (om sådan finns)
- SATA-hårddisk (om sådan finns)
- Diagnostik

ⓘ | OBS: Om du väljer **Diagnostics (Diagnostik)** visas skärmen **ePSA diagnostics (ePSA-diagnostik)**.

Startsekvensskärmen visar även alternativet att öppna systeminstallationsprogrammet.

Navigeringstangenter

ⓘ | OBS: För de flesta alternativ i systeminstallationsprogrammet gäller att ändringar som görs sparas men träder inte i kraft förrän systemet startas om.

Tangenter	Navigering
Upp-pil	Går till föregående fält.
Ned-pil	Går till nästa fält.
Enter	Markerar ett värde i det markerade fältet (om sådana finns) eller följer länken i fältet.
Mellanslag	Visar eller döljer en nedrullningsbar meny, om sådan finns.
Tab	Går till nästa fokuserade område.

ⓘ | OBS: Endast för webbläsare med standardgrafik.

Esc Går till föregående sida tills huvudskärmen visas. Om du trycker på Esc på huvudskärmen visas ett meddelande som uppmanar dig att spara osparade ändringar och startar om systemet.

Översikt av BIOS

⚠ | VIKTIGT!: Såvida du inte är en mycket kunnig datoranvändare bör du inte ändra inställningarna i BIOS-inställningsprogrammet. Vissa ändringar kan göra så att datorn inte fungerar som den ska.

OBS: Innan du ändrar BIOS-inställningsprogrammet rekommenderar vi att du antecknar informationen som visas på skärmen i BIOS-inställningsprogrammet och sparar den ifall du skulle behöva den senare.

Använd BIOS-inställningsprogrammet i följande syften:

- Få information om maskinvaran som är installerad på datorn, till exempel storlek på RAM-minne och hårddisk.
- Ändra information om systemkonfigurationen.
- Ställa in eller ändra alternativ som användaren kan välja, till exempel användarlösenord, typ av hårddisk som är installerad och aktivering eller inaktivering av grundenheter.

Öppna BIOS-inställningsprogrammet

- 1 Starta (eller starta om) datorn.
- 2 När DELL-logotypen visas under självtestet väntar du på att F2-uppmaningen ska visas och trycker sedan omedelbart på F2.

OBS: F2-uppmaningen visar att tangentbordet har initierats. Meddelandet kan visas mycket snabbt så var beredd och tryck sedan på F2. Om du trycker på F2 innan meddelandet har visats förloras tangenttryckningen. Om du väntar för länge och operativsystemets logotyp visas väntar du tills du ser skrivbordet i systemet. Stäng sedan av datorn och försök igen.

Systeminstallationsalternativ

OBS: Beroende på den här datorn och dess installerade enheter visas kanske inte alla objekt som beskrivs i det här avsnittet.

Tabell 3. Systeminstallationsalternativ—menyn Systeminformation

Allmänt

Systeminformation

BIOS Version	Visar versionsnummer för BIOS.
Service Tag	Visar datorns servicenummer.
Asset Tag	Visar datorns resurstagg.
Ownership Tag	Visar datorns äganderättstagg.
Manufacture Date	Visar datorns tillverkningsdatum.
Ownership Date	Visar datorns äganderättsdatum.
Express Service Code	Visar datorns expresskod.

Memory Information (minnesinformation)

Memory Installed	Visar total installerad minnesstorlek på datorn.
Memory Available	Visar totalt tillgängligt minne på datorn.
Memory Speed	Visar minneshastigheten.
Memory Channel Mode	Anger enkelt eller dubbelt kanalläge.
Memory Technology	Visar den teknik som används för minnet.
DIMM A Size	Visar DIMM A minnesstorlek.
DIMM B Size	Visar DIMM B-minnesstorlek.

Processor Information (processorinformation)

Processor Type	Visar processortypen.
Core Count	Visar antalet kärnor på processorn.
Processor ID	Visar processorns identifikationskod.
Current Clock Speed	Visar den aktuella processorns klockhastighet.

Allmänt

Minimum Clock Speed	Visar processorns minsta klockhastighet.
Maximum Clock Speed	Visar processorns högst klockhastighet.
Processor L2 Cache	Visar storleken på processorns L2-cacheminne.
Processor L3 Cache	Visar storleken på processorns L3-cacheminne.
HT Capable	Visar om processorn är HyperThreading (HT)-kompatibel.
64-Bit Technology	Visar om 64-bitarsteknik används.

Device Information (enhetsinformation)

SATA-0	Visar information om datorns SATA-0-enhet.
SATA-2	Visar information om datorns SATA-2-enhet.
M.2 PCIe SSD-0	Visar information om datorns M.2 PCIe SSD-enhet.
LOM MAC Address	Visar datorns LOM MAC-adress.
Video Controller	Visar grafikstyrenheten.
Video BIOS Version	Visar grafik-BIOS-versionen.
Video Memory	Visar grafikminnet.
Panel Type	Visar typen av bildskärmspanel.
Native Resolution	Visar bildskärmens upplösning.
Audio Controller	Visar ljudstyrenheten.
Wi-Fi Device	Visar den trådlösa enheten.
Bluetooth Device	Visar Bluetooth-enheten.

Battery Information (information om batteri)

Visar batteriets nuvarande hälsotillstånd.

Boot Sequence (startsekvens)

Boot Sequence	Visar startsekvensen.
Boot List Option	Visar tillgängliga startalternativ.

Advanced Boot Options (avancerade startalternativ)

Enable Legacy Option ROMs	Aktivera eller inaktivera den äldre typen av ROM.
Enable Attempt Legacy Boot	Aktivera eller inaktivera Attempt Legacy Boot (Försök aktivera äldre start)

UEFI Boot Path Security (startsvägssäkerhet för UEFI)

Styr säkerhetsnivån för att starta en UEFI-startsväg.

Date/Time

Visar aktuellt datum visas i formatet MM/DD/ÅÅ och aktuell tid i formatet TT:MM:SS AM/PM-format.

Tabell 4. Systeminstallationsalternativ—menyn Systemkonfiguration

System Configuration (systemkonfiguration)

Integrated NIC	Styr den inbyggda LAN-styrenheten.
Enable UEFI Network Stack	Aktivera eller inaktivera UEFI-nätverksstack.
SATA Operation (SATA-drift)	Konfigurerar driftläget för den integrerade SATA-hårddiskstyrenheten.
Drives (enheter)	Aktivera eller inaktivera olika inbyggda enheter.
SMART Reporting (smart rapportering)	Aktivera eller inaktivera SMART-rapportering under systemstart.

System Configuration (systemkonfiguration)

USB Configuration (USB-konfiguration)

Enable Boot Support Aktivera eller inaktivera start från USB-lagringsenheter som t.ex. en extern hårddisk, en optisk enhet och USB-enhet.

Enable External USB Port Aktivera eller inaktivera start från USB-lagringsenheter som är anslutna till extern USB-port.

USB PowerShare

Aktivera eller inaktivera laddning av externa enheter via USB PowerShare-porten.

Audio (ljud)

Aktivera eller inaktivera den inbyggda ljudstyrenheten.

Keyboard Illumination (tangentsbordsbelysning)

Konfigurerar driftläget för tangentsbordsbelysningen.

Keyboard Backlight with AC (bakgrundsbelysning för tangentsbord med nät drift)

Aktivera eller inaktivera tangentsbordets bakgrundsbelysning med växelström.

 **OBS: Det här alternativet påverkar inte tangentsbordsbelysningen.**

Miscellaneous Devices (övriga enheter)

Aktivera eller inaktivera olika inbyggda enheter.

Enable Camera Aktivera eller inaktivera kameran.

Enable Secure Digital (SD) Card Aktivera eller inaktivera SD-kortet.

Tabell 5. Systeminstallationsprogram—Videomenyn

Video

LCD Brightness Ställ in panelens ljusstyrka oberoende för batteri och växelström.

Tabell 6. Systeminstallationsalternativ—menyn Security (säkerhet)

Security (säkerhet)

Admin Password	Ange, ändra eller ta bort administratörslösenordet.
System Password	Ange, ändra eller ta bort systemlösenordet.
Internal HDD-2 Password	Ange, ändra eller ta bort systemets interna lösenord för hårddisken.
Strong Password	Aktivera eller inaktivera starka lösenord.
Password Configuration	Styr det minsta och största tillåtna antal tecken för administratörs- och systemlösenorden.
Password Bypass	Förbigå systemlösenordet och lösenordet för den inbyggda hårddisken vid omstart av systemet.
Password Change	Aktivera eller inaktivera ändringar av system- och hårddisklösenorden när ett administratörslösenord är inställt.
Non-Admin Setup Changes	Aktivera eller inaktivera ändringar av inställningsalternativen när ett administratörslösenord är inställt.
UEFI Capsule Firmware Updates	Aktivera eller inaktivera BIOS-uppdateringar via UEFI-kapselns uppdateringspaket.
PTT Security	Aktivera eller inaktivera PTT (Platform Trust Technology) synlighet för operativsystemet.
Computrace(R)	Aktivera eller inaktivera BIOS-modulens gränssnitt till den valfria Computrace-tjänsten från Absolute Software.
CPU XD Support	Aktiverar eller inaktiverar processorns inaktiveringsläge för körning.
Admin Setup Lockout	Aktivera för att förhindra att användare öppnar systeminstallationen när ett administratörslösenord är satt.
Master Password Lockout	Aktivera eller inaktivera stöd för huvudlösenord.

i | **OBS: Hårddisklösenorden måste rensas innan inställningen kan ändras.**

Tabell 7. Systeminstallationsprogram—Säker Start-menyn

Secure Boot (säker uppstart)

Secure Boot Enable	Aktivera eller inaktivera funktionen för säker start.
Expert Key Management (expertnyckelhantering)	
Expert Key Management	Aktivera eller inaktivera expertnyckelhantering.
Custom Mode Key Management	Välj anpassade värden för expertnyckelhantering.

Tabell 8. Systeminstallationsprogram—menyn Intel Software Guard Extensions

Intel Software Guard Extensions (Intels SGX-programvaruskydd)

Intel SGX Enable	Aktivera eller inaktivera Intel Software Guard-tillägg.
Enclave Memory Size	Ställa in Intel Software Guard Extensions Enclave Reserve Memory Size.

Tabell 9. Systemkonfigurationsalternativ – menyn Performance (prestanda)

Performance (prestanda)

Multi Core Support	Aktivera flera kärnor. Standard: Enabled (aktiverad).
Intel SpeedStep	Aktivera eller inaktivera Intel Speedstep-teknik. Standard: Enabled (aktiverad).
	i OBS: Om det här alternativet är aktiverat justeras processorns klockhastighet och spänning dynamiskt baserat på processorbelastningen.
C-States Control	Aktiverar eller inaktiverar ytterligare strömsparlägen för processorn. Standard: Enabled (aktiverad).
Intel TurboBoost	Aktivera eller inaktivera Intel TurboBoost-läget på processorn. Standard: Enabled (aktiverad).
HyperThread control	Aktivera eller inaktivera hypertrådstyrning i processorn. Standard: Enabled (aktiverad).

Tabell 10. Systemkonfigurationsalternativ – menyn Power Management (energisparfunktioner)

Power Management (strömhantering)

Enable Intel Speed Shift Technology	Aktivera eller inaktivera stöd för Intel Speed Shift-teknik. Gör så att operativsystemet kan välja lämpliga processorprestanda automatiskt.
Auto on Time	Gör det möjligt att ställa in datorn så att den automatiskt startar varje dag eller på ett förinställt datum vid förinställd tid. Det här alternativet kan endast konfigureras om Auto On Time (automatisk start) är satt till Everyday (varje dag), Weekdays (veckodagar) eller Selected Days (valda dagar). Standard: Disabled (inaktiverad).

Power Management (strömhantering)

USB Wake Support	Låter dig använda USB-enheter för att väcka datorn från viloläget.
Wake on LAN	Aktivera LAN-signalen för att väcka datorn från läget av eller viloläget. i OBS: Den här funktionen fungerar endast när datorn är ansluten till växelspanning.
Advanced Battery Charge Configuration	Aktivera avancerad batteriladdningskonfiguration från början av dagen till en viss period.
Primary Battery Charge Configuration	Ställ in primära batteriladdningsinställningar med en förvald start och stopp för anpassad laddning. Standard: Adaptive (adaptivt).

Tabell 11. Systemkonfigurationsalternativ – menyn POST Behavior (självtestbeteende)

POST Behavior (beteende efter start)

Adapter Warnings	Aktivera adaptervarningar. Standard: Enabled (aktiverad).
Fn Lock Options	Aktivera eller inaktivera Fn Lock-läge.
Fastboot	Aktivera för att ställa in hastigheten på starten. Standard: Thorough (noggrann).
Extended BIOS POST Time	Skapar en ytterligare fördröjning före start.
Full Screen Logo	Aktivera för att visa helskärmslogotyp.
Warnings and Errors	Ange om startprocessen ska fortsätta eller fråga efter användarinmatningar när varningar och fel upptäcks. i OBS: Kritiska fel stoppar alltid systemet.

Tabell 12. Systeminstallationsprogram—menyn Virtualization Support (virtualiseringsstöd)

Virtualization Support (virtualiseringsstöd)

Virtualization	Anger om en VMM (virtual machine monitor) kan utnyttja de ytterligare maskinvarumöjligheter som tillhandahålls av Intel Virtualization-tekniken.
VT for Direct I/O	Anger om en VMM (Virtual Machine Monitor) kan använda de ytterligare maskinvarufunktioner som tillhandahålls av Intel Virtualization-tekniken för direkt I/O.

Tabell 13. Systeminstallationsprogram—menyn Wireless (trådlöst)

Wireless (trådlöst)

Wireless Switch	Avgör vilka trådlösa enheter kan styras med omkopplaren för trådlös kommunikation.
Wireless Device Enable	Aktivera eller interna trådlösa enheter.

Tabell 14. Systeminstallationsprogram—menyn Maintenance (underhåll)

Maintenance (underhåll)

Service Tag	Visa datorns servicenummer.
Asset Tag	Skapa en inventariebeteckning för datorn.
BIOS Downgrade	Styr flash av systemets inbyggda programvara till tidigare revisioner.

Maintenance (underhåll)

Data Wipe	Gör det möjligt för användare att radera data på ett säkert sätt från alla interna lagringsenheter.
BIOS Recovery	Gör det möjligt för användaren att återställa vissa skadade BIOS-förhållanden från en återställningsfil på användarens primära hårddisk eller en extern USB-nyckel.

Tabell 15. Systeminstallationsalternativ—menyn System Logs (systemloggar)

System Logs (systemloggar)

BIOS Events	Visa BIOS-händelser.
Thermal Events	Visa värmehändelser.
Power Events	Visa energihändelser.

Tabell 16. Systeminstallationsprogram—menyn SupportAssist System Resolution

SupportAssist System Resolution (systemupplösning)

Auto OS Recovery Threshold	Kontrollera det automatiska startflödet för konsolen SupportAssist System Resolution och för Dell OS Recovery-verktyget.
SupportAssist OS Recovery	Aktivera eller inaktivera startflödet för SupportAssist OS Recovery-verktyget i händelse av vissa systemfel.

System- och installationslösenord

Tabell 17. System- och installationslösenord

Lösenordstyp	Beskrivning
Systemlösenord	Lösenord som du måste ange för att logga in till systemet.
Installationslösenord	Lösenord som du måste ange för att öppna och göra ändringar i datorns BIOS-inställningar.

Du kan skapa ett systemlösenord och ett installationslösenord för att skydda datorn.

⚠ VIKTIGT! Lösenordsfunktionerna ger dig en grundläggande säkerhetsnivå för informationen på datorn.

⚠ VIKTIGT! Vem som helst kan komma åt informationen som är lagrad på datorn om den inte är låst och lämnas utan tillsyn.

🔒 OBS: Funktionen för system- och installationslösenord är inaktiverad.

Tilldela ett installationslösenord för systemet

Du kan endast tilldela ett nytt **system- eller administratörlösenord** när statusen är **Ej inställt**.

Starta systeminstallationsprogrammet genom att trycka på <F2> omedelbart efter det att datorn startats eller startats om.

- På skärmen **System BIOS (system-BIOS)** eller **System Setup (systeminstallation)** väljer du **Security (säkerhet)** och trycker på Retur.
Skärmen **Security (säkerhet)** visas.
- Välj **system-/administratörlösenord** och skapa ett lösenord i fältet **Ange det nya lösenordet**.
Använd följande rekommendationer för systemlösenordet:
 - Ett lösenord kan ha upp till 32 tecken

- Lösenordet kan innehålla siffrorna 0 till 9
 - Endast små bokstäver är giltiga, stora bokstäver är inte tillåtna.
 - Endast följande specialtecken är tillåtna, blanksteg, ("), (+), (.), (-), (:), (/), (;), ([), (\), (]), (').
- 3 Skriv in lösenordet som du angav tidigare i fältet **Bekräfta nytt lösenord** och klicka på **OK**.
 - 4 Tryck på Esc så blir du ombedd att spara ändringarna.
 - 5 Tryck på Y för att spara ändringarna.
Datorn startar om.

Radera eller ändra ett befintligt systeminstallationslösenord

Kontrollera att **Password Status (lösenordstatus)** är Unlocked (upplåst) (i systeminstallationsprogrammet) innan du försöker radera eller ändra ett befintligt system- och/eller installationslösenord. Du kan inte ta bort eller ändra ett befintligt system- eller installationslösenord om **Password Status (lösenordsstatus)** är låst.

Starta systeminstallationsprogrammet genom att trycka på F2 omedelbart efter det att datorn startats eller startats om.

- 1 På skärmen **System BIOS (System-BIOS)** eller **System Setup (Systeminstallation)** väljer du **System Security (Systemsäkerhet)** och trycker på Enter.
Skärmen **System Security (Systemsäkerhet)** visas.
- 2 På skärmen **System Security (Systemsäkerhet)**, kontrollera att **Password Status (Lösenordstatus)** är **Unlocked (Olåst)**.
- 3 Välj **System Password (Systemlösenord)**, ändra eller radera det befintliga systemlösenordet och tryck på Enter eller Tab.
- 4 Välj **Setup Password (Installationslösenord)**, ändra eller radera det befintliga installationslösenordet och tryck på Enter eller Tab.
i **OBS: Om du ändrar system- och/eller installationslösenord måste du ange det nya lösenordet igen. Om du raderar system- och/eller installationslösenordet måste du bekräfta raderingen.**
- 5 Tryck på Esc så blir du ombedd att spara ändringarna.
- 6 Tryck på Y för att spara ändringarna och avsluta systeminstallationsprogrammet.
Datorn startar om.

Återställa CMOS-inställningar

- 1 Se till att datorn har stängts av.
- 2 Anslut nätadaptern till datorn och kontrollera att ström matas till datorn via adaptern.
- 3 Håll strömbrytaren intryckt i 25 sekunder för att tvinga fram en batteriåterställning av realtidsklockan (RTC).
- 4 Släpp strömknappen.

Rensa BIOS (systeminställningar) och systemlösenord

Kontakta Dells tekniska support för att rensa glömda lösenord. Mer information finns på www.dell.com/contactdell.

Flash-uppdatera BIOS

Du kan vara tvungen att uppdatera BIOS när det finns en uppdatering eller när du bytt ut moderkortet.

Följ dessa steg för att flasha BIOS:

- 1 Starta datorn.
- 2 Gå till www.dell.com/support.
- 3 Klicka på **Product Support (Produktsupport)**, ange servicenumret för din dator och klicka sedan på **Submit (Skicka)**.

i **OBS: Om du inte har servicenumret, använd automatisk identifiering eller slå upp din datormodell manuellt.**

- 4 Klicka på **Drivers & downloads (Drivrutiner och hämtningsbara filer) > Find it myself (Hitta det själv)**.
- 5 Välj det operativsystem som är installerat på datorn.
- 6 Bläddra nedåt på sidan och expandera **BIOS**.
- 7 Klicka på **Download (Ladda ner)** för att ladda ner den senaste versionen av BIOS för din dator.
- 8 Navigera till mappen där du sparade BIOS-uppdateringsfilen.
- 9 Dubbelklicka på ikonen för BIOS-uppdateringsfilen och följ anvisningarna på skärmen.

Förbättrad systemutvärderingsdiagnostik före start (ePSA)

⚠ VIKTIGT!: EPSA-diagnostiken får endast användas till att testa din dator. Använder du det här programmet på andra datorer kan det ge ett felaktigt resultat eller felmeddelanden.

EPSA-diagnostiken (kallas även systemdiagnostik) utför en komplett kontroll av maskinvaran. EPSA är inbyggd i BIOS och startas internt av BIOS. Den inbyggda systemdiagnostiken tillhandahåller ett antal alternativ för särskilda enheter eller enhetsgrupper så att du kan:

- Köra test automatiskt eller i interaktivt läge
- Upprepa test
- Visa och spara testresultat
- Köra grundliga tester med ytterligare testalternativ för att skaffa extra information om enheter med fel
- Visa statusmeddelanden som informerar dig om att testerna har slutförts utan fel
- Visa felmeddelanden som informerar dig om problem som upptäckts under testningen

i **OBS: Vissa tester för specifika enheter kräver användarinteraktion. Kontrollera alltid att du är närvarande vid datorn när diagnostiktestet körs.**

Mer information finns på [Dell EPSA Diagnostic 3.0](#).

Köra ePSA-diagnostik

Anropa diagnostikstarten genom någon av de metoder som föreslås nedan:

- 1 Slå på datorn.
- 2 När datorn startar trycker du på tangenten <F12> när Dell-logotypen visas.

3 På startmenyn, använd pilknapparna upp/ned för att välja **Diagnostics (Diagnostik)** alternativ och tryck sedan på **Enter**.

i | **OBS: Fönstret Enhanced Pre-boot System Assessment visar en lista över alla enheter som har identifierats i datorn. Diagnostiken börjar köra tester på alla upptäckta enheter.**

4 Tryck på pilen i det nedre högra hörnet för att gå till sidlistan.

De objekt som identifierats listas och testas.

5 Om du vill köra diagnostiktestet på en viss enhet trycker du på <Esc> och klickar på **Yes (Ja)** för att stoppa diagnostiktestet.

6 Välj enheten i den vänstra rutan och klicka på **Run Tests (Kör tester)**.

7 Om det finns problem visas felkoderna.

Anteckna felkoden och kontakta Dell.

eller

8 Stäng av datorn.

9 Håll Fn-tangenten intryckt och tryck samtidigt på strömbrytaren, släpp sedan båda tangenterna.

10 Upprepa steg 3-7 ovan.

Diagnostik

Strömstatuslampa/batteristatuslampa/hårddiskaktivitetslampa: Indikerar status för batteriladdning eller hårddiskaktivitet.

i | **OBS: Tryck på Fn+H för att växla lampan mellan lampa för ström och batteristatus och lampa för hårddiskaktivitet.**

Indikator för hårddiskaktivitet

Lyser när datorn läser från eller skriver till hårddisken.

Kort för ström/batteristatuslampa

Indikerar status för ström och batteriladdning.

Fast vitt sken – Nätagadptern är ansluten och batteriet har mer än 5 % laddning.

Gult sken – Datorn drivs med batteriet och batteriet har mindre än 5 % laddning.

Släckt

- Nätagadptern är ansluten och batteriet är fulladdat.
- Datorn drivs med batteriet och batteriet har mer än 5 procent laddning.
- Datorn är i strömsparläge, viloläge, eller avstängd.

Ström- och batteristatuslampa blinkar till exempel orange två gånger följt av en paus och blinkar sedan vitt tre gånger följt av en paus. Det här 2-3-mönstret upprepas tills datorn stängs av och indikerar att inget minne eller RAM detekteras.

Följande tabell visar olika ljusmönster och vad de innebär.

Tabell 18. Diagnostik

Lampmönster	Problembeskrivning
2,1	Processorfel
2,2	Moderkort: BIOS- och ROM-fel
2,3	Inget minne eller RAM kunde identifieras
2,4	Minnes- eller RAM-fel
2,5	Ogiltigt installerat minne
2,6	Fel på moderkort eller kretsupsättning

Lampmönster	Problembeskrivning
2,7	LCD-fel
3,1	CMOS-batterifel
3,2	Fel på PCI/grafikkort
3,3	Återställningsbild hittades inte
3,4	Återställningsbild hittades men ogiltig

Kamerastatuslampa: Anger om kameran används.

- Fast vitt sken – Kameran används.
- Av – Kameran används inte.

Caps Lock-lampan: Anger om Caps Lock är aktiverat eller inaktiverat.

- Fast vitt sken – Caps Lock aktiverat.
- Av – Caps Lock inaktiverat.

Ladda ur väntelägesström

Väntelägesström är statisk elektricitet som ligger kvar i datorn även efter att den har stängts av och batteriet har tagits bort. Följande procedur innehåller instruktioner för hur du laddar ur väntelägesströmmen:

- 1 Stäng av datorn.
- 2 Ta bort [kåpan](#).
- 3 Håll strömbrytaren intryck i 15 sekunder för att ladda ur väntelägesströmmen.
- 4 Sätt tillbaka [kåpan](#).
- 5 Starta datorn.

Starta om Wi-Fi

Om datorn inte kan ansluta till internet på grund av problem med Wi-Fi-anslutningen kan en omstart av Wi-Fi utföras. Följande procedur innehåller instruktioner om hur du genomför en omstart av Wi-Fi:

ⓘ | OBS: Vissa internetleverantörer tillhandahåller enheter som fungerar som både modem och router.

- 1 Stäng av datorn.
- 2 Stäng av modemmet.
- 3 Stäng av den trådlösa routern.
- 4 Vänta i 30 sekunder.
- 5 Slå på den trådlösa routern.
- 6 Slå på modemmet.
- 7 Starta datorn.

Få hjälp och kontakta Dell

Resurser för självhjälp

Du kan få information och hjälp för Dells produkter och tjänster med följande resurser för självhjälp:

Tabell 19. Resurser för självhjälp

Information om Dells produkter och tjänster

www.dell.com

Dell Hjälp & Support-appen



Tips



Kontakta support

Ange **Contact Support** i Windows-sökningen och tryck på retur.

Onlinehjälp för operativsystemet

www.dell.com/support/windows

www.dell.com/support/linux

Felsökningsinformation, användarhandböcker, installationsanvisningar, produktspecifikationer, tekniska hjälpbloggar, programuppdateringar osv.

www.dell.com/support

Artiklarna i Dells kunskapsbank innehåller information om en rad olika datorproblem.

- 1 Gå till www.dell.com/support.
- 2 Ange ämnet eller nyckelordet i rutan **Search** (sök).
- 3 Klicka på **Search (sök)** för att hämta relaterade artiklar.

Ta reda på följande information om din produkt:

- Produktspecifikationer
- Operativsystem
- Ställa in och använda produkten
- Säkerhetskopiering av data
- Felsökning och diagnostik
- Fabriks- och systemåterställning
- BIOS-information

Se *Me and My Dell (Jag och min Dell)* på www.dell.com/support/manuals.

Hitta de dokument i *Me and My Dell (Jag och min Dell)* som är relevanta för din produkt genom att identifiera din produkt med ett av följande alternativ:

- Välj **Detect Product (identifiera produkt)**.
- Hitta din produkt via listrutan under **View Products (visa produkter)**.
- Ange **Service Tag number** (servicenummer) eller **Product ID** (produkt-ID) i sökfältet.

Kontakta Dell

Om du vill kontakta Dell med frågor om försäljning, teknisk support eller kundtjänst, se www.dell.com/contactdell.

ⓘ OBS: Tillgängligheten varierar mellan land och produkt och vissa tjänster kanske inte finns tillgängliga i ditt land.

ⓘ OBS: Om du inte har en aktiv internetanslutning så hittar du information på inköpsfakturan, följesedeln, räkningen eller Dells produktkatalog.