

Inspiron 7380

Instrukcja serwisowa



Uwagi, przestrogi i ostrzeżenia

 **UWAGA:** Napis UWAGA oznacza ważną wiadomość, która pomoże lepiej wykorzystać komputer.

 **PRZESTROGA:** Napis PRZESTROGA informuje o sytuacjach, w których występuje ryzyko uszkodzenia sprzętu lub utraty danych, i przedstawia sposoby uniknięcia problemu.

 **OSTRZEŻENIE:** Napis OSTRZEŻENIE informuje o sytuacjach, w których występuje ryzyko uszkodzenia sprzętu, obrażeń ciała lub śmierci.

1 Przed przystąpieniem do serwisowania komputera.....	7
Przed rozpoczęciem pracy.....	7
Instrukcje dotyczące bezpieczeństwa.....	7
Zalecane narzędzia.....	8
Wykaz śrub.....	8
2 Po zakończeniu serwisowania komputera.....	10
3 Wymontowywanie pokrywy dolnej.....	11
Procedura.....	11
4 Instalowanie pokrywy dolnej.....	13
Procedura.....	13
5 Wymontowywanie akumulatora.....	15
Przed wykonaniem procedury.....	15
Procedura.....	15
6 Instalowanie akumulatora.....	16
Procedura.....	16
Po wykonaniu procedury.....	17
7 Wymontowywanie baterii pastylkowej.....	18
Przed wykonaniem procedury.....	18
Procedura.....	18
8 Instalowanie baterii pastylkowej.....	19
Procedura.....	19
Po wykonaniu procedury.....	19
9 Wymontowywanie radiatora.....	20
Przed wykonaniem procedury.....	20
Procedura.....	20
10 Instalowanie radiatora.....	21
Procedura.....	21
Po wykonaniu procedury.....	21
11 Wymontowywanie wentylatora.....	22
Przed wykonaniem procedury.....	22
Procedura.....	22
12 Instalowanie wentylatora.....	23
Procedura.....	23

Po wykonaniu procedury.....	23
13 Wymontowywanie głośników.....	24
Przed wykonaniem procedury.....	24
Procedura.....	24
14 Instalowanie głośników.....	25
Procedura.....	25
Po wykonaniu procedury.....	25
15 Wymontowywanie gniazda zasilacza.....	26
Przed wykonaniem procedury.....	26
Procedura.....	26
16 Instalowanie gniazda zasilacza.....	27
Procedura.....	27
Po wykonaniu procedury.....	27
17 Wymontowywanie karty sieci bezprzewodowej.....	28
Przed wykonaniem procedury.....	28
Procedura.....	28
18 Instalowanie karty sieci bezprzewodowej.....	30
Procedura.....	30
Po wykonaniu procedury.....	31
19 Wymontowywanie zestawu wyświetlacza.....	32
Przed wykonaniem procedury.....	32
Procedura.....	32
20 Instalowanie zestawu wyświetlacza.....	34
Procedura.....	34
Po wykonaniu procedury.....	35
21 Wymontowanie płyty we/wy.....	36
Przed wykonaniem procedury.....	36
Procedura.....	36
22 Instalowanie płyty we/wy.....	38
Procedura.....	38
Po wykonaniu procedury.....	39
23 Wymontowywanie dysku SSD.....	40
Przed wykonaniem procedury.....	40
Procedura.....	40
24 Instalowanie dysku SSD.....	42
Procedura.....	42

Po wykonaniu procedury.....	42
25 Wymontowywanie płyty systemowej.....	43
Przed wykonaniem procedury.....	43
Procedura.....	43
26 Instalowanie płyty systemowej.....	46
Procedura.....	46
Po wykonaniu procedury.....	48
27 Wymontowywanie płyty lampek stanu.....	49
Przed wykonaniem procedury.....	49
Procedura.....	49
28 Instalowanie płyty lampek stanu.....	50
Procedura.....	50
Po wykonaniu procedury.....	50
29 Wymontowywanie tabliczki dotykowej.....	51
Przed wykonaniem procedury.....	51
Procedura.....	51
30 Instalowanie tabliczki dotykowej.....	53
Procedura.....	53
Po wykonaniu procedury.....	54
31 Wymontowywanie przycisku zasilania z czytnikiem linii papilarnych.....	55
Przed wykonaniem procedury.....	55
Procedura.....	55
32 Instalowanie przycisku zasilania z czytnikiem linii papilarnych.....	57
Procedura.....	57
Po wykonaniu procedury.....	58
33 Wymontowywanie klawiatury.....	59
Przed wykonaniem procedury.....	59
Procedura.....	59
34 Instalowanie klawiatury.....	61
Procedura.....	61
Po wykonaniu procedury.....	62
35 Wymontowywanie zestawu podparcia dłoni.....	63
Przed wykonaniem procedury.....	63
Procedura.....	63
36 Instalowanie zestawu podparcia dłoni.....	64
Procedura.....	64

Po wykonaniu procedury.....	64
37 Pobieranie sterowników.....	65
Pobieranie sterownika karty dźwiękowej.....	65
Pobieranie sterownika karty graficznej.....	65
Pobieranie sterownika USB 3.0.....	66
Pobieranie sterownika sieci Wi-Fi.....	66
Pobieranie sterownika czytnika kart pamięci.....	66
Pobieranie sterownika mikroukładu.....	66
Pobieranie sterownika sieciowego.....	67
38 Program konfiguracji systemu.....	68
Sekwencja ładowania.....	68
Klawisze nawigacji.....	68
Przegląd systemu BIOS.....	69
Uruchamianie programu konfiguracji systemu BIOS.....	69
Opcje konfiguracji systemu.....	69
Hasło systemowe i hasło konfiguracji systemu.....	75
Przypisywanie hasła konfiguracji systemu.....	75
Usuwanie lub zmienianie istniejącego hasła konfiguracji systemu.....	76
Czyszczenie ustawień CMOS.....	76
Czyszczenie hasła systemu BIOS (konfiguracji) i hasła systemowego.....	76
39 Rozwiązywanie problemów.....	77
Ładowanie systemu BIOS.....	77
Program diagnostyczny ePSA (Enhanced Pre-Boot System Assessment).....	77
Przeprowadzanie testu diagnostycznego ePSA.....	78
Diagnostyka.....	78
Uwalnianie ładunków resztkowych.....	79
Włączanie i wyłączanie modułu Wi-Fi.....	79
40 Uzyskiwanie pomocy i kontakt z firmą Dell.....	81
Narzędzia pomocy technicznej do samodzielnego wykorzystania.....	81
Kontakt z firmą Dell.....	81

Przed przystąpieniem do serwisowania komputera

UWAGA: W zależności od zamówionej konfiguracji posiadany komputer może wyglądać nieco inaczej niż na ilustracjach w tym dokumencie.

Przed rozpoczęciem pracy

- 1 Zapisz i zamknij wszystkie otwarte pliki, a także zamknij wszystkie otwarte aplikacje.
- 2 Wyłącz komputer. Kliknij kolejno opcje **Start > Zasilanie > Wyłącz**.

UWAGA: Jeśli używasz innego systemu operacyjnego, wyłącz urządzenie zgodnie z instrukcjami odpowiednimi dla tego systemu.

- 3 Odłącz komputer i wszystkie urządzenia peryferyjne od gniazdek elektrycznych.
- 4 Odłącz od komputera wszystkie urządzenia sieciowe i peryferyjne, np. klawiaturę, mysz, monitor itd.
- 5 Wyjmij z komputera wszystkie karty pamięci i dyski optyczne.

Instrukcje dotyczące bezpieczeństwa

Aby uchronić komputer przed uszkodzeniem i zapewnić sobie bezpieczeństwo, należy przestrzegać następujących zaleceń dotyczących bezpieczeństwa.

- OSTRZEŻENIE:** Przed przystąpieniem do wykonywania czynności wymagających otwarcia obudowy komputera należy zapoznać się z instrukcjami dotyczącymi bezpieczeństwa, dostarczonymi z komputerem. Więcej informacji na temat postępowania zgodnego z zasadami bezpieczeństwa znajduje się na stronie dotyczącej przestrzegania przepisów pod adresem www.dell.com/regulatory_compliance.
- OSTRZEŻENIE:** Przed otwarciem jakichkolwiek pokryw lub paneli należy odłączyć komputer od wszystkich źródeł zasilania. Po zakończeniu pracy wewnątrz komputera należy zainstalować pokrywy i panele oraz wkręcić śruby, a dopiero potem podłączyć komputer do gniazdka.
- PRZESTROGA:** Aby uniknąć uszkodzenia komputera, należy pracować na płaskiej i czystej powierzchni.
- PRZESTROGA:** Karty i podzespoły należy trzymać za krawędzie i unikać dotykania wtyków i złączy.
- PRZESTROGA:** Użytkownik powinien wykonać tylko czynności rozwiązywania problemów i naprawy, które zespół pomocy technicznej firmy Dell autoryzował, lub, o które poprosił. Uszkodzenia wynikające z napraw serwisowych nieautoryzowanych przez firmę Dell nie są objęte gwarancją. Należy zapoznać się z instrukcjami dotyczącymi bezpieczeństwa dostarczonymi z produktem lub dostępnymi pod adresem www.dell.com/regulatory_compliance.
- PRZESTROGA:** Przed dotknięciem dowolnego elementu wewnątrz komputera należy pozbyć się ładunków elektrostatycznych z ciała, dotykając dowolnej nielakierowanej powierzchni komputera, np. metalowych elementów z tyłu komputera. W trakcie pracy należy od czasu do czasu dotykać nielakierowanej powierzchni metalowej, aby odprowadzić ładunki elektrostatyczne, które mogłyby uszkodzić wewnętrzne podzespoły.
- PRZESTROGA:** Przy odłączaniu kabla należy pociągnąć za wtyczkę lub uchwyt, a nie za sam kabel. Niektóre kable mają złącza z zatrzaskami lub pokrętła, które przed odłączeniem kabla należy otworzyć lub odkręcić. Podczas odłączania kabli, należy je trzymać prosto, aby uniknąć wygięcia styków w złączach. Podczas podłączania kabli należy zwrócić uwagę na prawidłowe zorientowanie i wyrównanie złączy i portów.
- PRZESTROGA:** Jeśli w czytniku kart pamięci znajduje się karta, należy ją nacisnąć i wyjąć.

Zalecane narzędzia















Procedury przedstawione w tym dokumencie mogą wymagać użycia następujących narzędzi:

- Wkrętak krzyżakowy
- Wkrętak Torx nr 8 (T8)
- Rysik z tworzywa sztucznego

Wykaz śrub

UWAGA: Kolor śrub może się różnić w zależności od zamówionej konfiguracji.

Tabela 1. Wykaz śrub

Element	do czego mocowany	Typ śruby	Ilość	Ilustracja śruby
Pokrywa dolna	zestaw podparcia dłoni	M2,5x5	9	
Akumulator	zestaw podparcia dłoni	M2x3	4	
Wentylator	Wspornik klawiatury	M2x3	2	
karta sieci bezprzewodowej	Wspornik klawiatury	M2x3	1	
Złącze zasilacza	zestaw podparcia dłoni	M2x3	1	
Zestaw wyświetlacza	zestaw podparcia dłoni	M2,5x5	6	
karta we/wy	Wspornik klawiatury	M2x2	2	
Przycisk zasilania z czytnikiem linii papilarnych (jeśli zainstalowano)	zestaw podparcia dłoni	M2x2.5	2	
Dysk SSD	Wspornik klawiatury	M2x3	1	
Wspornik portu Type-C	Płyta systemowa	M2x3	1	
	zestaw podparcia dłoni	M2x3	1	
Tabliczka dotykowa	zestaw podparcia dłoni	M2x2.5	4	
Wspornik tabliczki dotykowej	zestaw podparcia dłoni	M2x2.5	3	
Płyta systemowa	Wspornik klawiatury	M2x2	2	
Wspornik klawiatury	Klawiatura Zestaw podparcia dłoni	M1,4x2	27	

Element	do czego mocowany	Typ śruby	Ilość	Ilustracja śruby
Klawiatura	zestaw podparcia dłoni	M1,2x1,5	6	

Po zakończeniu serwisowania komputera

△ PRZESTROGA: Pozostawienie nieużywanych lub nieprzykręconych śrub wewnątrz komputera może poważnie uszkodzić komputer.

- 1 Przykręć wszystkie śruby i sprawdź, czy wewnątrz komputera nie pozostały żadne nieużywane śruby.
- 2 Podłącz do komputera wszelkie urządzenia zewnętrzne, peryferyjne i kable odłączone przed rozpoczęciem pracy.
- 3 Zainstaluj karty pamięci, dyski i wszelkie inne elementy wymontowane przed rozpoczęciem pracy.
- 4 Podłącz komputer i wszystkie urządzenia peryferyjne do gniazdek elektrycznych.
- 5 Włącz komputer.

Wymontowywanie pokrywy dolnej

OSTRZEŻENIE: Przed przystąpieniem do wykonywania czynności wymagających otwarcia obudowy komputera należy zapoznać się z instrukcjami dotyczącymi bezpieczeństwa dostarczonymi z komputerem i wykonać procedurę przedstawioną w sekcji [na temat czynności przed otwarciem obudowy komputera](#). Po zakończeniu pracy wewnątrz komputera należy postępować zgodnie z instrukcjami w sekcji [na temat czynności po zakończeniu pracy wewnątrz komputera](#). Więcej informacji na temat postępowania zgodnego z zasadami bezpieczeństwa znajduje się na stronie dotyczącej przestrzegania przepisów pod adresem www.dell.com/regulatory_compliance.

Procedura

- 1 Poluzuj śrubę mocującą pokrywę dolną do zestawu podparcia dłoni.
- 2 Wykręć dziewięć śrub (M2,5x5) mocujących pokrywę dolną do zestawu podparcia dłoni.

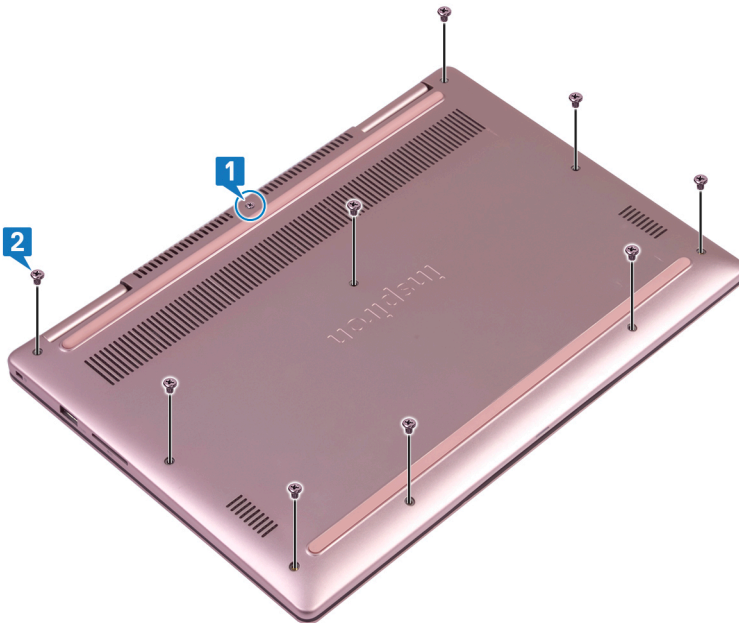

- 3 Rysikiem z tworzywa sztucznego podważ pokrywę dolną, aby ją uwolnić z zestawu podparcia dłoni.
- 4 Zdejmij pokrywę dolną z zestawu podparcia dłoni.

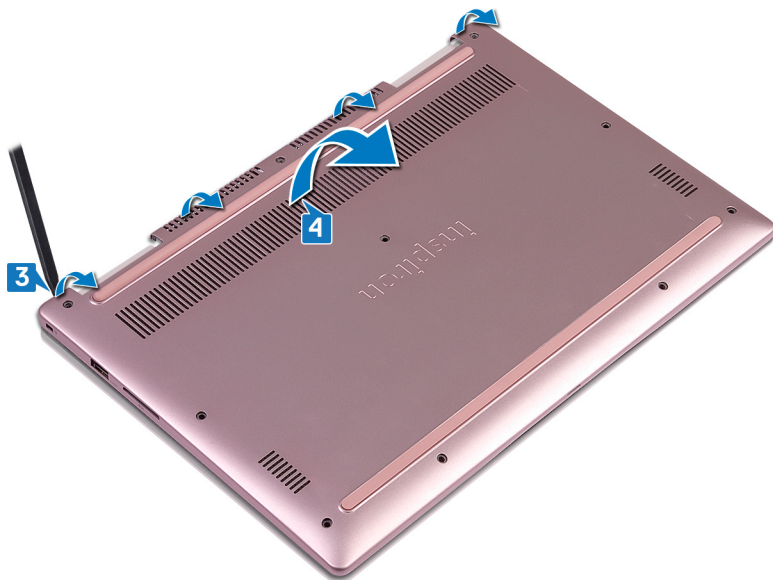

- 5 Pociągając za uchwyt, odłącz kabel akumulatora od płyty systemowej.
- 6 Odwróć komputer, otwórz wyświetlacz, a następnie naciśnij przycisk zasilania i przytrzymaj go przez 15 sekund, aby odprowadzić ładunki elektryczne z płyty systemowej.

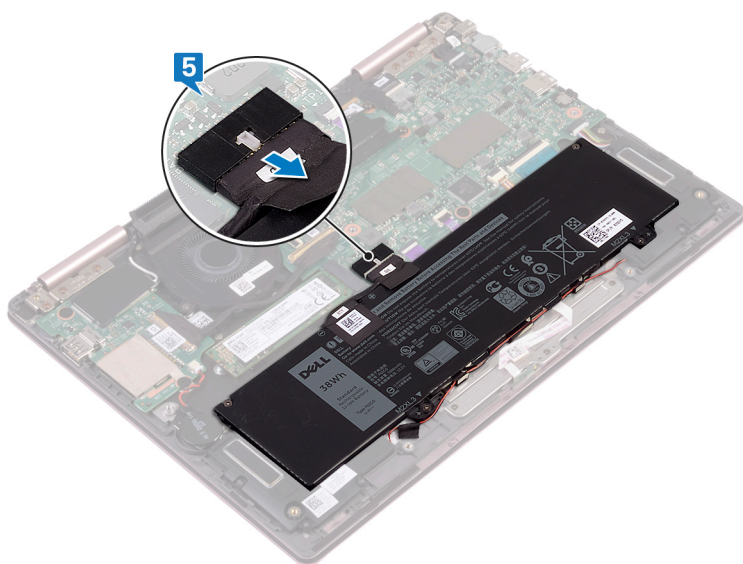

Instalowanie pokrywy dolnej

OSTRZEŻENIE: Przed przystąpieniem do wykonywania czynności wymagających otwarcia obudowy komputera należy zapoznać się z instrukcjami dotyczącymi bezpieczeństwa dostarczonymi z komputerem i wykonać procedurę przedstawioną w sekcji [na temat czynności przed otwarciem obudowy komputera](#). Po zakończeniu pracy wewnątrz komputera należy postępować zgodnie z instrukcjami w sekcji [na temat czynności po zakończeniu pracy wewnątrz komputera](#). Więcej informacji na temat postępowania zgodnego z zasadami bezpieczeństwa znajduje się na stronie dotyczącej przestrzegania przepisów pod adresem www.dell.com/regulatory_compliance.

Procedura

- 1 Upewnij się, że kabel akumulatora jest podłączony do płyty systemowej.

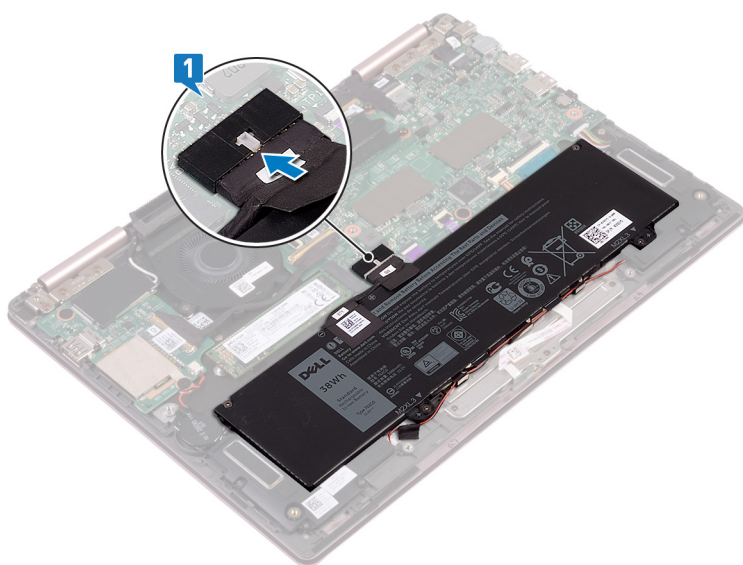

- 2 Dopasuj zaczepy w pokrywie dolnej do szczelin w zestawie podparcia dłoni i umieść pokrywę na miejscu.

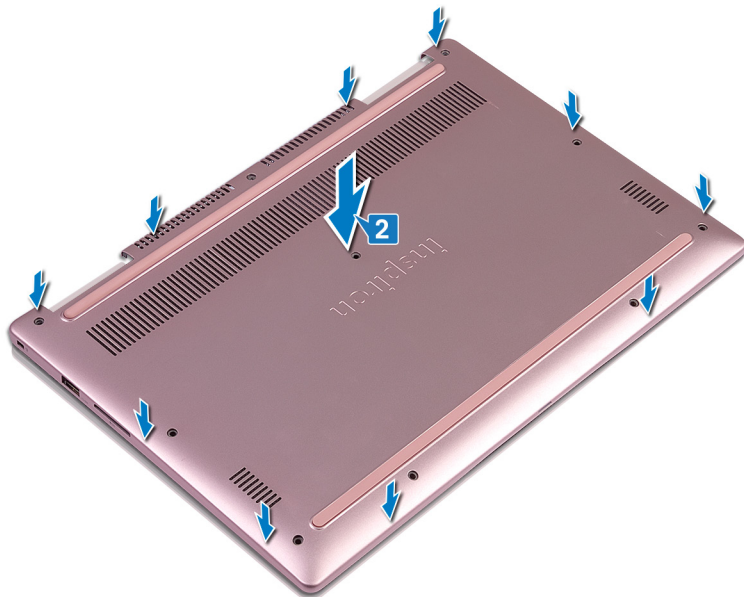

- 3 Wkręć dziewięć śrub (M2,5x5) mocujących pokrywę dolną do zestawu podparcia dłoni.
- 4 Dokręć śrubę mocującą pokrywę dolną do zestawu podparcia dłoni.

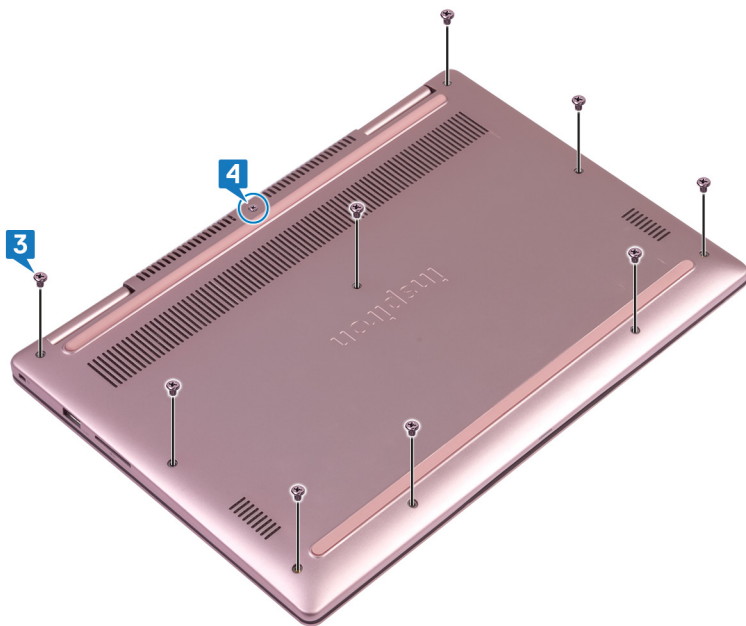

Wymontowywanie akumulatora

⚠ OSTRZEŻENIE: Przed przystąpieniem do wykonywania czynności wymagających otwarcia obudowy komputera należy zapoznać się z instrukcjami dotyczącymi bezpieczeństwa dostarczonymi z komputerem i wykonać procedurę przedstawioną w sekcji [na temat czynności przed otwarciem obudowy komputera](#). Po zakończeniu pracy wewnątrz komputera należy postępować zgodnie z instrukcjami w sekcji [na temat czynności po zakończeniu pracy wewnątrz komputera](#). Więcej informacji na temat postępowania zgodnego z zasadami bezpieczeństwa znajduje się na stronie dotyczącej przestrzegania przepisów pod adresem www.dell.com/regulatory_compliance.

Przed wykonaniem procedury

Wymontuj pokrywę dolną.

Procedura

- 1 Wyjmij kabel głośników z prowadnic na akumulatorze.
- 2 Wykręć cztery śruby (M2x3) mocujące akumulator do zestawu podparcia dłoni.
- 3 Wyjmij akumulator z zestawu podparcia dłoni.

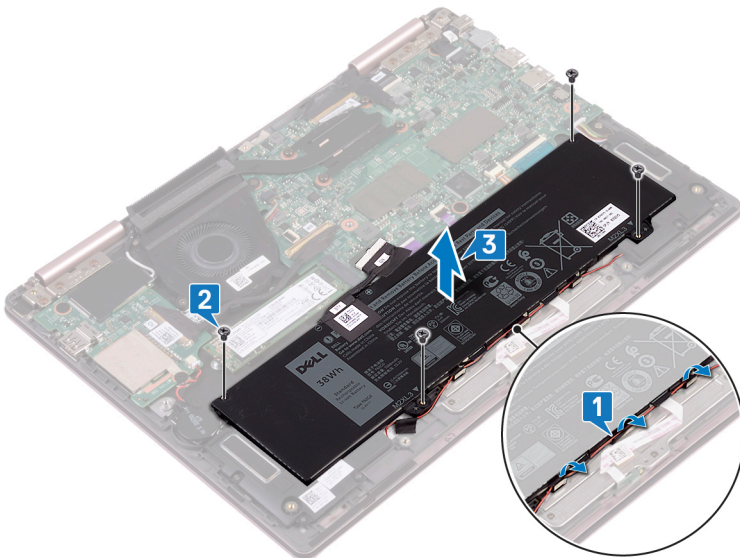

Instalowanie akumulatora

OSTRZEŻENIE: Przed przystąpieniem do wykonywania czynności wymagających otwarcia obudowy komputera należy zapoznać się z instrukcjami dotyczącymi bezpieczeństwa dostarczonymi z komputerem i wykonać procedurę przedstawioną w sekcji [na temat czynności przed otwarciem obudowy komputera](#). Po zakończeniu pracy wewnątrz komputera należy postępować zgodnie z instrukcjami w sekcji [na temat czynności po zakończeniu pracy wewnątrz komputera](#). Więcej informacji na temat postępowania zgodnego z zasadami bezpieczeństwa znajduje się na stronie dotyczącej przestrzegania przepisów pod adresem www.dell.com/regulatory_compliance.

Procedura

- 1 Wyrównaj otwory na śruby w akumulatorze z otworami w zestawie podparcia dłoni.
- 2 Wkręć cztery śruby (M2x3) mocujące akumulator do zestawu podparcia dłoni.
- 3 Umieść kabel głośników w przewodnicach na akumulatorze.

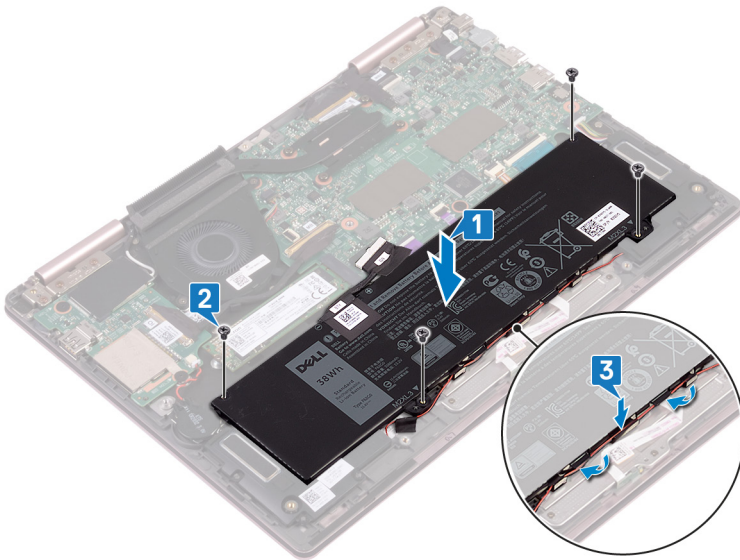

- 4 Podłącz kabel baterii do płyty systemowej..

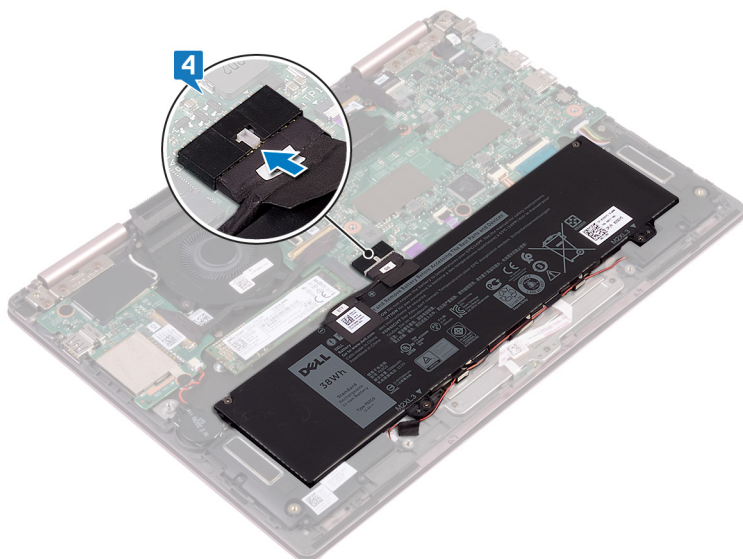

Po wykonaniu procedury

Zainstaluj pokrywę dolną.

Wymontowywanie baterii pastylkowej

⚠ OSTRZEŻENIE: Przed przystąpieniem do wykonywania czynności wymagających otwarcia obudowy komputera należy zapoznać się z instrukcjami dotyczącymi bezpieczeństwa dostarczonymi z komputerem i wykonać procedurę przedstawioną w sekcji [na temat czynności przed otwarciem obudowy komputera](#). Po zakończeniu pracy wewnątrz komputera należy postępować zgodnie z instrukcjami w sekcji [na temat czynności po zakończeniu pracy wewnątrz komputera](#). Więcej informacji na temat postępowania zgodnego z zasadami bezpieczeństwa znajduje się na stronie dotyczącej przestrzegania przepisów pod adresem www.dell.com/regulatory_compliance.

⚠ PRZESTROGA: Wyjęcie baterii pastylkowej spowoduje przywrócenie domyślnych ustawień programu konfiguracyjnego systemu BIOS. Zalecane jest zanotowanie aktualnych ustawień programu konfiguracyjnego systemu BIOS przed wyjęciem baterii pastylkowej.

Przed wykonaniem procedury

Wymontuj [pokrywą dolną](#).

Procedura

- 1 Odłącz kabel baterii pastylkowej od płyty we/wy.
- 2 Oderwij baterię pastylkową od wspornika klawiatury.

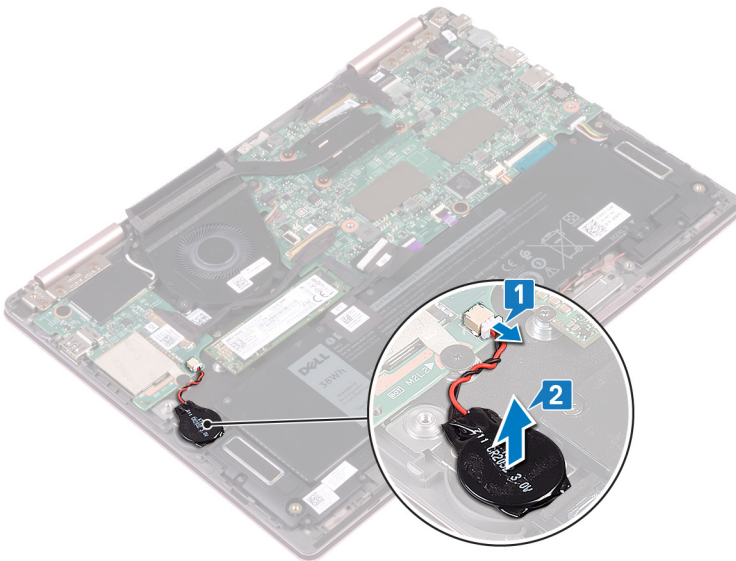

Instalowanie baterii pastylkowej

⚠ OSTRZEŻENIE: Przed przystąpieniem do wykonywania czynności wymagających otwarcia obudowy komputera należy zapoznać się z instrukcjami dotyczącymi bezpieczeństwa dostarczonymi z komputerem i wykonać procedurę przedstawioną w sekcji [na temat czynności przed otwarciem obudowy komputera](#). Po zakończeniu pracy wewnątrz komputera należy postępować zgodnie z instrukcjami w sekcji [na temat czynności po zakończeniu pracy wewnątrz komputera](#). Więcej informacji na temat postępowania zgodnego z zasadami bezpieczeństwa znajduje się na stronie dotyczącej przestrzegania przepisów pod adresem www.dell.com/regulatory_compliance.

Procedura

- 1 Przymocuj baterię pastylkową do wspornika klawiatury.
- 2 Podłącz kabel baterii pastylkowej do płyty we/wy.

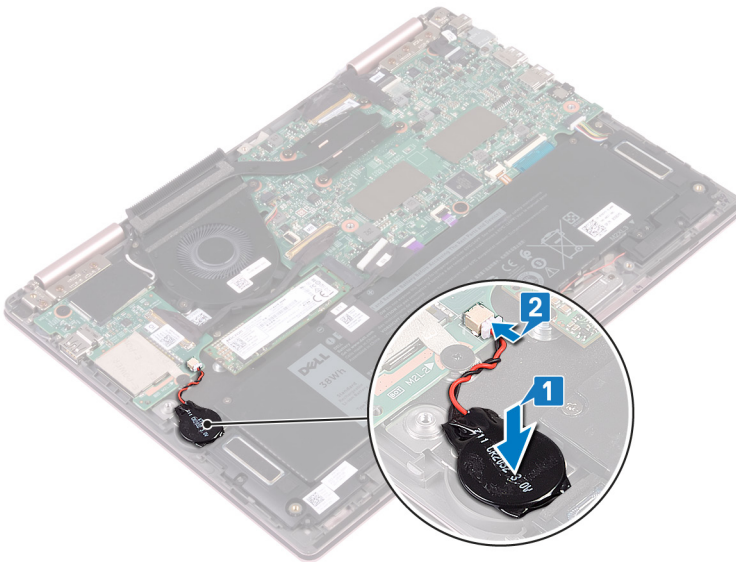

Po wykonaniu procedury

Zainstaluj pokrywę dolną.

Wymontowywanie radiatora

⚠ OSTRZEŻENIE: Przed przystąpieniem do wykonywania czynności wymagających otwarcia obudowy komputera należy zapoznać się z instrukcjami dotyczącymi bezpieczeństwa dostarczonymi z komputerem i wykonać procedurę przedstawioną w sekcji [na temat czynności przed otwarciem obudowy komputera](#). Po zakończeniu pracy wewnątrz komputera należy postępować zgodnie z instrukcjami w sekcji [na temat czynności po zakończeniu pracy wewnątrz komputera](#). Więcej informacji na temat postępowania zgodnego z zasadami bezpieczeństwa znajduje się na stronie dotyczącej przestrzegania przepisów pod adresem www.dell.com/regulatory_compliance.

⚠ OSTRZEŻENIE: Radiator może się silnie nagrzewać podczas pracy komputera. Przed dotknięciem radiatora należy poczekać aż wystarczająco ostygnie.

⚠ PRZESTROGA: Aby zapewnić maksymalne chłodzenie procesora, nie należy dotykać powierzchni termoprzewodzących na radiatorze procesora. Substancje oleiste na skórze dłoni mogą zmniejszyć przewodność cieplną pasty termoprzewodzącej.

Przed wykonaniem procedury

Wymontuj pokrywę dolną.

Procedura

- 1 W kolejności wskazanej na radiatorze poluzuj cztery śruby mocujące radiator do płyty systemowej.
- 2 Zdejmij radiator z płyty systemowej.

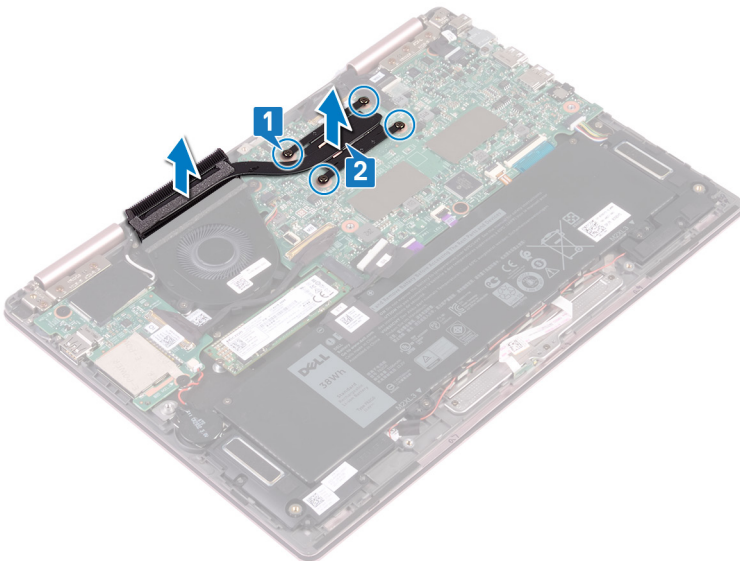

Instalowanie radiatora

⚠ OSTRZEŻENIE: Przed przystąpieniem do wykonywania czynności wymagających otwarcia obudowy komputera należy zapoznać się z instrukcjami dotyczącymi bezpieczeństwa dostarczonymi z komputerem i wykonać procedurę przedstawioną w sekcji [na temat czynności przed otwarciem obudowy komputera](#). Po zakończeniu pracy wewnątrz komputera należy postępować zgodnie z instrukcjami w sekcji [na temat czynności po zakończeniu pracy wewnątrz komputera](#). Więcej informacji na temat postępowania zgodnego z zasadami bezpieczeństwa znajduje się na stronie dotyczącej przestrzegania przepisów pod adresem www.dell.com/regulatory_compliance.

⚠ PRZESTROGA: Nieprawidłowe zainstalowanie radiatora może spowodować uszkodzenie płyty systemowej i procesora.

ⓘ UWAGA: W przypadku wymiany płyty systemowej lub radiatora na nowy należy użyć podkładki termoprzewodzącej dostarczonej w zestawie, aby zapewnić właściwe odprowadzanie ciepła.

Procedura

- 1 Dopasuj otwory na śruby w radiatorze do otworów w płycie systemowej.
- 2 W kolejności wskazanej na radiatorze dokręć cztery śruby mocujące radiator do płyty systemowej.

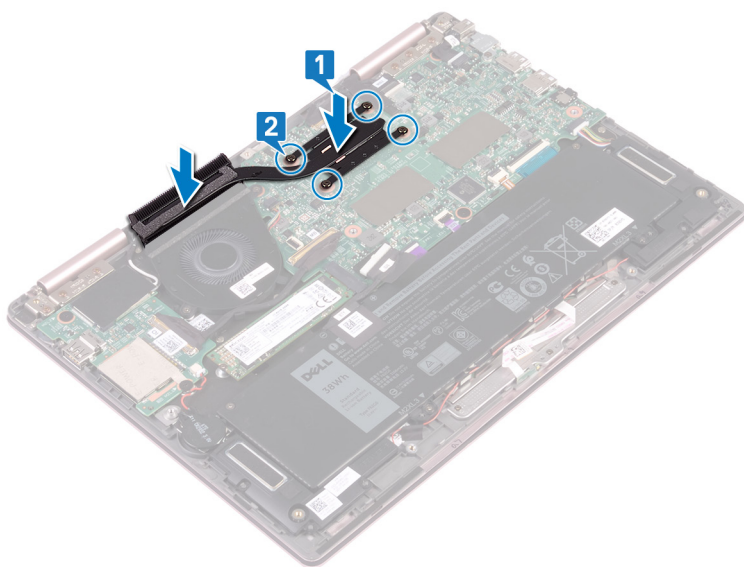

Po wykonaniu procedury

Zainstaluj pokrywę dolną.

Wymontowywanie wentylatora

OSTRZEŻENIE: Przed przystąpieniem do wykonywania czynności wymagających otwarcia obudowy komputera należy zapoznać się z instrukcjami dotyczącymi bezpieczeństwa dostarczonymi z komputerem i wykonać procedurę przedstawioną w sekcji [na temat czynności przed otwarciem obudowy komputera](#). Po zakończeniu pracy wewnątrz komputera należy postępować zgodnie z instrukcjami w sekcji [na temat czynności po zakończeniu pracy wewnątrz komputera](#). Więcej informacji na temat postępowania zgodnego z zasadami bezpieczeństwa znajduje się na stronie dotyczącej przestrzegania przepisów pod adresem www.dell.com/regulatory_compliance.

Przed wykonaniem procedury

- 1 Wymontuj pokrywę dolną.
- 2 Wykonaj punkty od 1 do 3 procedury „Wymontowywanie przycisku zasilania z czytnikiem linii papilarnych”. (jeśli zainstalowano)

Procedura

- 1 Odłącz kabel wentylatora od płyty systemowej.
- 2 Wyjmij kabel płyty we/wy z przewodnic na wentylatorze.
- 3 Wykręć dwie śruby (M2x3) mocujące wentylator do wspornika klawiatury.
- 4 Wyjmij wentylator ze wspornika klawiatury.

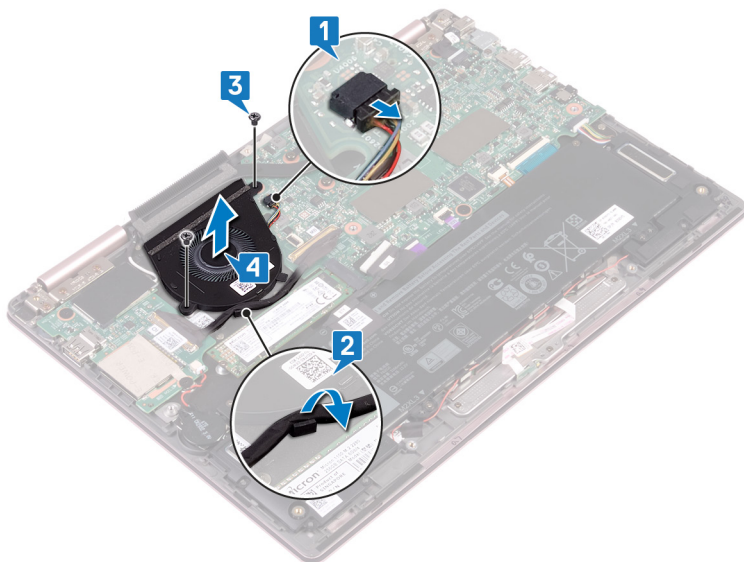

Instalowanie wentylatora

OSTRZEŻENIE: Przed przystąpieniem do wykonywania czynności wymagających otwarcia obudowy komputera należy zapoznać się z instrukcjami dotyczącymi bezpieczeństwa dostarczonymi z komputerem i wykonać procedurę przedstawioną w sekcji [na temat czynności przed otwarciem obudowy komputera](#). Po zakończeniu pracy wewnątrz komputera należy postępować zgodnie z instrukcjami w sekcji [na temat czynności po zakończeniu pracy wewnątrz komputera](#). Więcej informacji na temat postępowania zgodnego z zasadami bezpieczeństwa znajduje się na stronie dotyczącej przestrzegania przepisów pod adresem www.dell.com/regulatory_compliance.

Procedura

- 1 Dopasuj otwory na śruby w wentylatorze do otworów we wsporniku klawiatury.
- 2 Wkręć dwie śruby (M2x3) mocujące wentylator do wspornika klawiatury.
- 3 Umieść kable płyty we/wy w przewodnicach na wentylatorze.
- 4 Podłącz kabel wentylatora do złącza na płycie systemowej.

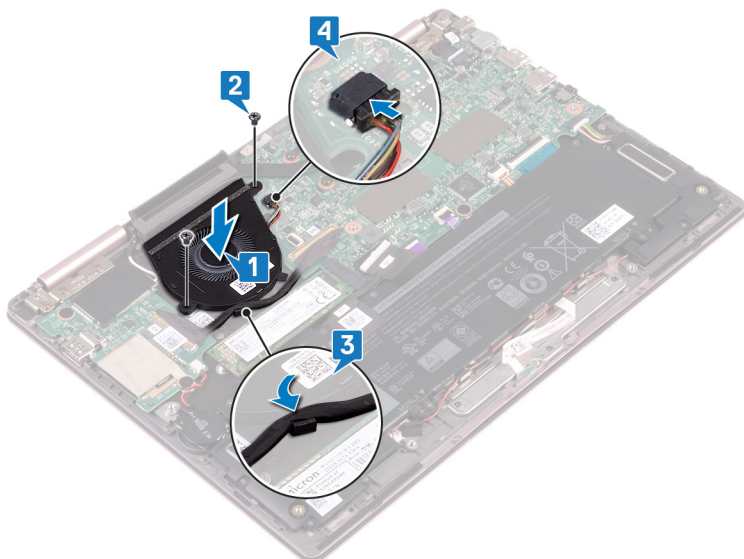

Po wykonaniu procedury

- 1 Wykonaj punkty od 3 do 5 procedury „Wymontowywanie przycisku zasilania z czytnikiem linii papilarnych”. (jeśli zainstalowano)
- 2 Zainstaluj pokrywę dolną.

Wymontowywanie głośników

OSTRZEŻENIE: Przed przystąpieniem do wykonywania czynności wymagających otwarcia obudowy komputera należy zapoznać się z instrukcjami dotyczącymi bezpieczeństwa dostarczonymi z komputerem i wykonać procedurę przedstawioną w sekcji [na temat czynności przed otwarciem obudowy komputera](#). Po zakończeniu pracy wewnątrz komputera należy postępować zgodnie z instrukcjami w sekcji [na temat czynności po zakończeniu pracy wewnątrz komputera](#). Więcej informacji na temat postępowania zgodnego z zasadami bezpieczeństwa znajduje się na stronie dotyczącej przestrzegania przepisów pod adresem www.dell.com/regulatory_compliance.

Przed wykonaniem procedury

Wymontuj pokrywę dolną.

Procedura

- 1 Odłącz kabel głośnika od płyty systemowej.
- 2 Zdejmij lewy głośnik z zespołu podparcia dłoni.
- 3 Wyjmij kabel głośników z przewodnic na akumulatorze.
- 4 Odklej taśmę mocującą kabel głośników do zestawu podparcia dłoni.
- 5 Zdejmij prawy głośnik z zespołu podparcia dłoni.

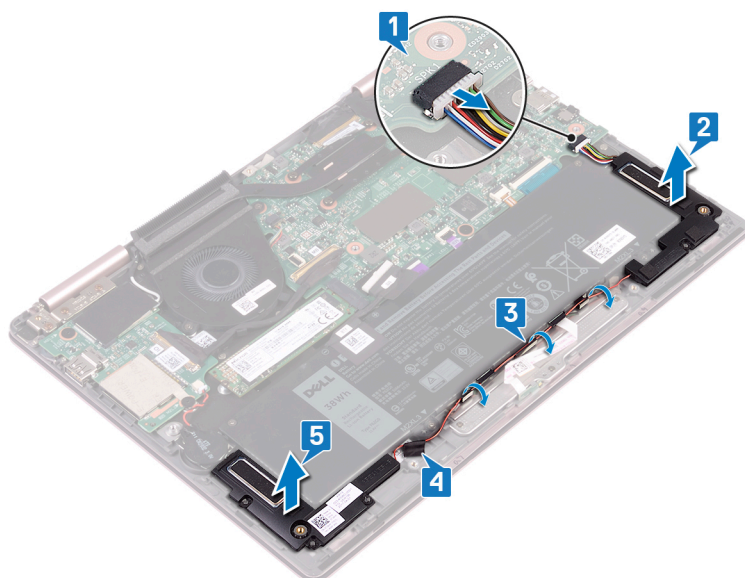

Instalowanie głośników

OSTRZEŻENIE: Przed przystąpieniem do wykonywania czynności wymagających otwarcia obudowy komputera należy zapoznać się z instrukcjami dotyczącymi bezpieczeństwa dostarczonymi z komputerem i wykonać procedurę przedstawioną w sekcji [na temat czynności przed otwarciem obudowy komputera](#). Po zakończeniu pracy wewnątrz komputera należy postępować zgodnie z instrukcjami w sekcji [na temat czynności po zakończeniu pracy wewnątrz komputera](#). Więcej informacji na temat postępowania zgodnego z zasadami bezpieczeństwa znajduje się na stronie dotyczącej przestrzegania przepisów pod adresem www.dell.com/regulatory_compliance.

Procedura

- 1 Umieść prawy głośnik w zestawie podparcia dłoni, dopasowując go do wypustek.
- 2 Przyklej taśmę mocującą kabel głośników do zestawu podparcia dłoni.
- 3 Umieść kabel głośników w przewodnicach na akumulatorze.
- 4 Umieść lewy głośnik w zestawie podparcia dłoni, dopasowując go do wypustek.
- 5 Podłącz kabel głośników do płyty systemowej.

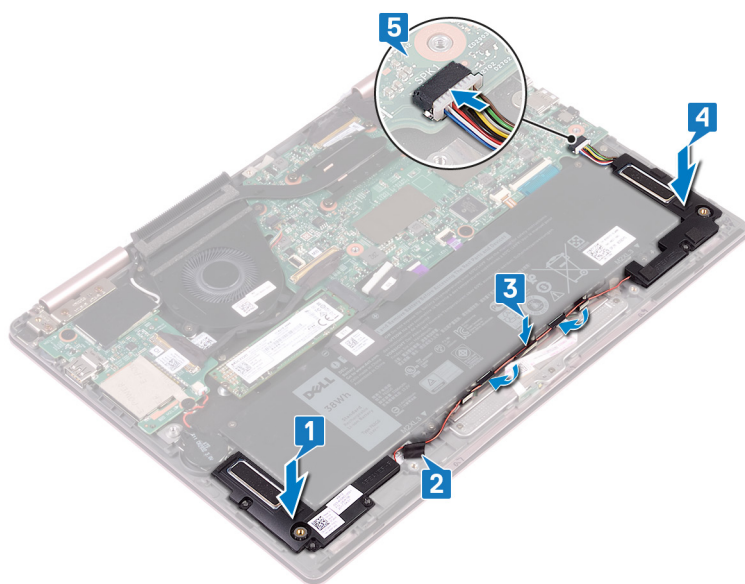

Po wykonaniu procedury

Zainstaluj pokrywę dolną.

Wymontowywanie gniazda zasilacza

OSTRZEŻENIE: Przed przystąpieniem do wykonywania czynności wymagających otwarcia obudowy komputera należy zapoznać się z instrukcjami dotyczącymi bezpieczeństwa dostarczonymi z komputerem i wykonać procedurę przedstawioną w sekcji [na temat czynności przed otwarciem obudowy komputera](#). Po zakończeniu pracy wewnątrz komputera należy postępować zgodnie z instrukcjami w sekcji [na temat czynności po zakończeniu pracy wewnątrz komputera](#). Więcej informacji na temat postępowania zgodnego z zasadami bezpieczeństwa znajduje się na stronie dotyczącej przestrzegania przepisów pod adresem www.dell.com/regulatory_compliance.

Przed wykonaniem procedury

Wymontuj pokrywę dolną.

Procedura

- 1 Odłącz kabel gniazda zasilacza od płyty systemowej.
- 2 Wykręć śrubę (M2x3) mocującą gniazdo zasilacza do zestawu podparcia dłoni.
- 3 Wyjmij gniazdo zasilacza z zestawu podparcia dłoni.

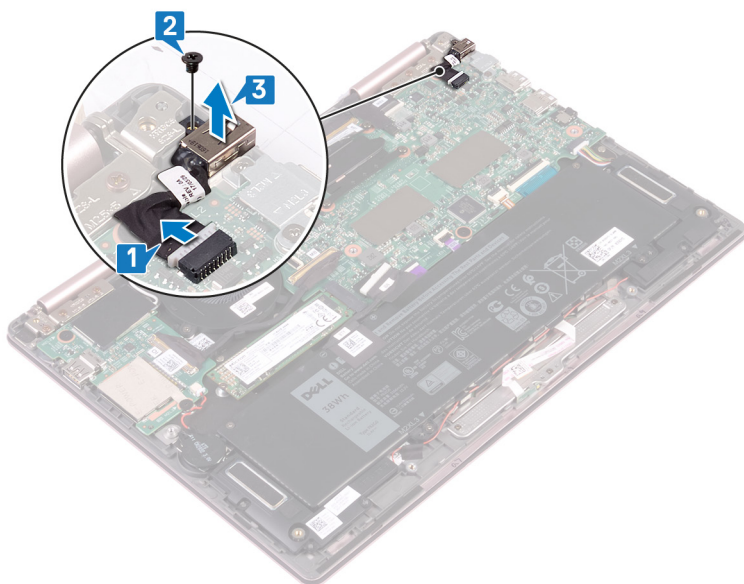

Instalowanie gniazda zasilacza

OSTRZEŻENIE: Przed przystąpieniem do wykonywania czynności wymagających otwarcia obudowy komputera należy zapoznać się z instrukcjami dotyczącymi bezpieczeństwa dostarczonymi z komputerem i wykonać procedurę przedstawioną w sekcji [na temat czynności przed otwarciem obudowy komputera](#). Po zakończeniu pracy wewnątrz komputera należy postępować zgodnie z instrukcjami w sekcji [na temat czynności po zakończeniu pracy wewnątrz komputera](#). Więcej informacji na temat postępowania zgodnego z zasadami bezpieczeństwa znajduje się na stronie dotyczącej przestrzegania przepisów pod adresem www.dell.com/regulatory_compliance.

Procedura

- 1 Włóż gniazdo zasilacza do otworu w zestawie podparcia dłoni.
- 2 Wkręć śrubę (M2x3) mocującą port zasilacza do zestawu podparcia dłoni.
- 3 Podłącz kabel gniazda zasilacza do płyty systemowej.

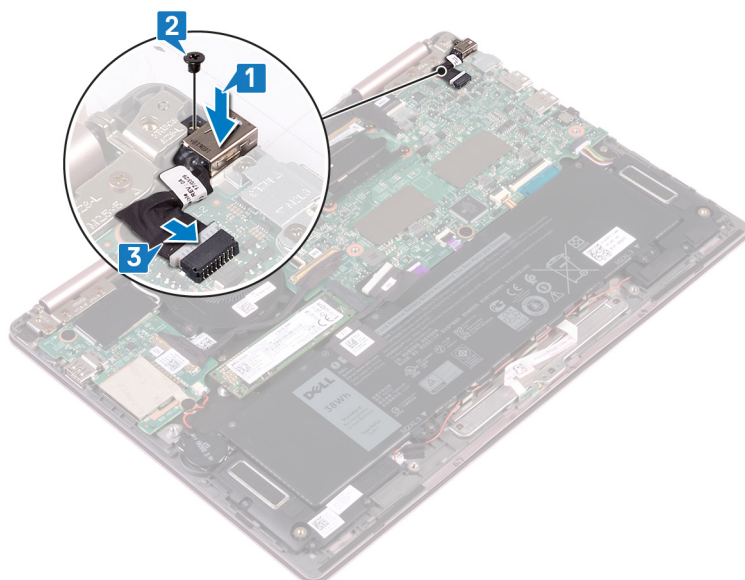

Po wykonaniu procedury

Zainstaluj pokrywę dolną.

Wymontowywanie karty sieci bezprzewodowej

OSTRZEŻENIE: Przed przystąpieniem do wykonywania czynności wymagających otwarcia obudowy komputera należy zapoznać się z instrukcjami dotyczącymi bezpieczeństwa dostarczonymi z komputerem i wykonać procedurę przedstawioną w sekcji [na temat czynności przed otwarciem obudowy komputera](#). Po zakończeniu pracy wewnątrz komputera należy postępować zgodnie z instrukcjami w sekcji [na temat czynności po zakończeniu pracy wewnątrz komputera](#). Więcej informacji na temat postępowania zgodnego z zasadami bezpieczeństwa znajduje się na stronie dotyczącej przestrzegania przepisów pod adresem www.dell.com/regulatory_compliance.

Przed wykonaniem procedury

Wymontuj pokrywę dolną.

Procedura

- 1 Odszukaj kartę sieci bezprzewodowej na płycie we/wy, a następnie odczep taśmę z mylaru od karty sieci bezprzewodowej.

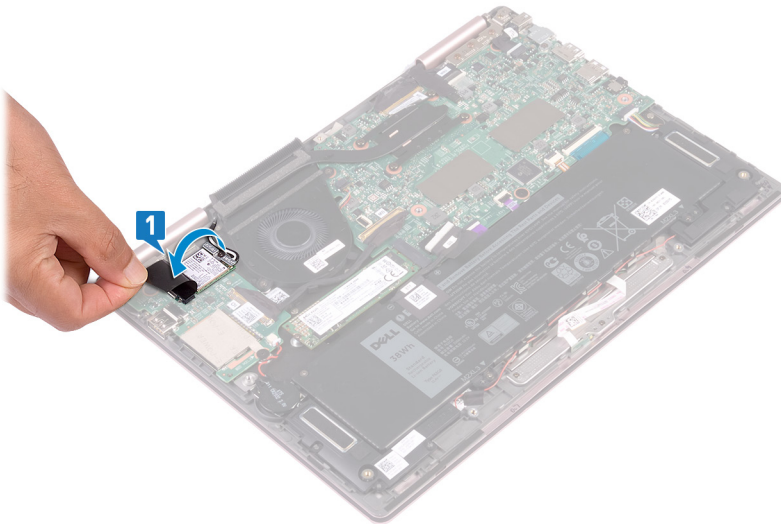

- 2 Wykręć śrubę (M2x3) mocującą wspornik karty sieci bezprzewodowej i kartę sieci bezprzewodowej wspornika klawiatury.
- 3 Zdejmij wspornik karty sieci bezprzewodowej z karty sieci bezprzewodowej.
- 4 Odłącz kable antenowe od karty sieci bezprzewodowej.
- 5 Przesuń i wyjmij kartę sieci bezprzewodowej z płyty we/wy.

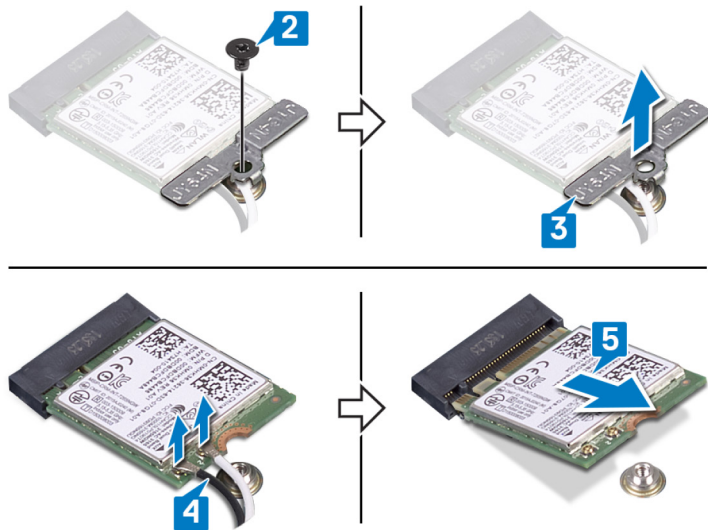

Instalowanie karty sieci bezprzewodowej

OSTRZEŻENIE: Przed przystąpieniem do wykonywania czynności wymagających otwarcia obudowy komputera należy zapoznać się z instrukcjami dotyczącymi bezpieczeństwa dostarczonymi z komputerem i wykonać procedurę przedstawioną w sekcji [na temat czynności przed otwarciem obudowy komputera](#). Po zakończeniu pracy wewnątrz komputera należy postępować zgodnie z instrukcjami w sekcji [na temat czynności po zakończeniu pracy wewnątrz komputera](#). Więcej informacji na temat postępowania zgodnego z zasadami bezpieczeństwa znajduje się na stronie dotyczącej przestrzegania przepisów pod adresem www.dell.com/regulatory_compliance.

Procedura

PRZESTROGA: Aby uniknąć uszkodzenia kart sieci bezprzewodowej, nie należy umieszczać pod kartą żadnych kabli.

- 1 Zdejmij taśmę z mylaru, aby uzyskać dostęp do gniazda karty sieci bezprzewodowej.
- 2 Dopasuj wycięcie na karcie sieci bezprzewodowej do zaczepu w gnieździe karty sieci bezprzewodowej i włóż kartę pod kątem do gniazda.
- 3 Podłącz kable antenowe do karty sieci bezprzewodowej.

W poniższej tabeli przedstawiono schemat kolorów kabli antenowych poszczególnych kart sieci bezprzewodowej obsługiwanych w komputerze.

Tabela 2. Schemat kolorów kabli antenowych

Złącza na karcie sieci bezprzewodowej	Kolor kabla antenowego
Kabel główny (biały trójkąt)	Biały
Kabel pomocniczy (czarny trójkąt)	Czarny

- 4 Dopasuj otwór na śrubę we wsporniku karty sieci bezprzewodowej do otworu w karcie sieci bezprzewodowej i wsporniku klawiatury.
- 5 Wkręć śrubę (M2x3) mocującą kartę sieci bezprzewodowej do wspornika klawiatury.

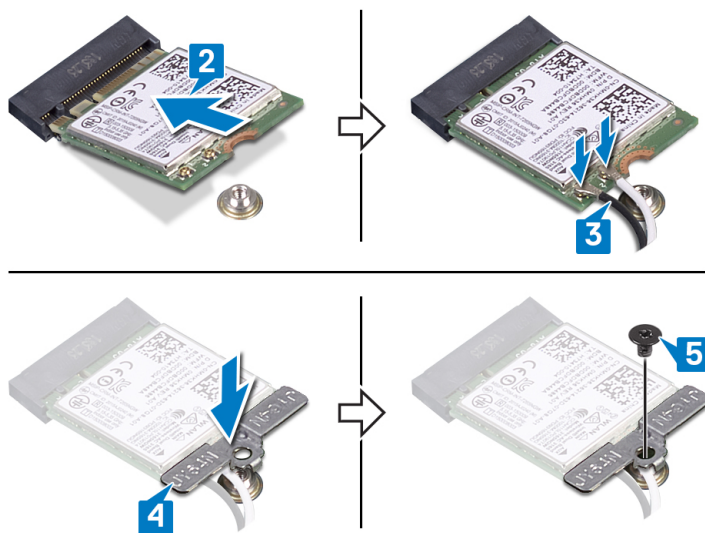

Po wykonaniu procedury

Zainstaluj [pokrywę dolną](#).

Wymontowywanie zestawu wyświetlacza

⚠ OSTRZEŻENIE: Przed przystąpieniem do wykonywania czynności wymagających otwarcia obudowy komputera należy zapoznać się z instrukcjami dotyczącymi bezpieczeństwa dostarczonymi z komputerem i wykonać procedurę przedstawioną w sekcji [na temat czynności przed otwarciem obudowy komputera](#). Po zakończeniu pracy wewnątrz komputera należy postępować zgodnie z instrukcjami w sekcji [na temat czynności po zakończeniu pracy wewnątrz komputera](#). Więcej informacji na temat postępowania zgodnego z zasadami bezpieczeństwa znajduje się na stronie dotyczącej przestrzegania przepisów pod adresem www.dell.com/regulatory_compliance.

Przed wykonaniem procedury

- 1 Wymontuj pokrywę dolną.
- 2 Wykonaj punkty od 1 do 4 procedury „Wymontowywanie karty sieci bezprzewodowej”.

Procedura

ⓘ UWAGA: Procedura wyjmowania kabla płyty ekranu dotykowego dotyczy tylko komputerów dostarczonych w konfiguracji z ekranem dotykowym.

- 1 Wyjmij kable antenowe z przewodnic na zestawie podparcia dłoni.
- 2 Odklej taśmy samoprzylepne mocujące kabel wyświetlacza i kabel płyty ekranu dotykowego do płyty systemowej.
- 3 Otwórz zatrzask i odłącz kabel klawiatury od płyty systemowej.
- 4 Otwórz zatrzask i odłącz kabel płyty ekranu dotykowego od płyty systemowej.

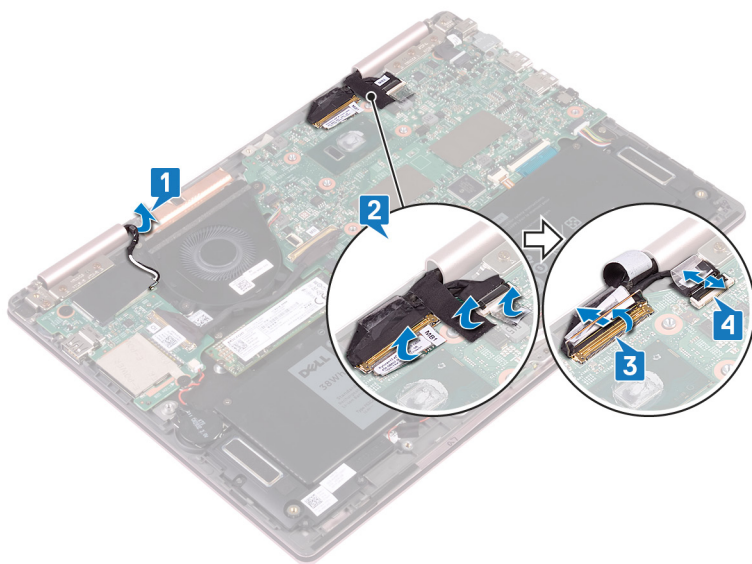

- 5 Odwróć komputer i otwórz wyświetlacz, odchylając go najdalej, jak to możliwe. Następnie umieść komputer odwrócony ekranem do dołu na płaskiej powierzchni.

⚠ PRZESTROGA: Umieść komputer na miękkiej i czystej powierzchni, aby uniknąć zarysowania.

- 6 Wykręć sześć śrub (M2.5x5) mocujących zestaw wyświetlacza do zestawu podparcia dłoni.
- 7 Delikatnie zdejmij zestaw wyświetlacza z zestawu podparcia dłoni.

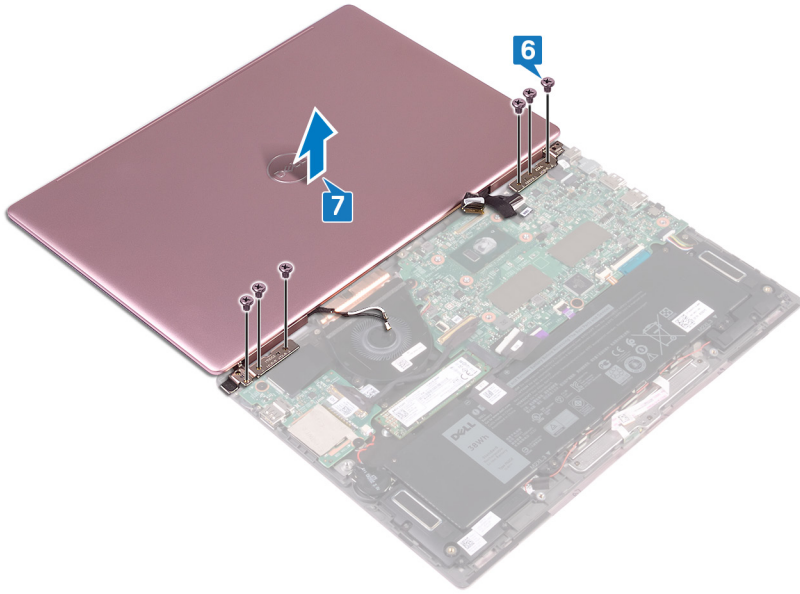

Instalowanie zestawu wyświetlacza

⚠ OSTRZEŻENIE: Przed przystąpieniem do wykonywania czynności wymagających otwarcia obudowy komputera należy zapoznać się z instrukcjami dotyczącymi bezpieczeństwa dostarczonymi z komputerem i wykonać procedurę przedstawioną w sekcji [na temat czynności przed otwarciem obudowy komputera](#). Po zakończeniu pracy wewnątrz komputera należy postępować zgodnie z instrukcjami w sekcji [na temat czynności po zakończeniu pracy wewnątrz komputera](#). Więcej informacji na temat postępowania zgodnego z zasadami bezpieczeństwa znajduje się na stronie dotyczącej przestrzegania przepisów pod adresem www.dell.com/regulatory_compliance.

Procedura

⚠ PRZESTROGA: Umieść wyświetlacz na miękkiej i czystej powierzchni, aby uniknąć jego zarysowania.

- 1 Dopasuj otwory na śruby w zestawie wyświetlacza do otworów w zestawie podparcia dłoni.
- 2 Wkręć sześć śrub (M2.5x5) mocujących zestaw wyświetlacza do zestawu podparcia dłoni.

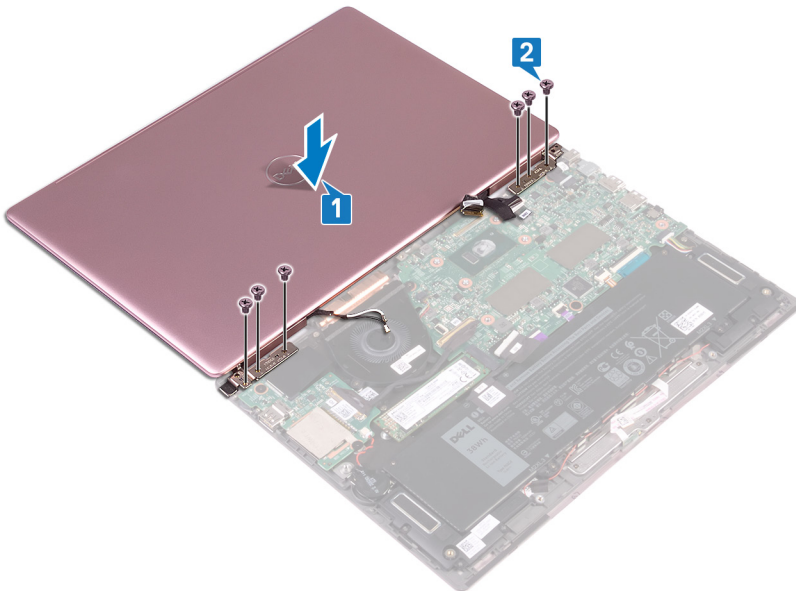

- 3 Zamknij wyświetlacz i odwróć komputer spodem do góry.
- 4 Wsuń kabel wyświetlacza i kabel płyty ekranu dotykowego do odpowiednich gniazd i zamknij zatrzaski, aby zamocować kable.
- 5 Przyklej taśmy mocujące kabel wyświetlacza i kabel płyty ekranu dotykowego do płyty systemowej.
- 6 Zdejmij taśmę z mylaru, aby uzyskać dostęp do gniazda karty sieci bezprzewodowej.

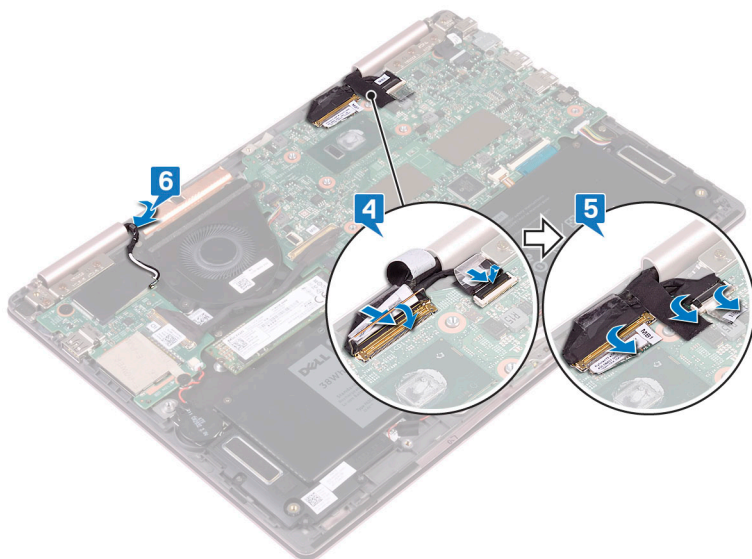

Po wykonaniu procedury

- 1 Wykonaj czynności od 3 do 5 procedury [Instalowanie karty sieci bezprzewodowej](#).
- 2 Zainstaluj [pokrywę dolną](#).

Wymontowanie płyty we/wy

OSTRZEŻENIE: Przed przystąpieniem do wykonywania czynności wymagających otwarcia obudowy komputera należy zapoznać się z instrukcjami dotyczącymi bezpieczeństwa dostarczonymi z komputerem i wykonać procedurę przedstawioną w sekcji [na temat czynności przed otwarciem obudowy komputera](#). Po zakończeniu pracy wewnątrz komputera należy postępować zgodnie z instrukcjami w sekcji [na temat czynności po zakończeniu pracy wewnątrz komputera](#). Więcej informacji na temat postępowania zgodnego z zasadami bezpieczeństwa znajduje się na stronie dotyczącej przestrzegania przepisów pod adresem www.dell.com/regulatory_compliance.

Przed wykonaniem procedury

- 1 Wymontuj pokrywę dolną.
- 2 Wymontuj kartę sieci bezprzewodowej.

Procedura

- 1 Zdejmij taśmę mocującą kabel płyty we/wy do płyty we/wy.
- 2 Otwórz zatrząsk i odłącz kabel płyty we/wy od płyty we/wy.
- 3 Odłącz kabel baterii pastylkowej od płyty we/wy.

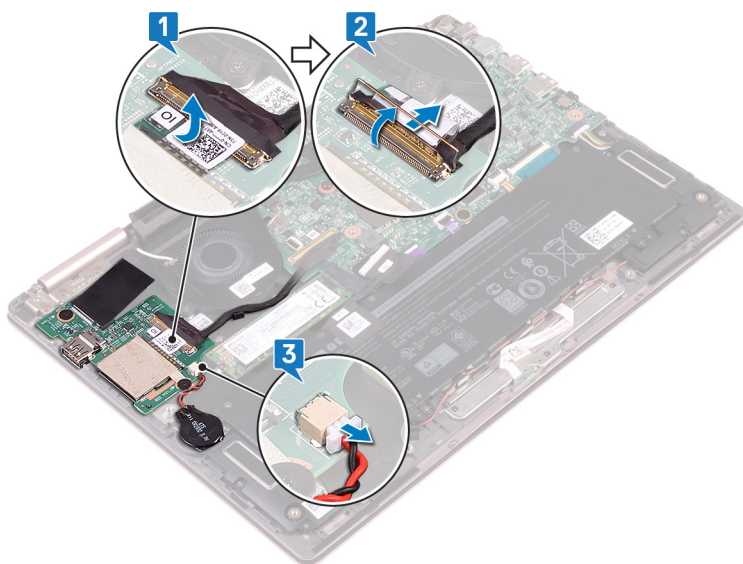

- 4 Wykręć dwie śruby (M2x2) mocujące płytę we/wy do wspornika klawiatury.
- 5 Wyjmij płytę we/wy z zestawu podparcia dłoni.

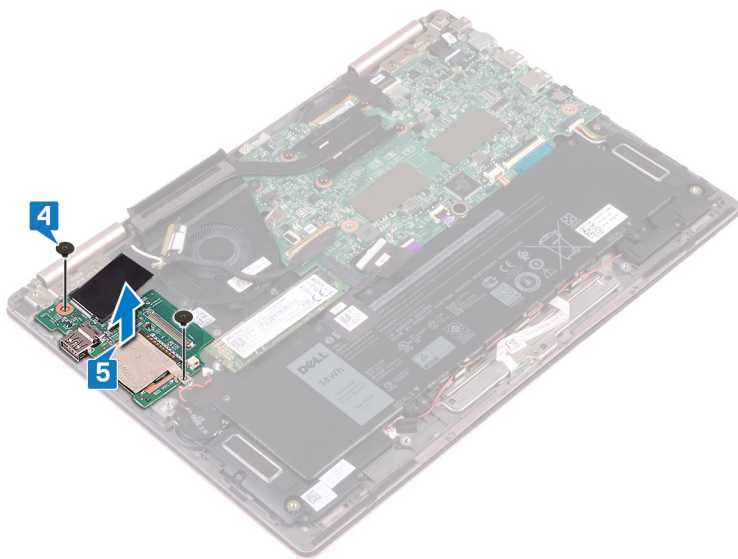

Instalowanie płyty we/wy

⚠ OSTRZEŻENIE: Przed przystąpieniem do wykonywania czynności wymagających otwarcia obudowy komputera należy zapoznać się z instrukcjami dotyczącymi bezpieczeństwa dostarczonymi z komputerem i wykonać procedurę przedstawioną w sekcji [na temat czynności przed otwarciem obudowy komputera](#). Po zakończeniu pracy wewnątrz komputera należy postępować zgodnie z instrukcjami w sekcji [na temat czynności po zakończeniu pracy wewnątrz komputera](#). Więcej informacji na temat postępowania zgodnego z zasadami bezpieczeństwa znajduje się na stronie dotyczącej przestrzegania przepisów pod adresem www.dell.com/regulatory_compliance.

Procedura

- 1 Dopasuj otwory na śruby w płycie we/wy do otworu w zestawie podparcia dłoni i otworu we wsporniku klawiatury.
- 2 Wkręć dwie śruby (M2x2) mocujące płytę we/wy do wspornika klawiatury.

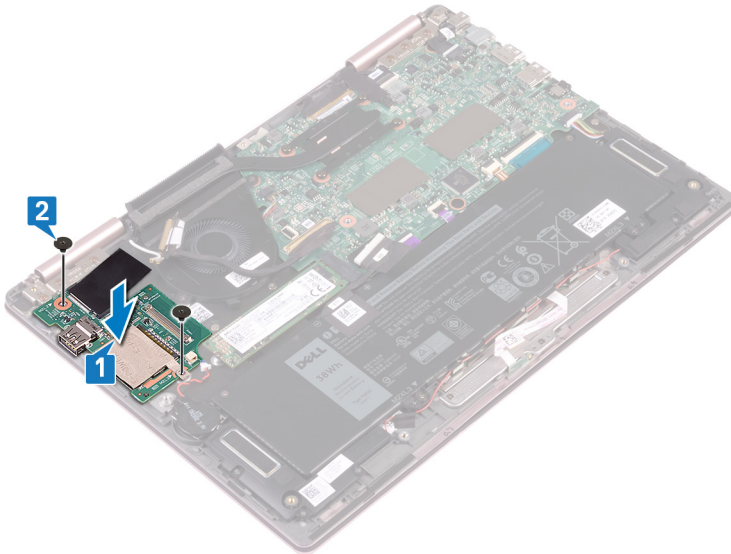

- 3 Podłącz kabel baterii pastylkowej do płyty we/wy.
- 4 Podłącz kabel płyty we/wy do złącza kabla płyty we/wy i zamknij zatrzask, aby zamocować kabel.
- 5 Przyklej taśmę samoprzylepną mocującą złącze kabla płyty we/wy do płyty we/wy.

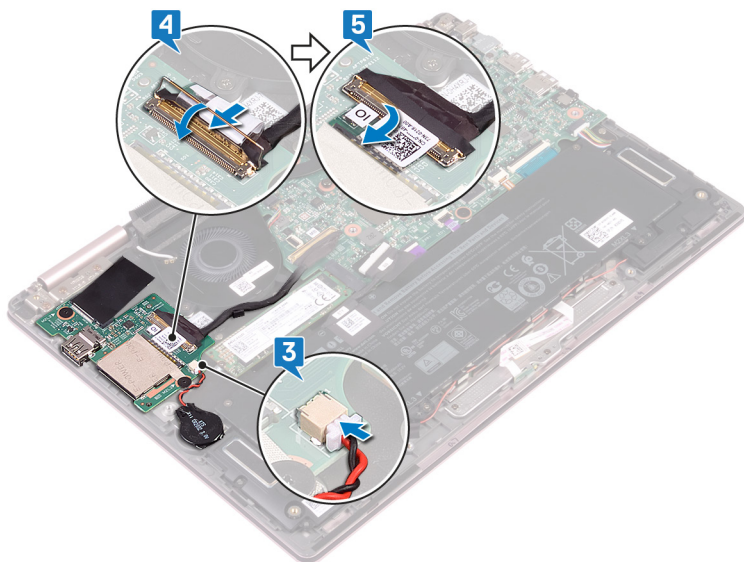

Po wykonaniu procedury

- 1 Zainstaluj kartę sieci bezprzewodowej.
- 2 Zainstaluj pokrywę dolną.

Wymontowywanie dysku SSD

OSTRZEŻENIE: Przed przystąpieniem do wykonywania czynności wymagających otwarcia obudowy komputera należy zapoznać się z instrukcjami dotyczącymi bezpieczeństwa dostarczonymi z komputerem i wykonać procedurę przedstawioną w sekcji [na temat czynności przed otwarciem obudowy komputera](#). Po zakończeniu pracy wewnątrz komputera należy postępować zgodnie z instrukcjami w sekcji [na temat czynności po zakończeniu pracy wewnątrz komputera](#). Więcej informacji na temat postępowania zgodnego z zasadami bezpieczeństwa znajduje się na stronie dotyczącej przestrzegania przepisów pod adresem www.dell.com/regulatory_compliance.

PRZESTROGA: Napędy SSD są delikatne. Z napędami SSD należy obchodzić się bardzo ostrożnie.

PRZESTROGA: Nie należy wyjmować dysku SSD, gdy komputer jest włączony lub w stanie uśpienia, ponieważ może to spowodować utratę danych.

Przed wykonaniem procedury

Wymontuj pokrywę dolną.

Procedura

- 1 Znajdź dysk SSD na płycie systemowej.

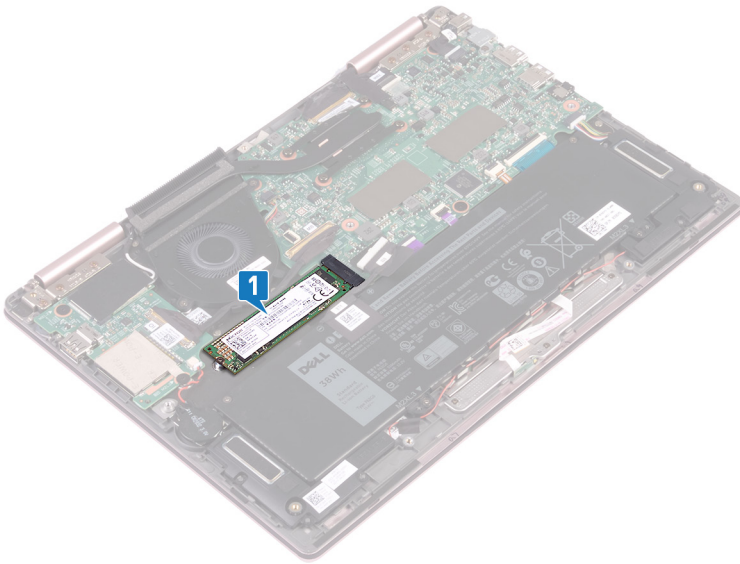

- 2 Wykręć śrubę (M2x3) mocującą dysk SSD do wspornika klawiatury.
- 3 Przesuń i wyjmij dysk SSD z jego gniazda na płycie systemowej.

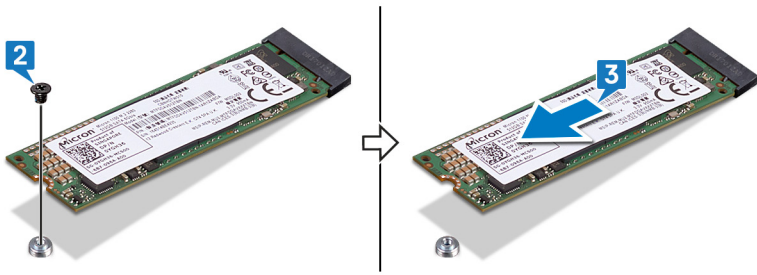

Instalowanie dysku SSD

⚠ OSTRZEŻENIE: Przed przystąpieniem do wykonywania czynności wymagających otwarcia obudowy komputera należy zapoznać się z instrukcjami dotyczącymi bezpieczeństwa dostarczonymi z komputerem i wykonać procedurę przedstawioną w sekcji [na temat czynności przed otwarciem obudowy komputera](#). Po zakończeniu pracy wewnątrz komputera należy postępować zgodnie z instrukcjami w sekcji [na temat czynności po zakończeniu pracy wewnątrz komputera](#). Więcej informacji na temat postępowania zgodnego z zasadami bezpieczeństwa znajduje się na stronie dotyczącej przestrzegania przepisów pod adresem www.dell.com/regulatory_compliance.

⚠ PRZESTROGA: Napędy SSD są delikatne. Z napędami SSD należy obchodzić się bardzo ostrożnie.

Procedura

- 1 Dopasuj wycięcie na dysku SSD do wypustki w gnieździe dysku SSD. Następnie wsuń dysk SSD pod kątem do gniazda dysku SSD.
- 2 Dopasuj otwór na śrubę w dysku SSD do otworu we wsporniku klawiatury.
- 3 Wkręć śrubę (M2x3) mocującą dysk SSD do wspornika klawiatury.

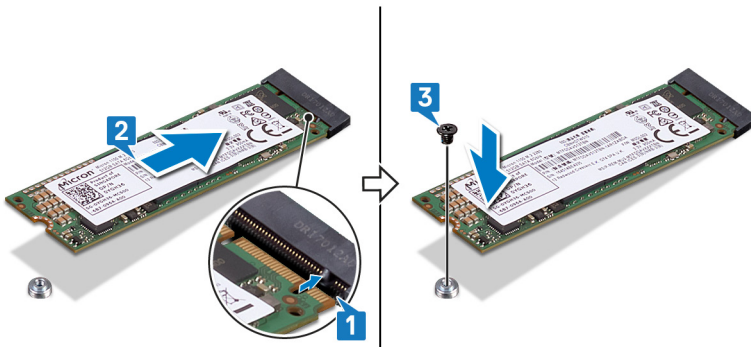

Po wykonaniu procedury

Zainstaluj [pokrywę dolną](#).

Wymontowywanie płyty systemowej

⚠ OSTRZEŻENIE: Przed przystąpieniem do wykonywania czynności wymagających otwarcia obudowy komputera należy zapoznać się z instrukcjami dotyczącymi bezpieczeństwa dostarczonymi z komputerem i wykonać procedurę przedstawioną w sekcji [na temat czynności przed otwarciem obudowy komputera](#). Po zakończeniu pracy wewnątrz komputera należy postępować zgodnie z instrukcjami w sekcji [na temat czynności po zakończeniu pracy wewnątrz komputera](#). Więcej informacji na temat postępowania zgodnego z zasadami bezpieczeństwa znajduje się na stronie dotyczącej przestrzegania przepisów pod adresem www.dell.com/regulatory_compliance.

- ① **UWAGA:** Kod Service Tag komputera jest przechowywany w pamięci płyty systemowej. Po wymianie płyty systemowej należy wprowadzić kod Service Tag w programie konfiguracyjnym systemu BIOS.
- ① **UWAGA:** Wymiana płyty systemowej powoduje usunięcie wszystkich zmian wprowadzonych w programie konfiguracji systemu BIOS. Odpowiednie zmiany należy wprowadzić ponownie po wymianie płyty systemowej.
- ① **UWAGA:** Przed odłączeniem kabli od płyty systemowej należy zanotować rozmieszczenie złączy, tak aby móc poprawnie podłączyć kable po wymianie płyty systemowej.

Przed wykonaniem procedury

- 1 Wymontuj [pokrywę dolną](#).
- 2 Wymontuj [akumulator](#).
- 3 Wymontuj [dysk SSD](#).
- 4 Wymontuj [radiator](#).

Procedura

① **UWAGA:** Procedura wyjmowania kabla płyty ekranu dotykowego dotyczy tylko komputerów dostarczonych w konfiguracji z ekranem dotykowym.

- 1 Odklej taśmę samoprzylepną osłaniającą złącza kabla wyświetlacza i kabla płyty ekranu dotykowego na płycie systemowej.
- 2 Otwórz zatrzaski i odłącz kabel wyświetlacza i kabel płyty ekranu dotykowego od płyty systemowej.
- 3 Odłącz kabel gniazda zasilacza od płyty systemowej.
- 4 Odklej taśmę samoprzylepną mocującą zatrzask do złącza kabla płyty we/wy.
- 5 Otwórz zatrzask złącza i odłącz kabel płyty we/wy od płyty systemowej.

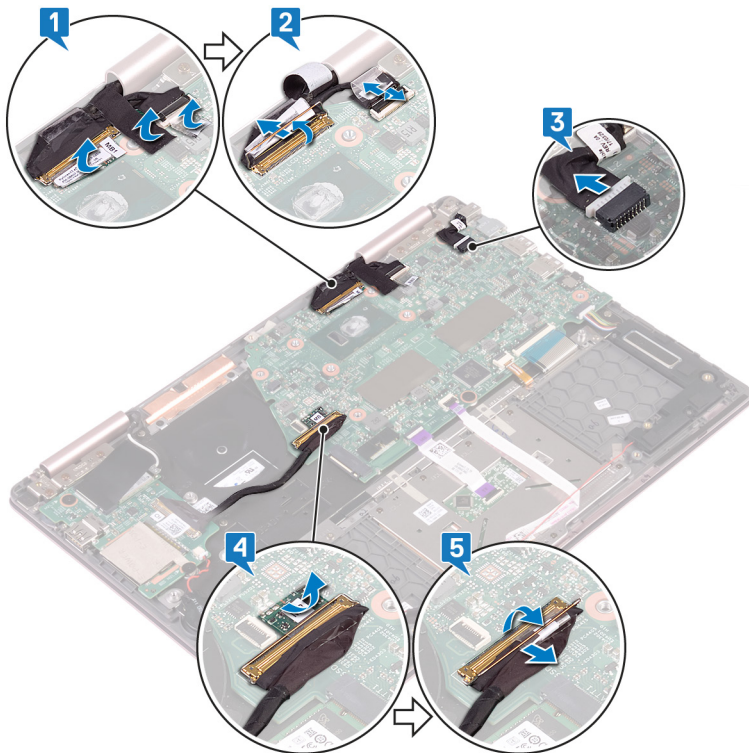

- 6 Wykręć dwie śruby (M2x3) mocujące wspornik portu Type-C do płyty systemowej i zestawu podparcia dłoni.
- 7 Zdejmij wspornik portu Type-C z płyty systemowej.
- 8 Odłącz kabel głośnika od płyty systemowej.
- 9 Podnieś zatrzask i odłącz kabel klawiatury od płyty systemowej.
- 10 Otwórz zatrzask i odłącz kabel podświetlenia klawiatury od płyty systemowej.
- 11 Otwórz zatrzask i odłącz kabel tabliczki dotykowej od płyty systemowej.
- 12 Otwórz zatrzask i odłącz kabel płytki kontrolki stanu od płyty systemowej.

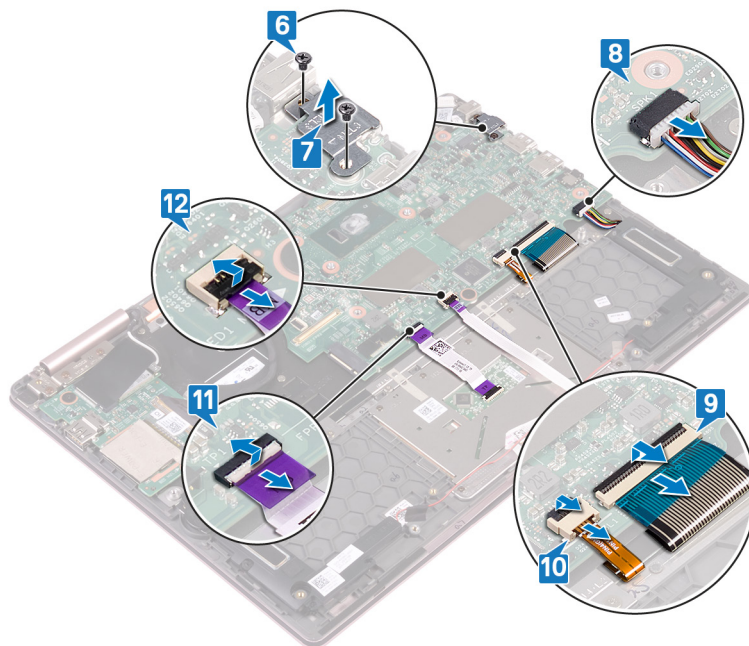

- 13 Wykręć dwie śruby (M2x2) mocujące płytę systemową do wspornika klawiatury.
- 14 Wyjmij płytę systemową z podparcia dłoni.

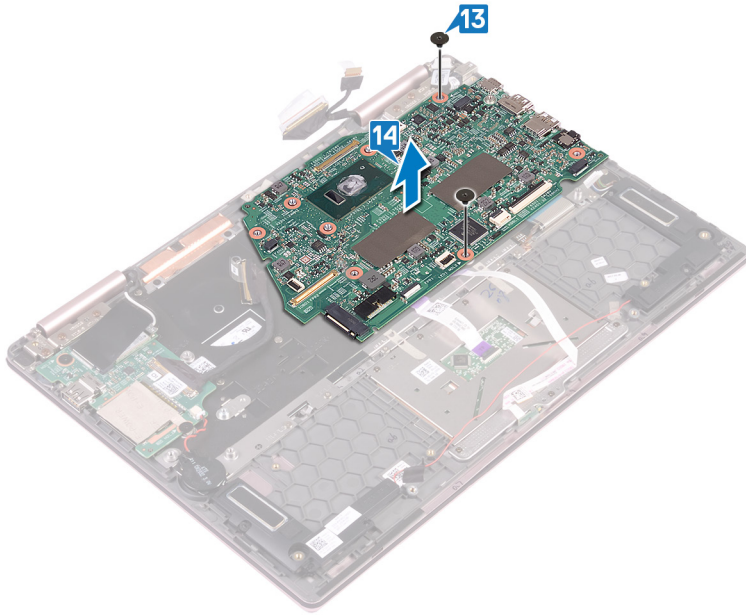

Instalowanie płyty systemowej

⚠ OSTRZEŻENIE: Przed przystąpieniem do wykonywania czynności wymagających otwarcia obudowy komputera należy zapoznać się z instrukcjami dotyczącymi bezpieczeństwa dostarczonymi z komputerem i wykonać procedurę przedstawioną w sekcji [na temat czynności przed otwarciem obudowy komputera](#). Po zakończeniu pracy wewnątrz komputera należy postępować zgodnie z instrukcjami w sekcji [na temat czynności po zakończeniu pracy wewnątrz komputera](#). Więcej informacji na temat postępowania zgodnego z zasadami bezpieczeństwa znajduje się na stronie dotyczącej przestrzegania przepisów pod adresem www.dell.com/regulatory_compliance.

ⓘ UWAGA: Kod Service Tag komputera jest przechowywany w pamięci płyty systemowej. Po wymianie płyty systemowej należy wprowadzić kod Service Tag w programie konfiguracyjnym systemu BIOS.

ⓘ UWAGA: Wymiana płyty systemowej powoduje usunięcie wszystkich zmian wprowadzonych w programie konfiguracji systemu BIOS. Odpowiednie zmiany należy wprowadzić ponownie po wymianie płyty systemowej.

Procedura

- 1 Umieść płytę systemową na wsporniku klawiatury i dopasuj otwory na śruby w płycie systemowej do otworów we wsporniku klawiatury.
- 2 Wkręć dwie śruby (M2x2) mocujące płytę systemową do wspornika klawiatury.

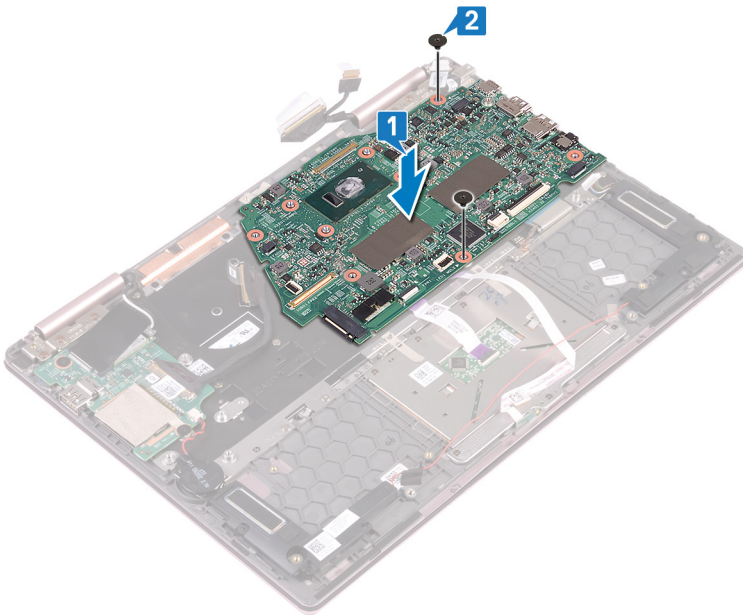

- 3 Otwórz zatrzask i podłącz kabel płyty kontrolki stanu do płyty systemowej.
- 4 Otwórz zatrzask i podłącz kabel tabliczki dotykowej do płyty systemowej.
- 5 Otwórz zatrzask i podłącz kabel podświetlenia klawiatury do płyty systemowej.
- 6 Otwórz zatrzask i podłącz kabel klawiatury do płyty systemowej.
- 7 Podłącz kabel głośników do płyty systemowej.
- 8 Umieść wspornik portu Type-C na płycie systemowej i dopasuj otwory na śruby we wsporniku portu Type-C do otworów w płycie systemowej.
- 9 Wkręć dwie śruby (M2x3) mocujące wspornik portu Type-C do płyty systemowej i zestawu podparcia dłoni.

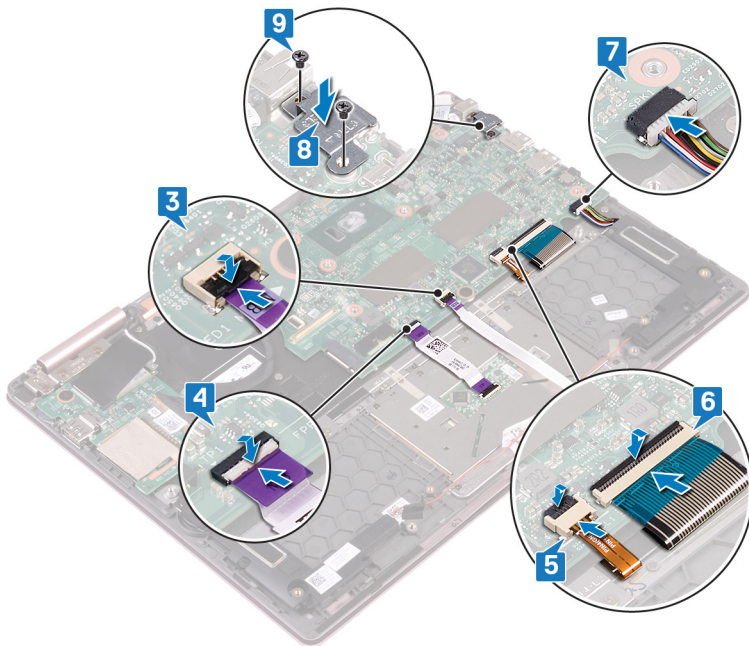

- 10 Otwórz zatrzask i podłącz kabel płyty we/wy do płyty systemowej.
- 11 Przyklej taśmę samoprzylepną mocującą zatrzask do złącza kabla płyty we/wy.
- 12 Podłącz kabel gniazda zasilacza do płyty systemowej.
- 13 Otwórz zatrzaski i podłącz kabel wyświetlacza oraz kabel płyty ekranu dotykowego do płyty systemowej.
- 14 Przyklej taśmę samoprzylepną osłaniającą złącza kabla wyświetlacza i kabla płyty ekranu dotykowego na płycie systemowej.

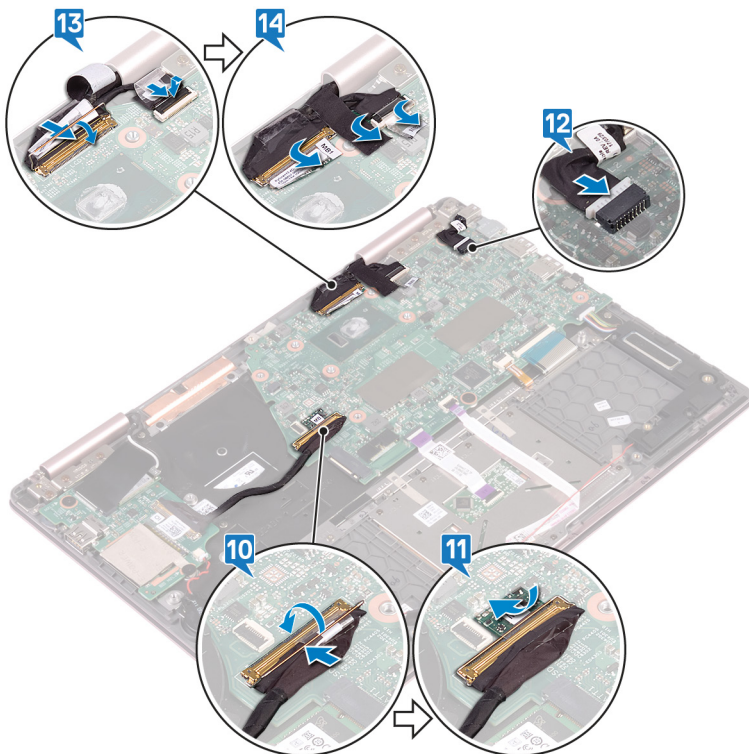

Po wykonaniu procedury

- 1 Zainstaluj radiator.
- 2 Zainstaluj dysk SSD.
- 3 Zainstaluj akumulator.
- 4 Zainstaluj pokrywę dolną.

Wymontowywanie płyty lampek stanu

⚠ OSTRZEŻENIE: Przed przystąpieniem do wykonywania czynności wymagających otwarcia obudowy komputera należy zapoznać się z instrukcjami dotyczącymi bezpieczeństwa dostarczonymi z komputerem i wykonać procedurę przedstawioną w sekcji [na temat czynności przed otwarciem obudowy komputera](#). Po zakończeniu pracy wewnątrz komputera należy postępować zgodnie z instrukcjami w sekcji [na temat czynności po zakończeniu pracy wewnątrz komputera](#). Więcej informacji na temat postępowania zgodnego z zasadami bezpieczeństwa znajduje się na stronie dotyczącej przestrzegania przepisów pod adresem www.dell.com/regulatory_compliance.

Przed wykonaniem procedury

- 1 Wymontuj [pokrywą dolną](#).
- 2 Wymontuj [akumulator](#).

Procedura

ⓘ UWAGA: Płyta lampek stanu zawiera kontrolkę stanu akumulatora/kontrolkę aktywności dysku twardego.

- 1 Otwórz zatrzask i odłącz kabel płytki kontrolki stanu od płyty systemowej.
- 2 Naciśnij zaczep zwalniający i wyjmij płytę kontrolki stanu z gniazda w zestawie podparcia dłoni.
- 3 Wsuń kabel płytki kontrolki stanu pod kabel głośników, a następnie wyjmij płytę kontrolki stanu z zestawu podparcia dłoni.

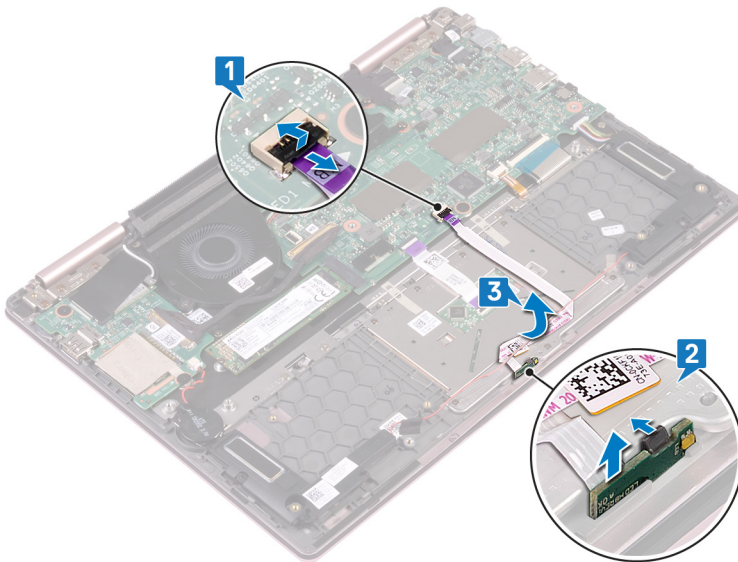

Instalowanie płyty lampek stanu

OSTRZEŻENIE: Przed przystąpieniem do wykonywania czynności wymagających otwarcia obudowy komputera należy zapoznać się z instrukcjami dotyczącymi bezpieczeństwa dostarczonymi z komputerem i wykonać procedurę przedstawioną w sekcji [na temat czynności przed otwarciem obudowy komputera](#). Po zakończeniu pracy wewnątrz komputera należy postępować zgodnie z instrukcjami w sekcji [na temat czynności po zakończeniu pracy wewnątrz komputera](#). Więcej informacji na temat postępowania zgodnego z zasadami bezpieczeństwa znajduje się na stronie dotyczącej przestrzegania przepisów pod adresem www.dell.com/regulatory_compliance.

Procedura

- 1 Włóż płytę kontrolki stanu do gniazda w zestawie podparcia dłoni i wciśnij ją, aż zatrzaśnie się na miejscu.
- 2 Wsuń kabel płyty kontrolki stanu pod kabel głośników.
- 3 Podłącz kabel płyty kontrolki stanu do płyty systemowej.

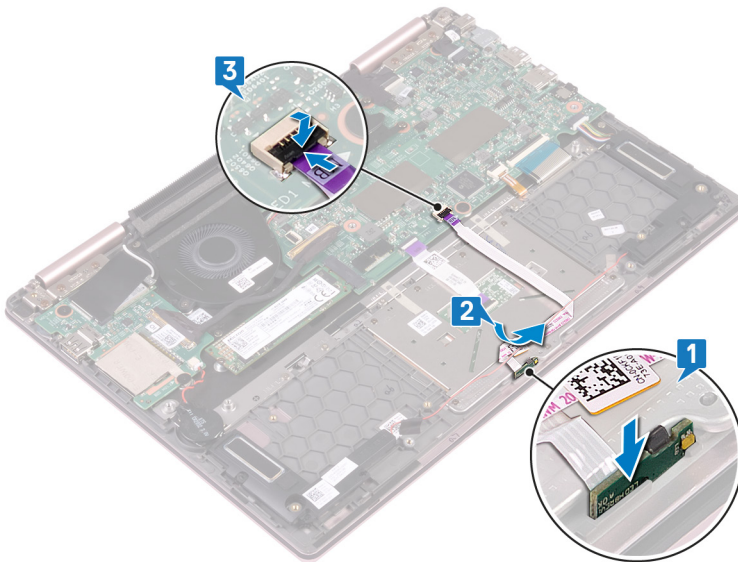

Po wykonaniu procedury

- 1 Zainstaluj akumulator.
- 2 Zainstaluj pokrywę dolną.

Wymontowywanie tabliczki dotykowej

⚠ OSTRZEŻENIE: Przed przystąpieniem do wykonywania czynności wymagających otwarcia obudowy komputera należy zapoznać się z instrukcjami dotyczącymi bezpieczeństwa dostarczonymi z komputerem i wykonać procedurę przedstawioną w sekcji [na temat czynności przed otwarciem obudowy komputera](#). Po zakończeniu pracy wewnątrz komputera należy postępować zgodnie z instrukcjami w sekcji [na temat czynności po zakończeniu pracy wewnątrz komputera](#). Więcej informacji na temat postępowania zgodnego z zasadami bezpieczeństwa znajduje się na stronie dotyczącej przestrzegania przepisów pod adresem www.dell.com/regulatory_compliance.

Przed wykonaniem procedury

- 1 Wymontuj [pokrywą dolną](#).
- 2 Wymontuj [akumulator](#).
- 3 Wymontuj [głośniki](#).
- 4 Wymontuj [płyte lampek stanu](#).

Procedura

- 1 Otwórz zatrzask i odłącz kabel tabliczki dotykowej od płyty systemowej.
- 2 Odklej dwie taśmy samoprzylepne mocujące tabliczkę dotykową do wspornika klawiatury.
- 3 Wykręć trzy śruby (M2x2,5) mocujące wspornik tabliczki dotykowej do zestawu podparcia dłoni.
- 4 Wyjmij wspornik tabliczki dotykowej z zestawu podparcia dłoni.

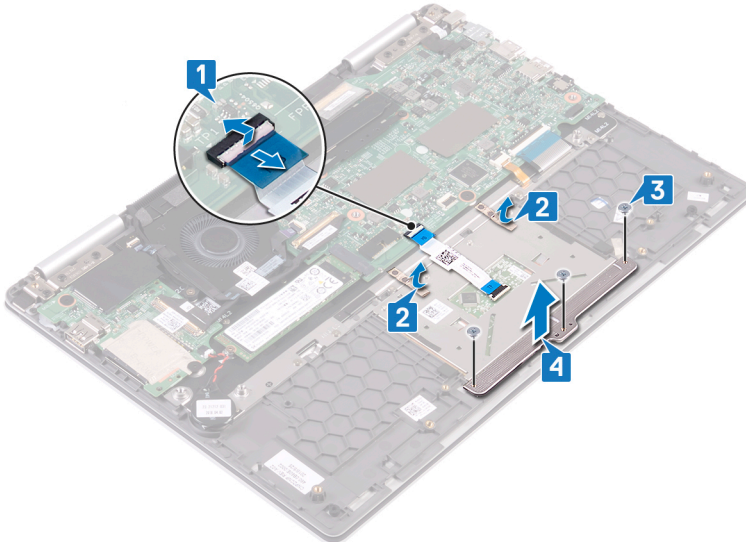

- 5 Wykręć cztery śruby (M2x2,5) mocujące tabliczkę dotykową do zestawu podparcia dłoni.
- 6 Przesuń i wyjmij tabliczkę dotykową z gniazda w zestawie podparcia dłoni.

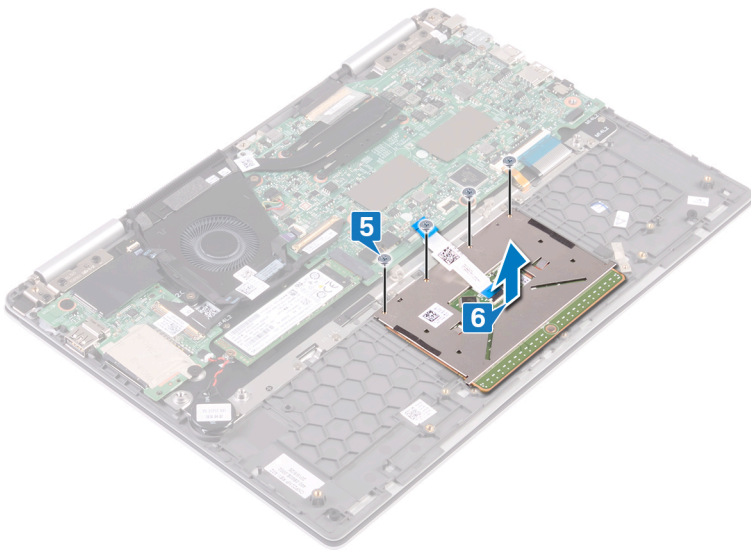

Instalowanie tabliczki dotykowej

OSTRZEŻENIE: Przed przystąpieniem do wykonywania czynności wymagających otwarcia obudowy komputera należy zapoznać się z instrukcjami dotyczącymi bezpieczeństwa dostarczonymi z komputerem i wykonać procedurę przedstawioną w sekcji [na temat czynności przed otwarciem obudowy komputera](#). Po zakończeniu pracy wewnątrz komputera należy postępować zgodnie z instrukcjami w sekcji [na temat czynności po zakończeniu pracy wewnątrz komputera](#). Więcej informacji na temat postępowania zgodnego z zasadami bezpieczeństwa znajduje się na stronie dotyczącej przestrzegania przepisów pod adresem www.dell.com/regulatory_compliance.

Procedura

- 1 Dopasuj otwory na śruby w tabliczce dotykowej do otworów w zestawie podparcia dłoni.
- 2 Wkręć cztery śruby (M2x2,5) mocujące tabliczkę dotykową do zestawu podparcia dłoni.

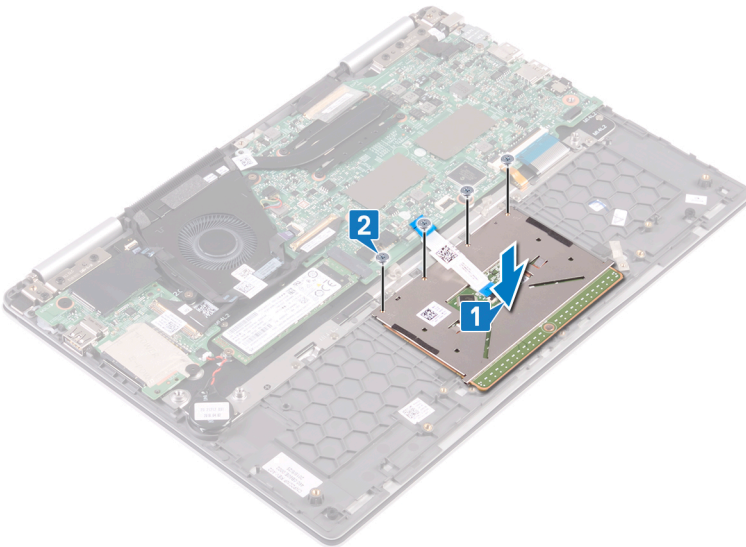

- 3 Dopasuj otwory na śruby we wsporniku tabliczki dotykowej do otworów w zestawie podparcia dłoni.
- 4 Wkręć trzy śruby (M2x2,5) mocujące wspornik tabliczki dotykowej do zestawu podparcia dłoni.
- 5 Przyklej dwie taśmy samoprzylepne mocujące tabliczkę dotykową do wspornika klawiatury.
- 6 Wsuń kabel tabliczki dotykowej do złącza na płycie systemowej i zamknij zatrzask, aby zamocować kabel.

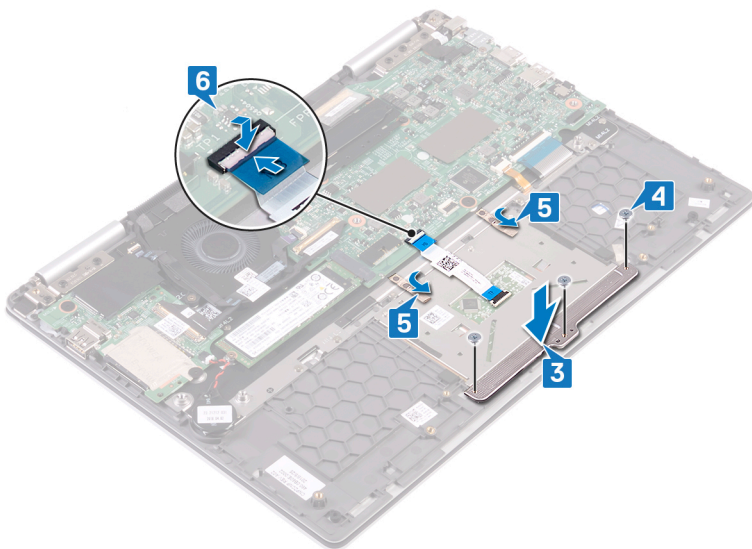

Po wykonaniu procedury

- 1 Zainstaluj płytę lampek stanu.
- 2 Zainstaluj głośniki.
- 3 Zainstaluj akumulator.
- 4 Zainstaluj pokrywę dolną.

Wymontowywanie przycisku zasilania z czytnikiem linii papilarnych

⚠ OSTRZEŻENIE: Przed przystąpieniem do wykonywania czynności wymagających otwarcia obudowy komputera należy zapoznać się z instrukcjami dotyczącymi bezpieczeństwa dostarczonymi z komputerem i wykonać procedurę przedstawioną w sekcji [na temat czynności przed otwarciem obudowy komputera](#). Po zakończeniu pracy wewnątrz komputera należy postępować zgodnie z instrukcjami w sekcji [na temat czynności po zakończeniu pracy wewnątrz komputera](#). Więcej informacji na temat postępowania zgodnego z zasadami bezpieczeństwa znajduje się na stronie dotyczącej przestrzegania przepisów pod adresem www.dell.com/regulatory_compliance.

ⓘ UWAGA: Dotyczy tylko komputerów dostarczanych z czytnikiem linii papilarnych.

Przed wykonaniem procedury

ⓘ UWAGA: Przycisk zasilania z czytnikiem linii papilarnych jest dostępny tylko z komputerem Inspiron 7380 w konfiguracji bez ekranu dotykowego.

- 1 Wymontuj [pokrywą dolną](#).
- 2 Wymontuj [kartę sieci bezprzewodowej](#).
- 3 Wymontuj [płytkę we/wy](#).

Procedura

- 1 Otwórz zatrzask i odłącz kabel przycisku zasilania z czytnikiem linii papilarnych od płyty systemowej.
- 2 Otwórz zatrzask i odłącz kabel przycisku zasilania z czytnikiem linii papilarnych od kabla złącza przycisku.
- 3 Odczep kabel przycisku zasilania z czytnikiem linii papilarnych od wentylatora.

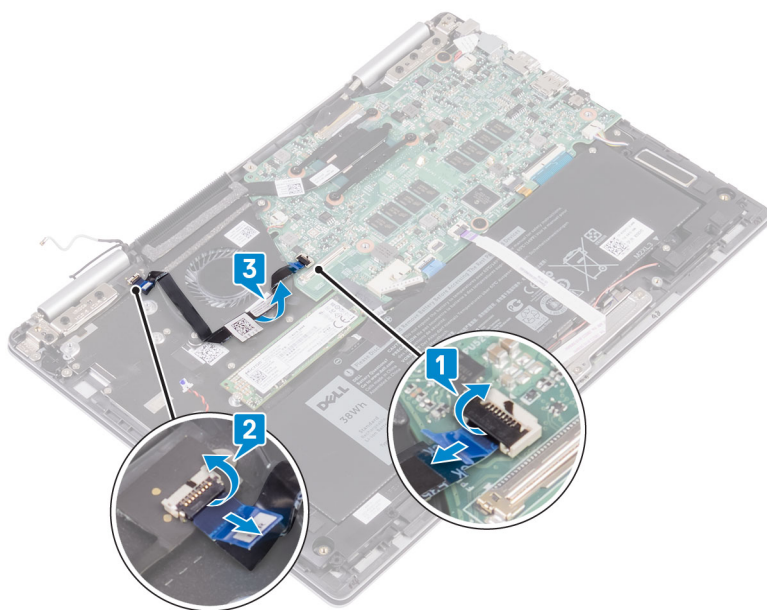

- 4 Wykręć dwie śruby (M2x2,5) mocujące przycisk zasilania z czytnikiem linii papilarnych do zestawu podparcia dłoni.
- 5 Odczepianie złącza kabla przycisku zasilania z czytnikiem linii papilarnych od wspornika klawiatury. Następnie wyjmij przycisk zasilania z czytnikiem linii papilarnych z gniazda w zestawie podparcia dłoni.

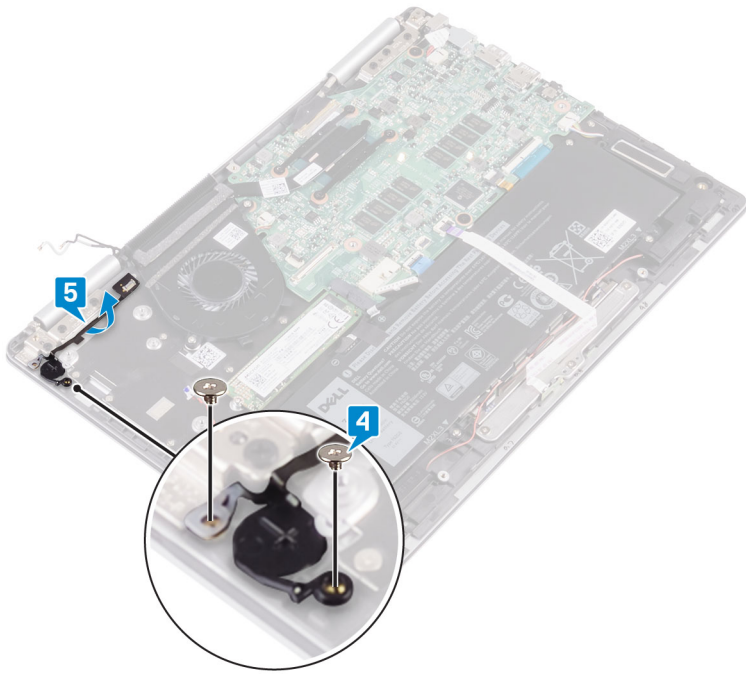

Instalowanie przycisku zasilania z czytnikiem linii papilarnych

OSTRZEŻENIE: Przed przystąpieniem do wykonywania czynności wymagających otwarcia obudowy komputera należy zapoznać się z instrukcjami dotyczącymi bezpieczeństwa dostarczonymi z komputerem i wykonać procedurę przedstawioną w sekcji [na temat czynności przed otwarciem obudowy komputera](#). Po zakończeniu pracy wewnątrz komputera należy postępować zgodnie z instrukcjami w sekcji [na temat czynności po zakończeniu pracy wewnątrz komputera](#). Więcej informacji na temat postępowania zgodnego z zasadami bezpieczeństwa znajduje się na stronie dotyczącej przestrzegania przepisów pod adresem www.dell.com/regulatory_compliance.

UWAGA: Dotyczy tylko komputerów wyposażonych w czytnik linii papilarnych.

Procedura

- 1 Włóż przycisk zasilania z czytnikiem linii papilarnych do gniazda w zestawie podparcia dłoni. Następnie przymocuj złącze kabla przycisku zasilania z czytnikiem linii papilarnych do wspornika klawiatury.
- 2 Wkręć dwie śruby (M2x2,5) mocujące przycisk zasilania z czytnikiem linii papilarnych do zestawu podparcia dłoni.

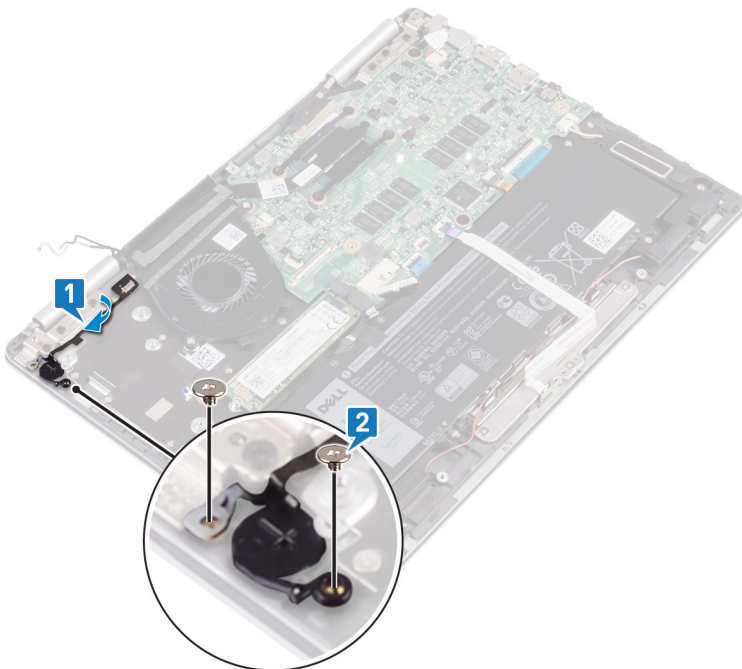

- 3 Otwórz zatrzask złącza kabla przycisku zasilania z czytnikiem linii papilarnych i podłącz ten kabel do przycisku zasilania z czytnikiem linii papilarnych.
- 4 Przymocuj kabel przycisku zasilania z czytnikiem linii papilarnych do wentylatora.
- 5 Otwórz zatrzask złącza na płycie systemowej i podłącz kabel przycisku zasilania z czytnikiem linii papilarnych do płyty systemowej.

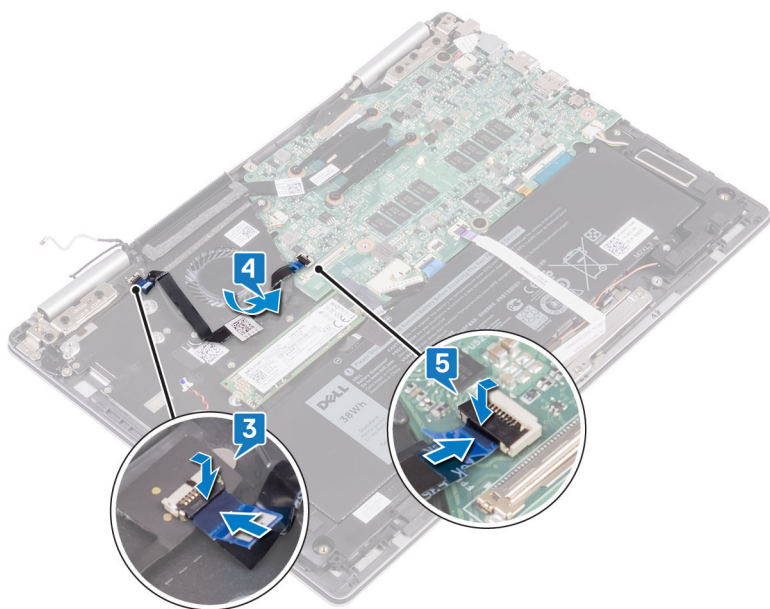

Po wykonaniu procedury

- 1 Zainstaluj płytę we/wy.
- 2 Zainstaluj kartę sieci bezprzewodowej.
- 3 Zainstaluj pokrywę dolną.

Wymontowywanie klawiatury

OSTRZEŻENIE: Przed przystąpieniem do wykonywania czynności wymagających otwarcia obudowy komputera należy zapoznać się z instrukcjami dotyczącymi bezpieczeństwa dostarczonymi z komputerem i wykonać procedurę przedstawioną w sekcji [na temat czynności przed otwarciem obudowy komputera](#). Po zakończeniu pracy wewnątrz komputera należy postępować zgodnie z instrukcjami w sekcji [na temat czynności po zakończeniu pracy wewnątrz komputera](#). Więcej informacji na temat postępowania zgodnego z zasadami bezpieczeństwa znajduje się na stronie dotyczącej przestrzegania przepisów pod adresem www.dell.com/regulatory_compliance.

Przed wykonaniem procedury

- 1 Wymontuj [pokrywą dolną](#).
- 2 Wymontuj [akumulator](#).
- 3 Wymontuj [baterię pastylkową](#).
- 4 Wymontuj [kartę sieci bezprzewodowej](#).
- 5 Wymontuj [zestaw wyświetlacza](#).
- 6 Wymontuj [płytkę we/wy](#).
- 7 Wymontuj [przycisk zasilania z czytnikiem linii papilarnych](#) (jeśli jest zainstalowany).
- 8 Wymontuj [dysk SSD](#).
- 9 Wymontuj [radiator](#).
- 10 Wymontuj [wentylator](#).
- 11 Wymontuj [płytkę systemową](#).

Procedura

- 1 Odklej dwie taśmy samoprzylepne mocujące tabliczkę dotykową do wspornika klawiatury.
- 2 Wykręć 27 śrub (M1,4x2) mocujących wspornik klawiatury i klawiaturę do zestawu podparcia dłoni.
- 3 Wyjmij wspornik z klawiatury.

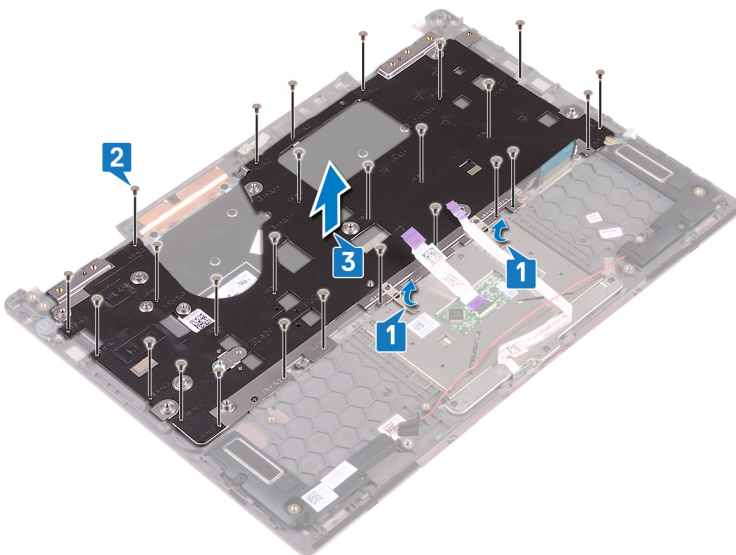

- 4 Wykręć sześć śrub (M1,2x1,5) mocujących klawiaturę do zestawu podparcia dłoni.

5 Wyjmij klawiaturę z zestawu podparcia dłoni.

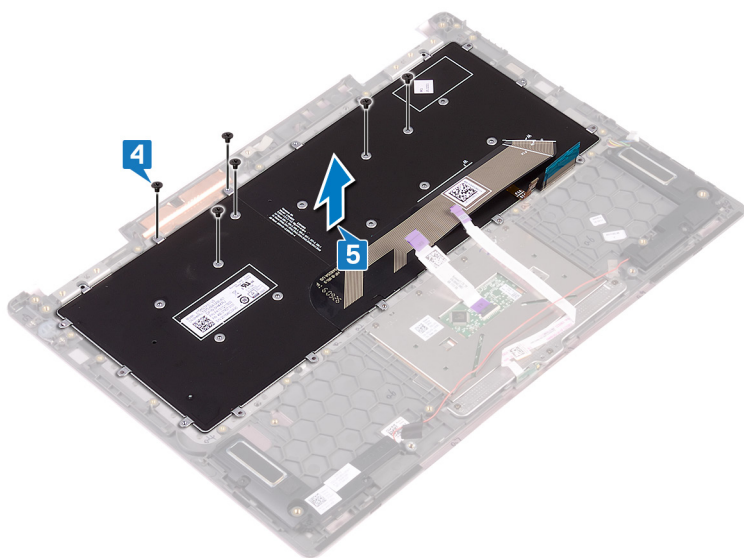

Instalowanie klawiatury

OSTRZEŻENIE: Przed przystąpieniem do wykonywania czynności wymagających otwarcia obudowy komputera należy zapoznać się z instrukcjami dotyczącymi bezpieczeństwa dostarczonymi z komputerem i wykonać procedurę przedstawioną w sekcji [na temat czynności przed otwarciem obudowy komputera](#). Po zakończeniu pracy wewnątrz komputera należy postępować zgodnie z instrukcjami w sekcji [na temat czynności po zakończeniu pracy wewnątrz komputera](#). Więcej informacji na temat postępowania zgodnego z zasadami bezpieczeństwa znajduje się na stronie dotyczącej przestrzegania przepisów pod adresem www.dell.com/regulatory_compliance.

Procedura

- 1 Umieść kabel klawiatury na tylnej części klawiatury.
- 2 Wyrównaj kabel klawiatury z linią zgięcia i złóż go.

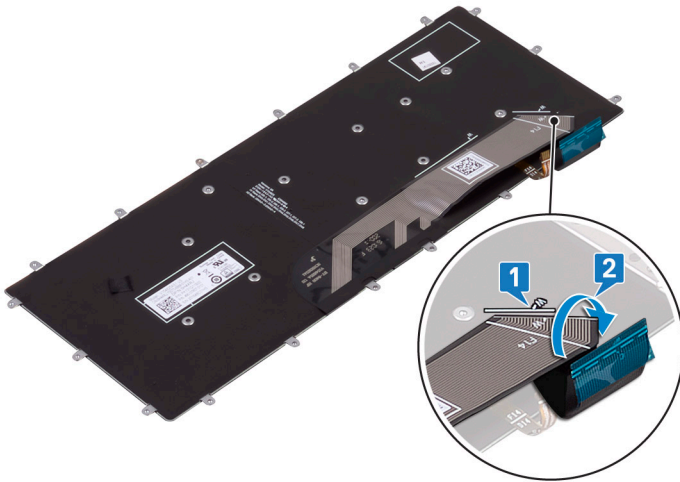

- 3 Umieść klawiaturę na zestawie podparcia dłoni i dopasuj otwory na śruby w klawiaturze do otworów w zestawie podparcia dłoni.
- 4 Wkręć sześć śrub (M1,2x1,5) mocujących klawiaturę do zestawu podparcia dłoni.

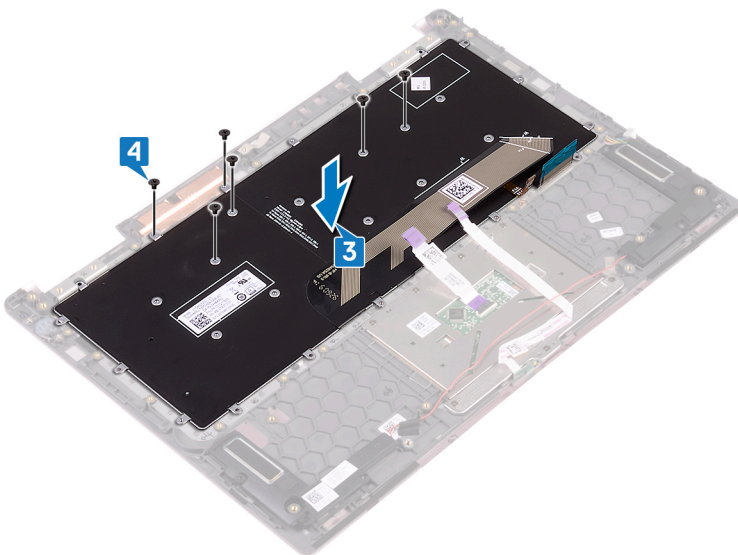

- 5 Umieść wspornik klawiatury na zestawie podparcia dłoni i dopasuj otwory na śruby we wsporniku klawiatury do otworów w klawiaturze i zestawie podparcia dłoni.
- 6 Wkręć 27 śrub (M1,4x2) mocujących wspornik klawiatury i klawiaturę do zestawu podparcia dłoni.
- 7 Przyklej dwie taśmy samoprzylepne mocujące tabliczkę dotykową do wspornika klawiatury.

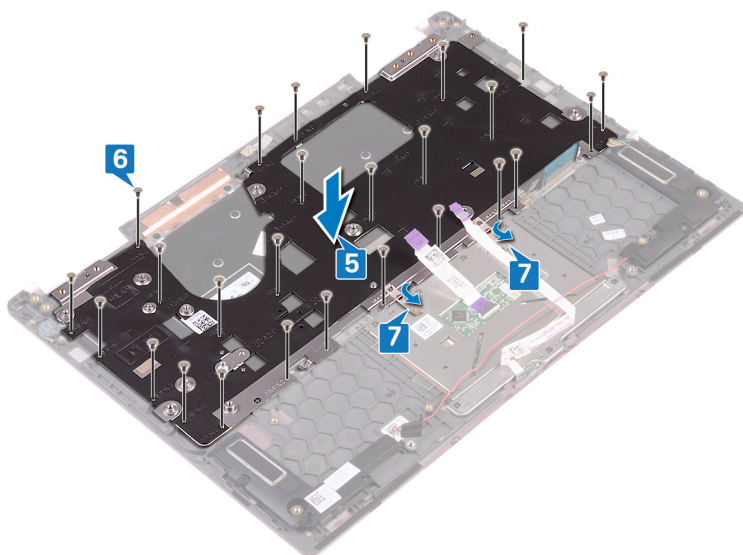

Po wykonaniu procedury

- 1 Zainstaluj płytę systemową.
- 2 Zainstaluj wentylator.
- 3 Zainstaluj radiator.
- 4 Zainstaluj dysk SSD.
- 5 Zainstaluj przycisk zasilania z czytnikiem linii papilarnych (jeśli jest zainstalowany).
- 6 Zainstaluj płytę we/wy.
- 7 Zainstaluj zestaw wyświetlacza.
- 8 Zainstaluj kartę sieci bezprzewodowej.
- 9 Zainstaluj baterię pastylkową.
- 10 Zainstaluj akumulator.
- 11 Zainstaluj pokrywę dolną.

Wymontowywanie zestawu podparcia dłoni

⚠ OSTRZEŻENIE: Przed przystąpieniem do wykonywania czynności wymagających otwarcia obudowy komputera należy zapoznać się z instrukcjami dotyczącymi bezpieczeństwa dostarczonymi z komputerem i wykonać procedurę przedstawioną w sekcji [na temat czynności przed otwarciem obudowy komputera](#). Po zakończeniu pracy wewnątrz komputera należy postępować zgodnie z instrukcjami w sekcji [na temat czynności po zakończeniu pracy wewnątrz komputera](#). Więcej informacji na temat postępowania zgodnego z zasadami bezpieczeństwa znajduje się na stronie dotyczącej przestrzegania przepisów pod adresem www.dell.com/regulatory_compliance.

Przed wykonaniem procedury

- 1 Wymontuj [pokrywą dolną](#).
- 2 Wymontuj [akumulator](#).
- 3 Wymontuj [baterię pastylkową](#).
- 4 Wymontuj [kartę sieci bezprzewodowej](#).
- 5 Wymontuj [zestaw wyświetlacza](#).
- 6 Wymontuj [płyte we/wy](#).
- 7 Wymontuj [przycisk zasilania z czytnikiem linii papilarnych](#) (jeśli jest zainstalowany).
- 8 Wymontuj [dysk SSD](#).
- 9 Wymontuj [radiator](#).
- 10 Wymontuj [wentylator](#).
- 11 Wymontuj [płyte systemową](#).
- 12 Wymontuj [płyte lampek stanu](#).
- 13 Wymontuj [tabliczkę dotykową](#).
- 14 Wymontuj [klawiaturę](#).

Procedura

Po wykonaniu wszystkich czynności wstępnych pozostaje podparcie dłoni.



Instalowanie zestawu podparcia dłoni

OSTRZEŻENIE: Przed przystąpieniem do wykonywania czynności wymagających otwarcia obudowy komputera należy zapoznać się z instrukcjami dotyczącymi bezpieczeństwa dostarczonymi z komputerem i wykonać procedurę przedstawioną w sekcji [na temat czynności przed otwarciem obudowy komputera](#). Po zakończeniu pracy wewnątrz komputera należy postępować zgodnie z instrukcjami w sekcji [na temat czynności po zakończeniu pracy wewnątrz komputera](#). Więcej informacji na temat postępowania zgodnego z zasadami bezpieczeństwa znajduje się na stronie dotyczącej przestrzegania przepisów pod adresem www.dell.com/regulatory_compliance.

Procedura

Umieść podparcie dłoni skierowane w dół na czystej, płaskiej powierzchni.



Po wykonaniu procedury

- 1 Zainstaluj [klawiaturę](#).
- 2 Zainstaluj [tabliczkę dotykową](#).
- 3 Zainstaluj [płytę lampek stanu](#).
- 4 Zainstaluj [płytę systemową](#).
- 5 Zainstaluj [wentylator](#).
- 6 Zainstaluj [radiator](#).
- 7 Zainstaluj [dysk SSD](#).
- 8 Zainstaluj [przycisk zasilania z czynnikiem linii papilarnych](#) (jeśli jest zainstalowany).
- 9 Zainstaluj [płytę we/wy](#).
- 10 Zainstaluj [zestaw wyświetlacza](#).
- 11 Zainstaluj [kartę sieci bezprzewodowej](#).
- 12 Zainstaluj [baterię pastylkową](#).
- 13 Zainstaluj [akumulator](#).
- 14 Zainstaluj [pokrywę dolną](#).

Pobieranie sterowników

Pobieranie sterownika karty dźwiękowej

- 1 Włącz komputer.
- 2 Przejdź do strony internetowej www.dell.com/support.
- 3 Kliknij pozycję **Product Support** (Wsparcie dla produktu), wprowadź znacznik serwisowy komputera, a następnie kliknij przycisk **Submit** (Prześlij).

UWAGA: Jeśli nie masz znacznika serwisowego, skorzystaj z funkcji automatycznego wykrywania znacznika albo ręcznie wyszukaj model swojego komputera.

- 4 Kliknij pozycję **Drivers & Downloads > Find it myself** (Sterowniki i pliki do pobrania > Znajdę samodzielnie).
- 5 Przewiń stronę w dół i rozwiń pozycję **Audio (Dźwięk)**.
- 6 Kliknij **Download (Pobierz)**, aby pobrać sterownik karty dźwiękowej dla Twojego komputera.
- 7 Po zakończeniu pobierania przejdź do folderu, w którym został zapisany plik sterownika karty dźwiękowej.
- 8 Kliknij dwukrotnie ikonę pliku sterownika karty dźwiękowej i postępuj zgodnie z instrukcjami wyświetlanymi na ekranie w celu zainstalowania sterownika.

Pobieranie sterownika karty graficznej

- 1 Włącz komputer.
- 2 Przejdź do strony internetowej www.dell.com/support.
- 3 Wpisz znacznik serwisowy komputera i kliknij opcję **Submit** (Prześlij).

UWAGA: Jeśli nie masz znacznika serwisowego, skorzystaj z funkcji automatycznego wykrywania albo ręcznie wyszukaj model swojego komputera.

- 4 Kliknij pozycję **Drivers & downloads (Sterowniki i pliki do pobrania)**.
- 5 Kliknij przycisk **Detect Drivers** (Wykryj sterowniki).
- 6 Przeczytaj i zaakceptuj warunki korzystania z narzędzia **SupportAssist**, po czym kliknij przycisk **Continue** (Kontynuuj).
- 7 W razie potrzeby komputer zacznie pobieranie i instalację narzędzia **SupportAssist**.

UWAGA: Zapoznaj się z wyświetlanymi na ekranie instrukcjami dotyczącymi konkretnej przeglądarki.

- 8 Kliknij opcję **View Drivers for My System** (Wyświetl sterowniki do mojego systemu).
- 9 Kliknij przycisk **Download and Install** (Pobierz i zainstaluj), aby zainstalować wszystkie aktualizacje sterowników wykryte dla swojego komputera.
- 10 Wybierz miejsce, w którym mają zostać zapisane pliki.
- 11 Jeśli pojawi się monit funkcji **User Account Control** (Kontrola konta użytkownika), wyraż zgodę na wprowadzanie zmian w systemie.
- 12 Aplikacja zainstaluje wszystkie wykryte sterowniki i aktualizacje.

UWAGA: Nie wszystkie pliki mogą być instalowane automatycznie. Przejrzyj podsumowanie instalacji, aby sprawdzić, czy jest wymagana instalacja ręczna.

- 13 Aby ręcznie pobrać i zainstalować sterownik, kliknij opcję **Category** (Kategoria).
- 14 Kliknij pozycję **Video** (Wideo) na liście rozwijanej.
- 15 Kliknij pozycję **Download (Pobierz)**, aby pobrać sterownik karty graficznej.
- 16 Po zakończeniu pobierania przejdź do folderu, w którym plik sterownika karty graficznej został zapisany.
- 17 Kliknij dwukrotnie ikonę pliku sterownika karty graficznej i postępuj zgodnie z instrukcjami wyświetlanymi na ekranie, aby zainstalować sterownik.

Pobieranie sterownika USB 3.0

- 1 Włącz komputer.
- 2 Przejdź do strony internetowej www.dell.com/support.
- 3 Kliknij pozycję **Product Support (Wsparcie dla produktu)**, wprowadź znacznik serwisowy komputera, a następnie kliknij przycisk **Submit (Prześlij)**.

UWAGA: Jeśli nie masz znacznika serwisowego, skorzystaj z funkcji automatycznego wykrywania znacznika albo ręcznie wyszukaj model swojego komputera.

- 4 Kliknij pozycję **Drivers & Downloads > Find it myself** (Sterowniki i pliki do pobrania > Znajdę samodzielnie).
- 5 Przewiń stronę w dół i rozwiń pozycję **Chipset (Mikroukład)**.
- 6 Kliknij **Download (Pobierz)**, aby pobrać sterownik USB 3.0 dla tego komputera.
- 7 Po zakończeniu pobierania przejdź do folderu, w którym został zapisany plik sterownika USB 3.0.
- 8 Kliknij dwukrotnie ikonę pliku sterownika USB 3.0 i postępuj zgodnie z instrukcjami wyświetlanymi na ekranie, aby zainstalować sterownik.

Pobieranie sterownika sieci Wi-Fi

- 1 Włącz komputer.
- 2 Przejdź do strony internetowej www.dell.com/support.
- 3 Kliknij pozycję **Product Support (Wsparcie dla produktu)**, wprowadź znacznik serwisowy komputera, a następnie kliknij przycisk **Submit (Prześlij)**.

UWAGA: Jeśli nie masz znacznika serwisowego, skorzystaj z funkcji automatycznego wykrywania znacznika albo ręcznie wyszukaj model swojego komputera.

- 4 Kliknij pozycję **Drivers & downloads > Find it myself** (Sterowniki i pliki do pobrania > Znajdę samodzielnie).
- 5 Przewiń stronę w dół i rozwiń pozycję **Network (Sieć)**.
- 6 Kliknij pozycję **Download (Pobierz)**, aby pobrać sterownik karty Wi-Fi na komputer.
- 7 Po zakończeniu pobierania przejdź do folderu, w którym został zapisany plik sterownika sieci Wi-Fi.
- 8 Kliknij dwukrotnie ikonę pliku sterownika i postępuj zgodnie z instrukcjami wyświetlanymi na ekranie.

Pobieranie sterownika czytnika kart pamięci

- 1 Włącz komputer.
- 2 Przejdź do strony internetowej www.dell.com/support.
- 3 Kliknij pozycję **Product Support (Wsparcie dla produktu)**, wprowadź znacznik serwisowy komputera, a następnie kliknij przycisk **Submit (Prześlij)**.

UWAGA: Jeśli nie masz znacznika serwisowego, skorzystaj z funkcji automatycznego wykrywania znacznika albo ręcznie wyszukaj model swojego komputera.

- 4 Kliknij pozycję **Drivers & downloads (Sterowniki i pliki do pobrania) > Find it myself (Znajdę samodzielnie)**.
- 5 Przewiń stronę w dół i rozwiń pozycję **Chipset (Mikroukład)**.
- 6 Kliknij pozycję **Download (Pobierz)**, aby pobrać sterownik czytnika kart pamięci dla Twojego komputera.
- 7 Po zakończeniu pobierania przejdź do folderu, w którym został zapisany plik sterownika czytnika karty.
- 8 Kliknij dwukrotnie ikonę pliku sterownika czytnika kart pamięci i postępuj zgodnie z instrukcjami wyświetlanymi na ekranie.

Pobieranie sterownika mikroukładu

- 1 Włącz komputer.
- 2 Przejdź do strony internetowej www.dell.com/support.
- 3 Kliknij pozycję **Product Support (Wsparcie dla produktu)**, wprowadź znacznik serwisowy komputera, a następnie kliknij przycisk **Submit (Prześlij)**.

 **UWAGA:** Jeśli nie masz znacznika serwisowego, skorzystaj z funkcji automatycznego wykrywania znacznika albo ręcznie wyszukaj model swojego komputera.

- 4 Kliknij pozycję **Drivers & downloads > Find it myself** (Sterowniki i pliki do pobrania > Znajdę samodzielnie).
- 5 Przewiń stronę w dół i rozwiń pozycję **Chipset (Mikroukład)**.
- 6 Kliknij pozycję **Download (Pobierz)**, aby pobrać odpowiedni sterownik mikroukładu dla tego komputera.
- 7 Po zakończeniu pobierania przejdź do folderu, w którym został zapisany plik sterownika mikroukładu.
- 8 Kliknij dwukrotnie ikonę pliku sterownika mikroukładu i postępuj zgodnie z instrukcjami wyświetlanymi na ekranie, aby zainstalować sterownik.

Pobieranie sterownika sieciowego

- 1 Włącz komputer.
- 2 Przejdź do strony internetowej www.dell.com/support.
- 3 Kliknij pozycję **Product Support** (Wsparcie dla produktu), wprowadź znacznik serwisowy komputera, a następnie kliknij przycisk **Submit** (Prześlij).

 **UWAGA:** Jeśli nie masz znacznika serwisowego, skorzystaj z funkcji automatycznego wykrywania znacznika albo ręcznie wyszukaj model swojego komputera.

- 4 Kliknij pozycję **Drivers & downloads > Find it myself** (Sterowniki i pliki do pobrania > Znajdę samodzielnie).
- 5 Przewiń stronę w dół i rozwiń pozycję **Network (Sieć)**.
- 6 Kliknij pozycję **Download (Pobierz)**, aby pobrać sterownik sieciowy dla Twojego komputera.
- 7 Zapisz plik. Po zakończeniu pobierania przejdź do folderu, w którym plik sterownika sieciowego został zapisany.
- 8 Kliknij dwukrotnie ikonę pliku sterownika sieciowego i postępuj zgodnie z instrukcjami wyświetlanymi na ekranie.

Program konfiguracji systemu

UWAGA: W zależności od komputera oraz zainstalowanych urządzeń wymienione w tej sekcji pozycje mogą, ale nie muszą, pojawiać się na ekranie.

Sekwencja ładowania

Opcja Boot Sequence (Sekwencja ładowania) umożliwia pominięcie kolejności urządzeń startowych zdefiniowanej w programie konfiguracji systemu i uruchomienie komputera z określonego urządzenia (na przykład z napędu dysków optycznych lub z dysku twardego). Podczas autotestu startowego (POST), gdy zostanie wyświetlone logo Dell, możliwe są:

- Dostęp do konfiguracji systemu: naciśnij klawisz F2.
- Wyświetlenie menu jednorazowej opcji uruchamiania: naciśnij klawisz F12.

Menu jednorazowej opcji uruchamiania zawiera urządzenia, z których można uruchomić komputer, oraz opcję diagnostyki. Opcje dostępne w tym menu są następujące:

- Removable Drive (Dysk wymienny, jeśli jest dostępny)
- STXXXX Drive (Napęd STXXXX)

UWAGA: XXX oznacza numer napędu SATA.

- Optical Drive (Napęd dysków optycznych, jeśli jest dostępny)
- SATA Hard Drive (Dysk twarde SATA, jeśli jest dostępny)
- Diagnostyka

UWAGA: Wybranie opcji **Diagnostics (Diagnostyka)** powoduje wyświetlenie ekranie **PSA diagnostics (Diagnostyka ePSA)**.

Ekran sekwencji ładowania zawiera także opcję umożliwiającą otwarcie programu konfiguracji systemu.

Klawisze nawigacji

UWAGA: Większość opcji konfiguracji systemu jest zapisywana, a zmiany ustawień są wprowadzane po ponownym uruchomieniu komputera.

Klawisze	Nawigacja
Strzałka w górę	Przejdźcie do poprzedniego pola.
Strzałka w dół	Przejdźcie do następnego pola.
Enter	Umożliwia wybranie wartości w bieżącym polu (jeśli pole udostępnia wartości do wyboru) oraz korzystanie z łączy w polach.
Spacja	Rozwijanie lub zwijanie listy elementów.
Tab	Przejdźcie do następnego obszaru.
	UWAGA: Tylko w standardowej przeglądarce graficznej.
Esc	Powrót do poprzednich stron do momentu wyświetlenia ekranu głównego. Naciśnięcie klawisza Esc na ekranie głównym powoduje wyświetlenie komunikatu z monitem o zapisanie zmian i ponowne uruchomienie systemu.

Przegląd systemu BIOS

PRZESTROGA: Ustawienia w programie konfiguracji systemu BIOS powinni zmieniać tylko doświadczeni użytkownicy. Niektóre zmiany mogą spowodować nieprawidłową pracę komputera.

UWAGA: Przed skorzystaniem z programu konfiguracji systemu BIOS zalecane jest zapisanie informacji wyświetlanych na ekranie, aby można je było wykorzystać w przyszłości.

Programu konfiguracji systemu BIOS używa się w następujących celach:

- Wyświetlanie informacji o sprzęcie zainstalowanym w komputerze, takich jak ilość pamięci operacyjnej (RAM) i rozmiar dysku twardego.
- Modyfikowanie konfiguracji systemu.
- Ustawianie i modyfikowanie opcji, takich jak hasło i typ zainstalowanego dysku twardego, oraz włączanie i wyłączanie urządzeń.

Uruchamianie programu konfiguracji systemu BIOS

- 1 Włącz (albo uruchom ponownie) komputer.
- 2 Podczas testu POST, po wyświetleniu logo DELL zaczekaj na wyświetlenie monitu o naciśnięciu klawisza F2, a następnie niezwłocznie naciśnij klawisz F2.

UWAGA: Monit o naciśnięciu klawisza F2 sygnalizuje, że klawiatura została zainicjowana. Monit ten może być wyświetlany przez bardzo krótką chwilę, dlatego należy uważnie czekać na jego pojawienie się, a następnie szybko nacisnąć klawisz F2. Naciśnięcie klawisza F2 przed wyświetleniem monitu nie odniesie żadnego skutku. W przypadku zbyt długiego oczekiwania i pojawienia się logo systemu operacyjnego należy poczekać, aż pojawi się pulpit systemu operacyjnego. Następnie należy wyłączyć komputer i ponowić próbę.

Opcje konfiguracji systemu

UWAGA: Zależnie od komputera oraz zainstalowanych w nim urządzeń wymienione w tej sekcji pozycje mogą, ale nie muszą, pojawiać się na ekranie.

Tabela 3. Opcje konfiguracji systemu — menu System information (Informacje o systemie)

General

System Information

BIOS Version (Wersja systemu BIOS)	Wyświetla numer wersji systemu BIOS.
Service Tag (Znacznik serwisowy)	Wyświetla znacznik serwisowy komputera.
Asset Tag (Znacznik zasobów)	Wyświetla numer środka trwałego komputera.
Ownership Tag (Znacznik własności)	Wyświetla numer własności komputera.
Manufacture Date (Data produkcji)	Wyświetla datę produkcji komputera.
Ownership Date (Data nabycia własności)	Wyświetla datę nabycia własności komputera.
Express Service Code (Kod usług serwisowych)	Wyświetla kod usług ekspresowych komputera.

Memory Information

Memory Installed (Zainstalowana pamięć)	Wyświetla łączną ilość pamięci w komputerze.
Memory Available (Dostępna pamięć)	Wyświetla łączną ilość pamięci dostępnej w komputerze.
Memory Speed (Szybkość pamięci)	Wyświetla szybkość pamięci.
Memory Channel Mode (Tryb kanałów pamięci)	Wyświetla tryb single channel lub dual channel.
Memory Technology (Technologia pamięci)	Wyświetla informacje o używanej technologii pamięci.

General

DIMM A Size (Rozmiar modułu DIMM A) Wyświetla rozmiar modułu pamięci DIMM A.

DIMM B Size (Rozmiar modułu DIMM B) Wyświetla rozmiar modułu pamięci DIMM B.

Processor Information

Processor Type (Typ procesora) Wyświetla typ procesora.

Core Count (Liczba rdzeni) Wyświetla liczbę rdzeni procesora.

Processor ID (Identyfikator procesora) Wyświetla kod identyfikacyjny procesora.

Current Clock Speed (Bieżąca szybkość procesora) Wyświetla bieżącą szybkość zegara procesora.

Minimum Clock Speed (Minimalna szybkość procesora) Wyświetla minimalną szybkość zegara procesora.

Maximum Clock Speed (Maksymalna szybkość procesora) Wyświetla maksymalną szybkość zegara procesora.

Processor L2 Cache (Pamięć podręczna L2 procesora) Wyświetla ilość pamięci podręcznej procesora poziomu L2.

Processor L3 Cache (Pamięć podręczna L3 procesora) Wyświetla ilość pamięci podręcznej procesora poziomu L3.

HT Capable (Obsługa wielowątkowości) Wyświetla informacje, czy procesor obsługuje technologię wielowątkowości (HT).

64-Bit Technology (Technologia 64-bitowa) Wyświetla informację, czy używana jest technologia 64-bitowa.

Device Information

SATA-0 Wyświetla informacje o urządzeniu SATA-0 komputera.

SATA-2 Wyświetla informacje o urządzeniu SATA-2 komputera.

M.2 PCIe SSD-0 Umożliwia wyświetlenie informacji o urządzeniu dysku SSD PCIe M.2 komputera.

LOM MAC Address (Adres MAC karty LOM) Umożliwia wyświetlenie adresu MAC karty LOM w komputerze.

Video Controller (Kontroler grafiki) Umożliwia wyświetlenie kontrolera grafiki.

Video BIOS Version (Wersja systemu BIOS karty graficznej) Umożliwia wyświetlenie numeru wersji systemu BIOS karty graficznej.

Video memory (Pamięć wideo) Umożliwia wyświetlenie ilości pamięci wideo.

Panel Type (Typ panelu) Wyświetla typ panelu wyświetlacza.

Native Resolution (Rozdzielczość natywna) Umożliwia wyświetlenie rozdzielczości wyświetlacza.

Audio Controller (Kontroler dźwięku) Umożliwia wyświetlenie kontrolera dźwięku.

Wi-Fi Device (Urządzenie Wi-Fi) Umożliwia wyświetlenie urządzenia bezprzewodowego.

Bluetooth Device (Urządzenie Bluetooth) Umożliwia wyświetlenie urządzenia Bluetooth.

Battery Information Wyświetla informacje o kondycji akumulatora.

Boot Sequence

Boot Sequence (Sekwencja rozruchu) Wyświetla sekwencję rozruchu.

Boot List Option (Opcja listy rozruchu) Wyświetla listę dostępnych opcji rozruchu.

Advanced Boot Options

Enable Legacy Option ROMs (Włącz obsługę starszych pamięci ROM) Umożliwia włączanie i wyłączenie opcji Legacy Option ROMs.

Enable Attempt Legacy Boot (Włącz próbę uruchamiania w trybie Legacy) Umożliwia włączanie i wyłączenie próby uruchamiania w trybie Legacy.

UEFI Boot Path Security Umożliwia sterowanie poziomem zabezpieczeń uruchamiania ścieżki rozruchu UEFI.

General

Date/Time	Wyświetla bieżącą datę w formacie MM/DD/RR i bieżącą godzinę w formacie GG:MM:SS AM/PM.
-----------	---

Tabela 4. Opcje konfiguracji systemu — menu System Configuration (Konfiguracja systemu)

System Configuration

Integrated NIC	Steruje wbudowanym w płytę główną kontrolerem sieci LAN.
Enable UEFI Network Stack (Włącz stos sieciowy UEFI)	Umożliwia włączanie i wyłączenie stosu sieciowego UEFI.
SATA Operation	Umożliwia skonfigurowanie trybu działania zintegrowanego kontrolera dysku twardego SATA.
Drives	Umożliwia włączanie i wyłączenie poszczególnych dysków i napędów.
SMART Reporting	Umożliwia włączanie i wyłączenie funkcji SMART Reporting podczas uruchamiania systemu.
USB Configuration	
Enable Boot Support (Włącz rozruch z urządzenia USB)	Umożliwia włączanie i wyłączenie rozruchu z urządzeń pamięci masowej USB, na przykład zewnętrznego dysku twardego, napędu dysków optycznych i dysku USB.
Enable External USB Port (Włącz rozruch z urządzenia USB podłączonego do portu zewnętrznego)	Umożliwia włączanie i wyłączenie rozruchu z urządzeń pamięci masowej USB podłączonych do zewnętrznego portu USB.
USB PowerShare	Umożliwia włączanie i wyłączenie ładowania zewnętrznych urządzeń przy użyciu portu USB PowerShare.
Audio	Umożliwia włączanie i wyłączenie zintegrowanego kontrolera audio.
Keyboard Illumination	Umożliwia skonfigurowanie trybu działania funkcji podświetlenia klawiatury.
Keyboard Backlight with AC	Umożliwia włączanie i wyłączenie podświetlenia klawiatury przy zasilaniu sieciowym.  UWAGA: Ta opcja nie wpływa na podświetlenie klawiatury.
Miscellaneous Devices	Umożliwia włączanie i wyłączenie różnych zintegrowanych urządzeń.
Enable Camera (Włącz kamerę)	Umożliwia włączanie i wyłączenie kamery.
Enable Secure Digital (SD) Card (Włącz obsługę kart SD)	Umożliwia włączanie i wyłączenie obsługi kart SD

Tabela 5. Opcje konfiguracji systemu — menu Video (Grafika)

Video

LCD Brightness (Jasność wyświetlacza)	Umożliwia ustawianie jasności wyświetlacza niezależnie dla zasilania akumulatorowego i sieciowego.
---------------------------------------	--

Tabela 6. Opcje konfiguracji systemu — menu Security (Zabezpieczenia)

Security

Admin Password (Hasło administratora)	Umożliwia ustawianie, zmienianie i usuwanie hasła administratora.
System Password (Hasło systemu)	Umożliwia ustawianie, zmienianie i usuwanie hasła systemowego.
Internal HDD-2 Password (Hasło wewnętrznego dysku twardego)	Umożliwia ustawianie, zmienianie i usuwanie hasła wewnętrznego dysku twardego systemu.
Strong Password (Silne hasło)	Umożliwia włączanie i wyłączenie używania silnych haseł.

Security

Password Configuration (Konfiguracja hasła)	Umożliwia określanie minimalnej i maksymalnej liczby znaków w hasle administratora i hasle systemowym.
Password Bypass (Pominięcie hasła)	Umożliwia pominięcie hasła systemowego (podawanego przy rozruchu) dysku twardego, kiedy komputer jest uruchamiany ponownie.
Password Change (Zmiana hasła)	Umożliwia zezwalanie na zmianę hasła systemowego i hasła dysku twardego, kiedy jest ustawione hasło administratora, oraz na anulowanie takiego zezwolenia.
Non-Admin Setup Changes (Zmiany konfiguracji przy ustawionym hasle administratora)	Umożliwia włączanie i wyłączenie wprowadzania zmian konfiguracji, gdy jest ustawione hasło administratora.
UEFI Capsule Firmware Updates (Aktualizacja systemu BIOS za pośrednictwem pakietów UEFI Capsule)	Umożliwia włączenie lub wyłączenie aktualizacji systemu BIOS za pośrednictwem pakietów aktualizacji UEFI Capsule.
PTT Security (Technologia PTT)	Umożliwia włączanie i wyłączenie widoczności technologii PTT (Platform Trust Technology) dla systemu operacyjnego.
Computrace(R)	Umożliwia włączanie i wyłączenie w systemie BIOS interfejsu modułu opcjonalnej usługi Computrace firmy Absolute Software.
CPU XD Support (Obsługa trybu Execute Disable procesora)	Umożliwia włączanie i wyłączenie trybu Execute Disable (Wyłączenie wykonania) procesora.
Admin Setup Lockout (Blokada administracyjna konfiguracji)	Uniemożliwia użytkownikom przechodzenie do programu konfiguracji systemu, kiedy jest ustawione hasło administratora.
Master Password Lockout (Wyłączanie hasła głównego)	Umożliwia wyłączenie hasła głównego.

 **UWAGA: Przed zmianą ustawienia należy wyczyścić hasła do dysków twardego.**

Tabela 7. Opcje konfiguracji systemu — menu Secure Boot (Bezpieczny rozruch)

Secure Boot

Secure Boot Enable (Włącz funkcję bezpiecznego rozruchu)	Umożliwia włączanie i wyłączenie funkcji bezpiecznego rozruchu.
Expert Key Management	
Expert Key Management (Zarządzanie kluczami w trybie eksperta)	Umożliwia włączanie i wyłączenie funkcji zarządzania kluczami w trybie eksperta.
Custom Mode Key Management (Zarządzanie kluczami w trybie niestandardowym)	Umożliwia wybieranie niestandardowych wartości zarządzania kluczami w trybie eksperta.

Tabela 8. Opcje konfiguracji systemu — menu Intel Software Guard Extensions (Rozszerzenia Intel Software Guard)

Intel Software Guard Extensions

Intel SGX Enable (Włącz rozszerzenia Intel Software Guard)	Umożliwia włączanie i wyłączenie rozszerzeń Intel Software Guard Extensions.
Enclave Memory Size (Rozmiar pamięci enklawy)	Umożliwia ustawianie opcji Intel Software Guard Extensions Enclave Reserve Memory Size.

Tabela 9. Opcje konfiguracji systemu — menu Performance (Wydajność)

Performance

Multi Core Support (Obsługa wielu rdzeni)	Umożliwia włączenie obsługi wielu rdzeni procesora.
---	---

Performance

	Ustawienie domyślne: Enabled (Włączone)
Intel SpeedStep	Umożliwia włączanie i wyłączenie obsługi technologii Intel Speedstep Technology. Ustawienie domyślne: Enabled (Włączone)
	i UWAGA: Jeśli ta opcja jest włączona, umożliwia dynamiczne dostosowywanie częstotliwości taktowania oraz napięcia rdzenia procesora w zależności od jego obciążenia.
C-States Control (Dodatkowe tryby uśpienia)	Umożliwia włączanie i wyłączenie dodatkowych trybów uśpienia procesora. Ustawienie domyślne: Enabled (Włączone)
Intel TurboBoost	Umożliwia włączanie i wyłączenie trybu Intel TurboBoost procesora. Ustawienie domyślne: Enabled (Włączone)
HyperThread control (Obsługa wielowątkowości)	Umożliwia włączanie i wyłączenie obsługi wielowątkowości procesora. Ustawienie domyślne: Enabled (Włączone)

Tabela 10. Opcje konfiguracji systemu — menu Power Management (Zarządzanie energią)

Power Management

Enable Intel Speed Shift Technology (Włącz technologię Intel Speed Shift)	Umożliwia włączanie i wyłączenie obsługi technologii Intel Speed Shift. Umożliwia włączenie automatycznego wybierania odpowiedniej wydajności procesora w systemie operacyjnym.
Auto on Time (Automatyczne włączanie w określonym czasie)	Umożliwia ustawianie automatycznego włączania komputera codziennie lub określonego dnia i o określonej godzinie. Ta opcja może zostać skonfigurowana tylko, jeśli opcja Auto On Time jest ustawiona na wartość Everyday (Codziennie), Weekdays (Dni tygodnia) lub Selected Days (Wybrane dni). Ustawienie domyślne: Disabled (Wyłączone)
USB Wake Support (Wznawianie z urządzenia USB)	Umożliwia włączenie funkcji wyprowadzenia komputera ze stanu wstrzymania przez urządzenia USB.
Wake on LAN (Wznawianie przez sieć LAN)	Umożliwia włączenie budzenia komputera ze stanu wyłączenia lub hibernacji za pomocą sygnału LAN. i UWAGA: Funkcja ta działa tylko wtedy, gdy komputer jest podłączony do zasilania sieciowego.
Advanced Battery Charge Configuration (Zaawansowana konfiguracja ładowania baterii)	Umożliwia włączenie zaawansowanej konfiguracji ładowania baterii od początku dnia do określonego czasu.
Primary Battery Charge Configuration (Podstawowa konfiguracja ładowania baterii)	Umożliwia skonfigurowanie głównych ustawień ładowania baterii przy użyciu wstępnie wybranego niestandardowego czasu rozpoczęcia i zakończenia ładowania. Wartość domyślna: Adaptive (Adaptacyjne).

Tabela 11. Opcje konfiguracji systemu — menu POST Behavior (Zachowanie podczas testu POST)

POST Behavior

Adapter Warnings (Ostrzeżenia zasilacza)	Umożliwia włączenie ostrzeżeń zasilacza. Ustawienie domyślne: Enabled (Włączone)
Fn Lock Options (Opcje blokady klawiszy Fn)	Umożliwia włączanie i wyłączenie trybu blokady klawiszy Fn.
Fastboot (Szybkość rozruchu)	Włączenie umożliwia ustawienie szybkości procesu rozruchu.

POST Behavior

	Ustawienie domyślne: Thorough (dokładne).
Extended BIOS POST Time (Dodatkowe opóźnienie przed rozruchem)	Umożliwia skonfigurowanie dodatkowego opóźnienia przed rozruchem.
Full Screen Logo (Logo pełnoekranowe)	Umożliwia włączenie wyświetlania logo na pełnym ekranie.
Warnings and Errors (Ostrzeżenia i błędy)	Umożliwia określenie, czy po wykryciu ostrzeżeń i błędów proces rozruchu będzie kontynuowany, czy też pojawi się monit o działanie użytkownika.

 **UWAGA: Błędy krytyczne zawsze powodują zatrzymanie systemu.**

Tabela 12. Opcje konfiguracji systemu — menu Virtualization Support (Obsługa wirtualizacji)

Virtualization Support

Virtualization (Wirtualizacja)	Umożliwia określenie, czy monitor maszyny wirtualnej (VMM) może wykorzystywać dodatkowe funkcje sprzętowe udostępniane przez technologię wirtualizacji firmy Intel.
VT for Direct I/O	Określa, czy moduł Virtual Machine Monitor (VMM) może wykorzystywać dodatkowe funkcje sprzętowe udostępniane przez technologię Intel Virtualization Technology for Direct I/O.

Tabela 13. Opcje konfiguracji systemu — menu Wireless (Komunikacja bezprzewodowa)

Wireless

Wireless Switch (Przełącznik bezprzewodowy)	Umożliwia określanie, które urządzenia bezprzewodowe mogą być kontrolowane przez przełącznik bezprzewodowy.
Wireless Device Enable (Włącz urządzenie bezprzewodowe)	Umożliwia włączanie i wyłączanie wewnętrznych urządzeń bezprzewodowych.

Tabela 14. Opcje konfiguracji systemu — menu Maintenance (Konserwacja)

Maintenance

Service Tag (Znacznik serwisowy)	Umożliwia wyświetlenie znacznika serwisowego komputera.
Asset Tag (Znacznik zasobów)	Umożliwia utworzenie numeru środka trwałego.
BIOS Downgrade (Wcześniejsze wersje systemu BIOS)	Umożliwia ładowanie wcześniejszych wersji oprogramowania sprzętowego.
Data Wipe (Wymazanie danych)	Umożliwia bezpieczne wymazanie danych ze wszystkich wewnętrznych urządzeń pamięci masowej.
BIOS Recovery (Przywrócenie systemu BIOS)	Umożliwia w pewnych sytuacjach przywrócenie uszkodzonego systemu BIOS z pliku przywracania zapisanego na głównym dysku twardym lub na zewnętrznym nośniku USB.

Tabela 15. Opcje konfiguracji systemu — menu System logs (Systemowe rejestry zdarzeń)

System Logs

BIOS Events (Zdarzenia systemu BIOS)	Wyświetlane są zdarzenia systemu BIOS.
Thermal Events (Zdarzenia dotyczące temperatury)	Wyświetlane są zdarzenia dotyczące temperatury.
Power Events (Zdarzenia dotyczące zasilania)	Wyświetlane są zdarzenia dotyczące zasilania.

Tabela 16. Opcje konfiguracji systemu — menu SupportAssist System Resolution

SupportAssist System Resolution

Auto OS Recovery Threshold (Kontrola automatycznego uruchamiania narzędzia OS Recovery)	Umożliwia kontrolowanie automatycznego rozruchu konsoli SupportAssist System Resolution i narzędzia Dell OS Recovery.
SupportAssist OS Recovery	Umożliwia włączanie i wyłączenie kontrolowania rozruchu narzędzia SupportAssist OS Recovery w przypadku niektórych błędów systemu.

Hasło systemowe i hasło konfiguracji systemu

Tabela 17. Hasło systemowe i hasło konfiguracji systemu

Typ hasła	Opis
Hasło systemowe	Hasło, które należy wprowadzić, aby zalogować się do systemu.
Hasło konfiguracji systemu	Hasło, które należy wprowadzić, aby wyświetlić i modyfikować ustawienia systemu BIOS w komputerze.

W celu zabezpieczenia komputera można utworzyć hasło systemowe i hasło konfiguracji systemu.

⚠ PRZESTROGA: Hasła stanowią podstawowe zabezpieczenie danych w komputerze.

⚠ PRZESTROGA: Jeśli komputer jest niezablokowany i pozostawiony bez nadzoru, osoby postronne mogą uzyskać dostęp do przechowywanych w nim danych.

ⓘ UWAGA: Funkcja hasła systemowego i hasła dostępu do ustawień systemu jest wyłączona.

Przypisywanie hasła konfiguracji systemu

Nowe **hasło systemowe lub hasło administratora** można przypisać tylko jeśli hasło ma status **Not Set** (nieustawione).

Aby uruchomić program konfiguracji systemu, naciśnij klawisz <F2> niezwłocznie po włączeniu zasilania lub ponownym uruchomieniu komputera.

- 1 Na ekranie **System BIOS** lub **System Setup (Konfiguracja systemu)** wybierz opcję **Security (Bezpieczeństwo)** i naciśnij klawisz Enter.
Zostanie wyświetlony ekran **Security (Bezpieczeństwo)**.
- 2 Wybierz opcję **System/Admin Password** (Hasło systemowe/hasło administratora) i wprowadź hasło w polu **Enter the new password** (Wprowadź nowe hasło).
Hasło systemowe musi spełniać następujące warunki:
 - Hasło może zawierać do 32 znaków.
 - Hasło może zawierać cyfry od 0 do 9.
 - W hasle można używać tylko małych liter. Wielkie litery są niedozwolone.
 - W hasle można używać tylko następujących znaków specjalnych: spacja, ("), (+), (.), (-), (.), (/), (:), ([), (\), (]), (').
- 3 Wpisz wprowadzone wcześniej hasło systemowe w polu **Confirm new password (Potwierdź nowe hasło)** i kliknij **OK**.
- 4 Naciśnij klawisz Esc. Zostanie wyświetlony monit o zapisanie zmian.
- 5 Naciśnij klawisz Y, aby zapisać zmiany.
Komputer zostanie uruchomiony ponownie.

Usuwanie lub zmienianie istniejącego hasła konfiguracji systemu

Przed usunięciem lub zmianą istniejącego hasła systemowego lub hasła konfiguracji systemu należy się upewnić, że dla opcji **Password Status** (Stan hasła) jest wybrane ustawienie Unlocked (Odblokowane) w programie konfiguracji systemu. Jeśli dla opcji **Password Status** (Stan hasła) jest wybrane ustawienie Locked (Zablokowane), nie można zmienić ani usunąć tych haseł.

Aby uruchomić program konfiguracji systemu, naciśnij klawisz F2 niezwłocznie po włączeniu zasilania lub ponownym uruchomieniu komputera.

- 1 Na ekranie **System BIOS** lub **System Setup (Konfiguracja systemu)** wybierz opcję **System Security (Zabezpieczenia systemu)** i naciśnij klawisz Enter.
Zostanie wyświetlony ekran **System Security (Zabezpieczenia systemu)**.
- 2 Na ekranie **System Security (Zabezpieczenia systemu)** upewnij się, że dla opcji **Password Status (Stan hasła)** jest wybrane ustawienie **Unlocked (Odblokowane)**.
- 3 Wybierz opcję **System Password (Hasło systemowe)**, zmień lub usuń istniejące hasło systemowe, a następnie naciśnij klawisz Enter lub Tab.
- 4 Wybierz opcję **Setup Password (Hasło konfiguracji systemu)**, zmień lub usuń istniejące hasło konfiguracji systemu, a następnie naciśnij klawisz Enter lub Tab.

UWAGA: W przypadku zmiany hasła systemowego i/lub hasła konfiguracji systemu należy ponownie wpisać nowe hasło po wyświetleniu monitu. W przypadku usunięcia hasła systemowego i/lub hasła konfiguracji systemu należy potwierdzić usunięcie po wyświetleniu monitu.

- 5 Naciśnij klawisz Esc. Zostanie wyświetlony monit o zapisanie zmian.
- 6 Naciśnij klawisz Y, aby zapisać zmiany i zamknąć program konfiguracji systemu.
Komputer zostanie uruchomiony ponownie.

Czyszczenie ustawień CMOS

- 1 Upewnij się, że komputer jest wyłączony.
- 2 Podłącz zasilacz do komputera i sprawdź, czy do komputera jest doprowadzane zasilanie.
- 3 Naciśnij i przytrzymaj przycisk zasilania przez 25 sekund, aby zresetować zegar czasu rzeczywistego.
- 4 Zwolnij przycisk zasilania.

Czyszczenie hasła systemu BIOS (konfiguracji) i hasła systemowego

W celu wyczyszczenia zapomnianych haseł skontaktuj się z działem pomocy technicznej. Więcej informacji można znaleźć na stronie www.dell.com/contactdell.

Rozwiązywanie problemów

Ładowanie systemu BIOS

Nadpisanie (zaktualizowanie) systemu BIOS może być konieczne, kiedy jest dostępna aktualizacja lub po wymianie płyty systemowej. Aby zaktualizować system BIOS, wykonaj następujące czynności:

- 1 Włącz komputer.
- 2 Przejdź do strony internetowej www.dell.com/support.
- 3 Kliknij pozycję **Product Support (Wsparcie dla produktu)**, wprowadź znacznik serwisowy komputera, a następnie kliknij przycisk **Submit (Prześlij)**.

i UWAGA: Jeśli nie masz znacznika serwisowego, skorzystaj z funkcji automatycznego wykrywania znacznika albo ręcznie wyszukaj model swojego komputera.

- 4 Kliknij pozycję **Drivers & downloads (Sterowniki i pliki do pobrania) > Find it myself (Znajdę samodzielnie)**.
- 5 Wybierz system operacyjny zainstalowany na komputerze.
- 6 Przewiń stronę w dół i rozwiń pozycję **BIOS**.
- 7 Kliknij przycisk **Download (Pobierz)**, aby pobrać najnowszą wersję systemu BIOS dla komputera.
- 8 Po zakończeniu pobierania przejdź do folderu, w którym plik aktualizacji systemu BIOS został zapisany.
- 9 Kliknij dwukrotnie ikonę pliku aktualizacji systemu BIOS i postępuj zgodnie z instrukcjami wyświetlanymi na ekranie.

Program diagnostyczny ePSA (Enhanced Pre-Boot System Assessment)

△ PRZESTROGA: Programu diagnostycznego ePSA należy używać tylko do testowania własnego komputera. Wyniki testowania innych komputerów mogą być nieprawidłowe, a program może wyświetlać komunikaty o błędach.

Program ePSA diagnostics (znany również jako diagnostyka systemu) przeprowadza kompletne sprawdzenie konfiguracji sprzętowej komputera. Program ePSA jest wbudowany w system BIOS i uruchamiany wewnętrznie przez system BIOS. Wbudowana diagnostyka systemu zawiera szereg opcji dotyczących określonych urządzeń i grup urządzeń, które umożliwiają:

- Uruchamianie testów automatycznie lub w trybie interaktywnym
- Powtarzanie testów
- Wyświetlanie i zapisywanie wyników testów
- Wykonywanie wyczerpujących testów z dodatkowymi opcjami oraz wyświetlanie dodatkowych informacji o wykrytych awariach urządzeń
- Wyświetlanie komunikatów o stanie z informacjami o pomyślnym lub niepomyślnym zakończeniu testów
- Wyświetlanie komunikatów o błędach z informacjami o problemach wykrytych podczas testowania sprzętu

i UWAGA: Testy niektórych urządzeń wymagają interwencji użytkownika. Podczas wykonywania testów diagnostycznych nie należy odchodzić od terminala.

Aby uzyskać więcej szczegółowych informacji, patrz [Dell EPSA Diagnostic 3.0](#).

Przeprowadzanie testu diagnostycznego ePSA

Uruchomienie w trybie diagnostycznym można przeprowadzić dowolną z poniższych metod:

- 1 Włącz komputer.
- 2 Kiedy komputer zacznie się uruchamiać i zostanie wyświetlone logo Dell, naciśnij klawisz F12.
- 3 Na ekranie menu startowego wybierz za pomocą strzałek w górę i w dół opcję **Diagnostics** (Diagnostyka) i naciśnij klawisz **Enter** (**Wprowadź**).

UWAGA: Zostanie wyświetlone okno **Enhanced Pre-boot System Assessment (Rozszerzona przedrozruchowa ocena systemu)** z listą wszystkich urządzeń wykrytych w komputerze. Rozpocznie się test diagnostyczny obejmujący testy wszystkich wykrytych urządzeń.

- 4 Naciśnij strzałkę w prawym dolnym rogu, aby przejść do strony zawierającej listę. Wykryte elementy zostaną wymienione na liście i przetestowane.
- 5 Jeśli chcesz wykonać test określonego urządzenia, naciśnij klawisz Esc, a następnie kliknij przycisk **Yes (Tak)**, aby zatrzymać wykonywany test diagnostyczny.
- 6 Wybierz urządzenie w okienku po lewej stronie i kliknij przycisk **Run Tests (Uruchom testy)**.
- 7 W przypadku wykrycia jakichkolwiek problemów zostaną wyświetlone kody błędów. Zanonuj wyświetlone kody błędów i skontaktuj się z firmą Dell.
lub
- 8 Wyłącz komputer.
- 9 Naciśnij i przytrzymaj klawisz Fn, jednocześnie naciskając przycisk zasilania, a następnie zwolnij przycisk i klawisz.
- 10 Powtórz powyższe kroki 3–7.

Diagnostyka

Kontrolka stanu akumulatora/kontrolka aktywności twardego dysku: wskazuje stan naładowania akumulatora lub aktywność twardego dysku.

UWAGA: Naciśnij klawisze Fn+H, aby przełączyć między wskaźnikiem zasilania, aktywności dysku twardego i stanu akumulatora.

Lampka aktywności dysku twardego

Świeci, kiedy komputer odczytuje lub zapisuje dane na dysku twardym.

Lampka zasilania i stanu akumulatora

Wskazuje stan zasilania i ładowania akumulatora.

Ciągłe białe światło — zasilacz jest podłączony, a poziom naładowania akumulatora wynosi powyżej 5%.

Pomarańczowe światło — komputer jest zasilany z akumulatora, którego poziom naładowania wynosi poniżej 5%.

Nie świeci

- Komputer jest podłączony do zasilacza, a akumulator jest w pełni naładowany.
- Komputer jest zasilany z akumulatora, którego poziom naładowania wynosi powyżej 5%.
- Komputer jest w stanie uśpienia, hibernacji lub jest wyłączony.

Na przykład kontrolka stanu zasilania i stanu akumulatora miga dwa razy światłem bursztynowym, a potem następuje pauza, a następnie światłem białym trzy razy, a potem następuje pauza. Sekwencja 2,3 jest wykonywana do chwili wyłączenia komputera. Oznacza ona brak pamięci lub pamięci RAM.

Poniższa tabela pokazuje różne stany lampek oraz ich znaczenie.

Tabela 18. Diagnostyka

Stan lampek	Opis problemu
2,1	Awaria procesora
2,2	Płyta systemowa: uszkodzona pamięć ROM i system BIOS
2,3	Nie wykryto pamięci operacyjnej (RAM)
2,4	Awaria pamięci operacyjnej (RAM)
2,5	Zainstalowano nieprawidłowy moduł pamięci.
2,6	Błąd płyty systemowej lub mikroukładu
2,7	Awaria wyświetlacza LCD
3,1	Awaria baterii CMOS
3,2	Awaria karty PCI/graficznej
3,3	Nie odnaleziono obrazu przywracania
3,4	Obraz przywracania systemu jest nieprawidłowy

Lampka stanu kamery: wskazuje, czy kamera jest używana.

- Ciągłe białe światło: kamera jest w użyciu.
- Nie świeci: kamera nie jest używana.

Kontrolka stanu Caps Lock: Wskazuje, czy klawisz Caps Lock jest włączony czy wyłączony.

- Ciągłe białe światło: klawisz Caps Lock jest włączony.
- Nie świeci: klawisz Caps Lock jest wyłączony.

Uwalnianie ładunków resztkowych

Ładunki resztkowe to pozostałości ładunków elektrostatycznych, które pozostają w komputerze nawet po jego wyłączeniu i wyjęciu akumulatora. W poniższej procedurze przedstawiono instrukcje uwalniania ładunków resztkowych:

- 1 Wyłącz komputer.
- 2 Wymontuj [pokrywę dolną](#).
- 3 Naciśnij przycisk zasilania i przytrzymaj go przez 15 sekund, aby usunąć resztkowe ładunki elektryczne.
- 4 Zainstaluj [pokrywę dolną](#).
- 5 Włącz komputer.

Włączanie i wyłączanie modułu Wi-Fi

Jeśli komputer nie może uzyskać dostępu do internetu ze względu na problem z połączeniem Wi-Fi, można wyłączyć i włączyć moduł Wi-Fi. Poniżej przedstawiono instrukcje dotyczące sposobu wyłączania i włączania modułu Wi-Fi:

ⓘ UWAGA: Niektórzy dostawcy usług internetowych udostępniają urządzenie łączące w sobie funkcje modemu i routera.

- 1 Wyłącz komputer.
- 2 Wyłącz modem.
- 3 Wyłącz router bezprzewodowy.
- 4 Odczekaj 30 sekund.
- 5 Włącz router bezprzewodowy.
- 6 Włącz modem.



7 Włącz komputer.

Uzyskiwanie pomocy i kontakt z firmą Dell

Narzędzia pomocy technicznej do samodzielnego wykorzystania

Aby uzyskać informacje i pomoc dotyczącą korzystania z produktów i usług firmy Dell, można skorzystać z następujących zasobów internetowych:

Tabela 19. Narzędzia pomocy technicznej do samodzielnego wykorzystania

Informacje o produktach i usługach firmy Dell	www.dell.com
Dell Help & Support (Pomoc i obsługa techniczna firmy Dell)	
Porady	
Kontakt z pomocą techniczną	W systemie Windows wpisz <code>Contact Support</code> , a następnie naciśnij klawisz <code>Enter</code> .
Pomoc online dla systemu operacyjnego	www.dell.com/support/windows www.dell.com/support/linux
Informacje o rozwiązywaniu problemów, podręczniki, instrukcje konfiguracji, dane techniczne produktów, blogi pomocy technicznej, sterowniki, aktualizacje oprogramowania itd.	www.dell.com/support
Artykuły bazy wiedzy Dell dotyczące różnych kwestii związanych z komputerem.	<ol style="list-style-type: none"> 1 Przejdź do strony internetowej www.dell.com/support. 2 Wpisz temat lub słowo kluczowe w polu Search (Wyszukiwanie). 3 Kliknij przycisk Search (Wyszukiwanie), aby wyświetlić powiązane artykuły.
Zapoznaj się z następującymi informacjami dotyczącymi produktu:	Zobacz <i>Me and My Dell (Ja i mój Dell)</i> na stronie internetowej www.dell.com/support/manuals .
<ul style="list-style-type: none"> • Dane techniczne produktu • System operacyjny • Konfigurowanie i używanie produktu • Kopie zapasowe danych • Diagnostyka i rozwiązywanie problemów • Przywracanie ustawień fabrycznych i systemu • Informacje o systemie BIOS 	<p>W celu zlokalizowania zasobów <i>Me and My Dell (Ja i mój Dell)</i> dotyczących produktu zidentyfikuj produkt za pomocą jednej z następujących czynności:</p> <ul style="list-style-type: none"> • Wybierz opcję Detect Product (Wykryj mój produkt). • Znajdź produkt za pośrednictwem menu rozwijanego, korzystając z opcji View Products (Wyświetl produkty). • Wprowadź Service Tag number (kod serwisowy) lub Product ID (identyfikator produktu) na pasku wyszukiwania.

Kontakt z firmą Dell

Aby skontaktować się z działem sprzedaży, pomocy technicznej lub obsługi klienta firmy Dell, zobacz www.dell.com/contactdell.

- ① **UWAGA:** Dostępność usług różni się w zależności od produktu i kraju, a niektóre z nich mogą być niedostępne w Twoim regionie.
- ① **UWAGA:** W przypadku braku aktywnego połączenia z Internetem informacje kontaktowe można znaleźć na fakturze, w dokumencie dostawy, na rachunku lub w katalogu produktów firmy Dell.