

Inspiron 7380

Servicehåndbok



Merknader, forholdsregler og advarsler

 **MERK:** En merknad inneholder viktig informasjon som hjelper deg med å bruke ditt produkt mer effektivt.

 **FORSIKTIG:** En FORHOLDSREGEL angir enten potensiell fare for maskinvaren eller for tap av data og forteller hvordan du kan unngå problemet.

 **ADVARSEL:** En ADVARSEL angir potensiell fare for skade på eiendom, personskade eller død.

© 2018 Dell Inc. eller dets datterselskaper. Med enerett. Dell og EMC og andre varemerker er varemerker for Dell Inc. eller dets datterselskaper. Andre varemerker kan være varemerker for deres respektive eiere.

Innholdsfortegnelse

1 Gjør følgende før du foretar arbeid inne i datamaskinen.....	7
Før du begynner.....	7
Sikkerhetsanvisninger.....	7
Anbefalte verktøy.....	7
Skrueliste.....	8
2 Etter at du har arbeidet inne i datamaskinen.....	9
3 Ta av bunndekselet.....	10
Fremgangsmåte.....	10
4 Sette på bunndekselet.....	12
Fremgangsmåte.....	12
5 Ta ut batteriet.....	14
Før jobben.....	14
Fremgangsmåte.....	14
6 Sette inn batteriet.....	15
Fremgangsmåte.....	15
Etter jobben.....	16
7 Ta ut klokkebatteriet.....	17
Før jobben.....	17
Fremgangsmåte.....	17
8 Sette inn klokkebatteriet.....	18
Fremgangsmåte.....	18
Etter jobben.....	18
9 Ta av varmeavlederen.....	19
Før jobben.....	19
Fremgangsmåte.....	19
10 Sette inn varmeavlederen.....	20
Fremgangsmåte.....	20
Etter jobben.....	20
11 Ta ut viften.....	21
Før jobben.....	21
Fremgangsmåte.....	21
12 Sette inn viften.....	22
Fremgangsmåte.....	22

Etter jobben.....	22
13 Ta av høyttalerne.....	23
Før jobben.....	23
Fremgangsmåte.....	23
14 Sette inn høyttalerne.....	24
Fremgangsmåte.....	24
Etter jobben.....	24
15 Ta ut strømadapterporten.....	25
Før jobben.....	25
Fremgangsmåte.....	25
16 Sette inn strømadapterporten.....	26
Fremgangsmåte.....	26
Etter jobben.....	26
17 Ta ut trådløskortet.....	27
Før jobben.....	27
Fremgangsmåte.....	27
18 Sette inn trådløskortet.....	29
Fremgangsmåte.....	29
Etter jobben.....	29
19 Ta av skjermenheten.....	30
Før jobben.....	30
Fremgangsmåte.....	30
20 Sette på skjermenheten.....	32
Fremgangsmåte.....	32
Etter jobben.....	33
21 Ta ut I/U-kortet.....	34
Før jobben.....	34
Fremgangsmåte.....	34
22 Sette inn I/U-kortet.....	36
Fremgangsmåte.....	36
Etter jobben.....	37
23 Fjerne SSD-stasjonen.....	38
Før jobben.....	38
Fremgangsmåte.....	38
24 Sette inn SSD-stasjonen.....	39
Fremgangsmåte.....	39

Etter jobben.....	39
25 Fjerne hovedkortet.....	40
Før jobben.....	40
Fremgangsmåte.....	40
26 Sette inn hovedkortet.....	43
Fremgangsmåte.....	43
Etter jobben.....	45
27 Fjerne statuslampekortet.....	46
Før jobben.....	46
Fremgangsmåte.....	46
28 Sette inn statuslampekortet.....	47
Fremgangsmåte.....	47
Etter jobben.....	47
29 Fjerne styreplaten.....	48
Før jobben.....	48
Fremgangsmåte.....	48
30 Sette på styreplaten.....	50
Fremgangsmåte.....	50
Etter jobben.....	51
31 Fjerne strømknappen med fingeravtrykksleser.....	52
Før jobben.....	52
Fremgangsmåte.....	52
32 Sette inn strømknappen med fingeravtrykksleser.....	54
Fremgangsmåte.....	54
Etter jobben.....	55
33 Ta av tastaturet.....	56
Før jobben.....	56
Fremgangsmåte.....	56
34 Sette på tastaturet.....	58
Fremgangsmåte.....	58
Etter jobben.....	59
35 Ta av håndleddstøtten.....	60
Før jobben.....	60
Fremgangsmåte.....	60
36 Sette på håndleddstøtten.....	61
Fremgangsmåte.....	61

Etter jobben.....	61
37 Laste ned drivere.....	62
Laste ned lyddriveren.....	62
Laste ned driver til skjermkortet.....	62
Laste ned USB 3.0-driveren.....	63
Laste ned Wi-Fi-driveren.....	63
Laste ned mediedriveren for minnekortleseren.....	63
Nedlasting av brikkesettdriveren.....	63
Nedlaste Wnettdriveren.....	64
38 Systemoppsett.....	65
Oppstartsrekkefølge.....	65
Navigeringstaster.....	65
Oversikt over BIOS.....	66
Gå inn i BIOS-oppsettprogrammet.....	66
Alternativer i systemoppsett.....	66
System- og oppsettpassord.....	71
Assigning a system setup password (Tildele et passord for systemkonfigurasjon).....	72
Slette eller endre et eksisterende passord for systemoppsett.....	72
Slette CMOS-innstillinger.....	72
Clearing BIOS (System Setup) and System passwords (Slette BIOS (systemkonfigurasjon) og systempassord).....	73
39 Feilsøking.....	74
Flash-oppdatere BIOS.....	74
Enhanced Pre-Boot System Assessment (ePSA)-diagnostikk.....	74
Kjøre ePSA-diagnostikk.....	75
Diagnostikk.....	75
Fjerne reststrøm.....	76
Strømsyklus i Wi-Fi.....	76
40 Få hjelp og kontakte Dell.....	77
Selvhjelpsressurer.....	77
Kontakte Dell.....	77

Gjør følgende før du foretar arbeid inne i datamaskinen

① | **MERK:** Bildene i dette dokumentet kan avvike fra datamaskinen din, og dette avhenger av konfigurasjonen du har bestilt.

Før du begynner

- 1 Lagre og lukk alle åpne filer og avslutt alle åpne programmer.
- 2 Slå av datamaskinen. Klikk på **Start** >  **Strøm** > **Slå av**.

① | **MERK:** Hvis du bruker et annet operativsystem, må du se dokumentasjonen til operativsystemet for å finne instruksjoner for hvordan du avslutter og slår av.

- 3 Koble datamaskinen og alt tilkoblet utstyr fra strømuttakene.
- 4 Koble fra alle tilkoblede nettverksenheter og perifert utstyr som tastatur, mus og skjerm fra datamaskinen.
- 5 Fjern eventuelle minnekort og optiske plater fra datamaskinen.

Sikkerhetsanvisninger

Følg disse retningslinjene for sikkerhet for å verne om din egen sikkerhet og beskytte datamaskinen mot mulig skade.

⚠ ADVARSEL: Før du arbeider inne i datamaskinen, må du lese sikkerhetsinformasjonen som fulgte med datamaskinen. Hvis du vil ha mer informasjon om gode sikkerhetsrutiner, kan du gå til nettsiden på www.dell.com/regulatory_compliance.

⚠ ADVARSEL: Koble fra alle strømkilder før du åpner datamaskindekselet eller paneler. Når du er ferdig med arbeidet inne i datamaskinen, setter du plass alle deksler, paneler og skruer før du kobler til strømkilden.

⚠ FORSIKTIG: Sørg for at arbeidsflaten er jevn og ren slik at du ikke skader datamaskinen.

⚠ FORSIKTIG: For å unngå å skade på komponenter og kort må du holde dem i kantene og unngå å berøre pinner og kontakter.

⚠ FORSIKTIG: Du skal bare utføre feilsøking og reparasjoner som tillates eller anvises av Dells tekniske team. Skade forårsaket av servicearbeid som ikke er godkjent av Dell, dekkes ikke av garantien. Se sikkerhetsinstruksjonene som ble levert sammen med produktet eller på www.dell.com/regulatory_compliance.

⚠ FORSIKTIG: Sørg for at du er jordet ved å berøre en umalt metallflate før du håndterer deler inne i datamaskinen. Under arbeidet må du med jevne mellomrom berøre en umalt metallflate for å lade ut statisk elektrisitet som kan skade de interne komponentene.

⚠ FORSIKTIG: Når du kobler fra en kabel, må du trekke i kontakten eller i strekkavlastningsløkken og ikke i selve kabelen. Noen kabler har kontakter med låsetapper eller tommelskruer som du må løsne før du kobler fra kabelen. Når du kobler fra kabler, må du sørge for å ha dem jevnt innrettet slik at du ikke bøyer noen av kontaktpinnene. Når du kobler til kabler, må du passe på at portene og kontaktene er riktig vei og innrettet etter hverandre.

⚠ FORSIKTIG: Trykk inn og løs ut eventuelle kort fra mediekortleseren.

Anbefalte verktøy

Veiledningene i dette dokumentet kan kreve at du bruker følgende verktøy:

















- Stjerneskrudjern
- Torx- #8 (T8)-skrudjern

- Plastspiss

Skrueliste

ⓘ | MERK: Fargen på skruen kan variere etter konfigurasjonen som er bestilt.

Tabell 1. Skrueliste

Komponent	Festes til	Type skruer	Antall	Skruerbilde
Bunndeksel	Håndleddstøtte	M2,5x5	9	
Batteri	Håndleddstøtte	M2x3	4	
Vifte	Tastaturbrakett	M2x3	2	
Trådløskort	Tastaturbrakett	M2x3	1	
Strømadapterport	Håndleddstøtte	M2x3	1	
Skjermerhet	Håndleddstøtte	M2,5x5	6	
I/U-kort	Tastaturbrakett	M2x2	2	
Strømknapp med fingeravtrykkleser (hvis den er satt inn)	Håndleddstøtte	M2x2,5	2	
SSD-stasjon	Tastaturbrakett	M2x3	1	
Type-C-portbrakett	Hovedkort	M2x3	1	
	Håndleddstøtte		1	
Pekeflate	Håndleddstøtte	M2x2,5	4	
Styreplatebrakett	Håndleddstøtte	M2x2,5	3	
Hovedkort	Tastaturbrakett	M2x2	2	
Tastaturbrakett	Tastaturets håndleddstøtte	M1,4x2	27	
Tastatur	Håndleddstøtte	M1,2x1,5	6	

Etter at du har arbeidet inne i datamaskinen

△ | FORSIKTIG: Hvis du lar løse skruer ligge igjen inne i datamaskinen din, kan dette skade datamaskinen slik at den ikke fungerer.

- 1 Skru inn alle skruene, og kontroller at det ikke er noen løse skruer inne i datamaskinen.
- 2 Koble til alle eksterne enheter, perifert utstyr og kabler som ble koblet fra under arbeid med datamaskinen.
- 3 Sett inn alle mediekort, plater og andre deler som ble fjernet under arbeid med datamaskinen.
- 4 Koble til datamaskinen og alle tilkoblede enheter i strømuttakene.
- 5 Slå på datamaskinen.

Ta av bunndekselet

⚠ ADVARSEL: Før du gjør noe arbeid inne i datamaskinen, må du lese sikkerhetsinformasjonen som fulgte med datamaskinen, og følge trinnene i **Før du arbeider inne i datamaskinen**. Etter at du har arbeidet inne i datamaskinen, må du følge instruksjonene i **Etter du arbeider inne i datamaskinen**. Hvis du vil ha mer informasjon om gode sikkerhetsrutiner, kan du gå til nettsiden på www.dell.com/regulatory_compliance.

Fremgangsmåte

- 1 Løsne festeskruene som fester bunndekselet til håndleddstøtten.
- 2 Fjern (M2.5x5)-skruene som fester bunndekselet til håndleddstøtten.

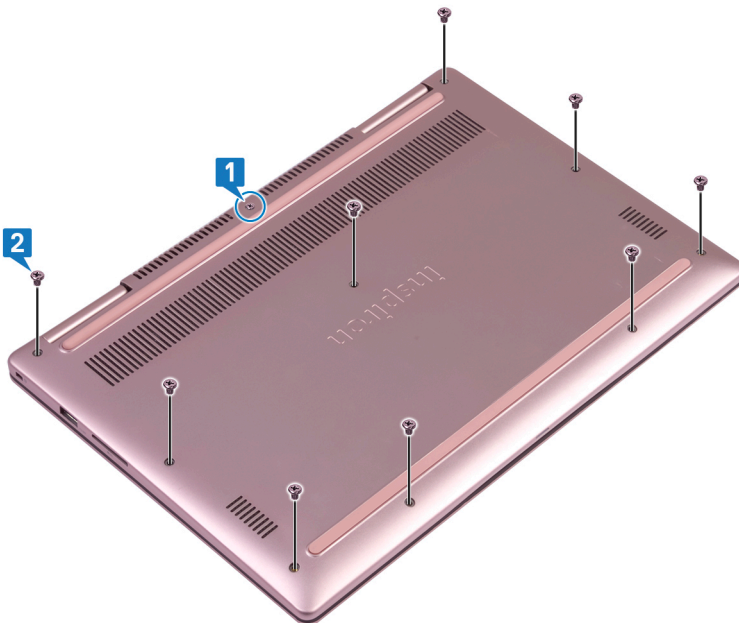

- 3 Bruk en plastspiss for å lirke bunndekselet ut av håndleddstøtten.
- 4 Løft bunndekselet av håndleddstøtten.

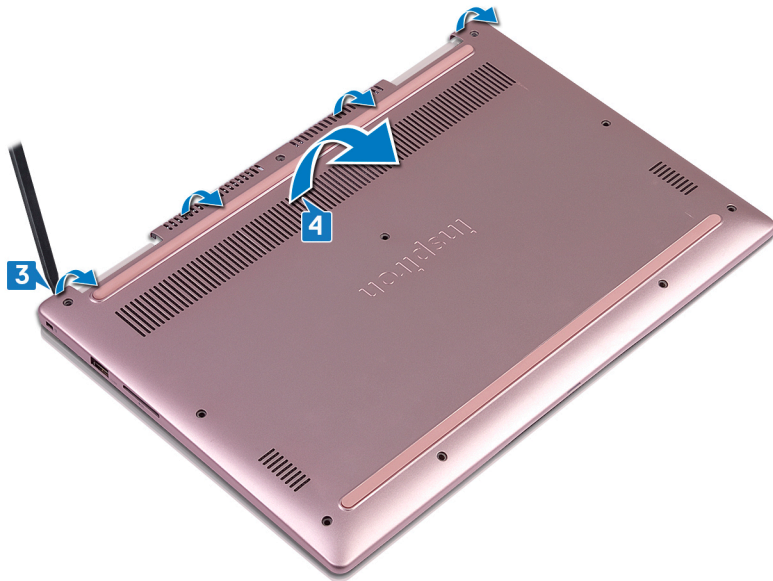

- 5 Koble batterikabelen fra hovedkortet ved hjelp av uttrekkstappen.
- 6 Snu datamaskinen, åpne skjermen, og trykk og hold nede strømknappen i fem sekunder for å jorde hovedkortet.

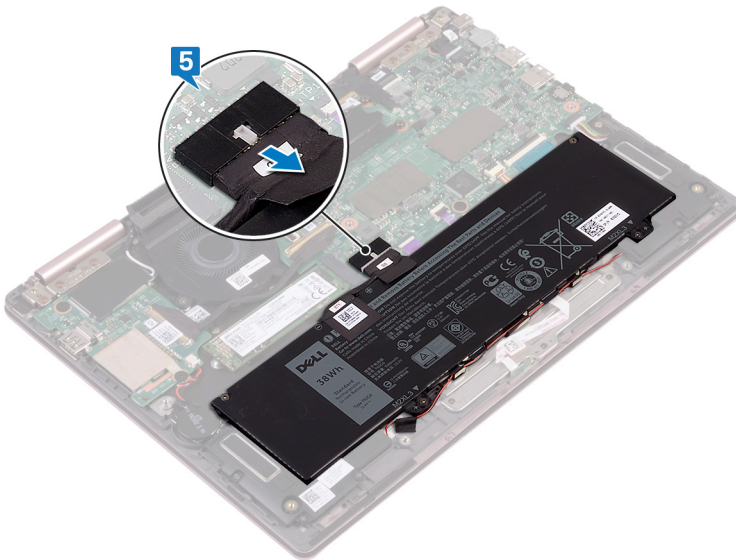

Sette på bunndekselet

⚠ ADVARSEL: Før du gjør noe arbeid inne i datamaskinen, må du lese sikkerhetsinformasjonen som fulgte med datamaskinen, og følge trinnene i **Før du arbeider inne i datamaskinen**. Etter at du har arbeidet inne i datamaskinen, må du følge instruksjonene i **Etter du arbeider inne i datamaskinen**. Hvis du vil ha mer informasjon om gode sikkerhetsrutiner, kan du gå til nettsiden på www.dell.com/regulatory_compliance.

Fremgangsmåte

- 1 Kontroller at batterikabelen er koblet til hovedkortet.

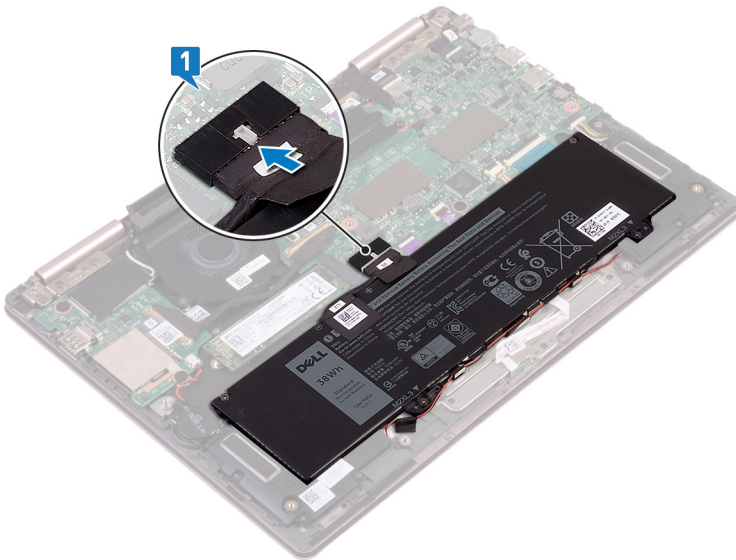

- 2 Juster tappene på bunndekselet etter sporene på håndleddestøtten, og smett bunndekselet på plass.

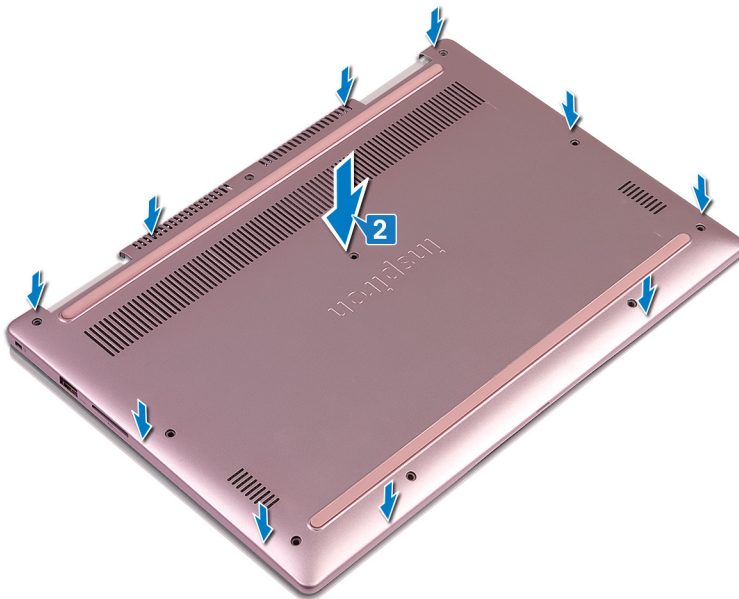

- 3 Fest (M2.5x5)-skruene som fester bunndekselet til håndleddstøtten.
- 4 Stram festeskruene som fester bunndekselet til håndleddstøtten.

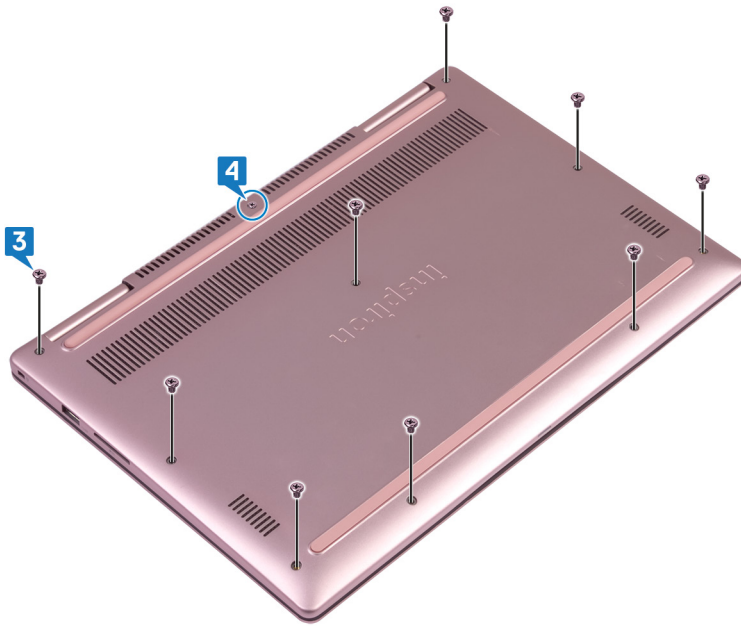

Ta ut batteriet

⚠ ADVARSEL: Før du gjør noe arbeid inne i datamaskinen, må du lese sikkerhetsinformasjonen som fulgte med datamaskinen, og følge trinnene i **Før du arbeider inne i datamaskinen**. Etter at du har arbeidet inne i datamaskinen, må du følge instruksjonene i **Etter du arbeider inne i datamaskinen**. Hvis du vil ha mer informasjon om gode sikkerhetsrutiner, kan du gå til nettsiden på www.dell.com/regulatory_compliance.

Før jobben

Ta av bunndekslet.

Fremgangsmåte

- 1 Ta ut høyttalerkabelen fra kabelføringene på batteriet.
- 2 Fjern (M2x3)-skruene som fester batteriet til håndleddstøtten.
- 3 Løft batteriet av håndleddstøtten.

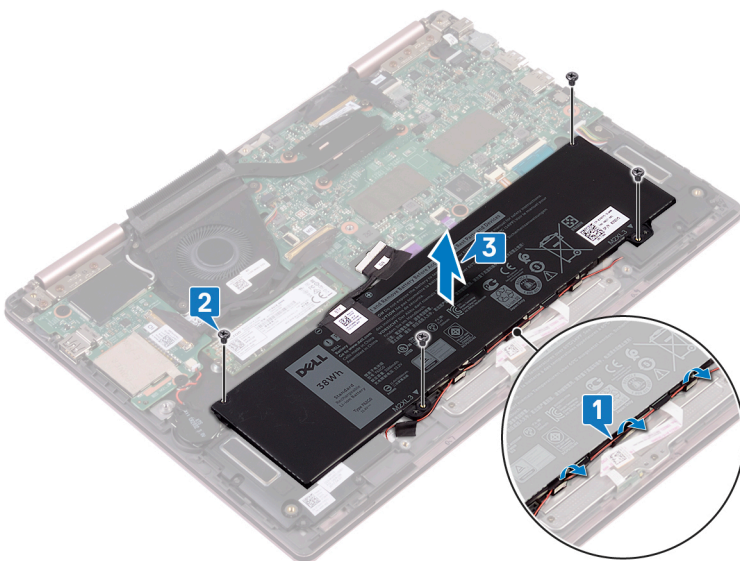

Sette inn batteriet

⚠ ADVARSEL: Før du gjør noe arbeid inne i datamaskinen, må du lese sikkerhetsinformasjonen som fulgte med datamaskinen, og følge trinnene i **Før du arbeider inne i datamaskinen**. Etter at du har arbeidet inne i datamaskinen, må du følge instruksjonene i **Etter du arbeider inne i datamaskinen**. Hvis du vil ha mer informasjon om gode sikkerhetsrutiner, kan du gå til nettsiden på www.dell.com/regulatory_compliance.

Fremgangsmåte

- 1 Juster skruehullene på batteriet etter skruehullene på håndleddstøtten.
- 2 Fest (M2x3)-skruene som fester batteriet til håndleddstøtten.
- 3 Før høyttalerkabelen gjennom kabelføringene på batteriet.

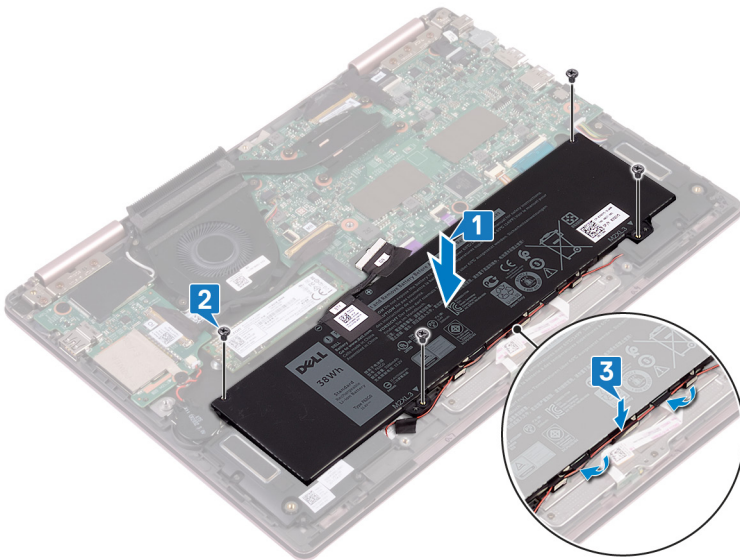

- 4 Koble batterikabelen til hovedkortet på nytt.

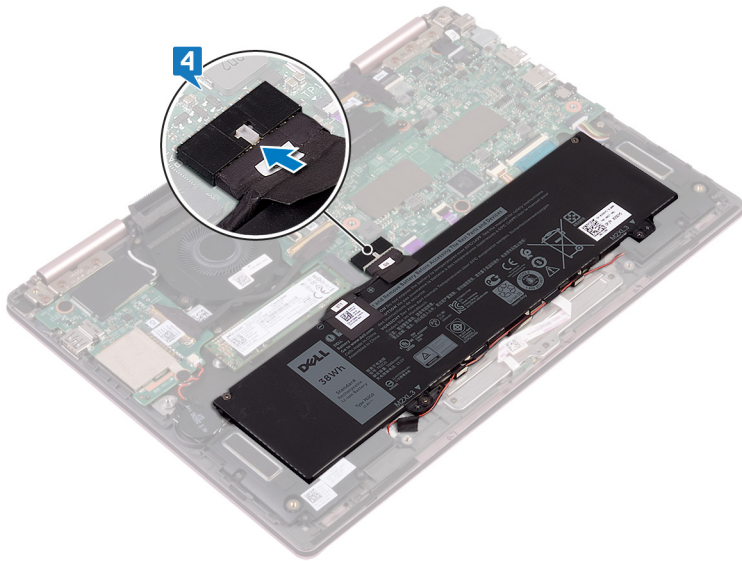

Etter jobben

Sett på bunndekselet.

Ta ut klokkebatteriet

⚠ ADVARSEL: Før du gjør noe arbeid inne i datamaskinen, må du lese sikkerhetsinformasjonen som fulgte med datamaskinen, og følge trinnene i **Før du arbeider inne i datamaskinen**. Etter at du har arbeidet inne i datamaskinen, må du følge instruksjonene i **Etter du arbeider inne i datamaskinen**. Hvis du vil ha mer informasjon om gode sikkerhetsrutiner, kan du gå til nettsiden på www.dell.com/regulatory_compliance.

⚠ FORSIKTIG: Ved å fjerne klokkebatteriet nullstiller du innstillingene i BIOS til standardinnstillingene. Det anbefales at du noterer ned BIOS-innstillingene før du tar ut klokkebatteriet.

Før jobben

Ta av bunndekslet.

Fremgangsmåte

- 1 Koble kabelen til klokkebatteriet fra I/U-kortet.
- 2 Ta ut knappcellebatteriet fra tastaturbraketten.

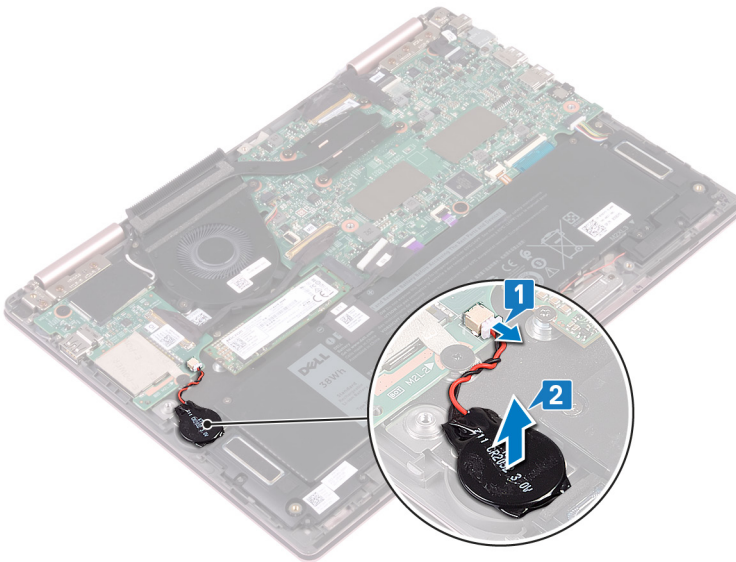

Sette inn klokkebatteriet

⚠ ADVARSEL: Før du gjør noe arbeid inne i datamaskinen, må du lese sikkerhetsinformasjonen som fulgte med datamaskinen, og følge trinnene i **Før du arbeider inne i datamaskinen**. Etter at du har arbeidet inne i datamaskinen, må du følge instruksjonene i **Etter du arbeider inne i datamaskinen**. Hvis du vil ha mer informasjon om gode sikkerhetsrutiner, kan du gå til nettsiden på www.dell.com/regulatory_compliance.

Fremgangsmåte

- 1 Fest knappcellebatteriet til tastaturbraketten.
- 2 Koble klokkebatterikabelen til I/U-kortet.

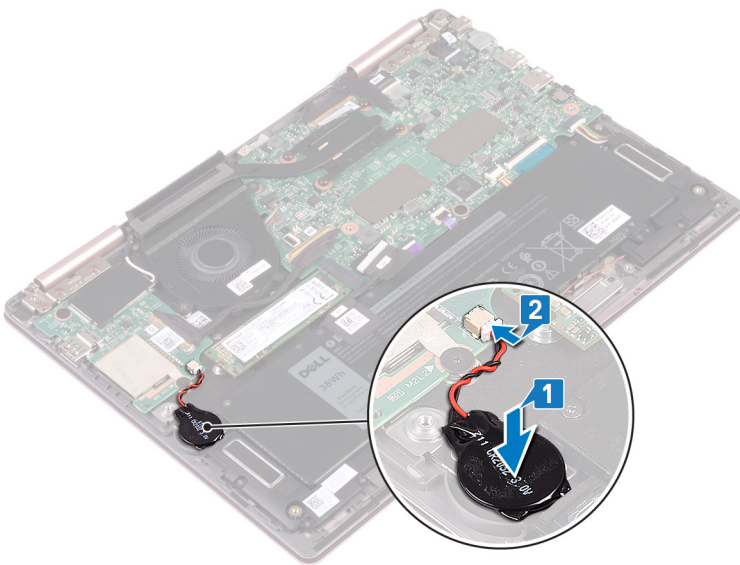

Etter jobben

Sett på bunndekselet.

Ta av varmeavlederen

- ⚠ **ADVARSEL:** Før du gjør noe arbeid inne i datamaskinen, må du lese sikkerhetsinformasjonen som fulgte med datamaskinen, og følge trinnene i [Før du arbeider inne i datamaskinen](#). Etter at du har arbeidet inne i datamaskinen, må du følge instruksjonene i [Etter du arbeider inne i datamaskinen](#). Hvis du vil ha mer informasjon om gode sikkerhetsrutiner, kan du gå til nettsiden på www.dell.com/regulatory_compliance.
- ⚠ **ADVARSEL:** Varmeavledereneheten kan bli svært varm under normal drift. La det gå nok tid at varmeavledereneheten er avkjølt før du berører den.
- ⚠ **FORSIKTIG:** For at prosessoren skal avkjøles maksimalt må du ikke berøre varmeoverføringsområdene på prosessorens varmeavleder. Olje fra huden din kan redusere varmeoverføringsegenskapene til det termiske fett.

Før jobben

Ta av bunndekslet.

Fremgangsmåte

- 1 Løsne i rekkefølge (angitt på varmeavlederen) festeskruene som fester varmeavleder til hovedkortet.
- 2 Løft varmeavlederen vekk fra hovedkortet.

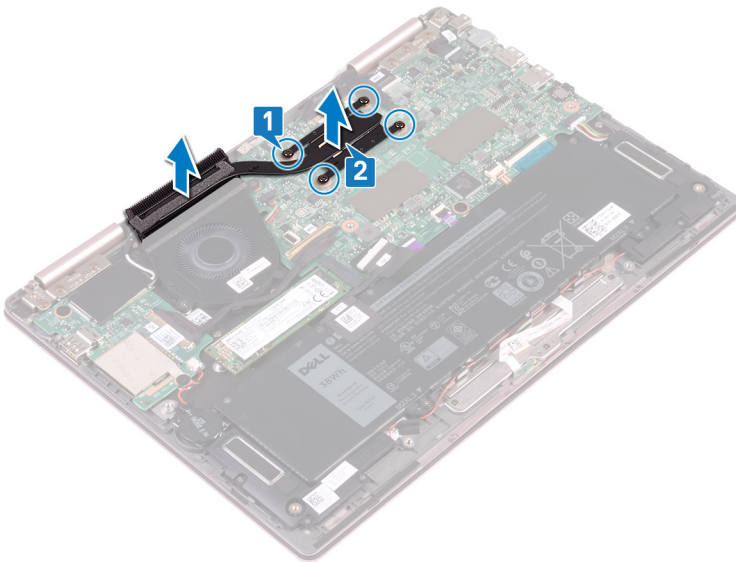

Sette inn varmeavlederen

⚠ ADVARSEL: Før du gjør noe arbeid inne i datamaskinen, må du lese sikkerhetsinformasjonen som fulgte med datamaskinen, og følge trinnene i **Før du arbeider inne i datamaskinen**. Etter at du har arbeidet inne i datamaskinen, må du følge instruksjonene i **Etter du arbeider inne i datamaskinen**. Hvis du vil ha mer informasjon om gode sikkerhetsrutiner, kan du gå til nettsiden på www.dell.com/regulatory_compliance.

⚠ FORSIKTIG: Feil justering av varmeavlederen kan forårsake skade på hovedkortet og prosessoren.

ⓘ MERK: Hvis hovedkortet eller varmeavlederen blir byttet ut, må du bruke den termiske puten som fulgte med i pakken slik at termisk konduktivitet oppnås.

Fremgangsmåte

- 1 Juster skruehullene på varmeavlederen etter skruehullene på hovedkortet.
- 2 Fest i rekkefølge (angitt på varmeavlederen) festeskruene som fester varmeavlederen til hovedkortet.

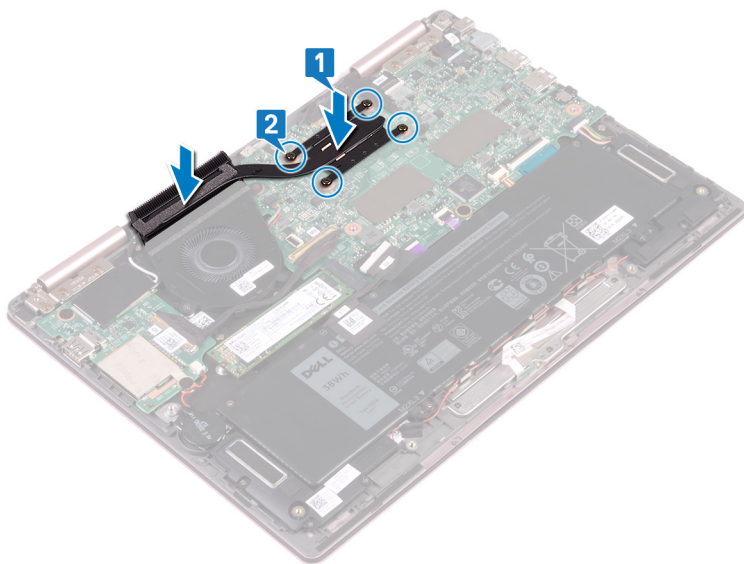

Etter jobben

Sett på bunndekselet.

Ta ut viften

⚠ ADVARSEL: Før du gjør noe arbeid inne i datamaskinen, må du lese sikkerhetsinformasjonen som fulgte med datamaskinen, og følge trinnene i **Før du arbeider inne i datamaskinen**. Etter at du har arbeidet inne i datamaskinen, må du følge instruksjonene i **Etter du arbeider inne i datamaskinen**. Hvis du vil ha mer informasjon om gode sikkerhetsrutiner, kan du gå til nettsiden på www.dell.com/regulatory_compliance.

Før jobben

- 1 Ta av bunndekslet.
- 2 Følg fremgangsmåten fra trinn 1 til trinn 3 i "Ta ut strømknappen med fingeravtrykkleseren". (hvis den er satt inn)

Fremgangsmåte

- 1 Koble viftekabelen fra hovedkortet.
- 2 Fjern I/U-kortkabelen fra kabelføringene på viften.
- 3 Fjern (M2x3)-skruene som fester viften til tastaturbraketten.
- 4 Løft viften fra tastaturbraketten.

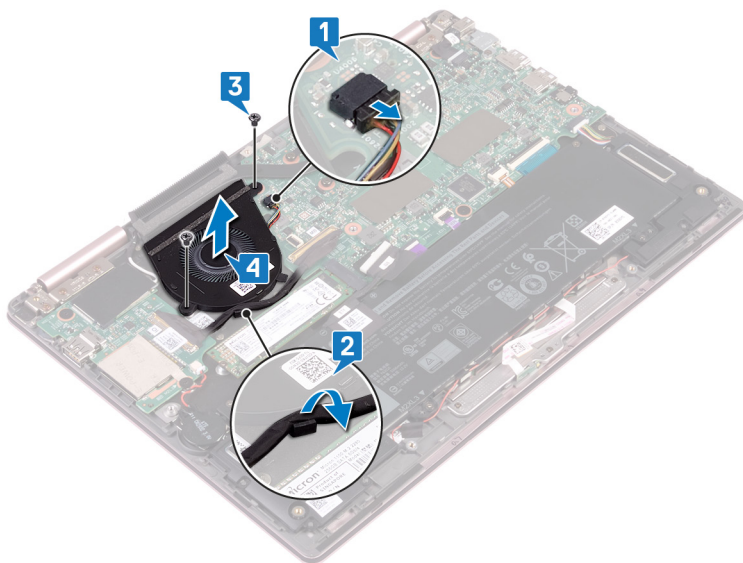

Sette inn viften

⚠ ADVARSEL: Før du gjør noe arbeid inne i datamaskinen, må du lese sikkerhetsinformasjonen som fulgte med datamaskinen, og følge trinnene i **Før du arbeider inne i datamaskinen**. Etter at du har arbeidet inne i datamaskinen, må du følge instruksjonene i **Etter du arbeider inne i datamaskinen**. Hvis du vil ha mer informasjon om gode sikkerhetsrutiner, kan du gå til nettsiden på www.dell.com/regulatory_compliance.

Fremgangsmåte

- 1 Juster skruehullene på viften etter skruehullene på tastaturbraketten.
- 2 Fest (M2x3)-skruene som fester viften til tastaturbraketten.
- 3 Før I/O-kortkablene gjennom kabelføringene på viften.
- 4 Koble viftekabelen til hovedkortet.

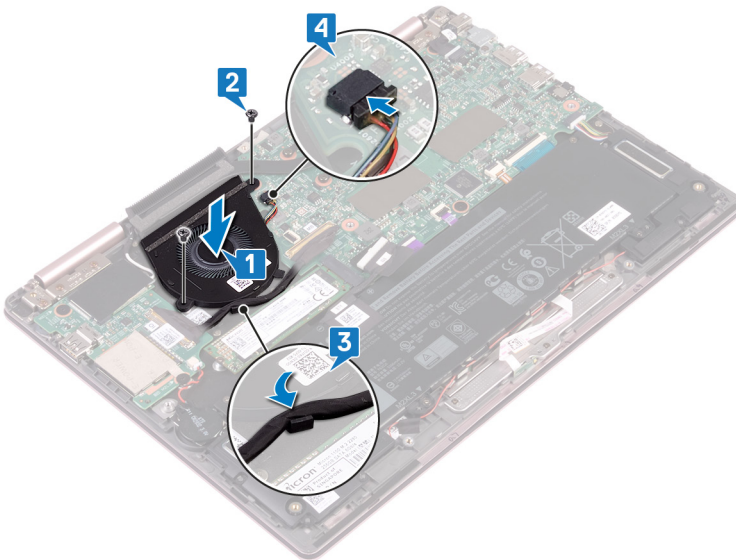

Etter jobben

- 1 Følg fremgangsmåten fra trinn 3 til trinn 5 i "**Sette inn strømknappen med fingeravtrykkleseren**". (hvis den er satt inn)
- 2 Sett på [bunndekselet](#).

Ta av høyttalerne

⚠ ADVARSEL: Før du gjør noe arbeid inne i datamaskinen, må du lese sikkerhetsinformasjonen som fulgte med datamaskinen, og følge trinnene i **Før du arbeider inne i datamaskinen**. Etter at du har arbeidet inne i datamaskinen, må du følge instruksjonene i **Etter du arbeider inne i datamaskinen**. Hvis du vil ha mer informasjon om gode sikkerhetsrutiner, kan du gå til nettsiden på www.dell.com/regulatory_compliance.

Før jobben

Ta av bunndekslet.

Fremgangsmåte

- 1 Koble høyttalerkabelen fra hovedkortet.
- 2 Løft venstre høyttaler av håndleddstøtten.
- 3 Ta ut høyttalerkabelen fra kabelføringene på batteriet.
- 4 Fjern teipen som fester høyttalerkabelen til håndleddstøtten.
- 5 Løft høyre høyttaler av håndleddstøtten.

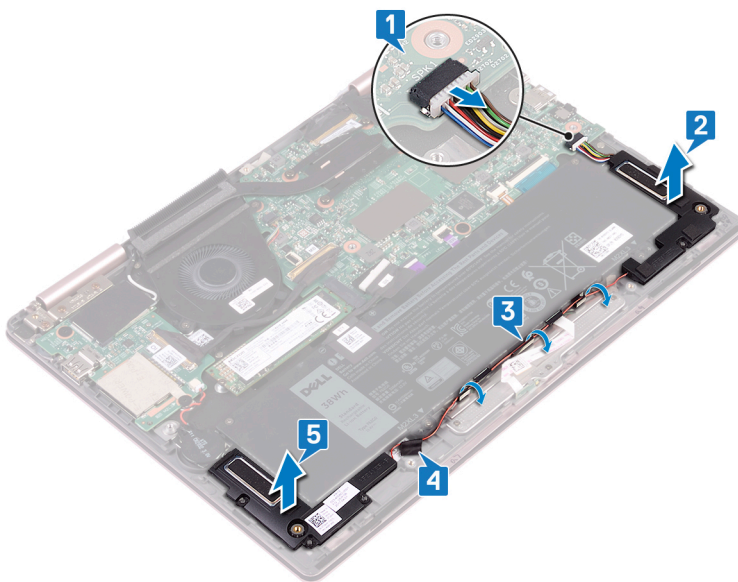

Sette inn høyttalerne

⚠ ADVARSEL: Før du gjør noe arbeid inne i datamaskinen, må du lese sikkerhetsinformasjonen som fulgte med datamaskinen, og følge trinnene i **Før du arbeider inne i datamaskinen**. Etter at du har arbeidet inne i datamaskinen, må du følge instruksjonene i **Etter du arbeider inne i datamaskinen**. Hvis du vil ha mer informasjon om gode sikkerhetsrutiner, kan du gå til nettsiden på www.dell.com/regulatory_compliance.

Fremgangsmåte

- 1 Bruk justeringsstolpene for å justere og sette høyre høyttaler på håndleddstøtten.
- 2 Fest teipen som fester høyttalerkabelen til håndleddstøtten.
- 3 Før høyttalerkabelen gjennom kabelføringene på batteriet.
- 4 Bruk justeringsstolpene for å justere og sette høyre høyttaler på håndleddstøtten.
- 5 Koble høyttalerkabelen til hovedkortet.

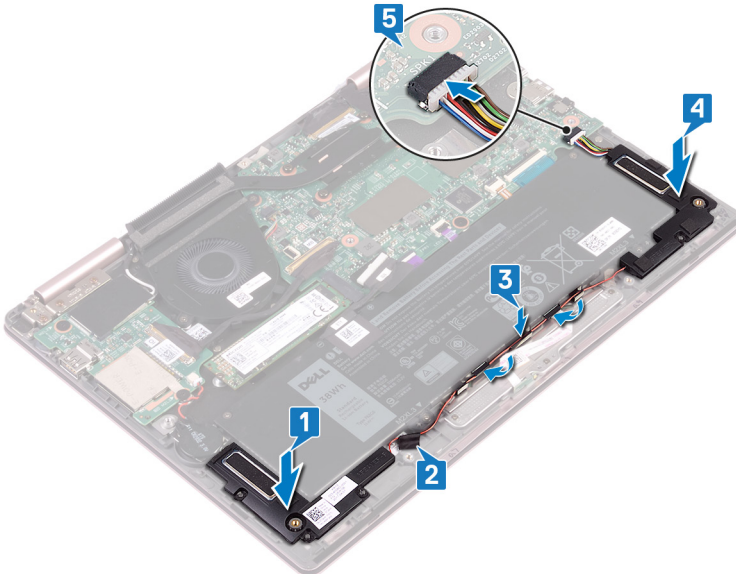

Etter jobben

Sett på [bunndekselet](#).

Ta ut strømadapterporten

⚠ ADVARSEL: Før du gjør noe arbeid inne i datamaskinen, må du lese sikkerhetsinformasjonen som fulgte med datamaskinen, og følge trinnene i **Før du arbeider inne i datamaskinen**. Etter at du har arbeidet inne i datamaskinen, må du følge instruksjonene i **Etter du arbeider inne i datamaskinen**. Hvis du vil ha mer informasjon om gode sikkerhetsrutiner, kan du gå til nettsiden på www.dell.com/regulatory_compliance.

Før jobben

Ta av bunndekslet.

Fremgangsmåte

- 1 Koble kabelen til strømadapterporten fra hovedkortet.
- 2 Fjern skruen (M2x3) som fester strømadapterporten til håndleddsstøtten.
- 3 Løft strømadapterporten av håndleddsstøtten.

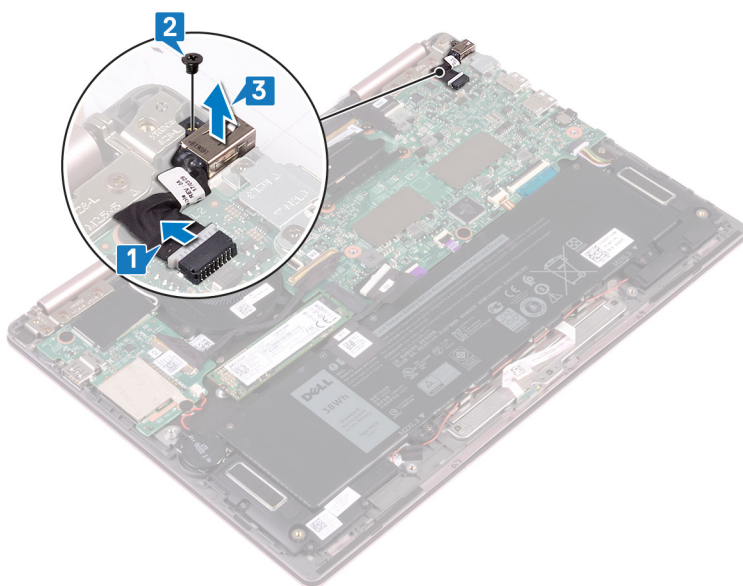

Sette inn strømadapterporten

⚠ ADVARSEL: Før du gjør noe arbeid inne i datamaskinen, må du lese sikkerhetsinformasjonen som fulgte med datamaskinen, og følge trinnene i **Før du arbeider inne i datamaskinen**. Etter at du har arbeidet inne i datamaskinen, må du følge instruksjonene i **Etter du arbeider inne i datamaskinen**. Hvis du vil ha mer informasjon om gode sikkerhetsrutiner, kan du gå til nettsiden på www.dell.com/regulatory_compliance.

Fremgangsmåte

- 1 Sett strømadapterporten inn i sporet på håndleddsstøtten.
- 2 Fest (M2x3)-skruen som fester strømadapterporten til håndleddsstøtten.
- 3 Koble kabelen til strømadapterporten til hovedkortet.

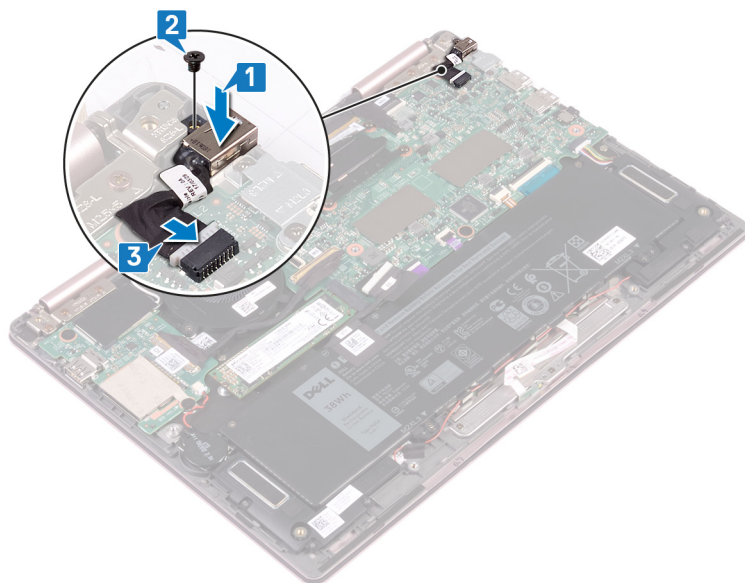

Etter jobben

Sett på bunndekselet.

Ta ut trådløskortet

⚠ ADVARSEL: Før du gjør noe arbeid inne i datamaskinen, må du lese sikkerhetsinformasjonen som fulgte med datamaskinen, og følge trinnene i **Før du arbeider inne i datamaskinen**. Etter at du har arbeidet inne i datamaskinen, må du følge instruksjonene i **Etter du arbeider inne i datamaskinen**. Hvis du vil ha mer informasjon om gode sikkerhetsrutiner, kan du gå til nettsiden på www.dell.com/regulatory_compliance.

Før jobben

Ta av bunndekslet.

Fremgangsmåte

- 1 Finn trådløskortet på I/O-kortet, og fjern deretter Mylar-tapen fra trådløskortet.

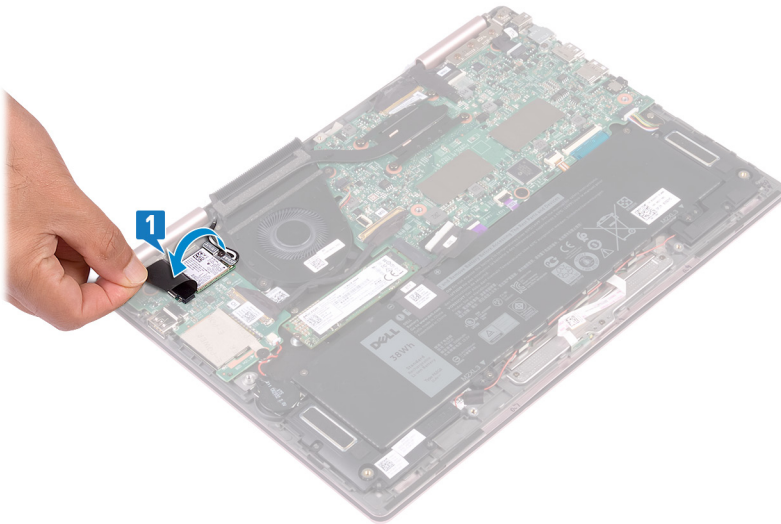

- 2 Fjern (M2x3)-skruen som fester trådløskortbraketten og trådløskortet til tastaturbraketten.
- 3 Løft braketten til trådløskortet av trådløskortet.
- 4 Koble antennekablene fra trådløskortet.
- 5 Skyv og ta ut trådløskortet fra I/O-kortet.

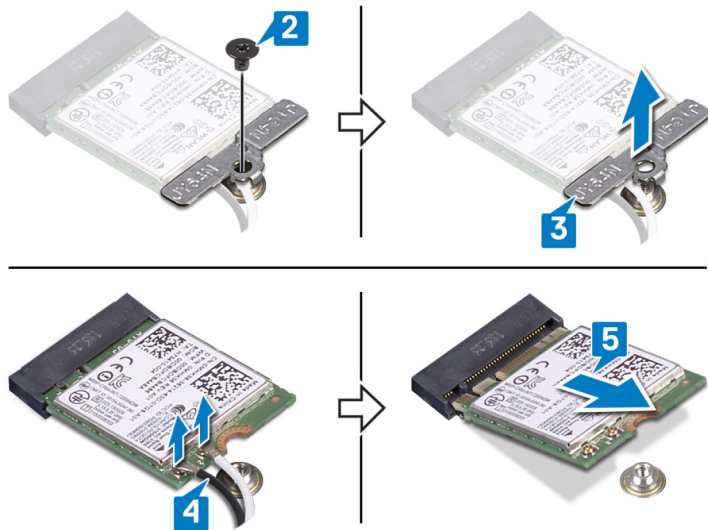

Sette inn trådløskortet

⚠ ADVARSEL: Før du gjør noe arbeid inne i datamaskinen, må du lese sikkerhetsinformasjonen som fulgte med datamaskinen, og følge trinnene i **Før du arbeider inne i datamaskinen**. Etter at du har arbeidet inne i datamaskinen, må du følge instruksjonene i **Etter du arbeider inne i datamaskinen**. Hvis du vil ha mer informasjon om gode sikkerhetsrutiner, kan du gå til nettsiden på www.dell.com/regulatory_compliance.

Fremgangsmåte

⚠ FORSIKTIG: For å unngå skade på trådløskortet må du ikke legge noen kabler under det.

- 1 Løft Mylar-tapen å få tilgang til trådløskortsporet.
- 2 Juster hakket på trådløskortet etter tappen på trådløskortsporet, og sett trådløskortet i vinkel inn i trådløskortsporet.
- 3 Koble antennekablene til det trådløskortet.
Tabellen nedenfor viser fargeplanen for antennekablene til trådløskortet som datamaskinen støtter.

Tabell 2. Fargeplan for antennekabler

Kontakter på det trådløskortet	Farge antennekabel
Hoved (hvit trekant)	Hvit
Hjelpekontakt (svart trekant)	Svart

- 4 Juster skruenhullet på trådløskortbraketten etter skruenhullet på trådløskortet og tastaturbraketten.
- 5 Fest (M2x3)-skruen som fester trådløskortet til tastaturbraketten.

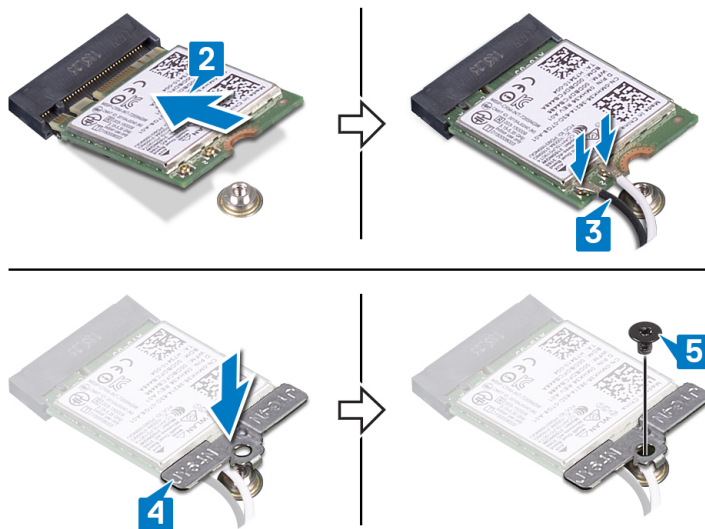

Etter jobben

Sett på bunndekselet.

Ta av skjermenheten

⚠ ADVARSEL: Før du gjør noe arbeid inne i datamaskinen, må du lese sikkerhetsinformasjonen som fulgte med datamaskinen, og følge trinnene i **Før du arbeider inne i datamaskinen**. Etter at du har arbeidet inne i datamaskinen, må du følge instruksjonene i **Etter du arbeider inne i datamaskinen**. Hvis du vil ha mer informasjon om gode sikkerhetsrutiner, kan du gå til nettsiden på www.dell.com/regulatory_compliance.

Før jobben

- 1 Ta av [bunndekslet](#).
- 2 Følg fremgangsmåten fra trinn 1 til trinn 4 i [Ta ut trådløskortet](#).

Fremgangsmåte

ⓘ MERK: Berøringsskjermkortkabelen tas bare ut for datamaskiner som leveres med berøringsskjermkonfigurasjon.

- 1 Fjern antennekablene fra kabelføringene på håndleddstøtten.
- 2 Fjern den selvklebende tapen som fester skjermkabelen og berøringsskjermkortkabelen til hovedkortet.
- 3 Åpne låsen, og koble tastaturkabelen fra hovedkortet.
- 4 Åpne låsen, og koble berøringsskjermkortkabelen fra hovedkortet.

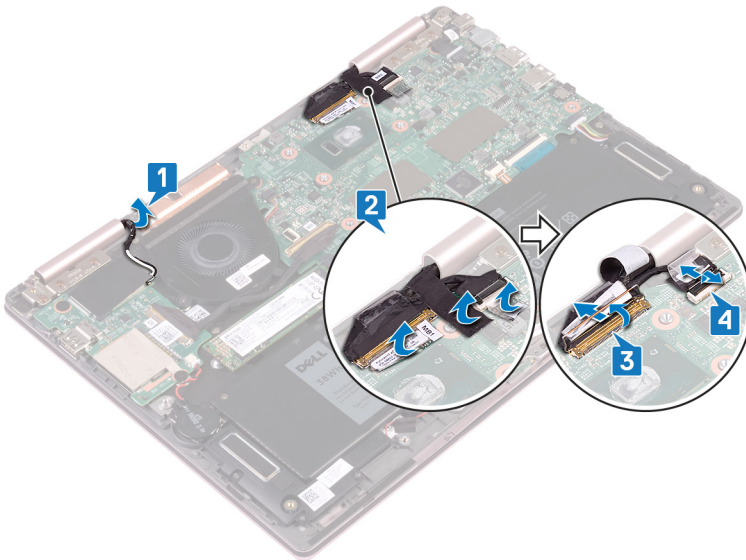

- 5 Snu datamaskinen opp-ned, og åpne skjermen så langt som mulig. Sett datamaskinen med fronten ned på et jevnt underlag.

⚠ FORSIKTIG: Sett datamaskinen ned på et plant, mykt og rent underlag for å unngå riper i skjermen.

- 6 Skru ut de to skruene (M2.5x5) som fester skjermenheten til håndleddstøtten.
- 7 Løft forsiktig skjermenheten fra håndleddstøtten.

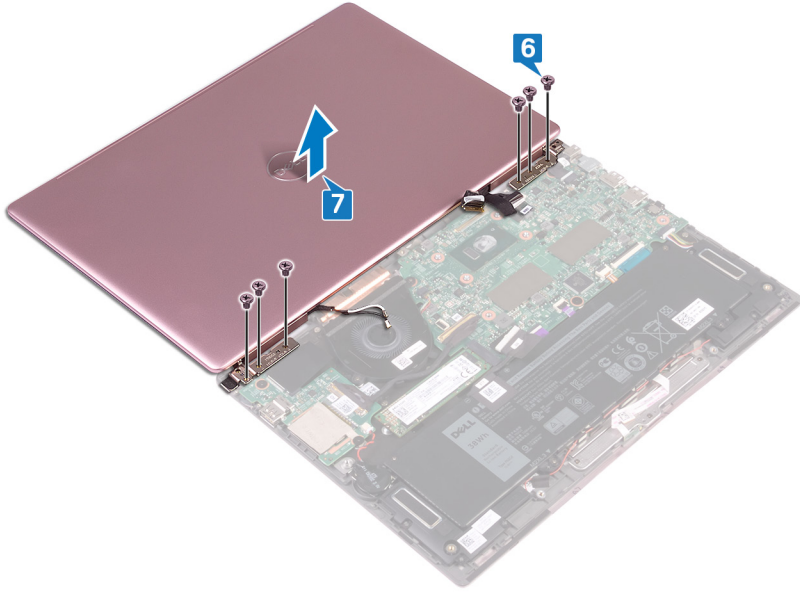

Sette på skjermenheten

⚠ ADVARSEL: Før du gjør noe arbeid inne i datamaskinen, må du lese sikkerhetsinformasjonen som fulgte med datamaskinen, og følge trinnene i [Før du arbeider inne i datamaskinen](#). Etter at du har arbeidet inne i datamaskinen, må du følge instruksjonene i [Etter du arbeider inne i datamaskinen](#). Hvis du vil ha mer informasjon om gode sikkerhetsrutiner, kan du gå til nettsiden på www.dell.com/regulatory_compliance.

Fremgangsmåte

⚠ FORSIKTIG: Sett skjermen på et mykt og rent underlag for å unngå riper.

- 1 Juster skruehullene på skjermenheten etter skruehullene på håndleddsstøtten.
- 2 Skru inn de seks skruene (M2.5x5) som fester skjermenheten til håndleddsstøtten.

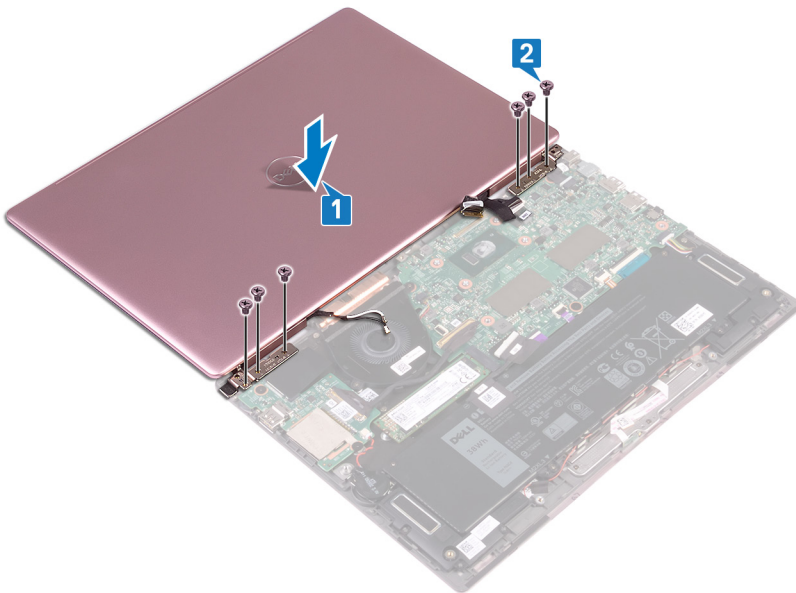

- 3 Lukk skjermen, og snu datamaskinen.
- 4 Skyv skjermkabelen og berøringssjermkortkabelen inn i sporene, og lukk deretter låsene som fester kablene.
- 5 Fest tapen som fester skjermkabelen og berøringssjermkortkabelen til hovedkortet.
- 6 Løft Mylar-tapen å få tilgang til trådløskortsporet.

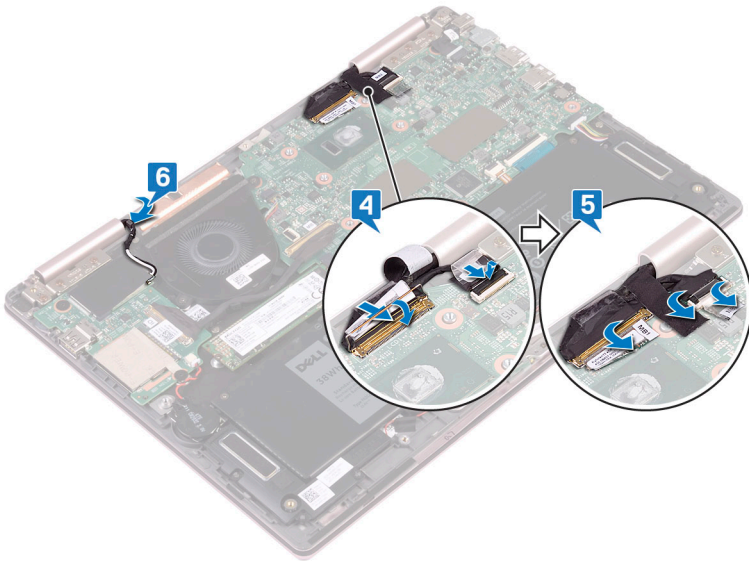

Etter jobben

- 1 Følg fremgangsmåten fra trinn 3 til trinn 5 i [Sette inn trådløskortet](#).
- 2 Sett på [bunndekselet](#).

Ta ut I/U-kortet

⚠ ADVARSEL: Før du gjør noe arbeid inne i datamaskinen, må du lese sikkerhetsinformasjonen som fulgte med datamaskinen, og følge trinnene i **Før du arbeider inne i datamaskinen**. Etter at du har arbeidet inne i datamaskinen, må du følge instruksjonene i **Etter du arbeider inne i datamaskinen**. Hvis du vil ha mer informasjon om gode sikkerhetsrutiner, kan du gå til nettsiden på www.dell.com/regulatory_compliance.

Før jobben

- 1 Ta av bunndekslet.
- 2 Ta ut trådløskortet.

Fremgangsmåte

- 1 Fjern teipen som fester I/U-kortkabelen til hovedkortet.
- 2 Åpne låsen, og koble fra I/U-kortkabelen fra I/U-kortet.
- 3 Koble kabelen til klokkebatteriet fra I/U-kortet.

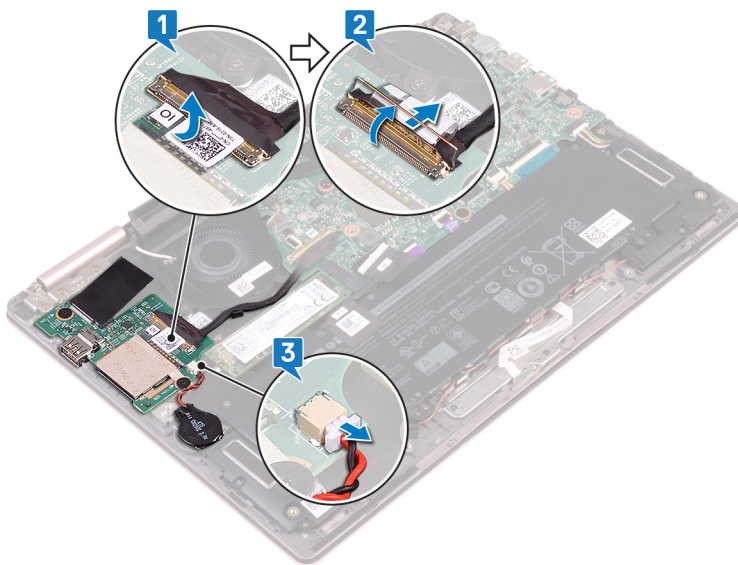

- 4 Fjern (M2x2)-skruene som fester I/O-kortet til tastaturbraketten.
- 5 Løft I/U-kortet ut av håndledstøtten.

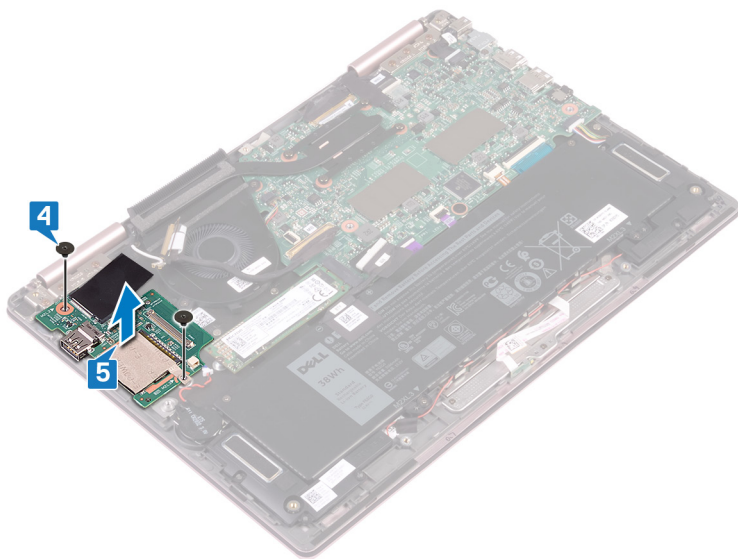

Sette inn I/U-kortet

⚠ ADVARSEL: Før du gjør noe arbeid inne i datamaskinen, må du lese sikkerhetsinformasjonen som fulgte med datamaskinen, og følge trinnene i **Før du arbeider inne i datamaskinen**. Etter at du har arbeidet inne i datamaskinen, må du følge instruksjonene i **Etter du arbeider inne i datamaskinen**. Hvis du vil ha mer informasjon om gode sikkerhetsrutiner, kan du gå til nettsiden på www.dell.com/regulatory_compliance.

Fremgangsmåte

- 1 Juster skruhullene på I/O-kortet etter skruetullet på håndleddstøtten og skruetullet på tastaturbraketten.
- 2 Fest (M2x2)-skruene som fester I/O-kortet til tastaturbraketten.

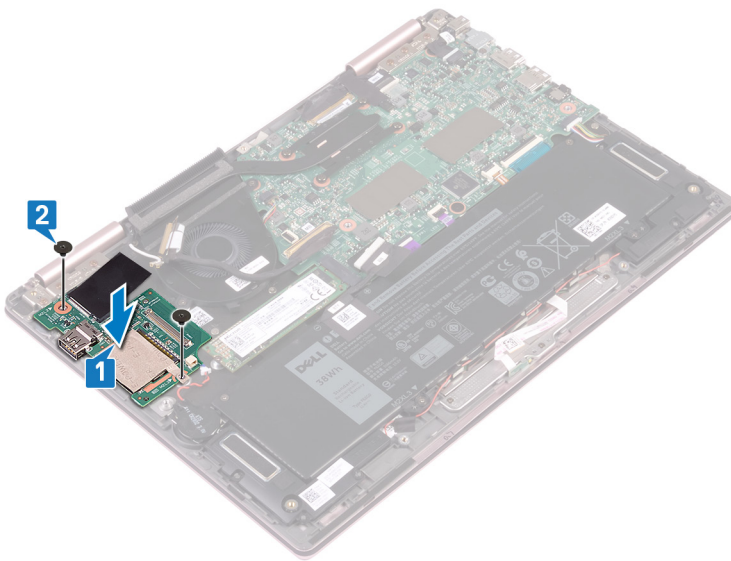

- 3 Koble klokkebatterikabelen til I/O-kortet.
- 4 Skyv I/U-kortkabelen inn i kontakten på I/U-kortet, og trykk ned på låsen for å feste kabelen.
- 5 Fest den selvklebende tapen som dekker I/O-kortkabelen på I/O-kortet.

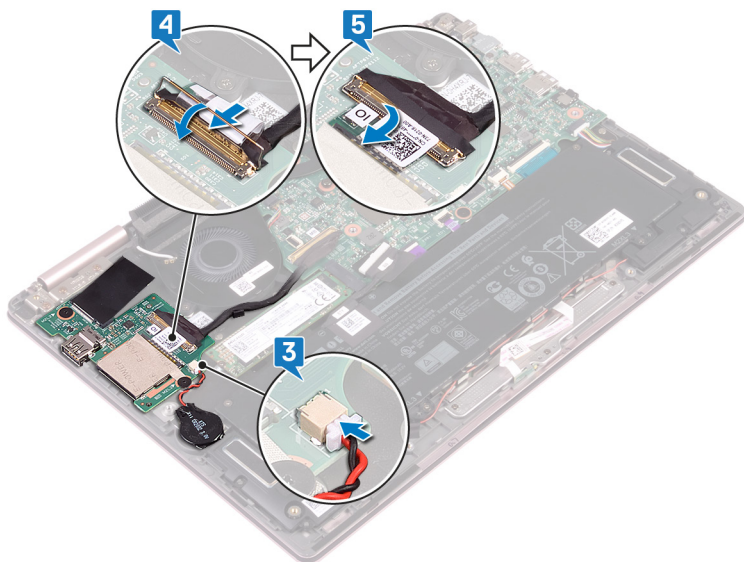

Etter jobben

- 1 Sett inn trådløskortet.
- 2 Sett på bunndekselet.

Fjerne SSD-stasjonen

⚠ ADVARSEL: Før du gjør noe arbeid inne i datamaskinen, må du lese sikkerhetsinformasjonen som fulgte med datamaskinen, og følge trinnene i **Før du arbeider inne i datamaskinen**. Etter at du har arbeidet inne i datamaskinen, må du følge instruksjonene i **Etter du arbeider inne i datamaskinen**. Hvis du vil ha mer informasjon om gode sikkerhetsrutiner, kan du gå til nettsiden på www.dell.com/regulatory_compliance.

⚠ FORSIKTIG: SSD-disker er skjøre. Vær forsiktig når du håndterer SSD-disken.

⚠ FORSIKTIG: For å unngå tap av data må du ikke ta ut SSD mens datamaskinen er slått på eller i hvilemodus.

Før jobben

Ta av [bunndekslet](#).

Fremgangsmåte

- 1 Finn SSD-disken på hovedkortet.

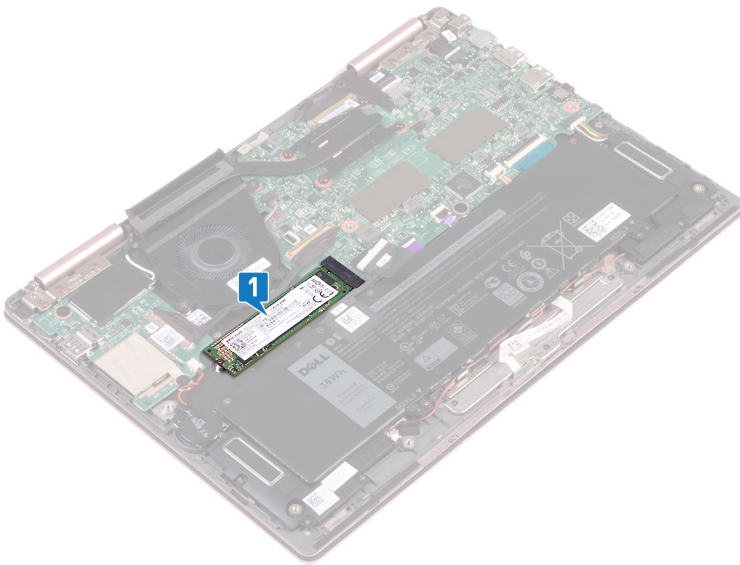

- 2 Fjern (M2x3)-skruen som fester SSD-disken til tastaturbraketten.
- 3 Skyv og ta ut SSD-disken fra SSD-disksporet på hovedkortet.

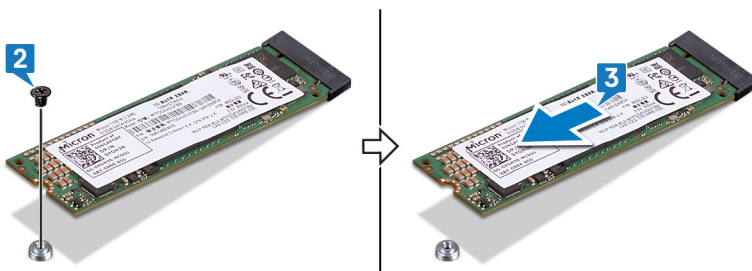

Sette inn SSD-stasjonen

⚠ ADVARSEL: Før du gjør noe arbeid inne i datamaskinen, må du lese sikkerhetsinformasjonen som fulgte med datamaskinen, og følge trinnene i **Før du arbeider inne i datamaskinen**. Etter at du har arbeidet inne i datamaskinen, må du følge instruksjonene i **Etter du arbeider inne i datamaskinen**. Hvis du vil ha mer informasjon om gode sikkerhetsrutiner, kan du gå til nettsiden på www.dell.com/regulatory_compliance.

⚠ FORSIKTIG: SSD-disker er skjøre. Vær forsiktig når du håndterer SSD-disken.

Fremgangsmåte

- 1 Juster hakket på SSD-stasjonen etter tappen SSD-stasjonssporet. Skyv SSD-disken i vinkel inn i SSD-disksporet.
- 2 Juster skruehullet på SSD-disken etter skruehullet på tastaturbraketten.
- 3 Fest (M2x3)-skruene som fester SSD-disken til tastaturbraketten.

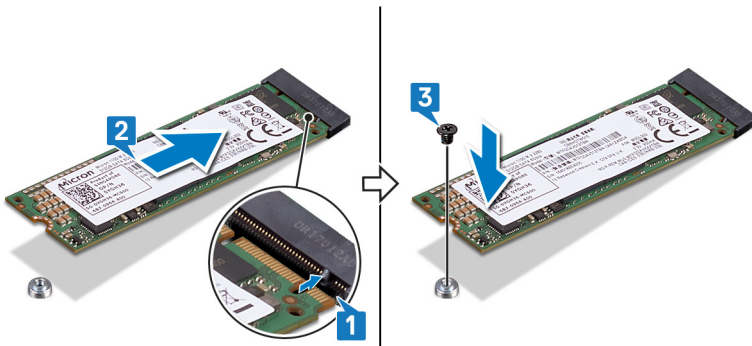

Etter jobben

Sett på bunndekselet.

Fjerne hovedkortet

⚠ ADVARSEL: Før du gjør noe arbeid inne i datamaskinen, må du lese sikkerhetsinformasjonen som fulgte med datamaskinen, og følge trinnene i [Før du arbeider inne i datamaskinen](#). Etter at du har arbeidet inne i datamaskinen, må du følge instruksjonene i [Etter du arbeider inne i datamaskinen](#). Hvis du vil ha mer informasjon om gode sikkerhetsrutiner, kan du gå til nettsiden på www.dell.com/regulatory_compliance.

- ⓘ MERK:** Datamaskinens servicekode er lagret i hovedkortet. Du må oppgi servicekoden i BIOS-oppsettprogrammet når du har satt inn hovedkortet.
- ⓘ MERK:** Hvis du setter inn hovedkortet, fjernes alle endringene du har gjort i BIOS ved hjelp av BIOS-oppsettprogrammet. Du må gjøre de aktuelle endringer på nytt etter at du har skiftet ut hovedkortet.
- ⓘ MERK:** Før du kobler kablene fra hovedkortet, må du merke deg plasseringen av kontaktene, slik at du kan koble riktig til igjen etter at du har skiftet ut hovedkortet.

Før jobben

- 1 Ta av bunndekslet.
- 2 Ta ut batteriet.
- 3 Ta ut SSD-disken.
- 4 Ta ut varmeavlederen.

Fremgangsmåte

ⓘ MERK: Berøringsskjermkortkabelen tas bare ut for datamaskiner som leveres med berøringsskjermkonfigurasjon.

- 1 Fjern den selvklebende tapen som dekker kontaktene for skjermkabelen og berøringsskjermkortkabelen på hovedkortet.
- 2 Åpne låsene, og koble skjermkabelen og berøringsskjermkortkabelen fra hovedkortet.
- 3 Koble kabelen til strømadapterporten fra hovedkortet.
- 4 Fjern den selvklebende tapen som fester låsen på kontakten til I/O-kortet.
- 5 Åpne låsen, og koble fra I/U-kortkabelen fra hovedkortet.

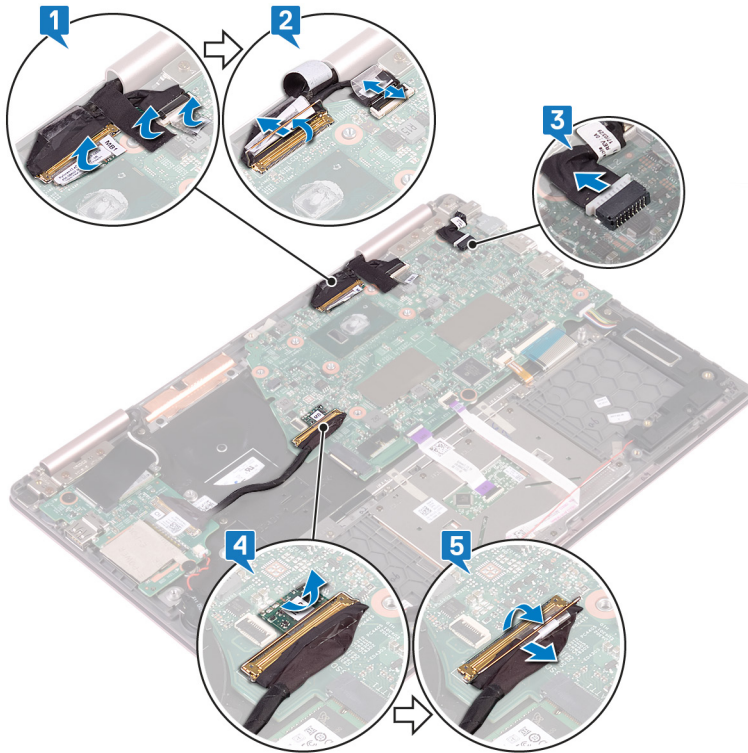

- 6 Fjern (M2x3)-skruene som fester Type-C-kortbraketten til hovedkortet og håndleddstøtten.
- 7 Løft Type-C-kortbraketten fra hovedkortet.
- 8 Koble høyttalerkabelen fra hovedkortet.
- 9 Løft opp låsen, og koble tastaturkabelen fra hovedkortet.
- 10 Åpne låsen, og koble kabelen til tastaturets bakgrunnsbelysning fra hovedkortet.
- 11 Åpne låsen, og koble styreplatekabelen fra hovedkortet.
- 12 Åpne låsen, og koble kabelen til statuslampekortet fra hovedkortet.

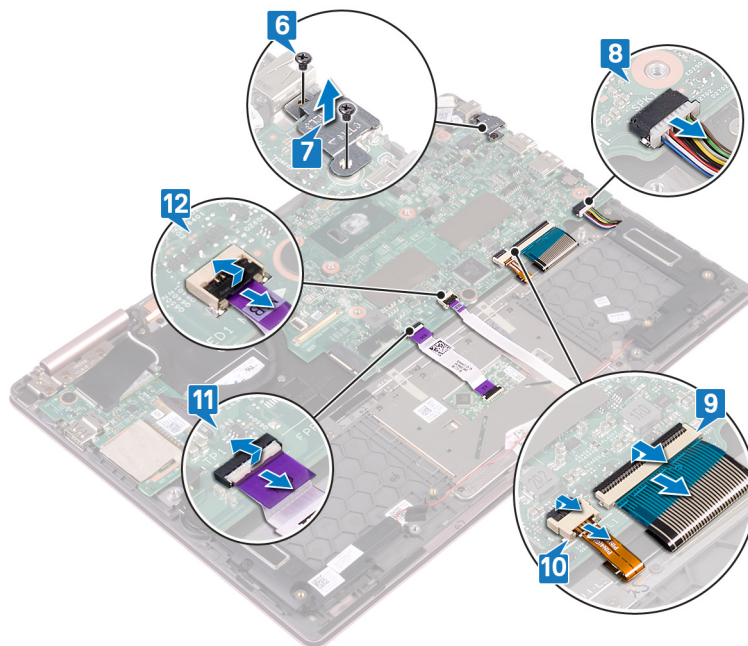

- 13 Fjern (M2x2)-skruene som fester hovedkortet til tastaturbraketten.
- 14 Løft hovedkortet av håndleddstøtten.

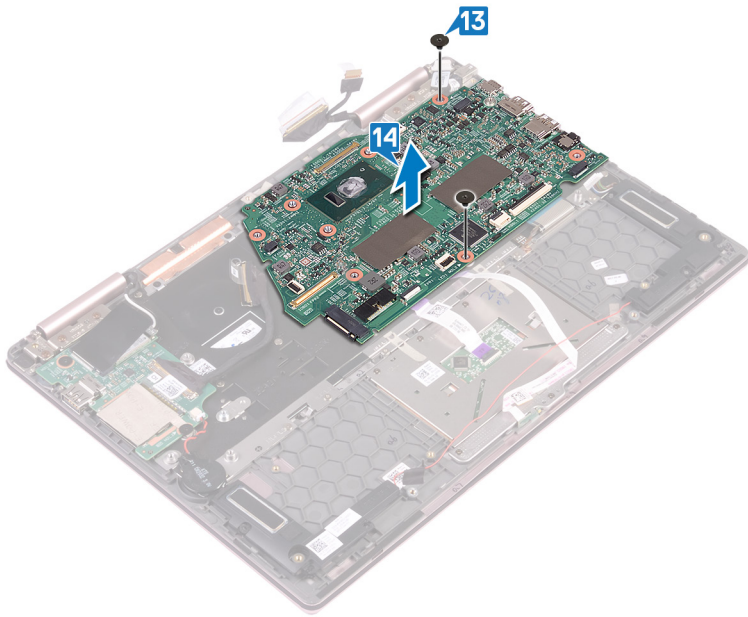

Sette inn hovedkortet

⚠ ADVARSEL: Før du gjør noe arbeid inne i datamaskinen, må du lese sikkerhetsinformasjonen som fulgte med datamaskinen, og følge trinnene i **Før du arbeider inne i datamaskinen**. Etter at du har arbeidet inne i datamaskinen, må du følge instruksjonene i **Etter du arbeider inne i datamaskinen**. Hvis du vil ha mer informasjon om gode sikkerhetsrutiner, kan du gå til nettsiden på www.dell.com/regulatory_compliance.

ⓘ MERK: Datamaskinens servicekode er lagret i hovedkortet. Du må oppgi servicekoden i BIOS-oppsettprogrammet når du har satt inn hovedkortet.

ⓘ MERK: Hvis du setter inn hovedkortet, fjernes alle endringene du har gjort i BIOS ved hjelp av BIOS-oppsettprogrammet. Du må gjøre de aktuelle endringer på nytt etter at du har skiftet ut hovedkortet.

Fremgangsmåte

- 1 Sett hovedkortet på tastaturbraketten, og juster skruenhullene på hovedkortet etter skruenhullene på tastaturbraketten.
- 2 Fest (M2x2)-skruene som fester hovedkortet til tastaturbraketten.

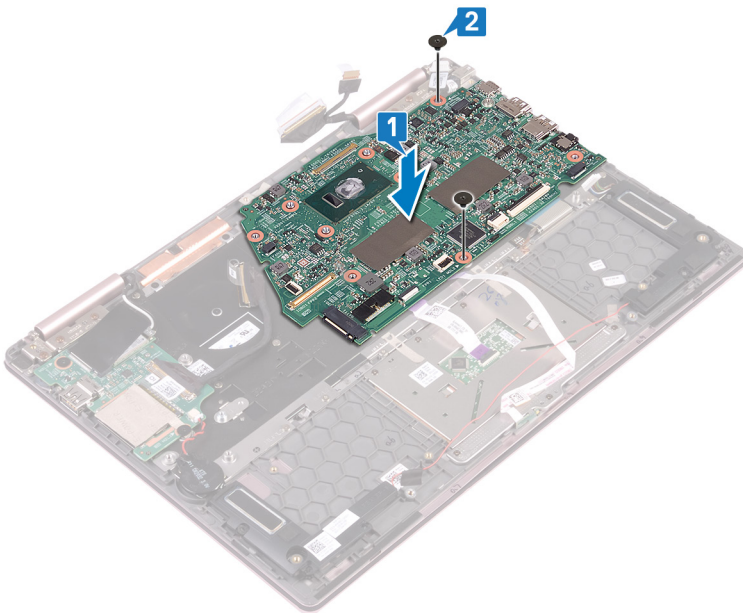

- 3 Åpne låsen, og koble kabelen for statuslampekortet til hovedkortet.
- 4 Åpen låsen, og koble styreplatekabelen til hovedkortet.
- 5 Åpne låsen, og koble tastaturets baklyskabel til hovedkortet.
- 6 Åpne låsen, og koble tastaturkabelen til hovedkortet.
- 7 Koble høyttalerkabelen til hovedkortet.
- 8 Sett Type-C-portbraketten på hovedkortet, og juster skruenhullene på Type-C-portbraketten etter skruenhullene på hovedkortet.
- 9 Fest (M2x3)-skruene som fester Type-C-portbraketten til hovedkortet og håndleddestøtten.

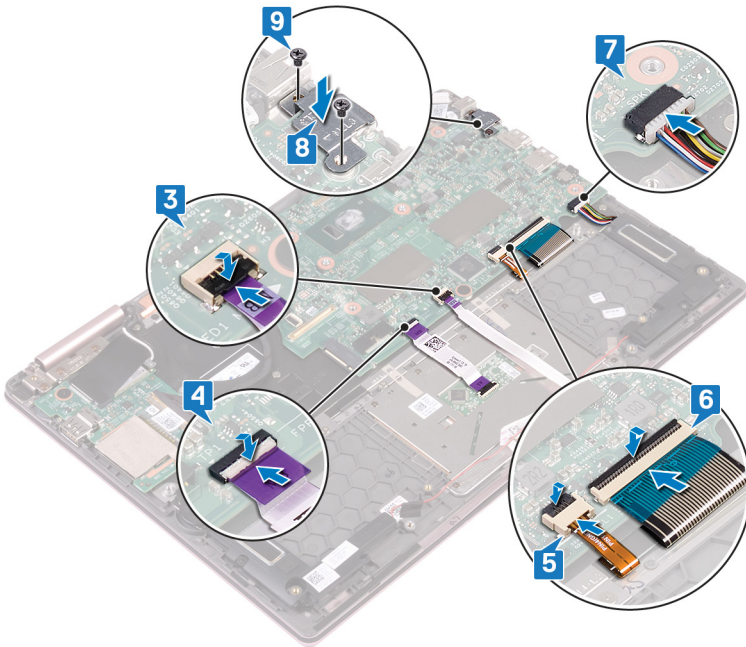

- 10 Åpne låsen, og koble fra I/O-kortkabelen til hovedkortet.
- 11 Fest den selvklebende tapen som fester låsen på kontakten til I/O-kortkabelen.
- 12 Koble kabelen til strømadapterporten til hovedkortet.
- 13 Åpne låsene, og koble skjermkabelen og berøringsskjermkortkabelen til hovedkortet.
- 14 Fest den selvklebende tapen som dekker skjermkabelen og berøringsskjermkortkabelen på hovedkortet.

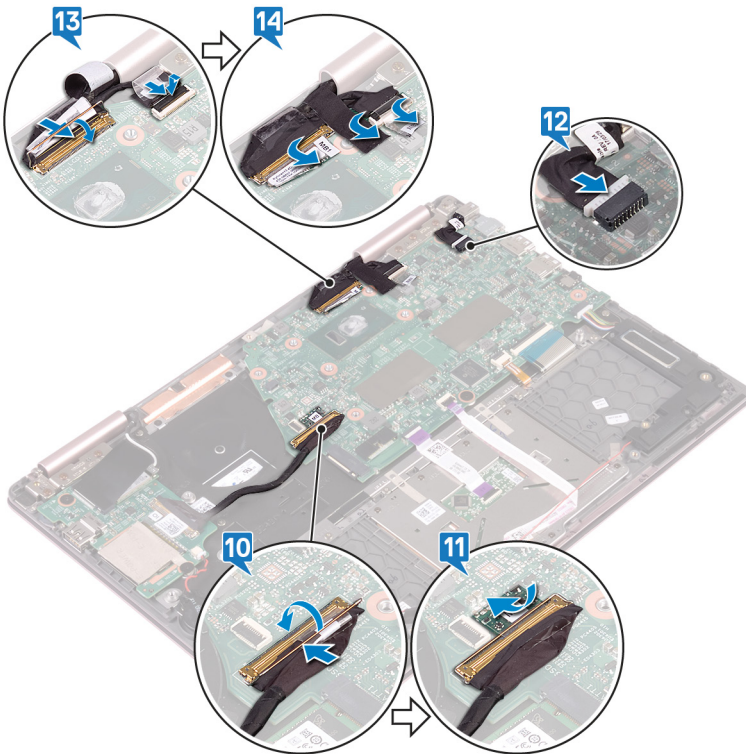

Etter jobben

- 1 Sett inn varmeavlederen.
- 2 Sett inn SSD-disk.
- 3 Sett inn batteriet.
- 4 Sett på bunndekselet.

Fjerne statuslampekortet

⚠ ADVARSEL: Før du gjør noe arbeid inne i datamaskinen, må du lese sikkerhetsinformasjonen som fulgte med datamaskinen, og følge trinnene i **Før du arbeider inne i datamaskinen**. Etter at du har arbeidet inne i datamaskinen, må du følge instruksjonene i **Etter du arbeider inne i datamaskinen**. Hvis du vil ha mer informasjon om gode sikkerhetsrutiner, kan du gå til nettsiden på www.dell.com/regulatory_compliance.

Før jobben

- 1 Ta av [bunndekslet](#).
- 2 Ta ut [batteriet](#).

Fremgangsmåte

ⓘ MERK: Statuslampekortet har en LED-indikator for strøm og batteristatuslys / aktivitetslampe til harddisken.

- 1 Åpne låsen, og koble kabelen til statuslampekortet fra hovedkortet.
- 2 Trykk for å løsne tappene, og løft statuslampekortet fra sporet på håndleddstøtten.
- 3 Skyv statuslampekortet under høyttalerkabelen, og løft statuslampekortet fra håndleddstøtten.

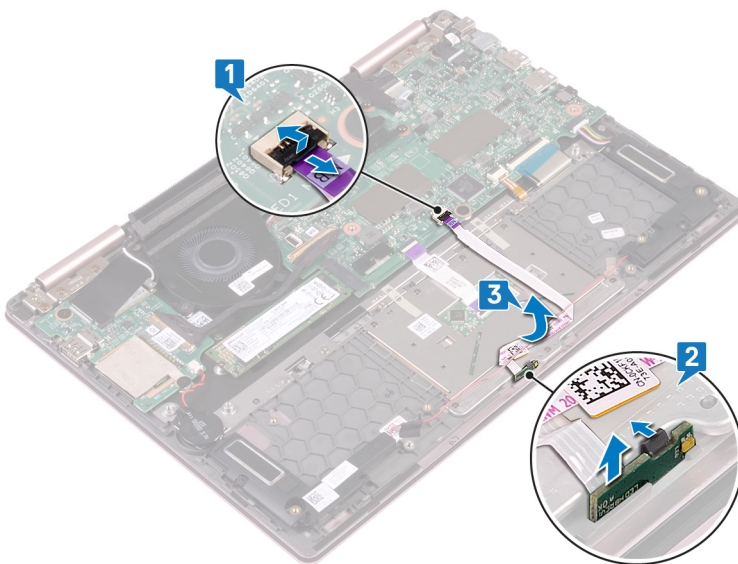

Sette inn statuslampekortet

⚠ ADVARSEL: Før du gjør noe arbeid inne i datamaskinen, må du lese sikkerhetsinformasjonen som fulgte med datamaskinen, og følge trinnene i **Før du arbeider inne i datamaskinen**. Etter at du har arbeidet inne i datamaskinen, må du følge instruksjonene i **Etter du arbeider inne i datamaskinen**. Hvis du vil ha mer informasjon om gode sikkerhetsrutiner, kan du gå til nettsiden på www.dell.com/regulatory_compliance.

Fremgangsmåte

- 1 Sett statuslampekortet i sporet på håndleddstøtten, og klikk det på plass.
- 2 Skyv kabelen for statuslampekortet under høyttalerkabelen.
- 3 Koble kabelen for statuslampekortet til hovedkortet.

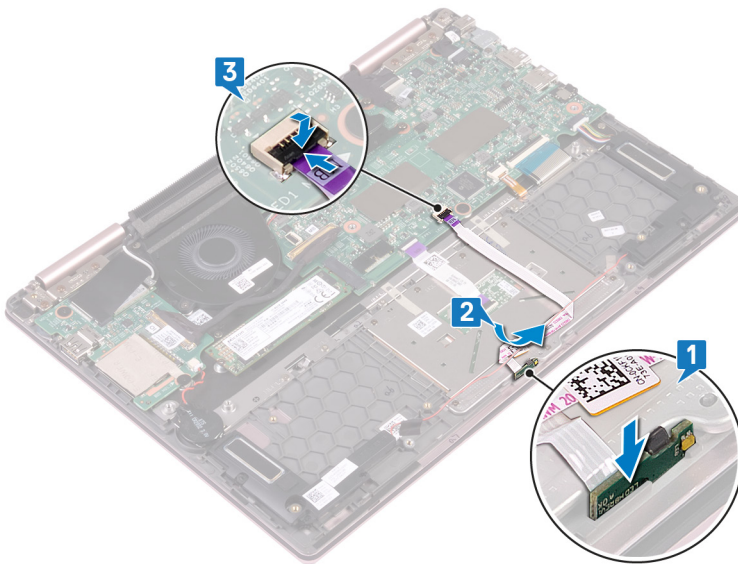

Etter jobben

- 1 Sett inn batteriet.
- 2 Sett på bunndekselet.

Fjerne styreplaten

⚠ ADVARSEL: Før du gjør noe arbeid inne i datamaskinen, må du lese sikkerhetsinformasjonen som fulgte med datamaskinen, og følge trinnene i **Før du arbeider inne i datamaskinen**. Etter at du har arbeidet inne i datamaskinen, må du følge instruksjonene i **Etter du arbeider inne i datamaskinen**. Hvis du vil ha mer informasjon om gode sikkerhetsrutiner, kan du gå til nettsiden på www.dell.com/regulatory_compliance.

Før jobben

- 1 Ta av [bunndekslet](#).
- 2 Ta ut [batteriet](#).
- 3 Ta av [høytalerne](#).
- 4 Ta ut [strømlampekortet](#).

Fremgangsmåte

- 1 Åpne låsen, og koble styreplatekabelen fra hovedkortet.
- 2 Fjern de to selvklebende tapene som fester styreplaten til tastaturbraketten.
- 3 Fjern (M2x2.5)-skruene som fester styreplatebraketten til håndleddstøtten.
- 4 Løft tastaturbraketten fra håndleddstøtten.

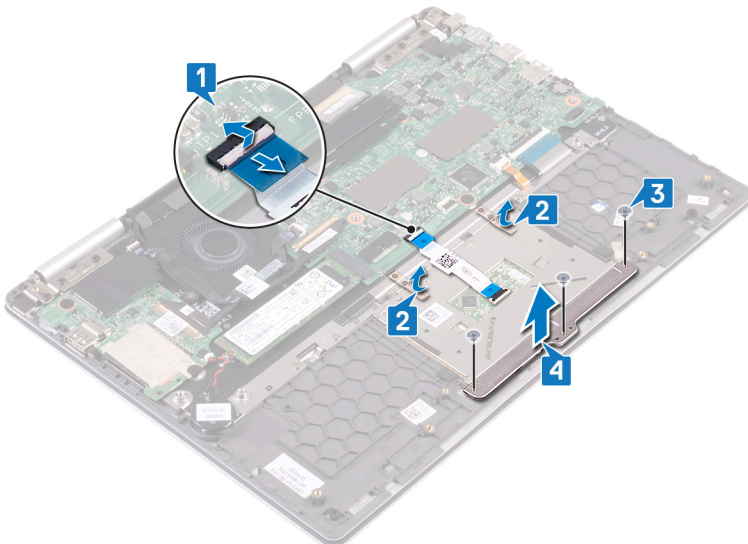

- 5 Fjern (M2x2.5)-skruene som fester styreplaten til håndleddstøtten.
- 6 Skyv og løft styreplaten fra sporet på håndleddstøtten.

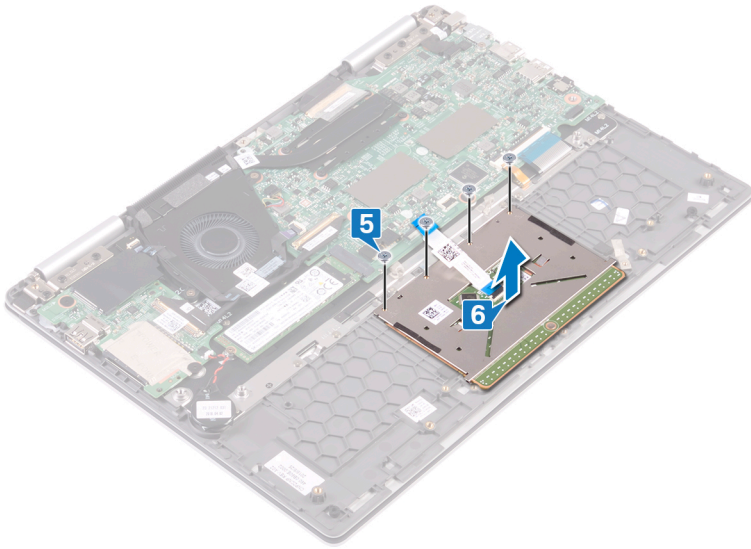

Sette på styreplaten

⚠ ADVARSEL: Før du gjør noe arbeid inne i datamaskinen, må du lese sikkerhetsinformasjonen som fulgte med datamaskinen, og følge trinnene i **Før du arbeider inne i datamaskinen**. Etter at du har arbeidet inne i datamaskinen, må du følge instruksjonene i **Etter du arbeider inne i datamaskinen**. Hvis du vil ha mer informasjon om gode sikkerhetsrutiner, kan du gå til nettsiden på www.dell.com/regulatory_compliance.

Fremgangsmåte

- 1 Juster skruehullene på styreplaten etter skruehullene på håndleddstøtten.
- 2 Fest (M2x2.5)-skruene som fester styreplaten til håndleddstøtten.

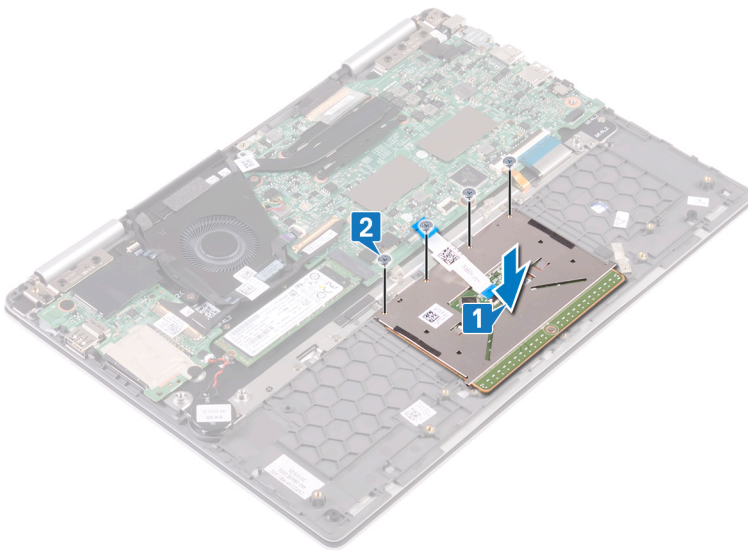

- 3 Juster skruehullene på styreplatebraketten etter skruehullene på håndleddsstøtten.
- 4 Fest (M2x2.5)-skruene som fester styreplatebraketten til håndleddstøtten.
- 5 Fest de to selvklebende tapene som fester styreplaten til tastaturbraketten.
- 6 Skyv styreplatekabelen inn i kontakten på hovedkortet, og lukk låsen som fester styreplatekabelen.

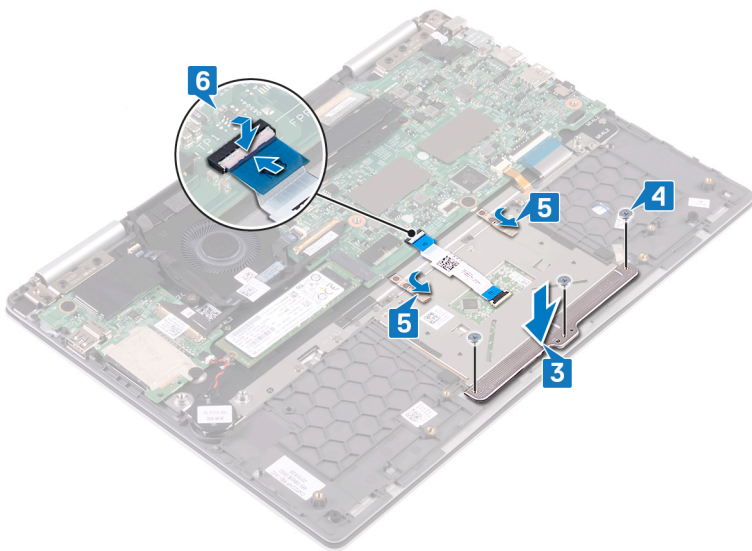

Etter jobben

- 1 Sett inn [strømlampekortet](#).
- 2 Sett inn [høytalerne](#).
- 3 Sett inn [batteriet](#).
- 4 Sett på [bunndekselet](#).

Fjerne strømknappen med fingeravtrykksleser

⚠ ADVARSEL: Før du gjør noe arbeid inne i datamaskinen, må du lese sikkerhetsinformasjonen som fulgte med datamaskinen, og følge trinnene i **Før du arbeider inne i datamaskinen**. Etter at du har arbeidet inne i datamaskinen, må du følge instruksjonene i **Etter du arbeider inne i datamaskinen**. Hvis du vil ha mer informasjon om gode sikkerhetsrutiner, kan du gå til nettsiden på www.dell.com/regulatory_compliance.

ⓘ MERK: Gjelder bare for datamaskiner som ble levert med fingeravtrykksleser.

Før jobben

ⓘ MERK: Strømknapp med fingeravtrykksleser leveres bare med konfigurasjon for uten berøringsskjerm for Inspiron 7380.

- 1 Ta av bunndekslet.
- 2 Ta ut trådløskortet.
- 3 Ta ut I/U-kortet.

Fremgangsmåte

- 1 Åpne låsen, og koble strømknappen med fingeravtrykksleserkabelen fra hovedkortet.
- 2 Åpne låsen, og koble strømknappen med fingeravtrykksleserkabelen fra kontakten til strømknappen med fingeravtrykksleserkabelen.
- 3 Ta ut strømknappen med fingeravtrykksleserkabelen fra viften.

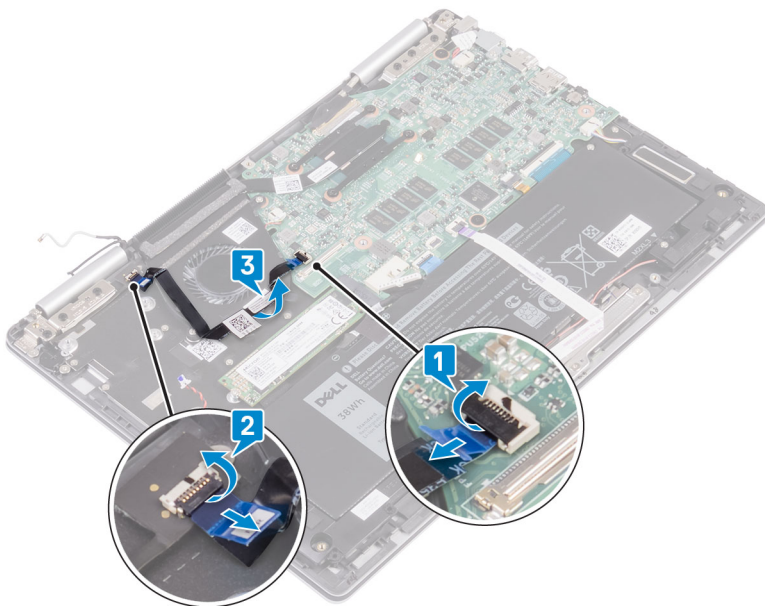

- 4 Fjern (M2x2.5)-skruene som fester strømknappen med fingeravtrykksleseren til håndleddstøtten.
- 5 Ta ut kabelkontakten til strømknappen med fingeravtrykksleseren fra tastaturbraketten. Løft deretter strømknappen med fingeravtrykksleseren fra sporet på håndleddstøtten.

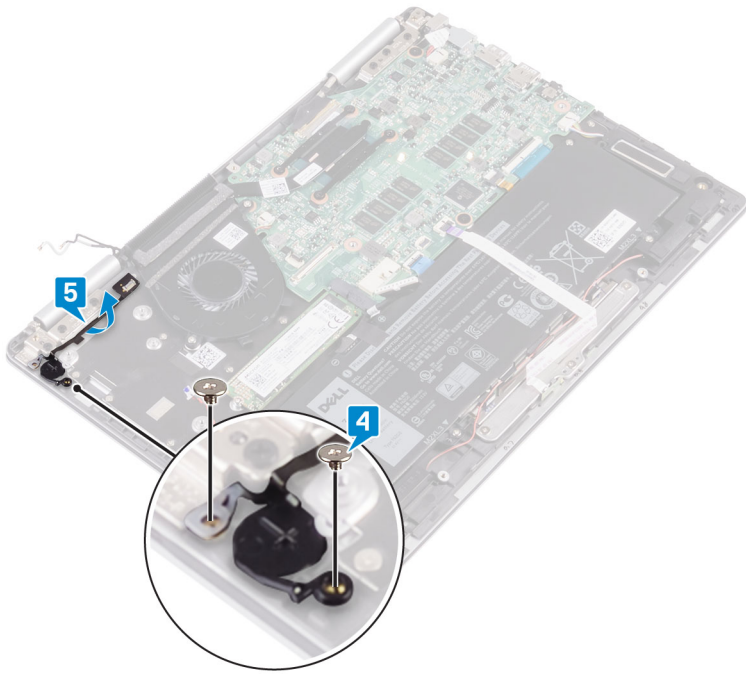

Sette inn strømknappen med fingeravtrykkleser

⚠ ADVARSEL: Før du gjør noe arbeid inne i datamaskinen, må du lese sikkerhetsinformasjonen som fulgte med datamaskinen, og følge trinnene i **Før du arbeider inne i datamaskinen**. Etter at du har arbeidet inne i datamaskinen, må du følge instruksjonene i **Etter du arbeider inne i datamaskinen**. Hvis du vil ha mer informasjon om gode sikkerhetsrutiner, kan du gå til nettsiden på www.dell.com/regulatory_compliance.

ℹ MERK: Gjelder bare for datamaskiner som ble levert sammen med fingeravtrykkleser.

Fremgangsmåte

- 1 Sett strømknappen med fingeravtrykkleseren inn i sporet på håndleddstøtten. Fest deretter kabelkontakten til strømknappen med fingeravtrykkleseren på tastaturbraketten.
- 2 Fest (M2x2.5)-skruene som fester strømknappen med fingeravtrykkleseren til håndleddstøtten.

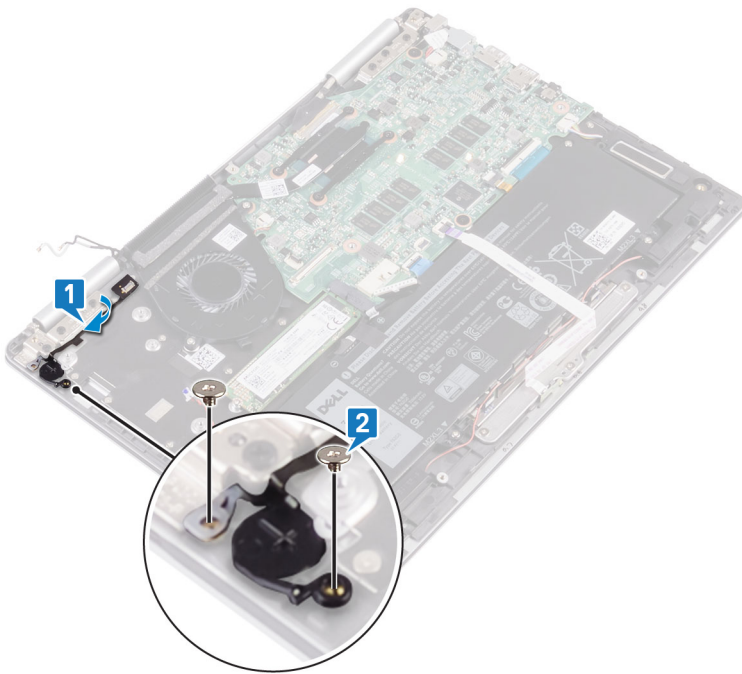

- 3 Åpne kontaktlåsen for strømknappen med fingeravtrykkleserkabelen, og koble strømknappen med fingeravtrykkleserkabelen til strømknappen med fingeravtrykkleseren.
- 4 Fest strømknappen med fingeravtrykkleserkabelen til viften.
- 5 Åpne låsen til hovedkortkontakten, og koble strømknappen med fingeravtrykkleserkabelen til hovedkortet.

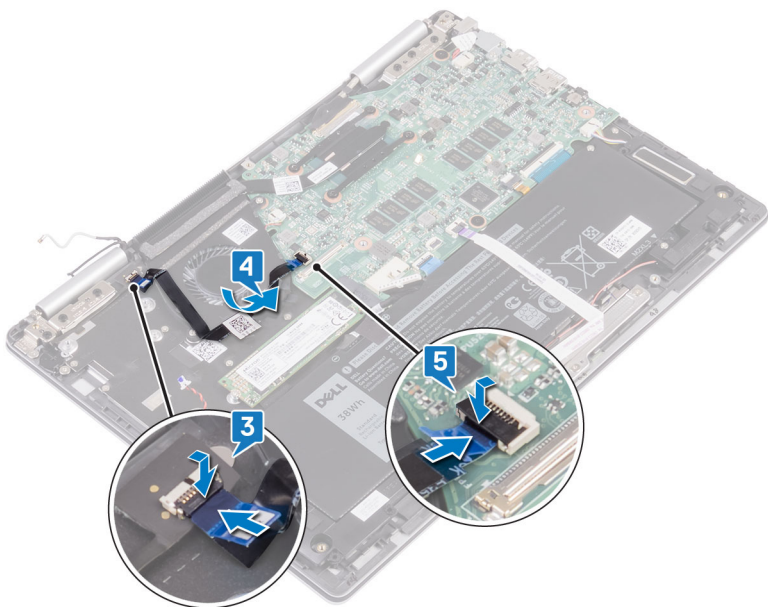

Etter jobben

- 1 Sett inn I/U-kortet.
- 2 Sett inn trådløskortet.
- 3 Sett på bunndekselet.

Ta av tastaturet

⚠ ADVARSEL: Før du gjør noe arbeid inne i datamaskinen, må du lese sikkerhetsinformasjonen som fulgte med datamaskinen, og følge trinnene i **Før du arbeider inne i datamaskinen**. Etter at du har arbeidet inne i datamaskinen, må du følge instruksjonene i **Etter du arbeider inne i datamaskinen**. Hvis du vil ha mer informasjon om gode sikkerhetsrutiner, kan du gå til nettsiden på www.dell.com/regulatory_compliance.

Før jobben

- 1 Ta av bunndekslet.
- 2 Ta ut batteriet.
- 3 Ta ut klokkebatteriet.
- 4 Ta ut trådløskortet.
- 5 Ta av skjermenheten.
- 6 Ta ut I/U-kortet.
- 7 Ta ut strømknappen med fingeravtrykkleser. (hvis installert)
- 8 Ta ut SSD-disken.
- 9 Ta ut varmeavlederen.
- 10 Ta ut viften.
- 11 Ta ut hovedkortet.

Fremgangsmåte

- 1 Fjern de to selvklebende tapene som fester styreplaten til tastaturbraketten.
- 2 Fjern (M1.4x2)-skruene som fester tastaturbraketten og tastaturet til håndleddstøtten.
- 3 Løft tastaturbraketten av tastaturet.

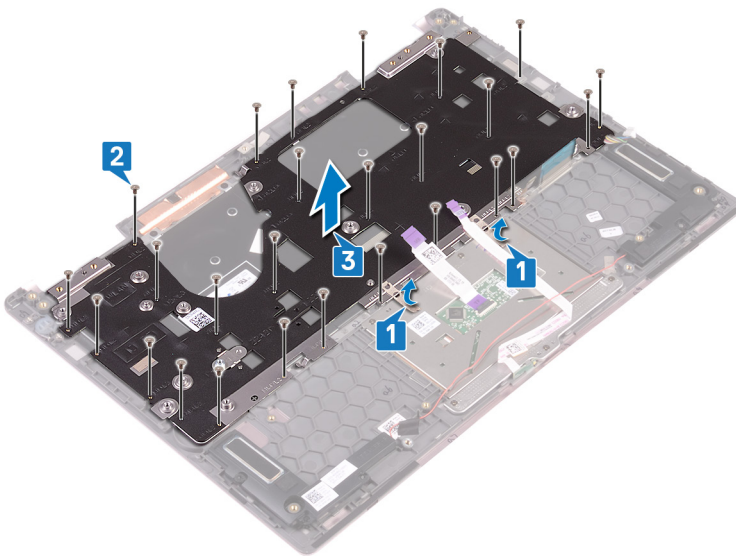

- 4 Fjern (M1.2x1.5)-skruene som fester tastaturet til håndleddstøtten.
- 5 Løft tastaturet av håndleddstøtten.

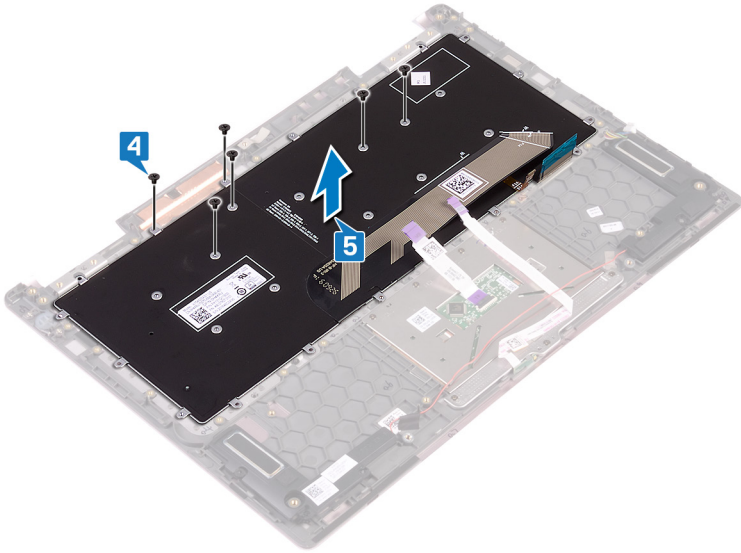

Sette på tastaturet

⚠ ADVARSEL: Før du gjør noe arbeid inne i datamaskinen, må du lese sikkerhetsinformasjonen som fulgte med datamaskinen, og følge trinnene i **Før du arbeider inne i datamaskinen**. Etter at du har arbeidet inne i datamaskinen, må du følge instruksjonene i **Etter du arbeider inne i datamaskinen**. Hvis du vil ha mer informasjon om gode sikkerhetsrutiner, kan du gå til nettsiden på www.dell.com/regulatory_compliance.

Fremgangsmåte

- 1 Sett tastaturkabelen på baksiden av tastaturet.
- 2 Juster tastaturkabelen etter foldelinjen og fold tastaturkabelen.

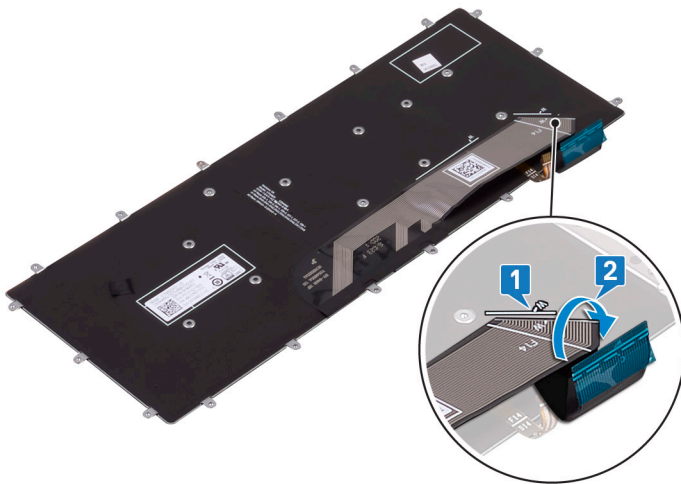

- 3 Sett tastaturet på håndleddstøtten, og juster skruehullene på tastaturet etter skruehullene på håndleddstøtten.
- 4 Fest (M1.2x1.5)-skruene som fester tastaturet til håndleddstøtten.

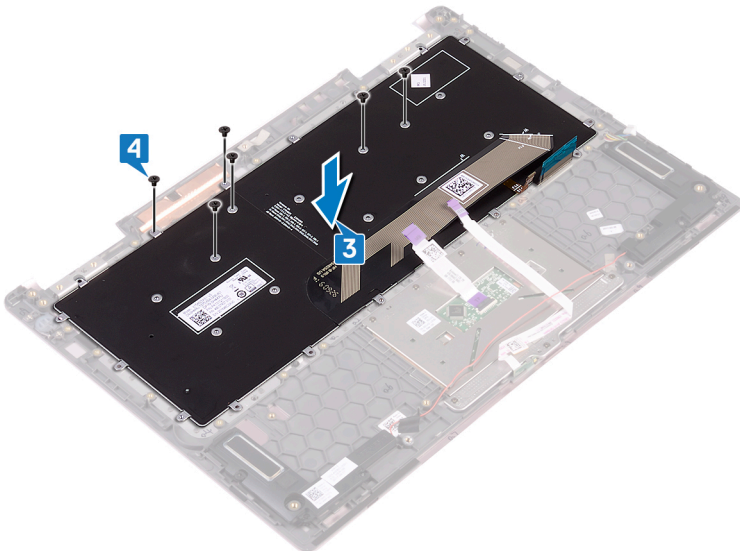

- 5 Sett tastaturbraketten på håndleddstøtten, og juster skruehullene på tastaturbraketten etter skruehullene på tastaturet og håndleddstøtten.

- 6 Fest (M1.4x2)-skruene som fester tastaturbraketten og tastaturet til håndleddstøtten.
- 7 Fest de to selvklebende tapene som fester styreplaten til tastaturbraketten.

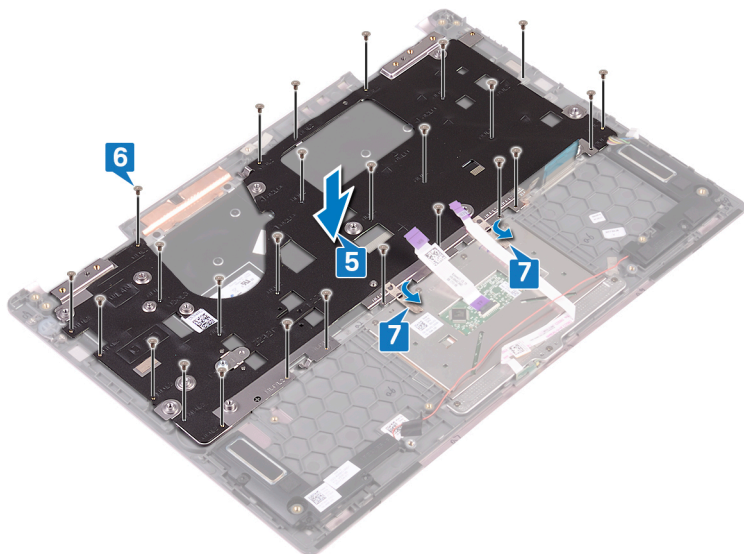

Etter jobben

- 1 Sett inn hovedkortet.
- 2 Sett inn viften.
- 3 Sett inn varmeavlederen.
- 4 Sett inn SSD-disken.
- 5 Sett inn strømknappen med fingeravtrykkeser. (hvis installert)
- 6 Sett inn I/U-kortet.
- 7 Sett på skjermenheten.
- 8 Sett inn trådløskortet.
- 9 Sett inn klokkebatteriet.
- 10 Sett inn batteriet.
- 11 Sett på bunndekselet.

Ta av håndleddstøtten

⚠ ADVARSEL: Før du gjør noe arbeid inne i datamaskinen, må du lese sikkerhetsinformasjonen som fulgte med datamaskinen, og følge trinnene i **Før du arbeider inne i datamaskinen**. Etter at du har arbeidet inne i datamaskinen, må du følge instruksjonene i **Etter du arbeider inne i datamaskinen**. Hvis du vil ha mer informasjon om gode sikkerhetsrutiner, kan du gå til nettsiden på www.dell.com/regulatory_compliance.

Før jobben

- 1 Ta av bunndekslet.
- 2 Ta ut batteriet.
- 3 Ta ut klokkebatteriet.
- 4 Ta ut trådløskortet.
- 5 Ta av skjermenheten.
- 6 Ta ut I/U-kortet.
- 7 Ta ut strømknappen med fingeravtrykkeser. (hvis installert)
- 8 Ta ut SSD-disken.
- 9 Ta ut varmeavlederen.
- 10 Ta ut viften.
- 11 Ta ut hovedkortet.
- 12 Ta ut strømlampkortet.
- 13 Ta av styreplaten.
- 14 Ta av tastaturet.

Fremgangsmåte

Hvis du har utført alle forutsetningene, står vi igjen med håndleddstøtten.



Sette på håndleddstøtten

⚠ ADVARSEL: Før du gjør noe arbeid inne i datamaskinen, må du lese sikkerhetsinformasjonen som fulgte med datamaskinen, og følge trinnene i [Før du arbeider inne i datamaskinen](#). Etter at du har arbeidet inne i datamaskinen, må du følge instruksjonene i [Etter du arbeider inne i datamaskinen](#). Hvis du vil ha mer informasjon om gode sikkerhetsrutiner, kan du gå til nettsiden på www.dell.com/regulatory_compliance.

Fremgangsmåte

Legg håndleddstøtten vendt ned på et rent og jevnt underlag.



Etter jobben

- 1 Sett på [tastaturet](#).
- 2 Sett inn [tstyreplaten](#).
- 3 Sett inn [strømlampekortet](#).
- 4 Sett inn [hovedkortet](#).
- 5 Sett inn [viften](#).
- 6 Sett inn [varmeavlederen](#).
- 7 Sett inn [SSD-disken](#).
- 8 Sett inn [strømknappen med fingeravtrykkleser](#). (hvis installert)
- 9 Sett inn [I/U-kortet](#).
- 10 Sett på [skjermenheten](#).
- 11 Sett inn [trådløskortet](#).
- 12 Sett inn [klokkebatteriet](#).
- 13 Sett inn [batteriet](#).
- 14 Sett på [bunndekselet](#).

Laste ned drivere

Laste ned lyddriveren

- 1 Slå på datamaskinen.
- 2 Gå til www.dell.com/support.
- 3 Klikk på **Product Support (Produktstøtte)**, oppgi servicekoden til datamaskinen, og klikk på **Submit (Send)**.

ⓘ MERK: Hvis du ikke har datamaskinens servicekode, kan du bruke funksjonen automatisk påvisning eller manuelt søk etter datamaskinmodellen.

- 4 Klikk på **Drivers & downloads (Drivere og nedlastinger) > Find it myself (Finn det selv)**.
- 5 Bla nedover på siden, og utvid **Audio (Lyd)**.
- 6 Klikk eller ta hurtig på **Download (Last ned)** for å laste ned lyddriveren for datamaskinen.
- 7 Gå til mappen der du lagret lyddriverfilen etter at nedlastingen er ferdig.
- 8 Klikk to ganger på ikonet til lyddriverfilen, og følg veiledningen på skjermen for å installere driveren.

Laste ned driver til skjermkortet

- 1 Slå på datamaskinen.
- 2 Gå til www.dell.com/support.
- 3 Oppgi service-ID-en til datamaskinen, og klikk deretter på **Submit**.

ⓘ MERK: Hvis du ikke har service-ID-en, kan du bruke den automatiske søkefunksjonen eller finne datamaskinmodellen manuelt.

- 4 Klikk på **Drivers & Downloads**.
- 5 Klikk på knappen **Detect Drivers**.
- 6 Les gjennom og godta vilkårene for å bruke **SupportAssist**, og klikk deretter på **Continue**.
- 7 Ved behov begynner datamaskinen å laste ned og installere **SupportAssist**.

ⓘ MERK: Les gjennom instruksjonene på skjermen for å få nettleserspesifikke instruksjoner.

- 8 Klikk på **View Drivers for My System**.
- 9 Klikk på **Download and Install** for å laste ned og installere alle driveroppdateringene for datamaskinen.
- 10 Velg et sted å lagre filene.
- 11 Hvis du blir bedt om det, må du godkjenne forespørsler fra **User Account Control** for å kunne utføre endringer på systemet.
- 12 Applikasjonen installerer alle drivere og oppdateringer som er funnet.

ⓘ MERK: Ikke alle filer kan installeres automatisk. Gå gjennom installasjonssammendraget for å finne ut om det er nødvendig med manuell installering.

- 13 Klikk på **Category** for å laste ned og installere manuelt.
- 14 Klikk på **Video** i rullegardinlisten.
- 15 Klikk på **Download (Last ned)** for å laste ned grafikkdriveren for datamaskinen.
- 16 Gå til mappen der du lagret filen med den grafikkdriveren etter at nedlastingen er ferdig.
- 17 Klikk to ganger på ikonet til grafikkdriverfilen, og følg veiledningen på skjermen for å installere driveren.

Laste ned USB 3.0-driveren

- 1 Slå på datamaskinen.
- 2 Gå til www.dell.com/support.
- 3 Klikk på **Product Support (Produktstøtte)**, oppgi servicekoden til datamaskinen, og klikk på **Submit (Send)**.

 **MERK:** Hvis du ikke har datamaskinens servicekode, kan du bruke funksjonen automatisk påvisning eller manuelt søk etter datamaskinmodellen.

- 4 Klikk på **Drivers & downloads (Drivere og nedlastinger) > Find it myself (Finn det selv)**.
- 5 Bla nedover på siden, og utvid **Chipset (Brikkesett)**.
- 6 Klikk på **Download (Last ned)** for å laste ned USB 3.0-driveren på datamaskinen.
- 7 Gå til mappen der du lagret USB 3.0-driveren etter at nedlastingen er ferdig.
- 8 Klikk to ganger på ikonet til USB 3.0-driverfilen, og følg veiledningen på skjermen for å installere driveren.

Laste ned Wi-Fi-driveren

- 1 Slå på datamaskinen.
- 2 Gå til www.dell.com/support.
- 3 Klikk på **Product Support (Produktstøtte)**, oppgi servicekoden til datamaskinen, og klikk på **Submit (Send)**.

 **MERK:** Hvis du ikke har datamaskinens servicekode, kan du bruke funksjonen automatisk påvisning eller manuelt søk etter datamaskinmodellen.

- 4 Klikk på **Drivers & downloads (Drivere og nedlastinger) > Find it myself (Finn det selv)**.
- 5 Bla nedover på siden, og utvid **Network (Nettverk)**.
- 6 Klikk på **Download (Last ned)** for å laste ned Wi-Fi-driveren på datamaskinen.
- 7 Gå til mappen der du lagret filen med WiFi-driverfilen etter at nedlastingen er ferdig.
- 8 Dobbeltklikk på ikonet til driverfilen, og følg veiledningen på skjermen.

Laste ned mediedriveren for minnekortleseren

- 1 Slå på datamaskinen.
- 2 Gå til www.dell.com/support.
- 3 Klikk på **Product Support (Produktstøtte)**, oppgi servicekoden til datamaskinen, og klikk på **Submit (Send)**.

 **MERK:** Hvis du ikke har datamaskinens servicekode, kan du bruke funksjonen automatisk påvisning eller manuelt søk etter datamaskinmodellen.

- 4 Klikk på **Drivers & downloads (Drivere og nedlastinger) > Find it myself (Finn det selv)**.
- 5 Bla nedover på siden og utvid **Chipset (Brikkesett)**.
- 6 Klikk på **Download (Last ned)** for å laste ned driveren for mediekortleseren til datamaskinen.
- 7 Gå til mappen der du lagret filen med kortet til kortleserdriveren etter at nedlastingen er ferdig.
- 8 Klikk to ganger på ikonet til kortleserens driverfil og følg veiledningen på skjermen.

Nedlastning av brikkesettdriveren

- 1 Slå på datamaskinen.
- 2 Gå til www.dell.com/support.
- 3 Klikk på **Product Support (Produktstøtte)**, oppgi servicekoden til datamaskinen, og klikk på **Submit (Send)**.

 **MERK:** Hvis du ikke har datamaskinens servicekode, kan du bruke funksjonen automatisk påvisning eller manuelt søk etter datamaskinmodellen.

- 4 Klikk på **Drivers & downloads (Drivere og nedlastinger) > Find it myself (Finn det selv)**.

- 5 Bla nedover på siden, og utvid **Chipset (Brikkesett)**.
- 6 Klikk på **Download (Last ned)** for å laste ned den aktuelle brikkesettdriveren for datamaskinen.
- 7 Gå til mappen der du lagret filen med den brikkesettdriveren etter at nedlastingen er ferdig.
- 8 Klikk to ganger på ikonet til brikkesettdriverfilen, og følg veiledningen på skjermen for å installere driveren.

Nedlaste Wnettdriveren

- 1 Slå på datamaskinen.
- 2 Gå til www.dell.com/support.
- 3 Klikk på **Product Support (Produktstøtte)**, oppgi servicekoden til datamaskinen, og klikk på **Submit (Send)**.

 **MERK:** Hvis du ikke har datamaskinens servicekode, kan du bruke funksjonen automatisk påvisning eller manuelt søk etter datamaskinmodellen.

- 4 Klikk på **Drivers & downloads (Drivere og nedlastinger) > Find it myself (Finn det selv)**.
- 5 Bla nedover på siden, og utvid **Network (Nettverk)**.
- 6 Klikk eller ta hurtig på **Download (Last ned)** for å laste ned nettverksdriveren for datamaskinen.
- 7 Lagre filen og når nedlastingen er fullført, naviger til mappen der du har lagret filen til nettverksdriveren.
- 8 Klikk to ganger på ikonet til nettverksdriverfilen, og følg veiledningen på skjermen.

Systemoppsett

ⓘ **MERK:** Avhengig av datamaskinen og enhetene som er installert, er det mulig at noen av elementene i dette avsnittet ikke vises.

Oppstartsrekkefølge

Boot Sequence (Oppstartsrekkefølge) gjør at du kan hoppe over oppstartsrekkefølgen som er definert i systemoppsettet, og starte opp direkte på en bestemt enhet (for eksempel optisk stasjon eller harddisk). Under selvtesten ved oppstart (POST), når Dell-logoen vises, kan du:

- Åpne systemkonfigurasjon ved å trykke på F2-tasten
- Åpne en engangsoppstartsmeny ved å trykke på F12-tasten

Engangsoppstartsmenyen viser enhetene som du kan starte fra, inkludert et alternativ for diagnostisering. Alternativene i oppstartsmenyen er:

- Removable Drive (ekstern flyttbar stasjon) (hvis tilgjengelig)
- STXXXX Drive (stasjon STXXXX)

ⓘ **MERK:** XXX angir SATA-nummeret.

- Optical Drive (optisk stasjon) (hvis tilgjengelig)
- SATA-harddisk (hvis tilgjengelig)
- Diagnostikk

ⓘ **MERK:** Hvis du velger **Diagnostics**, vil du bli presentert med ePSA diagnostics-skjermen.

Skjermen med oppstartsekksvensen gir deg også muligheten til å gå inn på systemoppsettet.

Navigeringstaster

ⓘ **MERK:** Når det gjelder de fleste av alternativene på systemoppsettet, så blir de endringene du gjør registrert, men de vil ikke gjelde før etter at du har startet systemet på nytt.

Taster	Navigasjon
Opp-pil	Går til forrige felt.
Ned-pil	Går til neste felt.
Enter	Brukes til å velge en verdi i det valgte feltet (hvis mulig), eller følge en kobling i et felt.
Mellomromstast	Utvider eller skjuler rullegardinlisten, hvis tilgjengelig.
Tab	Flytter markøren til neste fokusområde.
	ⓘ MERK: Gjelder bare standard grafisk visning.
Esc	Går til forrige side helt til du til hovedmenyen. Trykke på Esc i hovedskjerm bildet viser en melding som ber deg lagre ev. endringer og starte systemet på nytt.

Oversikt over BIOS

⚠ FORSIKTIG: Hvis du ikke er en erfaren datamaskinbruker, bør du ikke endre innstillingene i BIOS-oppsettprogrammet. Noen endringer kan gjøre at datamaskinen ikke fungerer som den skal.

📌 MERK: Før du endrer BIOS-oppsettprogrammet, anbefales du å skrive ned informasjonen på skjermbildet for BIOS-oppsettprogrammet for fremtidig referanse.

Bruk BIOS-oppsettprogrammet til følgende formål:

- Få informasjon om maskinvaren som er installert på datamaskinen, for eksempel størrelse på RAM, harddisk og så videre.
- Andre systemkonfigurasjonsinformasjon.
- Fastsette eller endre et alternativ som kan velges av brukeren, som brukerpassord, type harddisk som er installert, og aktivere eller deaktivere basisenheter.

Gå inn i BIOS-oppsettprogrammet

- 1 Slå på (eller omstart) datamaskinen.
- 2 Mens DELL-logoen vises under POST venter du til F2-ledeteksten vises. Trykk deretter umiddelbart på F2.

📌 MERK: F2-ledeteksten indikerer at tastaturet har initialisert. Denne ledeteksten kan vises svært raskt, derfor må du se etter den. Trykk deretter på F2. Hvis du trykker på F2 før F2-ledeteksten, blir dette tastetrykket borte. Hvis du venter for lenge og operativsystemlogoen vises, skal du fortsette å vente til du ser skrivebordet. Slå deretter av datamaskinen, og prøv på nytt.

Alternativer i systemoppsett

📌 MERK: Avhengig av datamaskinen og enhetene som er installert, er det mulig at noen av elementene i denne listen ikke vises.

Tabell 3. Systemoppsettalternativer - Systeminformasjonmeny

Generelt

Systeminformasjon

BIOS Version (BIOS-versjon)	Viser versjonsnummeret for BIOS.
Service Tag (servicemerke)	Viser datamaskinens servicekode
Asset Tag (gjenstandsmerke)	Viser datamaskinens utstyrskode.
Ownership Tag (eierskapsmerke)	Viser datamaskinens eiermerke.
Manufacture Date (produksjonsdato)	Viser datamaskinens produksjonsdato.
Ownership Date (eierdato)	Viser datamaskinens eierdato.
Express Service Code (ekspressservicekode)	Viser datamaskinens ekspressservicekode.

Memory Information (Minneinformasjon)

Memory Installed (installert minne)	Viser det totale datamaskinminnet som er installert.
Memory Available (tilgjengelig minne)	Viser det totale datamaskinminnet som er tilgjengelig.
Memory Speed (minnehastighet)	Viser minnehastigheten.
Memory Channel Mode (minnekanalmodus)	Indikerer enkeltkanals- eller tokenalmodus.
Memory Technology (minneteknologi)	Viser teknologien som brukes for minnet.
DIMM A size (DIMM A-størrelse)	Viser DIMM A-størrelse.
DIMM B size (DIMM B-størrelse)	Viser DIMM B-størrelse.

Processorinformasjon

Generelt

Processor Type (prosessortype)	Viser prosessortypen.
Core Count (antall kjerner)	Viser antall kjerner på prosessoren.
Processor ID (prosessor-ID)	Vider prosessorens identifikasjonskode.
Current Clock Speed (gjeldende klokkehastighet)	Viser gjeldende prosessorklokkehastighet.
Minimum Clock Speed (minimum klokkehastighet)	Viser minimum prosessorklokkehastighet.
Maximum Clock Speed (maksimum klokkehastighet)	Viser prosessorens maksimale prosessorklokkehastighet.
Processor L2 Cache (L2-buffer for prosessor)	Viser størrelsen på prosessorens L2-buffer.
Processor L3 Cache (L3-buffer for prosessor)	Viser størrelsen på prosessorens L3-buffer.
HT Capable (HT-kapasitet)	Viser om prosessoren har HyperThreading (HT)-kapasitet.
64-Bit Technology (64-bit teknologi)	Viser om 64-bit teknologi brukes.

Enhetsinformasjon

SATA-0	Viser SATA-0 enhetsinformasjon til datamaskinen.
SATA-2	Viser SATA-2 enhetsinformasjon til datamaskinen.
M. 2 PCIe SSD-0	Viser M.2 PCIe SSD-informasjon til datamaskinen.
LOM MAC Address (LOM MAC-adresse)	Viser LOM MAC-adressen til datamaskinen.
Video Controller (videokontroller)	Viser videokontrolleren.
Video BIOS Version (Video BIOS-versjon)	Viser BIOS-versjonen til videoen.
Video Memory (videominne)	Viser videominnet.
Panel Type (skjermtype)	Viser informasjon om hvilken skjermtype (panel) som er installert.
Native Resolution (standardoppløsning)	Viser skjermoppløsningen.
Audio Controller (lydkontroller)	Viser lydkontrolleren.
Wi-Fi Device (trådløs enhet)	Viser den trådløse enheten.
Bluetooth Device (Bluetooth-enhet)	Viser Bluetooth-enheten.
Batteriinformasjon	Viser informasjon om batteritilstand.

Oppstartsrekkefølge

Boot Sequence (oppstartsrekkefølge)	Viser oppstartsrekkefølgen.
Boot List Option (oppstartsalternativer)	Viser de tilgjengelige oppstartsalternativene.

Avanserte oppstartsalternativer

Enable Legacy Option ROMs (tillat alternativet for gamle ROM)	Aktiver eller deaktiver alternativet med gamle ROM.
Enable Attempt Legacy Boot (tillat alternativet for eldre oppstart)	Aktiver eller deaktiver forsøk på eldre oppstart.

UEFI-oppstartsbanesikkerhet

Styrer sikkerhetsnivået for oppstart med en UEFI-bane.

Date/Time (dato/klokkeslett)

Viser gjeldende dato i formatet MM/DD/ÅÅ og gjeldende klokkeslett i formatet TT:MM:SS AM/PM.

Tabell 4. Systemoppsettalternativer - Systemkonfigurasjonsmeny

System Configuration (Systemkonfigurasjon)	
Integrated NIC (integriert nettverkskort)	Styrer den integrerte LAN-kontrolleren.
Enable UEFI Network Stack (tillat UEFI-nettverksstabel)	Aktiver eller deaktiver UEFI-nettverksstabel.
SATA Operation (SATA-drift)	Konfigurerer den integrerte harddiskkontrollerens driftsmodus.
Diskstasjoner	Aktiver eller deaktiver ulike stasjoner på systemet.
SMART Reporting (SMART-rapportering)	Aktiver eller deaktiver SMART-rapportering under oppstart av systemet.
USB-konfigurasjon	
Enable Boot Support (tillat oppstartsstøtte)	Aktiver eller deaktiver oppstart fra USB-enheter for masselagring, for eksempel en harddisk, optisk stasjon og USB-stasjon.
Enable External USB Port (tillat ekstern USB-port)	Aktiver eller deaktiver oppstart fra USB-masselagringsenheter koblet til en ekstern USB-port.
USB PowerShare	Aktiver eller deaktiver lading av eksterne enheter via USB PowerShare-porten.
Audio (lyd)	Aktiver eller deaktiver den innebygde lydkontrolleren.
Keyboard Illumination (tastaturbelysning)	Konfigurerer driftsmodusen til tastaturbelysningen.
Keyboard Backlight with AC (tastaturbakgrunnsbelysning med nettstrøm)	Aktiver eller deaktiver tastaturbakgrunnsbelysning med nettstrøm. i MERK: Dette alternativet påvirker ikke tastaturbelysningen.
Miscellaneous Devices (ulike enheter)	Aktiver eller deaktiver ulike innebygde enheter.
Enable Camera (Aktiver kamera)	Aktiverer eller deaktiver kameraet.
Enable Secure Digital (SD) Card (tillat Secure Digital (SD)-kort)	Aktiver eller deaktiver SD-kortet

Tabell 5. Systemoppsettalternativer - Videomeny

Skjermkort	
LCD Brightness (LCD-lysstyrke)	Brukes til å angi lysstyrken uavhengig av batteri og nettstrøm.

Tabell 6. Systemoppsettalternativer - Sikkerhetsmeny

Security (Sikkerhet)	
Admin Password (administratorpassord)	Angi, endre eller slette administratorpassordet.
System Password (systempassord)	Angi, endre eller slette systempassordet.
Internal HDD-2 Password (internt harddisk 2-passord)	Angi, endre eller slette systemets interne harddiskpassord.
Strong Password (sterkt passord)	Aktiver eller deaktiver sterke passord.
Password Configuration (passordkonfigurasjon)	Kontrollerer minimum og maksimum antall tegn som tillates for administrator- og systempassord.
Password Bypass (forbikoble passord)	Kan brukes til å forbikoble System (Boot)-passordet og det interne HDD-passordet når systemet startes på nytt.
Password Change (passordendring)	Aktiver eller deaktiver endringer i system- og harddiskpassordene når administratorpassordet er angitt.
Non-Admin Setup Changes (tillat at andre enn admin endrer passord)	Aktiver eller deaktiver endringer i oppsettalternativene når administratorpassordet er angitt.

Security (Sikkerhet)

UEFI Capsule Firmware Updates (fastvareoppdatering med UEFI-kapsel)	Aktiver eller deaktiver BIOS-oppdateringer gjennom UEFI-kapselen med oppdateringspakker.
PTT Security (PTT-sikkerhet)	Aktiver eller deaktiver Trusted PTT (Platform Module)-synligheten for operativsystemet.
Computrace(R)	Aktiver eller deaktiver BIOS-modulgrensesnittet for den valgfrie Computrace-tjenesten fra Absolute Software.
CPU XD Support (CPU XD-støtte)	Aktiver eller deaktiver prosessoren Execute Disable-modus.
Admin Setup Lockout (oppsettutestengelse)	Brukes til å hindre brukere i å gå til oppsettet når et administratorpassord er angitt.
Master Password Lockout (passordutestengelse)	Aktiver for å deaktivere støtte for hovedpassord.

 **MERK: Harddiskpassord må nullstilles før innstillingen kan endres.**

Tabell 7. Systemoppsettalternativer - Sikker oppstartmeny

Sikker oppstart

Secure Boot Enable (aktivering av sikker oppstart)	Aktiver eller deaktiver funksjonen sikker oppstart.
Expert Key Management	
Expert Key Management	Aktiver eller deaktiver Expert Key Management.
Custom Mode Key Management (egendefinert Expert Key Management)	Velg egendefinerte verdier for Expert key Management.

Tabell 8. Systemoppsettalternativer - Intel Software Guard Extensions-meny

Intel Software Guard Extensions

Intel SGX Enable (tillat Intel SGX)	Aktiver eller deaktiver Intel Software Guard Extensions.
Enclave Memory Size (minnestørrelse)	Angi Intel Software Guard Extensions Enclave Reservere-minnestørrelse.

Tabell 9. Systemoppsettalternativer – ytelsemeny

Ytelse

Multi Core Support (støtte for flere kjerner)	Aktiver flere kjerner. Standard: Enabled (Aktivert).
Intel SpeedStep	Aktiver eller deaktiver Intel Speedstep-teknologi. Standard: Enabled (Aktivert).
	 MERK: Hvis dette er aktivert, justeres prosessorens klokkehastighet og kjernespenning dynamisk på grunnlag av prosessorbelastningen.
C-States Control (dvaletilstandskontroll)	Aktiver eller deaktiver ekstra dvaletilstander for prosessoren. Standard: Enabled (Aktivert).
Intel TurboBoost	Aktiverer eller deaktiver prosessorens modus for Intel TurboBoost. Standard: Enabled (Aktivert).
HyperThread control (HT-kontroll)	Aktivere eller deaktivere HyperThreading i prosessoren. Standard: Enabled (Aktivert).

Tabell 10. Systemoppsettalternativer – strømstyringmeny**Strømadministrasjon**

Enable Intel Speed Shift Technology (aktiver Intel Speed Shift-teknologi)	Aktiver eller deaktiver støtte for Intel Speed Shift-teknologi. Gjør at operativsystemet kan velge riktig prosessorytelse automatisk.
Auto On Time (tid for automatisk start)	Brukes til å stille datamaskinen slik at den slås på automatisk hver dag eller på et forhåndsvalgt tidspunkt. Dette alternativet kan bare konfigureres Auto On Time (Automatisk tid på) står på Everyday (Hver dag), Weekdays (Hverdager) or Selected Days (Valgte dager). Standard: Disabled (Deaktivert).
USB Wake Support (støtte for USB-reaktivering)	Brukes til å velge at USB-enheter skal kunne vekke datamaskinen fra ventestatus.
Wake on LAN (LAN-reaktivering)	Aktivere LAN-signalet for å vekke datamaskinen hvis den har vært slått av, eller fra hvilemodus. i MERK: Denne funksjonen virker bare når datamaskinen er koblet til strøm.
Advanced Battery Charge Configuration (konfigurering av avansert batterilading)	Aktiver avansert konfigurering av batterilading fra begynnelsen av dagen til en angitt arbeidsperiode.
Primary Battery Charge Configuration (konfigurering av primær batterilading)	Angi de primære batteriladingsinnstillingene med en forhåndsvalgt tilpasset ladestart og -stopp. Standard: Adaptiv.

Tabell 11. Systemoppsettalternativer – meny for POST-adferd**POST-funksjoner**

Adapter Warnings (adaptermvarsler)	Aktiver adaptermvarsler. Standard: Enabled (Aktivert).
Fn Lock Options (Fn Lock-alternativer)	Aktivere eller deaktivere Fn lock-modus.
Fastboot	Aktiver for å angi hastigheten til oppstartsprosessen. Standard: Grundig.
Extended BIOS POST Time (ekstra oppstartsforsinkelse)	Skaper en ekstra forsinkelse før oppstart.
Full Screen Logo (fullskjermlogo)	Aktiver for å vise fullskjermlogo.
Advarsler og feil	Angi om oppstartsprosessen vil fortsette eller be om brukermedvirkning når det oppdages advarsler og feil. i MERK: Kritiske feil vil alltid stoppe systemet.

Tabell 12. Systemoppsettalternativer - Støtte for virtualisering-meny**Virtualiseringsstøtte**

Virtualization (virtualisering)	Angir om en virtuell maskinmonitor (VMM) kan benytte de ekstra maskinvaremulighetene som følger med Intel Virtualization Technology.
VT for Direct I/O (VT for direkte I/U)	Angir om en VMM (Virtual Machine Monitor) kan bruke de ekstra maskinvarefunksjonene i Intel Virtualization Technology for direkte I/U.

Tabell 13. Systemoppsettalternativer - Trådløsmeny**Trådløs**

Wireless Switch (trådløs bryter)	Bestemmer hvilke trådløse enheter som kan styres med den trådløse bryteren.
Wireless Device Enable (tillat trådløs enhet)	Aktivere eller deaktivere interne trådløse enheter.

Tabell 14. Systemoppsettalternativer - Vedlikeholdsmeny**Vedlikehold**

Service Tag (servicemerke)	Vis systemets servicemerke.
Asset Tag (gjenstandsmerke)	Opprett et gjenstandsmerke for datamaskinen.
BIOS Downgrade (BIOS-nedgradering)	Styrer blinking i systemets fastvare til forrige revisjoner.
Data Wipe (slett data)	Brukes for å trygt slette data fra alle interne lagringsenheter.
BIOS Recovery (BIOS-gjenoppretting)	Anvendes av brukeren til å gjenopprette fra enkelte ødelagte BIOS betingelser fra en gjenoppretingsfil på brukerens primære harddisk eller en ekstern USB-nøkkel.

Tabell 15. Systemoppsettalternativer - Systemloggmeny**Systemlogger**

BIOS Events (BIOS-hendelser)	Viser BIOS-hendelser.
Thermal Events (termiske hendelser)	Viser termiske hendelser.
Power Events (strømhendelser)	Viser strømhendelser.

Tabell 16. Systemoppsettalternativer - SupportAssist Systemoppløsning**SupportAssist System Resolution (systemoppløsningen for SupportAssist)**

Auto OS Recovery Threshold (automatisk gjenoppretingsnivå for OS)	Kontrollerer automatisk oppstartsflyt for SupportAssist-systemoppløsningskonsoll og for Dell OS-gjenoppretingsverktøy.
SupportAssist OS Recovery (SupportAssist OS-gjenoppretting)	Aktivere eller deaktivere oppstartsflyten til SupportAssist OS-gjenoppretingsverktøyet i tilfelle visse systemfeil.

System- og oppsettpassord

Tabell 17. System- og oppsettpassord

Passordtype	Beskrivelse
System Password (Systempassord)	Et passord som du må taste inn for å kunne logge deg på systemet.
Setup password (Installeringspassord)	Et passord som du må taste inn for å få tilgang til datamaskinens BIOS-innstillinger.

Du kan opprette et system- og et installeringspassord for å sikre datamaskinen.

⚠ FORSIKTIG: Passordfunksjonen gir deg et grunnleggende sikkerhetsnivå på datamaskinen din.

⚠ FORSIKTIG: Alle kan få tilgang til data som er lagret på datamaskinen din hvis den ikke er låst og ligger uovervåket.

🔔 MERK: Funksjonen for system- og installeringspassord er deaktivert.

Assigning a system setup password (Tildele et passord for systemkonfigurasjon)

Du kan kun tildele et nytt **System or Admin Password (System- eller administrasjonspassord)** når status er **Not Set (Ikke angitt)**.

Hvis du vil på systeminnstillingene må du trykke <F2> rett etter at du har slått på maskinen eller startet på nytt.

- 1 På skjermen **System BIOS** eller **System Setup (Systemoppsett)** må du velge **Security (Sikkerhet)** og deretter trykke på Enter. Skjermen **Security (Sikkerhet)** vises.
- 2 Velg **System Password (Systempassord)**, og opprett et passord i feltet **Enter the new password (Skriv inn det nye passordet)**.
Bruk følgende retningslinje når du skal tildele systempassordet:
 - Et passord kan ha opp til 32 tegn.
 - Passordet kan inneholde numrene 0 til 9.
 - bare små bokstaver er tillatt, slik at du kan ikke bruke store bokstaver.
 - Bare følgende spesialtegn er tillatt: mellomrom, ("), (+), (,), (-), (.), (/), (:), ([), (\), (]), (^).
- 3 Skriv inn systempassordet som du tastet inn tidligere i feltet **Confirm new password (Bekreft nytt passord)**, og klikk på **OK**.
- 4 Trykk på Esc, og du blir bedt om å lagre endringene.
- 5 Trykk på Y hvis du vil lagre endringene.
Datamaskinen starter på nytt.

Slette eller endre et eksisterende passord for systemoppsett.

Kontroller at **Password Status (Passordstatus)** er låst opp (i System Setup (Systemoppsett) før du prøver å slette eller endre eksisterende system- og/eller installeringspassord. Du kan ikke slette eller endre et eksisterende system- eller installeringspassord hvis **Password Status** er låst.

Hvis du vil på systeminnstillingene må du trykke F2 rett etter at du har slått på maskinen eller startet på nytt.

- 1 På skjermen **System BIOS** eller **System Setup (systemoppsett)** må du velge **System Security (systemsikkerhet)** og deretter trykke på Enter.
Skjermen **System Security (systemsikkerhet)** vises.
- 2 På skjermen **System Security (systemsikkerhet)** må du kontrollere at feltet **Password Status (passordstatus)** er **Unlocked (ulåst)**.
- 3 Velg **System Password (systempassord)**, endre eller slett eksisterende systempassord, og trykk deretter på Enter eller Tab.
- 4 Velg **Setup Password (installeringspassord)**, endre eller slett eksisterende installeringspassord, og trykk deretter på Enter eller Tab.
 **MERK:** Hvis du endrer system- og/eller installeringspassordet må du taste inn det nye passordet når du blir bedt. Hvis du skal slette system- og/eller installeringspassordet må du bekrefte slettingen når.
- 5 Trykk på Esc, og du blir bedt om å lagre endringene.
- 6 Trykk på Y hvis du vil lagre endringene før du går ut av systemoppsettet.
Datamaskinen starter på nytt.

Slette CMOS-innstillinger

- 1 Kontroller at datamaskinen er slått av.
- 2 Koble strømadapteren til datamaskinen, og kontroller at adapteren forsyner datamaskinen med strøm.
- 3 Trykk på og hold nede strømknappen i 25 sekunder for å gjennomføre tilbakestillingsfunksjonen for sanntidsklokken (RTC).
- 4 Slipp strømknappen.

Clearing BIOS (System Setup) and System passwords (Slette BIOS (systemkonfigurasjon) og systempassord)

Kontakt Dell tekniske kundestøtte for å slette glemte passord Hvis du vil ha mer informasjon, kan du se www.dell.com/contactdell.

Flash-oppdatere BIOS

Det kan være nødvendig å oppdatere BIOS når en oppdatering er tilgjengelig eller når du tar ut hovedkortet. Følg disse trinnene for å oppdatere BIOS:

- 1 Slå på datamaskinen.
- 2 Gå til www.dell.com/support.
- 3 Klikk på **Product Support (Produktstøtte)**, oppgi servicekoden til datamaskinen, og klikk på **Submit (Send)**.

! **MERK:** Hvis du ikke har datamaskinens servicekode, kan du bruke funksjonen automatisk påvisning eller manuelt søk etter datamaskinmodellen.

- 4 Klikk på **Drivers & downloads (Drivere og nedlastinger) > Find it myself (Finn det selv)**.
- 5 Velg operativsystemet som er installert på din datamaskin.
- 6 Bla nedover på siden, og utvid **BIOS**.
- 7 Klikk på **Download File (Last ned fil)** for å laste ned den siste versjonen av BIOS til datamaskinen.
- 8 Gå til mappen der du lagret BIOS-oppdateringsfilen etter at nedlastingen er ferdig.
- 9 Dobbeltklikk på ikonet til oppdateringsfilen for BIOSen, og følg veiledningen på skjermen.

Enhanced Pre-Boot System Assessment (ePSA)-diagnostikk

⚠ FORSIKTIG: Bruk ePSA-diagnostikken for å teste bare din datamaskin. Bruk av dette programmet sammen med andre datamaskiner kan føre til ugyldige resultater eller feilmeldinger.

ePSA-diagnostikk (også kjent som systemdiagnostikk) utfører en komplett kontroll av maskinvaren. ePSA er en del av BIOS, og startes internt av BIOS. Den innebygde systemdiagnostikken byr på et sett med valgmuligheter for spesielle enhetsgrupperinger eller enheter som gjør at du kan:

- Kjøre testene automatisk eller i et interaktivt modus
- Repetere testene
- Vise eller lagre testresultatene
- Utføre grundige tester for å introdusere flere testalternativer, som kan gi mer informasjon om enheten(e) med problemer
- Se på statusmeldinger som informerer deg om testene blir utført vellykket
- Se på feilmeldinger som informerer deg om problemer som oppstod under testing

! **MERK:** Noen av testene for spesielle enheter krever brukermedvirkning. Sørg alltid for å være til stede ved datamaskinen når de diagnostiske testene utføres.

Se [Dell EPSA-diagnostikk 3.0](#) for mer informasjon.

Kjøre ePSA-diagnostikk

Påkall diagnostisk oppstart på én av måtene som er foreslått nedenfor:

- 1 Slå på datamaskinen.
- 2 Når datamaskinen starter opp, trykker du på F12-tasten når Dell-logoen vises.
- 3 Bruk opp/ned-piltastene i oppstartmenyskjermen for å velge **Diagnostics (Diagnostikk)** -alternativet, og trykk deretter på **Enter**.
ⓘ **MERK: Enhanced Pre-boot System Assessment (Utvidet systemanalyse før oppstart) -vinduet viser alle enhetene som er oppdaget på datamaskinen. Diagnostikken begynner å kjøre testene på alle enhetene som er oppdaget.**
- 4 Trykk på pilen nederst i høyre hjørne for å gå til sideoversikten.
Enhetene som er oppdaget vises og testes.
- 5 Hvis du ønske å kjøre diagnostiske tester på en spesiell enhet, må du trykke på Esc, og klikke på **Yes (Ja)** for å stoppe den diagnostiske testen.
- 6 Velg deretter enheten på venstre pane og klikk deretter **Run Tests (kjør tester)**.
- 7 Hvis det er noen problemer, vises feilkodene.
Noter deg feilkoden og ta kontakt med Dell.
eller
- 8 Slå av datamaskinen.
- 9 Trykk og hold nede Fn-tasten når du trykker på strømknappen, og deretter slipper du begge.
- 10 Gjenta trinn 3–7 ovenfor.

Diagnostikk

Strøm og batteristatuslampe / harddiskens aktivitetslampe: Angir batteriets ladestatus eller aktivitet på harddisken.

ⓘ **MERK: Trykk på Fn+H for å veksle dette lyset mellom strøm og lys for batteristatus og harddiskaktivitet.**

Aktivitetslampe for harddisk

Slår på når datamaskinen leser fra eller skriver til harddisken.

Strøm- og batteristatuslampe

Indikerer strøm- og batteriladestatus

Lyser hvit - Strømadapteren er koblet til, og batteriet er mer enn 5 % ladet.

Gult - Datamaskinen kjører på batteri, og batteriet er mindre enn 5 % ladet.

Av

- Strømadapteren er koblet til og batteriet er fulladet.
- Datamaskinen kjører på batteri, og batteriet er mer enn 5% ladet.
- Datamaskinen er i hvilemodus, dvalemodus eller slått av.

For eksempel, strøm og batteristatuslampen blinker gult to ganger etterfulgt av en pause, og deretter blinker hvitt tre ganger etterfulgt av en pause. Dette 2,3 mønsteret fortsetter til datamaskinen er slått av som indikerer at ingen minne eller RAM er oppdaget.

Følgende tabell viser ulike lysmønstre og hva de indikerer.

Tabell 18. Diagnostikk

Lysmønster	Problembeskrivelse
2,1	CPU-feil
2,2	Hovedkort: BIOS- og ROM-feil
2,3	Finner ikke noe minne eller RAM
2,4	Minne- eller RAM-feil
2,5	Ugyldig minne som er installert
2,6	Hovedkort- eller brikkesettfeil
2,7	LCD-feil
3,1	CMOS-batterifeil
3,2	PCI / Feil på skjermkort
3,3	Gjenopprettingsbilde ikke funnet
3,4	Gjenopprettingsbilde funnet, men ugyldig

Statuslampe for kamera: Indikerer om kameraet er i bruk.

- Lyser hvit - Kameraet er i bruk.
- Av - Kameraet er ikke i bruk.

Caps Lock status lys: Indikerer om Caps Lock er aktivert eller deaktivert.

- Lyser hvit - Caps Lock er aktivert.
- Av - Caps Lock deaktivert.

Fjerne reststrøm

Reststrøm er statisk elektrisitet som blir værende på datamaskinen selv etter at er slått av og batteriet har blitt fjernet. Følgende prosedyre viser hvordan du fjerner reststrøm:

- 1 Slå av datamaskinen.
- 2 Ta av [bunndekslet](#).
- 3 Trykk og hold inne av- og på-knappen i 15 sekunder for fjerne reststrømmen.
- 4 Sett på [bunndekselet](#).
- 5 Slå på datamaskinen.

Strømsyklus i Wi-Fi

Hvis datamaskinen ikke er i stand til å få tilgang til internett på grunn av Wi-Fi tilkoblingsproblemer, kan det utføres en Wi-Fi strømsyklusprosedyre. Følgende prosedyre viser hvordan du gjennomfører en Wi-Fi strømsyklus:

ⓘ | MERK: Noen Internett-leverandører har en modem/ruter-kombinasjonsenhet.

- 1 Slå av datamaskinen.
- 2 Slå av modemmet.
- 3 Slå av den trådløse ruterens.
- 4 Vent i 30 sekunder.
- 5 Slå på den trådløse ruterens.
- 6 Slå på modemmet.
- 7 Slå på datamaskinen.

Få hjelp og kontakte Dell

Selvhjelpsressurer

Du kan finne informasjon og få hjelp om Dells produkter og tjenester ved bruk av disse elektroniske selvhjelpsressursene:

Tabell 19. Selvhjelpsressurer

Informasjon om Dells produkter og tjenester

www.dell.com

Dell Help & Support (hjelp og støtte)-app



Tips



Kontakt kundestøtte

I Windows-søk skriver du inn `Contact Support` og trykker på Enter.

Online-hjelp for operativsystemet

www.dell.com/support/windows

www.dell.com/support/linux

Feilsøkinginformasjon, bruksanvisninger, oppsettsinstruksjoner, produktspesifikasjoner, tekniske hjelpeblogger, drivere, programvareoppdateringer osv.

www.dell.com/support

Artikler i Dells kunnskapsbase for en rekke problemstillinger.

- 1 Gå til www.dell.com/support.
- 2 Skriv inn emne eller nøkkelord i **Search (søkefeltet)**.
- 3 Klikk på **Search (Søk)** for å finne relaterte artikler.

Lær om og gjør deg kjent med følgende informasjon om produktet ditt:

Se *Me and My Dell (Meg og min Dell)* på www.dell.com/support/manuals.

- Produktspesifikasjoner
- Operativsystem
- Sette opp og bruke produktet
- Sikkerhetskopiering av data
- Feilsøking og diagnostikk
- Fabrik- og systemgjenoppretting
- BIOS-informasjon

For å finne *Me and My Dell (Meg og min Dell)* som er relevante for produktet, finn produktet ved å gjøre ett av følgende:

- Velg **Detect Product (Oppdag produkt)**.
- Finn produktet i rullegardinmenyen under **View Products (Vis produkter)**.
- Skriv inn **Service Tag number (servicemerkenummer)** eller **Product ID (produkt-ID)** i søkelinjen.

Kontakte Dell

Se www.dell.com/contactdell for å kontakte Dell om salg, teknisk støtte eller problemer i forbindelse med kundetjenester.

ⓘ | MERK: Tilgjengelighet varierer etter land og produkt, og noen tjenester er kanskje ikke tilgjengelige i ditt land.

ⓘ | MERK: Hvis du ikke har en aktiv Internett-tilkobling, kan du finne kontaktinformasjon på fakturaen, følgeseddelen, regningen eller i Dells produktkatalog.