

Inspiron 7380

Onderhoudshandleiding



Opmerkingen, voorzorgsmaatregelen, en waarschuwingen

 **OPMERKING:** Een OPMERKING duidt belangrijke informatie aan voor een beter gebruik van het product.

 **WAARSCHUWING:** EEN WAARSCHUWING duidt potentiële schade aan hardware of potentieel gegevensverlies aan en vertelt u hoe het probleem kan worden vermeden.

 **GEVAAR:** Een GEVAAR-KENNISGEVING duidt op een risico op schade aan eigendommen, lichamelijk letsel of overlijden.

1 Voordat u aan de computer gaat werken.....	7
Voordat u begint.....	7
Veiligheidsinstructies.....	7
Aanbevolen hulpmiddelen.....	8
Lijst van schroeven.....	8
2 Nadat u aan de computer heeft gewerkt.....	10
3 De onderplaat verwijderen.....	11
Procedure.....	11
4 De onderplaat vervangen.....	13
Procedure.....	13
5 De accu verwijderen.....	15
Vereisten.....	15
Procedure.....	15
6 De accu vervangen.....	16
Procedure.....	16
Vereisten achteraf.....	17
7 De knoopbatterij verwijderen.....	18
Vereisten.....	18
Procedure.....	18
8 De knoopbatterij vervangen.....	19
Procedure.....	19
Vereisten achteraf.....	19
9 De koelplaat verwijderen.....	20
Vereisten.....	20
Procedure.....	20
10 De koelplaat terugplaatsen.....	21
Procedure.....	21
Vereisten achteraf.....	21
11 De ventilator verwijderen.....	22
Vereisten.....	22
Procedure.....	22
12 De ventilator vervangen.....	23
Procedure.....	23

Vereisten achteraf.....	23
13 De luidsprekers verwijderen.....	24
Vereisten.....	24
Procedure.....	24
14 De luidsprekers vervangen.....	25
Procedure.....	25
Vereisten achteraf.....	25
15 De netadapterpoort verwijderen.....	26
Vereisten.....	26
Procedure.....	26
16 De netadapterpoort vervangen.....	27
Procedure.....	27
Vereisten achteraf.....	27
17 De draadloze kaart verwijderen.....	28
Vereisten.....	28
Procedure.....	28
18 De draadloze kaart vervangen.....	30
Procedure.....	30
Vereisten achteraf.....	30
19 Het beeldscherm verwijderen.....	31
Vereisten.....	31
Procedure.....	31
20 Het beeldscherm vervangen.....	33
Procedure.....	33
Vereisten achteraf.....	34
21 Het I/O-paneel verwijderen.....	35
Vereisten.....	35
Procedure.....	35
22 De I/O-kaart vervangen.....	37
Procedure.....	37
Vereisten achteraf.....	38
23 De solid-state-schijf verwijderen.....	39
Vereisten.....	39
Procedure.....	39
24 De solid-state-schijf terugplaatsen.....	40
Procedure.....	40

Vereisten achteraf.....	40
25 Het moederbord verwijderen.....	41
Vereisten.....	41
Procedure.....	41
26 Het moederbord vervangen.....	44
Procedure.....	44
Vereisten achteraf.....	46
27 De kaart van het statuslampje verwijderen.....	47
Vereisten.....	47
Procedure.....	47
28 De kaart van het statuslampje terugplaatsen.....	48
Procedure.....	48
Vereisten achteraf.....	48
29 De touchpad verwijderen.....	49
Vereisten.....	49
Procedure.....	49
30 De touchpad vervangen.....	51
Procedure.....	51
Vereisten achteraf.....	52
31 De aan/uit-knop met vingerafdrukkezer verwijderen.....	53
Vereisten.....	53
Procedure.....	53
32 De aan/uit-knop met vingerafdrukkezer vervangen.....	55
Procedure.....	55
Vereisten achteraf.....	56
33 Het toetsenbord verwijderen.....	57
Vereisten.....	57
Procedure.....	57
34 Het toetsenbord vervangen.....	59
Procedure.....	59
Vereisten achteraf.....	60
35 De polssteun verwijderen.....	61
Vereisten.....	61
Procedure.....	61
36 De polssteun terugplaatsen.....	62
Procedure.....	62

Vereisten achteraf.....	62
37 Stuurprogramma's downloaden.....	63
Het audio-stuurprogramma downloaden.....	63
Het grafische stuurprogramma downloaden.....	63
Het USB 3.0-stuurprogramma downloaden.....	64
Het Wi-Fi-stuurprogramma downloaden.....	64
Het stuurprogramma van de mediakaartlezer downloaden.....	64
Het chipset-stuurprogramma downloaden.....	64
Het netwerkstuurprogramma downloaden.....	65
38 Systeeminstallatie.....	66
Opstartvolgorde.....	66
Navigatietoetsen.....	66
BIOS-overzicht.....	67
BIOS-setup-programma openen.....	67
Opties van System Setup.....	67
Systeem- en installatiewachtwoord.....	72
Een wachtwoord voor de systeeminstallatie toewijzen.....	73
Een bestaand systeeminstallatiewachtwoord verwijderen of wijzigen.....	73
CMOS-instellingen wissen.....	74
BIOS (System Setup) en systeemwachtwoorden wissen.....	74
39 Problemen oplossen.....	75
Het BIOS flashen.....	75
Diagnostische Enhanced Pre-Boot System Assessment (ePSA).....	75
ePSA-diagnostiek uitvoeren.....	76
Diagnostiek.....	76
Vrijgave van reststroom.....	77
Wi-Fi uitschakelen.....	77
40 Hulp verkrijgen en contact opnemen met Dell.....	78
Bronnen voor zelfhulp.....	78
Contact opnemen met Dell.....	78

Voordat u aan de computer gaat werken

OPMERKING: De afbeeldingen in dit document kunnen verschillen van uw computer; dit is afhankelijk van de configuratie die u hebt besteld.

Voordat u begint

- 1 Sla alle geopende bestanden op en sluit deze, en sluit alle geopende applicaties af.
- 2 Sluit de computer af. Klik op **Start > Aan/uit > Afsluiten**.

OPMERKING: Wanneer u een ander besturingssysteem gebruikt, raadpleegt u de documentatie van uw besturingssysteem voor instructies voor het afsluiten hiervan.

- 3 Haal de stekker van de computer en van alle aangesloten apparaten uit het stopcontact.
- 4 Koppel alle aangesloten apparaten en randapparatuur, zoals het toetsenbord, de muis en de monitor los van uw computer.
- 5 Verwijder eventueel aanwezige mediakaarten en optische stations uit uw computer, indien van toepassing.

Veiligheidsinstructies

Volg de onderstaande veiligheidsrichtlijnen om uw persoonlijke veiligheid te garanderen en de computer en werkomgeving te beschermen tegen mogelijke schade.

- ⚠ GEVAAR:** Volg de veiligheidsinstructies die bij de computer werden geleverd alvorens u werkzaamheden binnen de computer uitvoert. Raadpleeg voor meer informatie over aanbevolen procedures op het gebied van veiligheid onze website over de naleving van wet- en regelgeving op www.dell.com/regulatory_compliance.
- ⚠ GEVAAR:** Koppel alle voedingsbronnen los voordat u de computerbehuizing of -panelen opent. Zodra u klaar bent met de werkzaamheden binnen de computer, plaatst u de behuizing en alle panelen en schroeven terug voordat u de computer weer aansluit op het stopcontact.
- ⚠ WAARSCHUWING:** Zorg ervoor dat het werkoppervlak plat en schoon is om schade aan de computer te voorkomen.
- ⚠ WAARSCHUWING:** Pak de componenten en kaarten bij de rand vast en kom niet aan pinnetjes en contactpunten om beschadigingen te voorkomen.
- ⚠ WAARSCHUWING:** U mag alleen probleemoplossing en reparaties laten uitvoeren door technische ondersteuning teams die door Dell erkend of geïnstrueerd worden. Schade als gevolg van onderhoudswerkzaamheden die niet door Dell zijn goedgekeurd, valt niet onder de garantie. Zie de veiligheidsinstructies die bij het product wordt geleverd of op www.dell.com/regulatory_compliance.
- ⚠ WAARSCHUWING:** Raak een component pas aan nadat u zich hebt gegaard door een ongeverfd metalen oppervlak van het chassis aan te raken, zoals het metaal rondom de openingen voor de kaarten aan de achterkant van de computer. Raak tijdens het werken aan uw computer af en toe een ongeverfd metalen oppervlak aan om eventuele statische elektriciteit, die schadelijk kan zijn voor interne componenten, te ontladen.
- ⚠ WAARSCHUWING:** Verwijder kabels door aan de stekker of het treklijpje te trekken en niet aan de kabel zelf. Sommige kabels hebben aansluitingen met vergrendelingslipjes of duimschroeven die u moet ontgrendelen voordat u de kabel loskoppelt. Houd kabels bij het loskoppelen uitgelijnd om te voorkomen dat aansluitpinnetjes verbuigen. Zorg er bij het aansluiten van kabels voor dat de poorten en connectoren de juiste richting hebben en correct zijn uitgelijnd.
- ⚠ WAARSCHUWING:** Druk op eventueel geïnstalleerde kaarten in de optionele mediakaartlezer om ze uit te werpen.

Aanbevolen hulpmiddelen















Bij de procedures in dit document heeft u mogelijk de volgende hulpmiddelen nodig:

- Kruiskopschroevendraaier
- Torx #8-schroevendraaier (T8)
- Plastic pennetje

Lijst van schroeven

OPMERKING: De schroefkleur kan verschillen afhankelijk van de bestelde configuratie.

Tabel 1. Lijst van schroeven

Onderdeel	Vast aan	Type schroef	Aantal	Afbeelding schroef
Onderkap	Polssteunassemblage	M2.5x5	9	
Batterij	Polssteunassemblage	M2x3	4	
Ventilator	Toetsenbordbracket	M2x3	2	
Draadloze kaart	Toetsenbordbracket	M2x3	1	
Netadapterpoort	Polssteunassemblage	M2x3	1	
Beeldschermassemblage	Polssteunassemblage	M2.5x5	6	
I/O-kaart	Toetsenbordbracket	M2x2	2	
Aan/uit-knop met vingerafdruklezer (indien geïnstalleerd)	Polssteunassemblage	M2x2,5	2	
Solid State-station	Toetsenbordbracket	M2x3	1	
Beugel voor type-C-poort	Moederbord	M2x3	1	
	Polssteunassemblage		1	
Toetsenblok	Polssteunassemblage	M2x2,5	4	
Touchpadbeugel	Polssteunassemblage	M2x2,5	3	
Moederbord	Toetsenbordbracket	M2x2	2	
Toetsenbordbracket	Polssteeneenheid voor toetsenbord	M1.4x2	27	

Onderdeel	Vast aan	Type schroef	Aantal	Afbeelding schroef
Toetsenbord	Polssteunassemblage	M1.2x1.5	6	

Nadat u aan de computer heeft gewerkt

△ | WAARSCHUWING: Uw computer kan beschadigd raken als u er losse schroeven in achterlaat.

- 1 Breng alle schroeven opnieuw aan en zorg ervoor dat er geen losse schroeven in uw computer achterblijven.
- 2 Sluit alle externe apparaten, randapparaten of kabels die u eerder had losgekoppeld, weer aan voordat u aan uw computer werkt.
- 3 Plaats alle mediakaarten, schijven of andere onderdelen die u had verwijderd, weer terug voordat u aan uw computer werkt.
- 4 Sluit uw computer en alle aangesloten apparaten aan op het stopcontact.
- 5 Zet de computer aan.

De onderplaat verwijderen

⚠ GEVAAR: Volg de veiligheidsinstructies die bij de computer werden geleverd alvorens u werkzaamheden binnen de computer uitvoert en volg de stappen in **Voordat u in de computer gaat werken**. Na het werken binnen uw computer volgt u de instructies in **nadat u in uw computer heeft gewerkt**. Raadpleeg voor meer informatie over aanbevolen procedures op het gebied van veiligheid onze website over de naleving van wet- en regelgeving op www.dell.com/regulatory_compliance.

Procedure

- 1 Draai de borgschroef los waarmee de onderplaat aan de polssteunassembly vastzit.
- 2 Verwijder de negen schroeven (M2.5x5) waarmee de onderplaat aan de polssteunassembly is bevestigd.

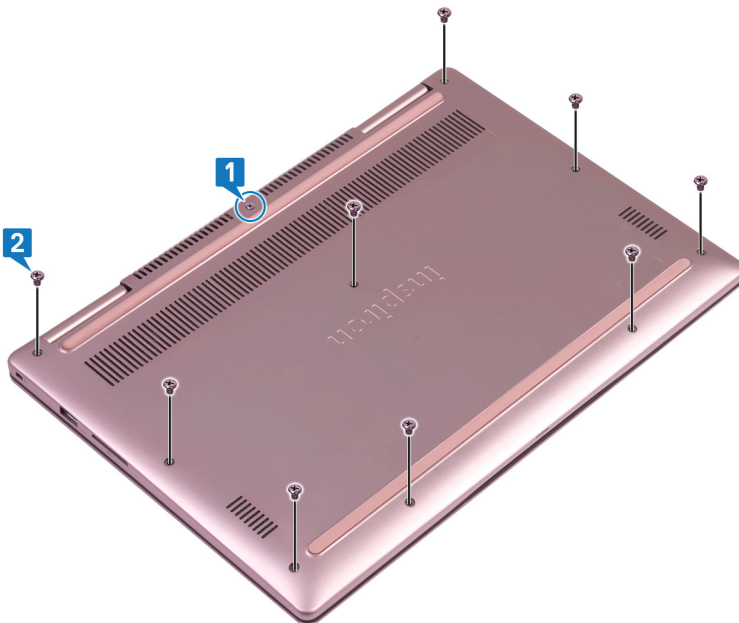

- 3 Wrik met een plastic penntje de onderplaat van de polssteunassembly los.
- 4 Til de onderplaat van de polssteunassembly.



- 5 Gebruik het trekklipje om de batterijkabel los te koppelen van het moederbord.
- 6 Keer de computer ondersteboven, open het beeldscherm en houd de aan/uit-knop 15 seconden ingedrukt om het moederbord te aarden.

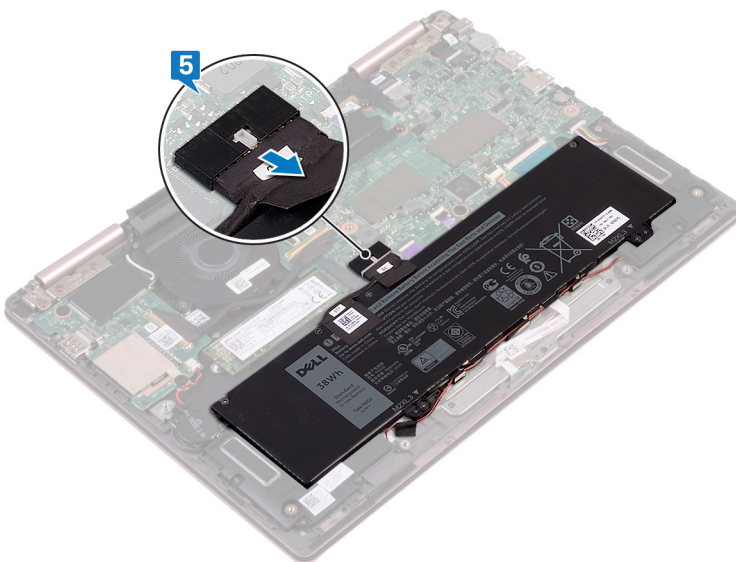

De onderplaat vervangen

⚠ GEVAAR: Volg de veiligheidsinstructies die bij de computer werden geleverd alvorens u werkzaamheden binnen de computer uitvoert en volg de stappen in **Voordat u in de computer gaat werken**. Na het werken binnen uw computer volgt u de instructies in **nadat u in uw computer heeft gewerkt**. Raadpleeg voor meer informatie over aanbevolen procedures op het gebied van veiligheid onze website over de naleving van wet- en regelgeving op www.dell.com/regulatory_compliance.

Procedure

- 1 Controleer of de batterijkabel is aangesloten op het moederbord.

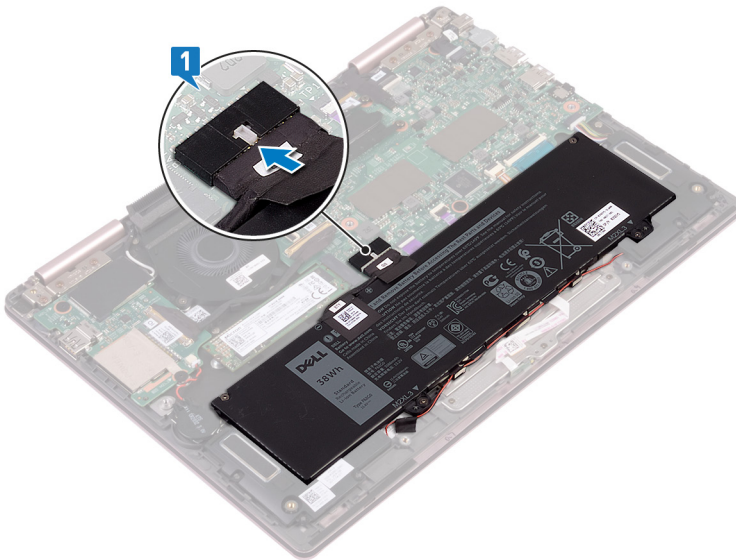

- 2 Lijn de lipjes op de onderplaat uit met de sleuven op het polssteungedeelte en klik de onderplaat op zijn plaats.

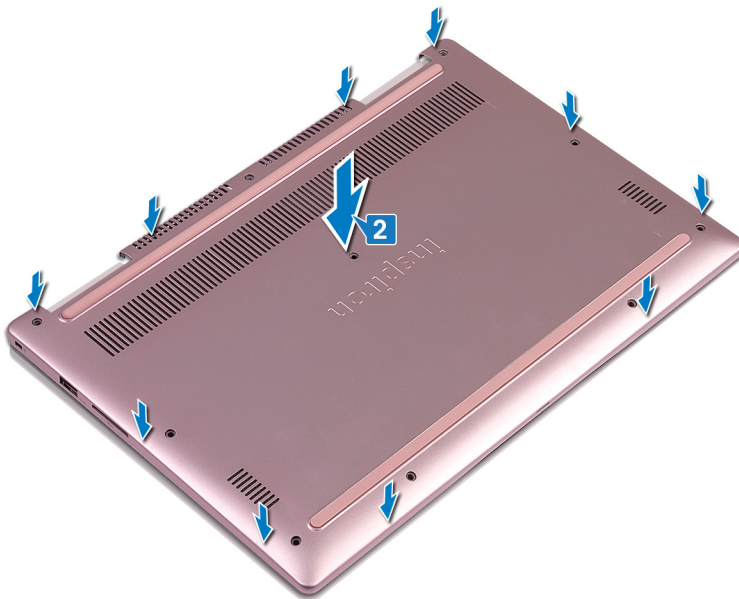

- 3 Plaats de negen schroeven (M2.5x5) terug waarmee de onderplaat aan de polssteunassembly wordt bevestigd.
- 4 Draai de borgschroeven vast waarmee de onderplaat aan de polssteunassembly vastzit.

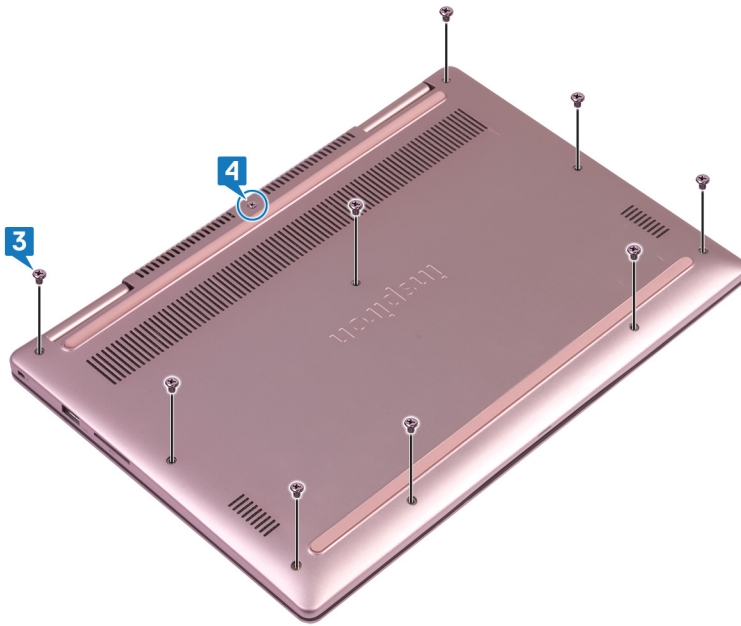

De accu verwijderen

⚠ GEVAAR: Volg de veiligheidsinstructies die bij de computer werden geleverd alvorens u werkzaamheden binnen de computer uitvoert en volg de stappen in **Voordat u in de computer gaat werken**. Na het werken binnen uw computer volgt u de instructies in **nadat u in uw computer heeft gewerkt**. Raadpleeg voor meer informatie over aanbevolen procedures op het gebied van veiligheid onze website over de naleving van wet- en regelgeving op www.dell.com/regulatory_compliance.

Vereisten

Verwijder de onderplaat.

Procedure

- 1 Verwijder de luidsprekerkabel uit de geleiders op de batterij.
- 2 Verwijder de vier schroeven (M2x3) waarmee de batterij op de polssteunassemblage is bevestigd.
- 3 Til de batterij uit de polssteuneenheid.

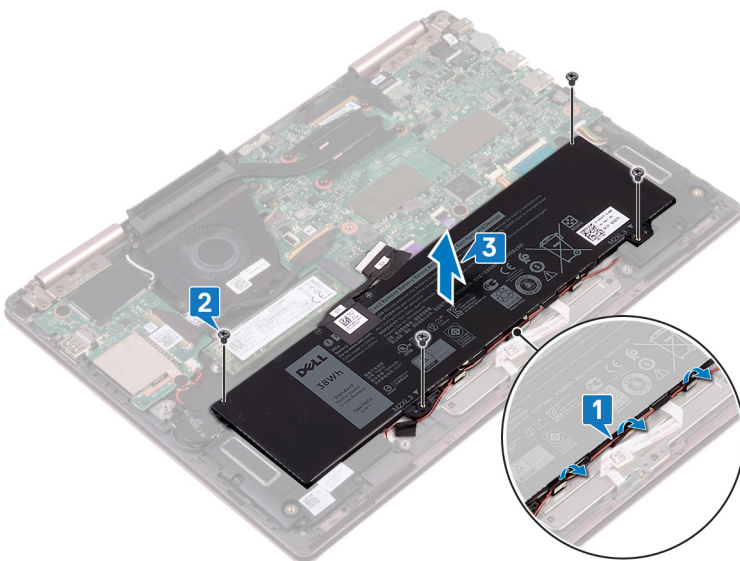

De accu vervangen

⚠ GEVAAR: Volg de veiligheidsinstructies die bij de computer werden geleverd alvorens u werkzaamheden binnen de computer uitvoert en volg de stappen in **Voordat u in de computer gaat werken**. Na het werken binnen uw computer volgt u de instructies in **nadat u in uw computer heeft gewerkt**. Raadpleeg voor meer informatie over aanbevolen procedures op het gebied van veiligheid onze website over de naleving van wet- en regelgeving op www.dell.com/regulatory_compliance.

Procedure

- 1 Lijn de schroefgaten op de batterij uit met de schroefgaten op de polssteuneenheid.
- 2 Plaats de vier schroeven (M2x3) terug waarmee de batterij op de polssteunassembleage wordt bevestigd.
- 3 Leid de luidsprekerkabel door de geleiders op de batterij.

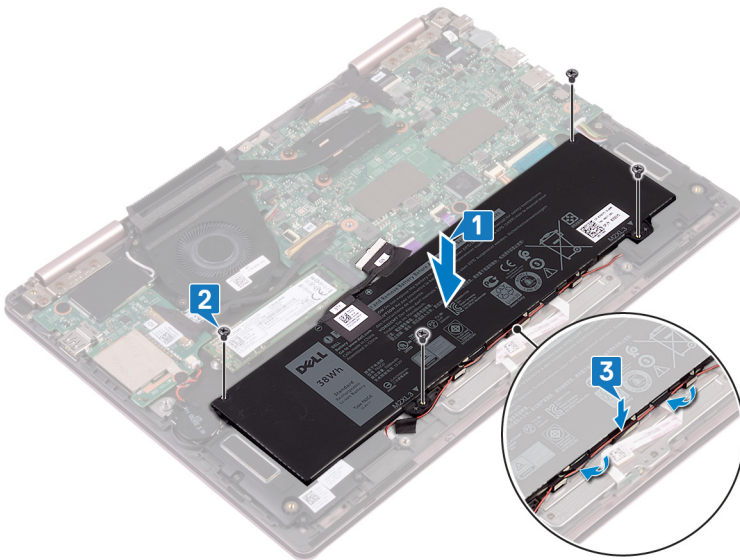

- 4 Sluit de batterijkabel weer aan op het moederbord.

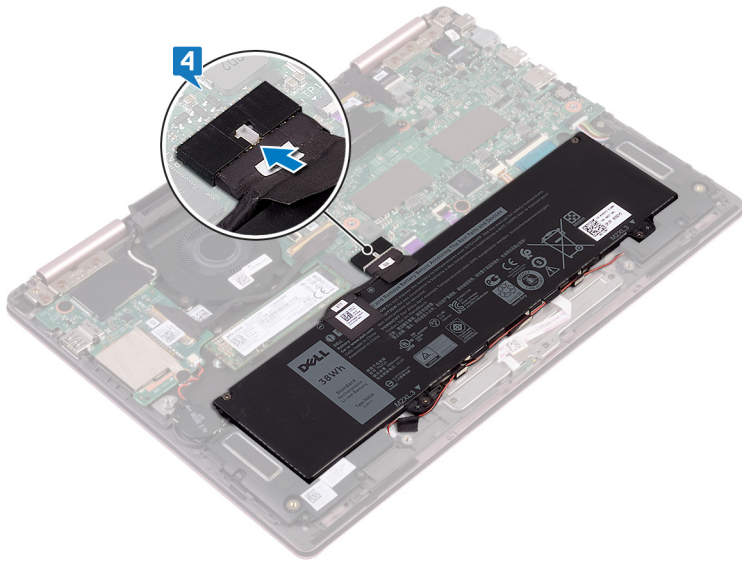

Vereisten achteraf

Plaats de [onderplaat](#) terug.

De knoopbatterij verwijderen

⚠ GEVAAR: Volg de veiligheidsinstructies die bij de computer werden geleverd alvorens u werkzaamheden binnen de computer uitvoert en volg de stappen in **Voordat u in de computer gaat werken**. Na het werken binnen uw computer volgt u de instructies in **nadat u in uw computer heeft gewerkt**. Raadpleeg voor meer informatie over aanbevolen procedures op het gebied van veiligheid onze website over de naleving van wet- en regelgeving op www.dell.com/regulatory_compliance.

⚠ WAARSCHUWING: Wanneer u de knoopbatterij verwijdert, worden de standaardinstellingen van het BIOS-setupprogramma hersteld. Het is aan te raden de instellingen van het BIOS-setupprogramma te noteren voordat u de knoopbatterij verwijdert.

Vereisten

Verwijder de onderplaat.

Procedure

- 1 Koppel de kabel van de knoopbatterij los van de I/O-kaart.
- 2 Trek de knoopcelbatterij van de toetsenbordbeugel af.

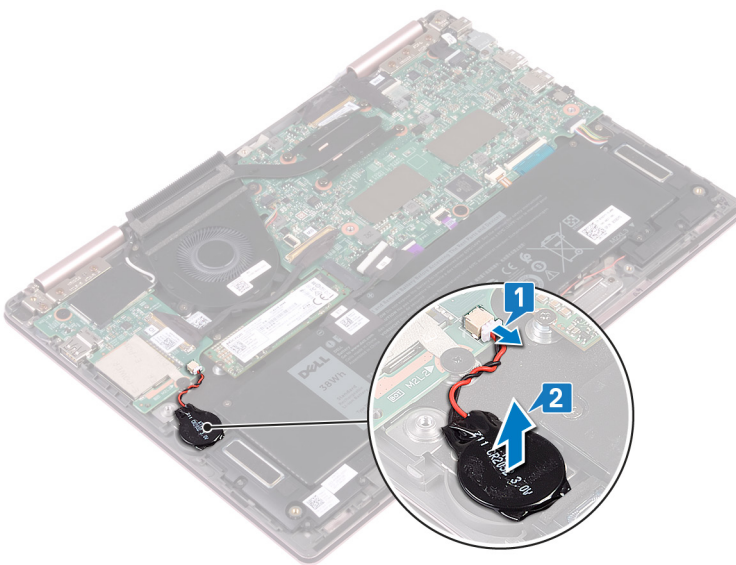

De knoopbatterij vervangen

⚠ GEVAAR: Volg de veiligheidsinstructies die bij de computer werden geleverd alvorens u werkzaamheden binnen de computer uitvoert en volg de stappen in **Voordat u in de computer gaat werken**. Na het werken binnen uw computer volgt u de instructies in **nadat u in uw computer heeft gewerkt**. Raadpleeg voor meer informatie over aanbevolen procedures op het gebied van veiligheid onze website over de naleving van wet- en regelgeving op www.dell.com/regulatory_compliance.

Procedure

- 1 Bevestig de knoopcelbatterij op de toetsenbordbeugel.
- 2 Sluit de kabel van de knoopbatterij op de I/O-kaart aan.

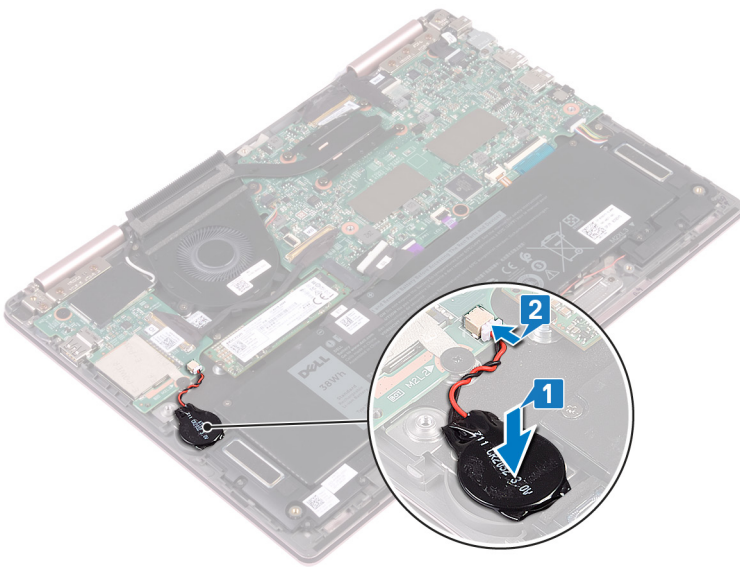

Vereisten achteraf

Plaats de [onderplaat](#) terug.

De koelplaat verwijderen

- ⚠ GEVAAR:** Volg de veiligheidsinstructies die bij de computer werden geleverd alvorens u werkzaamheden binnen de computer uitvoert en volg de stappen in [Voordat u in de computer gaat werken](#). Na het werken binnen uw computer volgt u de instructies in [nadat u in uw computer heeft gewerkt](#). Raadpleeg voor meer informatie over aanbevolen procedures op het gebied van veiligheid onze website over de naleving van wet- en regelgeving op www.dell.com/regulatory_compliance.
- ⚠ GEVAAR:** Tijdens normaal gebruik kan de warmteafleider heet worden. Laat de warmteafleider voldoende lang afkoelen voordat u deze aanraakt.
- ⚠ WAARSCHUWING:** Om te zorgen dat de processor maximaal wordt gekoeld, raakt u de gebieden voor warmteoverdracht op de warmteafleider niet aan. Het vet van uw huid kan het warmteoverdrachtvermogen van thermisch vet verminderen.

Vereisten

Verwijder de [onderplaat](#).

Procedure

- 1 Maak in de juiste volgorde (aangegeven op de warmteafleider) de vier geborgde schroeven los waarmee de warmteafleider op het moederbord is bevestigd.
- 2 Til de warmteafleider van het moederbord.

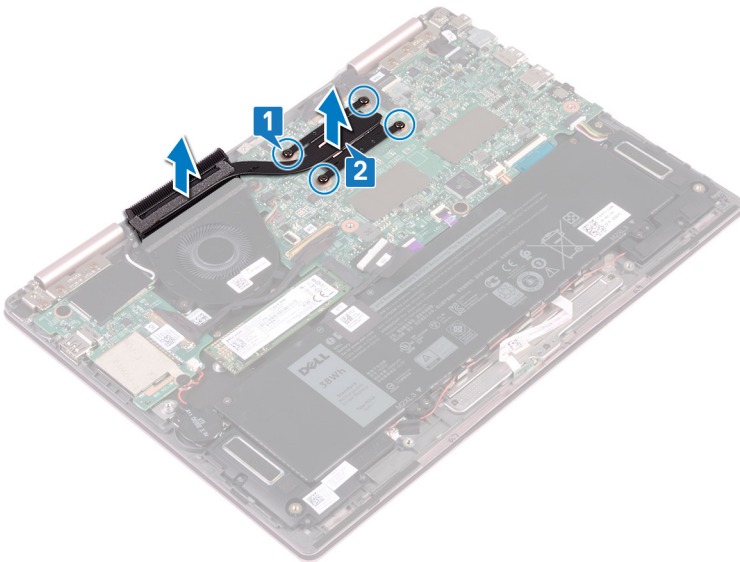

De koelplaat terugplaatsen

⚠ GEVAAR: Volg de veiligheidsinstructies die bij de computer werden geleverd alvorens u werkzaamheden binnen de computer uitvoert en volg de stappen in **Voordat u in de computer gaat werken**. Na het werken binnen uw computer volgt u de instructies in **nadat u in uw computer heeft gewerkt**. Raadpleeg voor meer informatie over aanbevolen procedures op het gebied van veiligheid onze website over de naleving van wet- en regelgeving op www.dell.com/regulatory_compliance.

⚠ WAARSCHUWING: Als de warmteafleider onjuist wordt uitgelijnd, kan dit schade aan het moederbord en de processor veroorzaken.

ⓘ OPMERKING: Als het moederbord of de warmteafleider wordt teruggeplaatst, moet u de thermische mat gebruiken die in het pakket is meegeleverd om ervoor te zorgen dat de warmte wordt afgevoerd.

Procedure

- 1 Lijn de schroefgaten in de warmteafleider uit met de schroefgaten op het moederbord.
- 2 Maak in de juiste volgorde (aangegeven op de warmteafleider) de vier geborgde schroeven vast waarmee de warmteafleider op het moederbord is bevestigd.

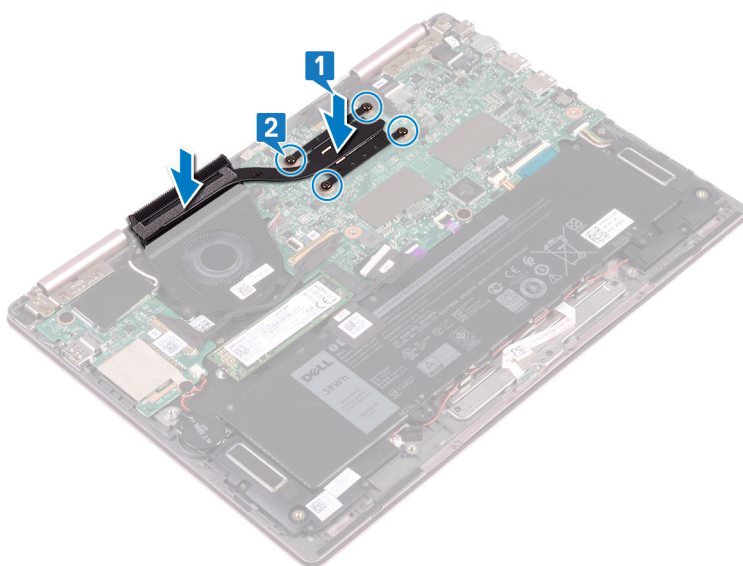

Vereisten achteraf

Plaats de [onderplaat](#) terug.

De ventilator verwijderen

⚠ GEVAAR: Volg de veiligheidsinstructies die bij de computer werden geleverd alvorens u werkzaamheden binnen de computer uitvoert en volg de stappen in **Voordat u in de computer gaat werken**. Na het werken binnen uw computer volgt u de instructies in **nadat u in uw computer heeft gewerkt**. Raadpleeg voor meer informatie over aanbevolen procedures op het gebied van veiligheid onze website over de naleving van wet- en regelgeving op www.dell.com/regulatory_compliance.

Vereisten

- 1 Verwijder de [onderplaat](#).
- 2 Volg de procedure van stap 1 tot en met stap 3 in [De aan/uit-knop met vingerafdrukkezer verwijderen!](#) (indien geïnstalleerd)

Procedure

- 1 Koppel de ventilatorkabel los van het moederbord.
- 2 Verwijder de kabel van de I/O-kaart uit de geleiders op de ventilator.
- 3 Verwijder de twee schroeven (M2x3) waarmee de ventilator aan de toetsenbordbeugel is bevestigd.
- 4 Til de ventilator van de toetsenbordbeugel.

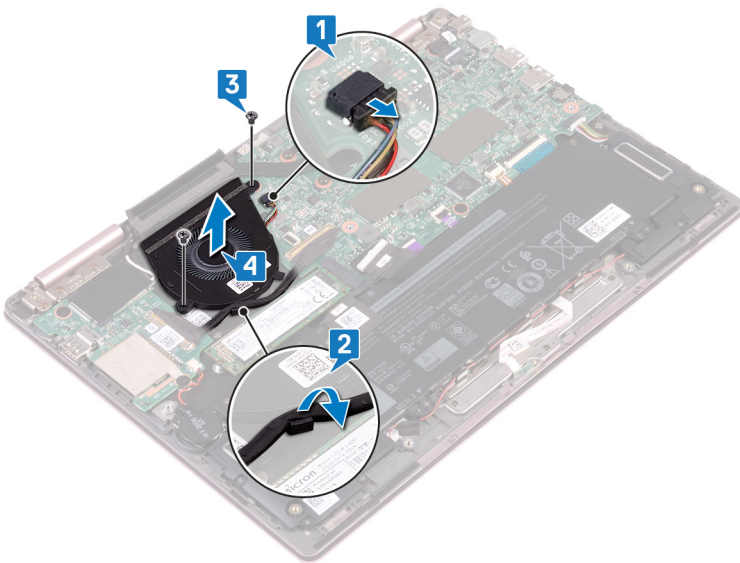

De ventilator vervangen

⚠ GEVAAR: Volg de veiligheidsinstructies die bij de computer werden geleverd alvorens u werkzaamheden binnen de computer uitvoert en volg de stappen in **Voordat u in de computer gaat werken**. Na het werken binnen uw computer volgt u de instructies in **nadat u in uw computer heeft gewerkt**. Raadpleeg voor meer informatie over aanbevolen procedures op het gebied van veiligheid onze website over de naleving van wet- en regelgeving op www.dell.com/regulatory_compliance.

Procedure

- 1 Lijn de schroefgaten in de ventilator uit met de schroefgaten op de toetsenbordbeugel.
- 2 Plaats de twee schroeven (M2x3) terug waarmee de ventilator aan de toetsenbordbeugel wordt bevestigd.
- 3 Leid de kabels van de I/O-kaart door de geleiders op de ventilator.
- 4 Sluit de kabel van de ventilator aan op het moederbord.

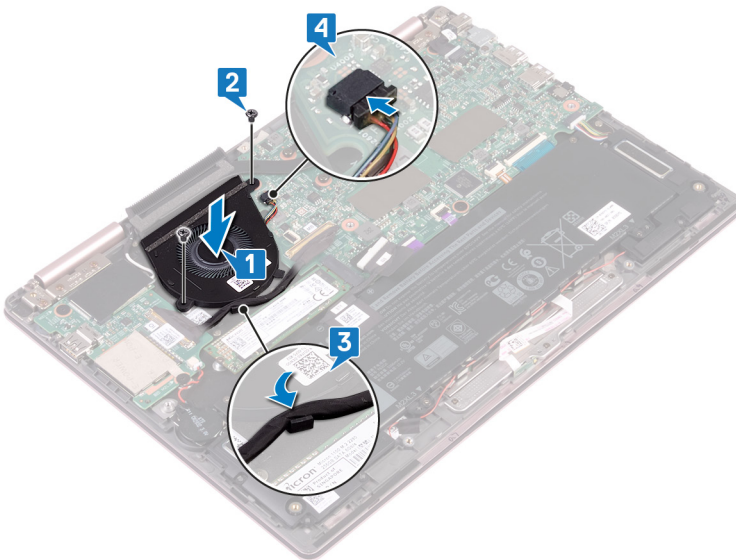

Vereisten achteraf

- 1 Volg de procedure van stap 3 tot en met stap 5 in **De aan/uit-knop met vingerafdrukkezer terugplaatsen**. (indien geïnstalleerd)
- 2 Plaats de **onderplaat** terug.

De luidsprekers verwijderen

⚠ GEVAAR: Volg de veiligheidsinstructies die bij de computer werden geleverd alvorens u werkzaamheden binnen de computer uitvoert en volg de stappen in **Voordat u in de computer gaat werken**. Na het werken binnen uw computer volgt u de instructies in **nadat u in uw computer heeft gewerkt**. Raadpleeg voor meer informatie over aanbevolen procedures op het gebied van veiligheid onze website over de naleving van wet- en regelgeving op www.dell.com/regulatory_compliance.

Vereisten

Verwijder de [onderplaat](#).

Procedure

- 1 Maak de luidsprekerkabel los van het moederbord.
- 2 Til de linkerluidspreker van de polssteunassemblage.
- 3 Verwijder de luidsprekerkabel uit de geleiders op de batterij.
- 4 Verwijder de tape waarmee de luidsprekerkabel aan de polssteunassemblage is bevestigd.
- 5 Til de rechterluidspreker van de polssteunassemblage.

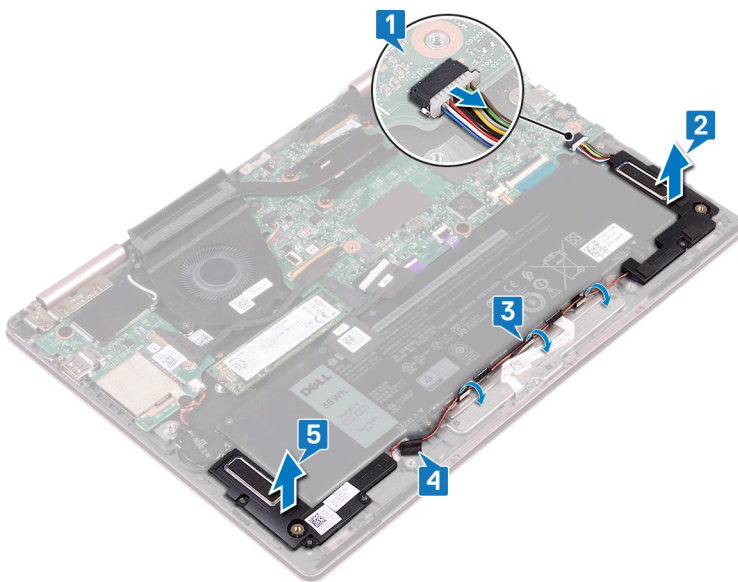

De luidsprekers vervangen

⚠ GEVAAR: Volg de veiligheidsinstructies die bij de computer werden geleverd alvorens u werkzaamheden binnen de computer uitvoert en volg de stappen in **Voordat u in de computer gaat werken**. Na het werken binnen uw computer volgt u de instructies in **nadat u in uw computer heeft gewerkt**. Raadpleeg voor meer informatie over aanbevolen procedures op het gebied van veiligheid onze website over de naleving van wet- en regelgeving op www.dell.com/regulatory_compliance.

Procedure

- 1 Gebruik de uitlijnpunten om de rechter luidspreker op de polssteunassemblage uit te lijnen en te plaatsen.
- 2 Bevestig de tape waarmee de luidsprekerkabel aan de polssteunassemblage wordt bevestigd.
- 3 Leid de luidsprekerkabel door de geleiders op de batterij.
- 4 Gebruik de uitlijnpunten om de linker luidspreker op de polssteunassemblage uit te lijnen en te plaatsen.
- 5 Sluit de luidsprekerkabel aan op het moederbord.

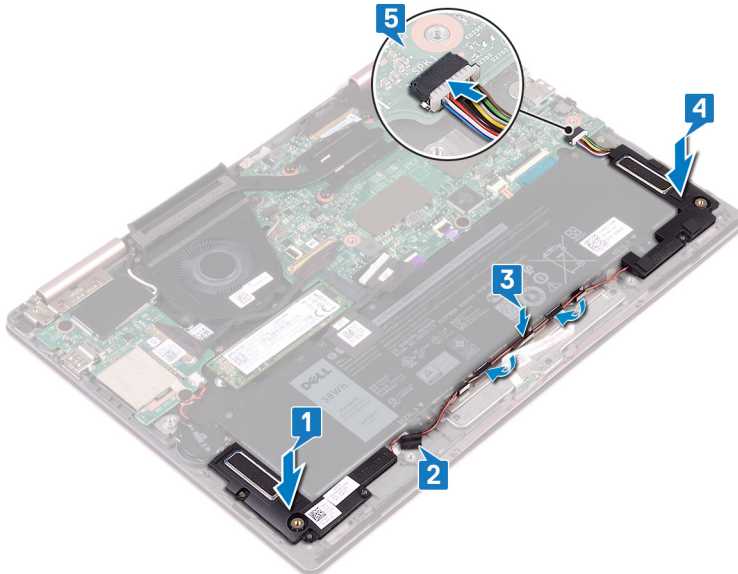

Vereisten achteraf

Plaats de [onderplaat](#) terug.

De netadapterpoort verwijderen

⚠ GEVAAR: Volg de veiligheidsinstructies die bij de computer werden geleverd alvorens u werkzaamheden binnen de computer uitvoert en volg de stappen in **Voordat u in de computer gaat werken**. Na het werken binnen uw computer volgt u de instructies in **nadat u in uw computer heeft gewerkt**. Raadpleeg voor meer informatie over aanbevolen procedures op het gebied van veiligheid onze website over de naleving van wet- en regelgeving op www.dell.com/regulatory_compliance.

Vereisten

Verwijder de [onderplaat](#).

Procedure

- 1 Trek de kabel van de netstroomadapterpoort los uit het moederbord.
- 2 Verwijder de schroef (M2x3) waarmee de netadapterpoort op de polssteuneenheid is bevestigd.
- 3 Til de netadapteraansluiting omhoog uit de polssteuneenheid.

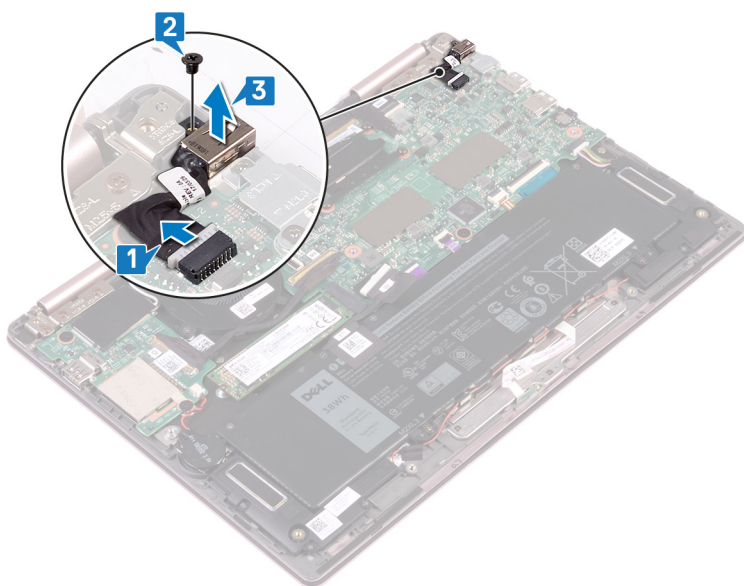

De netadapterpoort vervangen

⚠ GEVAAR: Volg de veiligheidsinstructies die bij de computer werden geleverd alvorens u werkzaamheden binnen de computer uitvoert en volg de stappen in **Voordat u in de computer gaat werken**. Na het werken binnen uw computer volgt u de instructies in **nadat u in uw computer heeft gewerkt**. Raadpleeg voor meer informatie over aanbevolen procedures op het gebied van veiligheid onze website over de naleving van wet- en regelgeving op www.dell.com/regulatory_compliance.

Procedure

- 1 Plaats de voedingsadapterpoort in de sleuf op de polssteunassemblege.
- 2 Plaats de schroef (M2x3) terug waarmee de voedingsadapterpoort op de polssteunassemblege wordt bevestigd.
- 3 Sluit de kabel van de netstroomadapterpoort aan op het moederbord.

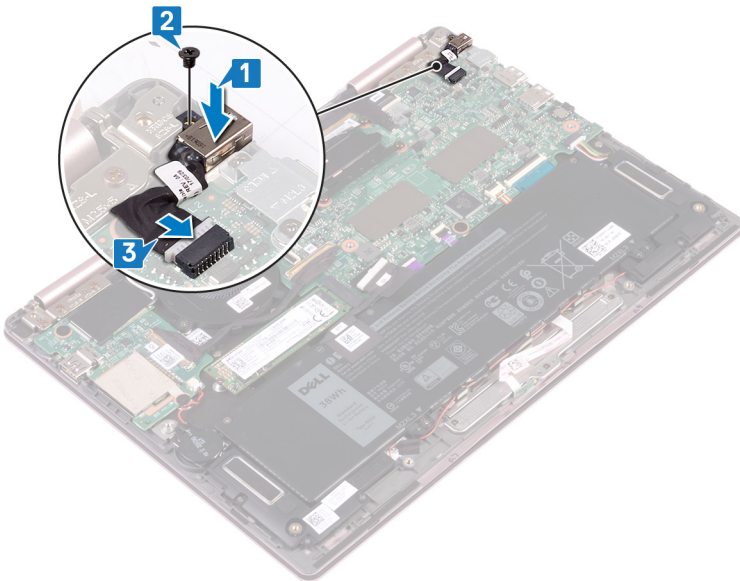

Vereisten achteraf

Plaats de **onderplaat** terug.

De draadloze kaart verwijderen

⚠ GEVAAR: Volg de veiligheidsinstructies die bij de computer werden geleverd alvorens u werkzaamheden binnen de computer uitvoert en volg de stappen in **Voordat u in de computer gaat werken**. Na het werken binnen uw computer volgt u de instructies in **nadat u in uw computer heeft gewerkt**. Raadpleeg voor meer informatie over aanbevolen procedures op het gebied van veiligheid onze website over de naleving van wet- en regelgeving op www.dell.com/regulatory_compliance.

Vereisten

Verwijder de onderplaat.

Procedure

- 1 Zoek de draadloze kaart op de I/O-kaart en til vervolgens de mylar van de draadloze kaart.

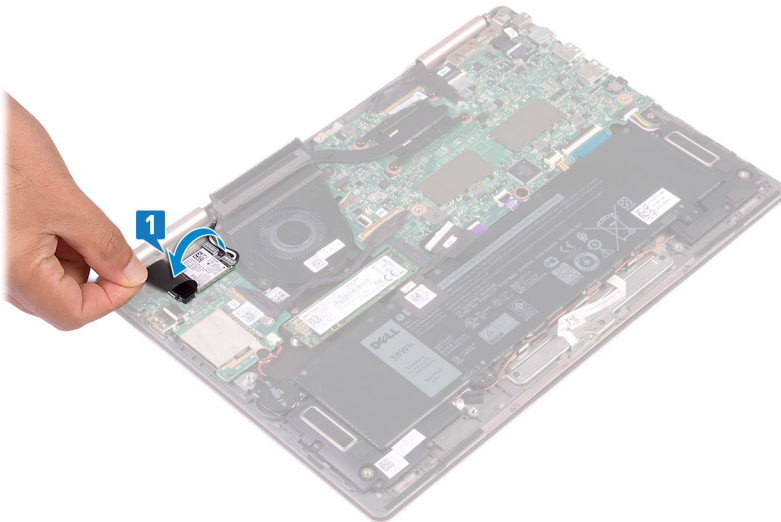

- 2 Verwijder de schroef (M2x3) waarmee de beugel van de draadloze kaart en de draadloze kaart aan de toetsenbordbeugel zijn bevestigd.
- 3 Til de beugel van de draadloze kaart van de draadloze kaart.
- 4 Haal de twee antennekabels los van de draadloze kaart.
- 5 Schuif de draadloze kaart uit de I/O-kaart.

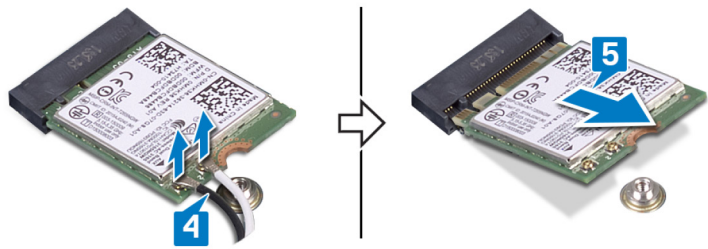
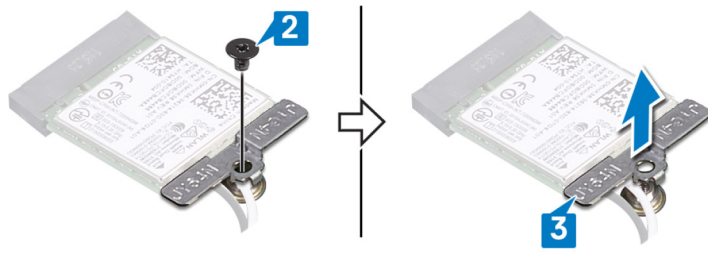

De draadloze kaart vervangen

⚠ GEVAAR: Volg de veiligheidsinstructies die bij de computer werden geleverd alvorens u werkzaamheden binnen de computer uitvoert en volg de stappen in **Voordat u in de computer gaat werken**. Na het werken binnen uw computer volgt u de instructies in **nadat u in uw computer heeft gewerkt**. Raadpleeg voor meer informatie over aanbevolen procedures op het gebied van veiligheid onze website over de naleving van wet- en regelgeving op www.dell.com/regulatory_compliance.

Procedure

⚠ WAARSCHUWING: Plaats geen kabels onder de draadloze kaart om beschadigingen aan de kaart te voorkomen.

- 1 Til de mylar op om toegang te krijgen tot de sleuf van de draadloze kaart.
- 2 Lijn de inkeping op de draadloze kaart uit met het lipje op de sleuf voor de draadloze kaart en plaats de draadloze kaart onder een hoek in de sleuf.
- 3 Sluit de antennekabels aan op de draadloze kaart.

In de volgende tabel ziet u het kleurschema van de antennekabels voor de draadloze kaart die door uw computer wordt ondersteund.

Tabel 2. Kleurschema antennekabels

Connectoren op de draadloze kaart	Kleur van de antennekabel
Hoofd (witte driehoek)	Wit
Hulp (zwarte driehoek)	Zwart

- 4 Lijn het schroefgat op de beugel van de draadloze kaart uit met het schroefgat op de draadloze kaart en de toetsenbordbeugel.
- 5 Plaats de schroef (M2x3) terug waarmee de draadloze kaart aan de toetsenbordbeugel wordt bevestigd.

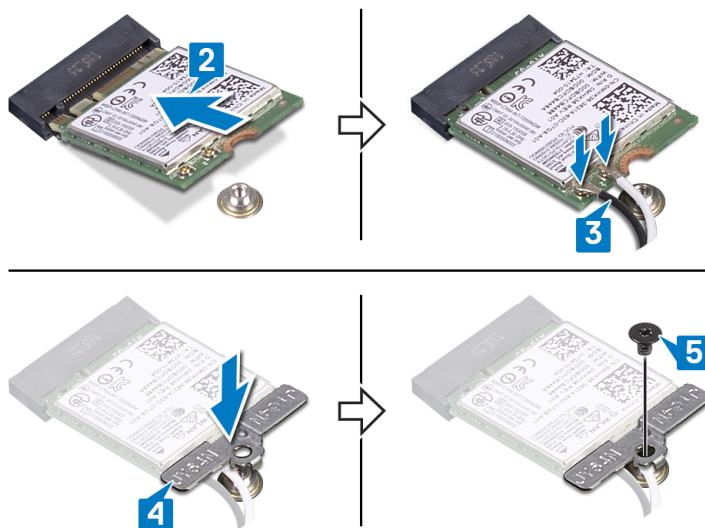

Vereisten achteraf

Plaats de [onderplaat](#) terug.

Het beeldscherm verwijderen

⚠ GEVAAR: Volg de veiligheidsinstructies die bij de computer werden geleverd alvorens u werkzaamheden binnen de computer uitvoert en volg de stappen in **Voordat u in de computer gaat werken**. Na het werken binnen uw computer volgt u de instructies in **nadat u in uw computer heeft gewerkt**. Raadpleeg voor meer informatie over aanbevolen procedures op het gebied van veiligheid onze website over de naleving van wet- en regelgeving op www.dell.com/regulatory_compliance.

Vereisten

- 1 Verwijder de [onderplaat](#).
- 2 Volg de procedure van stap 1 tot en met stap 4 in “[De draadloze kaart verwijderen](#)”.

Procedure

ⓘ OPMERKING: De verwijdering van de kabel van de touchscreenkaart is alleen van toepassing op computers die worden geleverd met een touchscreenconfiguratie.

- 1 Verwijder de antennekabels uit de kabelgeleiders op de polssteunassemblage.
- 2 Verwijder de tapes waarmee de beeldschermkabel en de kabel van de touchscreenkaart zijn bevestigd aan het moederbord.
- 3 Open de vergrendeling en koppel de beeldschermkabel los van het moederbord.
- 4 Open de vergrendeling en koppel de kabel van de touchscreenkaart los van het moederbord.

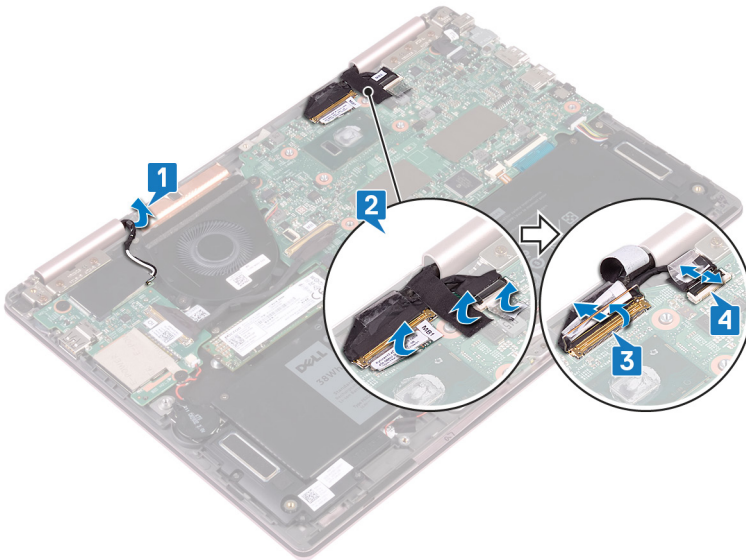

- 5 Keer de computer om en klap het beeldscherm zo ver mogelijk naar achter. Plaats de computer vervolgens met de voorzijde omlaag op een vlakke ondergrond.

⚠ WAARSCHUWING: Plaats de computer op een zacht en schoon oppervlak om krassen op het beeldscherm te voorkomen.

- 6 Verwijder de zes schroeven (M2.5x5) waarmee de beeldschermeenheid aan de polssteuneenheid is bevestigd.
- 7 Til de beeldschermeenheid voorzichtig van de polssteunassemblage.

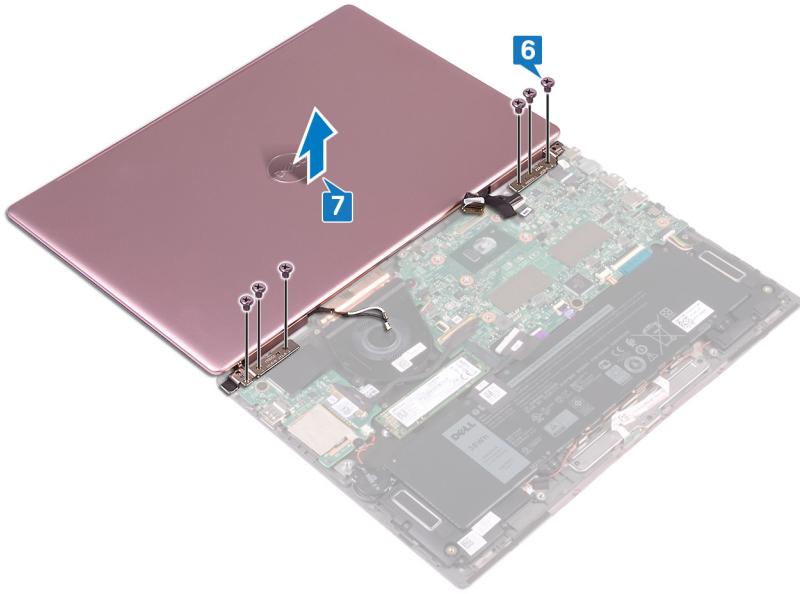

Het beeldscherm vervangen

⚠ GEVAAR: Volg de veiligheidsinstructies die bij de computer werden geleverd alvorens u werkzaamheden binnen de computer uitvoert en volg de stappen in **Voordat u in de computer gaat werken**. Na het werken binnen uw computer volgt u de instructies in **nadat u in uw computer heeft gewerkt**. Raadpleeg voor meer informatie over aanbevolen procedures op het gebied van veiligheid onze website over de naleving van wet- en regelgeving op www.dell.com/regulatory_compliance.

Procedure

⚠ WAARSCHUWING: Plaats het beeldscherm op een zacht en schoon oppervlak om krassen op het beeldscherm te voorkomen.

- 1 Lijn de schroefgaten op de scharnieren van de beeldschermeenheid uit met de schroefgaten op de polssteunassemblage.
- 2 Plaats de zes schroeven (M2.5x5) terug waarmee de beeldschermeenheid aan de polssteuneenheid wordt bevestigd.

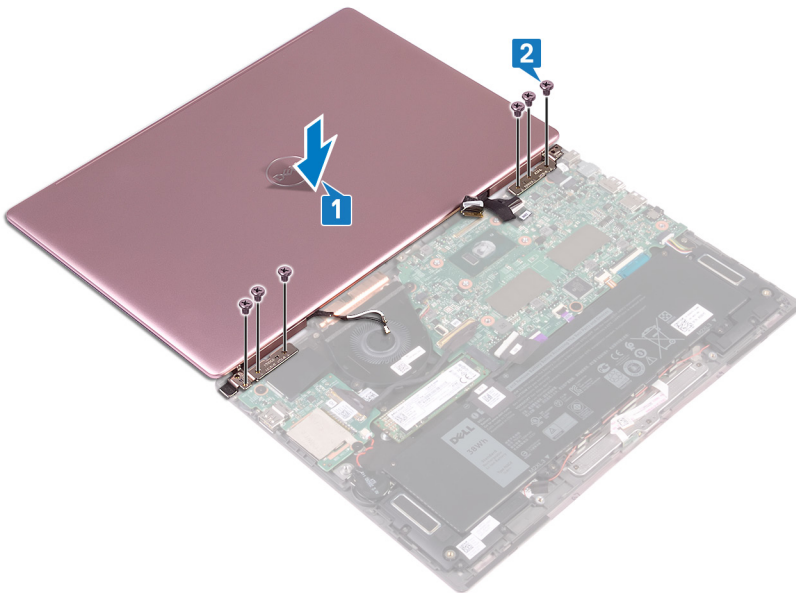

- 3 Klap het beeldscherm dicht en zet de computer op zijn kop.
- 4 Schuif de beeldschermkabel en de kabel van de touchscreenkaart in hun sleuven en sluit de vergrendelingen om de kabels te bevestigen.
- 5 Plaats de tapes waarmee de beeldschermkabel en de kabel van de touchscreenkaart aan het moederbord worden bevestigd.
- 6 Til de mylar op om toegang te krijgen tot de sleuf van de draadloze kaart.

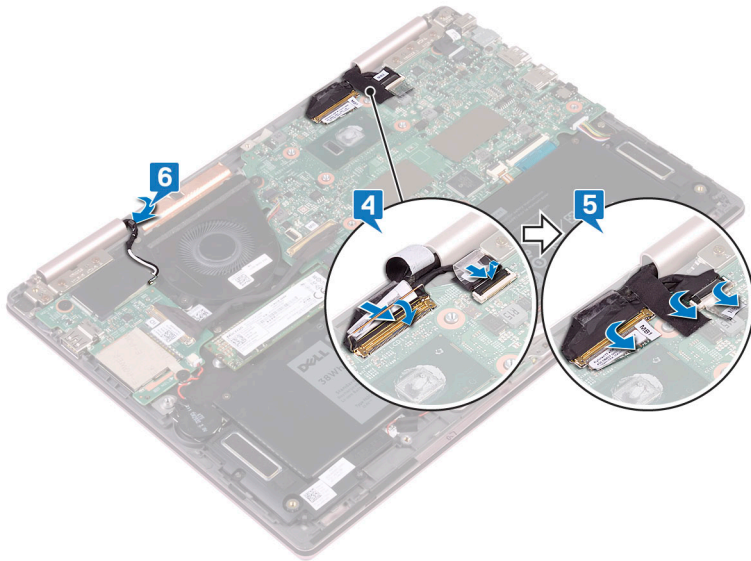

Vereisten achteraf

- 1 Volg de procedure van stap 3 tot en met 5 in “De draadloze kaart vervangen”.
- 2 Plaats de [onderplaat](#) terug.

Het I/O-paneel verwijderen

⚠ GEVAAR: Volg de veiligheidsinstructies die bij de computer werden geleverd alvorens u werkzaamheden binnen de computer uitvoert en volg de stappen in **Voordat u in de computer gaat werken**. Na het werken binnen uw computer volgt u de instructies in **nadat u in uw computer heeft gewerkt**. Raadpleeg voor meer informatie over aanbevolen procedures op het gebied van veiligheid onze website over de naleving van wet- en regelgeving op www.dell.com/regulatory_compliance.

Vereisten

- 1 Verwijder de [onderplaat](#).
- 2 Verwijder de [draadloze kaart](#).

Procedure

- 1 Verwijder de tape waarmee de kabel van de I/O-kaart op de I/O-kaart is bevestigd.
- 2 Open de vergrendeling en koppel de kabel van de I/O-kaart los van de I/O-kaart.
- 3 Koppel de kabel van de knoopbatterij los van de I/O-kaart.

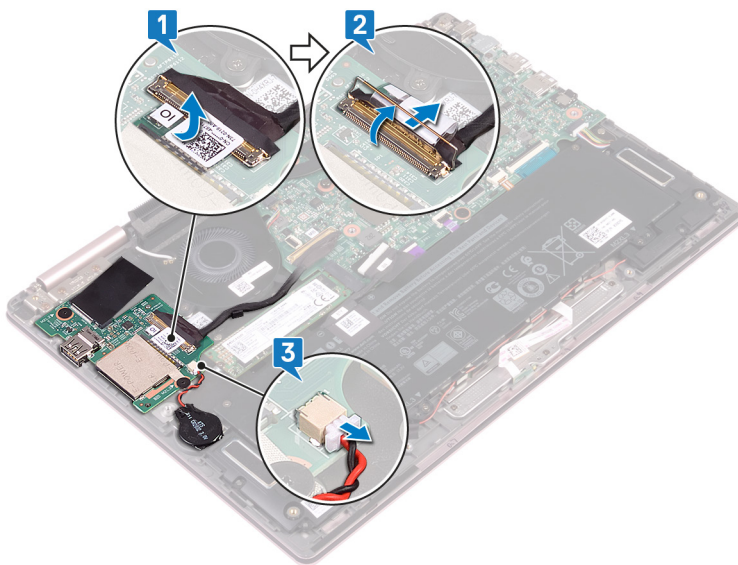

- 4 Verwijder de twee schroeven (M2x2) waarmee de I/O-kaart op de toetsenbordbeugel is bevestigd.
- 5 Til de I/O-kaart van de polssteun.

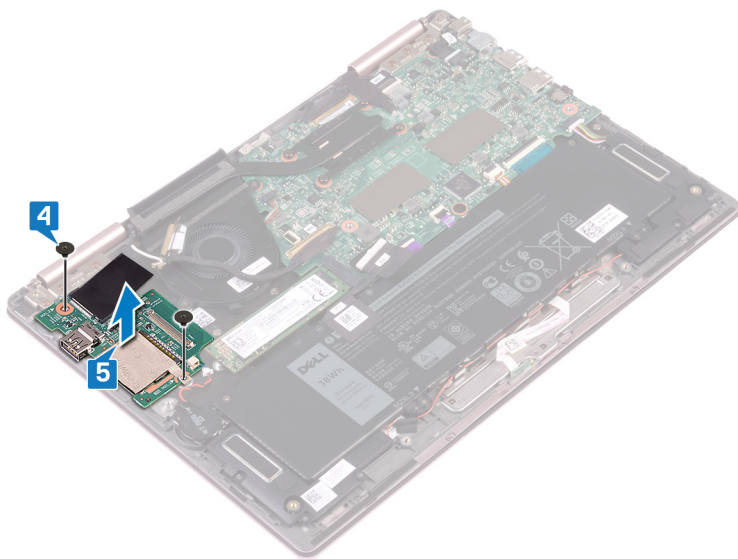

De I/O-kaart vervangen

⚠ GEVAAR: Volg de veiligheidsinstructies die bij de computer werden geleverd alvorens u werkzaamheden binnen de computer uitvoert en volg de stappen in **Voordat u in de computer gaat werken**. Na het werken binnen uw computer volgt u de instructies in **nadat u in uw computer heeft gewerkt**. Raadpleeg voor meer informatie over aanbevolen procedures op het gebied van veiligheid onze website over de naleving van wet- en regelgeving op www.dell.com/regulatory_compliance.

Procedure

- 1 Lijn de schroefgaten op de I/O-kaart uit met het schroefgat in de polssteunassembly en het schroefgat in de toetsenbordbeugel.
- 2 Plaats de twee schroeven (M2x2) terug waarmee de I/O-kaart aan de toetsenbordbeugel is bevestigd.

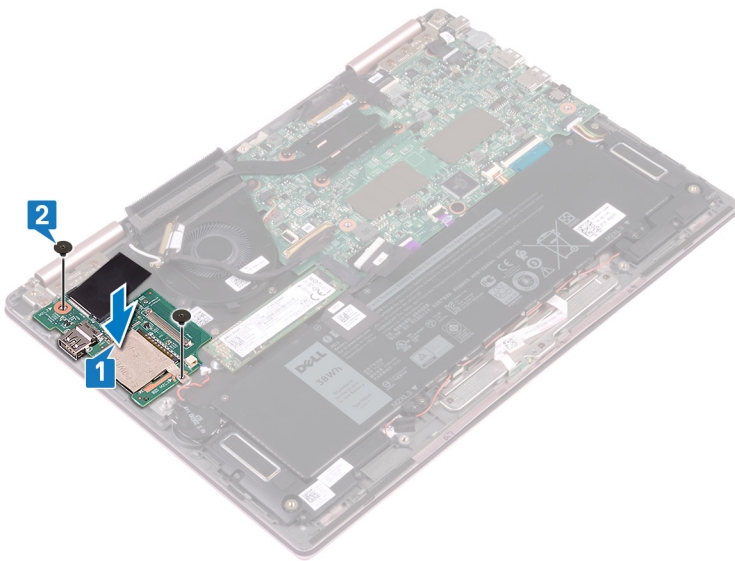

- 3 Sluit de kabel van de knoopbatterij op de I/O-kaart aan.
- 4 Schuif de kabel van de I/O-kaart in de connector op de I/O-kaart en sluit de vergrendeling om de kabel vast te zetten.
- 5 Plaats de tape die de kabel van de I/O-kaart op de connector van de I/O-kaart bedekt.

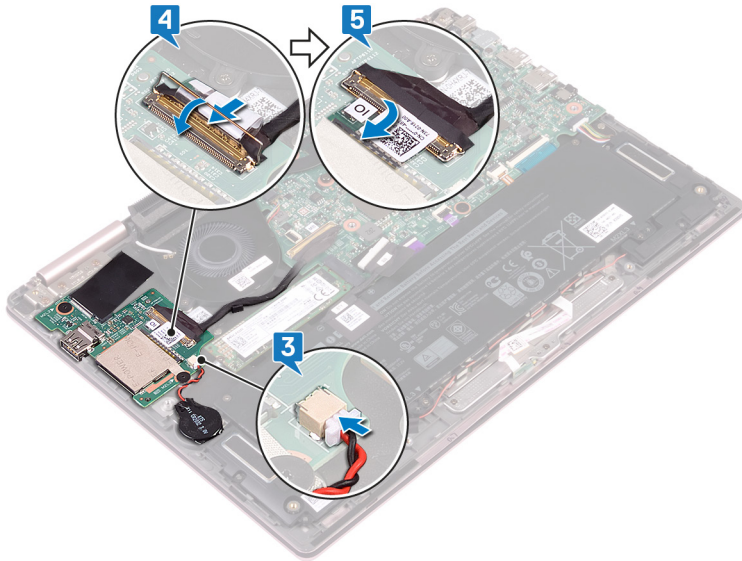

Vereisten achteraf

- 1 Plaats de draadloze kaart terug.
- 2 Plaats de onderplaat terug.

De solid-state-schijf verwijderen

⚠ GEVAAR: Volg de veiligheidsinstructies die bij de computer werden geleverd alvorens u werkzaamheden binnen de computer uitvoert en volg de stappen in **Voordat u in de computer gaat werken**. Na het werken binnen uw computer volgt u de instructies in **nadat u in uw computer heeft gewerkt**. Raadpleeg voor meer informatie over aanbevolen procedures op het gebied van veiligheid onze website over de naleving van wet- en regelgeving op www.dell.com/regulatory_compliance.

⚠ WAARSCHUWING: Solid-state schijven zijn kwetsbaar. Wees voorzichtig wanneer u met een solid-state schijf werkt.

⚠ WAARSCHUWING: Om geen gegevens te verliezen, mag de solid state-schijf niet worden verwijderd als de computer aan staat of in slaapmodus is.

Vereisten

Verwijder de onderplaat.

Procedure

- 1 Zoek de Solid State-schijf op het moederbord.

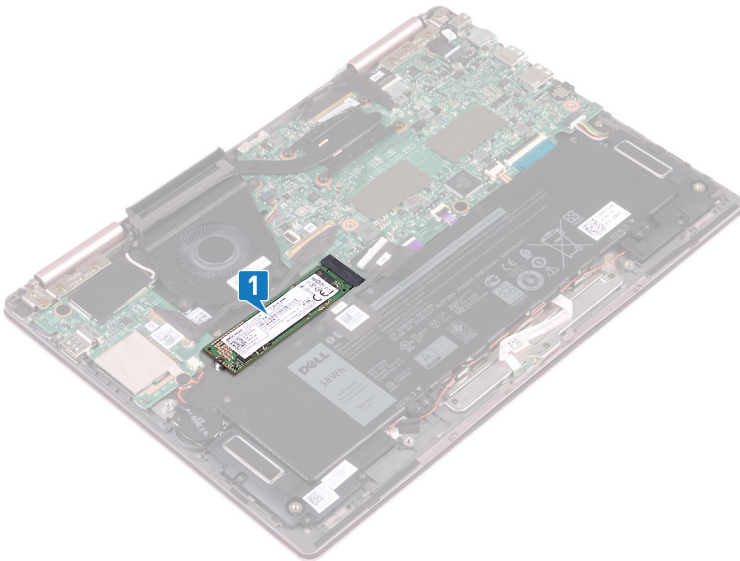

- 2 Verwijder de schroef (M2x3) waarmee de Solid State-schijf op de toetsenbordbeugel is bevestigd.
- 3 Schuif de Solid State-schijf uit de sleuf van de Solid State-schijf op het moederbord.

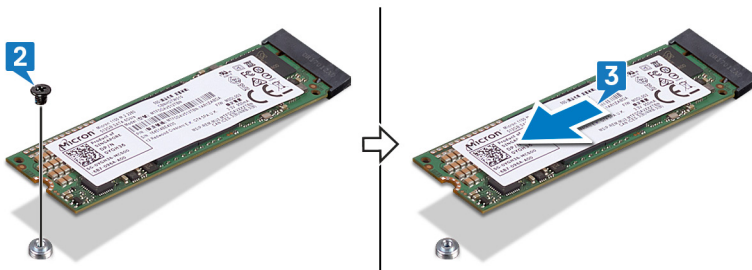

De solid-state-schijf terugplaatsen

⚠ GEVAAR: Volg de veiligheidsinstructies die bij de computer werden geleverd alvorens u werkzaamheden binnen de computer uitvoert en volg de stappen in **Voordat u in de computer gaat werken**. Na het werken binnen uw computer volgt u de instructies in **nadat u in uw computer heeft gewerkt**. Raadpleeg voor meer informatie over aanbevolen procedures op het gebied van veiligheid onze website over de naleving van wet- en regelgeving op www.dell.com/regulatory_compliance.

⚠ WAARSCHUWING: Solid-state schijven zijn kwetsbaar. Wees voorzichtig wanneer u met een solid-state schijf werkt.

Procedure

- 1 Lijn de inkeping op het vaste-toestandstation uit met het lipje op de sleuf van het vaste-toestandstation. Schuif de Solid State-schijf onder een hoek stevig in de sleuf van de Solid State-schijf.
- 2 Lijn het schroefgatje op de Solid State-schijf uit met het schroefgatje op de toetsenbordbeugel.
- 3 Plaats de schroef (M2x3) terug waarmee de Solid State-schijf op de toetsenbordbeugel wordt bevestigd.

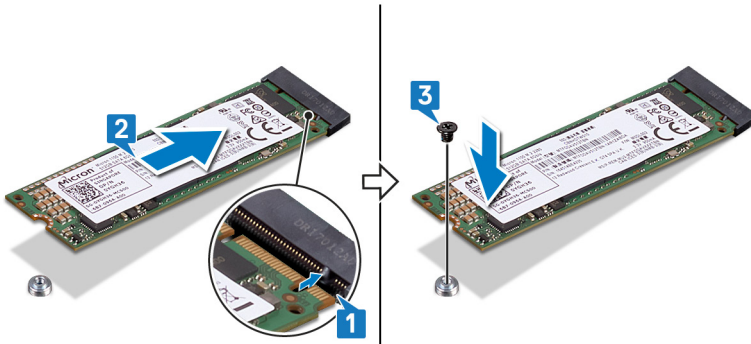

Vereisten achteraf

Plaats de [onderplaat](#) terug.

Het moederbord verwijderen

- ⚠ GEVAAR:** Volg de veiligheidsinstructies die bij de computer werden geleverd alvorens u werkzaamheden binnen de computer uitvoert en volg de stappen in [Voordat u in de computer gaat werken](#). Na het werken binnen uw computer volgt u de instructies in [nadat u in uw computer heeft gewerkt](#). Raadpleeg voor meer informatie over aanbevolen procedures op het gebied van veiligheid onze website over de naleving van wet- en regelgeving op www.dell.com/regulatory_compliance.
- ⓘ OPMERKING:** Het serviceplaatje van uw computer bevindt zich op het moederbord. U moet het serviceplaatje invoeren in het BIOS-setupprogramma als u het moederbord hebt teruggeplaatst.
- ⓘ OPMERKING:** Wanneer het moederbord wordt vervangen, worden alle wijzigingen die u hebt aangebracht in het BIOS met behulp van het BIOS Setup-programma ongedaan gemaakt. U moet de gewenste wijzigingen nogmaals aanbrengen nadat u het moederbord hebt vervangen.
- ⓘ OPMERKING:** Noteer, voordat u de kabels losmaakt van het moederbord, de locatie van de connectoren zodat u de kabels correct opnieuw kunt aansluiten nadat u het moederbord hebt teruggeplaatst.

Vereisten

- 1 Verwijder de [onderplaat](#).
- 2 Verwijder de [batterij](#).
- 3 Verwijder het [vaste-toestandstation](#).
- 4 Verwijder de [warmteafleider](#).

Procedure

- ⓘ OPMERKING:** De verwijdering van de kabel van de touchscreenkaart is alleen van toepassing op computers die worden geleverd met een touchscreenconfiguratie.
- 1 Verwijder de tape waarmee de beeldschermkabel en de kabelconnectoren van de touchscreenkaart worden bedekt op het moederbord.
 - 2 Open de vergrendelingen en koppel de beeldschermkabel en de kabel van de touchscreenkaart los van het moederbord.
 - 3 Trek de kabel van de netstroomadapterpoort los uit het moederbord.
 - 4 Trek de tape los waarmee de vergrendeling op de kabelconnector van de I/O-kaart is bevestigd.
 - 5 Open de vergrendeling en koppel de kabel van de I/O-kaart los van het moederbord.

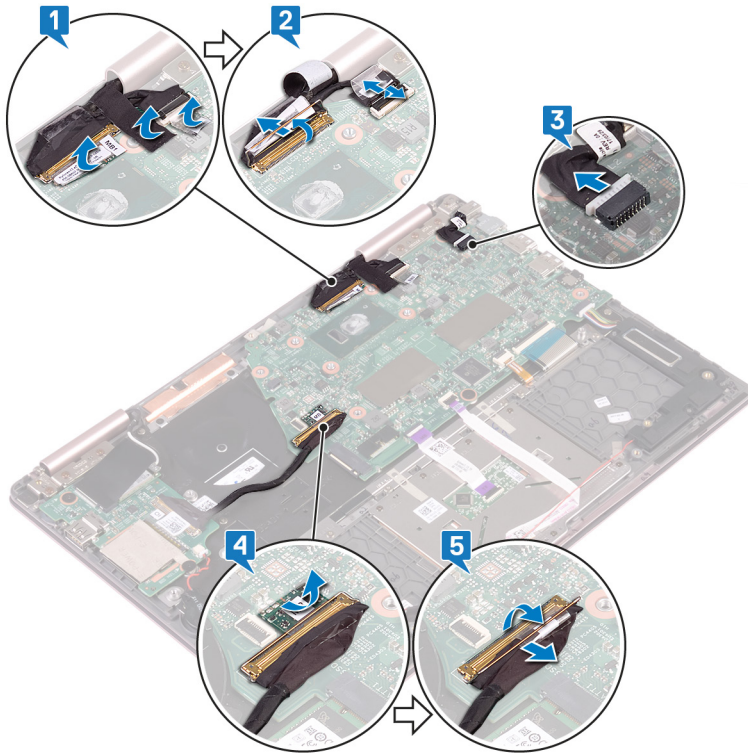

- 6 Verwijder de twee schroeven (M2x3) waarmee de beugel van de Type-C-poort aan het moederbord en de polssteunassembleage is bevestigd.
- 7 Til de beugel van de Type-C-poort van het moederbord.
- 8 Maak de luidsprekerkabel los van het moederbord.
- 9 Open de vergrendeling en koppel de kabel van het toetsenbord los van het moederbord.
- 10 Open de vergrendeling en koppel de kabel van de toetsenbordverlichting los van het moederbord.
- 11 Open de vergrendeling en koppel de touchpadkabel los van het moederbord.
- 12 Open de vergrendeling en koppel de kabel van het statuslampje los van het moederbord.

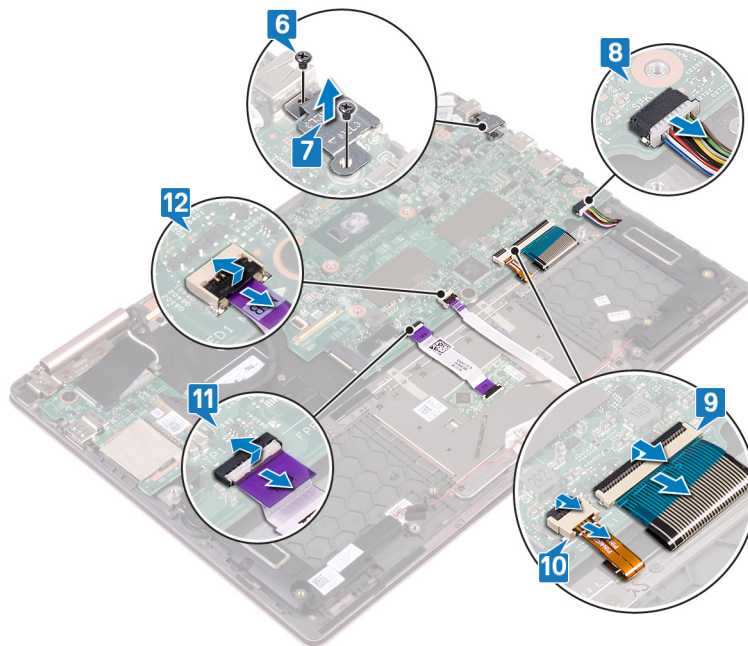

- 13 Verwijder de twee schroeven (M2x2) waarmee het moederbord aan de beugel van het toetsenbord is bevestigd.

14 Til het moederbord op van de polssteunassenblage.

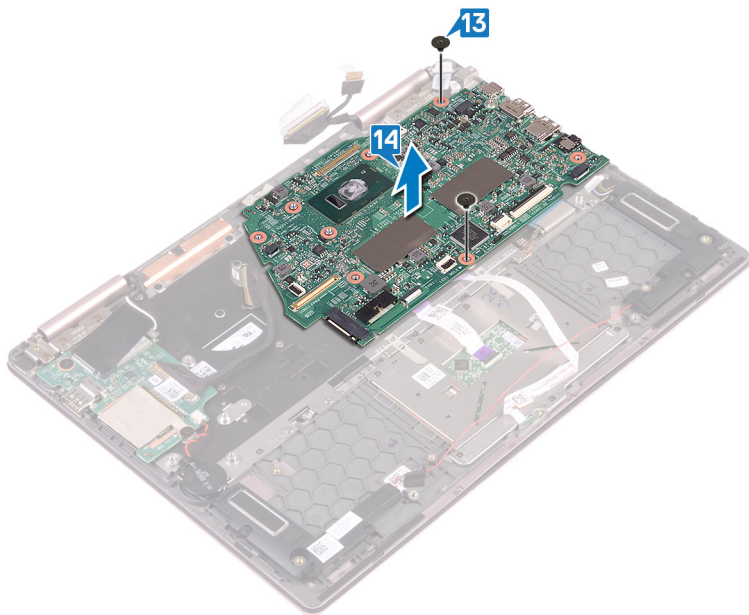

Het moederbord vervangen

⚠ GEVAAR: Volg de veiligheidsinstructies die bij de computer werden geleverd alvorens u werkzaamheden binnen de computer uitvoert en volg de stappen in **Voordat u in de computer gaat werken**. Na het werken binnen uw computer volgt u de instructies in **nadat u in uw computer heeft gewerkt**. Raadpleeg voor meer informatie over aanbevolen procedures op het gebied van veiligheid onze website over de naleving van wet- en regelgeving op www.dell.com/regulatory_compliance.

ⓘ OPMERKING: Het serviceplaatje van uw computer bevindt zich op het moederbord. U moet het serviceplaatje invoeren in het BIOS-setupprogramma als u het moederbord hebt teruggeplaatst.

ⓘ OPMERKING: Wanneer het moederbord wordt vervangen, worden alle wijzigingen die u hebt aangebracht in het BIOS met behulp van het BIOS Setup-programma ongedaan gemaakt. U moet de gewenste wijzigingen nogmaals aanbrengen nadat u het moederbord hebt vervangen.

Procedure

- 1 Plaats het moederbord op de toetsenbordbeugel en lijn vervolgens de schroefgaten op het moederbord uit met de schroefgaten op de toetsenbordbeugel.
- 2 Plaats de twee schroeven (M2x2) terug waarmee het moederbord aan de toetsenbordbeugel wordt bevestigd.

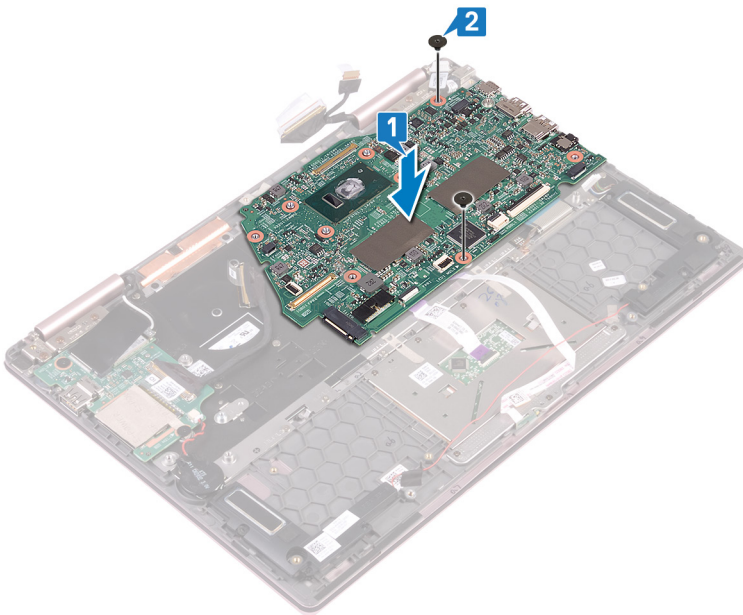

- 3 Open de vergrendeling en koppel de kabel van het statuslampje aan het moederbord.
- 4 Open de vergrendeling en koppel de touchpadkabel aan het moederbord.
- 5 Open de vergrendeling en koppel de kabel van de toetsenbordverlichting aan het moederbord.
- 6 Open de vergrendeling en koppel de kabel van het toetsenbord aan het moederbord.
- 7 Sluit de luidsprekerkabel aan op het moederbord.
- 8 Plaats de Type-C-poortbeugel op het moederbord en lijn de schroefgaten in de Type-C-poortbeugel uit met de schroefgaten op het moederbord.
- 9 Plaats de twee schroeven (M2x3) terug waarmee de Type-C-poortbeugel aan het moederbord en de polssteunassemblage wordt bevestigd.

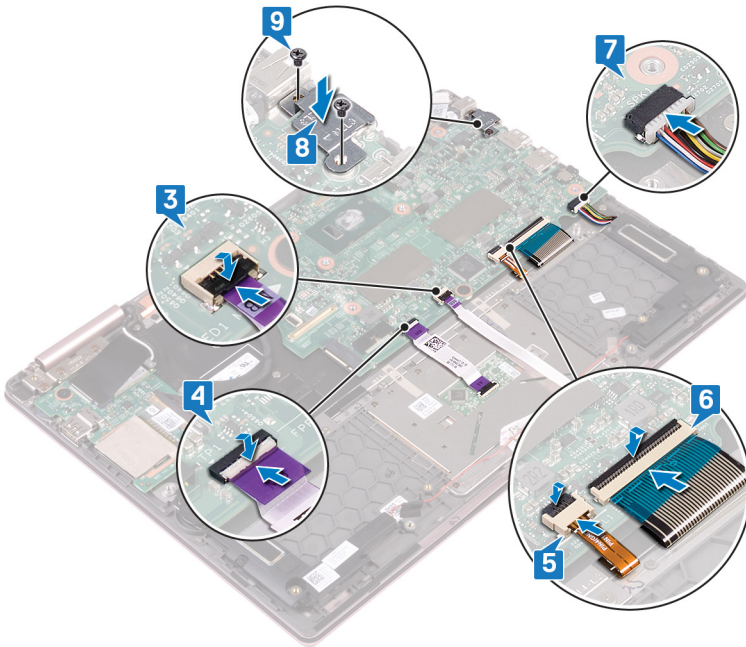

- 10 Open de vergrendeling en koppel de kabel van de I/O-kaart aan het moederbord.
- 11 Plaats de tape waarmee de vergrendeling op de kabelconnector van de I/O-kaart is bevestigd.
- 12 Sluit de kabel van de netstroomadapterpoort aan op het moederbord.
- 13 Open de vergrendelingen en koppel de beeldschermkabel en de kabel van de touchscreenkaart aan het moederbord.
- 14 Plaats de tape waarmee de beeldschermkabel en de kabel van de touchscreenkaart op het moederbord worden bedekt.

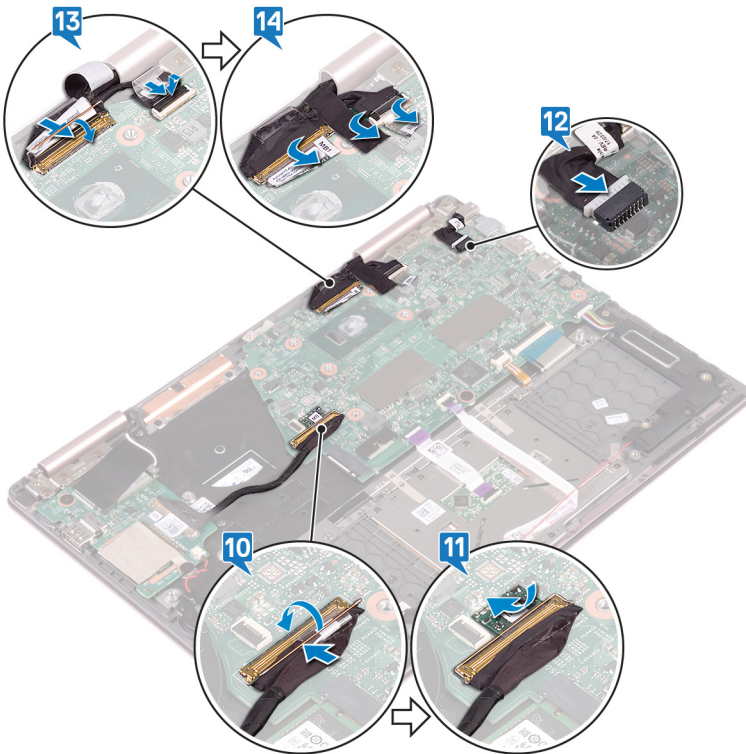

Vereisten achteraf

- 1 Plaats de [warmteafleider](#) terug.
- 2 Plaats het [vaste-toestandstation](#) terug.
- 3 Plaats de [batterij](#) terug.
- 4 Plaats de [onderplaat](#) terug.

De kaart van het statuslampje verwijderen

⚠ GEVAAR: Volg de veiligheidsinstructies die bij de computer werden geleverd alvorens u werkzaamheden binnen de computer uitvoert en volg de stappen in **Voordat u in de computer gaat werken**. Na het werken binnen uw computer volgt u de instructies in **nadat u in uw computer heeft gewerkt**. Raadpleeg voor meer informatie over aanbevolen procedures op het gebied van veiligheid onze website over de naleving van wet- en regelgeving op www.dell.com/regulatory_compliance.

Vereisten

- 1 Verwijder de **onderplaat**.
- 2 Verwijder de **batterij**.

Procedure

ⓘ OPMERKING: De kaart van het statuslampje bevat een LED-indicator voor het voeding- en batterijstatuslampje/het activiteitslampje van de harde schijf.

- 1 Open de vergrendeling en koppel de kabel van het statuslampje los van het moederbord.
- 2 Druk op het ontgrendellipje en til de statuslampkaart uit de sleuf op de polssteunassemblage.
- 3 Schuif de kabel van de statuslampkaart onder de luidsprekerkabel en til de statuslampkaart van de polssteunassemblage.

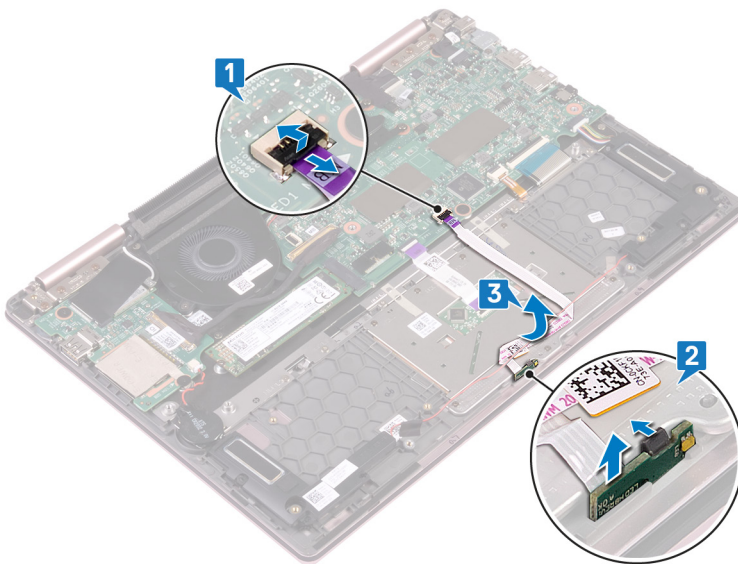

De kaart van het statuslampje terugplaatsen

⚠ GEVAAR: Volg de veiligheidsinstructies die bij de computer werden geleverd alvorens u werkzaamheden binnen de computer uitvoert en volg de stappen in **Voordat u in de computer gaat werken**. Na het werken binnen uw computer volgt u de instructies in **nadat u in uw computer heeft gewerkt**. Raadpleeg voor meer informatie over aanbevolen procedures op het gebied van veiligheid onze website over de naleving van wet- en regelgeving op www.dell.com/regulatory_compliance.

Procedure

- 1 Plaats de statuslampkaart in de sleuf op de polssteunassembleage en klik hem op zijn plaats.
- 2 Schuif de kabel van de statuslampkaart onder de luidsprekerkabel.
- 3 Sluit de kabel van de statuslampkaart aan op het moederbord.

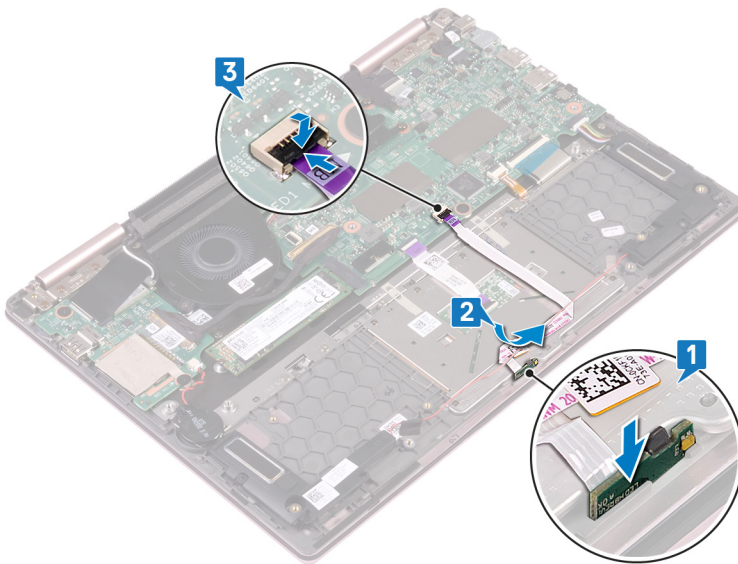

Vereisten achteraf

- 1 Plaats de **batterij** terug.
- 2 Plaats de **onderplaat** terug.

De touchpad verwijderen

⚠ GEVAAR: Volg de veiligheidsinstructies die bij de computer werden geleverd alvorens u werkzaamheden binnen de computer uitvoert en volg de stappen in **Voordat u in de computer gaat werken**. Na het werken binnen uw computer volgt u de instructies in **nadat u in uw computer heeft gewerkt**. Raadpleeg voor meer informatie over aanbevolen procedures op het gebied van veiligheid onze website over de naleving van wet- en regelgeving op www.dell.com/regulatory_compliance.

Vereisten

- 1 Verwijder de **onderplaat**.
- 2 Verwijder de **batterij**.
- 3 Verwijder de **luidsprekers**.
- 4 Verwijder de **kaart van het statuslampje**.

Procedure

- 1 Open de vergrendeling en koppel de touchpadkabel los van het moederbord.
- 2 Verwijder de twee stukken tape waarmee de touchpad aan de toetsenbordbeugel is bevestigd.
- 3 Verwijder de drie schroeven (M2x2.5) waarmee de touchpadbeugel aan de polssteunassemblage wordt bevestigd.
- 4 Til de toetsenbordbeugel van de polssteunassemblage.

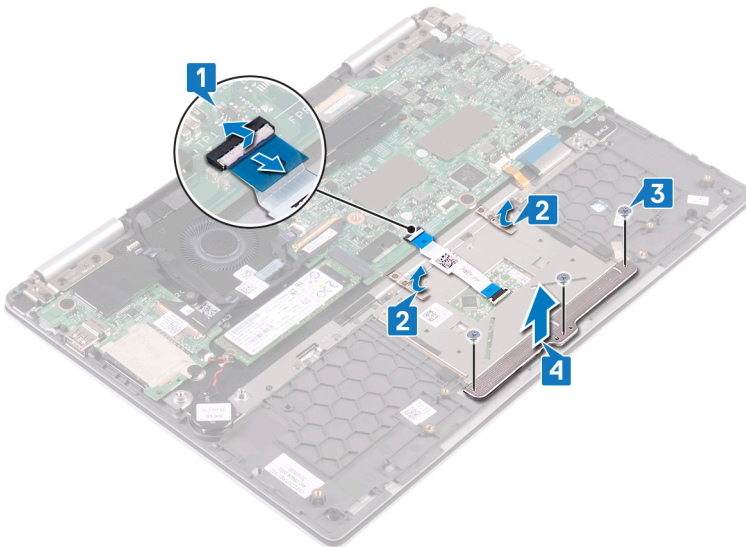

- 5 Verwijder de vier schroeven (M2x2.5) waarmee de touchpad op de polssteunassemblage zijn bevestigd.
- 6 Schuif en til de touchpadkabel uit de sleuf op de polssteunassemblage.

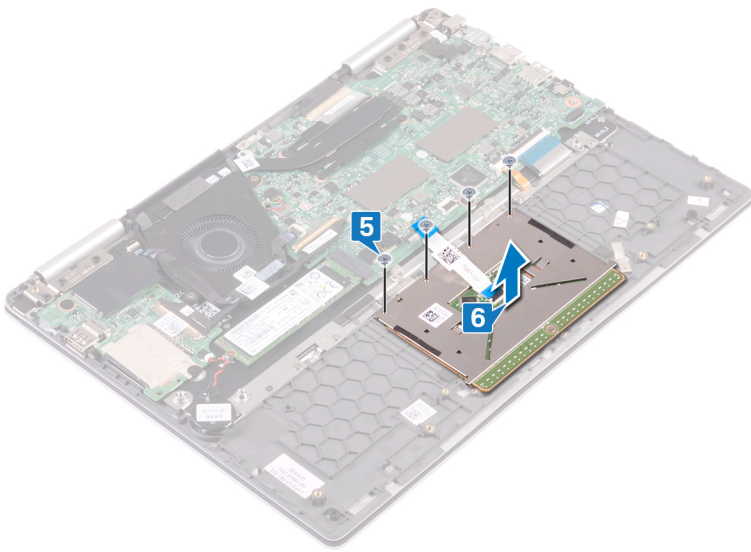

De touchpad vervangen

⚠ GEVAAR: Volg de veiligheidsinstructies die bij de computer werden geleverd alvorens u werkzaamheden binnen de computer uitvoert en volg de stappen in **Voordat u in de computer gaat werken**. Na het werken binnen uw computer volgt u de instructies in **nadat u in uw computer heeft gewerkt**. Raadpleeg voor meer informatie over aanbevolen procedures op het gebied van veiligheid onze website over de naleving van wet- en regelgeving op www.dell.com/regulatory_compliance.

Procedure

- 1 Lijn de schroefgaten op de touchpad uit met de schroefgaten op de polssteunassemblege.
- 2 Plaats de vier schroeven (M2x2.5) terug waarmee de touchpad op de polssteunassemblege wordt bevestigd.

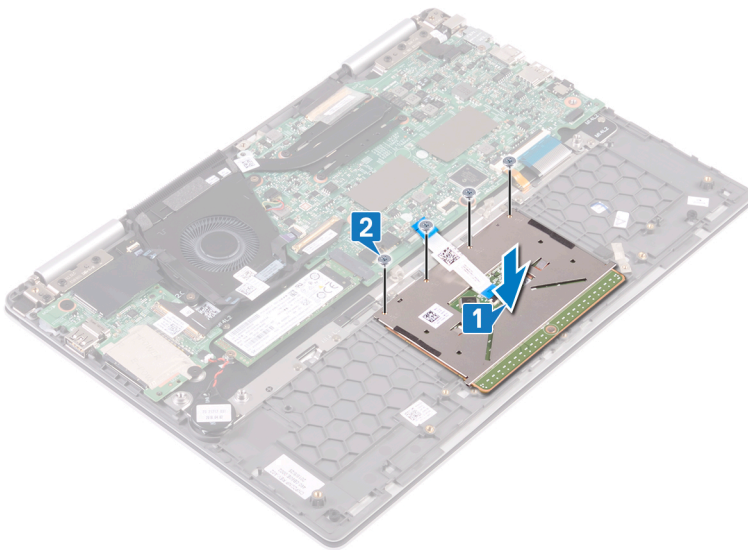

- 3 Lijn de schroefgaten op de toetsenbordbeugel uit met de schroefgaten op de polssteunassemblege.
- 4 Plaats de twee schroeven (M2x2.5) terug waarmee de touchpadbeugel aan de polssteunassemblege wordt bevestigd.
- 5 Plaats de twee stukken tape waarmee de touchpad aan de toetsenbordbeugel wordt bevestigd.
- 6 Schuif de touchpadkabel in de connector op het moederbord en sluit de vergrendeling om de touchpadkabel vast te zetten.

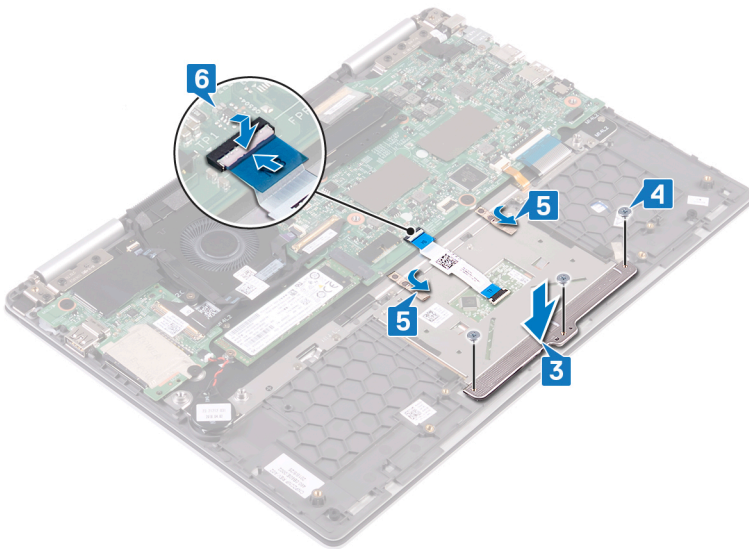

Vereisten achteraf

- 1 Plaats de [kaart van het statuslampje](#) terug.
- 2 Plaats de [luidsprekers](#) terug.
- 3 Plaats de [batterij](#) terug.
- 4 Plaats de [onderplaat](#) terug.

De aan/uit-knop met vingerafdruklezer verwijderen

⚠ GEVAAR: Volg de veiligheidsinstructies die bij de computer werden geleverd alvorens u werkzaamheden binnen de computer uitvoert en volg de stappen in [Voordat u in de computer gaat werken](#). Na het werken binnen uw computer volgt u de instructies in [nadat u in uw computer heeft gewerkt](#). Raadpleeg voor meer informatie over aanbevolen procedures op het gebied van veiligheid onze website over de naleving van wet- en regelgeving op www.dell.com/regulatory_compliance.

ⓘ OPMERKING: Alleen van toepassing op computers die worden geleverd met de vingerafdruklezer.

Vereisten

ⓘ OPMERKING: De aan/uit-knop met vingerafdruklezer is alleen meegeleverd met de configuratie zonder touchscreen van de Inspiron 7380.

- 1 Verwijder de [onderplaat](#).
- 2 Verwijder de [draadloze kaart](#).
- 3 Verwijder de [I/O-kaart](#).

Procedure

- 1 Open de vergrendeling en koppel de kabel van de aan/uit-knop met vingerafdruklezer los van het moederbord.
- 2 Open de vergrendeling en koppel de kabel van de aan/uit-knop met vingerafdruklezer los van de connectorkabel van de aan/uit-knop met vingerafdruklezer.
- 3 Trek de kabel van de aan/uit-knop met vingerafdruklezer van de ventilator af.

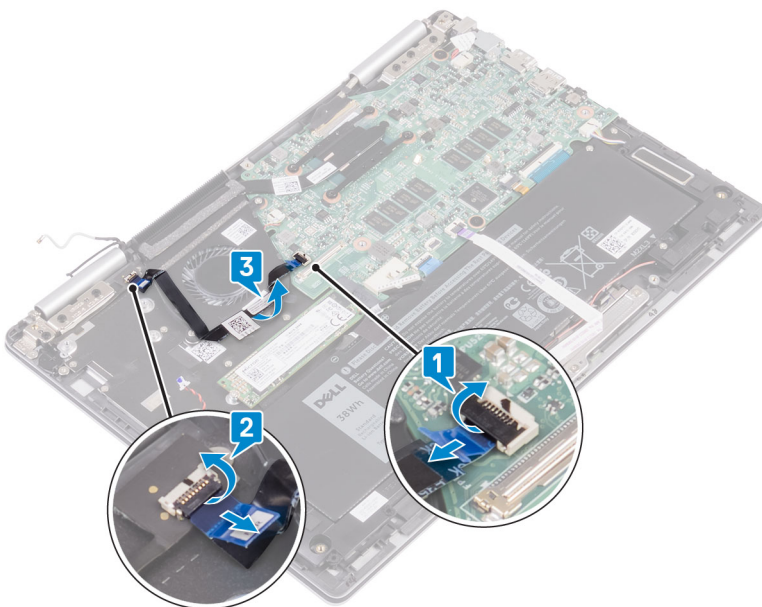

- 4 Verwijder de twee schroeven (M2x2.5) waarmee de aan/uit-knop met vingerafdruklezer op de polssteunassemblage is bevestigd.
- 5 Trek de kabelconnector van de aan/uit-knop met vingerafdruklezer van de toetsenbordbeugel af. Til vervolgens de aan/uit-knop met vingerafdruklezer uit de sleuf op de polssteunassemblage.

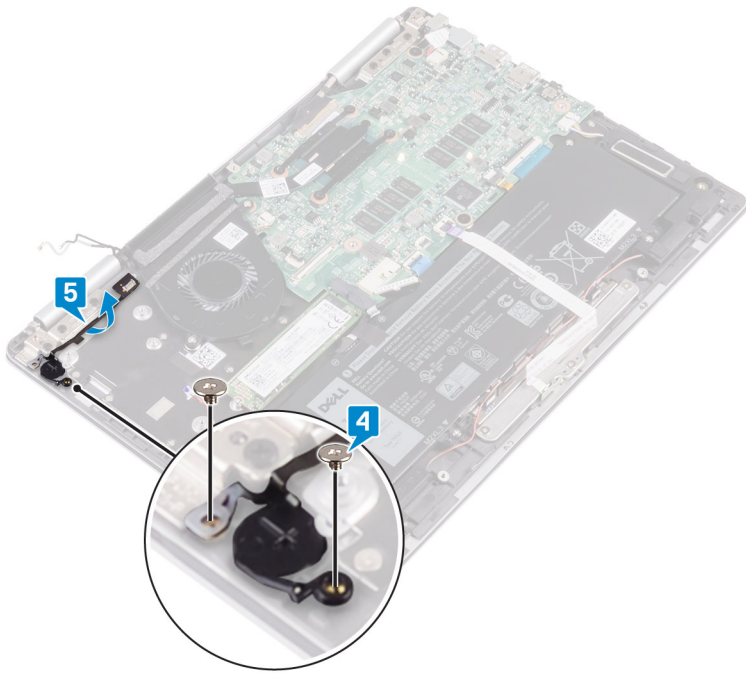

De aan/uit-knop met vingerafdrukkezer vervangen

⚠ GEVAAR: Volg de veiligheidsinstructies die bij de computer werden geleverd alvorens u werkzaamheden binnen de computer uitvoert en volg de stappen in **Voordat u in de computer gaat werken**. Na het werken binnen uw computer volgt u de instructies in **nadat u in uw computer heeft gewerkt**. Raadpleeg voor meer informatie over aanbevolen procedures op het gebied van veiligheid onze website over de naleving van wet- en regelgeving op www.dell.com/regulatory_compliance.

ℹ OPMERKING: Alleen van toepassing op computers die zijn geleverd met een vingerafdrukkezer.

Procedure

- 1 Plaats de aan/uit-knop met vingerafdrukkezer in de sleuf op de polssteunassemblage. Bevestig de kabelconnector van de aan-/uitknop met vingerafdrukkezer vervolgens aan de toetsenbordbeugel.
- 2 Plaats de twee schroeven (M2x2.5) terug waarmee de aan/uit-knop met vingerafdrukkezer aan de polssteunassemblage wordt bevestigd.

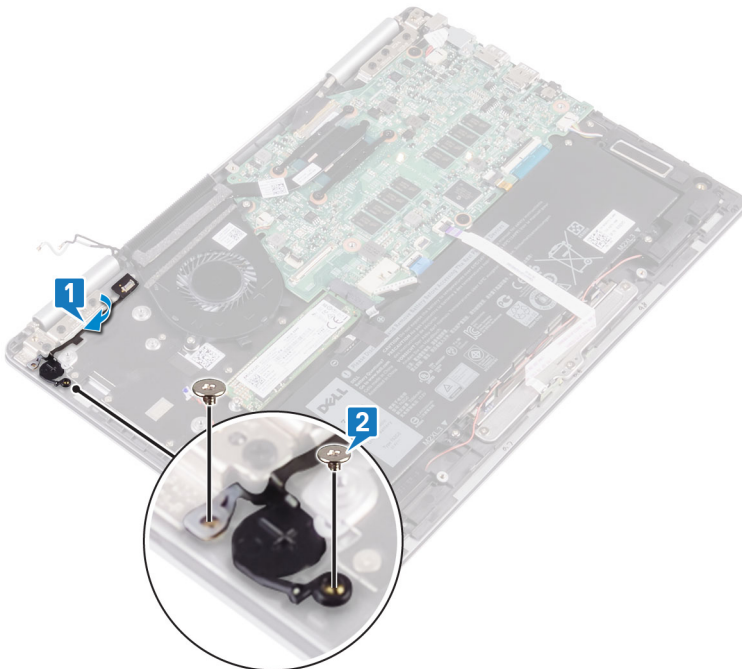

- 3 Open de vergrendeling van de kabelconnector van de aan/uit-knop met vingerafdrukkezer en sluit de kabel van de aan-/uitknop met vingerafdrukkezer aan op de aan/uit-knop met vingerafdrukkezer.
- 4 Bevestig de aan/uit-knop met vingerafdrukkezer op de ventilator.
- 5 Open de connectorvergrendeling van het moederbord en sluit de kabel van de aan/uit-knop met vingerafdrukkezer aan op het moederbord.

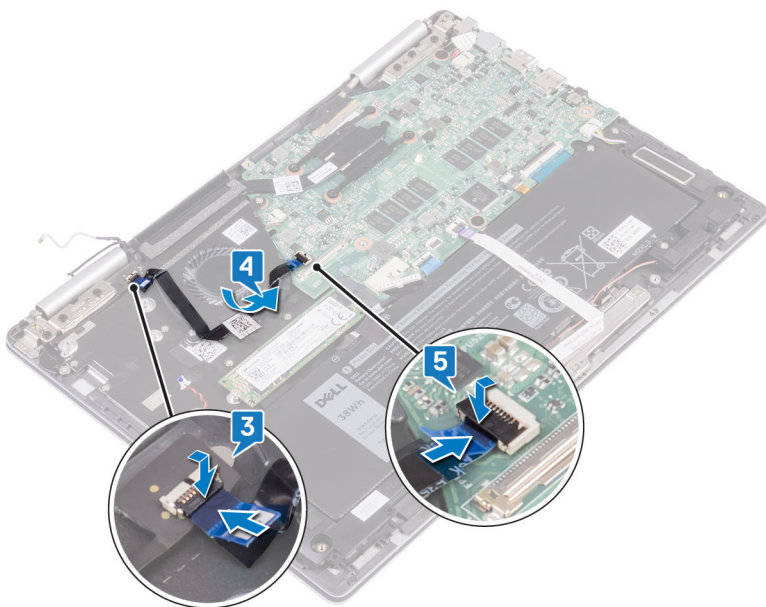

Vereisten achteraf

- 1 Plaats de I/O-kaart terug.
- 2 Plaats de draadloze kaart terug.
- 3 Plaats de onderplaat terug.

Het toetsenbord verwijderen

⚠ GEVAAR: Volg de veiligheidsinstructies die bij de computer werden geleverd alvorens u werkzaamheden binnen de computer uitvoert en volg de stappen in **Voordat u in de computer gaat werken**. Na het werken binnen uw computer volgt u de instructies in **nadat u in uw computer heeft gewerkt**. Raadpleeg voor meer informatie over aanbevolen procedures op het gebied van veiligheid onze website over de naleving van wet- en regelgeving op www.dell.com/regulatory_compliance.

Vereisten

- 1 Verwijder de [onderplaat](#).
- 2 Verwijder de [batterij](#).
- 3 Verwijder de [knoopbatterij](#).
- 4 Verwijder de [draadloze kaart](#).
- 5 Verwijder de [beeldschermassemblage](#).
- 6 Verwijder de [I/O-kaart](#).
- 7 Verwijder de [aan/uit-knop met vingerafdrukker](#). (indien geïnstalleerd)
- 8 Verwijder het [vaste-toestandstation](#).
- 9 Verwijder de [warmteafleider](#).
- 10 Verwijder de [ventilator](#).
- 11 Verwijder het [moederbord](#).

Procedure

- 1 Verwijder de twee stukken tape waarmee de touchpad aan de toetsenbordbeugel is bevestigd.
- 2 Verwijder de 27 schroeven (M1.4x2) waarmee de toetsenbordbeugel en het toetsenbord aan de polssteunassemblage is bevestigd.
- 3 Til de toetsenbordbeugel van het toetsenbord.

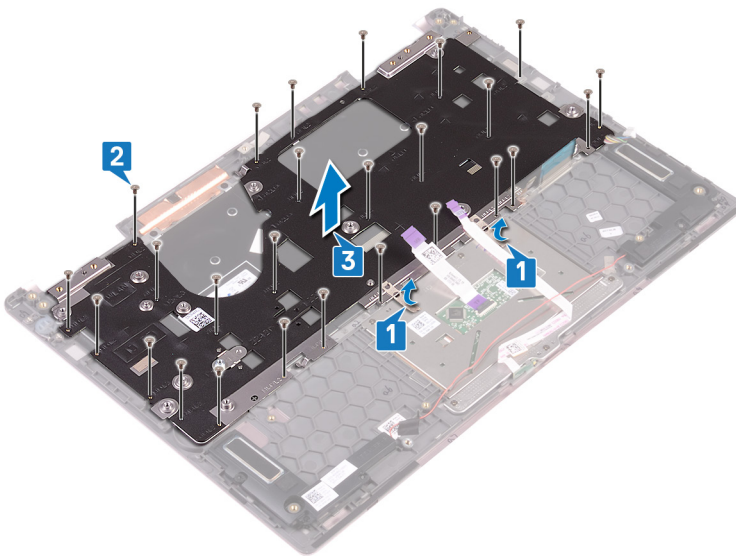

- 4 Verwijder de zes schroeven (M1.2x1.5) waarmee het toetsenbord aan de polssteunassemblage is bevestigd.
- 5 Til het toetsenbord van de polssteuneenheid.

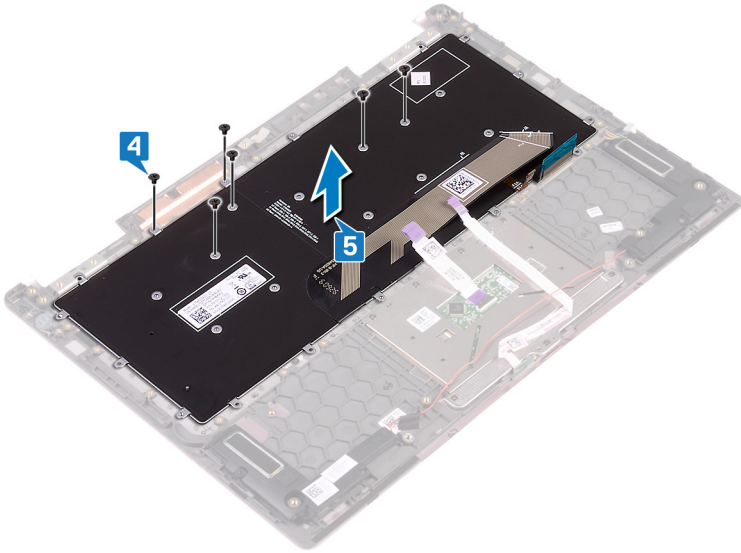

Het toetsenbord vervangen

⚠ GEVAAR: Volg de veiligheidsinstructies die bij de computer werden geleverd alvorens u werkzaamheden binnen de computer uitvoert en volg de stappen in **Voordat u in de computer gaat werken**. Na het werken binnen uw computer volgt u de instructies in **nadat u in uw computer heeft gewerkt**. Raadpleeg voor meer informatie over aanbevolen procedures op het gebied van veiligheid onze website over de naleving van wet- en regelgeving op www.dell.com/regulatory_compliance.

Procedure

- 1 Plaats de toetsenbordkabel op de achterkant van het toetsenbord.
- 2 Lijn de toetsenbordkabel uit langs de vouwlijn en vouw de toetsenbordkabel.

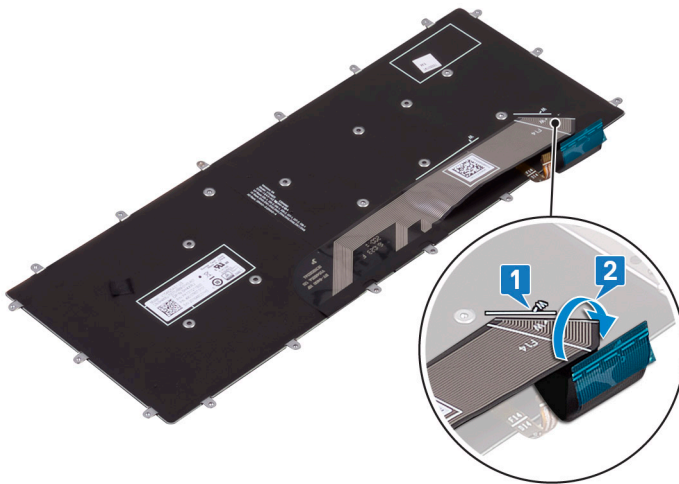

- 3 Plaats het toetsenbord op de polssteunassembly en lijn de schroefgaten in het toetsenbord uit met de schroefgaten in de polssteunassembly.
- 4 Plaats de zes schroeven (M1.2x1.5) terug waarmee het toetsenbord aan de polssteunassembly is bevestigd.

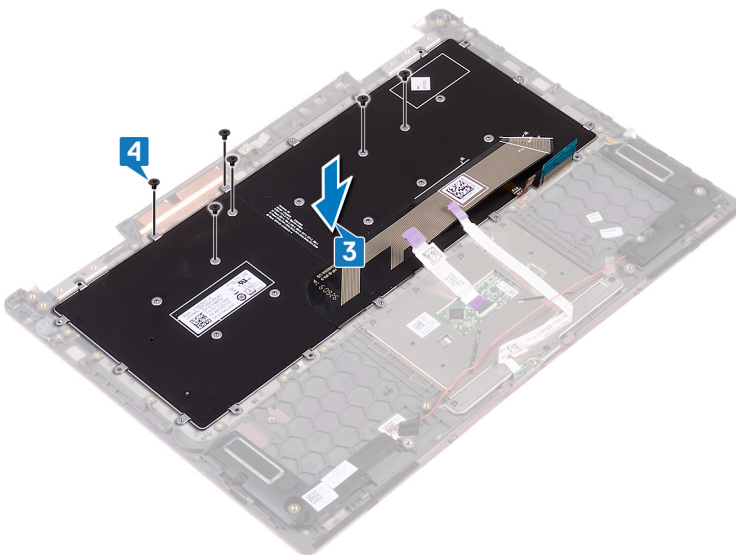

- 5 Plaats de toetsenbordbeugel op de polssteunassemblage en lijn de schroefgaten in de toetsenbordbeugel uit met de schroefgaten in het toetsenbord en de polssteunassemblage.
- 6 Plaats de 27 schroeven (M1.4x2) terug waarmee de toetsenbordbeugel en het toetsenbord aan de polssteunassemblage worden bevestigd.
- 7 Plaats de twee stukken tape terug waarmee de touchpad aan de toetsenbordbeugel wordt bevestigd.

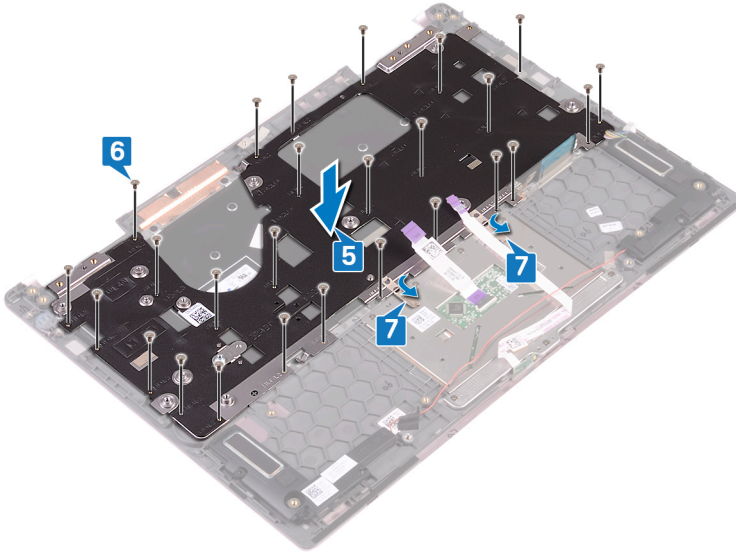

Vereisten achteraf

- 1 Plaats het [moederbord](#) terug.
- 2 Plaats de [ventilator](#) terug.
- 3 Plaats de [warmteafleider](#) terug.
- 4 Plaats het [vaste-toestandstation](#) terug.
- 5 Plaats de [aan/uit-knop met vingerafdrukkezer](#) terug. (indien geïnstalleerd)
- 6 Plaats de [I/O-kaart](#) terug.
- 7 Plaats de [beeldschermassemblage](#) terug.
- 8 Plaats de [draadloze kaart](#) terug.
- 9 Plaats de [knoopbatterij](#) terug.
- 10 Plaats de [batterij](#) terug.
- 11 Plaats de [onderplaat](#) terug.

De polssteun verwijderen

⚠ GEVAAR: Volg de veiligheidsinstructies die bij de computer werden geleverd alvorens u werkzaamheden binnen de computer uitvoert en volg de stappen in **Voordat u in de computer gaat werken**. Na het werken binnen uw computer volgt u de instructies in **nadat u in uw computer heeft gewerkt**. Raadpleeg voor meer informatie over aanbevolen procedures op het gebied van veiligheid onze website over de naleving van wet- en regelgeving op www.dell.com/regulatory_compliance.

Vereisten

- 1 Verwijder de [onderplaat](#).
- 2 Verwijder de [batterij](#).
- 3 Verwijder de [knoopbatterij](#).
- 4 Verwijder de [draadloze kaart](#).
- 5 Verwijder de [beeldschermassemblage](#).
- 6 Verwijder de [I/O-kaart](#).
- 7 Verwijder de [aan/uit-knop met vingerafdruklezer](#). (indien geïnstalleerd)
- 8 Verwijder het [vaste-toestandstation](#).
- 9 Verwijder de [warmteafleider](#).
- 10 Verwijder de [ventilator](#).
- 11 Verwijder het [moederbord](#).
- 12 Verwijder de [kaart van het statuslampje](#).
- 13 Verwijder de [touchpad](#).
- 14 Verwijder het [toetsenbord](#).

Procedure

Nadat u alle vereisten hebt uitgevoerd, blijft de polssteun over.



De polssteun terugplaatsen

⚠ GEVAAR: Volg de veiligheidsinstructies die bij de computer werden geleverd alvorens u werkzaamheden binnen de computer uitvoert en volg de stappen in **Voordat u in de computer gaat werken**. Na het werken binnen uw computer volgt u de instructies in **nadat u in uw computer heeft gewerkt**. Raadpleeg voor meer informatie over aanbevolen procedures op het gebied van veiligheid onze website over de naleving van wet- en regelgeving op www.dell.com/regulatory_compliance.

Procedure

Plaats de polssteun met de voorzijde omlaag op een schone en vlakke ondergrond.



Vereisten achteraf

- 1 Plaats het **toetsenbord** terug.
- 2 Plaast de **touchpad** terug.
- 3 Plaats de **kaart van het statuslampje** terug.
- 4 Plaats het **moederbord** terug.
- 5 Plaats de **ventilator** terug.
- 6 Plaats de **warmteafleider** terug.
- 7 Plaats het **vaste-toestandstation** terug.
- 8 Plaats de **aan/uit-knop met vingerafdruklezer** terug. (indien geïnstalleerd)
- 9 Plaats de **I/O-kaart** terug.
- 10 Plaats de **beeldschermassemblage** terug.
- 11 Plaats de **draadloze kaart** terug.
- 12 Plaats de **knoopbatterij** terug.
- 13 Plaats de **batterij** terug.
- 14 Plaats de **onderplaat** terug.

Stuurprogramma's downloaden

Het audio-stuurprogramma downloaden

- 1 Zet de computer aan.
- 2 Ga naar www.dell.com/support.
- 3 Klik op **Product Support** (Productondersteuning), voer de servicetag van uw computer in en klik op **Submit (Verzenden)**.

OPMERKING: Als u niet beschikt over de servicetag, gebruikt u de functie automatisch detecteren of handmatig bladeren voor uw model computer.

- 4 Klik op **Drivers & downloads (Stuurprogramma's en downloads) > Find it myself (Ik vind het zelf)**.
- 5 Scroll naar beneden op de pagina en vouw **Audio** uit.
- 6 Klik op **Download** (Downloaden) om het audio-stuurprogramma voor uw computer te downloaden.
- 7 Ga na het downloaden naar de map waar u het bestand met het audio-stuurprogramma heeft opgeslagen.
- 8 Dubbelklik op het pictogram van het bestand met het audio-stuurprogramma en volg de instructies op het scherm om het stuurprogramma te installeren.

Het grafische stuurprogramma downloaden

- 1 Zet de computer aan.
- 2 Ga naar www.dell.com/support.
- 3 Voer de servicetag van uw computer in en klik op **Submit** (Verzenden).

OPMERKING: Als u niet beschikt over de servicetag, gebruikt u de functie automatisch detecteren of handmatig bladeren voor uw model computer.

- 4 Klik op **Drivers & downloads** (Stuurprogramma's & downloads).
- 5 Klik op de knop **Detect Drivers** (Stuurprogramma's detecteren).
- 6 Controleer de voorwaarden voor gebruik en accepteer deze om **SupportAssist** te kunnen gebruiken en klik vervolgens op **Continue** (Doorgaan).
- 7 Indien nodig gaat uw computer over op het downloaden en installeren van **SupportAssist**.

OPMERKING: Bekijk de instructies op het scherm voor browserspecifieke instructies.

- 8 Klik op **View Drivers for My System** (Stuurprogramma's voor mijn systeem bekijken).
- 9 Klik op **Download and Install** (Downloaden en installeren) om alle gedetecteerde updates van stuurprogramma voor uw computer te downloaden en installeren.
- 10 Selecteer een locatie om de bestanden op te slaan.
- 11 Als u hierom wordt gevraagd, keurt u aanvragen van **User Account Control** (Beheer gebruikersaccount) om wijzigingen in het systeem aan te brengen goed.
- 12 De toepassing installeert alle geïdentificeerde drivers en updates.

OPMERKING: Niet alle bestanden kunnen automatisch worden geïnstalleerd. Controleer het installatieoverzicht om te bepalen of handmatige installatie noodzakelijk is.

- 13 Klik voor handmatig downloaden en installeren op **Category** (Categorie).
- 14 Klik op **Video** in de vervolgkeuzelijst.
- 15 Klik op **Download (Downloaden)** om het grafische stuurprogramma voor uw computer te downloaden.
- 16 Ga na het downloaden naar de map waar u het bestand met het grafische stuurprogramma heeft opgeslagen.

- 17 Dubbelklik op het pictogram van het bestand met het grafische stuurprogramma en volg de instructies op het scherm om het stuurprogramma te installeren.

Het USB 3.0-stuurprogramma downloaden

- 1 Zet de computer aan.
- 2 Ga naar www.dell.com/support.
- 3 Klik op **Product Support** (Productondersteuning), voer de servicetag van uw computer in en klik op **Submit (Verzenden)**.
OPMERKING: Als u niet beschikt over de servicetag, gebruikt u de functie automatisch detecteren of handmatig bladeren voor uw model computer.
- 4 Klik op **Drivers & downloads (Stuurprogramma's en downloads) > Find it myself (Ik vind het zelf)**.
- 5 Scroll naar beneden op de pagina en vouw **Chipset** uit.
- 6 Klik op **Download** (Downloaden) om het USB 3.0-stuurprogramma voor uw computer te downloaden.
- 7 Ga na het downloaden naar de map waar u het bestand met het USB 3.0-stuurprogramma heeft opgeslagen.
- 8 Dubbelklik op het pictogram van het bestand met het USB 3.0-stuurprogramma en volg de instructies op het scherm om het stuurprogramma te installeren.

Het Wi-Fi-stuurprogramma downloaden

- 1 Zet de computer aan.
- 2 Ga naar www.dell.com/support.
- 3 Klik op **Product support** (productondersteuning), voer de servicetag van uw computer in en klik op **Submit** (verzenden).
OPMERKING: Als u niet beschikt over de servicetag, gebruikt u de functie automatisch detecteren of handmatig bladeren voor uw model computer.
- 4 Klik op **Drivers & downloads (Stuurprogramma's en downloads) > Find it myself (Ik vind het zelf)**.
- 5 Scroll naar beneden op de pagina en vouw **Network** (Netwerk) uit.
- 6 Klik op **Download** (Downloaden) om het Wi-Fi-stuurprogramma voor uw computer te downloaden.
- 7 Ga na het downloaden naar de map waar u het bestand met het Wi-Fi-stuurprogramma heeft opgeslagen.
- 8 Dubbelklik op het pictogram van het bestand met het stuurprogramma en volg de instructies op het scherm.

Het stuurprogramma van de mediakaartlezer downloaden

- 1 Zet de computer aan.
- 2 Ga naar www.dell.com/support.
- 3 Klik op **Product support** (productondersteuning), voer de servicetag van uw computer in en klik op **Submit** (verzenden).
OPMERKING: Als u niet beschikt over de servicetag, gebruikt u de functie automatisch detecteren of handmatig bladeren voor uw model computer.
- 4 Klik op **Drivers & downloads (Stuurprogramma's en downloads) > Find it myself (Ik vind het zelf)**.
- 5 Scrol naar beneden op de pagina en vouw **Chipset** uit.
- 6 Klik op **Download** (downloaden) om het stuurprogramma voor de mediakaartlezer voor uw computer te downloaden.
- 7 Ga na het downloaden naar de map waar u het bestand met het stuurprogramma voor de kaartlezer heeft opgeslagen.
- 8 Dubbelklik op het pictogram van het bestand met de driver voor de kaartlezer en volg de instructies op het scherm.

Het chipset-stuurprogramma downloaden

- 1 Zet de computer aan.
- 2 Ga naar www.dell.com/support.
- 3 Klik op **Product Support** (Productondersteuning), voer de servicetag van uw computer in en klik op **Submit (Verzenden)**.

 **OPMERKING:** Als u niet beschikt over de servicetag, gebruikt u de functie automatisch detecteren of handmatig bladeren voor uw model computer.

- 4 Klik op **Drivers & downloads (Stuurprogramma's en downloads) > Find it myself (Ik vind het zelf)**.
- 5 Scroll naar beneden op de pagina en vouw **Chipset** uit.
- 6 Klik op **Download** (Downloaden) om het juiste chipset-stuurprogramma voor uw computer te downloaden.
- 7 Ga na het downloaden naar de map waar u het bestand met het chipset-stuurprogramma heeft opgeslagen.
- 8 Dubbelklik op het pictogram van het bestand met het chipset-stuurprogramma en volg de instructies op het scherm om het stuurprogramma te installeren.

Het netwerkstuurprogramma downloaden

- 1 Zet de computer aan.
- 2 Ga naar www.dell.com/support.
- 3 Klik op **Product support** (Productondersteuning), voer de servicetag van uw computer in en klik op **Submit** (Verzenden).

 **OPMERKING:** Als u niet beschikt over de servicetag, gebruikt u de functie automatisch detecteren of handmatig bladeren voor uw model computer.

- 4 Klik op **Drivers & downloads (Stuurprogramma's en downloads) > Find it myself (Ik vind het zelf)**.
- 5 Scroll naar beneden op de pagina en vouw **Network** (Netwerk) uit.
- 6 Klik op **Download** (Downloaden) om het netwerkstuurprogramma voor uw computer te downloaden.
- 7 Sla het bestand op en ga na het downloaden naar de map waar u het bestand van het netwerkstuurprogramma heeft opgeslagen.
- 8 Dubbelklik op het pictogram van het bestand met het netwerkstuurprogramma en volg de instructies op het scherm.

Systeminstallatie

OPMERKING: Afhankelijk van de computer en de geïnstalleerde apparaten kunnen de onderdelen die in dit gedeelte worden vermeld wel of niet worden weergegeven.

Opstartvolgorde

Via Boot Sequence kunnen gebruikers de door System Setup gedefinieerde volgorde van het opstartapparaat omzeilen en direct op een specifiek apparaat opstarten (bijvoorbeeld een optische schijf of harde schijf). Tijdens de Power-on Self Test (POST) zodra het Dell-logo verschijnt.

- System Setup openen door op de F2-toets te drukken;
- het eenmalige opstartmenu openen door op de F12-toets te drukken.

In het eenmalige opstartmenu staan de apparaten waar het systeem vanaf kan opstarten en de opties voor diagnostiek. De opties van het opstartmenu zijn:

- Verwijderbare schijf (mits beschikbaar)
- STXXXX schijf

OPMERKING: XXX staat voor het nummer van de SATA-schijf.

- Optische schijf (mits beschikbaar)
- SATA harde schijf (indien beschikbaar)
- Diagnostiek

OPMERKING: Na het selecteren van **Diagnostics (Diagnostiek)** wordt het scherm **ePSA diagnostics (ePSA-diagnostiek)** geopend.

In het scherm voor de opstartvolgorde wordt ook de optie weergegeven voor het openen van het scherm systeeminstallatie.

Navigatietoetsen

OPMERKING: Voor de meeste System Setup-opties geldt dat de door u aangebrachte wijzigingen wel worden opgeslagen, maar pas worden geëffectueerd nadat het systeem opnieuw is opgestart.

Toetsen	Navigatie
Pijl Omhoog	Gaat naar het vorige veld.
Pijl Omlaag	Gaat naar het volgende veld.
Enter	Hiermee kunt u een waarde in het geselecteerde veld invullen (mits van toepassing) of de link in het veld volgen.
Spatiebalk	Vergroot of verkleint een vervolgkeuzelijst, mits van toepassing.
Tab	Gaat naar het focusveld.

OPMERKING: Alleen voor de standaard grafische browser.

Esc Gaat naar de vorige pagina totdat u het hoofdscherm bekijkt. Esc te drukken in het hoofdscherm geeft een melding om de niet opgeslagen wijzigingen op te slaan en het systeem opnieuw.

BIOS-overzicht

WAARSCHUWING: Verander de instellingen in het BIOS-setup-programma alleen als u een ervaren computergebruiker bent. Bepaalde wijzigingen kunnen ertoe leiden dat de computer niet meer naar behoren werkt.

OPMERKING: Voordat u het BIOS-setup-programma gebruikt, is het verstandig de scherm informatie van het BIOS-setup-programma te noteren zodat u deze later ter referentie kunt gebruiken.

Gebruik het BIOS-setup-programma voor de volgende doeleinden:

- Informatie krijgen over de onderdelen in uw computer, zoals de hoeveelheid RAM en de grootte van de harde schijf.
- Systeemconfiguratiegegevens wijzigen.
- Een door de gebruiker te selecteren optie instellen of wijzigen, zoals het gebruikerswachtwoord, het type harde schijf dat is geïnstalleerd en het in- of uitschakelen van basisapparaten.

BIOS-setup-programma openen

- 1 Zet de computer aan of start de computer opnieuw.
- 2 Wacht tijdens POST, wanneer het logo van DELL wordt weergegeven, totdat de F2-melding verschijnt en druk daarna meteen op F2.

OPMERKING: De F2-prompt duidt erop dat het toetsenbord is geïntialiseerd. Deze melding kan zeer snel verschijnen. Let dus goed op en druk direct op F2 zodra de melding verschijnt. Als u op F2 drukt voordat de F2-prompt wordt weergegeven, wordt deze toetsaanslag niet geregistreerd. Als u te lang wacht en het logo van het besturingssysteem verschijnt, moet u blijven wachten tot het bureaublad van het besturingssysteem wordt weergegeven. Zet de computer vervolgens uit en probeer het opnieuw.

Opties van System Setup

OPMERKING: Afhankelijk van deze computer en de geïnstalleerde apparaten kunnen de onderdelen die in dit gedeelte worden vermeld wel of niet worden weergegeven.

Tabel 3. Opties van System Setup - menu System Information (Systeeminformatie)

Algemeen

System Information (Systeeminformatie)

BIOS Version	Toont het versienummer van de BIOS.
Service Tag	Toont de servicetag van de computer.
Asset Tag	Toont de inventaristag van de computer.
Ownership Tag	Toont de eigenaarstag van de computer.
Manufacture Date	Toont de productiedatum van de computer.
Ownership Date	Toont de aankoopdatum van de computer.
Express Service Code	Toont de code voor expres-service van de computer.

Geheugeninformatie

Memory Installed	Toont het totale geïnstalleerde computergeheugen.
Memory Available	Toont het totale beschikbare computergeheugen.
Memory Speed	Toont de geheugensnelheid.
Memory Channel Mode	Toont de modus met enkelvoudig of dubbel kanaal.
Memory Technology	Toont de technologie die wordt gebruikt voor het geheugen.
DIMM A Size	Toont de geheugengrootte van DIMM A.

Algemeen

DIMM B Size Toont de geheugengrootte van DIMM B.

Processor Information

Processor Type Toont het type processor.

Core Count Toont het aantal cores in de processor.

Processor ID Toont de identificatiecode van de processor.

Current Clock Speed Toont de huidige kloksnelheid van de processor.

Minimum Clock Speed Toont de minimale kloksnelheid van de processor.

Maximum Clock Speed Toont de maximale kloksnelheid van de processor.

Processor L2 Cache Toont de L2 cache-grootte van de processor.

Processor L3 Cache Toont de L3 cache-grootte van de processor.

HT Capable Toont of de processor geschikt is voor HyperThreading (HT).

64-Bit Technology Toont of 64-bits technologie wordt gebruikt.

Device Information

SATA-0 Toont de apparaatgegevens van SATA-0 van de computer.

SATA-2 Toont de apparaatgegevens van SATA-2 van de computer.

M.2 PCIe SSD-0 Toont de SSD-gegevens van M.2 PCIe van de computer.

LOM MAC Address Toont het LOM MAC-adres van de computer.

Video Controller Toont de videocontroller.

Video BIOS Version Toont de BIOS-versie van de video.

Video Memory Toont het videogeheugen.

Panel Type Toont het type beeldschermpaneel.

Native Resolution Toont de schermresolutie.

Audio Controller Toont de audio-controller.

Wi-Fi Device Toont het draadloze apparaat.

Bluetooth Device Toont het Bluetooth-apparaat.

Toont de actuele batterijcapaciteit.

Boot Sequence

Boot Sequence Toont de opstartvolgorde.

Boot List Option Toont de beschikbare opstartopties.

Advanced Boot Options

Enable Legacy Option ROM Hiermee kunt u de Legacy optie ROM's in- of uitschakelen.

Enable Attempt Legacy Boot Hiermee kunt u de Poging verouderde opstartmodus in- of uitschakelen.

UEFI Boot Path Security Hiermee regelt u het beveiligingsniveau voor opstarten vanaf een UEFI Boot-pad.

Date/Time

Toont de huidige datum in de indeling MM/DD/JJ, en de huidige tijd in de indeling uu:mm:ss AM/PM.

Tabel 4. Opties van System Setup - menu System Configuration

Systeemconfiguratie	
Integrated NIC	Bestuurt de ingebouwde LAN-controller.
Enable UEFI Network Stack	Hiermee kunt u de UEFI Network Stack in- of uitschakelen.
SATA Operation	Hiermee kunt u de bewerkingsmodus van de geïntegreerde SATA harde-schijfcontroller configureren.
Drives	Hiermee kunt u verschillende schijven op de kaart in- en uitschakelen.
SMART Reporting	Hiermee kunt u SMART Reporting tijdens het opstarten van het systeem in- of uitschakelen.
USB Configuration	
Enable Boot Support	Hiermee kunt u opstarten vanaf USB-opslagapparaten zoals een externe harde schijf, optisch station en USB-station in- of uitschakelen.
Enable External USB Port	Hiermee kunt u opstarten vanaf USB-opslagapparaten die zijn aangesloten op de externe USB-poort in- of uitschakelen.
USB PowerShare	Hiermee kunt u het opladen van externe apparaten via de USB PowerShare-poort in- of uitschakelen.
Audio	Hiermee kunt u de geïntegreerde audiocontroller in- of uitschakelen.
Keyboard Illumination	Hiermee configureert u de bedrijfsmodus van de functie voor toetsenbordverlichting.
Keyboard Backlight with AC	Hiermee schakelt u toetsenbordverlichting op wisselstroom in of uit.  OPMERKING: Deze optie heeft geen invloed op de toetsenbordverlichting.
Miscellaneous Devices	Hiermee kunt u diverse ingebouwde apparaten in- of uitschakelen.
Enable Camera	Hiermee wordt de camera in- of uitgeschakeld.
Enable Secure Digital (SD) Card	Hiermee kunt u de SD-kaart in- of uitschakelen.

Tabel 5. Opties van System Setup - menu Video

Video	
LCD Brightness	Hiermee kunt u de helderheid van het paneel afzonderlijk instellen voor de batterij en netstroom.

Tabel 6. Opties voor System Setup - menu Security

Beveiliging	
Admin Password	Hiermee kunt u het beheerderswachtwoord instellen, wijzigen of verwijderen.
System Password	Hiermee kunt u het systeemwachtwoord instellen, wijzigen of verwijderen.
Internal HDD-2 Password	Hiermee kunt u het wachtwoord van de interne harde schijf instellen, wijzigen of verwijderen.
Strong Password	Hiermee kunt u sterke wachtwoorden in- of uitschakelen.
Password Configuration	Regelt het minimum- en maximaal aantal tekens dat is toegestaan voor de beheerders- en systeemwachtwoorden.
Password Bypass	Hiermee kunt u tijdens het opnieuw opstarten van het systeem het System (Boot) Password en het wachtwoord van de interne harde schijf omzeilen.
Password Change	Hiermee kunt u wijzigingen in de systeem- en harde schijf-wachtwoorden in- of uitschakelen als er een beheerderswachtwoord is ingesteld.

Beveiliging

Non-Admin Setup Changes	Hiermee kunt u wijzigingen in de installatieopties in- of uitschakelen als er een beheerderswachtwoord is ingesteld.
UEFI Capsule Firmware Updates	Hiermee kunt u BIOS-updates via UEFI Capsule updatepakketten in- of uitschakelen.
PTT Security	Hiermee kunt u de zichtbaarheid van het Platform Trust Technology (PTT) op het besturingssysteem in- of uitschakelen.
Computrace(R)	Hiermee kunt u de BIOS-module-interface van de optionele Computrace(R)-service van Absolute Software in- of uitschakelen.
CPU XD Support	Hiermee kunt u de modus Execute Disable van de processor in- of uitschakelen.
Admin Setup Lockout	Hiermee kunt u voorkomen dat gebruikers de Setup openen wanneer er een beheerderswachtwoord is ingesteld.
Master Password Lockout	Hiermee kunt u ondersteuning voor het masterwachtwoord in- of uitschakelen.

OPMERKING: Hardschijfwachtwoorden moeten worden gewist voordat de instelling kan worden gewijzigd.

Tabel 7. Opties van System Setup - menu Secure Boot (Beveiligd opstarten)

Secure Boot (Beveiligd opstarten)

Secure Boot Enable	Hiermee kunt u de functie voor beveiligd opstarten in- of uitschakelen.
Expert Key Management	
Expert Key Management	Hiermee kunt u Expert Key Management in- of uitschakelen.
Custom Mode Key Management	Selecteer de aangepaste waarden voor Expert key Management.

Tabel 8. Opties van System Setup - menu Intel Software Guard Extensions (Extensies van Intel Software Guard)

Intel Software Guard Extensions (Extensies van Intel Software Guard)

Intel SGX Enable	Hiermee kunt u Intel Software Guard-extensies in- of uitschakelen.
Enclave Memory Size	Hiermee kunt u de geheugengrootte voor de Enclave-reserve van Intel Software Guard-extensies instellen.

Tabel 9. Opties van System Setup - menu Performance (Prestaties)

Performance

Multi Core Support	Hiermee kunt u meerdere cores inschakelen. Standaard: Enabled (Ingeschakeld).
Intel SpeedStep	Hiermee kunt u de Intel SpeedStep-technologie in- of uitschakelen. Standaard: Enabled (Ingeschakeld).
	OPMERKING: Wanneer deze optie geactiveerd is, worden de kloksnelheid en het voltage van de core dynamisch aangepast aan de belasting van de processor.
C-States Control	Hiermee kunt u de aanvullende slaapstanden van de processor in- of uitschakelen. Standaard: Enabled (Ingeschakeld).
Intel TurboBoost	Hiermee kunt u de Intel TurboBoost-modus van de processor in- of uitschakelen. Standaard: Enabled (Ingeschakeld).
HyperThread-beheer	Hiermee kunt u HyperThreading in de processor in- of uitschakelen.

Standaard: Enabled (Ingeschakeld).

Tabel 10. Opties van System Setup - menu Power Management (Energiebeheer)

Power Management

Enable Intel Speed Shift Technologie	Hiermee schakelt u de Intel Speed Shift-technologie in of uit. Ook kan het besturingssysteem hiermee de juiste processorprestaties automatisch selecteren.
Auto on Time	Hiermee kunt u de computer zo instellen dat hij elke dag of op een vooraf geselecteerde datum en tijd automatisch wordt ingeschakeld. Deze optie kan alleen worden geconfigureerd als de Auto on Time (Tijd automatisch inschakelen) is ingesteld op Everyday (Elke dag), Weekdays (Weekdagen) of Selected Days (Geselecteerde dagen). Standaard: Disabled (Uitgeschakeld).
USB Wake Support	Hiermee kunt u instellen of USB-apparaten de computer uit stand-by mogen halen.
Wake on LAN	Hiermee kunt u het LAN-sigitaal inschakelen om de computer te activeren vanuit de uit- of slaapstand. i OPMERKING: Deze functie werkt alleen wanneer de computer is aangesloten op wisselstroom.
Advanced Battery Charge Configuration	Hiermee kunt u de functie Advanced Battery Charge Configuration (Configuratie geavanceerde batterijlading) inschakelen vanaf het begin van de dag tot een opgegeven werktijd.
Primary Battery Charge Configuration	Stel de primaire instellingen voor batterijlading in met vooraf geselecteerde tijdstippen waarop aangepast laden wordt gestart en gestopt. Standaard: Aangepast.

Tabel 11. Opties van System Setup - menu POST Behavior (POST-gedrag)

POST Behavior

Adapter Warnings	Hiermee kunt u adapterwaarschuwingen inschakelen. Standaard: Enabled (Ingeschakeld).
Fn Lock Options	Hiermee kunt u de Fn-vergrendelingsmodus in- of uitschakelen.
Fastboot	U kunt deze optie inschakelen voor het instellen van de snelheid van het opstartproces. Standaard: Thorough (Grondig).
Extended BIOS POST Time	Hiermee configureert u een extra vertraging vóór het opstarten.
Full Screen logo	Hiermee kunt u het logo op het volledige scherm inschakelen.
Waarschuwingen en fouten	Geef op of het opstartproces wordt voortgezet of vraag om gebruikersinvoer wanneer er waarschuwingen en fouten worden aangetroffen. i OPMERKING: Kritieke fouten zullen het systeem altijd doen stoppen.

Tabel 12. Opties van System Setup - menu Virtualization Support (Ondersteuning voor virtualisatie)

Virtualization Support (Ondersteuning voor virtualisatie)	
Virtualization	Hiermee kunt u opgeven of een VMM (Virtual Machine Monitor) gebruik kan maken van de extra hardwarecapaciteiten van Intel Virtualization Technology.
VT for Direct I/O	Hiermee kunt u opgeven of een VMM (Virtual Machine Monitor) gebruik kan maken van de extra hardwarecapaciteiten van Intel Virtualization Technology voor Direct I/O.

Tabel 13. Opties van System Setup - menu Wireless

Wireless (Draadloos)	
Wireless Switch	Hiermee bepaalt u of draadloze apparaten kunnen worden beheerd door de schakelaar voor draadloos netwerken.
Wireless Device Enable	Hiermee kunt u interne draadloze apparaten in- of uitschakelen.

Tabel 14. Opties van System Setup - menu Maintenance (Onderhoud)

Maintenance (Onderhoud)	
Service Tag	Toont de servicetag van de computer.
Asset Tag	Hiermee kunt u een inventaristag voor de computer maken.
BIOS Downgrade	Hiermee beheert u het terugzetten van de systeemfirmware naar vorige revisies.
Data Wipe	Hiermee kunt u veilig gegevens wissen van alle interne opslagapparaten.
BIOS Recovery	Hiermee kan de gebruiker bepaalde beschadigde BIOS-toestanden herstellen via een herstelbestand op de primaire harde schijf of een externe USB-stick van de gebruiker.

Tabel 15. Opties van System Setup - menu System Logs (Systeemlogboeken)

System Logs (Systeemlogboeken)	
BIOS Events	Toont BIOS-gebeurtenissen.
Thermal Events	Toont thermische gebeurtenissen.
Power Events	Toont gebeurtenissen met betrekking tot de voeding.

Tabel 16. Opties van System Setup - menu SupportAssist System Resolution

SupportAssist-systeemresolutie	
Auto OS Recovery Threshold	Hiermee kunt u automatisch opstarten voor SupportAssist System Resolution Console en voor de Dell OS Recovery-tool ondersteunen.
SupportAssist OS Recovery	Hiermee kunt u de opstartprocedure voor de tool SupportAssist OS Recovery in- of uitschakelen in het geval van bepaalde systeemfouten.

Stelsel- en installatiewachtwoord

Tabel 17. Stelsel- en installatiewachtwoord

Type wachtwoord	Beschrijving
System Password (Systeemwachtwoord)	Wachtwoord dat moet worden ingevuld om aan uw systeem in te loggen.

U kunt ter beveiliging van uw computer een wachtwoord voor het systeem en de installatie aanmaken.

WAARSCHUWING: De wachtwoordfunctie zorgt voor een basisbeveiliging van de gegevens in uw computer.

WAARSCHUWING: Iedereen heeft toegang tot de gegevens op uw computer als deze onbeheerd en niet vergrendeld wordt achtergelaten.

OPMERKING: De functie voor het systeem- en installatiewachtwoord is uitgeschakeld.

Een wachtwoord voor de systeeminstallatie toewijzen

U kunt alleen een nieuw **Systeem- of beheerderswachtwoord** instellen wanneer de status op **Not Set (Niet ingesteld)** staat.

Druk voor het openen van System setup na het aanzetten of opnieuw opstarten van de computer meteen op F2.

- 1 Selecteer in het scherm **System BIOS (Systeem BIOS)** of **System Setup (Systeeminstallatie)** de optie **Security (Beveiliging)** en druk op Enter.
Het scherm **Security (Beveiliging)** wordt geopend.
- 2 Selecteer **Systeem/beheerderswachtwoord** en maak een wachtwoord in het veld **Enter the new password (Voer het nieuwe wachtwoord in)**.
Hanteer de volgende richtlijnen om het systeemwachtwoord toe te kennen:
 - Een wachtwoord mag bestaan uit maximaal 32 tekens.
 - Het wachtwoord mag de nummers 0 t/m 9 bevatten.
 - Er mogen alleen kleine letters worden gebruikt.
 - Alleen de volgende speciale tekens zijn toegestaan: spatie, ("), (+), (.), (-), (.), (/), (:), ([), (\), (]), (').
- 3 Typ het wachtwoord dat u eerder hebt ingevoerd in het veld **Bevestig nieuw wachtwoord** en klik op **OK**.
- 4 Druk op Esc waarna een melding verschijnt om de wijzigingen op te slaan.
- 5 Druk op Y om de wijzigingen op te slaan.
Hierna wordt de computer opnieuw opgestart.

Een bestaand systeeminstallatiewachtwoord verwijderen of wijzigen

Zorg dat de **Password Status (Wachtwoordstatus)** ontgrendeld is (in de systeemconfiguratie) voor u probeert om het bestaande systeem- of installatiewachtwoord te verwijderen of te wijzigen. U kunt een bestaand systeem- of installatiewachtwoord niet verwijderen of wijzigen als de **Password Status (Wachtwoordstatus)** is vergrendeld.

Druk na het aanzetten of opnieuw opstarten van de computer onmiddellijk op F2 om naar de System Setup te gaan.

- 1 Selecteer **System Security (Systeembeveiliging)** in het scherm **System BIOS (Systeem BIOS)**, of **System Setup (Systeeminstallatie)** en druk op Enter.
Het scherm **System Security (Systeembeveiliging)** wordt geopend.
- 2 Controleer in het scherm **System Security (Systeembeveiliging)** of **Password Status (Wachtwoordstatus)** op **Unlocked (Ontgrendeld)** staat.
- 3 Selecteer **System Password (Systeemwachtwoord)**, wijzig of verwijder het bestaande systeemwachtwoord en druk op Enter of Tab.
- 4 Selecteer **Setup Password (Installatiewachtwoord)**, wijzig of verwijder het bestaande installatiewachtwoord en druk op Enter of Tab.

OPMERKING: Als u het systeem- of installatiewachtwoord wijzigt, geeft u het nieuwe wachtwoord in wanneer de melding daarvoor verschijnt. Als u het systeem- of installatiewachtwoord verwijdert, bevestigt u de verwijdering wanneer de melding daarvoor verschijnt.

- 5 Druk op Esc waarna een melding verschijnt om de wijzigingen op te slaan.
- 6 Druk op Y om de wijzigingen op te slaan en de systeeminstallatie te verlaten.
De computer wordt opnieuw opgestart.

CMOS-instellingen wissen

- 1 Zorg ervoor dat de computer is uitgeschakeld.
- 2 Sluit de netstroomadapter aan op de computer en zorg ervoor dat er stroom aan de computer wordt geleverd via de adapter.
- 3 Houd de aan/uit-knop gedurende 25 seconden ingedrukt om het resetten van de Real Time Clock (RTC) uit te voeren.
- 4 Laat de aan/uit-knop los.

BIOS (System Setup) en systeemwachtwoorden wissen

Neem contact op met de technische ondersteuning van Dell voor het wissen van vergeten wachtwoorden. Voor meer informatie, zie www.dell.com/contactdell.

Problemen oplossen

Het BIOS flashen

Mogelijk moet u het BIOS flashen wanneer er een update beschikbaar is of na het vervangen of terugplaatsen van het moederbord. Volg deze stappen om het BIOS te flashen:

- 1 Zet de computer aan.
- 2 Ga naar www.dell.com/support.
- 3 Klik op **Product support** (productondersteuning), voer de servicetag van uw computer in en klik op **Submit** (verzenden).

OPMERKING: Als u niet beschikt over de servicetag, gebruikt u de functie automatisch detecteren of handmatig bladeren voor uw model computer.

- 4 Klik op **Drivers & downloads (Stuurprogramma's en downloads) > Find it myself (Ik vind het zelf)**.
- 5 Selecteer het besturingssysteem dat op uw computer is geïnstalleerd.
- 6 Scroll naar beneden op de pagina en vouw **BIOS uit**.
- 7 Klik op **Downloaden** om de laatste versie van de BIOS voor uw computer te downloaden.
- 8 Ga na het downloaden naar de map waar u het BIOS update-bestand heeft opgeslagen.
- 9 Dubbelklik op het pictogram van het BIOS update-bestand en volg de instructies op het scherm.

Diagnostische Enhanced Pre-Boot System Assessment (ePSA)

WAARSCHUWING: Gebruik de ePSA diagnosefuncties alleen om uw computer te testen. Als u dit programma op meerdere computers gebruikt, kan dat leiden tot ongeldige resultaten of foutmeldingen.

Het diagnostische ePSA (ook bekend als systeemdiagnose) voert een volledige controle van uw hardware uit. Het ePSA maakt deel uit van het BIOS en wordt intern door het BIOS gestart. De ingebouwde systeemdiagnostiek biedt een aantal opties voor specifieke apparaten of apparaatgroepen waarmee u het volgende kunt doen:

- automatische tests kunt laten uitvoeren of in interactieve modus
- tests herhalen
- testresultaten weergeven of opslaan
- grondige testen kunt laten uitvoeren voor extra testmogelijkheden voor nog meer informatie over het/de defecte apparaat/apparaten
- statusmeldingen bekijken waarin staat of de tests goed verlopen zijn
- foutmeldingen bekijken waarin staat of er tijdens het testen problemen zijn opgetreden

OPMERKING: Voor sommige testen voor specifieke apparaten moet de gebruiker handelingen uitvoeren. Zorg ervoor dat u altijd aanwezig bent bij de computerterminal wanneer de diagnostische testen worden uitgevoerd.

Voor meer informatie, zie [Dell EPSA Diagnostic 3.0](#).

ePSA-diagnostiek uitvoeren

Roep de diagnostiek op met een van de hieronder voorgestelde methoden:

- 1 Schakel de computer in.
- 2 Druk tijdens het opstarten van de computer op F12 wanneer het logo van Dell verschijnt.
- 3 Gebruik in het scherm met het opstartmenu de pijltoetsen omhoog/omlaag om de optie **Diagnostics** (Diagnostiek) te selecteren en druk vervolgens op **Enter**.

OPMERKING: Het venster Enhanced Pre-boot System Assessment wordt weergegeven, met een overzicht van alle door de computer gedetecteerde apparaten. Het diagnoseprogramma zal tests uitvoeren op al deze gedetecteerde apparaten.

- 4 Druk op de pijl in de rechterbenedenhoek om naar de paginalijst te gaan.
De gedetecteerde items worden in een lijst weergegeven en getest.
- 5 Als u alleen een test voor een specifiek apparaat wilt laten uitvoeren, drukt u op Esc en klikt u op **Yes (Ja)** om de diagnosesettest te stoppen.
- 6 Selecteer het apparaat in het linkervenster en klik op **Run Tests (Tests starten)**.
- 7 Van eventuele problemen worden foutcodes weergegeven.
Noteer de foutcode(s) en neem contact op met Dell.
of
- 8 Sluit de computer af.
- 9 Houd de toets Fn gelijktijdig ingedrukt met de aan/uit-knop en laat beide daarna los.
- 10 Herhaal stappen 3-7 hierboven.

Diagnostiek

Lampje voor de status van de netvoeding en batterij/de status van de harde schijf: geeft de status van de batterijlading of de activiteit van de harde schijf aan.

OPMERKING: Druk op Fn+H om dit lampje te wisselen tussen de status van de netvoeding en batterij en de status van de harde schijf.

Activiteitslampje vaste schijf

Dit lampje gaat branden wanneer de computer gegevens leest of deze naar de harde schijf schrijft.

Lampje voeding en batterijstatus

Geeft de status van de voeding en de batterij weer.

Wit lampje - netadapter is aangesloten en de batterij is meer dan 5 procent opgeladen.

Oranje - computer werkt op de accu en de accu heeft minder dan 5 procent vermogen.

Off (Uit)

- Netadapter is aangesloten en de accu is volledig opgeladen.
- De computer werkt op de accu en de accu heeft meer dan 5 procent vermogen.
- Computer is in slaapstand, sluimerstand of uitgeschakeld.

Bijvoorbeeld, het statuslampje van de voeding en de batterij knippert twee keer oranje gevolgd door een pauze, en knippert vervolgens drie keer gevolgd door een pauze. Dit 2,3-patroon houdt aan totdat de computer is uitgeschakeld en geeft aan dat er geen geheugen of RAM werd gevonden.

De volgende tabel beschrijft de verschillende lichtpatronen en wat ze aangeven.

Tabel 18. Diagnostiek

Lampjespatroon	Omschrijving van het probleem
2,1	CPU-fout
2,2	Moederbord: fout van BIOS en ROM
2,3	Geen geheugen of RAM gevonden
2,4	Geheugen- of RAM-fout
2,5	Ongeldig geheugen geïnstalleerd
2,6	Moederbord- of chipset-fout
2,7	Lcd-fout
3,1	CMOS-batterijstoring
3,2	Fout in PCI-/videokaart
3,3	Herstel-image niet gevonden
3,4	Herstel-image gevonden maar ongeldig

Statuslampje voor camera: geeft aan of de camera in gebruik is.

- Wit lampje - camera is in gebruik.
- Uit - camera is niet in gebruik.

Statuslampje Caps Lock: geeft aan of Caps Lock is ingeschakeld of uitgeschakeld.

- Wit lampje - Caps Lock is ingeschakeld.
- Uit - Caps Lock is uitgeschakeld.

Vrijgave van reststroom

Reststroom is de resterende statische elektriciteit die achterblijft op de computer, zelfs nadat deze is uitgeschakeld en de accu is verwijderd. De volgende procedure bevat de instructies over de manier waarop de vrijgave van reststroom moet worden uitgevoerd:

- 1 Zet de computer uit.
- 2 Verwijder de [onderplaat](#).
- 3 Houd de aan/uit-knop ongeveer 15 seconden ingedrukt om de reststroom af te voeren.
- 4 Plaats de [onderplaat](#) terug.
- 5 Zet de computer aan.

Wi-Fi uitschakelen

Als uw computer geen toegang heeft tot internet vanwege Wi-Fi-connectiviteitsproblemen, kunt u een uitschakelprocedure voor Wi-Fi uitvoeren. De volgende procedure bevat de instructies over hoe Wi-Fi kan worden uitgeschakeld:

OPMERKING: Sommige internetproviders (ISP) leveren een modem/router combi-apparaat.

- 1 Zet de computer uit.
- 2 Zet het modem uit.
- 3 Zet de draadloze router uit.
- 4 Wacht 30 seconden.
- 5 Schakel de draadloze router in.
- 6 Zet het modem aan.
- 7 Zet de computer aan.

Hulp verkrijgen en contact opnemen met Dell

Bronnen voor zelfhulp

U kunt informatie en hulp bij Dell-producten en services krijgen door middel van deze bronnen voor zelfhulp.

Tabel 19. Bronnen voor zelfhulp

Informatie over producten en services van Dell	www.dell.com
App Dell Help en ondersteuning	
Tips	
Contact opnemen met de ondersteuning	In Windows Zoeken typt u <code>Contact Support</code> en drukt u op Enter.
Online help voor besturingssysteem	www.dell.com/support/windows www.dell.com/support/linux
Informatie over probleemoplossing, gebruikershandleidingen, instructies voor installatie, productspecificaties, technische ondersteuningsblogs, stuurprogramma's, software-updates enzovoorts.	www.dell.com/support
Knowledge Base-artikelen van Dell voor allerlei computerproblemen.	<ol style="list-style-type: none"> 1 Ga naar www.dell.com/support. 2 Typ het onderwerp of trefwoord in het vak Search (zoeken). 3 Klik op Search (zoeken) om verwante artikelen op te halen.
Leer en ken de volgende informatie over uw product:	Ga naar <i>Me and My Dell</i> (Ik en mijn Dell) op www.dell.com/support/manuals .
<ul style="list-style-type: none"> • Productspecificaties • Besturingssysteem • Uw product installeren en gebruiken • Gegevensback-up • Problemen oplossen en diagnostiek • Fabrieks- en systeemherstel • BIOS-gegevens 	Om de <i>Me and My Dell</i> (Ik en mijn Dell) te vinden die relevant is voor uw product, moet u uw product identificeren via het volgende: <ul style="list-style-type: none"> • Selecteer Detect Product (Product detecteren). • Zoek uw product via de vervolgkeuzelijst onder View Products (Producten bekijken). • Voer het Service Tag number (Servicetag-nummer) of Product ID (product-ID) in het zoekvak in.

Contact opnemen met Dell

Ga naar www.dell.com/contactdell als u contact wilt opnemen met Dell voor verkoop, technische ondersteuning of aan de klantenservice gerelateerde zaken.

OPMERKING: De beschikbaarheid hiervan verschilt per land en product. Sommige services zijn mogelijk niet beschikbaar in uw land.

 **OPMERKING:** Als u geen actieve internetverbinding hebt, kunt u de contactgegevens vinden op de factuur, de pakbon of in de productcatalogus van Dell.