

# Inspiron 7380

מדריך שירות



① | **הערה:** "הערה" מציינת מידע חשוב שמסייע להשתמש במוצר ביתר יעילות.

⚠ | **התראה:** "התראה" מציינת נזק אפשרי לחומרה או אובדן נתונים, ומסבירה כיצד ניתן למנוע את הבעיה.

⚠ | **אזהרה:** "אזהרה" מציינת אפשרות של נזק לרכוש, פגיעה גופנית או מוות.

7	1 לפני העבודה על חלקיו הפנימיים של המחשב
7	לפני שתתחיל
7	הוראות בטיחות
7	כלי עבודה מומלצים
8	רשימת ברגים
9	2 לאחר העבודה על חלקיו הפנימיים של המחשב
10	3 הסרת כיסוי הבסיס
10	הליך
12	4 החזרת כיסוי הבסיס למקומו
12	הליך
14	5 הסרת הסוללה
14	תנאים מוקדמים
14	הליך
15	6 החזרת הסוללה למקומה
15	הליך
16	דרישות לאחר התהליך
17	7 הסרת סוללת המטבע
17	תנאים מוקדמים
17	הליך
18	8 החזרת סוללת המטבע למקומה
18	הליך
18	דרישות לאחר התהליך
19	9 הסרת גוף הקירור
19	תנאים מוקדמים
19	הליך
20	10 החזרת גוף הקירור למקומו
20	הליך
20	דרישות לאחר התהליך
21	11 הסרת המאוורר
21	תנאים מוקדמים
21	הליך
22	12 החזרת המאוורר למקומו
22	הליך

22	.....	דרישות לאחר התהליך
<b>23</b>	.....	<b>13 הסרת הרמקולים</b>
23	.....	תנאים מוקדמים
23	.....	הליך
<b>24</b>	.....	<b>14 החזרת הרמקולים למקומם</b>
24	.....	הליך
24	.....	דרישות לאחר התהליך
<b>25</b>	.....	<b>15 הסרה של יציאת מחבר מתאם החשמל</b>
25	.....	תנאים מוקדמים
25	.....	הליך
<b>26</b>	.....	<b>16 החזרת יציאת מתאם החשמל למקומה</b>
26	.....	הליך
26	.....	דרישות לאחר התהליך
<b>27</b>	.....	<b>17 הסרת כרטיס האלחוט</b>
27	.....	תנאים מוקדמים
27	.....	הליך
<b>29</b>	.....	<b>18 החזרת כרטיס האלחוט למקומו</b>
29	.....	הליך
29	.....	דרישות לאחר התהליך
<b>30</b>	.....	<b>19 הסרת מכלול הצג</b>
30	.....	תנאים מוקדמים
30	.....	הליך
<b>32</b>	.....	<b>20 החזרת מכלול הצג למקומו</b>
32	.....	הליך
33	.....	דרישות לאחר התהליך
<b>34</b>	.....	<b>21 הסרת לוח הקלט/פלט</b>
34	.....	תנאים מוקדמים
34	.....	הליך
<b>36</b>	.....	<b>22 החזרת לוח הקלט/פלט למקומו</b>
36	.....	הליך
37	.....	דרישות לאחר התהליך
<b>38</b>	.....	<b>23 הסרת כונן המצב המוצק</b>
38	.....	תנאים מוקדמים
38	.....	הליך
<b>39</b>	.....	<b>24 החזרת כונן מצב מוצק למקומו</b>
39	.....	הליך

39	.....	דרישות לאחר התהליך
<b>40</b>	.....	<b>25 הסרת לוח המערכת</b>
40	.....	תנאים מוקדמים
40	.....	הליך
<b>43</b>	.....	<b>26 החזרת לוח המערכת למקומו</b>
43	.....	הליך
45	.....	דרישות לאחר התהליך
<b>46</b>	.....	<b>27 הסרת לוח נורית המצב</b>
46	.....	תנאים מוקדמים
46	.....	הליך
<b>47</b>	.....	<b>28 החזרת לוח נורית המצב למקומו</b>
47	.....	הליך
47	.....	דרישות לאחר התהליך
<b>48</b>	.....	<b>29 הסרת משטח המגע</b>
48	.....	תנאים מוקדמים
48	.....	הליך
<b>50</b>	.....	<b>30 החזרת משטח המגע למקומו</b>
50	.....	הליך
51	.....	דרישות לאחר התהליך
<b>52</b>	.....	<b>31 הסרת לחצן ההפעלה עם קורא טביעות האצבעות</b>
52	.....	תנאים מוקדמים
52	.....	הליך
<b>54</b>	.....	<b>32 החזרת לחצן ההפעלה עם קורא טביעות האצבעות למקומו</b>
54	.....	הליך
55	.....	דרישות לאחר התהליך
<b>56</b>	.....	<b>33 הסרת המקלדת</b>
56	.....	תנאים מוקדמים
56	.....	הליך
<b>58</b>	.....	<b>34 החזרת המקלדת למקומה</b>
58	.....	הליך
59	.....	דרישות לאחר התהליך
<b>60</b>	.....	<b>35 הסרת מכלול משענת כף היד</b>
60	.....	תנאים מוקדמים
60	.....	הליך
<b>61</b>	.....	<b>36 החזרת מכלול משענת כף היד למקומו</b>
61	.....	הליך

















61.....	דרישות לאחר התהליך.....
<b>62.....</b>	<b>37 הורדת מנהלי התקנים.....</b>
62.....	הורדת מנהל התקן השמע.....
62.....	הורדת מנהל התקן הגרפיקה.....
USB 3.0 .....	הורדת מנהל ההתקן של USB 3.0.....62
63.....	הורדת מנהל התקן Wi-Fi.....
63.....	הורדת מנהל התקן של קורא כרטיס מדיה.....
63.....	הורדת מנהל התקן של ערכת השבבים.....
63.....	הורדת מנהל התקן רשת.....
<b>65.....</b>	<b>38 הגדרת מערכת.....</b>
65.....	Boot Sequence (רצף אתחול).....
65.....	מקשי ניווט.....
65.....	סקירה כללית של BIOS.....
66.....	הזנת תוכנית ההגדרה של ה-BIOS.....
66.....	אפשרויות הגדרת המערכת.....
71.....	סיסמת המערכת וההגדרה.....
71.....	הקצאת סיסמת מערכת וסיסמת הגדרה.....
72.....	מחיקה או שינוי של סיסמת מערכת וסיסמת הגדרה קיימת.....
72.....	ניקוי הגדרות CMOS.....
72.....	ניקוי סיסמאות המערכת וה-BIOS (הגדרת המערכת).....
<b>73.....</b>	<b>39 פתרון בעיות.....</b>
73.....	עדכון ה-BIOS.....
73.....	הערכת מערכת משופרת לפני אתחול (ePSA).....
73.....	הפעלת תוכנית האבחון ePSA.....
74.....	אבחון.....
75.....	שחרור מתח סטטי.....
75.....	כיבוי והפעלה מחדש של ה-Wi-Fi.....
<b>76.....</b>	<b>40 קבלת עזרה ופנייה אל Dell.....</b>
76.....	משאבי עזרה עצמית.....
76.....	פנייה אל Dell.....



# רשימת ברגים

הערה: צבע הבורג עשוי להשתנות בהתאם לתצורה שהוזמנה.

## טבלה 1. רשימת ברגים

תמונת הבורג	כמות	סוג הבורג	מאובטח אל	רכיב
	9	M2.5x5	מכלול משענת כף היד	כיסוי תחתון
	4	M2x3	מכלול משענת כף היד	סוללה
	2	M2x3	תושבת מקלדת	מאוורר
	1	M2x3	תושבת מקלדת	כרטיס אלחוט
	1	M2x3	מכלול משענת כף היד	יציאת מתאם חשמל
	6	M2.5x5	מכלול משענת כף היד	מכלול הצג
	2	M2x2	תושבת מקלדת	לוח I/O
	2	M2x2.5	מכלול משענת כף היד	לחצן הפעלה עם קורא טביעות אצבעות (אם מותקן)
	1	M2x3	תושבת מקלדת	כונן מצב מוצק
	1	M2x3	לוח המערכת	תושבת של יציאת Type-C
	1	M2x3	מכלול משענת כף היד	
	4	M2x2.5	מכלול משענת כף היד	משטח מגע
	3	M2x2.5	מכלול משענת כף היד	תושבת משטח המגע
	2	M2x2	תושבת מקלדת	לוח המערכת
	27	M1.4x2	מכלול משענת כף היד של המקלדת	תושבת מקלדת
	6	M1.2x1.5	מכלול משענת כף היד	מקלדת

## לאחר העבודה על חלקיו הפנימיים של המחשב

**התראה:** השארת ברגים חופשיים או משוחררים בתוך המחשב עלולה לגרום נזק חמור למחשב.

- 1 הברג את כל הברגים חזרה למקומם ובדוק שלא נותרו ברגים חופשיים בתוך המחשב.
- 2 חבר את כל ההתקנים החיצוניים, הציוד ההיקפי או הכבלים שהסרת לפני העבודה על המחשב.
- 3 החזר למקומם את כל כרטיסי המדיה, הדיסקים וכל החלקים האחרים שהסרת לפני העבודה על המחשב.
- 4 חבר את המחשב ואת כל ההתקנים המחוברים לשקעי החשמל שלהם.
- 5 הפעל את המחשב.

## הסרת כיסוי הבסיס

**⚠ אזהרה:** לפני תחילת העבודה על חלקיו הפנימיים של המחשב, קרא את מידע הבטיחות שצורף למחשב ופעל על פי השלבים המפורטים בסעיף לפני העבודה על חלקיו הפנימיים של המחשב. לאחר העבודה על חלקיו הפנימיים של המחשב, בצע את ההוראות בסעיף לאחר העבודה על חלקיו הפנימיים של המחשב. לקבלת מידע נוסף על נוהלי בטיחות מומלצים, עיין בדף הבית של התאימות לתקינה בכתובת [www.dell.com/regulatory\\_compliance](http://www.dell.com/regulatory_compliance).

### הליך

- 1 שחרר את בורג החיזוק שמהדק את כיסוי הבסיס למכלול משענת כף היד.
- 2 הסר את תשעת הברגים (M2.5x5) שמהדקים את כיסוי הבסיס למכלול משענת כף היד.

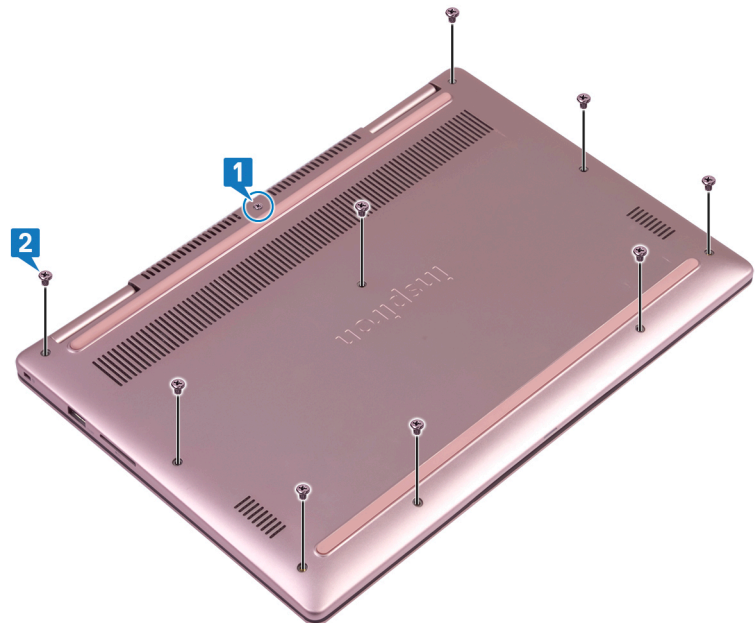

- 3 בעזרת להב פלסטיק, שחרר את כיסוי הבסיס ממכלול משענת כף היד.
- 4 הרם והוצא את כיסוי הבסיס ממכלול משענת כף היד.

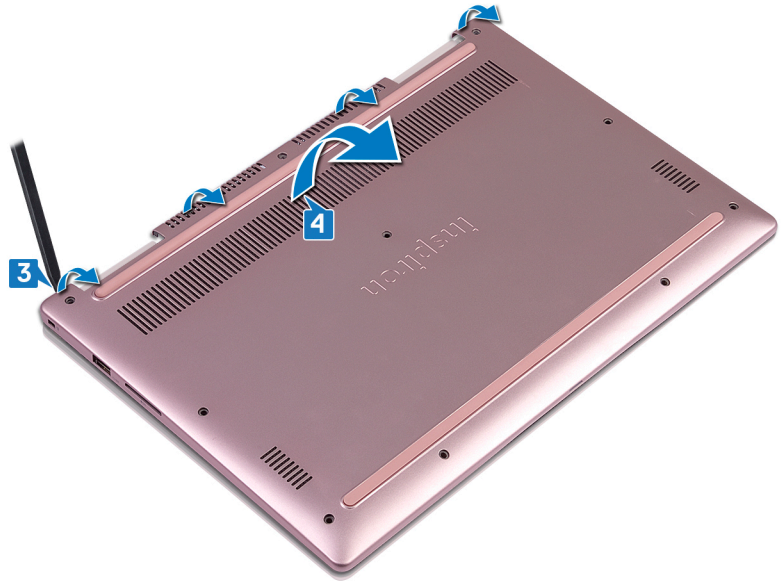

- 5 נתק את כבל הסוללה מלוח המערכת באמצעות לשונית המשיכה.
- 6 הפוך את המחשב, פתח את הצג ולאחר מכן לחץ על לחצן ההפעלה במשך 15 שניות כדי להאריק את לוח המערכת.

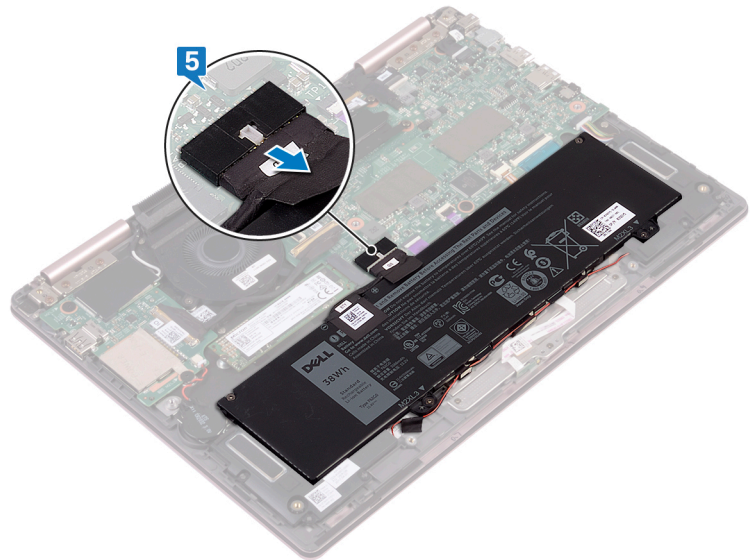

## החזרת כיסוי הבסיס למקומו

**אזהרה:** לפני תחילת העבודה על חלקיו הפנימיים של המחשב, קרא את מידע הבטיחות שצורף למחשב ופעל על פי השלבים המפורטים בסעיף לפני העבודה על חלקיו הפנימיים של המחשב. לאחר העבודה על חלקיו הפנימיים של המחשב, בצע את ההוראות בסעיף לאחר העבודה על חלקיו הפנימיים של המחשב. לקבלת מידע נוסף על נוהלי בטיחות מומלצים, עיין בדף הבית של התאימות לתקינה בכתובת [www.dell.com/regulatory\\_compliance](http://www.dell.com/regulatory_compliance).

### הליך

1 ודא שכבל הסוללה מחובר ללוח המערכת.

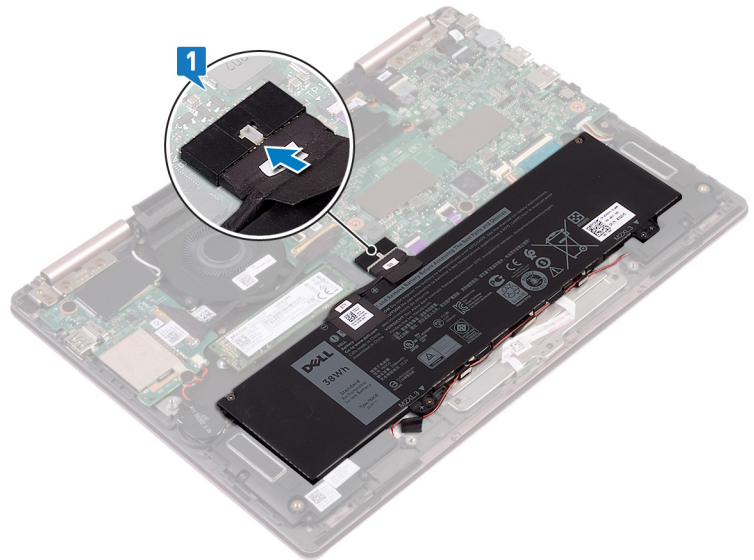

2 יישר את הלשוניות שבכיסוי הבסיס עם החריצים שבמכלול משענת כף היד ודחף את כיסוי הבסיס למקומו.

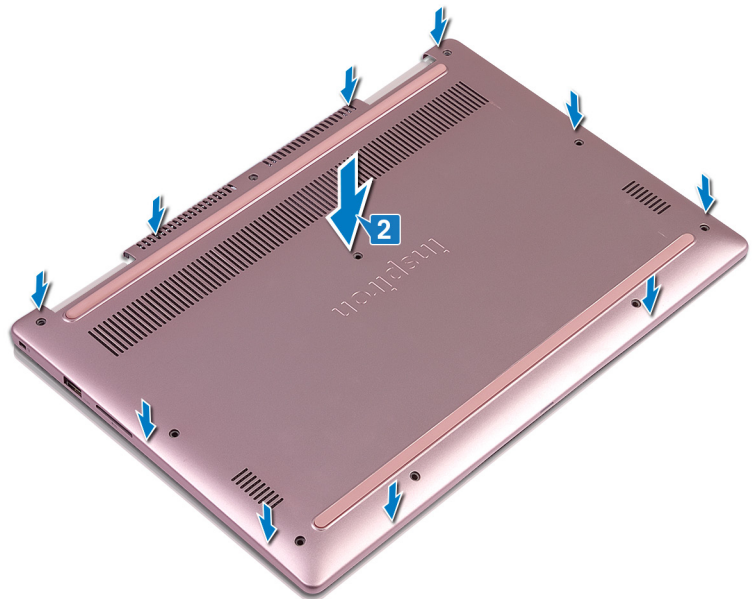

- 3 הברג חזרה את תשעת הברגים (M2.5x5) שמהדקים את כיסוי הבסיס למכלול משענת כף היד.  
4 חזק את בורג החיזוק שמהדק את כיסוי הבסיס למכלול משענת כף היד.

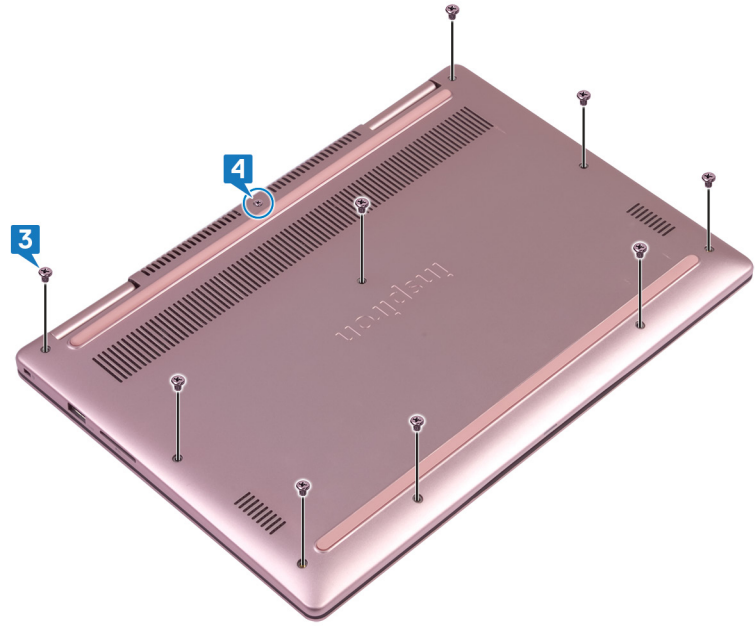

## הסרת הסוללה

**אזהרה:** לפני תחילת העבודה על חלקיו הפנימיים של המחשב, קרא את מידע הבטיחות שצורף למחשב ופעל על פי השלבים המפורטים בסעיף לפני העבודה על חלקיו הפנימיים של המחשב. לאחר העבודה על חלקיו הפנימיים של המחשב, בצע את ההוראות בסעיף לאחר העבודה על חלקיו הפנימיים של המחשב. לקבלת מידע נוסף על נוהלי בטיחות מומלצים, עיין בדף הבית של התאימות לתקינה בכתובת [www.dell.com/regulatory\\_compliance](http://www.dell.com/regulatory_compliance).

## תנאים מוקדמים

הסר את כיסוי הבסיס.

## הליך

- 1 הסר את כבל הרמקול ממכווני הניתוב שבסוללה.
- 2 הסר את ארבעת הברגים (M2x3) שמהדקים את הסוללה למכלול משענת כף היד.
- 3 הרם והוצא את הסוללה ממכלול משענת כף היד.

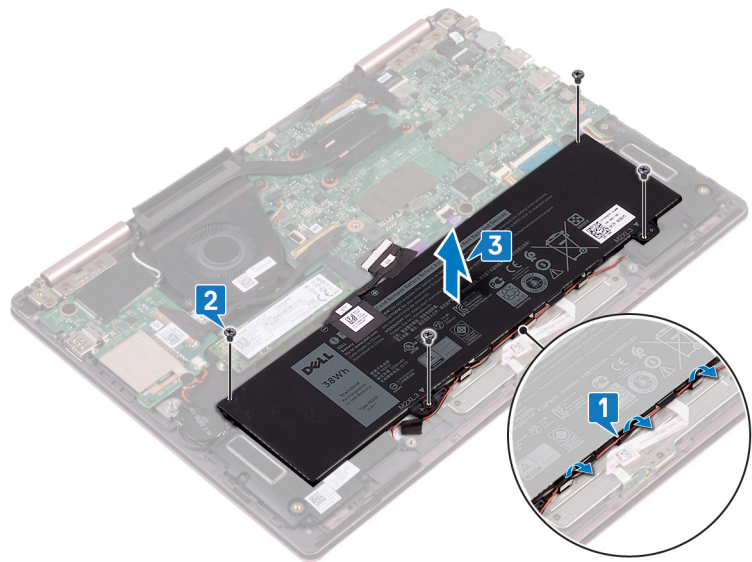

## החזרת הסוללה למקומה

**אזהרה:** לפני תחילת העבודה על חלקיו הפנימיים של המחשב, קרא את מידע הבטיחות שצורף למחשב ופעל על פי השלבים המפורטים בסעיף לפני העבודה על חלקיו הפנימיים של המחשב. לאחר העבודה על חלקיו הפנימיים של המחשב, בצע את ההוראות בסעיף לאחר העבודה על חלקיו הפנימיים של המחשב. לקבלת מידע נוסף על נוהלי בטיחות מומלצים, עיין בדף הבית של התאימות לתקינה בכתובת [www.dell.com/regulatory\\_compliance](http://www.dell.com/regulatory_compliance).

### הליך

- 1 ישר את חורי הברגים שבסוללה עם חורי הברגים שבמכלול משענת כף היד.
- 2 הברג בחזרה את ארבעת הברגים (M2x3) שמהדקים את הסוללה למכלול משענת כף היד.
- 3 נתב את כבל הרמקול דרך מכווני הניתוב שבסוללה.

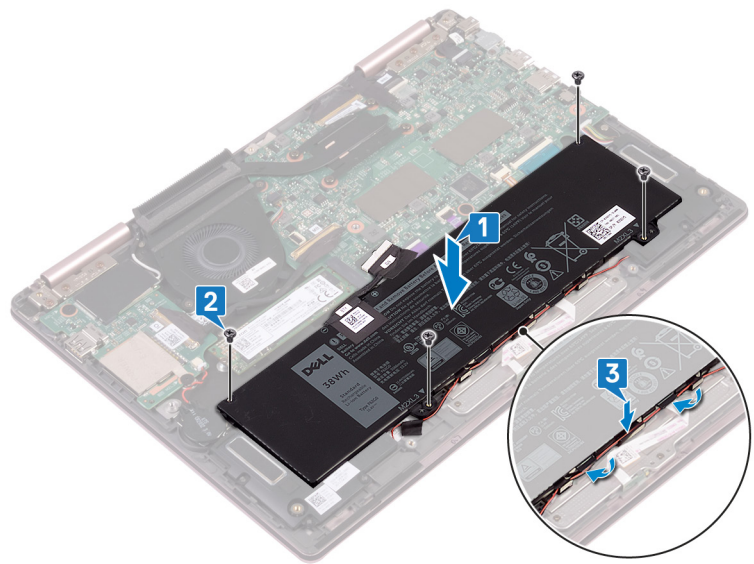

- 4 חבר מחדש את כבל הסוללה ללוח המערכת.

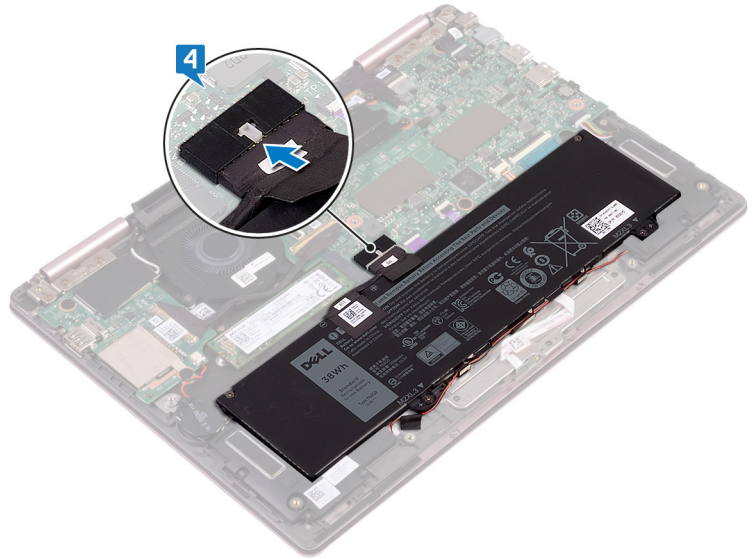

## דרישות לאחר התהליך

החזר את כיסוי הבסיס למקומו.

## הסרת סוללת המטבע

**⚠ אזהרה:** לפני תחילת העבודה על חלקיו הפנימיים של המחשב, קרא את מידע הבטיחות שצורף למחשב ופעל על פי השלבים המפורטים בסעיף לפני העבודה על חלקיו הפנימיים של המחשב. לאחר העבודה על חלקיו הפנימיים של המחשב, בצע את ההוראות בסעיף לאחר העבודה על חלקיו הפנימיים של המחשב. לקבלת מידע נוסף על נוהלי בטיחות מומלצים, עיין בדף הבית של התאימות לתקינה בכתובת [www.dell.com/regulatory\\_compliance](http://www.dell.com/regulatory_compliance).

**⚠ התראה:** הסרת סוללת המטבע מאפסת את ההגדרות של תוכנית התקנת ה-BIOS להגדרות ברירת מחדל. מומלץ לשים לב מהן ההגדרות של תוכנת התקנת ה-BIOS הקיימות לפני הוצאת סוללת המטבע.

## תנאים מוקדמים

הסר את כיסוי הבסיס.

## הליך

- 1 נתק את כבל סוללת המטבע מלוח הקלט/פלט.
- 2 קלף את סוללת המטבע מתושבת המקלדת.

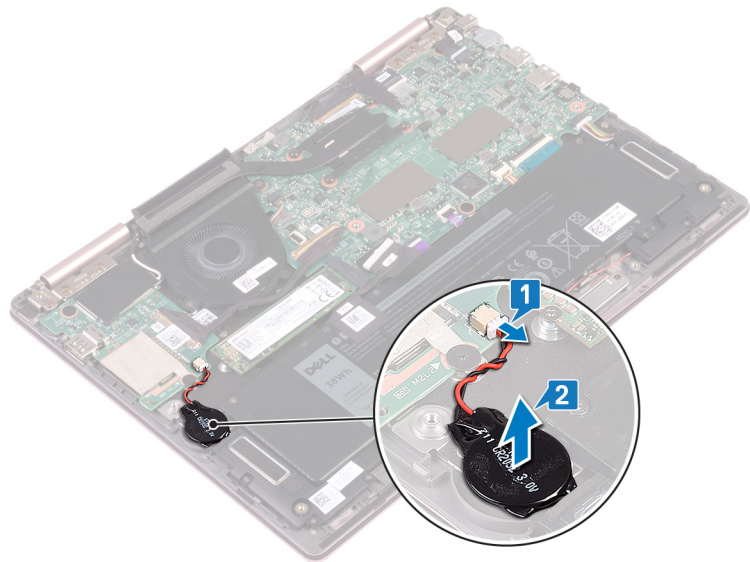

## החזרת סוללת המטבע למקומה

**אזהרה:** לפני תחילת העבודה על חלקיו הפנימיים של המחשב, קרא את מידע הבטיחות שצורף למחשב ופעל על פי השלבים המפורטים בסעיף לפני העבודה על חלקיו הפנימיים של המחשב. לאחר העבודה על חלקיו הפנימיים של המחשב, בצע את ההוראות בסעיף לאחר העבודה על חלקיו הפנימיים של המחשב. לקבלת מידע נוסף על נוהלי בטיחות מומלצים, עיין בדף הבית של התאימות לתקינה בכתובת [www.dell.com/regulatory\\_compliance](http://www.dell.com/regulatory_compliance).

### הליך

- 1 הצמד את סוללת המטבע לתושבת המקלדת.
- 2 חבר את כבל סוללת המטבע ללוח הקלט/פלט.

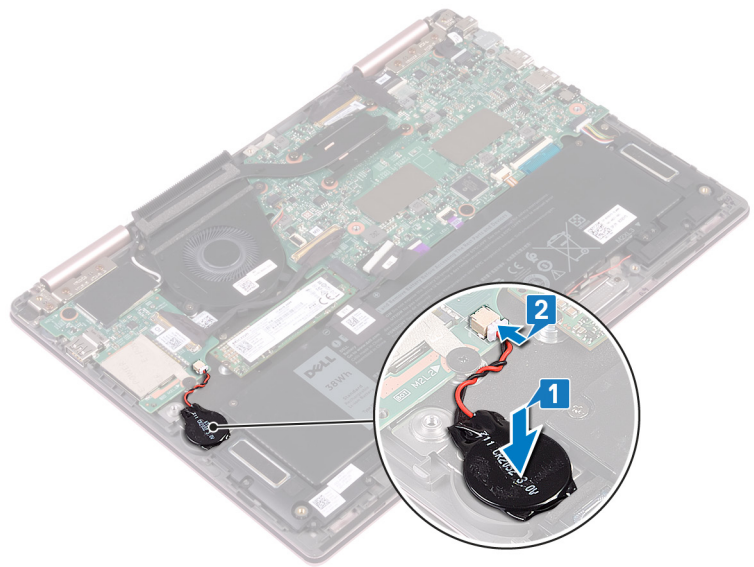

### דרישות לאחר התהליך

החזר את כיסוי הבסיס למקומו.

## הסרת גוף הקירור

**⚠ אזהרה:** לפני תחילת העבודה על חלקיו הפנימיים של המחשב, קרא את מידע הבטיחות שצורף למחשב ופעל על פי השלבים המפורטים בסעיף לפני העבודה על חלקיו הפנימיים של המחשב. לאחר העבודה על חלקיו הפנימיים של המחשב, בצע את ההוראות בסעיף לאחר העבודה על חלקיו הפנימיים של המחשב. לקבלת מידע נוסף על נוהלי בטיחות מומלצים, עיין בדף הבית של התאימות לתקינה בכתובת [www.dell.com/regulatory\\_compliance](http://www.dell.com/regulatory_compliance).

**⚠ אזהרה:** גוף הקירור עשוי להתחמם מאוד במהלך פעולה רגילה. המתן מספיק זמן עד שגוף הקירור יתקרר לפני שתיגע בו.

**⚠ התראה:** לקירור מרבי של המעבד, אין לגעת באזורים מעבירי החום בגוף הקירור. השמן שנמצא על העור עלול להפחית את יכולת העברת החום של המשחה התרמית.

## תנאים מוקדמים

הסר את כיסוי הבסיס.

## הליך

- 1 לפי הסדר (שמצוין על-גבי גוף הקירור), שחרר את ארבעת בורגי החיזוק שמהדקים את גוף הקירור ללוח המערכת.
- 2 הרם את גוף הקירור והוצא אותו מלוח המערכת.

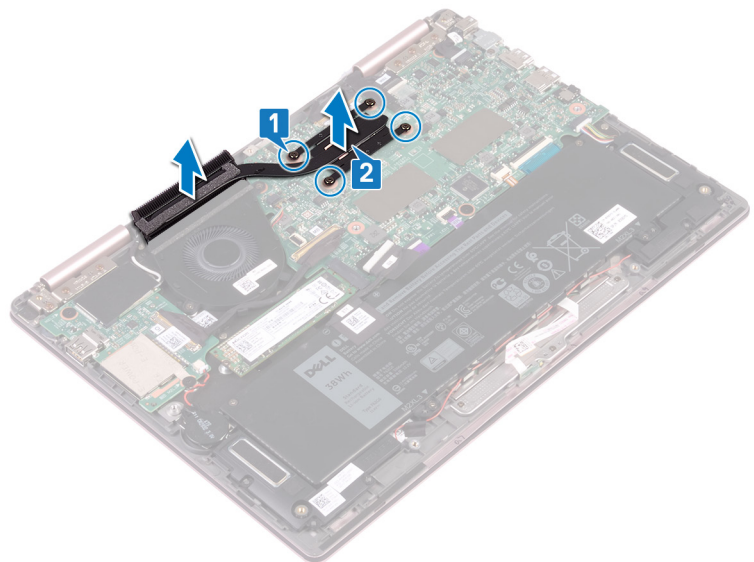

## החזרת גוף הקירור למקומו

**אזהרה:** לפני תחילת העבודה על חלקיו הפנימיים של המחשב, קרא את מידע הבטיחות שצורף למחשב ופעל על פי השלבים המפורטים בסעיף לפני העבודה על חלקיו הפנימיים של המחשב. לאחר העבודה על חלקיו הפנימיים של המחשב, בצע את ההוראות בסעיף לאחר העבודה על חלקיו הפנימיים של המחשב. לקבלת מידע נוסף על נוהלי בטיחות מומלצים, עיין בדף הבית של התאימות לתקינה בכתובת [www.dell.com/regulatory\\_compliance](http://www.dell.com/regulatory_compliance).

**התראה:** ישור לא נכון של גוף הקירור עלול לגרום נזק ללוח המערכת ולמעבד.

**הערה:** אם אתה מחליף את לוח המערכת או את גוף הקירור, השתמש ברפידה התרמית שבערכה כדי להבטיח מוליכות תרמית.

### הליך

- 1 ישר את חורי הברגים שבגוף הקירור עם חורי הברגים שבלוח המערכת.
- 2 לפי הסדר (שמצוין על-גבי גוף הקירור), הדק את ארבעת בורגי החיזוק שמהדקים את גוף הקירור ללוח המערכת.

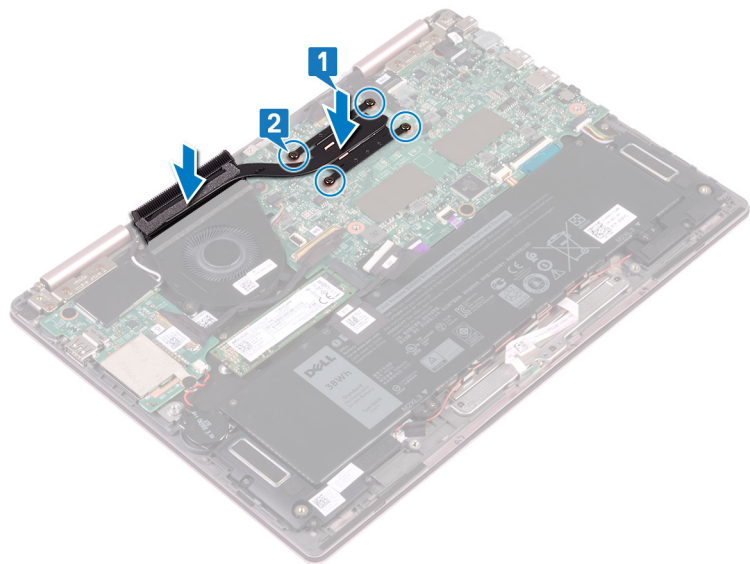

## דרישות לאחר התהליך

החזר את כיסוי הבסיס למקומו.

## הסרת המאוורר

**אזהרה:** לפני תחילת העבודה על חלקיו הפנימיים של המחשב, קרא את מידע הבטיחות שצורף למחשב ופעל על פי השלבים המפורטים בסעיף לפני העבודה על חלקיו הפנימיים של המחשב. לאחר העבודה על חלקיו הפנימיים של המחשב, בצע את ההוראות בסעיף לאחר העבודה על חלקיו הפנימיים של המחשב. לקבלת מידע נוסף על נוהלי בטיחות מומלצים, עיין בדף הבית של התאימות לתקינה בכתובת [www.dell.com/regulatory\\_compliance](http://www.dell.com/regulatory_compliance).

## תנאים מוקדמים

- 1 הסר את כיסוי הבסיס.
- 2 בצע את ההליך משלב 1 עד שלב 3 בסעיף הסרת לחצן ההפעלה עם קורא טביעות האצבעות. (אם מותקן)

## הליך

- 1 נתק את כבל המאוורר מלוח המערכת.
- 2 הסר את כבל לוח הקלט/פלט ממכווני הניתוב שבמאוורר.
- 3 הסר את שני הברגים (M2x3) שמהדקים את המאוורר לתושבת המקלדת.
- 4 הרם והוצא את המאוורר מתושבת המקלדת.

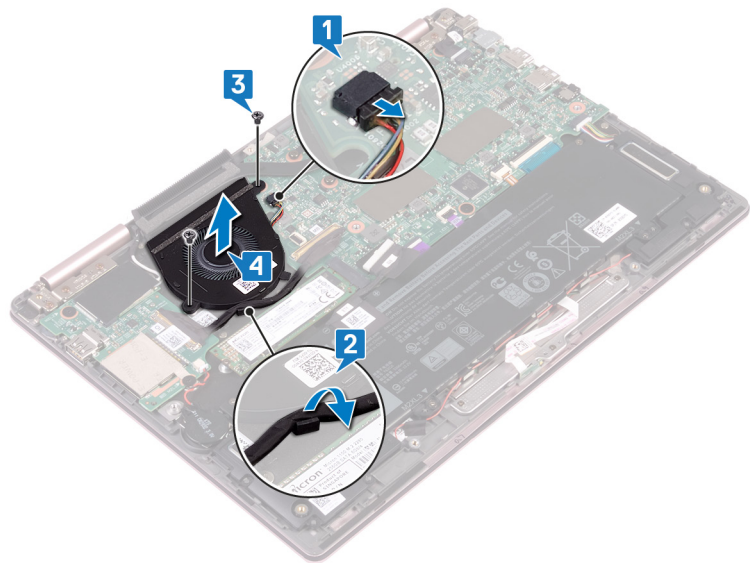

## החזרת המאוורר למקומו

**אזהרה:** לפני תחילת העבודה על חלקיו הפנימיים של המחשב, קרא את מידע הבטיחות שצורף למחשב ופעל על פי השלבים המפורטים בסעיף לפני העבודה על חלקיו הפנימיים של המחשב. לאחר העבודה על חלקיו הפנימיים של המחשב, בצע את ההוראות בסעיף לאחר העבודה על חלקיו הפנימיים של המחשב. לקבלת מידע נוסף על נוהלי בטיחות מומלצים, עיין בדף הבית של התאימות לתקינה בכתובת [www.dell.com/regulatory\\_compliance](http://www.dell.com/regulatory_compliance).

### הליך

- 1 ישר את חורי הברגים שבמאוורר ביחס לחורי הברגים שבתושבת המקלדת.
- 2 הברג חזרה את שני הברגים (M2x3) שמהדקים את המאוורר לתושבת המקלדת.
- 3 נתב את הכבלים של לוח הקלט/פלט דרך מכווני הניתוב שבמאוורר.
- 4 חבר את כבל המאוורר ללוח המערכת.

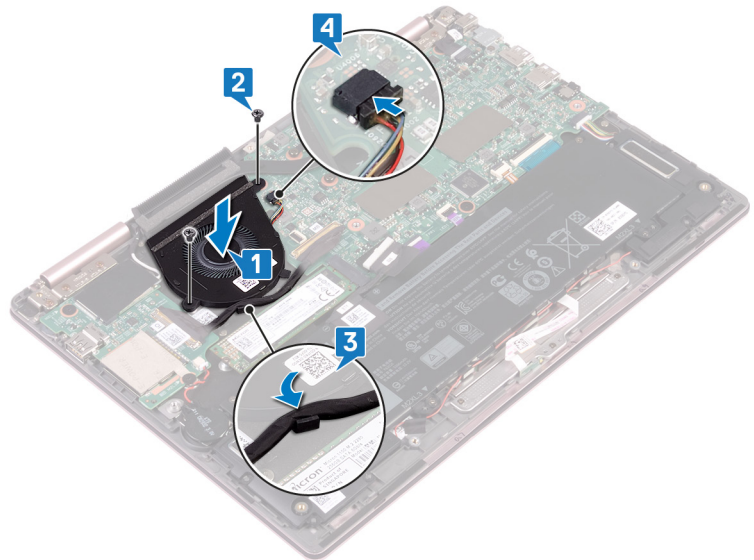

### דרישות לאחר התהליך

- 1 בצע את ההליך משלב 3 עד שלב 5 בסעיף החזרת לחצן ההפעלה עם קורא טביעות האמצעות למקומו. (אם מותקן)
- 2 חזר את כיסוי הבסיס למקומו.

## הסרת הרמקולים

**אזהרה:** לפני תחילת העבודה על חלקיו הפנימיים של המחשב, קרא את מידע הבטיחות שצורף למחשב ופעל על פי השלבים המפורטים בסעיף לפני העבודה על חלקיו הפנימיים של המחשב. לאחר העבודה על חלקיו הפנימיים של המחשב, בצע את ההוראות בסעיף לאחר העבודה על חלקיו הפנימיים של המחשב. לקבלת מידע נוסף על נוהלי בטיחות מומלצים, עיין בדף הבית של התאימות לתקינה בכתובת [www.dell.com/regulatory\\_compliance](http://www.dell.com/regulatory_compliance).

## תנאים מוקדמים

הסר את כיסוי הבסיס.

## הליך

- 1 נתק את כבל הרמקול מלוח המערכת.
- 2 הרם והוצא את הרמקול השמאלי ממכלול משענת כף היד.
- 3 הסר את כבל הרמקול ממכווני הניתוב שבסוללה.
- 4 משוך והפרד את הסרט שמהדק את כבל הרמקול למכלול משענת כף היד.
- 5 הרם והוצא את הרמקול הימני ממכלול משענת כף היד.

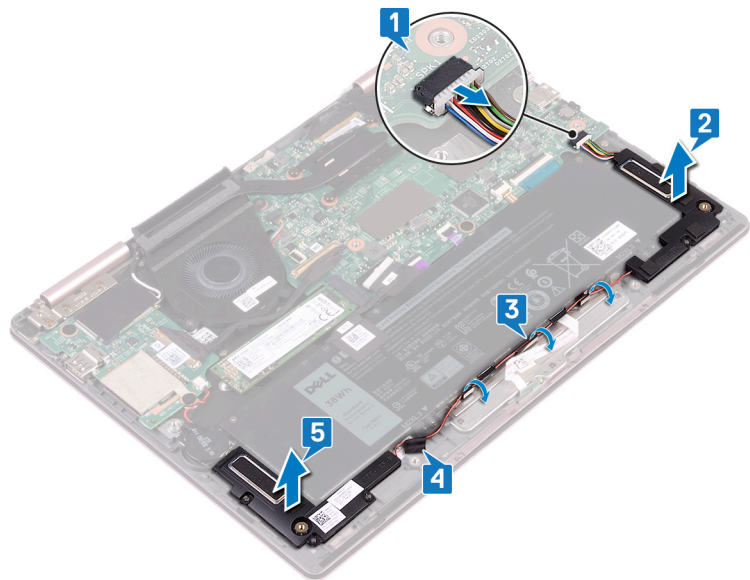

## החזרת הרמקולים למקומם

**אזהרה:** לפני תחילת העבודה על חלקיו הפנימיים של המחשב, קרא את מידע הבטיחות שצורף למחשב ופעל על פי השלבים המפורטים בסעיף לפני העבודה על חלקיו הפנימיים של המחשב. לאחר העבודה על חלקיו הפנימיים של המחשב, בצע את ההוראות בסעיף לאחר העבודה על חלקיו הפנימיים של המחשב. לקבלת מידע נוסף על נוהלי בטיחות מומלצים, עיין בדף הבית של התאימות לתקינה בכתובת [www.dell.com/regulatory\\_compliance](http://www.dell.com/regulatory_compliance).

### הליך

- 1 השתמש במוטות היישור כדי ליישר את הרמקול הימני ולהניחו על מכלול משענת כף היד.
- 2 הצמד את הסרט שמהדק את כבל הרמקול למכלול משענת כף היד.
- 3 נתב את כבל הרמקול דרך מכווני הניתוב שבסוללה.
- 4 השתמש במוטות היישור כדי ליישר את הרמקול השמאלי ולהניחו על מכלול משענת כף היד.
- 5 חבר את כבל הרמקול ללוח המערכת.

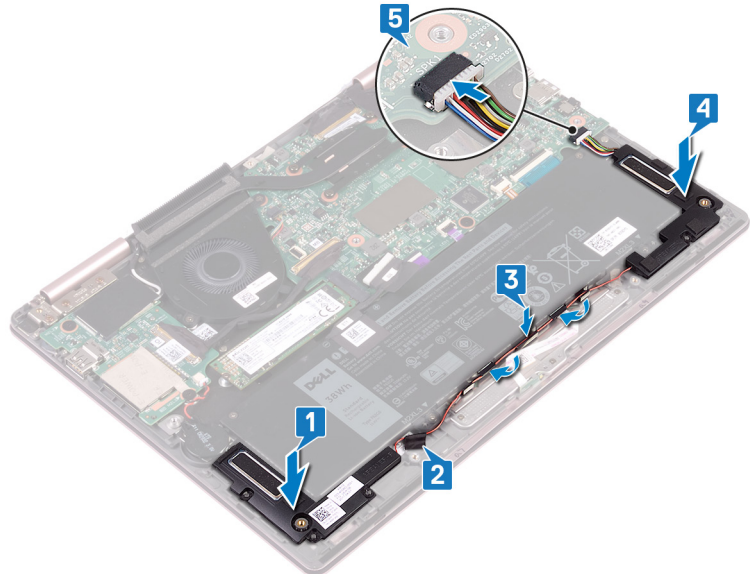

### דרישות לאחר התהליך

החזר את כיסוי הבסיס למקומו.

## הסרה של יציאת מחבר מתאם החשמל

**אזהרה:** לפני תחילת העבודה על חלקיו הפנימיים של המחשב, קרא את מידע הבטיחות שצורף למחשב ופעל על פי השלבים המפורטים בסעיף לפני העבודה על חלקיו הפנימיים של המחשב. לאחר העבודה על חלקיו הפנימיים של המחשב, בצע את ההוראות בסעיף לאחר העבודה על חלקיו הפנימיים של המחשב. לקבלת מידע נוסף על נוהלי בטיחות מומלצים, עיין בדף הבית של התאימות לתקינה בכתובת [www.dell.com/regulatory\\_compliance](http://www.dell.com/regulatory_compliance).

## תנאים מוקדמים

הסר את כיסוי הבסיס.

## הליך

- 1 נתק את כבל יציאת מתאם החשמל מלוח המערכת.
- 2 הסר את הבורג (M2x3) שמהדק את יציאת מתאם החשמל למכלול משענת כף היד.
- 3 הרם את יציאת מתאם החשמל והוצא אותה ממכלול משענת כף היד.

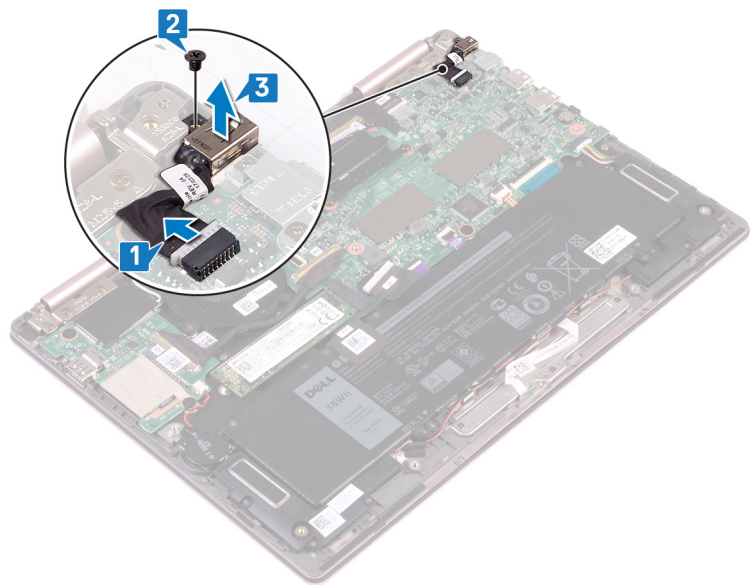

## החזרת יציאת מתאם החשמל למקומה

**אזהרה:** לפני תחילת העבודה על חלקיו הפנימיים של המחשב, קרא את מידע הבטיחות שצורף למחשב ופעל על פי השלבים המפורטים בסעיף לפני העבודה על חלקיו הפנימיים של המחשב. לאחר העבודה על חלקיו הפנימיים של המחשב, בצע את ההוראות בסעיף לאחר העבודה על חלקיו הפנימיים של המחשב. לקבלת מידע נוסף על נוהלי בטיחות מומלצים, עיין בדף הבית של התאימות לתקינה בכתובת [www.dell.com/regulatory\\_compliance](http://www.dell.com/regulatory_compliance).

### הליך

- 1 הכנס את יציאת מתאם החשמל לחרוץ שבמכלול משענת כף היד.
- 2 הברג חזרה את הבורג (M2x3) שמהדק את יציאת מתאם החשמל למכלול משענת כף היד.
- 3 חבר את כבל היציאה של מתאם החשמל ללוח המערכת.

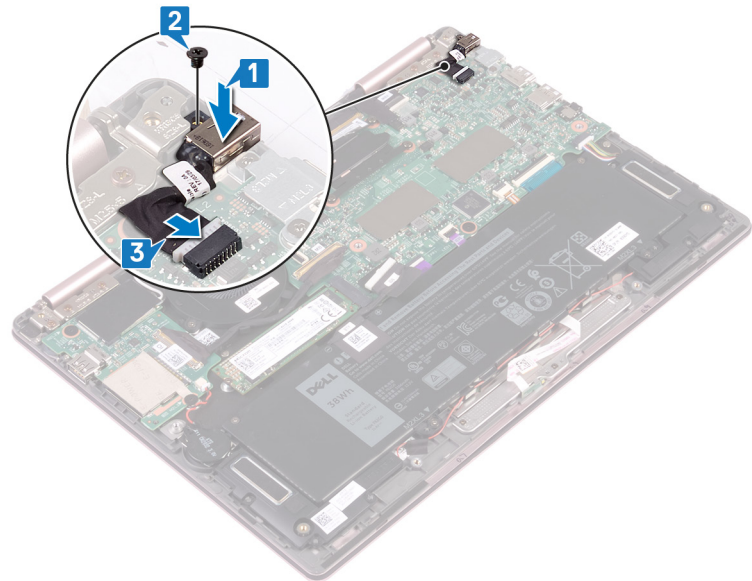

### דרישות לאחר התהליך

החזר את כיסוי הבסיס למקומו.

## הסרת כרטיס האלחוט

**אזהרה:** לפני תחילת העבודה על חלקיו הפנימיים של המחשב, קרא את מידע הבטיחות שצורף למחשב ופעל על פי השלבים המפורטים בסעיף לפני העבודה על חלקיו הפנימיים של המחשב. לאחר העבודה על חלקיו הפנימיים של המחשב, בצע את ההוראות בסעיף לאחר העבודה על חלקיו הפנימיים של המחשב. לקבלת מידע נוסף על נוהלי בטיחות מומלצים, עיין בדף הבית של התאימות לתקינה בכתובת [www.dell.com/regulatory\\_compliance](http://www.dell.com/regulatory_compliance).

## תנאים מוקדמים

הסר את כיסוי הבסיס.

## הליך

1 אתר את כרטיס האלחוט בלוח הקלט/פלט ולאחר מכן הרם את סרט הפלסטיק מכרטיס האלחוט.

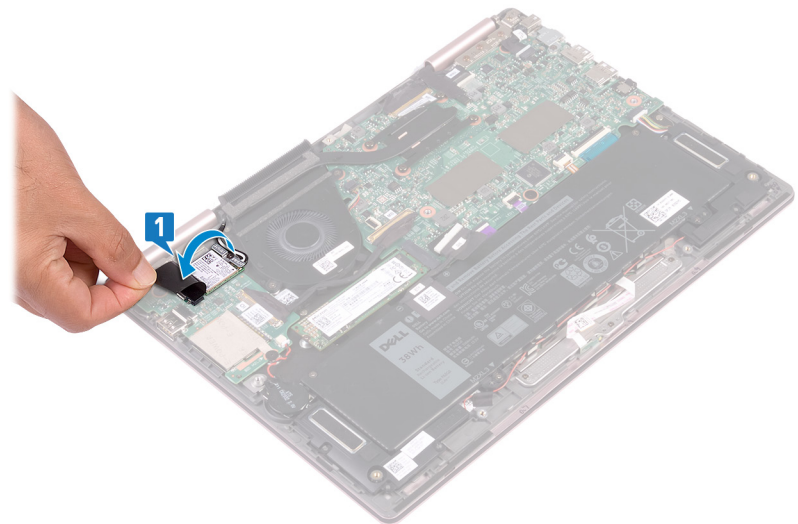

- 2 הסר את הבורג (M2x3) שמהדק את תושבת כרטיס האלחוט ואת כרטיס האלחוט לתושבת המקלדת.
- 3 הרם את תושבת הכרטיס האלחוט מכרטיס האלחוט.
- 4 נתק את כבלי האנטנה מכרטיס האלחוט.
- 5 החלק את כרטיס האלחוט והסר אותו מלוח הקלט/פלט.

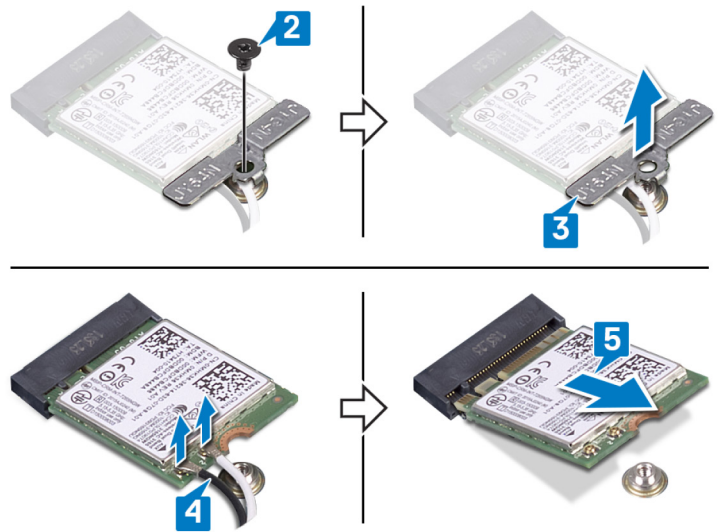

## החזרת כרטיס האלחוט למקומו

**אזהרה:** לפני תחילת העבודה על חלקיו הפנימיים של המחשב, קרא את מידע הבטיחות שצורף למחשב ופעל על פי השלבים המפורטים בסעיף לפני העבודה על חלקיו הפנימיים של המחשב. לאחר העבודה על חלקיו הפנימיים של המחשב, בצע את ההוראות בסעיף לאחר העבודה על חלקיו הפנימיים של המחשב. לקבלת מידע נוסף על נוהלי בטיחות מומלצים, עיין בדף הבית של התאימות לתקינה בכתובת [www.dell.com/regulatory\\_compliance](http://www.dell.com/regulatory_compliance).

### הליך

**התראה:** כדי למנוע פגיעה בכרטיס האלחוט, אל תניח כבלים מתחתיו.

- 1 הרם את סרט הפלסטיק כדי לגשת לחריץ של כרטיס האלחוט.
- 2 ישר את החריץ שעל כרטיס האלחוט ביחס ללשונית שעל חריץ כרטיס האלחוט והכנס בזווית את כרטיס האלחוט לתוך החריץ.
- 3 חבר את כבלי האנטנה לכרטיס האלחוט.
- 4 הטבלה הבאה מספקת את סכמת הצבעים של כבלי האנטנה עבור כרטיס האלחוט שנתמך על-ידי המחשב.

#### טבלה 2. סכמת הצבעים של כבלי האנטנה

##### צבע כבל האנטנה

##### מחברים בכרטיס האלחוט

- |      |   |
|------|---|
| לבן  | ראשי (משולש לבן)  |
| שחור | עזר (משולש שחור)  |
| 4    | ישר את חור הבורג שעל תושבת כרטיס האלחוט ביחס לחור הבורג בכרטיס האלחוט ובתושבת המקלדת. |
| 5    | הברג חזרה את הבורג (M2x3) שמהדק את כרטיס האלחוט לתושבת המקלדת.                        |

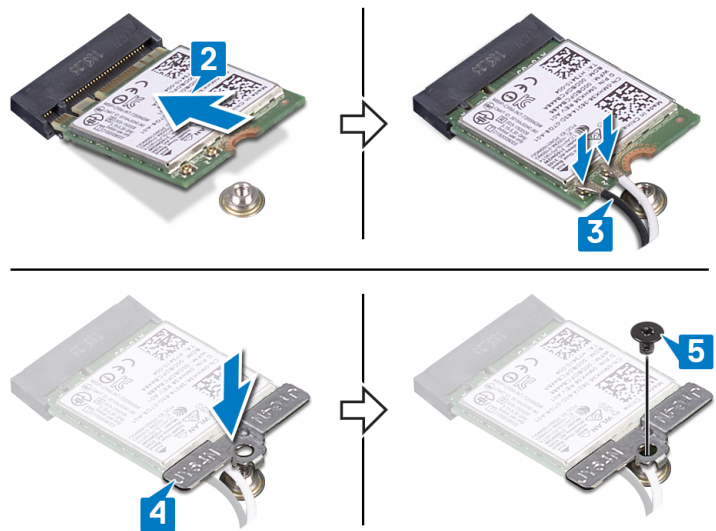

## דרישות לאחר התהליך

החזר את כיסוי הבסיס למקומו.

## הסרת מכלול הצג

**אזהרה:** לפני תחילת העבודה על חלקיו הפנימיים של המחשב, קרא את מידע הבטיחות שצורף למחשב ופעל על פי השלבים המפורטים בסעיף לפני העבודה על חלקיו הפנימיים של המחשב. לאחר העבודה על חלקיו הפנימיים של המחשב, בצע את ההוראות בסעיף לאחר העבודה על חלקיו הפנימיים של המחשב. לקבלת מידע נוסף על נוהלי בטיחות מומלצים, עיין בדף הבית של התאימות לתקינה בכתובת [www.dell.com/regulatory\\_compliance](http://www.dell.com/regulatory_compliance).

## תנאים מוקדמים

- 1 הסר את כיסוי הביסי.
- 2 בצע את ההליך משלב 1 עד שלב 4 בסעיף "הסרת הכרטיס האלווטי".

## הליך

**הערה:** הסרת הכבל של לוח מסך המגע רלוונטית רק למחשבים שסופקו עם תצורת מסך מגע. ⓘ

- 1 הסר את כבלי האנטנה ממכווני הניתוב שבמכלול משענת כף היד.
- 2 קלף את סרטי ההדבקה שמהדקים את כבל הצג ואת הכבל של לוח מסך המגע אל לוח המערכת.
- 3 פתח את התפס ונתק את כבל הצג מלוח המערכת.
- 4 פתח את התפס ונתק את הכבל של לוח מסך המגע מלוח המערכת.

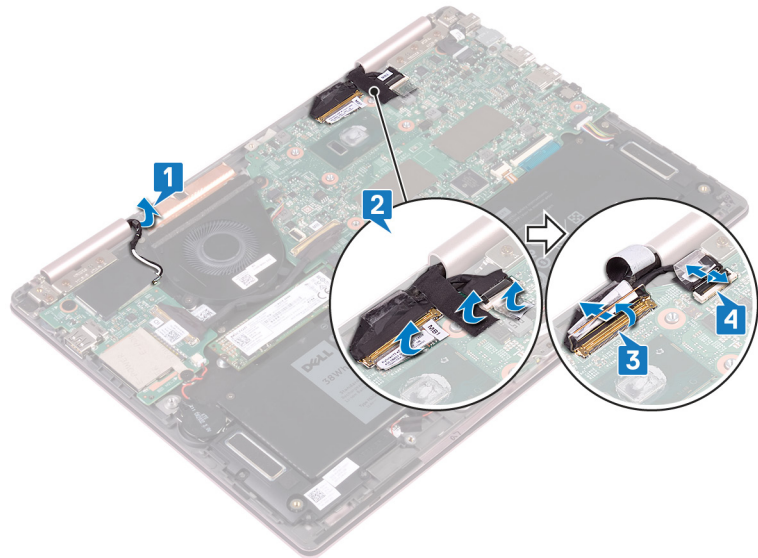

- 5 הפוך את המחשב ופתח את הצג עד הסוף. לאחר מכן, הנח את המחשב הפוך על משטח ישר.
- ⚠ התראה:** הנח את המחשב על משטח רך ונקי כדי למנוע שריטה של הצג.
- 6 הסר את ששת הברגים (M2.5x5) שמהדקים את מכלול הצג אל מכלול משענת כף היד.
  - 7 הרם בעדינות את מכלול הצג והסר אותו ממכלול משענת כף היד.

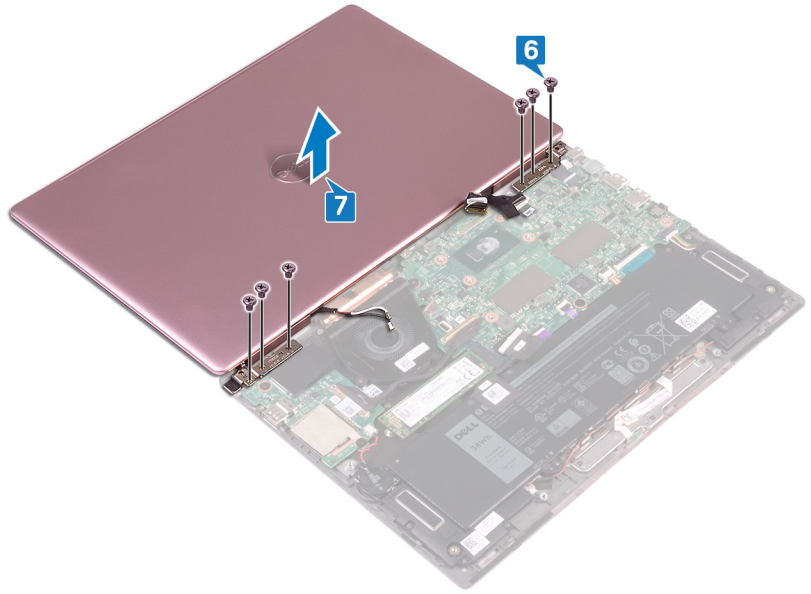

## החזרת מכלול הצג למקומו

**אזהרה:** לפני תחילת העבודה על חלקיו הפנימיים של המחשב, קרא את מידע הבטיחות שצורף למחשב ופעל על פי השלבים המפורטים בסעיף לפני העבודה על חלקיו הפנימיים של המחשב. לאחר העבודה על חלקיו הפנימיים של המחשב, בצע את ההוראות בסעיף לאחר העבודה על חלקיו הפנימיים של המחשב. לקבלת מידע נוסף על נוהלי בטיחות מומלצים, עיין בדף הבית של התאימות לתקינה בכתובת [www.dell.com/regulatory\\_compliance](http://www.dell.com/regulatory_compliance).

### הליך

**התראה:** הנח את הצג על משטח רך ונקי כדי למנוע שריטה של הצג.

- 1 ישר את חורי הברגים במכלול הצג עם חורי הברגים שבמכלול משענת כף היד.
- 2 הברג חזרה את ששת הברגים (M2.5x5) שמהדקים את מכלול הצג אל מכלול משענת כף היד.

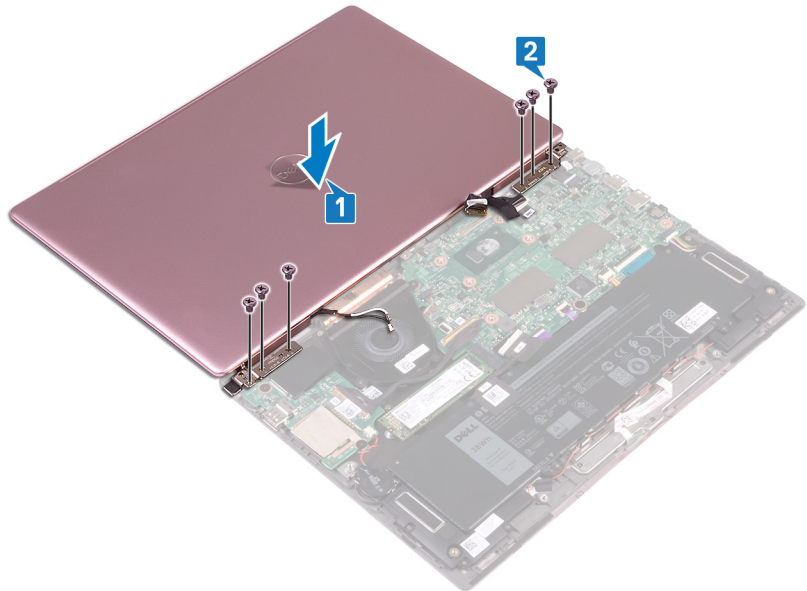

- 3 סגור את הצג והפוך את המחשב.
- 4 החלק את כבל הצג ואת כבל לוח מסך המגע לתוך החריצים המתאימים ולאחר מכן סגור את התפסים כדי להדק את הכבלים למקומם.
- 5 הצמד את הסרטים הדביקים שמהדקים את כבל הצג ואת כבל לוח מסך המגע ללוח המערכת.
- 6 הרם את סרט הפלסטיק כדי לגשת לחרץ של כרטיס האלחוט.

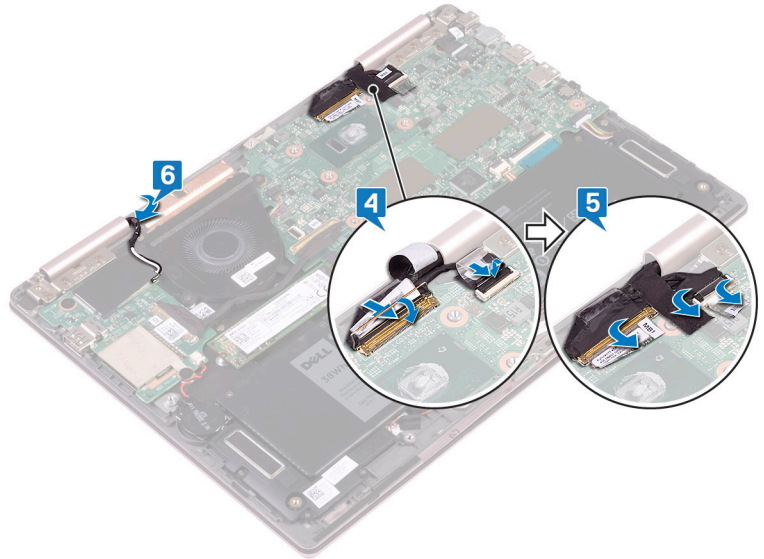

## דרישות לאחר התהליך

- 1 בצע את ההליך משלב 3 עד שלב 5 בסעיף החזרת כרטיס האלחוט למקומו.
- 2 החזר את כיסוי הבסיס למקומו.

## הסרת לוח הקלט/פלט

**אזהרה:** לפני תחילת העבודה על חלקיו הפנימיים של המחשב, קרא את מידע הבטיחות שצורף למחשב ופעל על פי השלבים המפורטים בסעיף לפני העבודה על חלקיו הפנימיים של המחשב. לאחר העבודה על חלקיו הפנימיים של המחשב, בצע את ההוראות בסעיף לאחר העבודה על חלקיו הפנימיים של המחשב. לקבלת מידע נוסף על נוהלי בטיחות מומלצים, עיין בדף הבית של התאימות לתקינה בכתובת [www.dell.com/regulatory\\_compliance](http://www.dell.com/regulatory_compliance).

## תנאים מוקדמים

- 1 הסר את כיסוי הבסיס.
- 2 הסר את כרטיס האלחוט.

## הליך

- 1 קלף את סרט ההדבקה שמהדק את כבל לוח הקלט/פלט ללוח הקלט/פלט.
- 2 הרם את התפס ונתק את כבל לוח הקלט/פלט מלוח הקלט/פלט.
- 3 נתק את כבל סוללת המטבע מלוח הקלט/פלט.

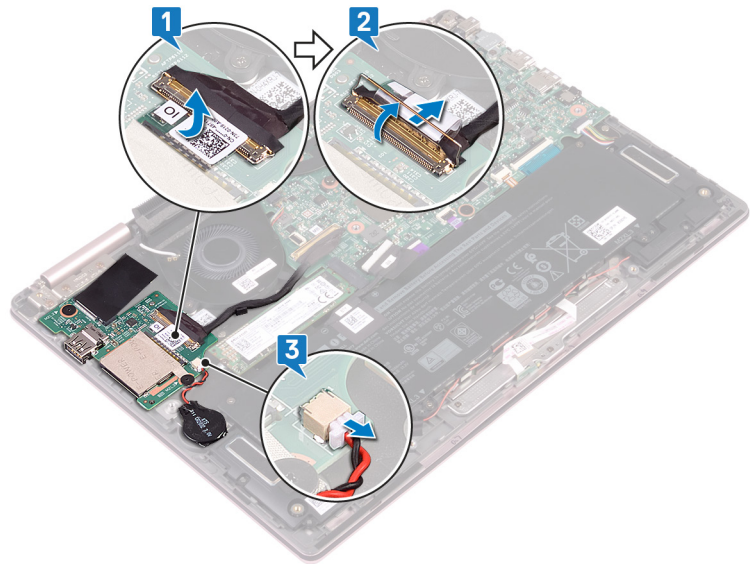

- 4 הסר את שני הברגים (M2x2) שמהדקים את לוח הקלט/פלט לתושבת המקלדת.
- 5 הרם והוצא את לוח הקלט/פלט ממכלול משענת כף היד.

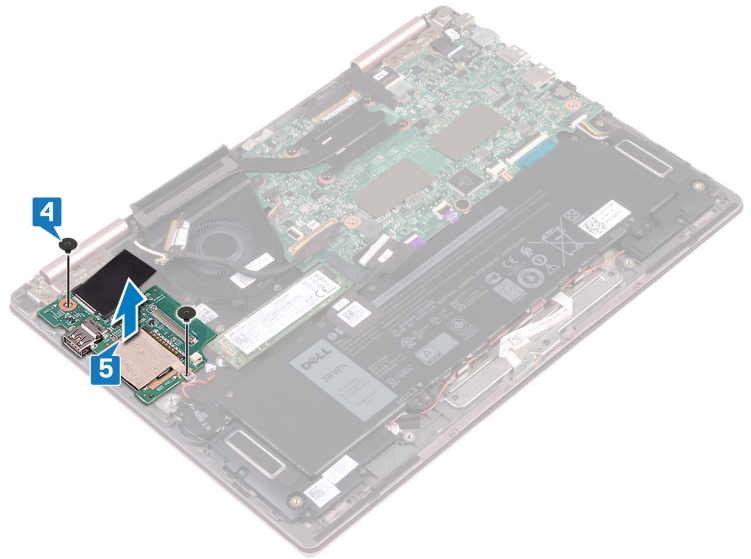

## החזרת לוח הקלט/פלט למקומו

**אזהרה:** לפני תחילת העבודה על חלקיו הפנימיים של המחשב, קרא את מידע הבטיחות שצורף למחשב ופעל על פי השלבים המפורטים בסעיף לפני העבודה על חלקיו הפנימיים של המחשב. לאחר העבודה על חלקיו הפנימיים של המחשב, בצע את ההוראות בסעיף לאחר העבודה על חלקיו הפנימיים של המחשב. לקבלת מידע נוסף על נוהלי בטיחות מומלצים, עיין בדף הבית של התאימות לתקינה בכתובת [www.dell.com/regulatory\\_compliance](http://www.dell.com/regulatory_compliance).

### הליך

- 1 ישר את חורי הברגים בלוח הקלט/פלט עם חור הבורג במכלול משענת כף היד וחור הבורג בתושבת המקלדת.
- 2 הברג חזרה את שני הברגים (M2x2) שמהדקים את לוח הקלט/פלט לתושבת המקלדת.

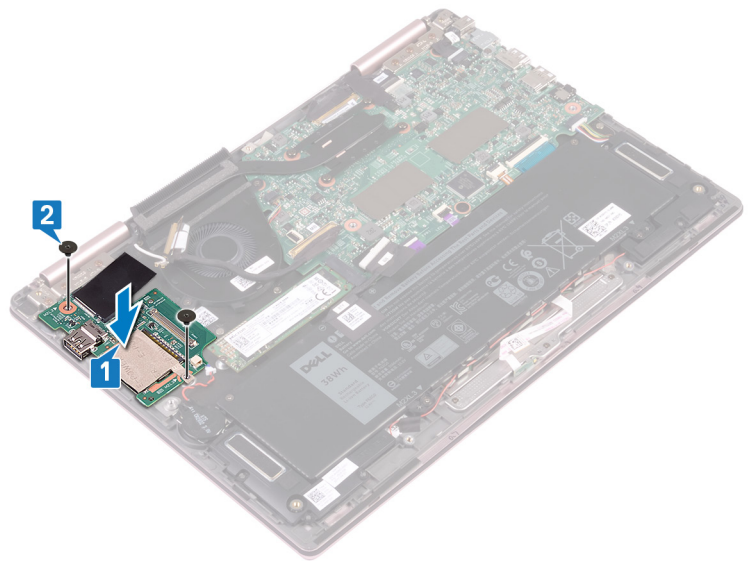

- 3 חבר את כבל סוללת המטבע ללוח הקלט/פלט.
- 4 החלק את כבל לוח הקלט/פלט לתוך המחבר בלוח הקלט/פלט וסגור את התפס כדי להדק את הכבל.
- 5 הצמד את הסרט הדביק שמכסה את מחבר הכבל של לוח הקלט/פלט בלוח הקלט/פלט.

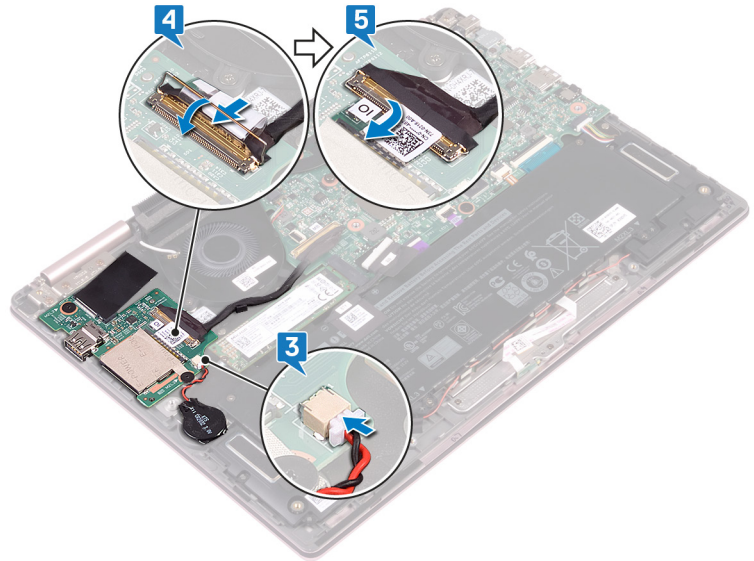

## דרישות לאחר התהליך

- 1 החזר את כרטיס האלחוט למקומו.
- 2 החזר את כיסוי הבסיס למקומו.

## הסרת כונן המצב המוצק

**אזהרה:** לפני תחילת העבודה על חלקיו הפנימיים של המחשב, קרא את מידע הבטיחות שצורף למחשב ופעל על פי השלבים המפורטים בסעיף לפני העבודה על חלקיו הפנימיים של המחשב. לאחר העבודה על חלקיו הפנימיים של המחשב, בצע את ההוראות בסעיף לאחר העבודה על חלקיו הפנימיים של המחשב. לקבלת מידע נוסף על נוהלי בטיחות מומלצים, עיין בדף הבית של התאימות לתקינה בכתובת [www.dell.com/regulatory\\_compliance](http://www.dell.com/regulatory_compliance).

**התראה:** כונני Solid-state הם רכיבים רגישים. נקוט משנה זהירות בעת טיפול בכונן Solid-state.

**התראה:** כדי להימנע מאובדן נתונים, אין להסיר את כונן המצב המוצק כאשר המחשב פועל או נמצא במצב שינה.

## תנאים מוקדמים

הסר את כיסוי הבסיס.

## הליך

1 אתר את כונן ה-Solid-State בלוח המערכת.

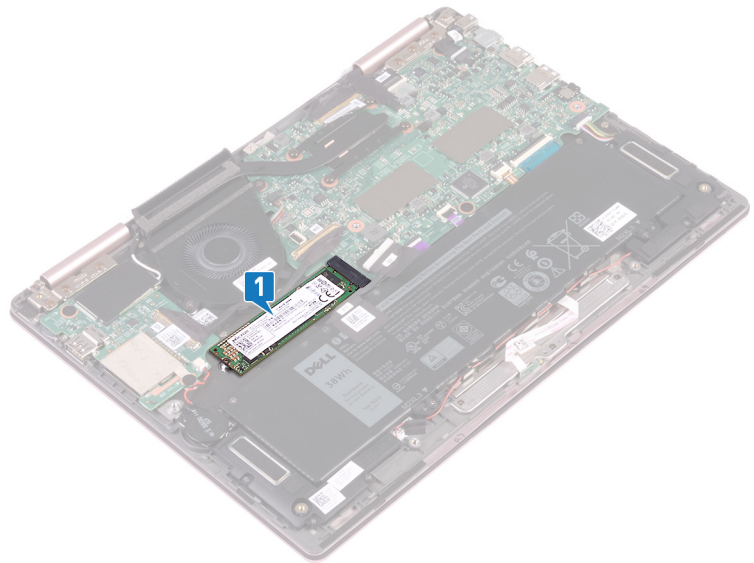

2 הסר את הבורג (M2x3) שמהדק את כונן ה-Solid-State לתושבת המקלדת.  
3 החלק והוצא את כונן ה-Solid-State מהחריץ של כונן ה-Solid-State שבלוח המערכת.

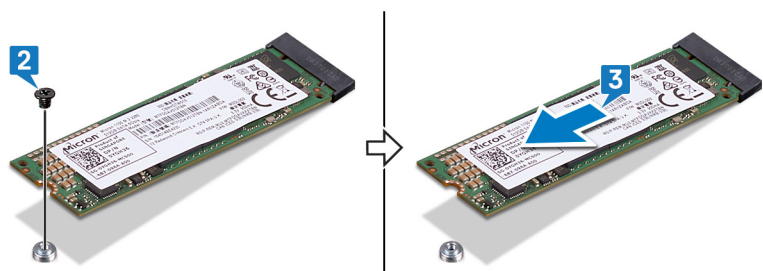

## החזרת כונן מצב מוצק למקומו

**אזהרה:** לפני תחילת העבודה על חלקיו הפנימיים של המחשב, קרא את מידע הבטיחות שצורף למחשב ופעל על פי השלבים המפורטים בסעיף לפני העבודה על חלקיו הפנימיים של המחשב. לאחר העבודה על חלקיו הפנימיים של המחשב, בצע את ההוראות בסעיף לאחר העבודה על חלקיו הפנימיים של המחשב. לקבלת מידע נוסף על נוהלי בטיחות מומלצים, עיין בדף הבית של התאימות לתקינה בכתובת [www.dell.com/regulatory\\_compliance](http://www.dell.com/regulatory_compliance).

**התראה:** כונני Solid-state הם רכיבים רגישים. נקוט משנה זהירות בעת טיפול בכונן Solid-state.

### הליך

- 1 ישר את התפס בכונן המצב המוצק עם הלשונית שבחריץ כונן המצב המוצק. לאחר מכן, החלק בזווית את כונן ה-Solid-State לתוך החריץ של כונן ה-Solid-State.
- 2 ישר את חור הבורג בכונן ה-Solid-State ביחס לחור הבורג בתושבת המקלדת.
- 3 הברג חזרה את הבורג (M2x3) שמהדק את כונן ה-Solid-State לתושבת המקלדת.

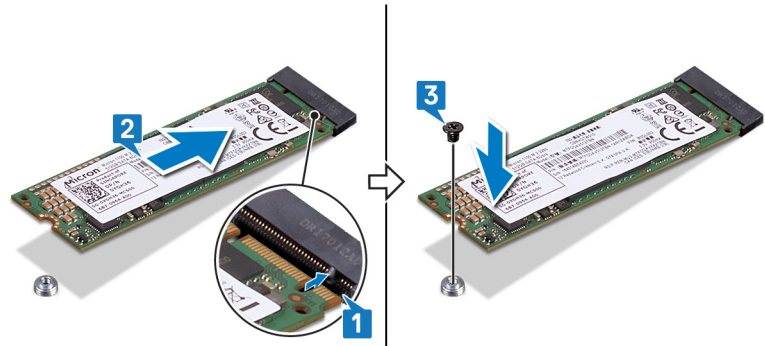

### דרישות לאחר התהליך

החזר את כיסוי הבסיס למקומו.

## הסרת לוח המערכת

**אזהרה:** לפני תחילת העבודה על חלקיו הפנימיים של המחשב, קרא את מידע הבטיחות שצורף למחשב ופעל על פי השלבים המפורטים בסעיף לפני העבודה על חלקיו הפנימיים של המחשב. לאחר העבודה על חלקיו הפנימיים של המחשב, בצע את ההוראות בסעיף לאחר העבודה על חלקיו הפנימיים של המחשב. לקבלת מידע נוסף על נוהלי בטיחות מומלצים, עיין בדף הבית של התאימות לתקינה בכתובת [www.dell.com/regulatory\\_compliance](http://www.dell.com/regulatory_compliance).

**הערה:** תג השירות של המחשב מאוחסן בלוח המערכת. עליך להזין את תג השירות בתוכנית התקנת ה-BIOS לאחר שתחזיר את לוח המערכת למקומו.

**הערה:** החזרת לוח המערכת למקומו תבטל את השינויים שביצעת ב-BIOS באמצעות תוכנית ההתקנה. עליך לבצע את השינויים המתאימים שוב לאחר החזרת לוח המערכת.

**הערה:** לפני ניתוק הכבלים מלוח המערכת, שים לב למיקומם של המחברים, כדי שתוכל לחבר את הכבלים מחדש בצורה נכונה לאחר שתחזיר את לוח המערכת למקומו.

## תנאים מוקדמים

- 1 הסר את כיסוי הבסיס.
- 2 הסר את הסוללה.
- 3 הסר את כונן המצב המוצק.
- 4 הסר את גוף הקירור.

## הליך

**הערה:** הסרת הכבל של לוח מסך המגע רלוונטית רק למחשבים שסופקו עם תצורת מסך מגע.

- 1 קלף את הסרט הדביק שמכסה את המחברים של כבל הצג ושל כבל לוח מסך המגע בלוח המערכת.
- 2 הרם את התפסים ונתק את כבל הצג ואת הכבל של לוח מסך המגע מלוח המערכת.
- 3 נתק את כבל יציאת מתאם החשמל מלוח המערכת.
- 4 קלף את סרט ההדבקה שמהדק את התפס על מחבר הכבל של לוח הקלט/פלט.
- 5 פתח את התפס ונתק את כבל לוח הקלט/פלט מלוח המערכת.

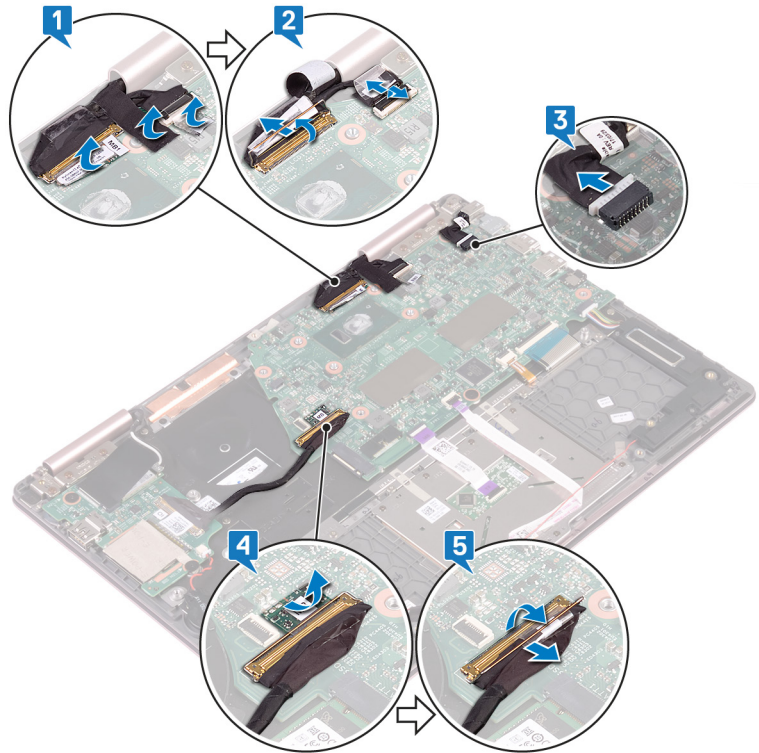

- 6 הסר את שני הברגים (M2x3) שמהדקים את התושבת של יציאת Type-C ללוח המערכת ולמכלול משענת כף היד.
- 7 הרם את התושבת של יציאת Type-C והסר אותה מלוח המערכת.
- 8 נתק את כבל הרמקול מלוח המערכת.
- 9 הרם את התפס ונתק את כבל המקלדת מלוח המערכת.
- 10 פתח את התפס ונתק את כבל התאורה האחורית של המקלדת מלוח המערכת.
- 11 פתח את התפס ונתק את כבל משטח המגע מלוח המערכת.
- 12 הרם את התפס ונתק את כבל לוח נורית המצב מלוח המערכת.

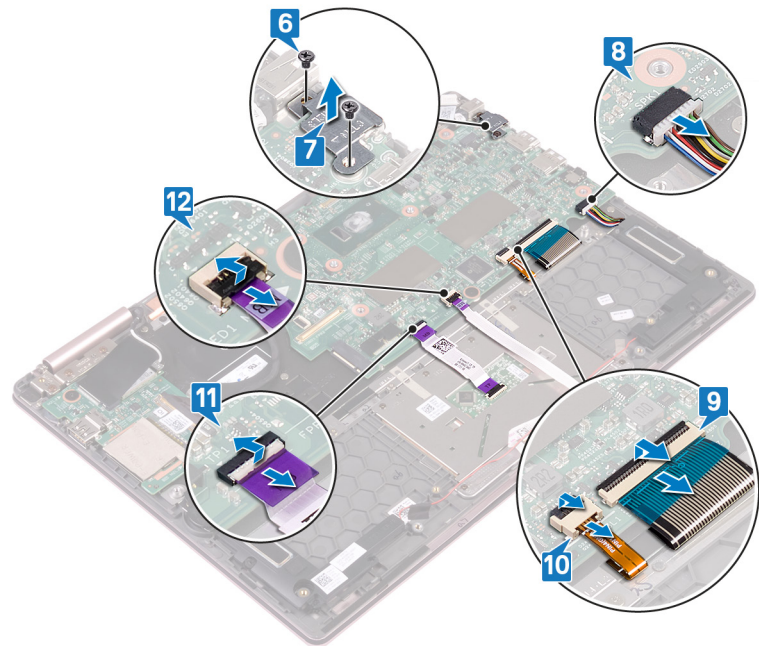

- 13 הסר את שני הברגים (M2x2) שמהדקים את לוח המערכת לתושבת המקלדת.
- 14 הרם והוצא את לוח המערכת ממכלול משענת כף היד.

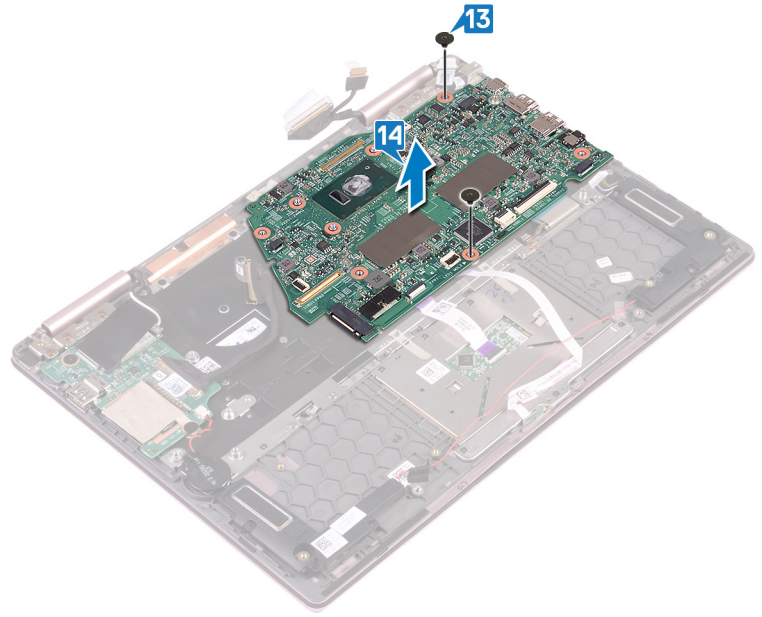

## החזרת לוח המערכת למקומו

**אזהרה:** לפני תחילת העבודה על חלקיו הפנימיים של המחשב, קרא את מידע הבטיחות שצורף למחשב ופעל על פי השלבים המפורטים בסעיף לפני העבודה על חלקיו הפנימיים של המחשב. לאחר העבודה על חלקיו הפנימיים של המחשב, בצע את ההוראות בסעיף לאחר העבודה על חלקיו הפנימיים של המחשב. לקבלת מידע נוסף על נוהלי בטיחות מומלצים, עיין בדף הבית של התאימות לתקינה בכתובת [www.dell.com/regulatory\\_compliance](http://www.dell.com/regulatory_compliance).

**הערה:** תג השירות של המחשב מאוחסן בלוח המערכת. עליך להזין את תג השירות בתוכנית התקנת ה-BIOS לאחר שתחזיר את לוח המערכת למקומו.

**הערה:** החזרת לוח המערכת למקומו תבטל את השינויים שביצעת ב-BIOS באמצעות תוכנית ההתקנה. עליך לבצע את השינויים המתאימים שוב לאחר החזרת לוח המערכת.

### הליך

- 1 הנח את לוח המערכת על תושבת המקלדת וישר את חורי הברגים בלוח המערכת ביחס לחורי הברגים בתושבת המקלדת.
- 2 הברג חזרה את שני הברגים (M2x2) שמהדקים את לוח המערכת לתושבת המקלדת.

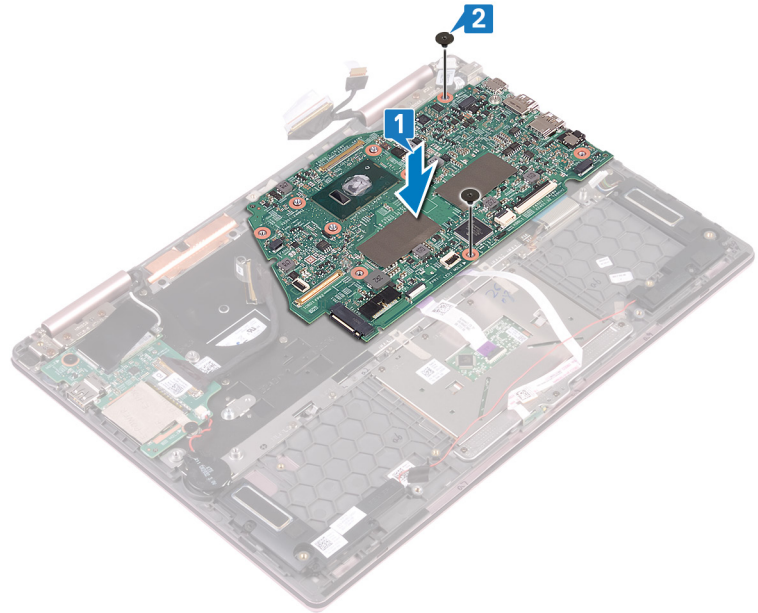

- 3 הרם את התפס וחבר את כבל לוח נוריות הסטטוס ללוח המערכת.
- 4 פתח את התפס וחבר את כבל משטח המגע ללוח המערכת.
- 5 פתח את התפס וחבר את כבל התאורה האחורית של המקלדת ללוח המערכת.
- 6 פתח את התפס וחבר את כבל המקלדת ללוח המערכת.
- 7 חבר את כבל הרמקול ללוח המערכת.
- 8 הנח את התושבת של יציאת Type-C על לוח המערכת וישר את חורי הברגים בתושבת של יציאת Type-C ביחס לחורי הברגים בלוח המערכת.
- 9 הברג חזרה את שני הברגים (M2x3) שמהדקים את התושבת של יציאת Type-C ללוח המערכת ולמכלול משענת כף היד.

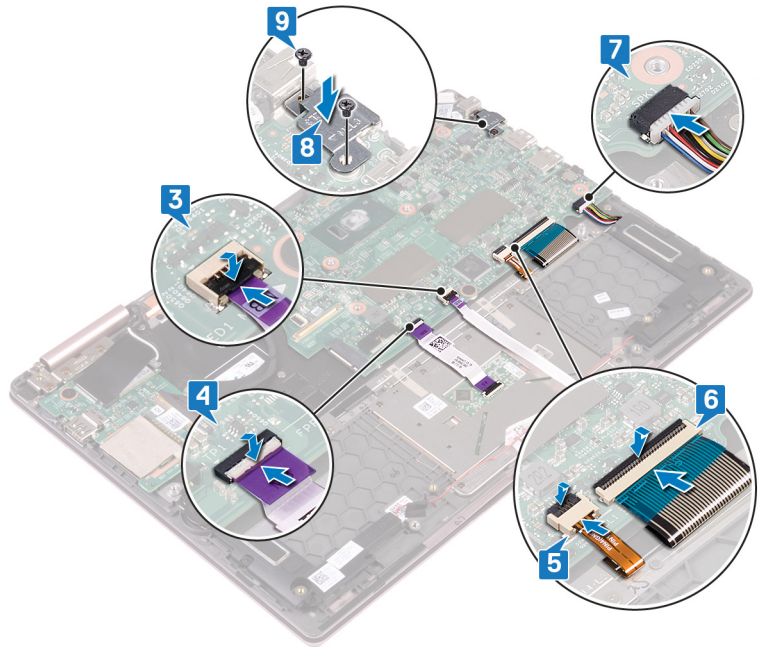

- 10 פתוח את התפס וחבר את כבל לוח הקלט/פלט ללוח המערכת.
- 11 הצמד את סרט ההדבקה שמהדק את התפס על מחבר הכבל של לוח הקלט/פלט.
- 12 חבר את כבל היציאה של מתאם החשמל ללוח המערכת.
- 13 הרם את התפסים וחבר את כבל הצג ואת הכבל של לוח מסך המגע ללוח המערכת.
- 14 הצמד את הסרט הדביק שמכסה את המחברים של כבל הצג ושל כבל לוח מסך המגע בלוח המערכת.

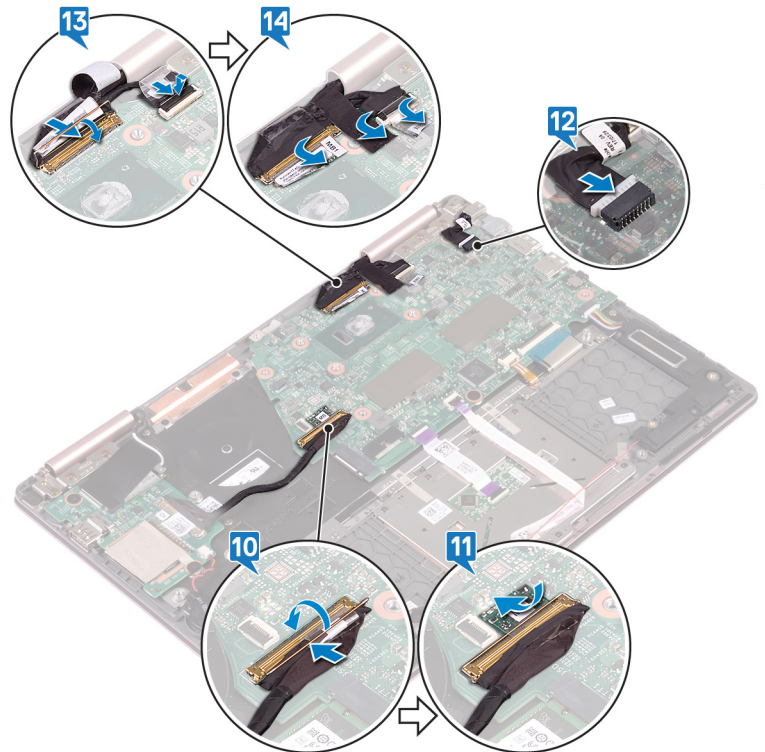

# דרישות לאחר התהליך

- 1 החזר את גוף הקירור למקומו.
- 2 החזר את כונן המצב המוצק למקומו.
- 3 החזר את הסוללה למקומה.
- 4 החזר את כיסוי הבסיס למקומו.

## הסרת לוח נורית המצב

**אזהרה:** לפני תחילת העבודה על חלקיו הפנימיים של המחשב, קרא את מידע הבטיחות שצורף למחשב ופעל על פי השלבים המפורטים בסעיף לפני העבודה על חלקיו הפנימיים של המחשב. לאחר העבודה על חלקיו הפנימיים של המחשב, בצע את ההוראות בסעיף לאחר העבודה על חלקיו הפנימיים של המחשב. לקבלת מידע נוסף על נוהלי בטיחות מומלצים, עיין בדף הבית של התאימות לתקינה בכתובת [www.dell.com/regulatory\\_compliance](http://www.dell.com/regulatory_compliance).

## תנאים מוקדמים

- 1 הסר את כיסוי הבסיס.
- 2 הסר את הסוללה.

## הליך

**הערה:** לוח נורית המצב כוללת מחוון LED לנורית הפעלה ומצב הסוללה / פעילות של הכונן הקשיח.

- 1 הרם את התפס ונתק את כבל לוח נורית המצב מלוח המערכת.
- 2 לחץ על לשונית השחרור והרם את לוח נורית המצב מהחריץ שבמכלול משענת כף היד.
- 3 החלק את הכבל של לוח נורית המצב מתחת לכבל הרמקול, הרם את לוח נורית המצב והוצא אותו ממשענת כף היד.

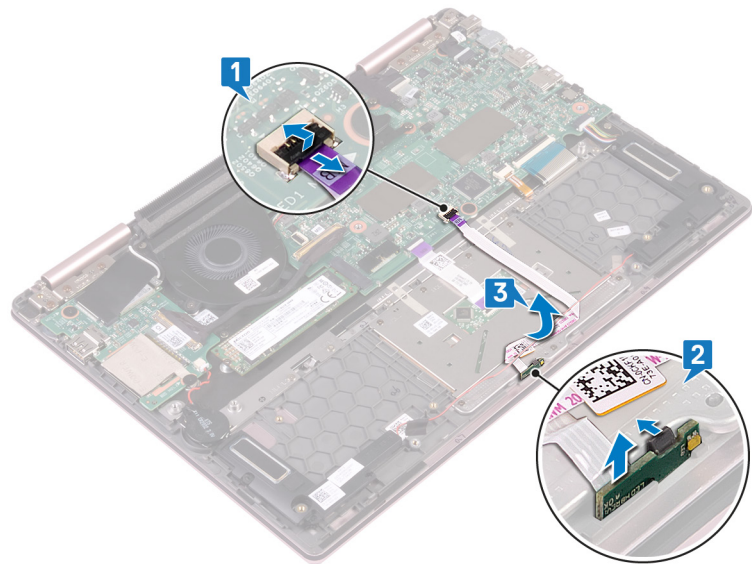

## החזרת לוח נורית המצב למקומו

**אזהרה:** לפני תחילת העבודה על חלקיו הפנימיים של המחשב, קרא את מידע הבטיחות שצורף למחשב ופעל על פי השלבים המפורטים בסעיף לפני העבודה על חלקיו הפנימיים של המחשב. לאחר העבודה על חלקיו הפנימיים של המחשב, בצע את ההוראות בסעיף לאחר העבודה על חלקיו הפנימיים של המחשב. לקבלת מידע נוסף על נוהלי בטיחות מומלצים, עיין בדף הבית של התאימות לתקינה בכתובת [www.dell.com/regulatory\\_compliance](http://www.dell.com/regulatory_compliance).

### הליך

- 1 הנח את לוח נורית המצב בחריץ שבמכלול משענת כף היד והכנס אותו למקומו בנקישה.
- 2 החלק את הכבל של לוח נורית המצב מתחת לכבל הרמקול.
- 3 חבר את הכבל של לוח נורית המצב ללוח המערכת.

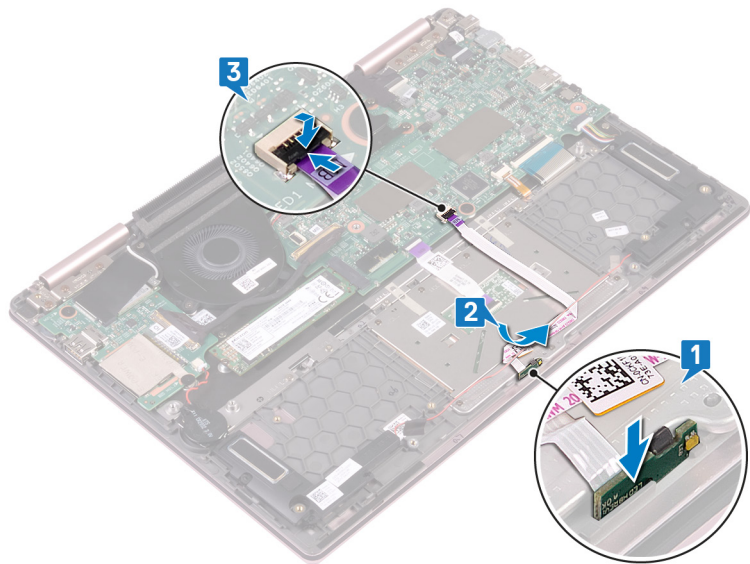

### דרישות לאחר התהליך

- 1 החזר את הסוללה למקומה.
- 2 החזר את כיסוי הבסיס למקומו.

## הסרת משטח המגע

**אזהרה:** לפני תחילת העבודה על חלקיו הפנימיים של המחשב, קרא את מידע הבטיחות שצורף למחשב ופעל על פי השלבים המפורטים בסעיף לפני העבודה על חלקיו הפנימיים של המחשב. לאחר העבודה על חלקיו הפנימיים של המחשב, בצע את ההוראות בסעיף לאחר העבודה על חלקיו הפנימיים של המחשב. לקבלת מידע נוסף על נוהלי בטיחות מומלצים, עיין בדף הבית של התאימות לתקינה בכתובת [www.dell.com/regulatory\\_compliance](http://www.dell.com/regulatory_compliance).

## תנאים מוקדמים

- 1 הסר את כיסוי הבסיס.
- 2 הסר את הסוללה.
- 3 הסר את הרמקולים.
- 4 הסר את לוח נורית ההפעלה.

## הליך

- 1 פתח את התפס ונתק את כבל משטח המגע מלוח המערכת.
- 2 קלף את שני סרטי ההדבקה שמהדקים את משטח המגע אל תושבת המקלדת.
- 3 הסר את שלושת הברגים (M2x2.5) שמהדקים את תושבת משטח המגע למכלול משענת כף היד.
- 4 הרם את תושבת משטח המגע והוצא אותה ממכלול משענת כף היד.

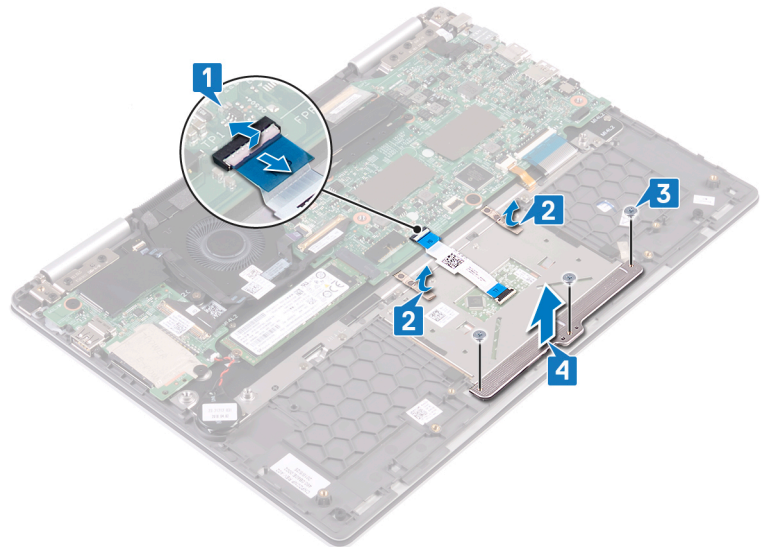

- 5 הסר את ארבעת הברגים (M2x2.5) שמהדקים את משטח המגע למכלול משענת כף היד.
- 6 החלק והרם את משטח המגע מהחריץ שבמכלול משענת כף היד.

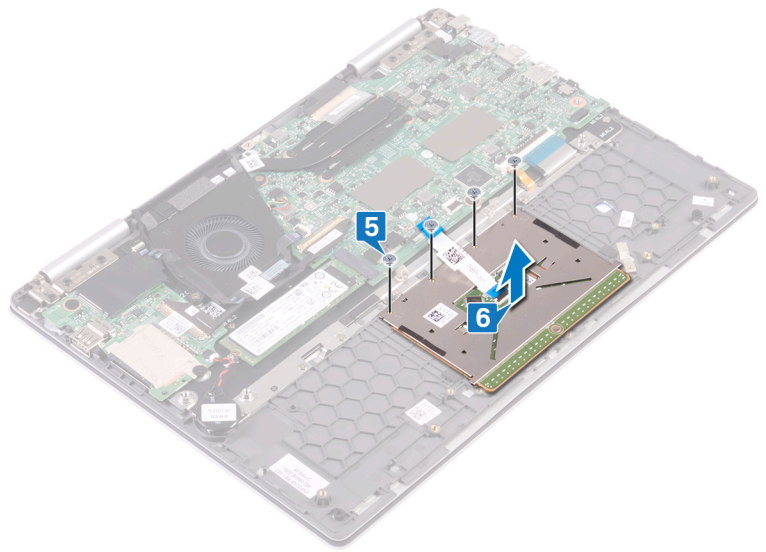

## החזרת משטח המגע למקומו

**אזהרה:** לפני תחילת העבודה על חלקיו הפנימיים של המחשב, קרא את מידע הבטיחות שצורף למחשב ופעל על פי השלבים המפורטים בסעיף לפני העבודה על חלקיו הפנימיים של המחשב. לאחר העבודה על חלקיו הפנימיים של המחשב, בצע את ההוראות בסעיף לאחר העבודה על חלקיו הפנימיים של המחשב. לקבלת מידע נוסף על נוהלי בטיחות מומלצים, עיין בדף הבית של התאימות לתקינה בכתובת [www.dell.com/regulatory\\_compliance](http://www.dell.com/regulatory_compliance).

### הליך

- 1 ישר את חורי הברגים שבמשטח המגע ביחס לחורי הברגים שבמכלול משענת כף היד.
- 2 הברג חזרה את ארבעת הברגים (M2x2.5) שמהדקים את משטח המגע למכלול משענת כף היד.

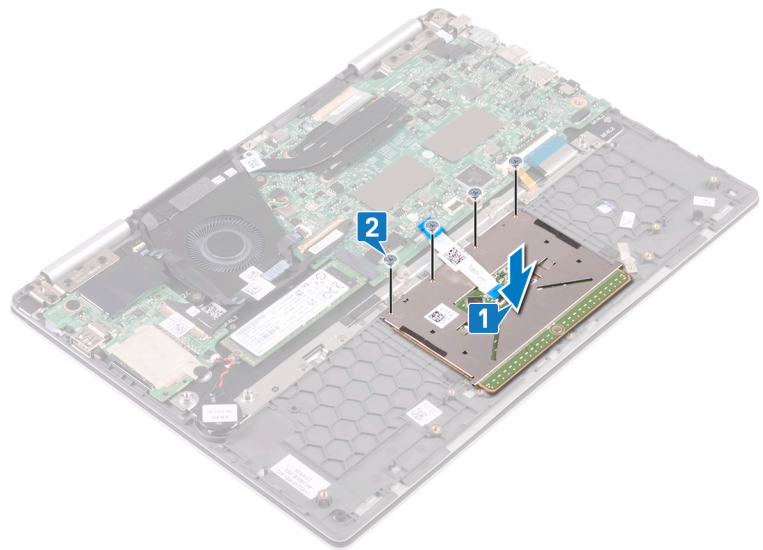

- 3 ישר את חורי הברגים של תושבת משטח המגע עם חורי הברגים במכלול משענת כף היד.
- 4 הברג בחזרה את שלושת הברגים (M2x2.5) שמהדקים את תושבת משטח המגע למכלול משענת כף היד.
- 5 הצמד את שני סרטי ההדבקה שמהדקים את משטח המגע אל תושבת המקלדת.
- 6 החלק את כבל משטח המגע לתוך המחבר שבלוח המערכת וסגור את התפס כדי להדק את הכבל.

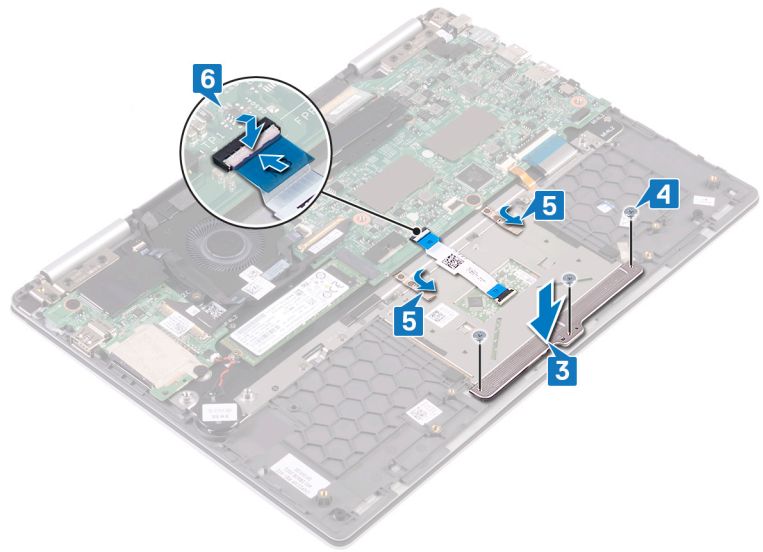

## דרישות לאחר התהליך

- 1 החזר את לוח נורית המצב למקומו.
- 2 החזר את הרמקולים למקומם.
- 3 החזר את הסוללה למקומה.
- 4 החזר את כיסוי הבסיס למקומו.

# הסרת לחצן ההפעלה עם קורא טביעות האצבעות

**אזהרה:** לפני תחילת העבודה על חלקיו הפנימיים של המחשב, קרא את מידע הבטיחות שצורף למחשב ופעל על פי השלבים המפורטים בסעיף לפני העבודה על חלקיו הפנימיים של המחשב. לאחר העבודה על חלקיו הפנימיים של המחשב, בצע את ההוראות בסעיף לאחר העבודה על חלקיו הפנימיים של המחשב. לקבלת מידע נוסף על נוהלי בטיחות מומלצים, עיין בדף הבית של התאימות לתקינה בכתובת [www.dell.com/regulatory\\_compliance](http://www.dell.com/regulatory_compliance).

**הערה:** רלוונטי רק למחשבים שכוללים קורא טביעות האצבעות.

## תנאים מוקדמים

**הערה:** לחצן ההפעלה עם קורא טביעות האצבעות נשלח רק עם תצורה ללא מסך מגע של Inspiron 7380.

- 1 הסר את כיסוי הבסיס.
- 2 הסר את כרטיס האלחוט.
- 3 הסר את לוח הקלט/פלט.

## הליך

- 1 פתח את התפס ונתק את הכבל של לחצן ההפעלה עם קורא טביעות האצבעות מלוח המערכת.
- 2 פתח את התפס ונתק את הכבל של לחצן ההפעלה עם קורא טביעות האצבעות ממחבר הכבל של לחצן ההפעלה עם קורא טביעות האצבעות.
- 3 קלף את הכבל של לחצן ההפעלה עם קורא טביעות האצבעות מהמאורר.

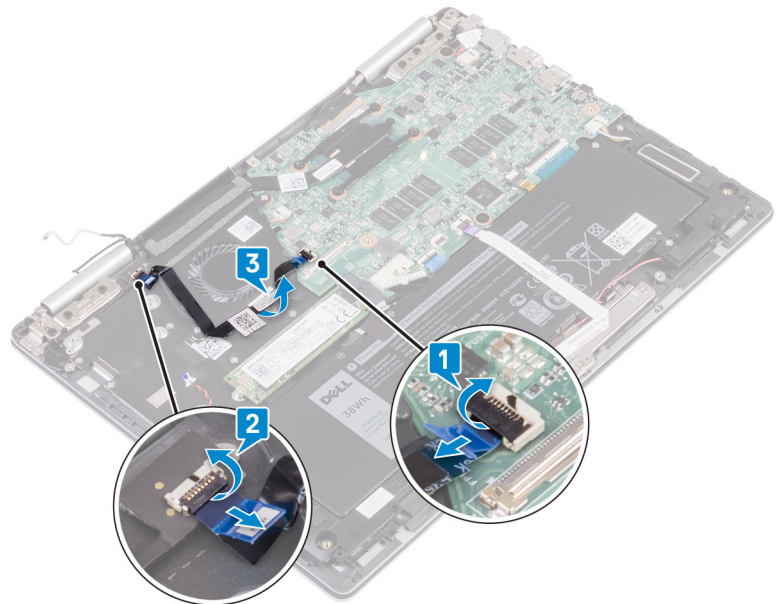

- 4 הסר את שני הברגים (M2x2.5) שמהדקים את לחצן ההפעלה עם קורא טביעות האצבעות למכלול משענת כף היד.
- 5 קילוף מחבר הכבל של לחצן ההפעלה עם קורא טביעות האצבעות מתושבת המקלדת. לאחר מכן, הרסם את לחצן ההפעלה עם קורא טביעות האצבעות מהחריץ במכלול משענת כף היד.

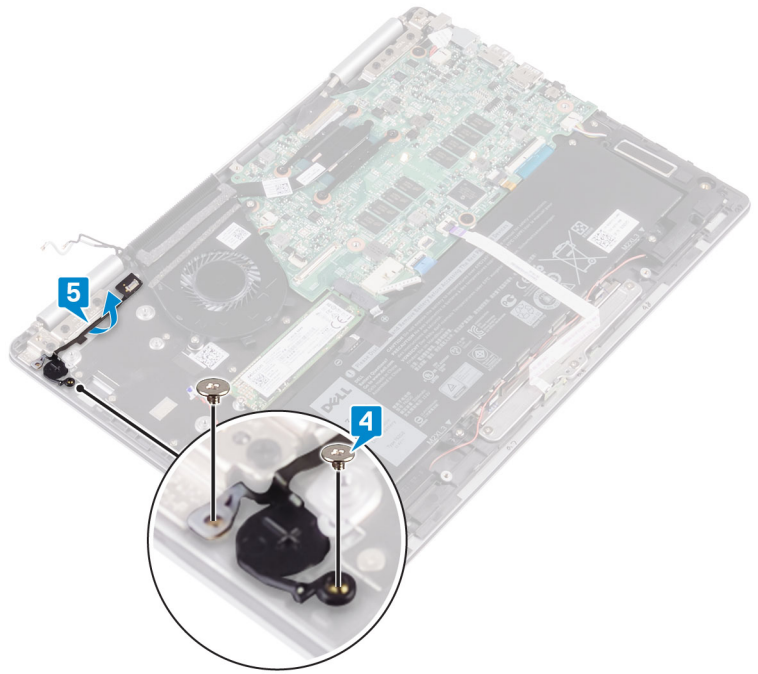

# החזרת לחצן ההפעלה עם קורא טביעות האצבעות למקומו

**אזהרה:** לפני תחילת העבודה על חלקיו הפנימיים של המחשב, קרא את מידע הבטיחות שצורף למחשב ופעל על פי השלבים המפורטים בסעיף לפני העבודה על חלקיו הפנימיים של המחשב. לאחר העבודה על חלקיו הפנימיים של המחשב, בצע את ההוראות בסעיף לאחר העבודה על חלקיו הפנימיים של המחשב. לקבלת מידע נוסף על נוהלי בטיחות מומלצים, עיין בדף הבית של התאימות לתקינה בכתובת [www.dell.com/regulatory\\_compliance](http://www.dell.com/regulatory_compliance).

**הערה:** רלוונטי רק למחשבים שכוללים קורא טביעות אצבעות.

## הליך

- 1 הכנס את לחצן ההפעלה עם קורא טביעות האצבעות לחריץ שבמכלול משענת כף היד. לאחר מכן, הצמד את מחבר הכבל של לחצן ההפעלה עם קורא טביעות האצבעות לתושבת המקלדת.
- 2 הברג חזרה את שני הברגים (M2x2.5) שמהדקים את לחצן ההפעלה עם קורא טביעות האצבעות למכלול משענת כף היד.

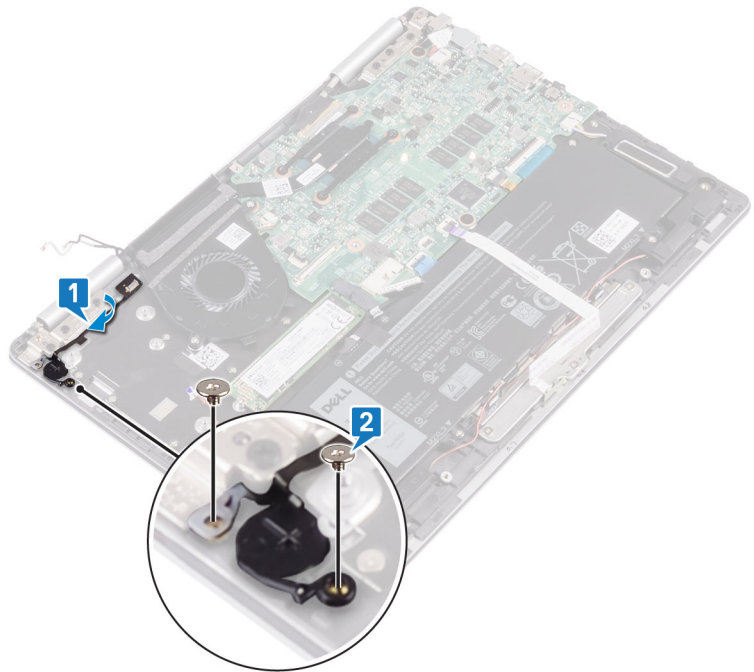

- 3 פתח את התפס של מחבר הכבל של לחצן ההפעלה עם קורא טביעות האצבעות וחבר את הכבל של לחצן ההפעלה עם קורא טביעות האצבעות אל הלחצן.
- 4 הצמד את הכבל של לחצן ההפעלה עם קורא טביעות האצבעות למאונר.
- 5 פתח את התפס של מחבר לוח המערכת וחבר את הכבל של לחצן ההפעלה עם קורא טביעות האצבעות ללוח המערכת.

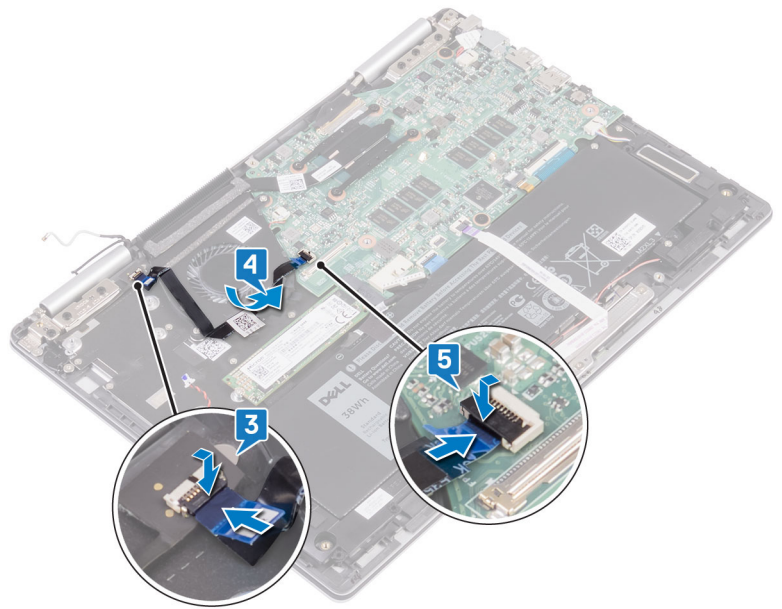

## דרישות לאחר התהליך

- 1 החזר את לוח הקלט/פלט למקומו.
- 2 החזר את כרטיס האלחוט למקומו.
- 3 החזר את כיסוי הבסיס למקומו.

## הסרת המקלדת

**אזהרה:** לפני תחילת העבודה על חלקיו הפנימיים של המחשב, קרא את מידע הבטיחות שצורף למחשב ופעל על פי השלבים המפורטים בסעיף לפני העבודה על חלקיו הפנימיים של המחשב. לאחר העבודה על חלקיו הפנימיים של המחשב, בצע את ההוראות בסעיף לאחר העבודה על חלקיו הפנימיים של המחשב. לקבלת מידע נוסף על נוהלי בטיחות מומלצים, עיין בדף הבית של התאימות לתקינה בכתובת [www.dell.com/regulatory\\_compliance](http://www.dell.com/regulatory_compliance).

## תנאים מוקדמים

- 1 הסר את כיסוי הבסיס.
- 2 הסר את הסוללה.
- 3 הסר את סוללת המטבע.
- 4 הסר את כרטיס האלחוט.
- 5 הסר את מכלול הצג.
- 6 הסר את לוח הקלט/פלט.
- 7 הסר את לחצן ההפעלה עם קורא טביעות האצבעות. (אם מותקן)
- 8 הסר את כונן המצב המוצק.
- 9 הסר את גוף הקירור.
- 10 הסר את המאוורר.
- 11 הסר את לוח המערכת.

## הליך

- 1 קלף את שני סרטי ההדבקה שמהדקים את משטח המגע אל תושבת המקלדת.
- 2 הסר את 27 הברגים (M1.4x2) שמהדקים את תושבת המקלדת ואת המקלדת למכלול משענת כף היד.
- 3 הרם את כן ההרכבה של המקלדת מעל המקלדת.

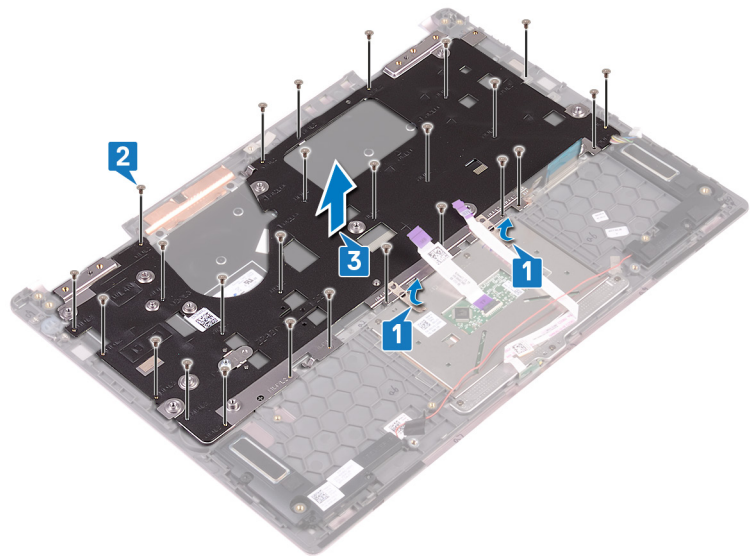

- 4 הסר את ששת הברגים (M1.2x1.5) שמהדקים את המקלדת למכלול משענת כף היד.
- 5 הרם והוצא את המקלדת ממכלול משענת כף היד.

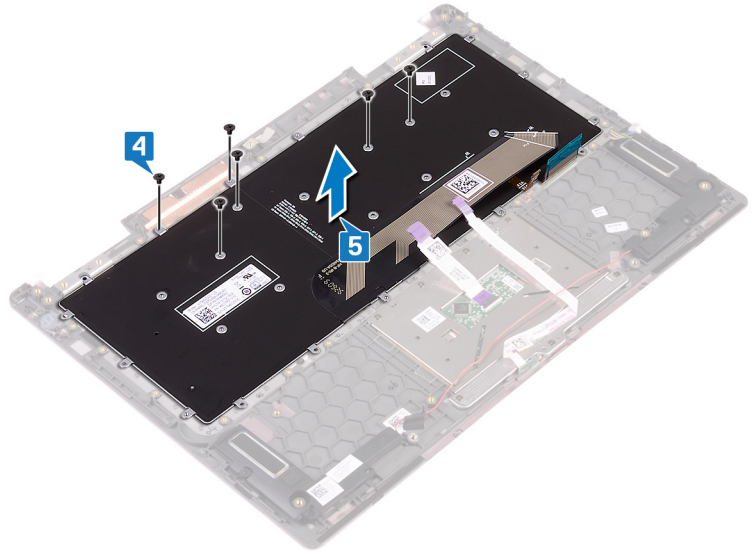

## החזרת המקלדת למקומה

**אזהרה:** לפני תחילת העבודה על חלקיו הפנימיים של המחשב, קרא את מידע הבטיחות שצורף למחשב ופעל על פי השלבים המפורטים בסעיף לפני העבודה על חלקיו הפנימיים של המחשב. לאחר העבודה על חלקיו הפנימיים של המחשב, בצע את ההוראות בסעיף לאחר העבודה על חלקיו הפנימיים של המחשב. לקבלת מידע נוסף על נוהלי בטיחות מומלצים, עיין בדף הבית של התאימות לתקינה בכתובת [www.dell.com/regulatory\\_compliance](http://www.dell.com/regulatory_compliance).

### הליך

- 1 מקם את כבל המקלדת על חלקה האחורי של המקלדת.
- 2 ישר את כבל המקלדת ביחס לקו המתקפל וקפל את כבל המקלדת.

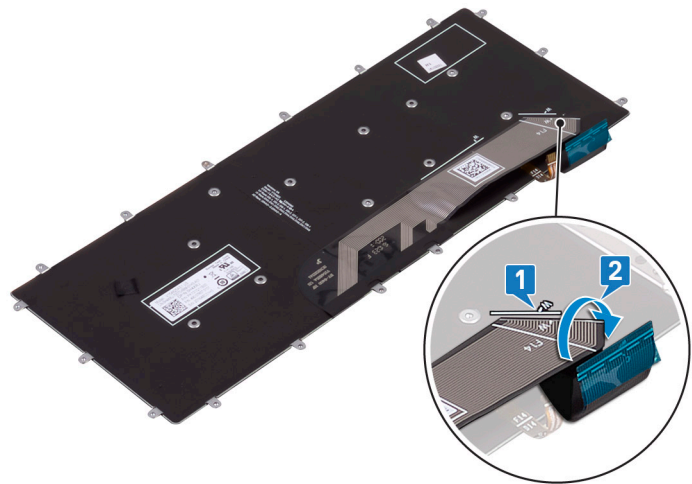

- 3 הנח את המקלדת על מכלול משענת כף היד וישר את חורי הברגים שבמקלדת ביחס לחורי הברגים שבמכלול משענת כף היד.
- 4 הברג חזרה את ששת הברגים (M1.2x1.5) שמהדקים את המקלדת למכלול משענת כף היד.

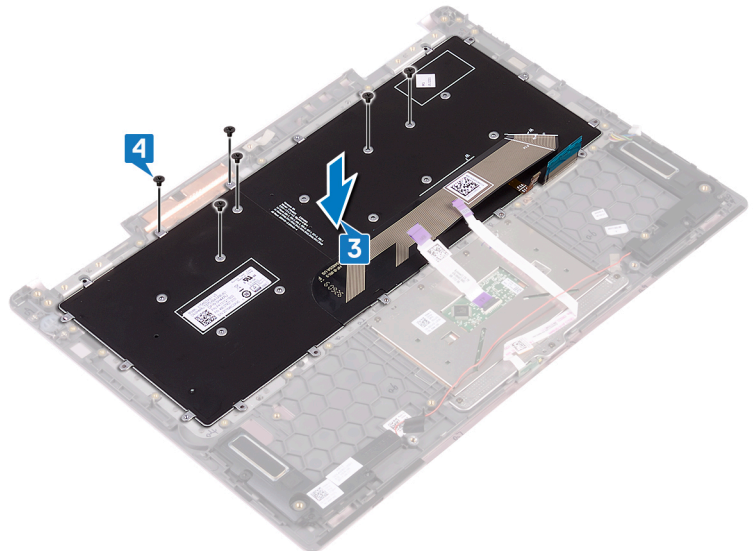

- 5 הנח את תושבת המקלדת על מכלול משענת כף היד וישר את חורי הברגים בתושבת המקלדת ביחס לחורי הברגים במקלדת ובמכלול משענת כף היד.
- 6 הברג חזרה את 27 הברגים (M1.4x2) שמהדקים את תושבת המקלדת ואת המקלדת למכלול משענת כף היד.

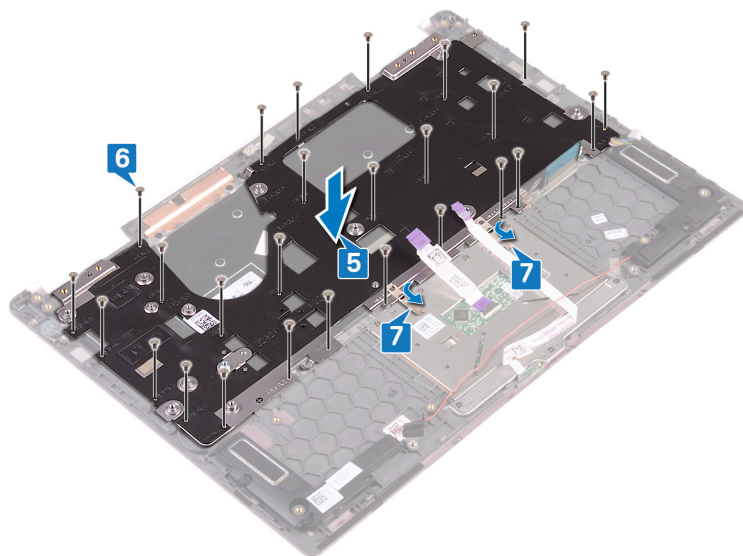

## דרישות לאחר התהליך

- 1 החזר את לוח המערכת למקומו.
- 2 החזר את המאוורר למקומו.
- 3 החזר את גוף הקירור למקומו.
- 4 החזר את כונן המצב המוצק למקומו.
- 5 החזר את לחצן ההפעלה עם קורא טביעות האצבעות למקומו. (אם מותקן)
- 6 החזר את לוח הקלט/פלט למקומו.
- 7 החזר את מכלול הצג למקומו.
- 8 החזר את כרטיס האלחוט למקומו.
- 9 החזר את סוללת המטבע למקומה.
- 10 החזר את הסוללה למקומה.
- 11 החזר את כיסוי הבסיס למקומו.

## הסרת מכלול משענת כף היד

**אזהרה:** לפני תחילת העבודה על חלקיו הפנימיים של המחשב, קרא את מידע הבטיחות שצורף למחשב ופעל על פי השלבים המפורטים בסעיף לפני העבודה על חלקיו הפנימיים של המחשב. לאחר העבודה על חלקיו הפנימיים של המחשב, בצע את ההוראות בסעיף לאחר העבודה על חלקיו הפנימיים של המחשב. לקבלת מידע נוסף על נוהלי בטיחות מומלצים, עיין בדף הבית של התאימות לתקינה בכתובת [www.dell.com/regulatory\\_compliance](http://www.dell.com/regulatory_compliance).

### תנאים מוקדמים

- 1 הסר את כיסוי הבסיס.
- 2 הסר את הסוללה.
- 3 הסר את סוללת המטבע.
- 4 הסר את כרטיס האלחוט.
- 5 הסר את מכלול הצג.
- 6 הסר את לוח הקלט/פלט.
- 7 הסר את לחצן ההפעלה עם קורא טביעות האצבעות. (אם מותקן)
- 8 הסר את כונן המצב המוצק.
- 9 הסר את גוף הקירור.
- 10 הסר את המאוורר.
- 11 הסר את לוח המערכת.
- 12 הסר את לוח נורית ההפעלה.
- 13 הסר את משטח המגע.
- 14 הסר את המקלדת.

### הליך

לאחר ביצוע כל השלבים שבתנאים המוקדמים, נותרה בידינו משענת כף היד.



## החזרת מכלול משענת כף היד למקומו

**אזהרה:** לפני תחילת העבודה על חלקיו הפנימיים של המחשב, קרא את מידע הבטיחות שצורף למחשב ופעל על פי השלבים המפורטים בסעיף לפני העבודה על חלקיו הפנימיים של המחשב. לאחר העבודה על חלקיו הפנימיים של המחשב, בצע את ההוראות בסעיף לאחר העבודה על חלקיו הפנימיים של המחשב. לקבלת מידע נוסף על נוהלי בטיחות מומלצים, עיין בדף הבית של התאימות לתקינה בכתובת [www.dell.com/regulatory\\_compliance](http://www.dell.com/regulatory_compliance).

### הליך

הנח את משענת כף היד הפוכה על משטח ישר ונקי.



### דרישות לאחר התהליך

- 1 החזר את המקלדת למקומה.
- 2 החזר את משטח המגע למקומו.
- 3 החזר את לוח נורית המצב למקומו.
- 4 החזר את לוח המערכת למקומו.
- 5 החזר את המאוורר למקומו.
- 6 החזר את גוף הקירור למקומו.
- 7 החזר את כונן המצב המוצק למקומו.
- 8 החזר את לחצן ההפעלה עם קורא טביעות האצבעות למקומו. (אם מותקן)
- 9 החזר את לוח הקלט/פלט למקומו.
- 10 החזר את מכלול הצג למקומו.
- 11 החזר את כרטיס האלחוט למקומו.
- 12 החזר את סוללת המטבע למקומה.
- 13 החזר את הסוללה למקומה.
- 14 החזר את כיסוי הבסיס למקומו.

## הורדת מנהלי התקנים

### הורדת מנהל התקן השמע

- 1 הפעל את המחשב.
- 2 עבור אל [www.dell.com/support](http://www.dell.com/support).
- 3 לחץ על **Product Support** (תמיכה במוצר), הזן את תג השירות של המחשב שלך, ולאחר מכן לחץ על **Submit** (שלח).
- 4 | **הערה:** אם אין ברשותך תג השירות, השתמש בתכונת הזיהוי האוטומטי או דפדף ומצא ידנית את דגם המחשב שברשותך.
- 5 לחץ על **Drivers & Downloads** (מנהלי התקנים והורדות) < **Find it myself** (לאתר זאת בעצמי).
- 6 גלול מטה בדף ופתח את **Audio** (שמע).
- 7 לחץ על **Download** (הורד) כדי להוריד את מנהל התקן השמע עבור המחשב שברשותך.
- 8 לאחר השלמת ההורדה, נווט אל התיקיה שבה שמרת את קובץ מנהל התקן השמע.
- 9 לחץ לחיצה כפולה על סמל הקובץ של מנהל התקן השמע ובצע את ההוראות על המסך כדי להתקין את מנהל ההתקן.

### הורדת מנהל התקן הגרפיקה

- 1 הפעל את המחשב.
- 2 עבור אל [www.dell.com/support](http://www.dell.com/support).
- 3 הזן את תג השירות של המחשב שלך, ולאחר מכן לחץ על **Submit** (שלח).
- 4 | **הערה:** אם אין ברשותך את תג השירות, השתמש בתכונת הזיהוי האוטומטי או דפדף ומצא ידנית את דגם המחשב שברשותך.
- 5 לחץ על **Drivers & Downloads** (מנהלי ההתקנים וההורדות).
- 6 לחץ על **Detect Drivers** (אתר מנהלי התקנים).
- 7 עיין בתנאים והתניות וקבל אותם כדי להשתמש ב-**SupportAssist**, ולאחר מכן לחץ על **Continue** (המשך).
- 8 במידת הצורך, המחשב שלך יתחיל להוריד ולהתקין את **SupportAssist**.
- 9 | **הערה:** קרא את ההוראות על המסך לקבלת הוראות ספציפיות לדפדפן.
- 10 לחץ על **View Drivers for My System** (הצג מנהלי התקנים עבור המערכת שלי).
- 11 לחץ על **Download and Install** (הורד והתקן) כדי להוריד ולהתקין את כל העדכונים עבור מנהלי התקנים שזוהו עבור המחשב שברשותך.
- 12 בחר מיקום לשמירת הקבצים.
- 13 אם תתבקש, אשר בקשות מ-**User Account Control** (בקרת חשבון משתמש) כדי לבצע שינויים במערכת.
- 14 היישום מתקין את כל מנהלי ההתקנים והעדכונים שזוהו.
- 15 | **הערה:** לא כל הקבצים ניתנים להתקנה אוטומטית. עיין בסיכום ההתקנה כדי לבדוק האם יש צורך בהתקנה ידנית.
- 16 להוראות הורדה והתקנה באופן ידני, לחץ על **Category** (קטגוריה).
- 17 לחץ על **Video** (וידאו) ברשימה הנפתחת.
- 18 לחץ על **Download** (הורד) כדי להוריד את מנהל התקן הגרפיקה עבור המחשב שברשותך.
- 19 לאחר השלמת ההורדה, נווט אל התיקיה שבה שמרת את קובץ מנהל ההתקן של הגרפיקה.
- 20 לחץ לחיצה כפולה על סמל הקובץ של מנהל התקן הגרפיקה ובצע את ההוראות על המסך כדי להתקין את מנהל ההתקן.

### הורדת מנהל ההתקן של 3.0 USB

- 1 הפעל את המחשב.
- 2 עבור אל [www.dell.com/support](http://www.dell.com/support).
- 3 לחץ על **Product Support** (תמיכה במוצר), הזן את תג השירות של המחשב שלך, ולאחר מכן לחץ על **Submit** (שלח).

- 1 הפעל את המחשב.
- 2 עבור אל [www.dell.com/support](http://www.dell.com/support).
- 3 לחץ על **Product Support** (תמיכה במוצר), הזן את תג השירות של המחשב שלך, ולאחר מכן לחץ על **Submit** (שלח).
- 4 לחץ על **Drivers & Downloads** (מנהלי התקנים והורדות) < **Find it myself** (לאחר זאת בעצמי).
- 5 גלול מטה בדף והרחב את **Chipset** (ערכת שבבים).
- 6 לחץ על **Download** (הורד) כדי להוריד את מנהל ההתקן של USB 3.0 למחשב שברשותך.
- 7 לאחר השלמת ההורדה, נווט אל התיקייה שבה שמרת את קובץ מנהל ההתקן של USB 3.0.
- 8 לחץ לחיצה כפולה על סמל הקובץ של מנהל התקן USB 3.0 ובצע את ההוראות על המסך כדי להתקין את מנהל ההתקן.

## הורדת מנהל התקן Wi-Fi

- 1 הפעל את המחשב.
- 2 עבור אל [www.dell.com/support](http://www.dell.com/support).
- 3 לחץ על **Product Support** (תמיכה במוצר), הזן את תג השירות של המחשב שלך, ולאחר מכן לחץ על **Submit** (שלח).
- 4 לחץ על **Drivers & Downloads** (מנהלי התקנים והורדות) < **Find it myself** (לאחר זאת בעצמי).
- 5 גלול מטה בדף והרחב את **Network** (רשת).
- 6 לחץ על **Download** (הורד) כדי להוריד את מנהל ההתקן של Wi-Fi למחשב.
- 7 לאחר השלמת ההורדה, נווט אל התיקייה שבה שמרת את קובץ מנהל ההתקן של ה-Wi-Fi.
- 8 לחץ לחיצה כפולה על הסמל של קובץ מנהל ההתקן, ופעל לפי ההוראות שיוצגו על גבי המסך.

## הורדת מנהל התקן של קורא כרטיס מדיה

- 1 הפעל את המחשב.
- 2 עבור אל [www.dell.com/support](http://www.dell.com/support).
- 3 לחץ על **Product Support** (תמיכה במוצר), הזן את תג השירות של המחשב שלך, ולאחר מכן לחץ על **Submit** (שלח).
- 4 לחץ על **Drivers & Downloads** (מנהלי התקנים והורדות) < **Find it myself** (לאחר זאת בעצמי).
- 5 גלול מטה בדף, והרחב את **Chipset** (ערכת שבבים).
- 6 לחץ על **Download** (הורד) כדי להוריד את מנהל ההתקן של קורא כרטיס המדיה למחשב.
- 7 לאחר השלמת ההורדה, נווט אל התיקייה שבה שמרת את קובץ מנהל התקן קורא הכרטיס.
- 8 לחץ לחיצה כפולה על הסמל של קובץ מנהל ההתקן של קורא הכרטיסים ופעל לפי ההוראות המופיעות במסך.

## הורדת מנהל התקן של ערכת השבבים

- 1 הפעל את המחשב.
- 2 עבור אל [www.dell.com/support](http://www.dell.com/support).
- 3 לחץ על **Product Support** (תמיכה במוצר), הזן את תג השירות של המחשב שלך, ולאחר מכן לחץ על **Submit** (שלח).
- 4 לחץ על **Drivers & Downloads** (מנהלי התקנים והורדות) < **Find it myself** (לאחר זאת בעצמי).
- 5 גלול מטה בדף והרחב את **Chipset** (ערכת שבבים).
- 6 לחץ על **Download** (הורד) כדי להוריד את מנהל ההתקן של ערכת השבבים המתאים למחשב שברשותך.
- 7 לאחר השלמת ההורדה, נווט אל התיקייה שבה שמרת את קובץ מנהל ההתקן של ערכת השבבים.
- 8 לחץ לחיצה כפולה על סמל הקובץ של מנהל התקן ערכת השבבים ובצע את ההוראות על המסך כדי להתקין את מנהל ההתקן.

## הורדת מנהל התקן רשת

- 1 הפעל את המחשב.
- 2 עבור אל [www.dell.com/support](http://www.dell.com/support).
- 3 לחץ על **Product Support** (תמיכה במוצר), הזן את תג השירות של המחשב הנייד שלך, ולחץ על **Submit** (שלח).

הערה: אם אין ברשותך תג השירות, השתמש בתכונת הזיהוי האוטומטי או דפדף ומצא ידנית את דגם המחשב שברשותך. 

4 לחץ על **Drivers & Downloads** (מנהלי התקנים והורדות) < **Find it myself** (לאתר זאת בעצמי).

5 גלול מטה בדף והרחב את **Network** (רשת).

6 לחץ על **Download** (הורד) כדי להוריד את מנהל התקן הרשת עבור המחשב שברשותך.

7 שמור את הקובץ ועם סיום ההורדה, נווט אל התיקייה שבה שמרת את קובץ מנהל התקן הרשת.

8 לחץ לחיצה כפולה על הסמל של קובץ מנהל התקן הרשת, ופעל לפי ההוראות שעל-גבי המסך.

## הגדרת מערכת

① **הערה:** בהתאם למחשב ולהתקנים שהותקנו בו, ייתכן שחלק מהפריטים הרשומים בסעיף זה לא יופיעו.

### Boot Sequence (רצף אתחול)

Boot Sequence (רצף אתחול) מאפשר לך לעקוף את סדר אתחול ההתקנים שנקבע על ידי תוכנית הגדרת המערכת ולבצע אתחול ישירות להתקן מסוים (לדוגמה: לכוון אופטי או לכוון קשיח). במהלך בדיקה עצמית בהפעלה (POST), כאשר הסמל של Dell מופיע, באפשרותך:

- לגשת אל הגדרת המערכת על-ידי הקשה על F2
- להעלות את תפריט האתחול החד-פעמי על-ידי הקשה על F12

תפריט האתחול החד-פעמי מציג את ההתקנים שבאפשרותך לאתחל, לרבות אפשרות האבחון. אפשרויות תפריט האתחול הן:

- כוון נשלף (אם זמין)
- כוון STXXXX

① **הערה:** XXX הוא מספר כוון ה-SATA.

- כוון אופטי (אם זמין)
- כוון קשיח SATA (אם קיים)
- אבחון

① **הערה:** הבחירה באפשרות **Diagnostics** (אבחון) תוביל להצגת המסך **ePSA diagnostics** (אבחון ePSA).

מסך רצף האתחול מציג גם את האפשרות לגשת אל מסך הגדרת המערכת.

## מקשי ניווט

① **הערה:** לגבי מרבית אפשרויות הגדרת המערכת, השינויים שאתה מבצע מתועדים אך לא ייכנסו לתוקף לפני שתפעיל מחדש את המערכת.

### מקשים

#### ניווט

מעבר לשדה הקודם.

חץ למעלה

מעבר לשדה הבא.

חץ למטה

בחירת ערך בשדה שנבחר (אם רלוונטי) או מעבר לקישור בשדה.

Enter

הרחבה או כיווץ של רשימה נפתחת, אם רלוונטי.

מקש רווח

מעבר לאזור המיקוד הבא.

Tab

① **הערה:** עבור הדפדפן עם הגרפיקה הרגילה בלבד.

מעבר לדף הקודם עד להצגת המסך הראשי. לחיצה על מקש Esc במסך הראשי תציג הודעה שתנחה אותך לשמור את כל השינויים שלא נשמרו ותפעיל את המערכת מחדש.

Esc

## סקירה כללית של BIOS

⚠ **התראה:** אל תבצע שינויים בהגדרות תוכנית ההגדרה של BIOS, אלא אם אתה משתמש מחשב מומחה. שינויים מסוימים עלולים לגרום לתקלות בפעולת המחשב.

① **הערה:** לפני ביצוע שינויים בתוכנית ההגדרה של BIOS, מומלץ לרשום את המידע המוצג במסך של תוכנית ההגדרה לעיון בעתיד.

השתמש בתוכנית ההגדרה של BIOS למטרות הבאות:

- לקבל מידע על החומרה המותקנת במחשב, כגון נפח זיכרון ה-RAM וגודל הכונן הקשיח.
- לשנות את מידע תצורת המערכת.
- להגדיר או לשנות אפשרות שנתונה לבחירת המשתמש כגון הסיסמה, סוג הכונן הקשיח המותקן והפעלה או השבתה של התקני בסיס.

## הזנת תוכנית ההגדרה של ה-BIOS

1 הפעל (או הפעל מחדש) את המחשב.

2 במהלך שלב ה-POST, כאשר הסמל של DELL מוצג, המתן להופעתה של ההנחיה להקיש F2 והקש מיד F2.

**הערה:** ההנחיה F2 מציינת כי לוח המקשים מאותחל. הודעה זו עשויה להופיע במהירות רבה, כך שעליך לשים לב להופעתה ואז להקיש F2. אם תלחץ על F2 לפני ההנחיה F2, הקשה זו תאבד. אם תמתין זמן רב מדי והלוגו של מערכת ההפעלה יופיע, המשך להמתין לטעינת מערכת ההפעלה עד להופעת שולחן העבודה. לאחר מכן, כבה את המחשב ונסה שוב.

## אפשרויות הגדרת המערכת

**הערה:** בהתאם למחשב זה ולהתקנים שהותקנו בו, ייתכן שחלק מהפריטים הרשומים בסעיף זה לא יופיעו.

### טבלה 3. אפשרויות הגדרת מערכת - תפריט מידע המערכת

כללי

#### System Information (מידע מערכת)

מציג את מספר גרסת ה-Bios.	BIOS Version (גרסת BIOS)
מציג את תג השירות של המחשב.	Service Tag (תג שירות)
מציג את תג הנכס של המחשב.	Asset Tag (תג נכס)
מציג את תג הבעלות של המחשב.	Ownership Tag (תג בעלות)
מציג את תאריך הייצור של המחשב.	Manufacture Date (תאריך ייצור)
מציג את תאריך הבעלות של המחשב.	Ownership Date (תאריך בעלות)
הצגת קוד השירות המהיר של המחשב.	Express Service Code (קוד שירות מהיר)

#### Memory Information (מידע אודות זיכרון)

הצגת נפח זיכרון המחשב הכולל המותקן.	Memory Installed (זיכרון מותקן)
הצגת נפח זיכרון המחשב הכולל הזמין.	Memory Available (זיכרון זמין)
הצגת מהירות הזיכרון.	Memory Speed (מהירות זיכרון)
הצגת מצב ערוץ בודד או מצב ערוץ כפול.	Memory Channel Mode (מצב ערוץ זיכרון)
הצגת הטכנולוגיה שמשמשת עבור הזיכרון.	Memory Technology (טכנולוגיית זיכרון)
הצגת גודל הזיכרון DIMM A.	DIMM A Size (הגודל של זיכרון DIMM A)
הצגת גודל הזיכרון DIMM B.	DIMM B Size (הגודל של זיכרון DIMM B)

#### Processor Information (פרטי מעבד)

אפשרות זו מציגה את סוג המעבד.	Processor Type (סוג מעבד)
הצגת מספר הליבות במעבד.	Core Count (מספר הליבות)
מציג את קוד הזיהוי של המעבד.	Processor ID (זיהוי מעבד)
הצגת מהירות שעון המעבד הנוכחי.	Current Clock Speed (מהירות שעון נוכחית)
הצגת המהירות המינימלית של שעון המעבד.	Minimum Clock Speed (מהירות שעון מינימלית)
הצגת המהירות המרבית של שעון המעבד.	Maximum Clock Speed (מהירות שעון מקסימלית)

הצגת גודל מטמון L2 של המעבד.	Processor L2 Cache (מטמון L2 של המעבד)
הצגת גודל מטמון L3 של המעבד.	Processor L3 Cache (מטמון L3 של המעבד)
מציג אם המעבד הוא בעל יכולת HT (HyperThreading).	HT Capable (תמיכה ב-HT)
מציג אם נעשה שימוש בטכנולוגיית 64 סיביות.	64-Bit Technology (טכנולוגיית 64 סיביות)
<b>Device Information (מידע אודות התקנים)</b>	
מציג את המידע על התקן SATA-0 של המחשב.	SATA-0
מציג את המידע על התקן SATA-2 של המחשב.	SATA-2
מציג את המידע על כונן SSD מסוג M.2 PCIe של המחשב.	M.2 PCIe SSD-0
מציג את כתובת ה-LOM MAC של המחשב.	LOM MAC Address (כתובת LOM MAC)
מציג את בקר הווידיאו	Video Controller (בקר וידיאו)
מציג את גרסת ה-BIOS של הווידיאו	Video BIOS Version (גרסת BIOS מסך)
מציג את זיכרון הווידיאו.	Video Memory (זיכרון וידיאו)
הצגת סוג לוח הצג.	Panel Type (סוג לוח)
מציג את רזולוציית הצג.	Native Resolution (רזולוציה טבעית)
מציג את בקר השמע.	Audio Controller (בקר שמע)
מציג את ההתקן האלחוטי.	Wi-Fi Device (התקן Wi-Fi)
מציג את התקן ה-Bluetooth.	Bluetooth Device (התקן Bluetooth)
<b>Battery Information (מידע על הסוללה)</b>	
<b>Boot Sequence (רצף אתחול)</b>	
מציג את רצף האתחול.	Boot Sequence (רצף אתחול)
מציג את אפשרויות האתחול הזמינות.	Boot List Option (אפשרויות רשימת אתחול)
<b>Advanced Boot Options (אפשרויות אתחול מתקדמות)</b>	
אפשרות זו מאפשרת להפעיל או להשבית רכיבי ROM אופציונליים מדור קודם.	Enable Legacy Option ROMs (הפעלת Option ROMs מדור קודם)
הפעל או השבת ניסיון לאתחול מדור קודם.	Enable Attempt Legacy Boot (הפעל ניסיון לאתחול מדור קודם)
שולט ברמת האבטחה של אתחול של נתיב אתחול UEFI.	UEFI Boot Path Security (אבטחת נתיב אתחול UEFI)
מציג את התאריך הנוכחי בתבנית MM/DD/YY ואת השעה הנוכחית בתבנית HH:MM:SS AM/PM.	Date/Time (תאריך/שעה)

**טבלה 4. אפשרויות הגדרת מערכת - תפריט תצורת המערכת**

**System Configuration (תצורת מערכת)**

שולט בבקר ה-LAN המובנה.	<b>Integrated NIC (כרטיס ממשק רשת משולב)</b>
אפשר/השבת ערימת רשת UEFI	Enable UEFI Network Stack (הפעל ערימת רשת UEFI)
מגדיר את מצב הפעולה של בקר הכונן הקשיח SATA המשולב.	<b>SATA operation (פעולת SATA)</b>
מפעיל או משבית כוננים שונים בלוח.	<b>Drives (כוננים)</b>
מפעיל או משבית דיווח SMART במהלך הפעלת המערכת.	<b>SMART reporting (דיווח חכם)</b>
	<b>USB Configuration (תצורת USB)</b>

מפעיל או משבית אתחול מהתקני USB לאחסון נפח גבוה, כגון כונן קשיח חיצוני, כונן אופטי וכונן USB.	Enable Boot Support (אפשר תמיכה באתחול)
מאפשר או משבית אתחול מהתקני USB לאחסון נפח גבוה המחוברים ליציאת USB חיצונית.	Enable External USB Ports (הפעל יציאות USB חיצוניות)
מפעיל או משבית טעינה של התקנים חיצוניים באמצעות יציאת USB PowerShare.	<b>USB PowerShare</b>
מפעיל או משבית את בקר השמע המשולב.	<b>Audio (שמע)</b>
מגדיר את תצורת מצב ההפעלה של תכונת תאורת המקלדת.	<b>Keyboard Illumination (תאורת מקלדת)</b>
מפעיל או משבית תאורה אחורית של מקלדת עם חיבור ל-AC.	<b>Keyboard Illumination (תאורה אחורית של מקלדת עם חיבור ל-AC)</b>
<b>הערה:</b> אפשרות זו אינה משפיעה על תאורת המקלדת.	
מפעיל או משבית מגוון התקני Onboard.	<b>Miscellaneous Devices (התקנים שונים)</b>
הפעלה או השבתה של המצלמה.	Enable Camera (אפשר מצלמה)
הפעל או השבת את כרטיס ה-SD.	Enable Secure Digital (SD) Card (הפעל כרטיס דיגיטלי (SD) מאובטח)

**טבלה 5. אפשרויות הגדרת מערכת—תפריט וידאו**

**Video (וידאו)**

הגדרה של בהירות הלוח באופן נפרד להפעלה באמצעות סוללה ולהפעלה באמצעות חיבור לחשמל AC.	LCD Brightness (בהירות לוח LCD)
--	---------------------------------

**טבלה 6. אפשרויות הגדרת המערכת - תפריט אבטחה**

**Security (אבטחה)**

הגדר, שנה או מחק את סיסמת מנהל המערכת.	Admin Password (סיסמת מנהל מערכת)
הגדר, שנה או מחק את סיסמת המערכת.	Admin Password (סיסמת מנהל מערכת)
הגדר, שנה או מחק את הסיסמה של הכונן הקשיח הפנימי של המערכת.	Internal HDD-2 Password (סיסמה של כונן HDD-2 פנימי)
הפעל או השבת סיסמאות חזקות.	Strong Password (סיסמה חזקה)
קובעת את מספר התווים המינימלי והמקסימלי המותר לסיסמאות של מנהל מערכת ולסיסמאות מערכת.	Password Configuration (הגדרת תצורת סיסמה)
עקוף את הבקשות לסיסמת (אתחול) מערכת ולסיסמת כונן דיסק קשיח פנימי בעת הפעלה מחדש של המערכת.	Password Bypass (עקיפת סיסמה)
הפעל או השבת שינויים בסיסמאות המערכת והדיסק הקשיח, כאשר סיסמת מנהל מערכת מוגדרת.	Password Change (שינוי סיסמה)
הפעל או השבת שינויים באפשרויות הגדרת המערכת בעת קביעת סיסמת מנהל המערכת.	Non-Admin Setup Changes (שינויי הגדרה שאינם של מנהל מערכת)
אפשרות זו מאפשרת להפעיל או להשבית את עדכוני ה-BIOS באמצעות חבילות העדכון של קפסולת UEFI.	UEFI Capsule Firmware Updates (עדכוני קפסולה של קפסולת UEFI)
הפעל או השבת את נראות מודול הפלטפורמה המהימנה (PTT) למערכת ההפעלה.	PTT Security (אבטחת PTT)
הפעל או השבת את ממשק מודול ה-BIOS של השירות האופציונלי (Computrace(R של Absolute Software.	Computrace(R)
הפעל או השבת את מצב ביטול ההפעלה של המעבד.	CPU XD Support (תמיכת CPU XD)
אפשרות למנוע ממשתמשים להיכנס להגדרות המערכת כאשר מוגדרת סיסמת מנהל מערכת.	Admin Setup Lockout (נעילת הגדרה על ידי מערכת)

Master Password Lockout (נעילת סיסמה ראשית)

אפשרות להשבית תמיכה בסיסמה הראשית.

**הערה:** יש למחוק את סיסמאות הדיסק הקשיח כדי שניתן יהיה לשנות את ההגדרה.

### טבלה 7. אפשרויות הגדרת מערכת—תפריט אתחול מאובטח

#### Secure Boot (אתחול מאובטח)

אפשרות זו מאפשרת להפעיל או להשבית את תכונת האתחול המאובטח.	Secure Boot Enable (הפעלת אתחול מאובטח)
	<b>Expert Key Management</b>
הפעל או השבת את Expert Key Management.	Expert Key Management
בחר את הערכים המותאמים אישית עבור Expert Key Management.	Custom Mode Key Management (התאמה אישית של מצב Key Management)

### טבלה 8. אפשרויות הגדרת מערכת—תפריט הרחבות אבטחת התוכנה של Intel

#### Intel Software Guard Extensions (הרחבות אבטחת תוכנה של Intel)

הפעל או השבת את הרחבות אבטחת התוכנה של Intel.	Intel SGX Enable (הפעלת Intel SGX)
הגדר את גודל זיכרון השמור במובלעת של הרחבות אבטחת התוכנה של Intel.	Enclave Memory Size (גודל זיכרון רזרבי)

### טבלה 9. אפשרויות הגדרת מערכת - תפריט ביצועים

#### Performance (ביצועים)

הפעל ליבות מרובות. ברירת המחדל: Enabled (מופעל).	Multi Core Support (תמיכה בליבות מרובות)
הפעל או השבת את טכנולוגיית SpeedStep של Intel. ברירת המחדל: Enabled (מופעל).	Intel SpeedStep
<b>הערה:</b> אם מופעל, מהירות השעון של המעבד ומתח הליבה מכווננים באופן דינמי בהתאם לעומס המעבד.	
הפעל או השבת מצבי שינה נוספים של המעבד. ברירת המחדל: Enabled (מופעל).	C-States Control (בקרת C-States)
הפעל או השבת מצב Intel TurboBoost של המעבד. ברירת המחדל: Enabled (מופעל).	Intel TurboBoost
הפעל או השבת את התכונה HyperThreading שבמעבד. ברירת המחדל: Enabled (מופעל).	HyperThread control (בקרת HyperThread)

### טבלה 10. אפשרויות הגדרת מערכת - תפריט ניהול צריכת החשמל

#### Power Management (ניהול צריכת חשמל)

מאפשר או מנטרל את התמיכה בטכנולוגיית Intel Speed Shift. מאפשר למערכת ההפעלה לבחור את ביצועי המעבד המתאימים באופן אוטומטי.	Enable Intel Speed Shift Technology (מאפשר את טכנולוגיית Intel Speed Shift)
מאפשר לקבוע שהמחשב יופעל באופן אוטומטי מדי יום או בתאריך ובשעה שנבחרו מראש. ניתן להגדיר אפשרות זו רק אם שעת ההפעלה האוטומטית הוגדרה ל-Everyday (מופעל מדי יום), או Weekdays (ימי השבוע) או Selected Day (יום נבחר). ברירת המחדל: Disabled (מושבת).	Auto On Time (שעת הפעלה אוטומטית)

אפשר להתקני ה-USB להוציא את המחשב ממצב המתנה.	USB Wake Support
מאפשר שימוש באות LAN כדי להוציא את המחשב ממצב כבוי או ממצב שינה.	Wake on LAN (התעוררות מ-WLAN)
<b>הערה:</b> תכונה זו פועלת רק כאשר המחשב מחובר לחשמל AC. 	
הפעל הגדרת תצורה של טעינת סוללה מתקדמת מתחילת היום הראשון ועד לפרק זמן העבודה שהוגדר.	Advanced Battery Charge Configuration (הגדרות תצורה מתקדמות של טעינת סוללה)
הגדר את הגדרות הטעינה של הסוללה הראשית בטעינה מותאמת אישית להתחלה ולעצירה שנקבעה מראש.	Primary Battery Charge Configuration (הגדרות תצורה ראשיות של טעינת סוללה)
ברירת מחדל: Adaptive (גמיש).	

### טבלה 11. אפשרויות הגדרת מערכת - תפריט תפקוד ה-POST

#### POST Behavior (תפקוד POST)

הפעל אזהרות מתאם.	Adapter warnings (אזהרות מתאם)
ברירת המחדל: Enabled (מופעל).	
הפעל או השבת את Fn lock mode.	Fn Lock Options (אפשרויות Fn Lock)
אפשר להגדיר את המהירות של תהליך האתחול.	Fastboot (אתחול מהיר)
ברירת מחדל: בדיקה יסודית.	
צור השהיית קדם-אתחול נוספת.	Extended BIOS POST Time (הארכת משך בדיקת POST ב-BIOS)
הפעל את הצגת הלוגו במסך מלא.	Full Screen Logo (לוגו במסך מלא)
ציין אם תהליך האתחול יימשך או אם תוצג הנחיה להזין קלט משתמש כאשר מזוהות אזהרות ושגיאות.	Warnings and Errors (אזהרות ושגיאות)
<b>הערה:</b> שגיאות קריטיות תמיד יעצרו את פעולת המערכת. 	

### טבלה 12. אפשרויות הגדרת מערכת—תפריט תמיכה בוירטואליזציה

#### Virtualization Support (תמיכה בוירטואליזציה)

מציינת אם צג מחשב וירטואלי (VMM) יכול להשתמש ביכולות חומרה נוספות המסופקות על-ידי טכנולוגיית הווירטואליזציה של Intel.	Virtualization (ווירטואליזציה)
מציין איזה Virtual Machine Monitor (VMM) יכול להשתמש ביכולות חומרה נוספות המסופקות על-ידי טכנולוגיית הווירטואליזציה של Intel עבור קלט/פלט ישיר.	VT for Direct I/O (ווירטואליזציה עבור קלט/פלט ישיר)

### טבלה 13. אפשרויות הגדרת מערכת—תפריט אלחוט

#### Wireless (אלחוט)

קובע באילו התקנים אלחוטיים ניתן לשלוט אמצעות מתג האלחוט.	Wireless Switch (מתג אלחוט)
הפעל או השבת התקנים אלחוטיים פנימיים.	Wireless Device Enable (הפעלת התקני USB)

### טבלה 14. אפשרויות הגדרת מערכת—תפריט תחזוקה

#### Maintenance (תחזוקה)

הצג את תג השירות של המחשב.	Service Tag (תג שירות)
צור תג נכס של המחשב.	Asset Tag (תג נכס)
שלוט בביצוע עדכון של Flash של קושחת המערכת למהדורות קודמות.	BIOS Downgrade (שדרוג לאחור של BIOS)

אפשר למחוק נתונים באופן מאובטח מכל התקני האחסון הפנימיים.	Data Wipe (מחיקת נתונים)
אפשר למשתמש להתאושש מתנאים מסוימים של BIOS פגום באמצעות קובץ שחזור בכונן הקשיח הראשי של המשתמש או מכונן USB חיצוני.	BIOS Recovery (שחזור BIOS)

### טבלה 15. אפשרויות הגדרת מערכת—תפריט יומני מערכת

#### System Logs (יומני מערכת)

הצג אירועי BIOS.	BIOS Events (אירועי BIOS)
הצג אירועים תרמיים.	Thermal Events (אירועים תרמיים)
הצג אירועי צריכת חשמל.	Power Events (אירועי צריכת חשמל)

### טבלה 16. אפשרויות הגדרת מערכת—תפריט רזולוציית מערכת של SupportAssist

#### רזולוציית המערכת של SupportAssist

אפשרות זו מאפשרת לזרם האתחול האוטומטי עבור מסוף רזולוציית המערכת של SupportAssist ועבור כלי התאוששות מערכת ההפעלה של Dell.	Auto OS Recovery Threshold (סף השחזור האוטומטי של מערכת ההפעלה)
הפעל או השבת את זרימת האתחול עבור כלי שחזור מערכת ההפעלה של SupportAssist במקרה של שגיאות מערכת מסוימות.	SupportAssist OS Recovery (שחזור מערכת ההפעלה של SupportAssist)

## סימת המערכת וההגדרה

### טבלה 17. סימת המערכת וההגדרה

תיאור	סוג הסימה
סימה שעליך להזין כדי להתחבר למערכת.	סימת מערכת
סימה שעליך להזין כדי לגשת אל הגדרות ה-BIOS של המחשב ולשנות אותן.	סימת הגדרה

באפשרותך ליצור סימת מערכת וסימת הגדרה כדי לאבטח את המחשב.

⚠ **התראה:** תכונות הסימה מספקות רמה בסיסית של אבטחה לנתונים שבמחשב.

⚠ **התראה:** כל אחד יכול לגשת לנתונים המאוחסנים במחשב כאשר המחשב אינו נעול ונמצא ללא השגחה.

🔒 **הערה:** התוכנה 'סימת המערכת וההגדרה' מושבתת.

## הקצאת סימת מערכת וסימת הגדרה

באפשרותך להקצות **System or Admin Password** (סימת מערכת או סימת מנהל מערכת) חדשה רק כאשר הסטטוס נמצא במצב **Not Set** (לא מוגדר).

כדי להיכנס להגדרת המערכת, הקש על <F2> מיד לאחר ההפעלה או האתחול מחדש.

1 במסך **System BIOS** או **System Setup**, בחר **Security (אבטחה)** והקש Enter. המסך **Security (אבטחה)** יוצג.

2 בחר באפשרות **System/Admin Password** (סימת מערכת/מנהל מערכת) וצור סימה בשדה **Enter the new password** (הזן את הסימה החדשה).

היעזר בהנחיות הבאות כדי להקצות את סימת המערכת:

• סימה יכולה להכיל 32 תווים לכל היותר.

- סיסמה יכולה להכיל את הספרות 0 עד 9.
  - יש להשתמש רק באותיות קטנות. אותיות רישיות אסורות.
  - ניתן להשתמש אך ורק בתווים המיוחדים הבאים: רווח, ("), (+), (.), (-), (.), (/), (:), (|), (\\), (]), (^), (').
- 3 הקלד את סיסמת המערכת שהזנת קודם לכן בשדה **אשר סיסמה חדשה** ולחץ על **אישור**.
  - 4 הקש Esc ותופיע הודעה שתנחה אותך לשמור את השינויים.
  - 5 הקש Y כדי לשמור את השינויים.
- המחשב יאותחל מחדש.

## מחיקה או שינוי של סיסמת מערכת וסימת הגדרה קיימת

ודא שנעילת **סטטוס הסיסמה** מבוטלת (בהגדרת המערכת) לפני שתנסה למחוק או לשנות את סיסמת המערכת ו/או סיסמת ההגדרה. לא ניתן למחוק או לשנות סיסמת מערכת או סיסמת הגדרה קיימות כאשר **סטטוס הסיסמה** נעול. כדי להיכנס להגדרת המערכת הקש על F2 מיד לאחר הפעלה או אתחול.

- 1 במסך **System BIOS (מערכת)** או **System Setup (הגדרת מערכת)**, בחר **System Security (אבטחת מערכת)** והקש Enter. המסך **System Security (אבטחת מערכת)** יוצג.
  - 2 במסך **System Security (אבטחת מערכת)**, ודא שמצב הסיסמה אינו נעול.
  - 3 בחר **System Password (סיסמת מערכת)**, שנה או מחק את סיסמת המערכת הקיימת והקש Enter או Tab.
  - 4 בחר **Setup Password (סימת הגדרה)**, שנה או מחק את סיסמת ההגדרה הקיימת והקש Enter או Tab.
- הערה:** אם אתה משנה את סיסמת המערכת ו/או סיסמת ההגדרה, הזן מחדש את הסיסמה החדשה כשתופיע ההנחיה. אם אתה מוחק את סיסמת המערכת ו/או סיסמת ההגדרה, אשר את המחיקה כשתופיע ההנחיה.
- 5 הקש Esc ותופיע הודעה שתנחה אותך לשמור את השינויים.
  - 6 הקש Y כדי לשמור את השינויים ולצאת מהגדרת המערכת.
- המחשב מבצע אתחול מחדש.

## ניקוי הגדרות CMOS

- 1 ודא שהמחשב כובה.
- 2 חבר את מתאם החשמל למחשב וודא שאספקת החשמל של המחשב מגיעה דרך המתאם.
- 3 לחץ על לחצן ההפעלה במשך 25 שניות כדי לבצע איפוס סוללה של Real Time Clock (RTC) (שעון זמן אמת).
- 4 שחרר את לחצן ההפעלה.

## ניקוי סיסמאות המערכת וה-BIOS (הגדרת המערכת)

פנה לתמיכה הטכנית של Dell כדי לנקות סיסמאות. לקבלת מידע נוסף, ראה [www.dell.com/contactdell](http://www.dell.com/contactdell).

## פתרון בעיות

### עדכון ה-BIOS

ייתכן שתצטרך לעדכן את ה-BIOS כאשר קיים עדכון זמין או בעת החלפת לוח המערכת. בצע שלבים אלה כדי ל-BIOS:

- 1 הפעל את המחשב.
- 2 עבור אל [www.dell.com/support](http://www.dell.com/support).
- 3 לחץ על **Product Support** (תמיכה במוצר), הזן את תג השירות של המחשב שלך, ולאחר מכן לחץ על **Submit** (שלח).
- 4 | **הערה:** אם אין ברשותך תג השירות, השתמש בתכונת הזיהוי האוטומטי או דפדף ומצא ידנית את דגם המחשב שברשותך. לחץ על **Drivers & Downloads** (מנהלי התקנים והורדות) < **Find it myself** (לאתר זאת בעצמי).
- 5 בחר את מערכת ההפעלה המותקנת במחשב.
- 6 גלול מטה את הדף והרחב את ה-BIOS.
- 7 לחץ על **Download** (הורד) כדי להוריד את הגרסה האחרונה של ה-BIOS עבור מחשבך.
- 8 לאחר השלמת ההורדה, נווט אל התיקיה שבה שמרת את קובץ העדכון של ה-BIOS.
- 9 לחץ לחיצה כפולה על הסמל של קובץ עדכון ה-BIOS ופעל על פי ההוראות שבמסך.

## הערכת מערכת משופרת לפני אתחול (ePSA)

**התראה:** השתמש באבחון ePSA כדי לבדוק את המחשב שלך בלבד. השימוש בתוכנית זו עם מחשבים אחרים עשוי להציג תוצאות לא תקפות או הודעות שגיאה. 

תוכנית האבחון ePSA (המוכרת גם בשם 'אבחון מערכת') מבצעת בדיקה מקיפה של החומרה. EPSA מוטבעת ב-BIOS ומופעלת על-ידי ה-BIOS ומתווכת. אבחון המערכת המוטבע מספק מערך אפשרויות עבור התקנים או קבוצות התקנים מסוימים, המאפשר:

- להפעיל בדיקות אוטומטיות או במצב אינטראקטיבי
- לחזור על בדיקות
- להציג או לשמור תוצאות בדיקות
- להפעיל בדיקות מקיפות כדי לשלב אפשרויות בדיקה נוספות שיספקו מידע נוסף אודות ההתקנים ששכלו
- להציג הודעות מצב שמדווחות אם בדיקות הושלמו בהצלחה
- להציג הודעות שגיאה שמדווחות על בעיות שזוהו במהלך הבדיקה

**הערה:** בדיקות מסוימות של התקנים ספציפיים מחייבות אינטראקציה מצד המשתמש. ודא תמיד שאתה נמצא בקרבת מסוף המחשב כאשר מבוצעות בדיקות אבחון. 

לקבלת פרטים נוספים, ראה [Dell ePSA Diagnostic 3.0](#).

## הפעלת תוכנית האבחון ePSA

הפעל אתחול עם אבחון באמצעות אחת מהשיטות המוצעות להלן:

- 1 הפעל את המחשב.
- 2 במהלך אתחול המחשב, הקש על מקש F12 כשמוצג הסמל של Dell.
- 3 במסך תפריט האתחול, השתמש במקש החץ למעלה/למטה כדי לבחור באפשרות **Diagnostics** (אבחון) ולאחר מכן לחץ על **Enter**.

## הערה: החלון Enhanced Pre-boot System Assessment (הערכת מערכת משופרת לפני אתחול) מוצג, ונמצא בו פירוט של כל ההתקנים שזוהו במחשב. תוכנית האבחון תתחיל להפעיל את הבדיקות בכל ההתקנים שזוהו.

- 4 לחץ על החץ בפינה הימנית התחתונה כדי לעבור לרשימה בדף. הפריטים שאותרו נרשמים ונבדקים.
- 5 כדי להפעיל בדיקת אבחון בהתקן ספציפי, לחץ על Esc ולחץ על Yes (כן) כדי לעצור את בדיקת האבחון.
- 6 בחר את ההתקן בחלונית השמאלית ולחץ על Run Tests (הפעל בדיקות).
- 7 אם קיימות בעיות, קודי השגיאה מוצגים.  
רשום לפניך את קוד השגיאה ופנה אל Dell.  
או
- 8 כבה את המחשב.
- 9 לחץ לחיצה ארוכה על המקש Fn, תוך כדי לחיצה על לחצן ההפעלה, ולאחר מכן שחרר את שניהם.
- 10 חזור על שלבים 3-7 לעיל.

## אבחון

נורית מצב של הפעלה ומצב סוללה / פעילות כונן קשיח: מציינת את מצב טעינת הסוללה או את פעילות הכונן הקשיח.

הערה: לחץ על Fn+H כדי להחליף בין נורית זו לבין נורית ההפעלה ומצב הסוללה ונורית פעילות הכונן הקשיח.

### נורית פעילות של כונן קשיח

מאירה כאשר המחשב קורא מהכונן הקשיח או כותב אליו.

### נורית הפעלה ומצב סוללה

מציינת את מצב ההפעלה ואת מצב טעינת הסוללה.

**לבן קבוע** - ספק הכח מחובר ורמת הטעינה של הסוללה גבוהה מ-5%.

**כתום** - המחשב פועל באמצעות הסוללה ורמת הטעינה של הסוללה פחות מ-5%.

### כבויה

- ספק הכח מחובר והסוללה טעונה במלואה.
- המחשב פועל באמצעות סוללה ורמת הטעינה של הסוללה גבוהה מ-5%.
- המחשב נמצא במצב שינה, מצב תרדמה או שהוא כבוי.

לדוגמה, נורית ההפעלה ומצב הסוללה מהבהבת בכתום פעמיים, משתהה, ולאחר מכן מהבהבת בלבן שלוש פעמים ומשתהה. דפוס 2,3 זה ממשיך עד לכיבוי המחשב ומציין שלא זוהר זיכרון או RAM.

בטבלה הבאה מוצגות תבניות תאורה שונות ואת מה שהן מציינות.

## טבלה 18. אבחון

תיאור הבעיה	תבנית נוריות
כשל CPU	2,1
לוח המערכת: כשל BIOS ו-ROM	2,2
לא זוהר זיכרון או RAM	2,3
כשל זיכרון או RAM	2,4
הותקן זיכרון לא תקין	2,5
שגיאת לוח מערכת או ערכת שבבים	2,6
כשל LCD	2,7

כשל בסוללת CMOS	3,1
כשל ב-PSI/כרטיס מסך	3,2
לא נמצאה תמונת שחזור	3,3
נמצאה תמונת שחזור פגומה	3,4

**נורית מצב מצלמה:** מציינת אם המצלמה נמצאת בשימוש.

- לבן קבוע - המצלמה בשימוש.
- כבוי - המצלמה אינה בשימוש.

**נורית מצב Caps Lock:** מציינת אם מקש Caps Lock פועל או מושבת.

- לבן קבוע - מקש Caps Lock פועל.
- כבוי - מקש Caps Lock מושבת.

## שחרור מתח סטטי

מתח סטטי הוא חשמל סטטי שנשאר במחשב גם לאחר הכיבוי והסרת הסוללה. ההליך הבא מספק הנחיות לגבי אופן הביצוע של שחרור המתח הסטטי:

- 1 כבה את המחשב.
- 2 הסר את **כיסוי הבסיס**.
- 3 לחץ והחזק את לחצן ההפעלה במשך 15 שניות כדי לפרוק את המתח הסטטי.
- 4 החזר את **כיסוי הבסיס** למקומו.
- 5 הפעל את המחשב.

## כיבוי והפעלה מחדש של ה-Wi-Fi

אם אין למחשב גישה לאינטרנט עקב בעיית קישוריות Wi-Fi יבוצע הליך של כיבוי והפעלה מחדש של ה-Wi-Fi. ההליך הבא מספק הנחיות לגבי אופן ביצוע כיבוי והפעלה מחדש של ה-Wi-Fi:

**הערה:** כמה ספקי שירותי אינטרנט (ISP) מספקים התקן מודם/נתב משולב. 

- 1 כבה את המחשב.
- 2 כבה את המודם.
- 3 כבה את הנתב האלחוטי.
- 4 המתן 30 שניות.
- 5 הפעל את הנתב האלחוטי.
- 6 הפעל את המודם.
- 7 הפעל את המחשב.

# קבלת עזרה ופנייה אל Dell

## משאבי עזרה עצמית

ניתן לקבל מידע על המוצרים והשירותים של Dell באמצעות משאבי העזרה העצמית המקוונים הבאים:

### טבלה 19. משאבי עזרה עצמית

מידע על מוצרים ושירותים של Dell

יישום עזרה ותמיכה של Dell

עצות

פנה לתמיכה

עזרה מקוונת עבור מערכת ההפעלה

[www.dell.com](http://www.dell.com)



בחיפוש Windows, הקלד Contact Support, והקש Enter.

[www.dell.com/support/windows](http://www.dell.com/support/windows)

[www.dell.com/support/linux](http://www.dell.com/support/linux)

[www.dell.com/support](http://www.dell.com/support)

מידע על פתרון בעיות, מדריכים למשתמש, הוראות התקנה, מפרטי מוצרים, בלוגים לסייע בנושאים טכניים, מנהלי התקנים, עדכוני תוכנה ועוד.

מאמרי Knowledge Base של Dell עבור מגוון בעיות מחשב.

1 עבור אל [www.dell.com/support](http://www.dell.com/support).

2 הקלד את הנושא או את מילת המפתח בתיבת ה-**Search** (חיפוש).

3 לחץ על **Search** (חפש) כדי לאחזר את המאמרים הקשורים.

ראה *Me and My Dell* (אני ו-Dell שלי) באתר [www.dell.com/support/manuals](http://www.dell.com/support/manuals).

כדי לאתר את *Me and My Dell* (אני ו-Dell שלי) הרלוונטי למוצר שברשותך, זהה את המוצר באמצעות אחת מהאפשרויות הבאות:

• בחר **Detect Product** (זהה מוצר).

• אתר את המוצר באמצעות בתפריט הנפתח תחת **View Products** (הצג מוצרים).

• הזן את **Service Tag Number** (מספר תג השירות) או את **Product ID** (זיהוי המוצר) בסרגל החיפוש.

תוכל ללמוד את המידע הבא לגבי המוצר שלך:

- מפרט מוצר
- מערכת הפעלה
- הגדרת המוצר שלך והשימוש בו
- גיבוי נתונים
- פתרון בעיות ואבחון
- שחזור מערכת ושחזור Factory (תמונת יצרן)
- מידע על BIOS

## פנייה אל Dell

לפנייה אל Dell בנושא מכירות, תמיכה טכנית או שירות לקוחות, ראה [www.dell.com/contactdell](http://www.dell.com/contactdell).

① **הערה:** הזמינות משתנה לפי הארץ והמוצר, וייתכן שחלק מהשירותים לא יהיו זמינים בארץ שלך.

① **הערה:** אם אין ברשותך חיבור אינטרנט פעיל, תוכל למצוא פרטי יצירת קשר בחשבונות הרכישה, תעודת המשלוח, החשבון או קטלוג המוצרים של Dell.