

# Inspiron 13

7000 シリーズ 2-in-1

サービスマニュアル

コンピュータモデル : Inspiron 13-7368  
規制モデル : P69G  
規制タイプ : P69G001



# メモ、注意、警告

---



**メモ:** メモでは、コンピュータを使いやすくするための重要な情報を説明しています。



**注意:** 注意では、ハードウェアの損傷やデータの損失の可能性を示し、その問題を回避するための方法を説明しています。



**警告:** 警告では、物的損害、けが、または死亡の原因となる可能性があることを示しています。

---

© 2016 Dell Inc. 無断転載を禁じます。この製品は、米国および国際著作権法、ならびに米国および国際知的財産法で保護されています。Dell、および Dell のロゴは、米国および / またはその他の管轄区域における Dell Inc. の商標です。本書で使用されているその他すべての商標および名称は、各社の商標である場合があります。

2016-05

Rev. A01

# 目次

コンピュータ内部の作業を始める前に.....	12
作業を開始する前に .....	12
安全にお使いいただくために.....	12
奨励ツール.....	13
コンピュータ内部の作業を終えた後に.....	14
ベースカバーの取り外し.....	15
手順.....	15
ベースカバーの取り付け.....	18
手順.....	18
バッテリーの取り外し.....	19
作業を開始する前に.....	19
手順.....	19
バッテリーの取り付け.....	21
手順.....	21
作業を終えた後に.....	21
メモリモジュールの取り外し.....	22
作業を開始する前に.....	22
手順.....	23
メモリモジュールの取り付け.....	25
手順.....	25
作業を終えた後に.....	26

ソリッドステートドライブの取り外し.....	<b>28</b>
作業を開始する前に.....	28
手順.....	28
ソリッドステートドライブの取り付け.....	<b>30</b>
手順.....	30
作業を終えた後に.....	31
コイン型電池の取り外し.....	<b>32</b>
作業を開始する前に.....	32
手順.....	32
コイン型電池の取り付け.....	<b>34</b>
手順.....	34
作業を終えた後に.....	34
ワイヤレスカードの取り外し.....	<b>35</b>
作業を開始する前に.....	35
手順.....	35
ワイヤレスカードの取り付け.....	<b>37</b>
手順.....	37
作業を終えた後に.....	38
キーボードドーターボードの取り外し.....	<b>39</b>
作業を開始する前に.....	39
手順.....	39
キーボードドーターボードの取り付け.....	<b>41</b>
手順.....	41
作業を終えた後に.....	41



スピーカーの取り外し.....	42
作業を開始する前に.....	42
手順.....	42
スピーカーの取り付け.....	44
手順.....	44
作業を終えた後に.....	44
ファンの取り外し.....	45
作業を開始する前に.....	45
手順.....	45
ファンの取り付け.....	47
手順.....	47
作業を終えた後に.....	47
ヒートシンクの取り外し.....	48
作業を開始する前に.....	48
手順.....	48
ヒートシンクの取り付け.....	50
手順.....	50
作業を終えた後に.....	50
電源アダプタポートの取り外し.....	51
作業を開始する前に.....	51
手順.....	51
電源アダプタポートの取り付け.....	53
手順.....	53
作業を終えた後に.....	53

<b>電源およびボリュームボタン基板の取り外し.....</b>	<b>54</b>
作業を開始する前に.....	54
手順.....	54
<b>電源およびボリュームボタン基板の取り付け.....</b>	<b>56</b>
手順.....	56
作業を終えた後に.....	56
<b>ステータスライトボードの取り外し.....</b>	<b>57</b>
作業を開始する前に.....	57
手順.....	57
<b>ステータスライトボードの取り付け.....</b>	<b>60</b>
手順.....	60
作業を終えた後に.....	60
<b>タッチパッドの取り外し.....</b>	<b>61</b>
作業を開始する前に.....	61
手順.....	61
<b>タッチパッドの取り付け.....</b>	<b>65</b>
手順.....	65
作業を終えた後に.....	65
<b>I/O ボードの取り外し.....</b>	<b>66</b>
作業を開始する前に.....	66
手順.....	66
<b>I/O ボードの取り付け.....</b>	<b>68</b>
手順.....	68
作業を終えた後に.....	68

ディスプレイアセンブリの取り外し.....	<b>69</b>
作業を開始する前に.....	69
手順.....	69
ディスプレイアセンブリの取り付け.....	<b>73</b>
手順.....	73
作業を終えた後に.....	73
システム基板の取り外し.....	<b>74</b>
作業を開始する前に.....	74
手順.....	74
システム基板の取り付け.....	<b>79</b>
手順.....	79
作業を終えた後に.....	80
BIOS セットアッププログラムへのサービスタグの入力.....	80
キーボードの取り外し.....	<b>81</b>
作業を開始する前に.....	81
手順.....	82
キーボードの取り付け.....	<b>85</b>
手順.....	85
作業を終えた後に.....	85
パームレストとキーボードアセンブリの取り外し.....	<b>86</b>
作業を開始する前に.....	86
手順.....	87
パームレストとキーボードアセンブリの取り付け.....	<b>88</b>
手順.....	88
作業を終えた後に.....	88

ディスプレイパネルの取り外し.....	<b>90</b>
作業を開始する前に.....	90
手順.....	90
ディスプレイパネルの取り付け.....	<b>93</b>
手順.....	93
作業を終えた後に.....	93
ディスプレイ背面カバーとアンテナアセンブリの取り外し.....	<b>94</b>
作業を開始する前に.....	94
手順.....	94
ディスプレイ背面カバーとアンテナアセンブリの取り付け.....	<b>96</b>
手順.....	96
作業を終えた後に.....	96
カメラの取り外し.....	<b>97</b>
作業を開始する前に.....	97
手順.....	97
カメラの取り付け.....	<b>99</b>
手順.....	99
作業を終えた後に.....	99
ディスプレイケーブルの取り外し.....	<b>100</b>
作業を開始する前に.....	100
手順.....	100
ディスプレイケーブルの取り付け.....	<b>102</b>
手順.....	102
作業を終えた後に.....	102

<b>センサーボードの取り外し.....</b>	<b>103</b>
作業を開始する前に.....	103
手順.....	103
<b>センサーボードの取り付け.....</b>	<b>105</b>
手順.....	105
作業を終えた後に.....	105
<b>BIOS のフラッシュ.....</b>	<b>106</b>
<b>テクノロジーとコンポーネント.....</b>	<b>107</b>
オーディオ.....	107
オーディオドライバのダウンロード.....	107
オーディオコントローラの識別.....	107
オーディオ設定の変更.....	108
カメラ.....	108
デバイスマネージャで Web カメラを識別.....	108
カメラアプリケーションの開始.....	109
Dell Webcam Central の取得.....	109
ディスプレイ.....	110
輝度調整.....	110
画面解像度の変更.....	110
ディスプレイの回転.....	111
ディスプレイのクリーニング.....	111
HDMI.....	112
外部ディスプレイデバイスへの接続.....	112
グラフィックス.....	114
グラフィックドライバのダウンロード.....	114
ディスプレイアダプタの識別.....	114
Intel HD グラフィックスコントロールパネルでの表示設定の変更.....	115
Intel WiDi.....	115
WiDi アプリケーションのダウンロード.....	116

ワイヤレスディスプレイのセットアップ.....	116
USB.....	117
USB 3.0 ドライバのダウンロード.....	117
BIOS セットアッププログラムでの USB の有効化または無効化.....	117
USB エミュレーションが原因で起動しない問題の解決.....	118
Wi-Fi.....	118
Wi-Fi をオンまたはオフにする.....	118
Wi-Fi の設定.....	119
Bluetooth.....	119
Bluetooth をオンまたはオフにする.....	120
Bluetooth 対応デバイスとのペアリング.....	120
Bluetooth を使用したデバイス間のファイル転送.....	121
Bluetooth デバイスの取り外し.....	122
ハードドライブ.....	122
ハードドライブの識別.....	122
BIOS セットアッププログラムでのハードドライブの識別.....	123
メディアカードリーダー.....	123
メディアカードリーダードライバのダウンロード.....	123
キーボード.....	124
キーボード言語の変更.....	124
キーボードのショートカット.....	124
タッチパッド.....	125
タッチパッドの識別.....	126
タッチパッドジェスチャ.....	126
電源アダプタ.....	127
バッテリー.....	127
チップセット.....	127
チップセットドライバのダウンロード.....	127
チップセットの識別.....	128
メモリ.....	129
Windows でのシステムメモリの確認.....	129
BIOS セットアッププログラムでのシステムメモリの確認.....	130
ePSA を使用したメモリのテスト.....	130
プロセッサ.....	130

Windows でのプロセッサの識別.....	130
タスクマネージャーでのプロセッサ使用率の確認.....	131
オペレーティングシステム.....	131
サービスタグの場所.....	132
デバイスドライバ.....	132
Intel Dynamic Platform および Thermal Framework.....	132
Intel チップセットソフトウェアインストールユーティリティ.....	132
Intel HD グラフィックス 520 ドライバ.....	133
Intel シリアル IO ドライバ.....	133
Intel Trusted Execution Engine インタフェース.....	135
Intel Virtual Button ドライバ.....	136
Intel Wireless 3165 WiFi および Bluetooth ドライバ.....	137
BIOS の概要.....	138
BIOS セットアッププログラムの起動.....	138
ブートメニュー.....	138
起動メニューの改良点.....	138
タイミングキーシーケンス.....	138

## システム診断ライト..... **139**

## 「困ったときは」と「デルへのお問い合わせ」 ..... **141**

セルフヘルプリソース.....	141
デルへのお問い合わせ.....	142



# コンピュータ内部の作業を始める前に

---

 **メモ:** 本書の画像は、ご注文の構成によってお使いのコンピュータと異なる場合があります。

## 作業を開始する前に

- 1 開いているファイルはすべて保存して閉じ、実行中のアプリケーションはすべて終了します。
- 2 コンピュータをシャットダウンします。  
シャットダウン手順は、コンピュータにインストールされているオペレーティングシステムによって異なります。

- Windows 10 : スタート →  電源 → シャットダウン の順にクリックまたはタップします。
- Windows 8.1 : スタート画面で、電源アイコン  → シャットダウン の順にクリックまたはタップします。
- Windows 7 : スタート → シャットダウン の順にクリックまたはタップします。









 **メモ:** 他のオペレーティングシステムを使用している場合は、お使いのオペレーティングシステムのシャットダウン方法に関するマニュアルを参照してください。

- 3 コンピュータおよび取り付けられているすべてのデバイスをコンセントから外します。
- 4 電話ケーブル、ネットワークケーブルなどのすべてのケーブルをコンピュータから外します。
- 5 キーボード、マウス、モニターなど取り付けられているすべてのデバイスや周辺機器をコンピュータから外します。
- 6 すべてのメディアカードと光ディスクをコンピュータから取り外します (取り付けている場合)。

## 安全にお使いいただくために

身体の安全を守り、コンピュータを損傷から保護するために、次の安全に関する注意に従ってください。



-  **警告:** コンピュータ内部の作業を始める前に、コンピュータに付属の安全に関する情報をお読みください。安全に関するベストプラクティスの詳細は、規制コンプライアンスに関するホームページ ([www.dell.com/regulatory\\_compliance](http://www.dell.com/regulatory_compliance)) を参照してください。
-  **警告:** すべての電源を外してから、コンピュータカバーまたはパネルを開きます。コンピュータ内部の作業が終わったら、カバー、パネル、ネジをすべて取り付けてから、電源に接続します。
-  **注意:** コンピュータの損傷を避けるため、平らで清潔な場所で作業を行うようにしてください。
-  **注意:** コンポーネントおよびカードは、損傷を避けるために端を持つようにしてください。ピンおよび接合部には触れないでください。
-  **注意:** Dell テクニカルアシスタンスチームの許可または指示によるトラブルシューティングと修理のみ行ってください。Dell の許可を受けていない保守による損傷は、保証の対象となりません。製品に付属の「安全にお使いいただくための注意」、または [www.dell.com/regulatory\\_compliance](http://www.dell.com/regulatory_compliance) を参照してください。
-  **注意:** コンピュータの内部に触れる前に、コンピュータの裏面など塗装されていない金属面に触れ、静電気を除去します。作業中は定期的に塗装されていない金属面に触れ、内部コンポーネントを損傷する恐れのある静電気を放出してください。
-  **注意:** ケーブルを外すときは、コネクタまたはプルタブを引っ張り、直接ケーブルを引っ張らないでください。ケーブルには、ケーブルを外す前に外しておく必要のあるロックタブや蝶ネジが付いたコネクタを持つものがあります。ケーブルを外すときは、均等にそろえて、コネクタピンを曲げないようにしてください。ケーブルを接続するときは、ポートおよびコネクタが正しい位置と向きで配置されていることを確認してください。
-  **注意:** メディアカードリーダーに取り付けられたカードは、押して取り出します。

## 奨励ツール

この文書で説明する操作には、以下のツールが必要です。

- プラスドライバー
- プラスチックスクライブ

# コンピュータ内部の作業を終えた後に

---

△ 注意: コンピュータ内部にネジが残っていたり、緩んでいたりと、コンピュータに深刻な損傷を与える恐れがあります。

- 1 すべてのネジを取り付けて、コンピュータ内部に外れたネジが残っていないことを確認します。
- 2 コンピュータでの作業を始める前に、取り外したすべての外付けデバイス、周辺機器、ケーブルを接続します。
- 3 コンピュータでの作業を始める前に、取り外したすべてのメディアカード、ディスク、その他のパーツを取り付けます。
- 4 コンピュータ、および取り付けられているすべてのデバイスをコンセントに接続します。
- 5 コンピュータの電源を入れます。

# ベースカバーの取り外し

---

 警告: コンピュータ内部の作業を始める前に、お使いのコンピュータに付属の安全に関する情報を読み、「[コンピュータ内部の作業を始める前に](#)」の手順に従ってください。コンピュータ内部の作業を終えた後は、「[コンピュータ内部の作業を終えた後に](#)」の指示に従ってください。安全に関するベストプラクティスの詳細は、規制コンプライアンスに関するホームページ ([www.dell.com/regulatory\\_compliance](http://www.dell.com/regulatory_compliance)) を参照してください。

## 手順

- 1 ディスプレイを閉じて、コンピュータを裏返します。

2 ベースカバーをパームレストアセンブリに固定しているネジを外します。

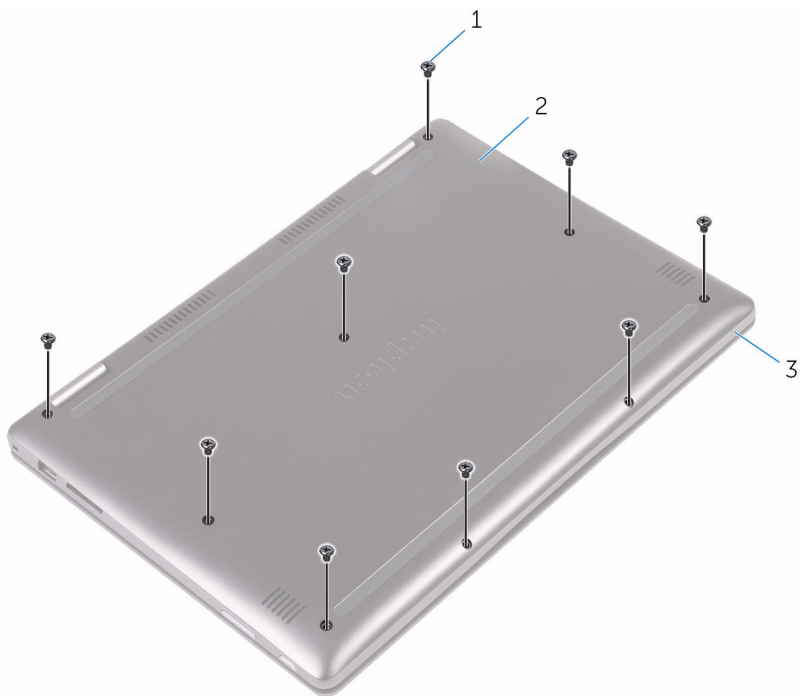

1 ネジ (9)

2 ベースカバー

3 パームレストアセンブリ

- 3** プラスチックスクライブを使用して、ベースカバーをパームレストアセンブリに固定しているタブを外し、ベースカバーをパームレストアセンブリから取り外します。



- |   |             |   |             |
|---|-------------|---|-------------|
| 1 | プラスチックスクライブ | 2 | パームレストアセンブリ |
| 3 | ベースカバー      |   |             |

# ベースカバーの取り付け

---

 警告: コンピュータ内部の作業を始める前に、お使いのコンピュータに付属の安全に関する情報を読み、「[コンピュータ内部の作業を始める前に](#)」の手順に従ってください。コンピュータ内部の作業を終えた後は、「[コンピュータ内部の作業を終えた後に](#)」の指示に従ってください。安全に関するベストプラクティスの詳細は、規制コンプライアンスに関するホームページ ([www.dell.com/regulatory\\_compliance](http://www.dell.com/regulatory_compliance)) を参照してください。

## 手順

- 1 ベースカバーをパームレストアセンブリに合わせて、所定の位置にはめ込みます。
- 2 ベースカバーをパームレストアセンブリに固定するネジを取り付けます。

# バッテリーの取り外し

---

 警告: コンピュータ内部の作業を始める前に、お使いのコンピュータに付属の安全に関する情報を読み、「[コンピュータ内部の作業を始める前に](#)」の手順に従ってください。コンピュータ内部の作業を終えた後は、「[コンピュータ内部の作業を終えた後に](#)」の指示に従ってください。安全に関するベストプラクティスの詳細は、規制コンプライアンスに関するホームページ ([www.dell.com/regulatory\\_compliance](http://www.dell.com/regulatory_compliance)) を参照してください。

## 作業を開始する前に

[ベースカバー](#)を取り外します。

## 手順

- 1 バッテリーケーブルをシステム基板から外します。
- 2 バッテリーをパームレストアセンブリに固定しているネジを外します。

**3** バッテリーを持ち上げて、パームレストアsemblyから取り外します。

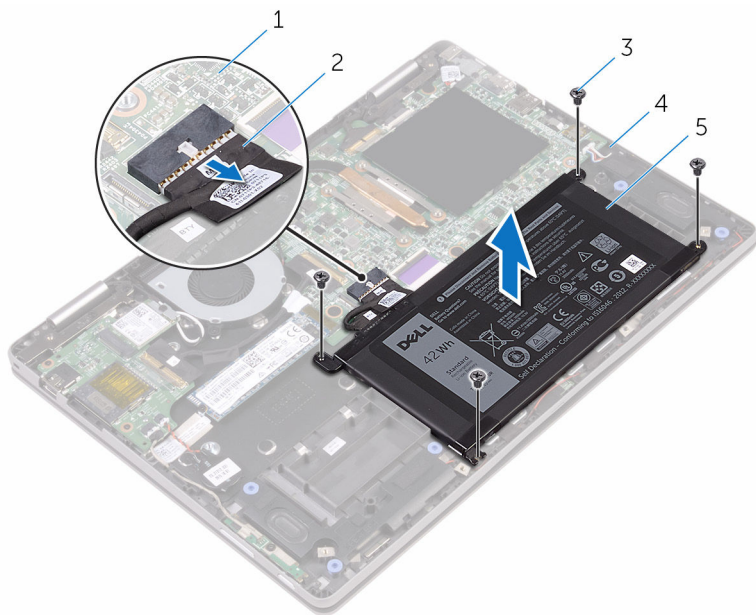

1 システム基板

2 バッテリーケーブル

3 ネジ (4)

4 パームレストアsembly

5 バッテリー

**4** システム基板の静電気を除去するため、電源ボタンを約 5 秒間押し続けます。



# バッテリーの取り付け

---

 警告: コンピュータ内部の作業を始める前に、お使いのコンピュータに付属の安全に関する情報を読み、「[コンピュータ内部の作業を始める前に](#)」の手順に従ってください。コンピュータ内部の作業を終えた後は、「[コンピュータ内部の作業を終えた後に](#)」の指示に従ってください。安全に関するベストプラクティスの詳細は、規制コンプライアンスに関するホームページ ([www.dell.com/regulatory\\_compliance](http://www.dell.com/regulatory_compliance)) を参照してください。

## 手順

- 1 バッテリーのネジ穴をパームレストアセンブリのネジ穴に合わせます。
- 2 バッテリーをパームレストアセンブリに固定するネジを取り付けます。
- 3 バッテリーケーブルをシステム基板に接続します。

## 作業を終えた後に

[ベースカバー](#)を取り付けます。

# メモリモジュールの取り外し

---



警告: コンピュータ内部の作業を始める前に、お使いのコンピュータに付属の安全に関する情報を読み、「[コンピュータ内部の作業を始める前に](#)」の手順に従ってください。コンピュータ内部の作業を終えた後は、「[コンピュータ内部の作業を終えた後に](#)」の指示に従ってください。安全に関するベストプラクティスの詳細は、規制コンプライアンスに関するホームページ ([www.dell.com/regulatory\\_compliance](http://www.dell.com/regulatory_compliance)) を参照してください。

## 作業を開始する前に

- 1 [ベースカバー](#)を取り外します。
- 2 [バッテリー](#)を取り外します。

# 手順

- 1 透明シートをはがしてメモリモジュールを取り出せるようにします。

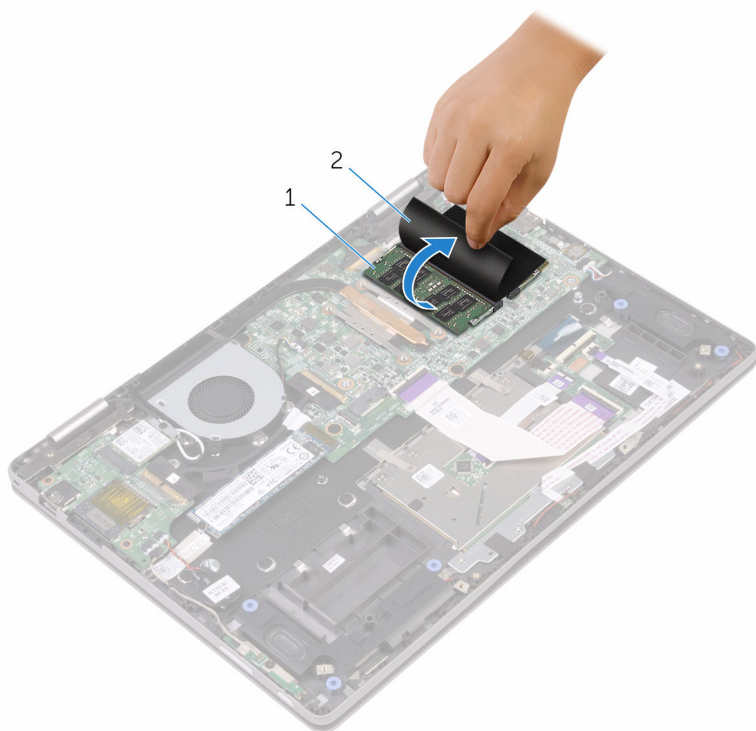

1 メモリモジュール

2 透明シート

- 2 メモリモジュールスロットの両端にある固定クリップを、メモリモジュールが持ち上がるまで指先で慎重に広げます。

**3** メモリモジュールをメモリモジュールスロットから取り外します。

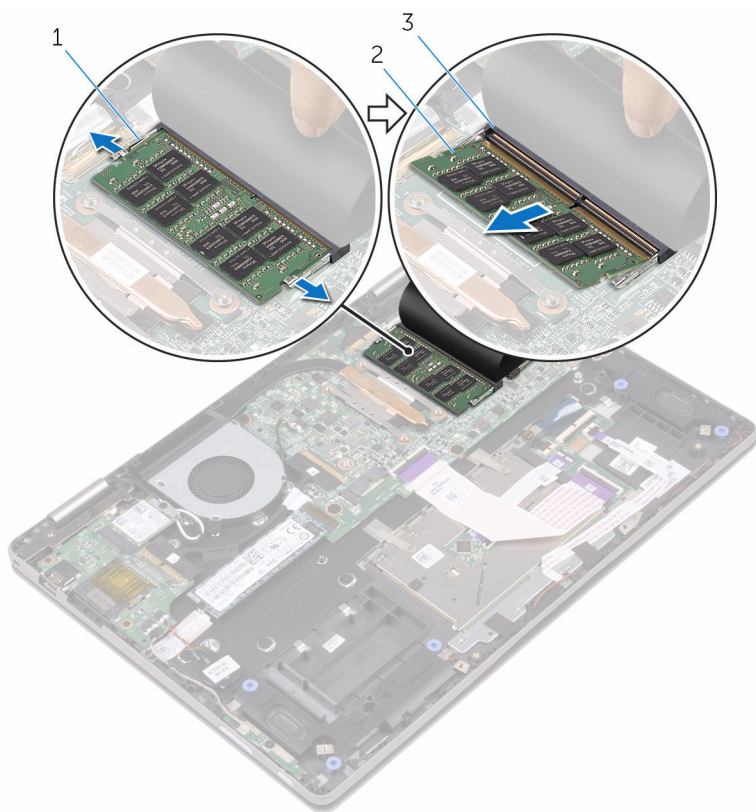

1 固定クリップ (2)

2 メモリモジュール

3 メモリモジュールスロット

# メモリモジュールの取り付け

---

 警告: コンピュータ内部の作業を始める前に、お使いのコンピュータに付属の安全に関する情報を読み、「[コンピュータ内部の作業を始める前に](#)」の手順に従ってください。コンピュータ内部の作業を終えた後は、「[コンピュータ内部の作業を終えた後に](#)」の指示に従ってください。安全に関するベストプラクティスの詳細は、規制コンプライアンスに関するホームページ ([www.dell.com/regulatory\\_compliance](http://www.dell.com/regulatory_compliance)) を参照してください。

## 手順

- 1 透明シートをはがしてメモリモジュールスロットにアクセスします。
- 2 メモリモジュールの切り込みをメモリモジュールスロットのタブに合わせます。

- 3 メモリモジュールを斜めにしてスロットにしっかりと差し込み、所定の位置にカチッと収まるまでメモリモジュールを押し込みます。

 **メモ:** カチッという感触がない場合は、メモリモジュールを取り外して、もう一度差し込んでください。

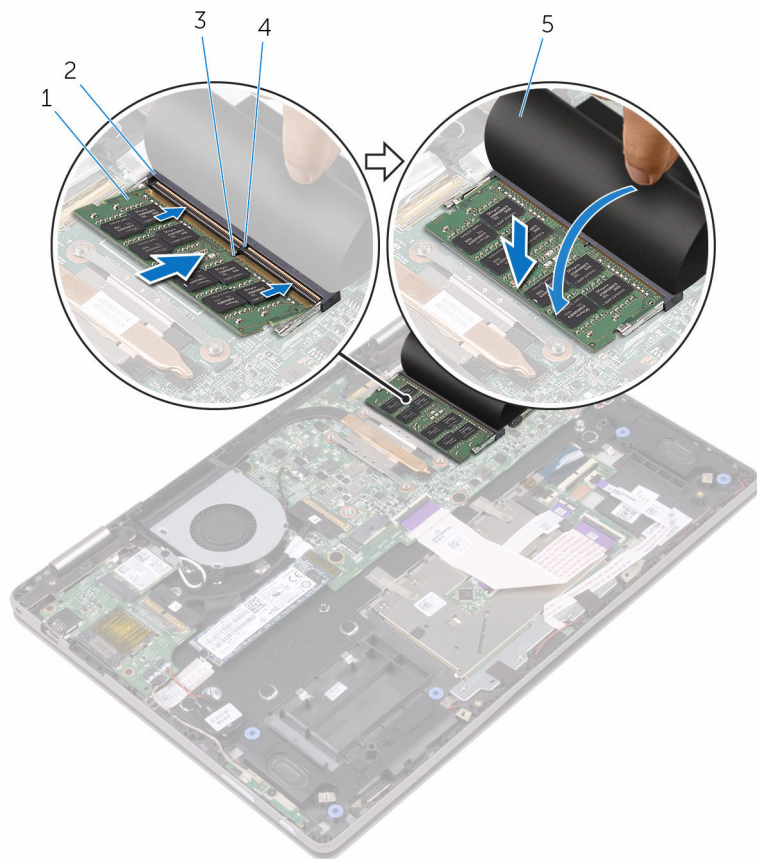

1 メモリモジュール

3 切り込み

5 透明シート

2 メモリモジュールスロット

4 タブ



## 作業を終えた後に

- 1 [バッテリー](#)を取り付けます。

2 ベースカバーを取り付けます。

# ソリッドステートドライブの取り外し

---

-  警告: コンピュータ内部の作業を始める前に、お使いのコンピュータに付属の安全に関する情報を読み、「[コンピュータ内部の作業を始める前に](#)」の手順に従ってください。コンピュータ内部の作業を終えた後は、「[コンピュータ内部の作業を終えた後に](#)」の指示に従ってください。安全に関するベストプラクティスの詳細は、規制コンプライアンスに関するホームページ ([www.dell.com/regulatory\\_compliance](http://www.dell.com/regulatory_compliance)) を参照してください。
-  注意: ソリッドステートドライブは壊れやすいため、取り扱いには注意してください。
-  注意: データの損失を防ぐため、コンピュータの電源が入っている状態、またはスリープ状態のときに SSD を取り外さないでください。

## 作業を開始する前に

- 1 [ベースカバー](#)を取り外します。
- 2 [バッテリー](#)を取り外します。

## 手順

- 1 ソリッドステートドライブをバームレストアセンブリに固定しているネジを外します。



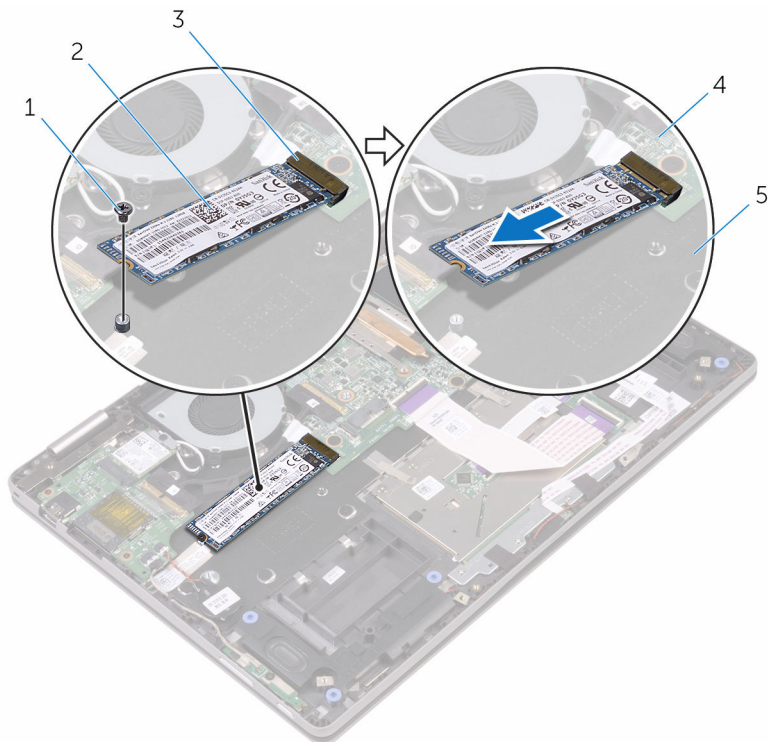

- 2 ソリッドステートドライブをスライドさせてシステム基板から取り外します。



- |   |                      |   |              |
|---|----------------------|---|--------------|
| 1 | ネジ                   | 2 | ソリッドステートドライブ |
| 3 | ソリッドステートドライブ<br>スロット | 4 | システム基板       |
| 5 | パームレストアセンブリ          |   |              |

# ソリッドステートドライブの取り付け

---

-  **警告:** コンピュータ内部の作業を始める前に、お使いのコンピュータに付属の安全に関する情報を読み、「[コンピュータ内部の作業を始める前に](#)」の手順に従ってください。コンピュータ内部の作業を終えた後は、「[コンピュータ内部の作業を終えた後に](#)」の指示に従ってください。安全に関するベストプラクティスの詳細は、規制コンプライアンスに関するホームページ ([www.dell.com/regulatory\\_compliance](http://www.dell.com/regulatory_compliance)) を参照してください。
-  **注意:** ソリッドステートドライブは壊れやすいため、取り扱いには注意してください。

## 手順

- 1 ソリッドステートドライブを斜めにしてシステム基板のスロットにしっかりと差し込み、所定の位置にはめ込まれるまでソリッドステートドライブをゆっくりと押し下げます。
  -  **メモ:** ソリッドステートドライブがしっかりと装着されていることを確認します。

- 2 ソリッドステートドライブの一方の端を押し下げて、ソリッドステートドライブをパームレストアセンブリに固定するネジを取り付けます。

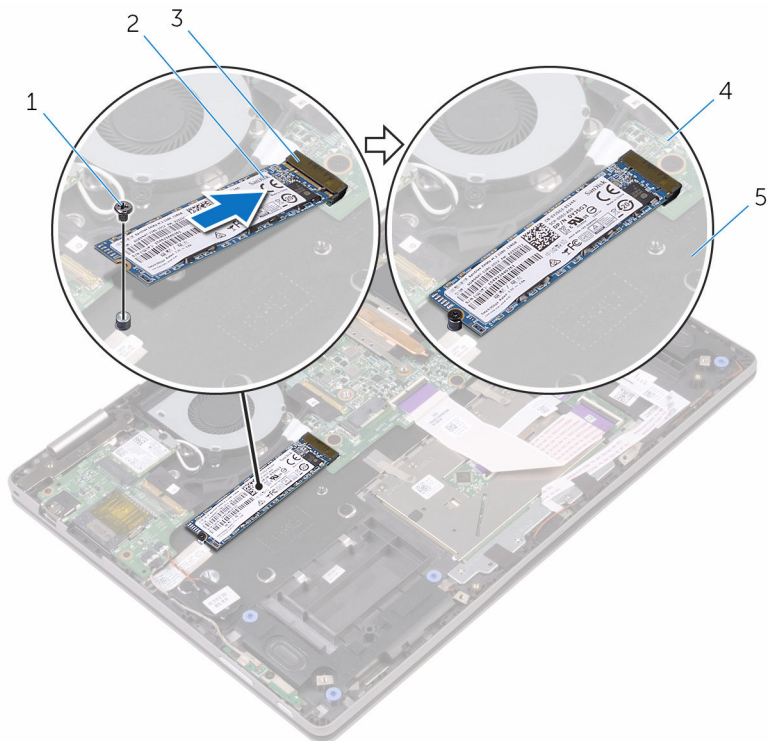

- |   |                      |   |              |
|---|----------------------|---|--------------|
| 1 | ネジ                   | 2 | ソリッドステートドライブ |
| 3 | ソリッドステートドライブ<br>スロット | 4 | システム基板       |
| 5 | パームレストアセンブリ          |   |              |

## 作業を終えた後に

- 1 [バッテリー](#)を取り付けます。
- 2 [ベースカバー](#)を取り付けます。

# コイン型電池の取り外し

---

 警告: コンピュータ内部の作業を始める前に、お使いのコンピュータに付属の安全に関する情報を読み、「[コンピュータ内部の作業を始める前に](#)」の手順に従ってください。コンピュータ内部の作業を終えた後は、「[コンピュータ内部の作業を終えた後に](#)」の指示に従ってください。安全に関するベストプラクティスの詳細は、規制コンプライアンスに関するホームページ ([www.dell.com/regulatory\\_compliance](http://www.dell.com/regulatory_compliance)) を参照してください。

 注意: コイン型電池を取り外すと、BIOS セットアッププログラムの設定がデフォルトにリセットされます。コイン型電池を取り外す前に、BIOS セットアッププログラムの設定をメモしておくことをお勧めします。

## 作業を開始する前に

- 1 [ベースカバー](#)を取り外します。
- 2 [バッテリー](#)を取り外します。

## 手順

- 1 コイン型電池ケーブルを I/O ボードから外します。

2 コイン型電池をパームレストアセンブリからはがします。

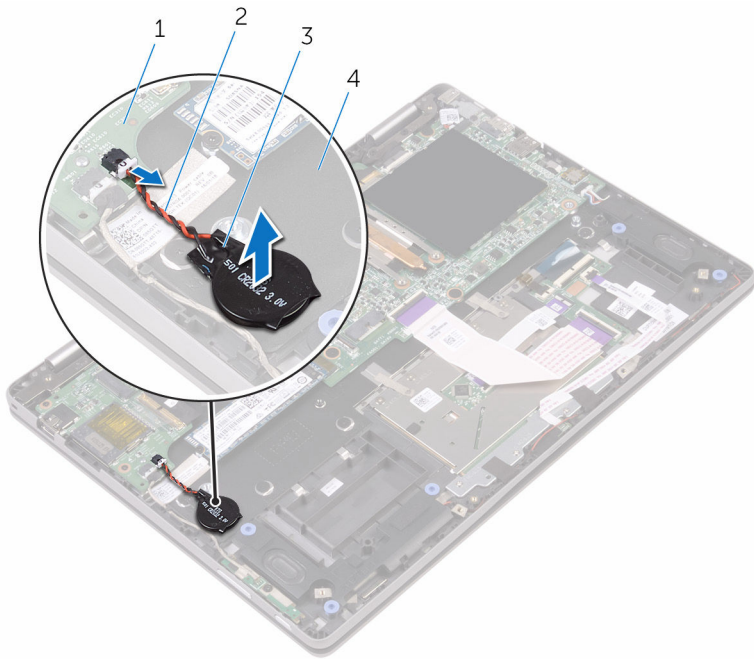

1 I/O ボード

2 コイン型電池ケーブル

3 コイン型電池

4 パームレストアセンブリ

# コイン型電池の取り付け

---



警告: コンピュータ内部の作業を始める前に、お使いのコンピュータに付属の安全に関する情報を読み、「[コンピュータ内部の作業を始める前に](#)」の手順に従ってください。コンピュータ内部の作業を終えた後は、「[コンピュータ内部の作業を終えた後に](#)」の指示に従ってください。安全に関するベストプラクティスの詳細は、規制コンプライアンスに関するホームページ ([www.dell.com/regulatory\\_compliance](http://www.dell.com/regulatory_compliance)) を参照してください。

## 手順

- 1 コイン型電池をバームレストアセンブリに貼り付けます。
- 2 コイン型電池ケーブルを I/O ボードに接続します。

## 作業を終えた後に

- 1 [バッテリー](#)を取り付けます。
- 2 [ベースカバー](#)を取り付けます。

# ワイヤレスカードの取り外し

---

 警告: コンピュータ内部の作業を始める前に、お使いのコンピュータに付属の安全に関する情報を読み、「[コンピュータ内部の作業を始める前に](#)」の手順に従ってください。コンピュータ内部の作業を終えた後は、「[コンピュータ内部の作業を終えた後に](#)」の指示に従ってください。安全に関するベストプラクティスの詳細は、規制コンプライアンスに関するホームページ ([www.dell.com/regulatory\\_compliance](http://www.dell.com/regulatory_compliance)) を参照してください。

## 作業を開始する前に

- 1 [ベースカバー](#)を取り外します。
- 2 [バッテリー](#)を取り外します。

## 手順

- 1 ワイヤレスカードブラケットをワイヤレスカードに固定しているネジを外します。
- 2 アンテナケーブルをワイヤレスカードから外します。

- 3 ワイヤレスカードをスライドさせて、ワイヤレスカードスロットから取り外します。

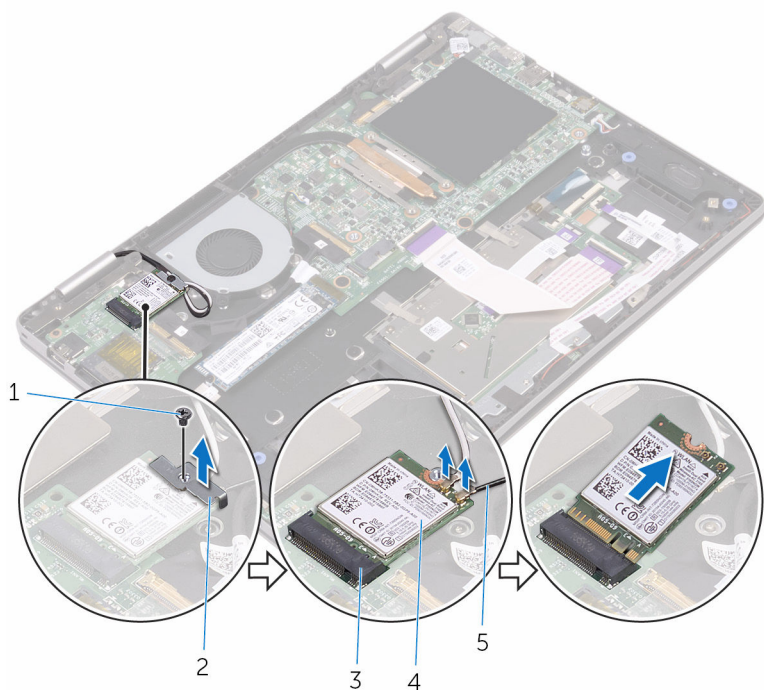

- |   |              |   |               |
|---|--------------|---|---------------|
| 1 | ネジ           | 2 | ワイヤレスカードブラケット |
| 3 | ワイヤレスカードスロット | 4 | ワイヤレスカード      |
| 5 | アンテナケーブル (2) |   |               |



# ワイヤレスカードの取り付け

 警告: コンピュータ内部の作業を始める前に、お使いのコンピュータに付属の安全に関する情報を読み、「[コンピュータ内部の作業を始める前に](#)」の手順に従ってください。コンピュータ内部の作業を終えた後は、「[コンピュータ内部の作業を終えた後に](#)」の指示に従ってください。安全に関するベストプラクティスの詳細は、規制コンプライアンスに関するホームページ ([www.dell.com/regulatory\\_compliance](http://www.dell.com/regulatory_compliance)) を参照してください。

## 手順

 注意: ワイヤレスカードへの損傷を避けるため、カードの下にケーブルを置かないでください。

- 1 ワイヤレスカードの切り込みをワイヤレスカードスロットのタブに合わせます。
- 2 ワイヤレスカードを斜めにしてミニカードスロットに差し込みます。
- 3 アンテナケーブルをワイヤレスカードに接続します。

次の表に、お使いのコンピュータがサポートするワイヤレスカード用アンテナケーブルの色分けを示します。

ワイヤレスカードのコネクタ	アンテナケーブルの色
メイン (白色の三角形)	白色
補助 (黒色の三角形)	黒色

- 4 ワイヤレスカードブラケットのネジ穴をワイヤレスカードのネジ穴に合わせます。

- 5 ワイヤレスカードブラケットをワイヤレスカードに固定するネジを取り付けます。

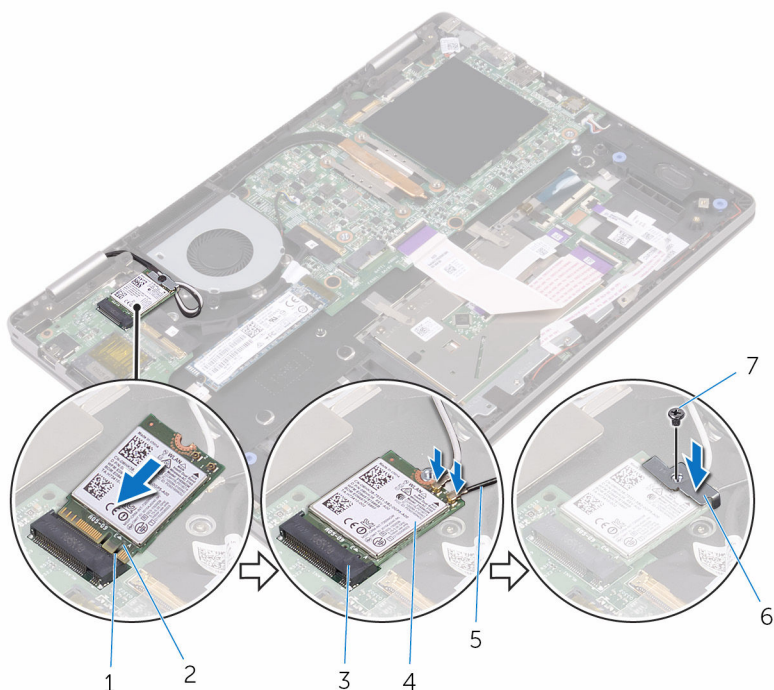

- |   |              |   |               |
|---|--------------|---|---------------|
| 1 | タブ           | 2 | 切り込み          |
| 3 | ワイヤレスカードスロット | 4 | ワイヤレスカード      |
| 5 | アンテナケーブル (2) | 6 | ワイヤレスカードブラケット |
| 7 | ネジ           |   |               |

## 作業を終えた後に

- 1 [バッテリー](#)を取り付けます。
- 2 [ベースカバー](#)を取り付けます。

# キーボードドーターボードの取り外し

---

 警告: コンピュータ内部の作業を始める前に、お使いのコンピュータに付属の安全に関する情報を読み、「[コンピュータ内部の作業を始める前に](#)」の手順に従ってください。コンピュータ内部の作業を終えた後は、「[コンピュータ内部の作業を終えた後に](#)」の指示に従ってください。安全に関するベストプラクティスの詳細は、規制コンプライアンスに関するホームページ ([www.dell.com/regulatory\\_compliance](http://www.dell.com/regulatory_compliance)) を参照してください。

## 作業を開始する前に

- 1 [ベースカバー](#)を取り外します。
- 2 [バッテリー](#)を取り外します。

## 手順

- 1 ラッチを開き、キーボードケーブル、キーボードドーターボードケーブル、キーボードバックライトケーブル、タッチパッドケーブル、ステータスライトボードケーブルをキーボードドーターボードから外します。

- 2 プラスチックスクライブを使用して、キーボードドーターボードをパームレストアセンブリから持ち上げます。

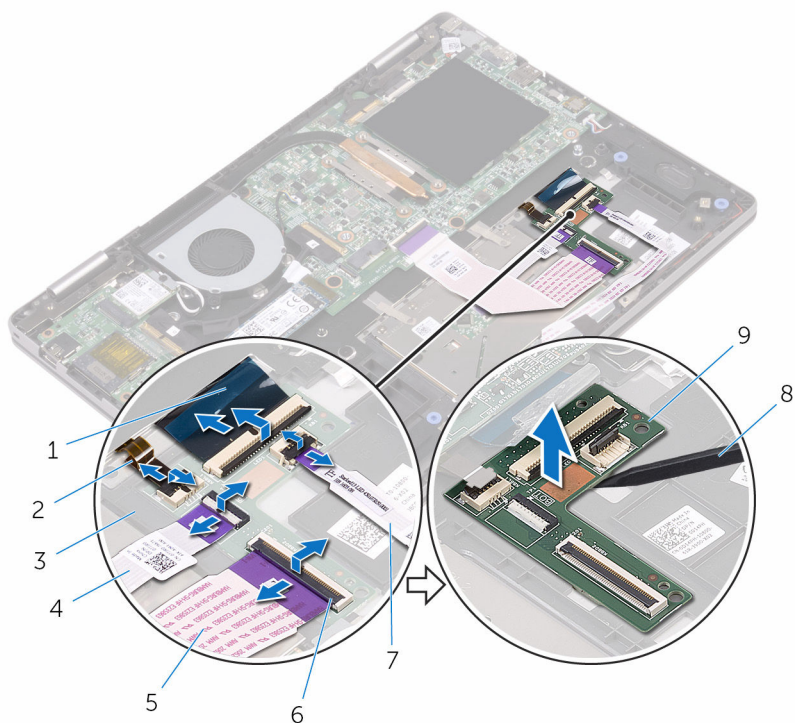

- |   |                  |   |                  |
|---|------------------|---|------------------|
| 1 | キーボードケーブル        | 2 | キーボードのバックライトケーブル |
| 3 | パームレストアセンブリ      | 4 | タッチパッドケーブル       |
| 5 | キーボードドーターボードケーブル | 6 | ラッチ              |
| 7 | ステータスライトボードケーブル  | 8 | プラスチックスクライブ      |
| 9 | キーボードドーターボード     |   |                  |

# キーボードドーターボードの取り付け

---

 警告: コンピュータ内部の作業を始める前に、お使いのコンピュータに付属の安全に関する情報を読み、「[コンピュータ内部の作業を始める前に](#)」の手順に従ってください。コンピュータ内部の作業を終えた後は、「[コンピュータ内部の作業を終えた後に](#)」の指示に従ってください。安全に関するベストプラクティスの詳細は、規制コンプライアンスに関するホームページ ([www.dell.com/regulatory\\_compliance](http://www.dell.com/regulatory_compliance)) を参照してください。

## 手順

- 1 キーボードドーターボードをパームレストアセンブリに貼り付けます。
- 2 キーボードケーブル、キーボードドーターボードケーブル、キーボードのバックライトケーブル、タッチパッドケーブル、ステータスライトボードケーブルを接続し、ラッチを閉じてケーブルを固定します。

## 作業を終えた後に

- 1 [バッテリー](#)を取り付けます。
- 2 [ベースカバー](#)を取り付けます。

# スピーカーの取り外し

---



警告: コンピュータ内部の作業を始める前に、お使いのコンピュータに付属の安全に関する情報を読み、「[コンピュータ内部の作業を始める前に](#)」の手順に従ってください。コンピュータ内部の作業を終えた後は、「[コンピュータ内部の作業を終えた後に](#)」の指示に従ってください。安全に関するベストプラクティスの詳細は、規制コンプライアンスに関するホームページ ([www.dell.com/regulatory\\_compliance](http://www.dell.com/regulatory_compliance)) を参照してください。

## 作業を開始する前に

- 1 [ベースカバー](#)を取り外します。
- 2 [バッテリー](#)を取り外します。

## 手順

- 1 スピーカーケーブルをシステム基板から外します。
- 2 スピーカーケーブルをパームレストアセンブリに固定しているテープをはがします。
- 3 スピーカケーブルをパームレストアセンブリの配線ガイドから外します。
- 4 スピーカーを持ち上げる前にゴムグロメットの位置をメモします。

- 5 スピーカーを位置合わせポストから取り外し、スピーカーを持ち上げてパームレストアセンブリから取り外します。

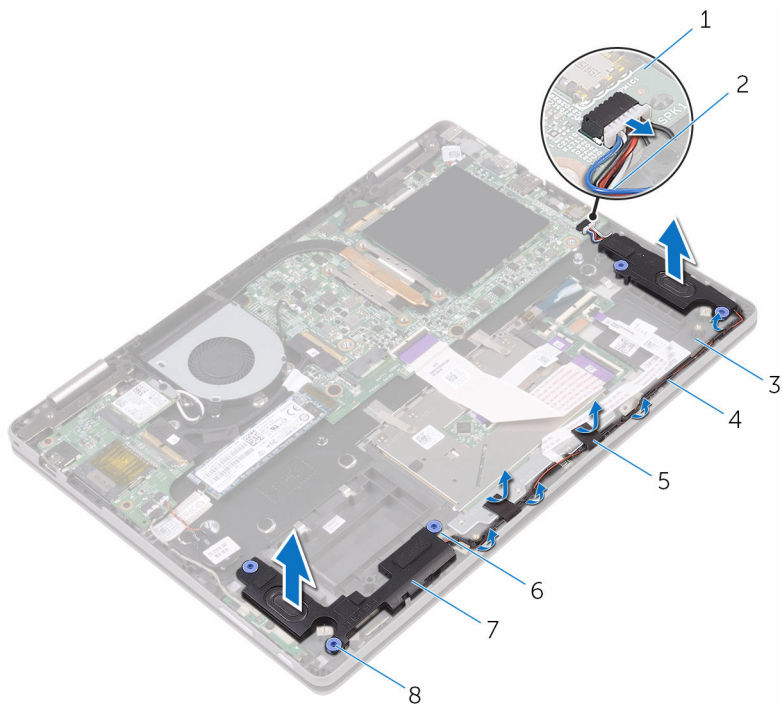

- |   |             |   |             |
|---|-------------|---|-------------|
| 1 | システム基板      | 2 | スピーカーケーブル   |
| 3 | パームレストアセンブリ | 4 | 配線ガイド       |
| 5 | テープ (2)     | 6 | 位置合わせポスト    |
| 7 | スピーカー (2)   | 8 | ゴムグロメット (5) |

# スピーカーの取り付け

---

 **警告:** コンピュータ内部の作業を始める前に、お使いのコンピュータに付属の安全に関する情報を読み、「[コンピュータ内部の作業を始める前に](#)」の手順に従ってください。コンピュータ内部の作業を終えた後は、「[コンピュータ内部の作業を終えた後に](#)」の指示に従ってください。安全に関するベストプラクティスの詳細は、規制コンプライアンスに関するホームページ ([www.dell.com/regulatory\\_compliance](http://www.dell.com/regulatory_compliance)) を参照してください。

## 手順

 **メモ:** スピーカーの取り付け中に、ゴムグロメットが押し出される場合があります。スピーカーをパームレストアセンブリにセットした後に、ゴムグロメットが所定の位置にあることを確認してください。

- 1 位置合わせポストを使って、スピーカーをパームレストに合わせてセットします。
- 2 スピーカーの取り付け中にゴムグロメットが押し上げられた場合は、ゴムグロメットを交換します。
- 3 スピーカーケーブルをパームレストアセンブリの配線ガイドに沿って配線します。
- 4 スピーカーケーブルをパームレストアセンブリに固定するテープを貼り付けます。
- 5 システム基板にスピーカーケーブルを接続します。

## 作業を終えた後に

- 1 [バッテリー](#)を取り付けます。
- 2 [ベースカバー](#)を取り付けます。



# ファンの取り外し

---

 警告: コンピュータ内部の作業を始める前に、お使いのコンピュータに付属の安全に関する情報を読み、「[コンピュータ内部の作業を始める前に](#)」の手順に従ってください。コンピュータ内部の作業を終えた後は、「[コンピュータ内部の作業を終えた後に](#)」の指示に従ってください。安全に関するベストプラクティスの詳細は、規制コンプライアンスに関するホームページ ([www.dell.com/regulatory\\_compliance](http://www.dell.com/regulatory_compliance)) を参照してください。

## 作業を開始する前に

- 1 [ベースカバー](#)を取り外します。
- 2 [バッテリー](#)を取り外します。

## 手順

- 1 ファンをパームレストアセンブリに固定しているネジを外します。
- 2 ファンケーブルをシステム基板から外します。

- 3 アンテナケーブルを動かしてファンを持ち上げ、パームレストアセンブリから取り外します。

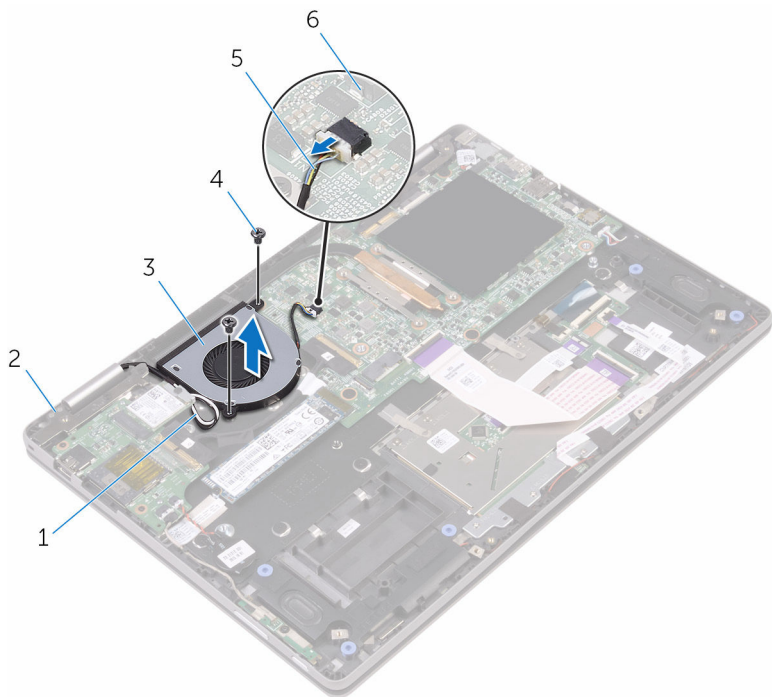

1 アンテナケーブル (2)

3 ファン

5 ファンケーブル

2 パームレストアセンブリ

4 ネジ (2)

6 システム基板

# ファンの取り付け

---

 警告: コンピュータ内部の作業を始める前に、お使いのコンピュータに付属の安全に関する情報を読み、「[コンピュータ内部の作業を始める前に](#)」の手順に従ってください。コンピュータ内部の作業を終えた後は、「[コンピュータ内部の作業を終えた後に](#)」の指示に従ってください。安全に関するベストプラクティスの詳細は、規制コンプライアンスに関するホームページ ([www.dell.com/regulatory\\_compliance](http://www.dell.com/regulatory_compliance)) を参照してください。

## 手順

 注意: ファンへの損傷を防ぐため、ファンの下にケーブルを置かないでください。



- 1 ファンのネジ穴をパームレストアセンブリのネジ穴に合わせます。
- 2 ファンをパームレストアセンブリに固定するネジを取り付けます。
- 3 ファンケーブルをシステム基板に接続します。

## 作業を終えた後に

- 1 [バッテリー](#)を取り付けます。
- 2 [ベースカバー](#)を取り付けます。

# ヒートシンクの取り外し

---

-  警告: コンピュータ内部の作業を始める前に、お使いのコンピュータに付属の安全に関する情報を読み、「[コンピュータ内部の作業を始める前に](#)」の手順に従ってください。コンピュータ内部の作業を終えた後は、「[コンピュータ内部の作業を終えた後に](#)」の指示に従ってください。安全に関するベストプラクティスの詳細は、規制コンプライアンスに関するホームページ ([www.dell.com/regulatory\\_compliance](http://www.dell.com/regulatory_compliance)) を参照してください。
-  警告: ヒートシンクは、通常操作中に熱くなることがあります。十分な冷却時間をとってから、ヒートシンクに触れるようにしてください。
-  注意: プロセッサの冷却効果を最大にするため、ヒートシンクの放熱部分に触れないでください。皮脂によってサーマルグリースの放熱能力が低下する可能性があります。

## 作業を開始する前に

- 1 [ベースカバー](#)を取り外します。
- 2 [バッテリー](#)を取り外します。

## 手順

- 1 ヒートシンク上に表示されている順に、ヒートシンクをシステム基板に固定している拘束ネジを緩めます。

2 ヒートシンクを持ち上げて、システム基板から取り外します。

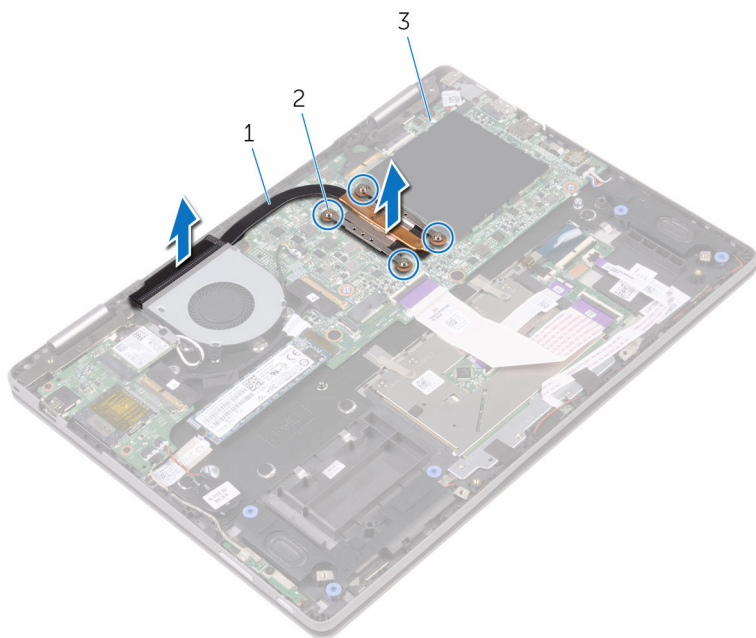



- 1 ヒートシンク
- 3 システム基板

- 2 拘束ネジ (4)

# ヒートシンクの取り付け

---

 **警告:** コンピュータ内部の作業を始める前に、お使いのコンピュータに付属の安全に関する情報を読み、「[コンピュータ内部の作業を始める前に](#)」の手順に従ってください。コンピュータ内部の作業を終えた後は、「[コンピュータ内部の作業を終えた後に](#)」の指示に従ってください。安全に関するベストプラクティスの詳細は、規制コンプライアンスに関するホームページ ([www.dell.com/regulatory\\_compliance](http://www.dell.com/regulatory_compliance)) を参照してください。

 **注意:** ヒートシンクの位置が正しく合っていないと、システム基板とプロセッサを損傷する可能性があります。

 **メモ:** 元のシステム基板とヒートシンクを再度一緒に取り付ける場合は、元のサーマルグリースを再利用できます。システム基板またはヒートシンクのいずれかを取り付ける場合は、熱伝導性を確実にするために、キット内のサーマルパッドを使用してください。

## 手順

- 1 システム基板にヒートシンクを配置します。
- 2 ヒートシンクのネジ穴をシステム基板のネジ穴に合わせます。
- 3 ヒートシンク上に表示されている順に、ヒートシンクをシステム基板に固定する拘束ネジを締めます。

## 作業を終えた後に

- 1 [バッテリー](#)を取り付けます。
- 2 [ベースカバー](#)を取り付けます。

# 電源アダプタポートの取り外し

---

 警告: コンピュータ内部の作業を始める前に、お使いのコンピュータに付属の安全に関する情報を読み、「[コンピュータ内部の作業を始める前に](#)」の手順に従ってください。コンピュータ内部の作業を終えた後は、「[コンピュータ内部の作業を終えた後に](#)」の指示に従ってください。安全に関するベストプラクティスの詳細は、規制コンプライアンスに関するホームページ ([www.dell.com/regulatory\\_compliance](http://www.dell.com/regulatory_compliance)) を参照してください。

## 作業を開始する前に

- 1 [ベースカバー](#)を取り外します。
- 2 [バッテリー](#)を取り外します。

## 手順

- 1 電源アダプタポートケーブルをシステム基板から外します。
- 2 電源アダプタボードをパームレストアセンブリに固定しているネジを外します。

- 3 電源アダプタポートを持ち上げて、パームレストアセンブリから取り外します。

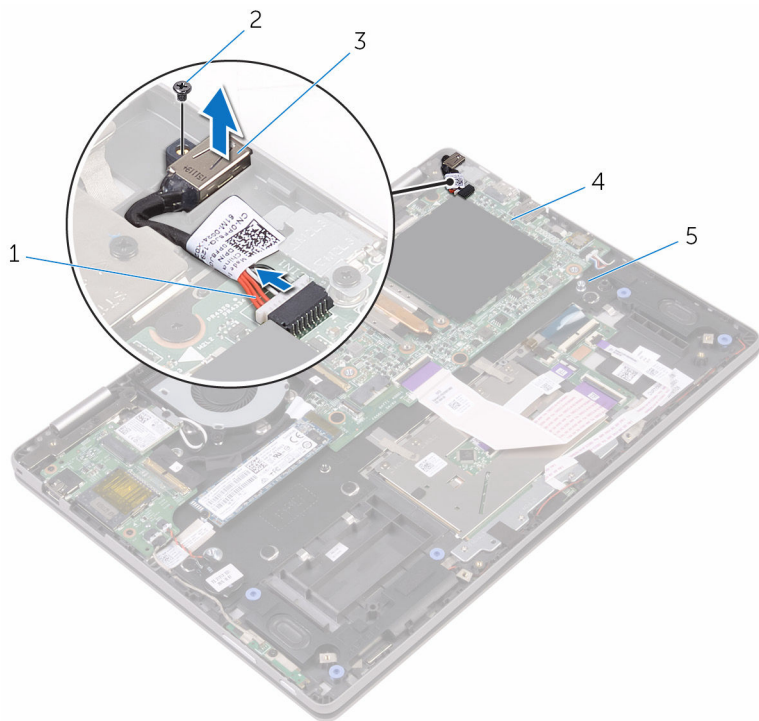

- |   |               |   |        |
|---|---------------|---|--------|
| 1 | 電源アダプタポートケーブル | 2 | ネジ     |
| 3 | 電源アダプタポート     | 4 | システム基板 |
| 5 | パームレストアセンブリ   |   |        |



# 電源アダプタポートの取り付け

---

 警告: コンピュータ内部の作業を始める前に、お使いのコンピュータに付属の安全に関する情報を読み、「[コンピュータ内部の作業を始める前に](#)」の手順に従ってください。コンピュータ内部の作業を終えた後は、「[コンピュータ内部の作業を終えた後に](#)」の指示に従ってください。安全に関するベストプラクティスの詳細は、規制コンプライアンスに関するホームページ ([www.dell.com/regulatory\\_compliance](http://www.dell.com/regulatory_compliance)) を参照してください。

## 手順

- 1 電源アダプタポートをパームレストアセンブリのスロットにセットします。
- 2 電源アダプタポートのネジ穴をパームレストアセンブリのネジ穴に合わせます。
- 3 電源アダプタポートをパームレストアセンブリに固定するネジを取り付けます。
- 4 電源アダプタポートケーブルをシステム基板に接続します。

## 作業を終えた後に

- 1 [バッテリー](#)を取り付けます。
- 2 [ベースカバー](#)を取り付けます。

# 電源およびボリュームボタン基板の取り外し

---

 警告: コンピュータ内部の作業を始める前に、お使いのコンピュータに付属の安全に関する情報を読み、「[コンピュータ内部の作業を始める前に](#)」の手順に従ってください。コンピュータ内部の作業を終えた後は、「[コンピュータ内部の作業を終えた後に](#)」の指示に従ってください。安全に関するベストプラクティスの詳細は、規制コンプライアンスに関するホームページ ([www.dell.com/regulatory\\_compliance](http://www.dell.com/regulatory_compliance)) を参照してください。

## 作業を開始する前に

- 1 [ベースカバー](#)を取り外します。
- 2 [バッテリー](#)を取り外します。
- 3 [コイン型電池](#)を取り外します。

## 手順

- 1 電源およびボリュームボタン基板ケーブルをパームレストアセンブリに固定しているテープをはがします。
- 2 電源およびボリュームボタン基板ケーブルを I/O ボードから外します。
- 3 電源およびボリュームボタン基板ケーブルをパームレストアセンブリの配線ガイドから外します。
- 4 電源およびボリュームボタン基板をパームレストアセンブリに固定しているネジを取り外します。

- 5 電源およびボリュームボタン基板を持ち上げて、パームレストアセンブリから取り外します。

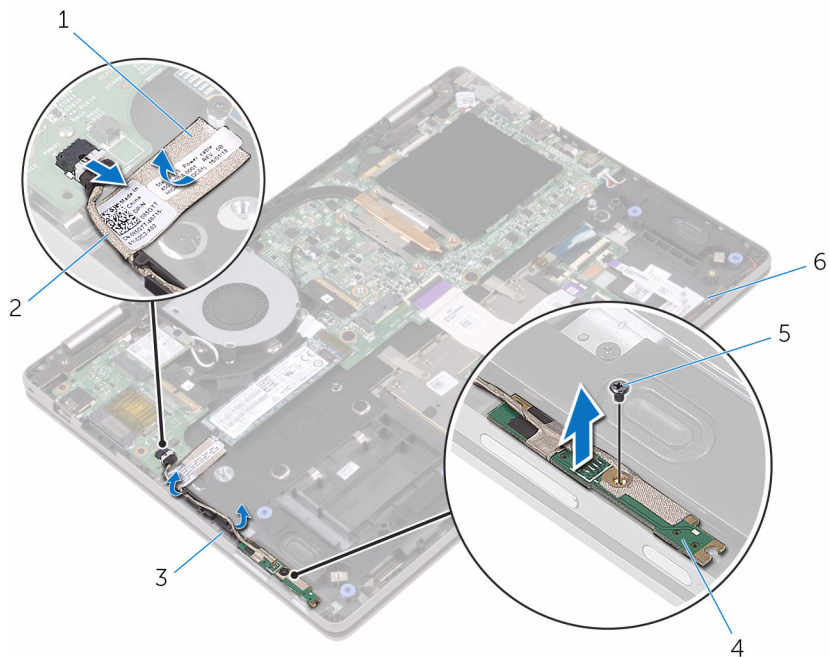

- |   |           |   |                     |
|---|-----------|---|---------------------|
| 1 | テープ       | 2 | 電源およびボリュームボタン基板ケーブル |
| 3 | 配線ガイド (2) | 4 | 電源およびボリュームボタン基板     |
| 5 | ネジ        | 6 | パームレストアセンブリ         |

# 電源およびボリュームボタン基板の取り付け

---

 **警告:** コンピュータ内部の作業を始める前に、お使いのコンピュータに付属の安全に関する情報を読み、「[コンピュータ内部の作業を始める前に](#)」の手順に従ってください。コンピュータ内部の作業を終えた後は、「[コンピュータ内部の作業を終えた後に](#)」の指示に従ってください。安全に関するベストプラクティスの詳細は、規制コンプライアンスに関するホームページ ([www.dell.com/regulatory\\_compliance](http://www.dell.com/regulatory_compliance)) を参照してください。

## 手順

- 1 電源およびボリュームボタン基板のネジ穴をパームレストアセンブリのネジ穴に合わせます。
- 2 電源およびボリュームボタン基板をパームレストアセンブリに固定するネジを取り付けます。
- 3 電源およびボリュームボタン基板ケーブルをパームレストアセンブリの配線ガイドに沿って配線します。
- 4 電源およびボリュームボタン基板ケーブルを I/O ボードに接続します。
- 5 電源およびボリュームボタン基板ケーブルをパームレストアセンブリに固定するテープを貼り付けます。

## 作業を終えた後に

- 1 [コイン型電池](#)を取り付けます。
- 2 [バッテリー](#)を取り付けます。
- 3 [ベースカバー](#)を取り付けます。

# ステータスライトボードの取り外し

---

 警告: コンピュータ内部の作業を始める前に、お使いのコンピュータに付属の安全に関する情報を読み、「[コンピュータ内部の作業を始める前に](#)」の手順に従ってください。コンピュータ内部の作業を終えた後は、「[コンピュータ内部の作業を終えた後に](#)」の指示に従ってください。安全に関するベストプラクティスの詳細は、規制コンプライアンスに関するホームページ ([www.dell.com/regulatory\\_compliance](http://www.dell.com/regulatory_compliance)) を参照してください。

## 作業を開始する前に

- 1 [ベースカバー](#)を取り外します。
- 2 [バッテリー](#)を取り外します。

## 手順

- 1 スピーカーケーブルをパームレストアセンブリに固定しているテープをはがします。
- 2 スピーカケーブルをパームレストアセンブリの配線ガイドから外します。

- 3** スピーカーケーブルを持ち上げてステータスライトボードから取り外します。

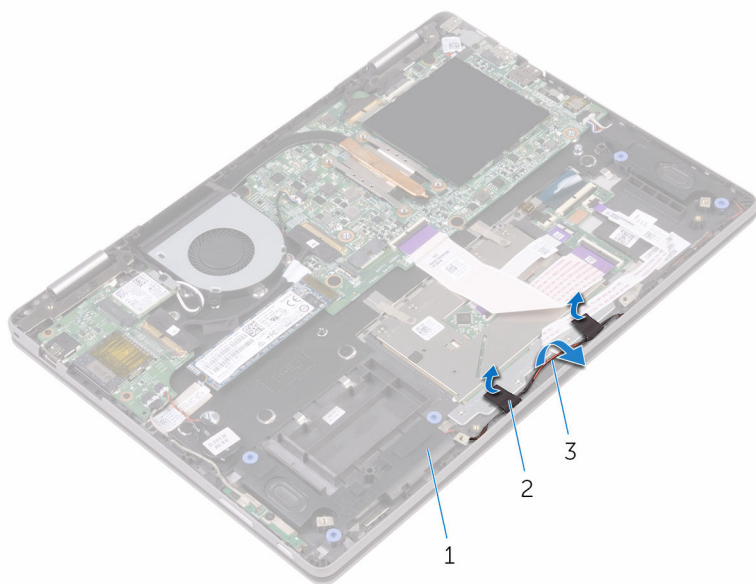

- 1 パームレストアセンブリ                      2 テープ (2)  
3 スピーカーケーブル

- 4** ラッチを開いて、ステータスライトボードケーブルをキーボードドーターボードから外します。
- 5** ステータスライトボードをパームレストアセンブリに固定しているフォームテープをはがします。

- 6 ステータスライトボードを持ち上げて、パームレストアセンブリから取り外します。

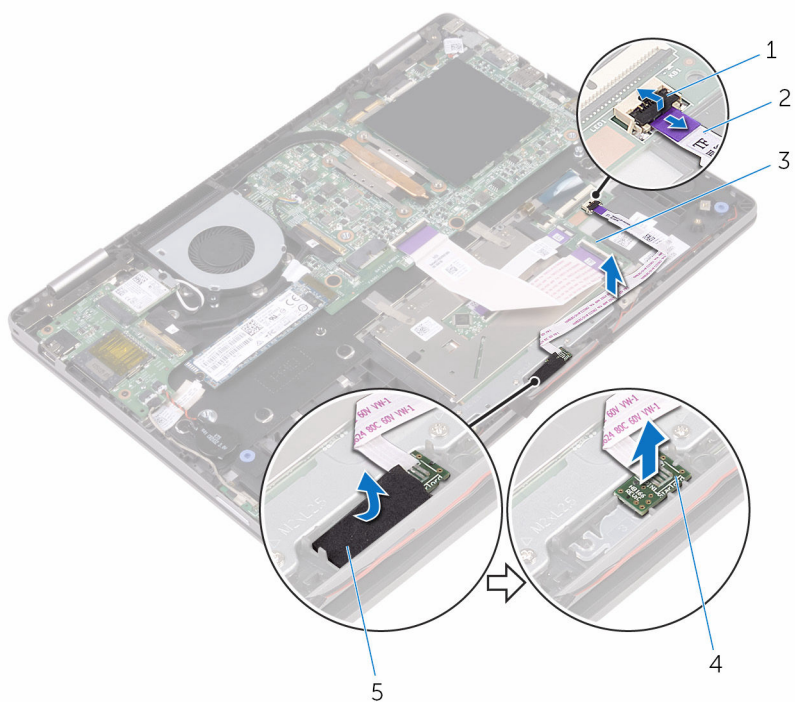

- |   |              |   |                 |
|---|--------------|---|-----------------|
| 1 | ラッチ          | 2 | ステータスライトボードケーブル |
| 3 | キーボードドーターボード | 4 | ステータスライトボード     |
| 5 | フォームテープ      |   |                 |

# ステータスライトボードの取り付け

---

 **警告:** コンピュータ内部の作業を始める前に、お使いのコンピュータに付属の安全に関する情報を読み、「[コンピュータ内部の作業を始める前に](#)」の手順に従ってください。コンピュータ内部の作業を終えた後は、「[コンピュータ内部の作業を終えた後に](#)」の指示に従ってください。安全に関するベストプラクティスの詳細は、規制コンプライアンスに関するホームページ ([www.dell.com/regulatory\\_compliance](http://www.dell.com/regulatory_compliance)) を参照してください。

## 手順

- 1 ステータスライトボードをパームレストアセンブリのスロットの位置に合わせてセットします。
- 2 ステータスライトボードをパームレストアセンブリに固定するフォームテープを貼り付けます。
- 3 ステータスライトボードケーブルをキーボードドーターボードのコネクタに差し込み、ラッチを閉じてケーブルを固定します。
- 4 スピーカーケーブルをパームレストアセンブリに固定するテープを貼り付けます。

## 作業を終えた後に

- 1 [バッテリー](#)を取り付けます。
- 2 [ベースカバー](#)を取り付けます。



# タッチパッドの取り外し

---

 警告: コンピュータ内部の作業を始める前に、お使いのコンピュータに付属の安全に関する情報を読み、「[コンピュータ内部の作業を始める前に](#)」の手順に従ってください。コンピュータ内部の作業を終えた後は、「[コンピュータ内部の作業を終えた後に](#)」の指示に従ってください。安全に関するベストプラクティスの詳細は、規制コンプライアンスに関するホームページ ([www.dell.com/regulatory\\_compliance](http://www.dell.com/regulatory_compliance)) を参照してください。

## 作業を開始する前に

- 1 [ベースカバー](#)を取り外します。
- 2 [バッテリー](#)を取り外します。
- 3 [ステータスライトボード](#)を取り外します。

## 手順

- 1 ラッチを開き、キーボードドーターボードケーブルをキーボードドーターボードとシステム基板から外します。

- 2 ラッチを開き、タッチパッドケーブルをタッチパッドアセンブリとキーボードドーターボードから外します。

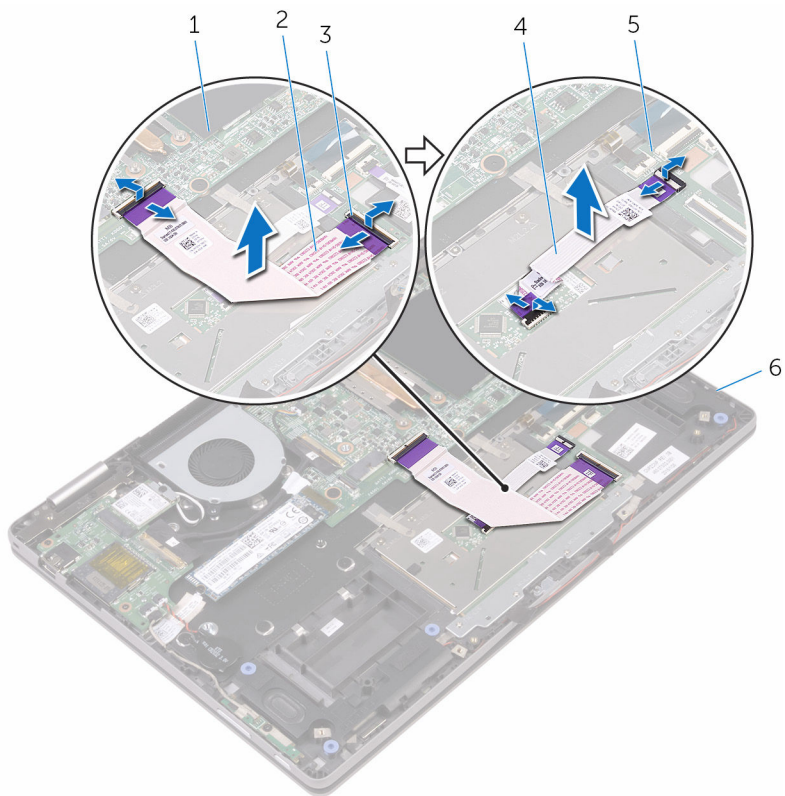

- |                |                    |
|----------------|--------------------|
| 1 システム基板       | 2 キーボードドーターボードケーブル |
| 3 ラッチ          | 4 タッチパッドケーブル       |
| 5 キーボードドーターボード | 6 パームレストアセンブリ      |

- 3 タッチパッドをパームレストアセンブリに固定しているテープをはがします。
- 4 タッチパッドブラケットをパームレストアセンブリに固定しているネジを取り外します。

- 5 タッチパッドブラケットを持ち上げて、パームレストアセンブリから取り外します。

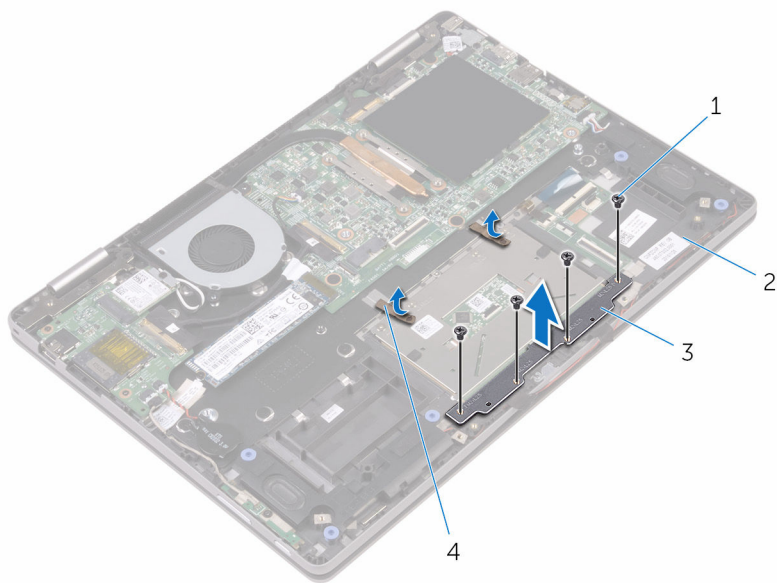

- |   |             |   |             |
|---|-------------|---|-------------|
| 1 | ネジ (4)      | 2 | パームレストアセンブリ |
| 3 | タッチパッドブラケット | 4 | テープ (2)     |

- 6 タッチパッドをパームレストアセンブリに固定しているネジを外します。

7 タッチパッドを持ち上げて、パームレストアセンブリから取り外します。

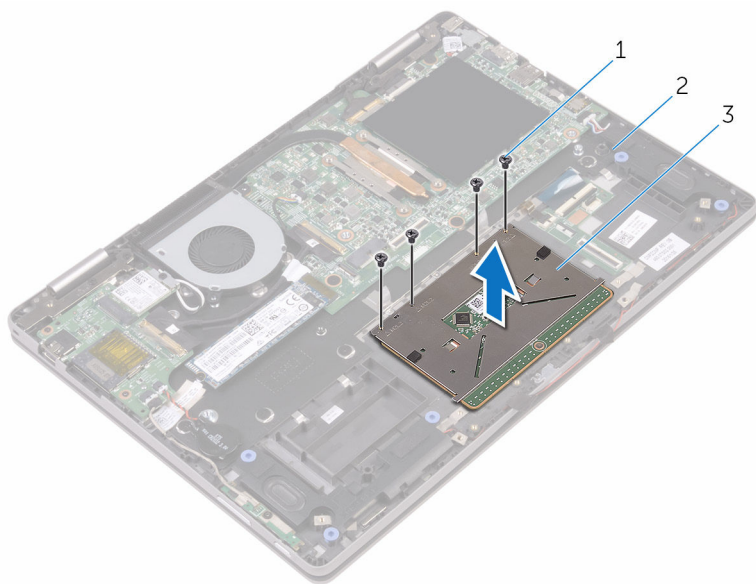

1 ネジ (4)

2 パームレストアセンブリ

3 タッチパッド

# タッチパッドの取り付け

---

 警告: コンピュータ内部の作業を始める前に、お使いのコンピュータに付属の安全に関する情報を読み、「[コンピュータ内部の作業を始める前に](#)」の手順に従ってください。コンピュータ内部の作業を終えた後は、「[コンピュータ内部の作業を終えた後に](#)」の指示に従ってください。安全に関するベストプラクティスの詳細は、規制コンプライアンスに関するホームページ ([www.dell.com/regulatory\\_compliance](http://www.dell.com/regulatory_compliance)) を参照してください。

## 手順

- 1 タッチパッドをパームレストアセンブリ上にセットします。
- 2 タッチパッドのネジ穴をパームレストアセンブリのネジ穴に合わせます。
- 3 タッチパッドをパームレストアセンブリに固定するネジを取り付けます。
- 4 タッチパッドブラケットのネジ穴をパームレストアセンブリのネジ穴に合わせます。
- 5 タッチパッドブラケットをパームレストアセンブリに固定するネジを取り付けます。
- 6 タッチパッドをパームレストアセンブリに固定するテープを貼り付けます。
- 7 タッチパッドケーブルの両端をタッチパッドとキーボードドーターボードの各コネクタに差し込み、ラッチを閉じてケーブルを固定します。
- 8 キーボードドーターボードケーブルをシステム基板とキーボードドーターボードの各コネクタに差し込み、ラッチを閉じてケーブルを固定します。

## 作業を終えた後に

- 1 [ステータスライトボード](#)を取り付けます。
- 2 [バッテリー](#)を取り付けます。
- 3 [ベースカバー](#)を取り付けます。

# I/O ボードの取り外し

---



警告: コンピュータ内部の作業を始める前に、お使いのコンピュータに付属の安全に関する情報を読み、「[コンピュータ内部の作業を始める前に](#)」の手順に従ってください。コンピュータ内部の作業を終えた後は、「[コンピュータ内部の作業を終えた後に](#)」の指示に従ってください。安全に関するベストプラクティスの詳細は、規制コンプライアンスに関するホームページ ([www.dell.com/regulatory\\_compliance](http://www.dell.com/regulatory_compliance)) を参照してください。

## 作業を開始する前に

- 1 [ベースカバー](#)を取り外します。
- 2 [バッテリー](#)を取り外します。
- 3 [ワイヤレスカード](#)を取り外します。

## 手順

- 1 I/O ボードケーブルを I/O ボードに固定しているテープをはがします。
- 2 I/O ボードケーブルを I/O ボードから外します。
- 3 電源およびボリュームボタン基板ケーブルをパームレストアセンブリに固定しているテープをはがします。
- 4 電源およびボリュームボタン基板ケーブルを I/O ボードから外します。
- 5 コイン型電池ケーブルを I/O 基板から外します。
- 6 I/O ボードをパームレストアセンブリに固定しているネジを外します。

7 I/O ボードを持ち上げて、パームレストアセンブリから取り外します。

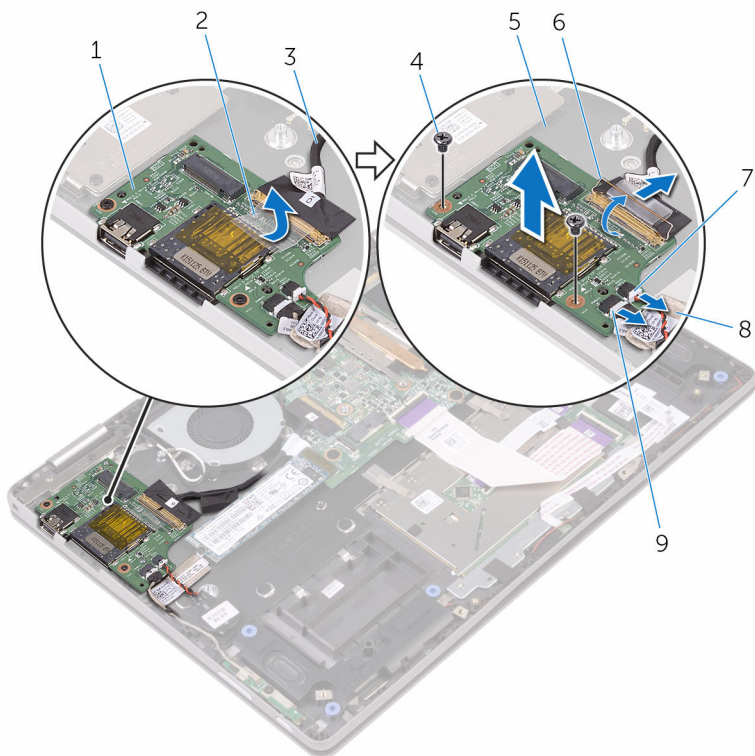

- 1 I/O ボード
- 2 テープ
- 3 I/O ボードケーブル
- 4 ネジ (2)
- 5 パームレストアセンブリ
- 6 ラッチ
- 7 コイン型電池ケーブル
- 8 テープ
- 9 電源およびボリュームボタン基板ケーブル

# I/O ボードの取り付け

---

 警告: コンピュータ内部の作業を始める前に、お使いのコンピュータに付属の安全に関する情報を読み、「[コンピュータ内部の作業を始める前に](#)」の手順に従ってください。コンピュータ内部の作業を終えた後は、「[コンピュータ内部の作業を終えた後に](#)」の指示に従ってください。安全に関するベストプラクティスの詳細は、規制コンプライアンスに関するホームページ ([www.dell.com/regulatory\\_compliance](http://www.dell.com/regulatory_compliance)) を参照してください。

## 手順

- 1 I/O ボードをパームレストアセンブリにセットします。
- 2 I/O ボードのネジ穴とパームレストアセンブリのネジ穴の位置を合わせます。
- 3 I/O ボードをパームレストアセンブリに固定するネジを取り付けます。
- 4 電源およびボリュームボタン基板ケーブルとコイン型電池ケーブルを I/O ボードに接続します。
- 5 I/O ボードケーブルを I/O ボードに接続します。
- 6 電源およびボリュームボタン基板ケーブルをパームレストアセンブリに固定するテープを貼り付けます。
- 7 I/O ボードケーブルを I/O ボードに固定するテープを貼り付けます。

## 作業を終えた後に

- 1 [ワイヤレスカード](#)を取り付けます。
- 2 [バッテリー](#)を取り付けます。
- 3 [ベースカバー](#)を取り付けます。



# ディスプレイアセンブリの取り外し

---

 警告: コンピュータ内部の作業を始める前に、お使いのコンピュータに付属の安全に関する情報を読み、「[コンピュータ内部の作業を始める前に](#)」の手順に従ってください。コンピュータ内部の作業を終えた後は、「[コンピュータ内部の作業を終えた後に](#)」の指示に従ってください。安全に関するベストプラクティスの詳細は、規制コンプライアンスに関するホームページ ([www.dell.com/regulatory\\_compliance](http://www.dell.com/regulatory_compliance)) を参照してください。

## 作業を開始する前に

- 1 [ベースカバー](#)を取り外します。
- 2 [バッテリー](#)を取り外します。
- 3 [ワイヤレスカード](#)を取り外します。

## 手順

- 1 ディスプレイケーブルとタッチスクリーンボードケーブルをシステム基板に固定しているテープを剥がします。

- 2 ラッチを開いて、ディスプレイケーブルとタッチスクリーンボードケーブルをシステム基板から外します。

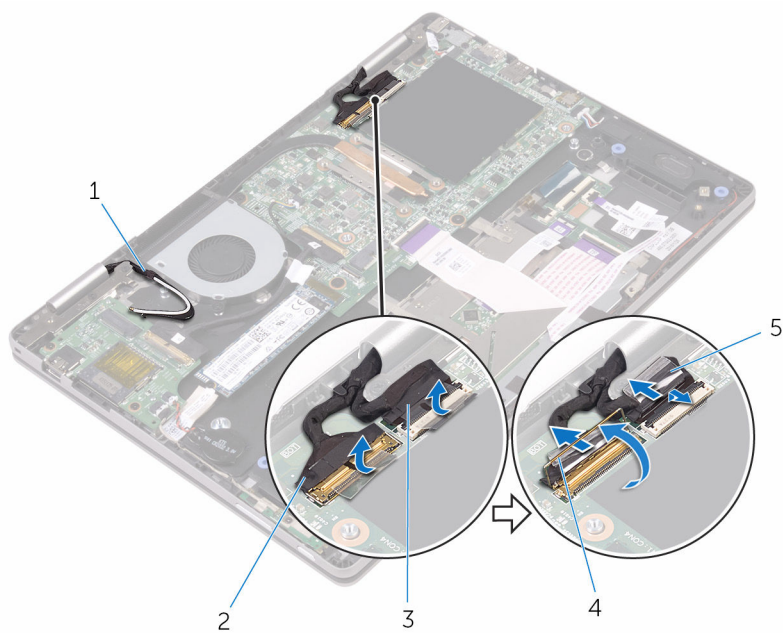

- |                   |              |
|-------------------|--------------|
| 1 アンテナケーブル (2)    | 2 ディスプレイケーブル |
| 3 タッチスクリーンボードケーブル | 4 ラッチ        |
| 5 テープ (2)         |              |

- 3 コンピュータを表向きに置き、ディスプレイを可能な限り開きます。

△ 注意: ディスプレイを傷付けないように、コンピュータを柔らかく、清潔な面に置きます。

- 4 コンピュータの前面を下にして平らな面に置きます。

- 5 ディスプレイアセンブリをパームレストアセンブリに固定しているネジを外します。

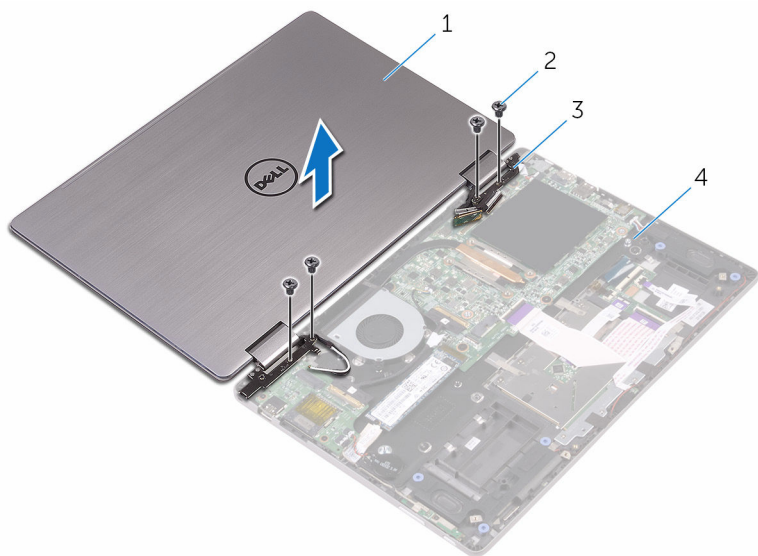

- |   |               |   |             |
|---|---------------|---|-------------|
| 1 | ディスプレイアセンブリ   | 2 | ネジ (4)      |
| 3 | ディスプレイヒンジ (2) | 4 | パームレストアセンブリ |

- 6 ディスプレイアセンブリを持ち上げて、パームレストアセンブリから取り外します。



- 1 ディスプレイアセンブリ

# ディスプレイアセンブリの取り付け

 警告: コンピュータ内部の作業を始める前に、お使いのコンピュータに付属の安全に関する情報を読み、「[コンピュータ内部の作業を始める前に](#)」の手順に従ってください。コンピュータ内部の作業を終えた後は、「[コンピュータ内部の作業を終えた後に](#)」の指示に従ってください。安全に関するベストプラクティスの詳細は、規制コンプライアンスに関するホームページ ([www.dell.com/regulatory\\_compliance](http://www.dell.com/regulatory_compliance)) を参照してください。

## 手順

 注意: ディスプレイを傷付けないように、コンピュータを柔らかく、清潔な面に置きます。

- 1 ディスプレイアセンブリの表を下にしてパームレストアセンブリにセットします。
- 2 ディスプレイヒンジのネジ穴とパームレストアセンブリのネジ穴の位置を合わせます。
- 3 ディスプレイアセンブリをパームレストアセンブリに固定するネジを取り付けます。
- 4 ディスプレイを閉じて、コンピュータを裏返します。
- 5 ディスプレイケーブルとタッチスクリーンボードケーブルをシステム基板の各コネクタに差し込み、ラッチを閉じてケーブルを固定します。
- 6 ディスプレイケーブルとタッチスクリーンボードケーブルをシステム基板の各コネクタに固定するテープを貼り付けます。

## 作業を終えた後に

- 1 [ワイヤレスカード](#)を取り付けます。
- 2 [バッテリー](#)を取り付けます。
- 3 [ベースカバー](#)を取り付けます。

# システム基板の取り外し

---

 **警告:** コンピュータ内部の作業を始める前に、お使いのコンピュータに付属の安全に関する情報を読み、「[コンピュータ内部の作業を始める前に](#)」の手順に従ってください。コンピュータ内部の作業を終えた後は、「[コンピュータ内部の作業を終えた後に](#)」の指示に従ってください。安全に関するベストプラクティスの詳細は、規制コンプライアンスに関するホームページ ([www.dell.com/regulatory\\_compliance](http://www.dell.com/regulatory_compliance)) を参照してください。

 **メモ:** お使いのコンピュータのサービスタグはシステム基板に保存されています。システム基板の取り付け後に、BIOS セットアッププログラムにサービスタグを入力する必要があります。

 **メモ:** システム基板を取り付けると、BIOS セットアッププログラムを使用して BIOS に行った変更がすべて削除されます。システム基板を取り付けた後に、適切な変更を再度行う必要があります。

 **メモ:** システム基板からケーブルを外す前に、各コネクタの位置をメモしておき、システム基板の取り付け後に正しく元の場所に戻すことができるようにしてください。

## 作業を開始する前に

- 1 [ベースカバー](#)を取り外します。
- 2 [バッテリー](#)を取り外します。
- 3 [メモリモジュール](#)を取り外します。
- 4 [ファン](#)を取り外します。
- 5 [ヒートシンク](#)を取り外します。
- 6 [ソリッドステートドライブ](#)を取り外します。

## 手順

- 1 ディスプレイケーブルとタッチスクリーンボードケーブルをシステム基板に固定しているテープを剥がします。

- 2 I/O ボードケーブルをシステム基板に固定しているテープを剥がします。

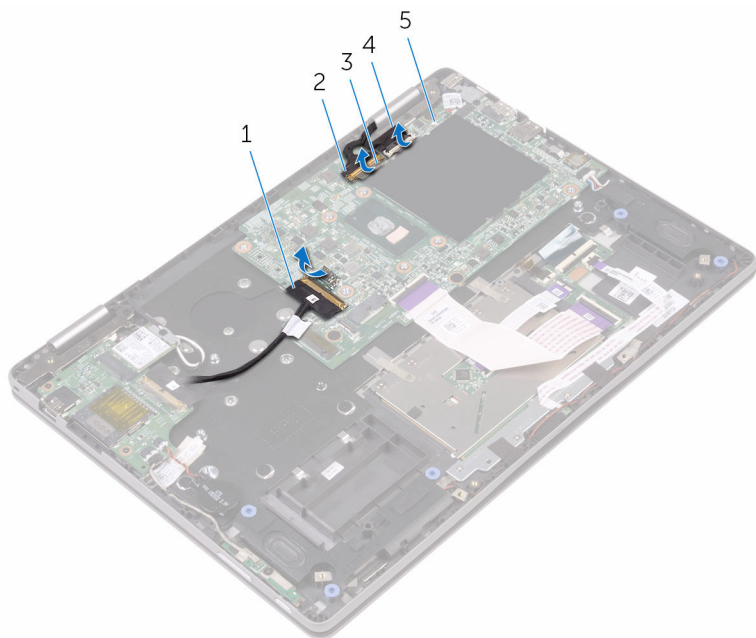

- |   |             |   |              |
|---|-------------|---|--------------|
| 1 | I/O ボードケーブル | 2 | ディスプレイケーブル   |
| 3 | テープ (3)     | 4 | タッチスクリーンケーブル |
| 5 | システム基板      |   |              |

- 3 ラッチを開いて、ディスプレイケーブルとタッチスクリーンボードケーブルをシステム基板から外します。
- 4 ラッチを開いて、I/O ボードケーブルをシステム基板から外します。
- 5 電源アダプタケーブルとスピーカーケーブルをシステム基板から外します。

- 6 ラッチを開いて、キーボードドーターボードケーブルをシステム基板から外します。

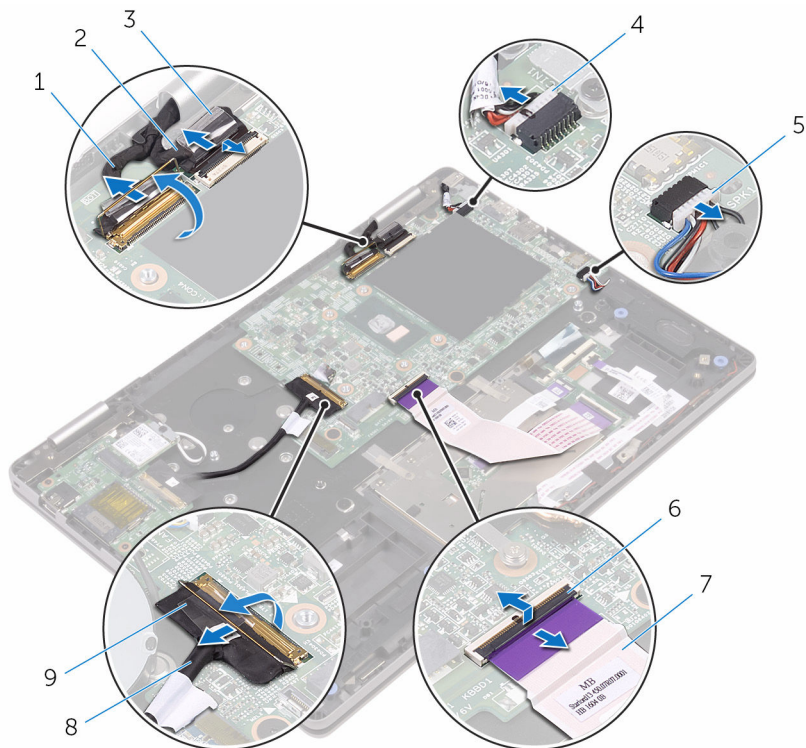

8

- |                    |                 |
|--------------------|-----------------|
| 1 ディスプレイケーブル       | 2 タッチスクリーンケーブル  |
| 3 テープ (2)          | 4 電源アダプタポートケーブル |
| 5 スピーカーケーブル        | 6 ラッチ           |
| 7 キーボードドーターボードケーブル | 8 I/O ボードケーブル   |
| 9 テープ              |                 |

- 7 システム基板ブラケットを、システム基板とパームレストアセンブリに固定しているネジを取り外します。



- 8 システム基板ブラケットを持ち上げて、パームレストアセンブリから取り外します。

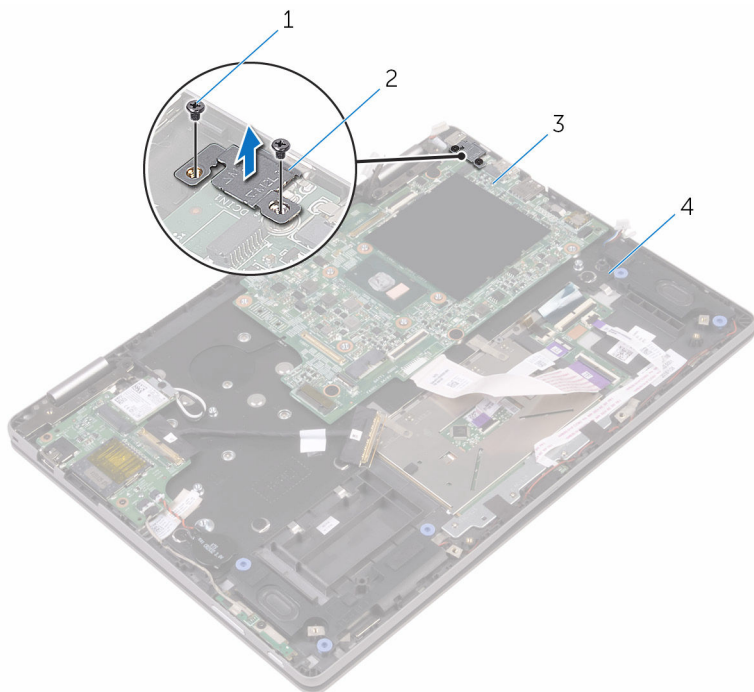

- |   |        |   |             |
|---|--------|---|-------------|
| 1 | ネジ (2) | 2 | システム基板ブラケット |
| 3 | システム基板 | 4 | パームレストアセンブリ |

- 9 システム基板をパームレストアセンブリに固定しているネジを外します。

10 システム基板を持ち上げて、パームレストアセンブリから取り外します。

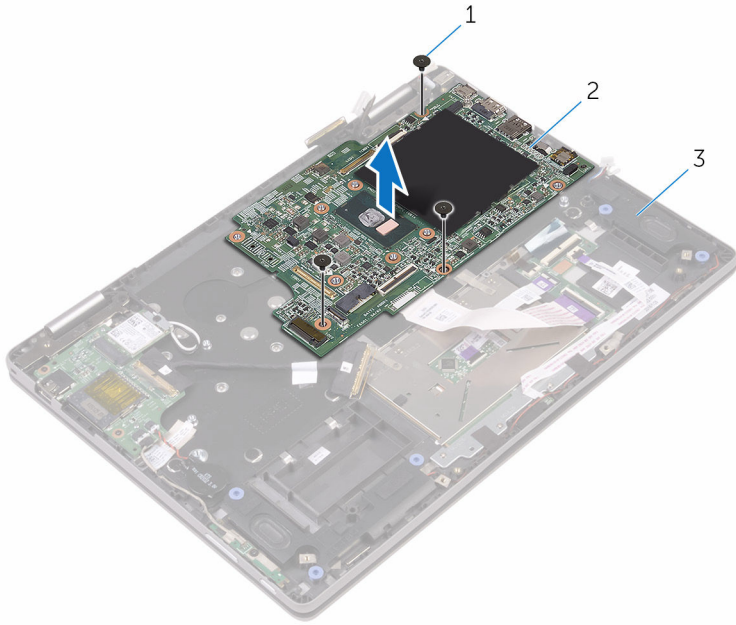



1 ネジ (3)

2 システム基板

3 パームレストアセンブリ

# システム基板の取り付け

 **警告:** コンピュータ内部の作業を始める前に、お使いのコンピュータに付属の安全に関する情報を読み、「[コンピュータ内部の作業を始める前に](#)」の手順に従ってください。コンピュータ内部の作業を終えた後は、「[コンピュータ内部の作業を終えた後に](#)」の指示に従ってください。安全に関するベストプラクティスの詳細は、規制コンプライアンスに関するホームページ ([www.dell.com/regulatory\\_compliance](http://www.dell.com/regulatory_compliance)) を参照してください。

 **メモ:** お使いのコンピュータのサービスタグはシステム基板に保存されています。システム基板の取り付け後に、BIOS セットアッププログラムにサービスタグを入力する必要があります。

 **メモ:** システム基板を取り付けると、BIOS セットアッププログラムを使用して BIOS に行った変更がすべて削除されます。システム基板を取り付けた後に、適切な変更を再度行う必要があります。

## 手順

- 1 システム基板のネジ穴をパームレストアセンブリのネジ穴の位置に合わせます。
- 2 システム基板をパームレストアセンブリに固定するネジを取り付けます。
- 3 システム基板ブラケットのネジ穴を、システム基板とパームレストアセンブリのネジ穴に合わせます。
- 4 システム基板ブラケットを、システム基板とパームレストアセンブリに固定するネジを取り付けます。
- 5 I/O ボードケーブルをシステム基板のコネクタに差し込み、ラッチを閉じてケーブルを固定します。
- 6 I/O ボードケーブルをシステム基板に固定するテープを貼り付けます。
- 7 電源アダプタポートケーブルとスピーカーケーブルをシステム基板に接続します。
- 8 キーボードドーターボードケーブルをシステム基板のコネクタに差し込み、ラッチを閉じてケーブルを固定します。
- 9 ディスプレイケーブルとタッチスクリーンボードケーブルを各コネクタに差し込み、ラッチを閉じてケーブルを固定します。
- 10 ディスプレイケーブルとタッチスクリーンボードケーブルをシステム基板に固定するテープを貼り付けます。

## 作業を終えた後に

- 1 [ソリッドステートドライブ](#)を取り付けます。
- 2 [ヒートシンク](#)を取り付けます。
- 3 [ファン](#)を取り付けます。
- 4 [メモリモジュール](#)を取り付けます。
- 5 [バッテリー](#)を取り付けます。
- 6 [ベースカバー](#)を取り付けます。

## BIOS セットアッププログラムへのサービスタグの入力

- 1 コンピュータの電源を入れます（または再起動します）。
- 2 Dell のロゴが表示されたら <F2> を押して BIOS セットアッププログラムを起動します。
- 3 **Main**（メイン）タブに移動して、**Service Tag Input**（サービスタグ入力）フィールドにサービスタグを入力します。

# キーボードの取り外し

---

 警告: コンピュータ内部の作業を始める前に、お使いのコンピュータに付属の安全に関する情報を読み、「[コンピュータ内部の作業を始める前に](#)」の手順に従ってください。コンピュータ内部の作業を終えた後は、「[コンピュータ内部の作業を終えた後に](#)」の指示に従ってください。安全に関するベストプラクティスの詳細は、規制コンプライアンスに関するホームページ ([www.dell.com/regulatory\\_compliance](http://www.dell.com/regulatory_compliance)) を参照してください。

## 作業を開始する前に

- 1 [ベースカバー](#)を取り外します。
- 2 [バッテリー](#)を取り外します。
- 3 [メモリモジュール](#)を取り外します。
- 4 [ソリッドステートドライブ](#)を取り外します。
- 5 [ワイヤレスカード](#)を取り外します。
- 6 [ファン](#)を取り外します。
- 7 [ディスプレイアセンブリ](#)を取り外します。
- 8 [ヒートシンク](#)を取り外します。
- 9 [I/O ボード](#)を取り外します。
- 10 [電源アダプタポート](#)を取り外します。
- 11 [システム基板](#)を取り外します。

# 手順

- 1 スピーカーを持ち上げて、パームレストアセンブリから取り外します。

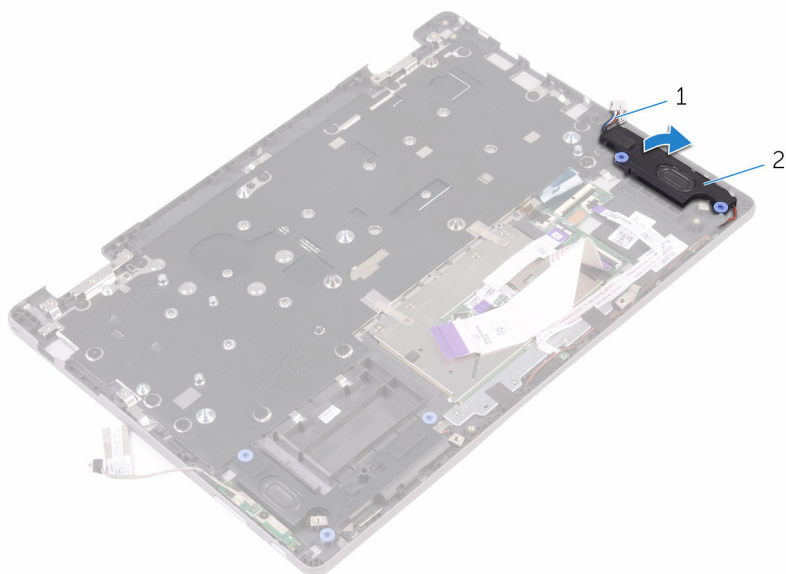

1 スピーカーケーブル

2 スピーカー

- 2 キーボードシールドをパームレストアセンブリに固定しているネジを外します。

- 3 キーボードシールドを持ち上げてキーボードから取り外します。

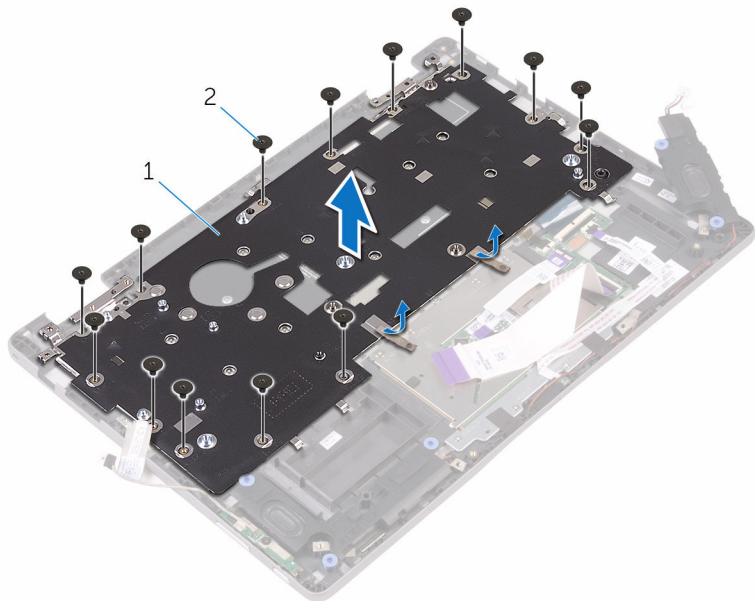

1 キーボードシールド

2 ネジ (14)

- 4 ラッチを開けて、キーボードケーブルとキーボードのバックライトケーブル (オプション) をシステム基板から外します。

 **メモ:** バックライト付きキーボードがラップトップに装備されている場合のみ、キーボードのバックライトケーブルがあります。

- 5 キーボードをケーブルと一緒に持ち上げ、パームレストアセンブリから取り外します。

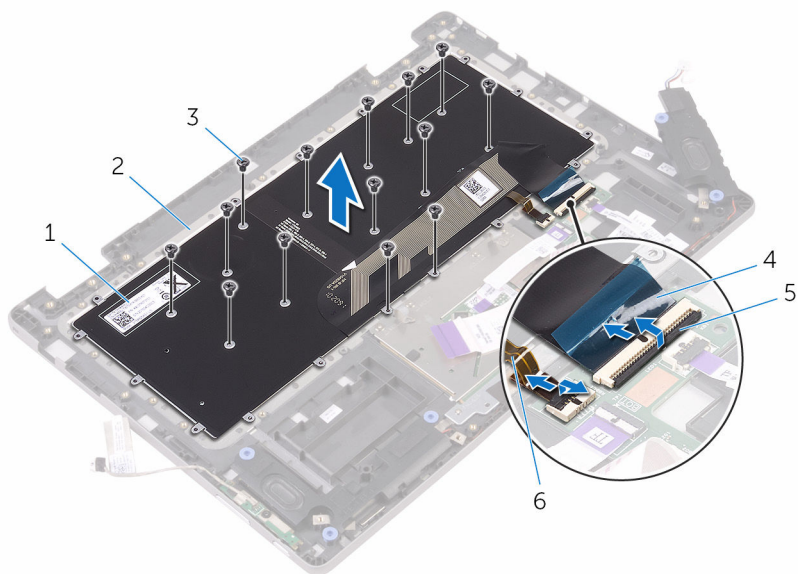

1 キーボード

3 ネジ (14)

5 ラッチ

2 パームレストアセンブリ

4 キーボードケーブル

6 キーボードバックライトケーブル



# キーボードの取り付け

---

 **警告:** コンピュータ内部の作業を始める前に、お使いのコンピュータに付属の安全に関する情報を読み、「[コンピュータ内部の作業を始める前に](#)」の手順に従ってください。コンピュータ内部の作業を終えた後は、「[コンピュータ内部の作業を終えた後に](#)」の指示に従ってください。安全に関するベストプラクティスの詳細は、規制コンプライアンスに関するホームページ ([www.dell.com/regulatory\\_compliance](http://www.dell.com/regulatory_compliance)) を参照してください。

## 手順

- 1 キーボードをパームレストアセンブリにセットします。
- 2 キーボードのネジ穴をパームレストアセンブリのネジ穴の位置に合わせます。
- 3 キーボードケーブルとキーボードのバックライトケーブル (オプション) をそれぞれのコネクタに差し込み、ラッチを閉めてケーブルを固定します。
- 4 キーボードをパームレストアセンブリに固定するネジを取り付けます。
- 5 キーボードシールドのネジ穴をパームレストアセンブリのネジ穴の位置に合わせます。
- 6 キーボードシールドをパームレストアセンブリに固定するネジを取り付けます。

## 作業を終えた後に

- 1 [システム基板](#)を取り付けます。
- 2 [電源アダプタポート](#)を取り付けます。
- 3 [I/O ボード](#)を取り付けます。
- 4 [ヒートシンク](#)を取り付けます。
- 5 [ディスプレイアセンブリ](#)を取り付けます。
- 6 [ファン](#)を取り付けます。
- 7 [ワイヤレスカード](#)を取り付けます。
- 8 [ソリッドステートドライブ](#)を取り付けます。
- 9 [メモリモジュール](#)を取り付けます。
- 10 [バッテリー](#)を取り付けます。
- 11 [ベースカバー](#)を取り付けます。

# パームレストとキーボードアセンブリの取り外し

---

 警告: コンピュータ内部の作業を始める前に、お使いのコンピュータに付属の安全に関する情報を読み、「[コンピュータ内部の作業を始める前に](#)」の手順に従ってください。コンピュータ内部の作業を終えた後は、「[コンピュータ内部の作業を終えた後に](#)」の指示に従ってください。安全に関するベストプラクティスの詳細は、規制コンプライアンスに関するホームページ ([www.dell.com/regulatory\\_compliance](http://www.dell.com/regulatory_compliance)) を参照してください。

## 作業を開始する前に

- 1 [ベースカバー](#)を取り外します。
- 2 [バッテリー](#)を取り外します。
- 3 [メモリモジュール](#)を取り外します。
- 4 [コイン型電池](#)を取り外します。
- 5 [ソリッドステートドライブ](#)を取り外します。
- 6 [ワイヤレスカード](#)を取り外します。
- 7 [ファン](#)を取り外します。
- 8 [タッチパッド](#)を取り外します。
- 9 [ディスプレイアセンブリ](#)を取り外します。
- 10 [ヒートシンク](#)を取り外します。
- 11 [I/O ボード](#)を取り外します。
- 12 [キーボードドーターボード](#)を取り外します。
- 13 [電源アダプタポート](#)を取り外します。
- 14 [電源およびボリュームボタン基板](#)を取り外します。
- 15 [ステータスライトボード](#)を取り外します。
- 16 [スピーカー](#)を取り外します。
- 17 [システム基板](#)を取り外します。
- 18 [キーボード](#)を取り外します。

# 手順

「作業を開始する前に」の手順を実行してから、パームレストとキーボードアセンブリを取り外します。

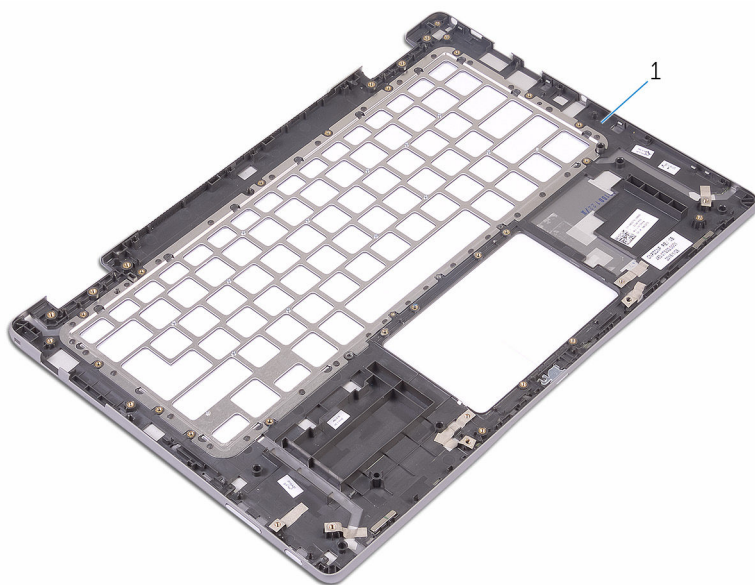

- 1 パームレスト

# パームレストとキーボードアセンブリの取り付け

 **警告:** コンピュータ内部の作業を始める前に、お使いのコンピュータに付属の安全に関する情報を読み、「[コンピュータ内部の作業を始める前に](#)」の手順に従ってください。コンピュータ内部の作業を終えた後は、「[コンピュータ内部の作業を終えた後に](#)」の指示に従ってください。安全に関するベストプラクティスの詳細は、規制コンプライアンスに関するホームページ ([www.dell.com/regulatory\\_compliance](http://www.dell.com/regulatory_compliance)) を参照してください。

## 手順

パームレストとキーボードアセンブリをキーボードを下向きにして、平らな面に置きます。

## 作業を終えた後に

- 1 [キーボード](#)を取り付けます。
- 2 [システム基板](#)を取り付けます。
- 3 [スピーカー](#)を取り付けます。
- 4 [ステータスライトボード](#)の取り付け
- 5 [電源およびボリュームボタン基板](#)を取り付けます。
- 6 [電源アダプタポート](#)を取り付けます。
- 7 [キーボードドーターボード](#)を取り付けます。
- 8 [I/O ボード](#)を取り付けます。
- 9 [ヒートシンク](#)を取り付けます。
- 10 [ディスプレイアセンブリ](#)を取り付けます。
- 11 [タッチパッド](#)を取り付けます。
- 12 [ファン](#)を取り付けます。
- 13 [ワイヤレスカード](#)を取り付けます。
- 14 [ソリッドステートドライブ](#)を取り付けます。
- 15 [コイン型電池](#)を取り付けます。
- 16 [メモリモジュール](#)を取り付けます。
- 17 [バッテリー](#)を取り付けます。

18 ベースカバーを取り付けます。

# ディスプレイパネルの取り外し

---

 警告: コンピュータ内部の作業を始める前に、お使いのコンピュータに付属の安全に関する情報を読み、「[コンピュータ内部の作業を始める前に](#)」の手順に従ってください。コンピュータ内部の作業を終えた後は、「[コンピュータ内部の作業を終えた後に](#)」の指示に従ってください。安全に関するベストプラクティスの詳細は、規制コンプライアンスに関するホームページ ([www.dell.com/regulatory\\_compliance](http://www.dell.com/regulatory_compliance)) を参照してください。

## 作業を開始する前に

- 1 [ベースカバー](#)を取り外します。
- 2 [バッテリー](#)を取り外します。
- 3 [ディスプレイアセンブリ](#)を取り外します。

## 手順

- 1 ディスプレイケーブルをヒンジカバー内の配線ガイドから外します。

- 2 プラスチックスクライブを使用して、ディスプレイパネルアセンブリをディスプレイ背面カバーとアンテナアセンブリから取り外します。

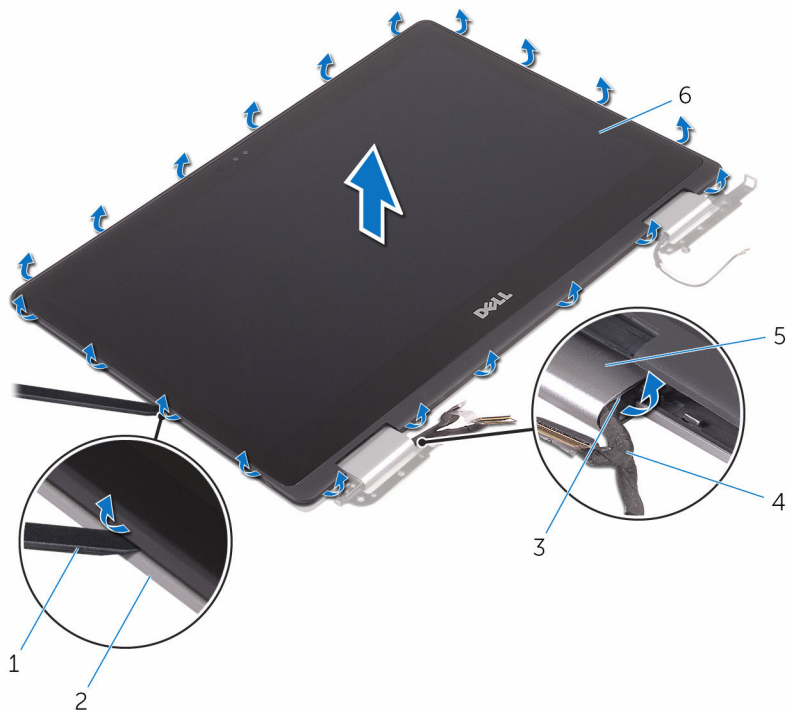

- |   |             |   |                |
|---|-------------|---|----------------|
| 1 | プラスチックスクライブ | 2 | ディスプレイ背面カバー    |
| 3 | 配線ガイド       | 4 | ディスプレイケーブル     |
| 5 | ヒンジカバー      | 6 | ディスプレイパネルアセンブリ |

- 3 ディスプレイパネルアセンブリを裏返します。  
4 [カメラ](#)を取り外します。

5 [センサーボード](#)を取り外します。

上記手順を行った後、ディスプレイパネルが残っています。



1 ディスプレイパネル



# ディスプレイパネルの取り付け

 警告: コンピュータ内部の作業を始める前に、お使いのコンピュータに付属の安全に関する情報を読み、「[コンピュータ内部の作業を始める前に](#)」の手順に従ってください。コンピュータ内部の作業を終えた後は、「[コンピュータ内部の作業を終えた後に](#)」の指示に従ってください。安全に関するベストプラクティスの詳細は、規制コンプライアンスに関するホームページ ([www.dell.com/regulatory\\_compliance](http://www.dell.com/regulatory_compliance)) を参照してください。

## 手順

- 1 ディスプレイパネルを平らな面に配置します。
- 2 [センサーボード](#)を取り付けます。
- 3 [カメラ](#)を取り付けます。
- 4 ディスプレイパネルアセンブリを裏返します。
- 5 ディスプレイケーブルをヒンジカバー内の配線ガイドを通して配線します。
- 6 ディスプレイパネルアセンブリをディスプレイ背面カバーとアンテナアセンブリに合わせ、ディスプレイパネルアセンブリを所定の位置に慎重にはめ込みます。

## 作業を終えた後に

- 1 [ディスプレイアセンブリ](#)を取り付けます。
- 2 [バッテリー](#)を取り付けます。
- 3 [ベースカバー](#)を取り付けます。

# ディスプレイ背面カバーとアンテナアセンブリの取り外し

---

 警告: コンピュータ内部の作業を始める前に、お使いのコンピュータに付属の安全に関する情報を読み、「[コンピュータ内部の作業を始める前に](#)」の手順に従ってください。コンピュータ内部の作業を終えた後は、「[コンピュータ内部の作業を終えた後に](#)」の指示に従ってください。安全に関するベストプラクティスの詳細は、規制コンプライアンスに関するホームページ ([www.dell.com/regulatory\\_compliance](http://www.dell.com/regulatory_compliance)) を参照してください。

## 作業を開始する前に

- 1 [ベースカバー](#)を取り外します。
- 2 [バッテリー](#)を取り外します。
- 3 [ディスプレイアセンブリ](#)を取り外します。
- 4 「[ディスプレイパネルの取り外し](#)」の手順 1 から 2 に従ってください。

## 手順

「作業を開始する前に」の手順を実行した後、ディスプレイ背面カバーとアンテナアセンブリが残っています。

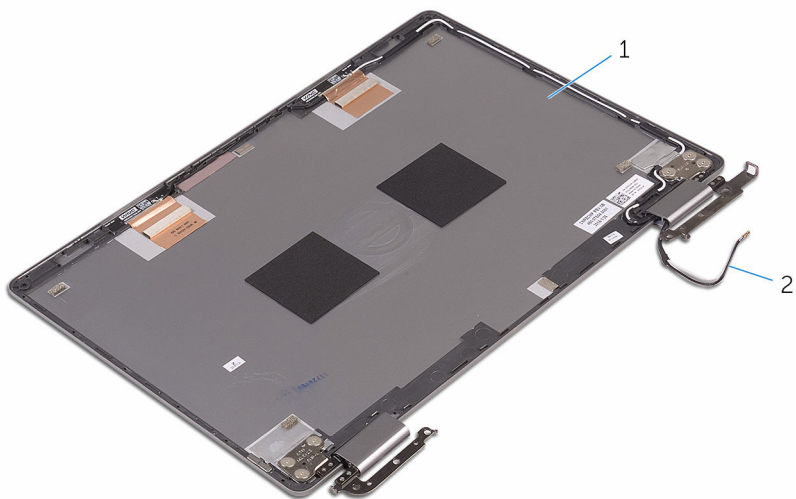

- 1 ディスプレイ背面カバーとアンテナ 2 アンテナケーブル  
ナアセンブリ

# ディスプレイ背面カバーとアンテナアセンブリの取り付け

---

 警告: コンピュータ内部の作業を始める前に、お使いのコンピュータに付属の安全に関する情報を読み、「[コンピュータ内部の作業を始める前に](#)」の手順に従ってください。コンピュータ内部の作業を終えた後は、「[コンピュータ内部の作業を終えた後に](#)」の指示に従ってください。安全に関するベストプラクティスの詳細は、規制コンプライアンスに関するホームページ ([www.dell.com/regulatory\\_compliance](http://www.dell.com/regulatory_compliance)) を参照してください。

## 手順

ディスプレイ背面カバーとアンテナアセンブリを平らな面に置きます。

## 作業を終えた後に

- 1 [ディスプレイパネル](#)を取り付けます。
- 2 [ディスプレイアセンブリ](#)を取り付けます。
- 3 [バッテリー](#)を取り付けます。
- 4 [ベースカバー](#)を取り付けます。

# カメラの取り外し

---

-  警告: コンピュータ内部の作業を始める前に、お使いのコンピュータに付属の安全に関する情報を読み、「[コンピュータ内部の作業を始める前に](#)」の手順に従ってください。コンピュータ内部の作業を終えた後は、「[コンピュータ内部の作業を終えた後に](#)」の指示に従ってください。安全に関するベストプラクティスの詳細は、規制コンプライアンスに関するホームページ ([www.dell.com/regulatory\\_compliance](http://www.dell.com/regulatory_compliance)) を参照してください。

## 作業を開始する前に

- 1 [ベースカバー](#)を取り外します。
- 2 [バッテリー](#)を取り外します。
- 3 [ディスプレイアセンブリ](#)を取り外します。
- 4 「[ディスプレイパネルの取り外し](#)」の手順 1 から 3 に従ってください。

## 手順

-  注意: ディスプレイを傷付けないように、ディスプレイパネルアセンブリを柔らかく、清潔な面に置きます。
- 1 プラスチックスクライブを使用して、カメラモジュールを持ち上げてディスプレイパネルから取り外します。

- 2 カメラを裏返してテープをはがし、カメラモジュールからカメラケーブルを外します。

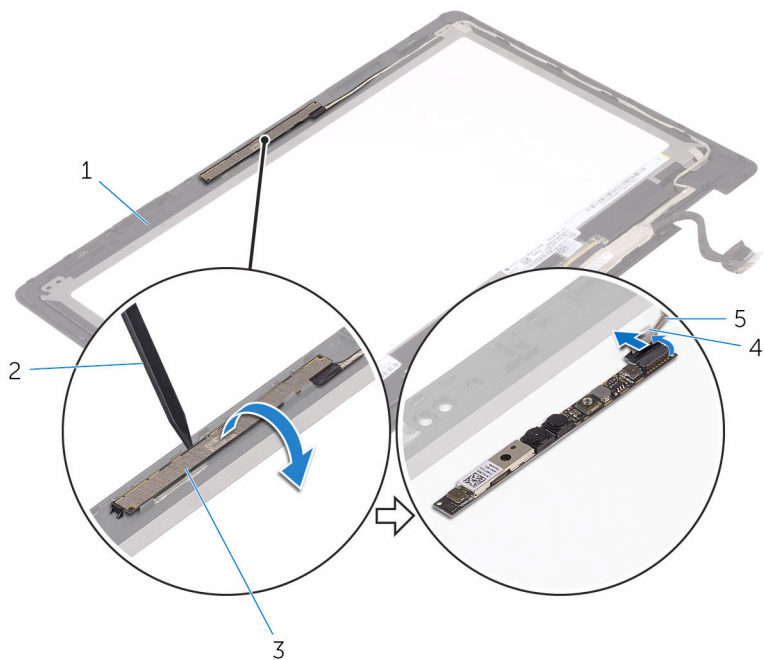

1 ディスプレイパネル

2 プラスチックスクライブ

3 カメラモジュール

4 カメラケーブル

5 テープ

# カメラの取り付け

---



警告: コンピュータ内部の作業を始める前に、お使いのコンピュータに付属の安全に関する情報を読み、「[コンピュータ内部の作業を始める前に](#)」の手順に従ってください。コンピュータ内部の作業を終えた後は、「[コンピュータ内部の作業を終えた後に](#)」の指示に従ってください。安全に関するベストプラクティスの詳細は、規制コンプライアンスに関するホームページ ([www.dell.com/regulatory\\_compliance](http://www.dell.com/regulatory_compliance)) を参照してください。

## 手順

- 1 カメラモジュールにカメラケーブルを接続します。
- 2 カメラケーブルをカメラモジュールに固定するテープを貼り付けます。
- 3 位置合わせポストを使用して、カメラモジュールをディスプレイパネルにセットし所定の位置にはめ込みます。

## 作業を終えた後に

- 1 「[ディスプレイパネルの取り付け](#)」の手順 4 から 6 に従ってください。
- 2 [ディスプレイアセンブリ](#)を取り付けます。
- 3 [バッテリー](#)を取り付けます。
- 4 [ベースカバー](#)を取り付けます。

# ディスプレイケーブルの取り外し

---

 警告: コンピュータ内部の作業を始める前に、お使いのコンピュータに付属の安全に関する情報を読み、「[コンピュータ内部の作業を始める前に](#)」の手順に従ってください。コンピュータ内部の作業を終えた後は、「[コンピュータ内部の作業を終えた後に](#)」の指示に従ってください。安全に関するベストプラクティスの詳細は、規制コンプライアンスに関するホームページ ([www.dell.com/regulatory\\_compliance](http://www.dell.com/regulatory_compliance)) を参照してください。

## 作業を開始する前に

- 1 [ベースカバー](#)を取り外します。
- 2 [バッテリー](#)を取り外します。
- 3 [ディスプレイアセンブリ](#)を取り外します。
- 4 「[ディスプレイパネルの取り外し](#)」の手順1から3に従ってください。
- 5 [カメラ](#)を取り外します。

## 手順

- 1 テープをはがしてラッチを開き、ディスプレイパネルからディスプレイケーブルを外します。
- 2 センサーボードケーブルテープをはがして、センサーボードケーブルを外します。
- 3 コネクタラッチを開き、ディスプレイケーブルを外します。
- 4 ディスプレイケーブルの配線をメモして、ディスプレイケーブルをディスプレイパネルの配線ガイドから外します。



- 5 ディスプレイケーブルを持ち上げてディスプレイパネルから取り外します。

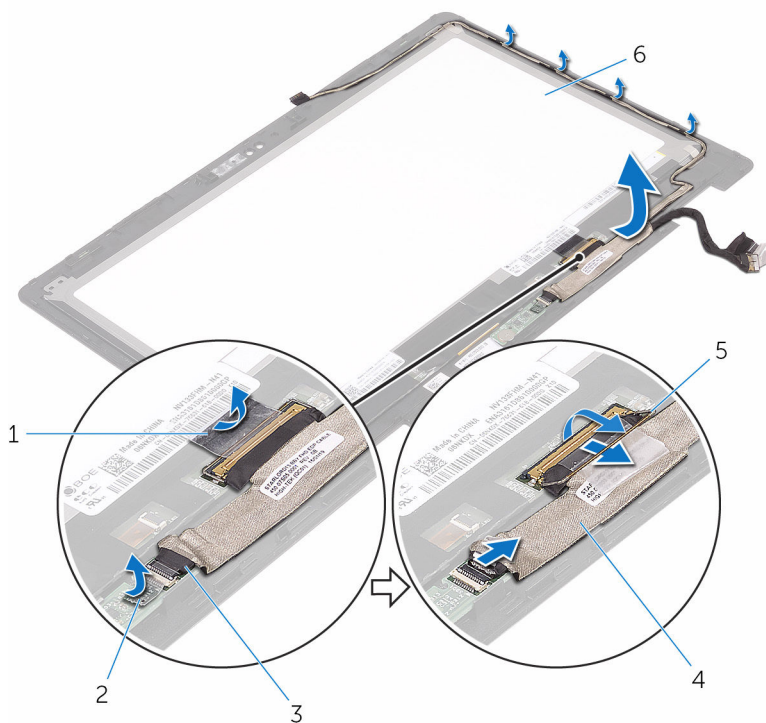

- |   |             |   |                |
|---|-------------|---|----------------|
| 1 | テープ         | 2 | センサーボードケーブルテープ |
| 3 | センサーボードケーブル | 4 | ディスプレイケーブル     |
| 5 | ラッチ         | 6 | ディスプレイパネル      |

# ディスプレイケーブルの取り付け

---

 **警告:** コンピュータ内部の作業を始める前に、お使いのコンピュータに付属の安全に関する情報を読み、「[コンピュータ内部の作業を始める前に](#)」の手順に従ってください。コンピュータ内部の作業を終えた後は、「[コンピュータ内部の作業を終えた後に](#)」の指示に従ってください。安全に関するベストプラクティスの詳細は、規制コンプライアンスに関するホームページ ([www.dell.com/regulatory\\_compliance](http://www.dell.com/regulatory_compliance)) を参照してください。

## 手順

- 1 ディスプレイケーブルをディスプレイパネルの配線ガイドに通して配線します。
- 2 ディスプレイケーブルをコネクタに差し込み、ラッチを押し下げてケーブルを固定します。
- 3 センサーボードケーブルをセンサーボードのコネクタに差し込み、ラッチを押し下げてケーブルを固定します。
- 4 センサーボードケーブルテープを貼り付けます。
- 5 ディスプレイケーブルをディスプレイパネルに固定するテープを貼り付けます。

## 作業を終えた後に

- 1 「[ディスプレイパネルの取り付け](#)」の手順 4 から 6 に従ってください。
- 2 [ディスプレイアセンブリ](#)を取り付けます。
- 3 [カメラ](#)を取り付けます。
- 4 [バッテリー](#)を取り付けます。
- 5 [ベースカバー](#)を取り付けます。

# センサーボードの取り外し

---

 警告: コンピュータ内部の作業を始める前に、お使いのコンピュータに付属の安全に関する情報を読み、「[コンピュータ内部の作業を始める前に](#)」の手順に従ってください。コンピュータ内部の作業を終えた後は、「[コンピュータ内部の作業を終えた後に](#)」の指示に従ってください。安全に関するベストプラクティスの詳細は、規制コンプライアンスに関するホームページ ([www.dell.com/regulatory\\_compliance](http://www.dell.com/regulatory_compliance)) を参照してください。

## 作業を開始する前に

- 1 [ベースカバー](#)を取り外します。
- 2 [バッテリー](#)を取り外します。
- 3 [ディスプレイアセンブリ](#)を取り外します。
- 4 「[ディスプレイパネルの取り外し](#)」の手順 1 から 3 に従ってください。

## 手順

 注意: ディスプレイを傷付けないように、ディスプレイパネルアセンブリを柔らかく、清潔な面に置きます。

- 1 センサーボードをディスプレイパネルに固定しているネジを外します。
- 2 テープをはがしてラッチを開き、センサーボードケーブルをセンサーボードから外します。

3 センサーボードを持ち上げて、ディスプレイパネルから外します。

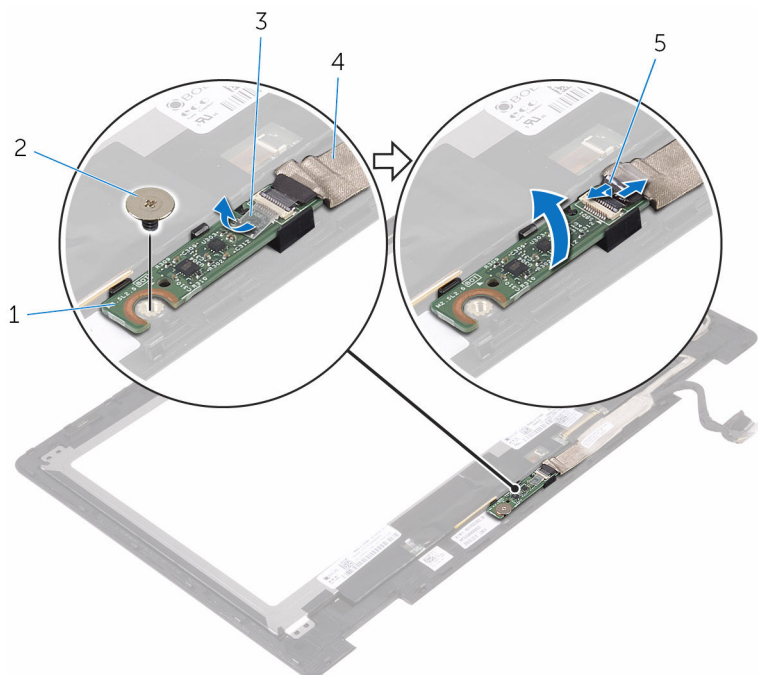

1 センサーボード

2 ネジ

3 テープ

4 センサーボードケーブル

5 ラッチ

# センサーボードの取り付け

---

 警告: コンピュータ内部の作業を始める前に、お使いのコンピュータに付属の安全に関する情報を読み、「[コンピュータ内部の作業を始める前に](#)」の手順に従ってください。コンピュータ内部の作業を終えた後は、「[コンピュータ内部の作業を終えた後に](#)」の指示に従ってください。安全に関するベストプラクティスの詳細は、規制コンプライアンスに関するホームページ ([www.dell.com/regulatory\\_compliance](http://www.dell.com/regulatory_compliance)) を参照してください。

## 手順

- 1 センサーボードのネジ穴をディスプレイパネルに合わせて、センサーボードを所定の位置にはめ込みます。
- 2 センサーボードケーブルをセンサーボードのスロットに差し込み、ラッチを押し下げてケーブルを固定します。
- 3 センサーボードコネクタにテープを貼り付けてケーブルを固定します。
- 4 センサーボードをディスプレイパネルに固定するネジを取り付けます。

## 作業を終えた後に

- 1 「[ディスプレイパネルの取り付け](#)」の手順 4 から 6 に従ってください。
- 2 [ディスプレイアセンブリ](#)を取り付けます。
- 3 [バッテリー](#)を取り付けます。
- 4 [ベースカバー](#)を取り付けます。

# BIOS のフラッシュ

---

更新がある場合やシステム基板を取り付ける場合に、BIOS のフラッシュ（更新）を行う必要があります。BIOS のフラッシュは、次の通りです。

- 1 コンピュータの電源を入れます。
- 2 [www.dell.com/support](http://www.dell.com/support) にアクセスします。
- 3 **Product Support（製品サポート）** をクリックまたはタップし、お使いのコンピュータのサービスタグを入力して **Submit（送信）** をクリックまたはタップします。  
 **メモ:** サービスタグがない場合は、自動検出機能を使用するか、お使いのコンピュータのモデルを手動で参照してください。
- 4 **ドライバとダウンロード** → **自分で検索** をクリックまたはタップします。
- 5 お使いのコンピュータにインストールされているオペレーティングシステムを選択します。
- 6 ページを下にスクロールして、**BIOS** を展開します。
- 7 **Download（ダウンロード）** をクリックまたはタップして、お使いのコンピュータの BIOS の最新バージョンをダウンロードします。
- 8 ダウンロードが完了したら、BIOS アップデートファイルを保存したフォルダに移動します。
- 9 BIOS アップデートファイルのアイコンをダブルクリックまたはダブルタップして、画面の指示に従います。

# テクノロジーとコンポーネント

---

## オーディオ

Inspiron 13-7368 には、さまざまなオーディオ設定を調整するユーティリティである、Waves MaxxAudio Pro 搭載 Realtek ALC3253 が標準装備されています。

 **メモ:** コンピュータの購入時にはオーディオドライバがすでにインストールされています。

### オーディオドライバのダウンロード

- 1 コンピュータの電源を入れます。
- 2 [www.dell.com/support](http://www.dell.com/support) にアクセスします。
- 3 **Product Support (製品サポート)** をクリックまたはタップし、お使いのコンピュータのサービスタグを入力して **Submit (送信)** をクリックまたはタップします。

 **メモ:** サービスタグがない場合は、自動検出機能を使用するか、お使いのコンピュータのモデルを手動で参照してください。

- 4 **ドライバとダウンロード** → **自分で検索** をクリックまたはタップします。
- 5 ページを下にスクロールして、**オーディオ** を展開します。
- 6 **ダウンロード** をクリックまたはタップして、お使いのコンピュータ用のオーディオドライバをダウンロードします。
- 7 ダウンロードが完了したら、オーディオドライバファイルを保存したフォルダに移動します。
- 8 オーディオドライバファイルアイコンをダブルクリックまたはダブルタップし、画面の指示に従ってドライバをインストールします。

### オーディオコントローラの識別

- 1 タスクバーで検索ボックスをクリックまたはタップし、Device Manager と入力します。
- 2 **デバイスマネージャ** をクリックまたはタップします。  
デバイスマネージャ ウィンドウが表示されます。

- 3 サウンド、ビデオ、およびゲームコントローラを展開し、オーディオコントローラを表示します。

#### インストール前

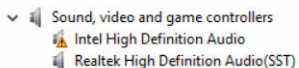

#### インストール後

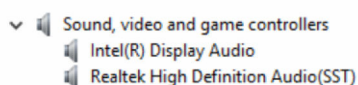

## オーディオ設定の変更

- 1 タスクバーで検索ボックスをクリックまたはタップし、Dell Audio と入力します。
- 2 **デルオーディオ** をクリックまたはタップし、必要に応じてオーディオ設定を変更します。

## カメラ

Inspiron 13-7368 には、30 fps で最大 1280 x 720 HD 解像度の 0.92 メガピクセル高速カメラが内蔵されています。カメラにはビルトインデジタルアレイマイクが搭載されています。

 **メモ:** ビルトインマイクに問題が発生した場合は、カメラモジュールを交換する必要があります。

**赤外線カメラ** - ビデオチャット、写真撮影、ビデオ録画ができます。Windows Hello と組み合わせると、カメラの奥行感知機能はセキュリティを高めます。

## デバイスマネージャで Web カメラを識別

- 1 タスクバーで検索ボックスをクリックまたはタップし、Device Manager と入力します。
- 2 **デバイスマネージャ** をクリックまたはタップします。  
デバイスマネージャ ウィンドウが表示されます。
- 3 **イメージングデバイス** を展開します。

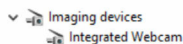



## カメラアプリケーションの開始

- 1 タスクバーで検索ボックスをクリックまたはタップし、Camera と入力します。
- 2 カメラ をクリックまたはタップします。

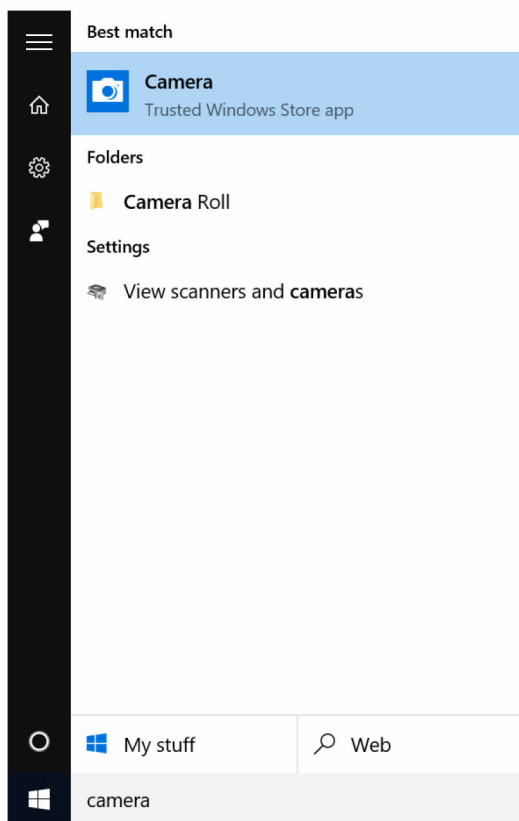

## Dell Webcam Central の取得

お使いのコンピュータに同梱の CD には、Dell Webcam Central ソフトウェアが含まれています。ソフトウェアがない場合は、Dell の Web サイトのマイアカウントで登録してダウンロードすることができます。



メモ: Dell Webcam Central はサポートサイトまたはリソース CD からダウンロードできません。

## ディスプレイ

Inspiron 13-7368 には次のディスプレイオプションが標準装備されています。

- 13.3 インチ HD WLED タッチ (解像度 1366 X 768)
- 13.3 インチ FHD WLED タッチスクリーン (解像度 1920 X 1080)

### 輝度調整

- 1 デスクトップを右クリックまたは長押しして **表示設定** を選択します。
- 2 **輝度レベルの調整** スライダをドラッグまたはスワイプして、輝度を調整します。

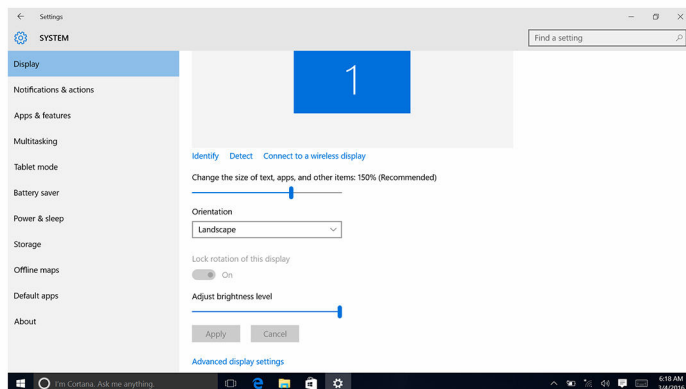

<F11> 押すと輝度を下げ、<F12> を押すと輝度を上げることができます。

### 画面解像度の変更

- 1 デスクトップを右クリックまたは長押しして **表示設定** を選択します。
- 2 **高度な表示設定** をクリックまたはタップします。
- 3 ドロップダウンリストから適切な解像度を選択します。

- 4 **適用** をクリックまたはタップします。

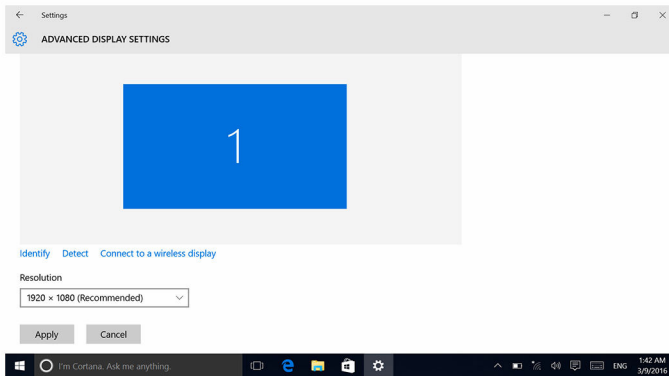

## ディスプレイの回転

- 1 デスクトップで右クリックまたは長押しします。
- 2 **グラフィックオプション** → **回転** を選択し、次のオプションから選択します。

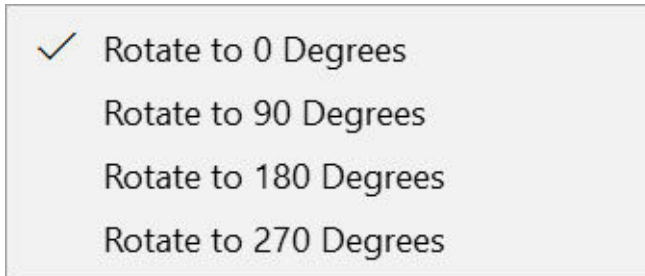



ディスプレイは次のキーの組み合わせを使用して回転させることもできます。

- <Ctrl> + <Alt> + 上矢印キー (0 度回転する)
- <Ctrl> + <Alt> + 右矢印キー (90 度回転する)
- <Ctrl> + <Alt> + 下矢印キー (180 度回転する)
- <Ctrl> + <Alt> + 左矢印キー (270 度回転する)

## ディスプレイのクリーニング

- △ **注意:** ディスプレイのクリーニングにアルコール、化学薬品、家庭用クリーナーなどの物質を使用しないでください。

 **注意:** ディスプレイの損傷を防ぐため、クリーニング中やクリーニング後に残った水分を拭き取る際に力をかけないようにしてください。

 **メモ:** クリーニングには市販のディスプレイクリーニングキットを使用してください。お持ちでない場合は、蒸留水を軽く吹きかけて湿らせた柔らかいマイクロファイバーの布を使用します。

- 1 クリーニングする前にお使いのコンピュータとディスプレイの電源を切ります。
- 2 ディスプレイを円を描くように優しく拭き、埃や埃の粒子を取り除きます。
- 3 ディスプレイは電源を入れる前に水気を完全に拭き取ります。

## HDMI

Inspiron 13-7368 は TV または別の HDMI 入力対応デバイスを接続するための HDMI をサポートしています。HDMI はビデオおよびオーディオ出力を提供します。HDMI ポートは、お使いのコンピュータの左側にあります。

 **メモ:** 標準 DVI および DisplayPort デバイスの接続には適切な変圧器（別売）が必要です。

## 外部ディスプレイデバイスへの接続

- 1 HDMI ケーブルをお使いのコンピュータと外部ディスプレイに接続します。
- 2 <F8> を押して別のモードを表示します。

3 次のいずれかの表示モードを選択します。

- PC 画面のみ
- 重複
- 拡張
- セカンドスクリーンのみ

 **メモ:** 詳細については、お使いのディスプレイデバイスに同梱のマニュアルを参照してください。

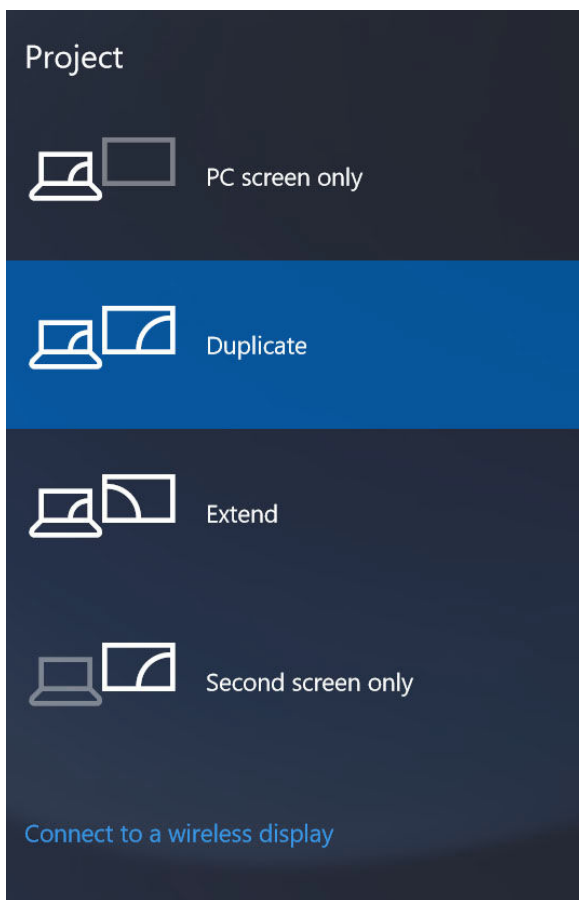

# グラフィックス

Inspiron 13-7368 には次のビデオコントローラが標準装備されています。

- Intel HD グラフィックス 510 - Intel Celeron および Pentium (共有システムメモリ)
- Intel HD グラフィックス 520 - Intel Core i3/i5/i7 (共有システムメモリ)
- Intel Iris グラフィックス 540 - Intel Core i7 (共有システムメモリ)

## グラフィックドライバのダウンロード

- 1 コンピュータの電源を入れます。
- 2 [www.dell.com/support](http://www.dell.com/support) にアクセスします。
- 3 **Product Support (製品サポート)** をクリックまたはタップし、お使いのコンピュータのサービスタグを入力して **Submit (送信)** をクリックまたはタップします。  
 **メモ:** サービスタグがない場合は、自動検出機能を使用するか、お使いのコンピュータのモデルを手動で参照してください。
- 4 **ドライバとダウンロード** → **自分で検索** をクリックまたはタップします。
- 5 ページを下にスクロールして、**ビデオ** を展開します。
- 6 **ダウンロード** をクリックまたはタップして、お使いのコンピュータ用のグラフィックドライバをダウンロードします。
- 7 ダウンロードが完了したら、グラフィックドライバファイルを保存したフォルダに移動します。
- 8 グラフィックドライバファイルアイコンをダブルクリックまたはダブルタップし、画面の指示に従ってドライバをインストールします。

## ディスプレイアダプタの識別

- 1 タスクバーで検索ボックスをクリックまたはタップし、Device Manager と入力します。
- 2 **デバイスマネージャ** をクリックまたはタップします。  
デバイスマネージャ ウィンドウが表示されます。
- 3 **ディスプレイアダプタ** を展開します。

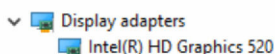

## Intel HD グラフィックスコントロールパネルでの表示設定の変更

- 1 デスクトップを右クリックまたは長押しして、**グラフィックプロパティ** を選択し **Intel HD グラフィックスコントロールパネル** を起動します。

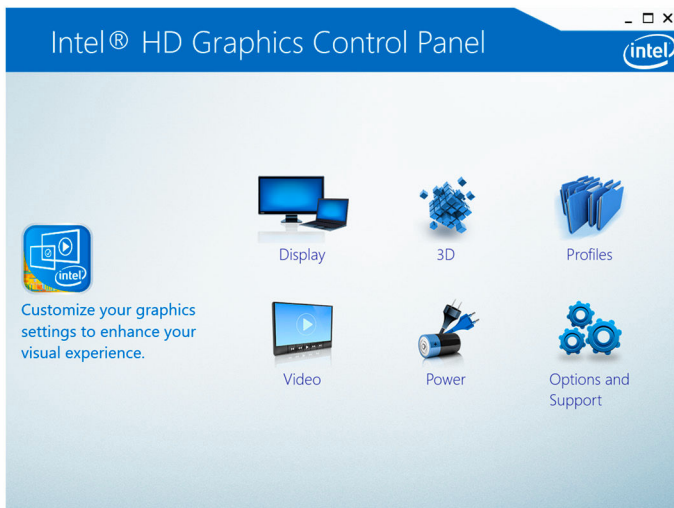

- 2 **ディスプレイ** をクリックまたはタップします。
- 3 必要に応じて表示設定を変更します。

## Intel WiDi

ワイヤレスディスプレイ機能で、ケーブルを使用せずにコンピュータのディスプレイを互換性のある TV と共有できます。ワイヤレスディスプレイをセットアップする前に、ワイヤレスディスプレイアダプタを TV に接続する必要があります。お使いの TV がこの機能をサポートしているかどうかを確認するには、TV に同梱のマニュアルを参照してください。

次の表にはワイヤレスディスプレイの基本的なシステム要件が記載されています。

プロセッサ	第 2 世代 Intel Core i3、i5、i7
ビデオコントローラ	Intel HD グラフィックス
WLAN カード	Intel 2230 または Intel 6150

オペレーティングシステム Windows 7 以降

ドライバ [www.dell.com/support](http://www.dell.com/support) で入手できる「Intel ワイヤレスディスプレイ 接続マネージャ」用の最新ドライバをダウンロードしてインストールします。

## WiDi アプリケーションのダウンロード

- 1 コンピュータの電源を入れます。
- 2 [www.dell.com/support](http://www.dell.com/support) にアクセスします。
- 3 **Product Support (製品サポート)** をクリックまたはタップし、お使いのコンピュータのサービスタグを入力して **Submit (送信)** をクリックまたはタップします。



**メモ:** サービスタグがない場合は、自動検出機能を使用するか、お使いのコンピュータのモデルを手動で参照してください。

- 4 **ドライバとダウンロード** → **自分で検索** をクリックまたはタップします。
- 5 ページを下にスクロールして、**ビデオ** を展開します。
- 6 **ダウンロード** をクリックまたはタップして、お使いのコンピュータ用の Intel WiDi アプリケーションをダウンロードします。
- 7 ダウンロードが完了したら、WiDi アプリケーションファイルを保存したフォルダに移動します。
- 8 アプリケーションアイコンをダブルクリックまたはダブルタップし、画面の指示に従ってアプリケーションをインストールします。

## ワイヤレスディスプレイのセットアップ

- 1 コンピュータの電源を入れます。  
 **メモ:** ワイヤレスが有効になっていることを確認します。
- 2 ワイヤレスディスプレイアダプタを TV に接続します。
- 3 TV とワイヤレスディスプレイアダプタの電源を入れます。
- 4 HDMI 1、HDMI2 または S-Video などの TV に適切なビデオソースを選択します。
- 5 デスクトップの **Intel ワイヤレスディスプレイ** アイコンをダブルクリックまたはダブルタップします。  
**Intel ワイヤレスディスプレイ** ウィンドウが表示されます。
- 6 **使用可能なディスプレイをスキャン** をクリックまたはタップします。
- 7 **検出されたワイヤレスディスプレイ** のリストからお使いのワイヤレスディスプレイアダプタを選択します。



- 8 お使いの TV に表示されるセキュリティコードを入力します。

## USB

次の表は、Inspiron 13-7368 で使用可能な USB ポートを示しています。

ポート	場所
USB Type-C ポート	左側
PowerShare 機能付き USB 3.0 コネクタ	左側
USB 2.0 ポート	右側

 **メモ:** USB 3.0 はすべての USB デバイスを検出する前にドライバをインストールする必要があります。

### USB 3.0 ドライバのダウンロード

- 1 コンピュータの電源を入れます。
- 2 [www.dell.com/support](http://www.dell.com/support) にアクセスします。
- 3 **Product Support (製品サポート)** をクリックまたはタップし、お使いのコンピュータのサービスタグを入力して **Submit (送信)** をクリックまたはタップします。
  -  **メモ:** サービスタグがない場合は、自動検出機能を使用するか、お使いのコンピュータのモデルを手動で参照してください。
- 4 **ドライバとダウンロード** → **自分で検索** をクリックまたはタップします。
- 5 ページを下にスクロールして、**チップセット** を展開します。
- 6 **ダウンロード** をクリックまたはタップして、お使いのコンピュータ用の USB 3.0 ドライバをダウンロードします。
- 7 ダウンロードが完了したら、USB 3.0 ドライバファイルを保存したフォルダに移動します。
- 8 USB 3.0 ドライバファイルアイコンをダブルクリックまたはダブルタップし、画面の指示に従ってドライバをインストールします。

### BIOS セットアッププログラムでの USB の有効化または無効化

- 1 コンピュータの電源を入れます (または再起動します)。
- 2 画面に Dell のロゴが表示されたら <F2> を押して BIOS セットアッププログラムを起動します。  
BIOS セットアッププログラムが表示されます。

- 3 左のペインで、**設定** → **システム設定** → **USB 設定** を選択します。  
USB 設定が右のペインに表示されます。
- 4 **外部 USB ポートを有効にする** チェックボックスにチェックを入れて、有効または無効にします。
- 5 セットアップユーティリティの設定を保存して終了します。

## USB エミュレーションが原因で起動しない問題の解決

起動中に USB デバイスをコンピュータに接続すると、コンピュータがオペレーティングシステムを起動しない場合があります。この問題は、コンピュータが USB デバイスの起動可能なファイルを検索するために発生します。起動しない問題を解決するには次の手順を実行します。

- 1 コンピュータの電源を入れます（または再起動します）。
- 2 画面に Dell のロゴが表示されたら <F2> を押して BIOS セットアッププログラムを起動します。  
BIOS セットアッププログラムが表示されます。
- 3 左のペインで、**設定** → **システム設定** → **USB 設定** を選択します。  
USB 設定が右のペインに表示されます。
- 4 **起動サポートを有効にする** のチェックボックスのチェックを外して無効にします。
- 5 設定を保存して終了します。

## Wi-Fi

The Inspiron 13-7368 には Wi-Fi 802.11ac が標準装備されています。

### Wi-Fi をオンまたはオフにする

-  **メモ:** Wi-Fi を有効または無効にする物理的スイッチはないため、切り替えはコンピュータ設定で行う必要があります。
- 1 ディスプレイの右端からスワイプインし、タスクバーの **アクションセンター** アイコンをクリックまたはタップしてアクションセンターにアクセスします。
  - 2 **Wi-Fi** をクリックまたはタップして Wi-Fi をオンまたはオフにします。

## Wi-Fi の設定

- 1 Wi-Fi をオンにします。詳細については、「[Wi-Fi をオンまたはオフにする](#)」を参照してください。
- 2 ディスプレイの右端からスワイプインし、タスクバーの **アクションセンター** アイコンをクリックまたはタップしてアクションセンターにアクセスします。
- 3 **Wi-Fi** を右クリックまたは長押しして、**設定に移動** をクリックまたはタップします。

利用可能なネットワークのリストが表示されます。

- 4 お使いのネットワークを選択して **接続** をクリックまたはタップします。

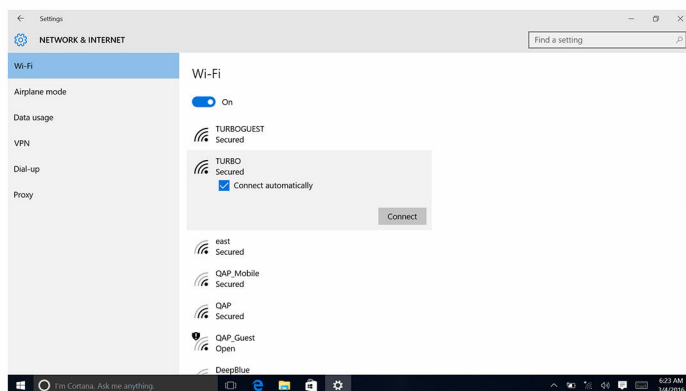

 **メモ:** プロンプトが表示されたらネットワークセキュリティキーを入力します。

## Bluetooth

Inspiron 13-7368 には Bluetooth 4.0 および Bluetooth 4.1（オプション）が標準装備されています。

## Bluetooth をオンまたはオフにする

 **メモ:** Bluetooth を有効または無効にする物理的スイッチはないため、切り替えはコンピュータ設定で行う必要があります。

- 1 ディスプレイの右端からスワイプインし、タスクバーの **アクションセンター** アイコンをクリックまたはタップしてアクションセンターにアクセスします。
- 2 **Bluetooth** をクリックまたはタップして、Bluetooth をオンまたはオフにします。

## Bluetooth 対応デバイスとのペアリング

- 1 Bluetooth をオンにします。詳細については、「[Bluetooth をオンまたはオフにする](#)」を参照してください。
- 2 ディスプレイの右端からスワイプインし、タスクバーの **アクションセンター** アイコンをクリックまたはタップしてアクションセンターにアクセスします。
- 3 **Bluetooth** を右クリックまたは長押しして、**設定に移動** をクリックまたはタップします。
- 4 ペアリングに必要な Bluetooth デバイスを選択します。
- 5 **ペアリング** をクリックまたはタップして Bluetooth デバイスをペアリングします。

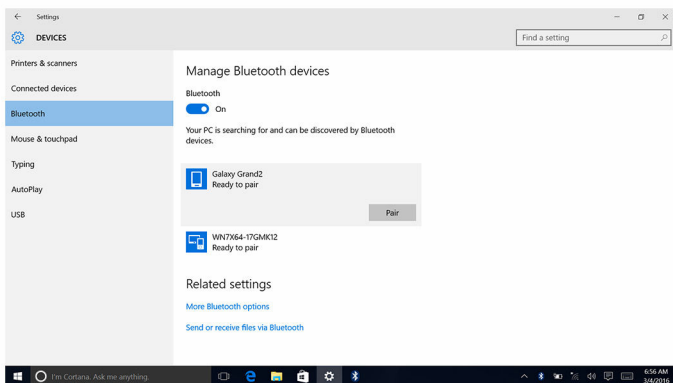

- 6 はいをクリックまたはタップして、両方のデバイスのパスコードを確認します。

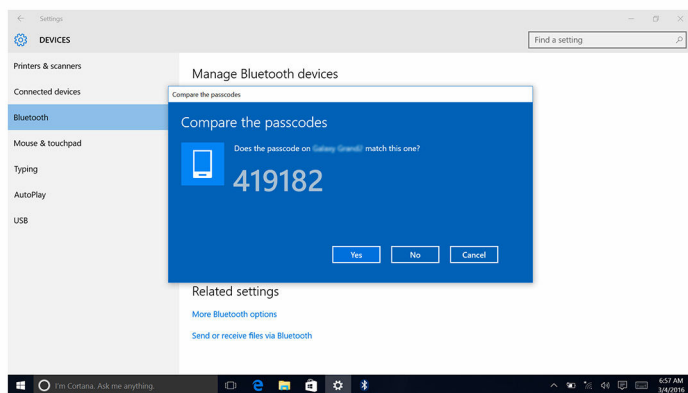

## Bluetooth を使用したデバイス間のファイル転送

- 1 ディスプレイの右端からスワイプインし、タスクバーの **アクションセンター** アイコンをクリックまたはタップしてアクションセンターにアクセスします。
- 2 **Bluetooth** を右クリックまたは長押しして、**設定に移動** をクリックまたはタップします。
- 3 Bluetooth デバイスを選択します。
- 4 **Bluetooth** で**ファイルを送受信** をクリックまたはタップします。
- 5 **Bluetooth** **ファイル転送** ウィンドウで**ファイルの送信** をクリックまたはタップして、転送するファイルを選択します。

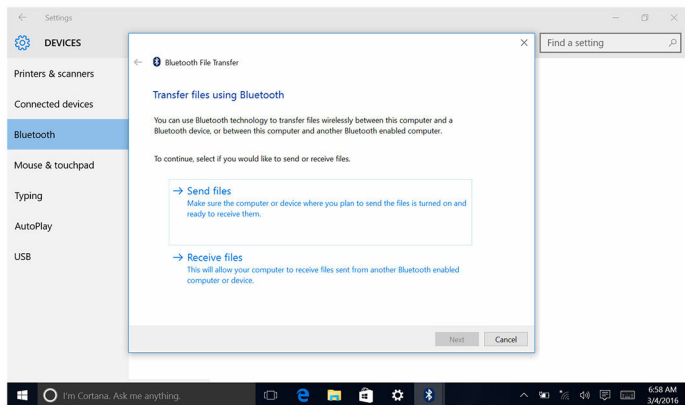

## Bluetooth デバイスの取り外し

- 1 ディスプレイの右端からスワイプインし、タスクバーの **アクションセンター** アイコンをクリックまたはタップしてアクションセンターにアクセスします。
- 2 **Bluetooth** を右クリックまたは長押しして、**設定に移動** をクリックまたはタップします。
- 3 取り外すデバイスをクリックまたはタップして、**デバイスの取り外し** をクリックまたはタップします。

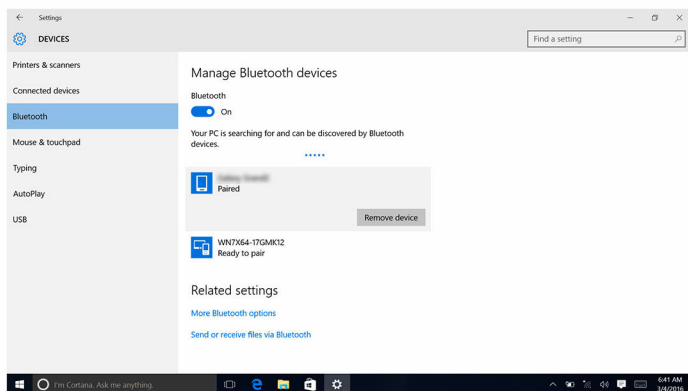

## ハードドライブ

次の表は Inspiron 13-7368 で使用可能なハードドライブオプションを示しています。

オプション	寸法
SSD	M.2 ドライブ

## ハードドライブの識別

- 1 タスクバーで検索ボックスをクリックまたはタップし、Device Manager と入力します。
- 2 **デバイスマネージャ** をクリックまたはタップします。  
デバイスマネージャ ウィンドウが表示されます。

### 3 ディスクドライブを展開します。

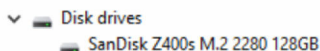

## BIOS セットアッププログラムでのハードドライブの識別

- 1 コンピュータの電源を入れます（または再起動します）。
- 2 画面に Dell のロゴが表示されたら <F2> を押して BIOS セットアッププログラムを起動します。  
ハードドライブのリストが **全般** グループの **システム情報** の下に表示されます。

## メディアカードリーダー

Inspiron 13-7368 にはお使いのコンピュータの右側に SD カードスロットがあります。

## メディアカードリーダードライバのダウンロード

- 1 コンピュータの電源を入れます。
- 2 [www.dell.com/support](http://www.dell.com/support) にアクセスします。
- 3 **Product Support (製品サポート)** をクリックまたはタップし、お使いのコンピュータのサービスタグを入力して **Submit (送信)** をクリックまたはタップします。

 **メモ:** サービスタグがない場合は、自動検出機能を使用するか、お使いのコンピュータのモデルを手動で参照してください。

- 4 **ドライバとダウンロード** → **自分で検索** をクリックまたはタップします。
- 5 ページを下にスクロールして、**チップセット**を展開します。
- 6 **ダウンロード** をクリックまたはタップして、お使いのコンピュータ用のメディアカードリーダードライバをダウンロードします。
- 7 ダウンロードが完了したら、メディアカードリーダードライバファイルを保存したフォルダに移動します。
- 8 カードリーダードライバファイルアイコンをダブルクリックまたはダブルタップし、画面の指示に従ってドライバをインストールします。

## メディアカードのブラウジング



- 1 金属端子が下を向くようにメディアカードを差し込みます。  
カードが自動再生され、通知が画面に表示されます。

2 画面の指示に従います。









## キーボード

Inspiron 13-7368 にはバックライト付きキーボードが標準装備されています。























### キーボード言語の変更

- 1 **開始** をクリックまたはタップします .
- 2 **設定** をクリックまたはタップします .
- 3 **時間と言語** → **地域と言語** をクリックまたはタップします。
- 4 **言語を追加** をクリックまたはタップします。
- 5 追加する言語を選択して言語の国を選択します。
- 6 **言語** の下からデフォルト言語として設定する言語をクリックまたはタップします。
- 7 **デフォルトとして設定** をクリックまたはタップします。

### キーボードのショートカット

キー	説明
	オーディオミュート
	音量を下げる
	音量を上げる
	前のトラック / チャプターを再生
	再生 / 一時停止
	次のトラック / チャプターを再生
	外部ディスプレイに切り替え
	検索
	キーボードバックライトの切り替え



キー	説明
	輝度を下げる
	輝度を上げる
 + 	ワイヤレスをオフ / オンにする
 + 	一時停止 / 中断
 + 	スリープ
 + 	スクロールロックの切り替え
 + 	電源およびバッテリーステータスライト / ハードドライブアクティビティライトを切り替える
 + 	システム要求
 + 	アプリケーションメニューを開く
 + 	Fn キーロックの切り替え
 + 	行末に移動
 + 	ホーム
 + 	ページダウン
 + 	ページアップ

## タッチパッド

Inspiron 13-7368 には高精度タッチパッドが標準装備されています。

高精度タッチパッドは、精度の高いポインタ入力とジェスチャ機能を提供する新しいクラスの入力デバイスです。高精度タッチパッドはドライバなしで直接オペレーティングシステムと相互に作用します。

オペレーティングシステムでタッチパッドの全体的な機能进行处理するため、別途ドライバをダウンロードする必要はありません。

## タッチパッドの識別

- 1 タスクバーで検索ボックスをクリックまたはタップし、Device Manager と入力します。
- 2 デバイスマネージャ をクリックまたはタップします。  
デバイスマネージャ ウィンドウが表示されます。
- 3 マウスと他のポインティングデバイス を展開します。

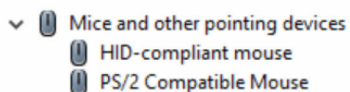

## タッチパッドジェスチャ

ジェスチャ	手順	結果
タップしてクリック	タッチパッドをタップします。	アイテムを選択します
タップしてスライドさせてハイライトまたはドラッグ	タッチパッドでタップしてスライドします	テキストをハイライトして、アイテムをドラッグ&ドロップします
スライドしてスクロール	タッチパッドに2本の指を置いてスライドさせます。	ページをスクロールします。ページを左右、上下にスクロールできます。
ピンチまたはストレッチしてズーム	タッチパッドに2本の指を置いて、指を互いに近づけたり、遠ざけたりします	タッチパッドでズームイン(ストレッチ)またはズームアウト(ピンチ)します
スワイプしてアクションセンターを表示	右端からスワイプインします	アクションセンターを開きます。もう一度スワイプするとアクションセンターが隠れます。
スワイプして新しいデスクトップを追加	左端からスワイプインします	<b>新しいデスクトップ</b> をクリックまたはタップして、

ジェスチャ	手順	結果
		新しいデスクトップを追加します。

## 電源アダプタ

Inspiron 13-7368 には 45 W の電源アダプタが同梱されています。

 **警告:** 電源アダプタケーブルをコンピュータからを外す場合は、コネクタを引っ張るようにしてケーブル自体を引っ張らないでください。ケーブルを外す場合は、コネクタのピンを曲げないようにまっすぐにして外します。ケーブルを接続する場合は、ポートとコネクタの向きと位置が正しいことを確認してください。

 **警告:** 電源アダプタは世界各国のコンセントに適合しています。ただし、電源コネクタおよび電源タップは国によって異なります。互換性のないケーブルを使用したり、ケーブルを不適切に電源タップまたはコンセントに接続したりすると、火災の原因になったり、装置に損傷を与えたりする恐れがあります。

 **メモ:** 地域によって、2 つまたは 3 つのピンアダプタを使用できます。電源アダプタを交換する前に、SPMD から部品番号を確認してください。

## バッテリー

Inspiron 13-7368 には 3 セル「スマート」リチウムイオン (43/56 whr) バッテリーが標準装備されています。

 **メモ:** バッテリーは、請求書に特に指定のない限り、請求書の日付から 1 年間は保証の対象となります。

## チップセット

チップセットは実質的にノースブリッジとサウスブリッジの 2 つの部分に分けられます。コンピュータのすべてのコンポーネントがチップセットを介して CPU と通信します。

Inspiron 13-7368 には、第 6 世代 Intel Core i3/i5/i7 プロセッサに内蔵されるチップセットが標準装備されています。

## チップセットドライバのダウンロード

1 コンピュータの電源を入れます。

- 2 [www.dell.com/support](http://www.dell.com/support) にアクセスします。
- 3 **Product Support (製品サポート)** をクリックまたはタップし、お使いのコンピュータのサービスタグを入力して **Submit (送信)** をクリックまたはタップします。
  -  **メモ:** サービスタグがない場合は、自動検出機能を使用するか、お使いのコンピュータのモデルを手動で参照してください。
- 4 **ドライバとダウンロード** → **自分で検索** をクリックまたはタップします。
- 5 ページを下にスクロールして、**チップセット** を展開します。
- 6 **ダウンロード** をクリックまたはタップして、お使いのコンピュータ用の適切なチップセットドライバをダウンロードします。
- 7 ダウンロードが完了したら、チップセットドライバファイルを保存したフォルダに移動します。
- 8 チップセットドライバファイルアイコンをダブルクリックまたはダブルタップし、画面の指示に従ってドライバをインストールします。

## チップセットの識別

- 1 タスクバーで検索ボックスをクリックまたはタップし、Device Manager と入力します。
- 2 **デバイスマネージャ** をクリックまたはタップします。  
デバイスマネージャ ウィンドウが表示されます。

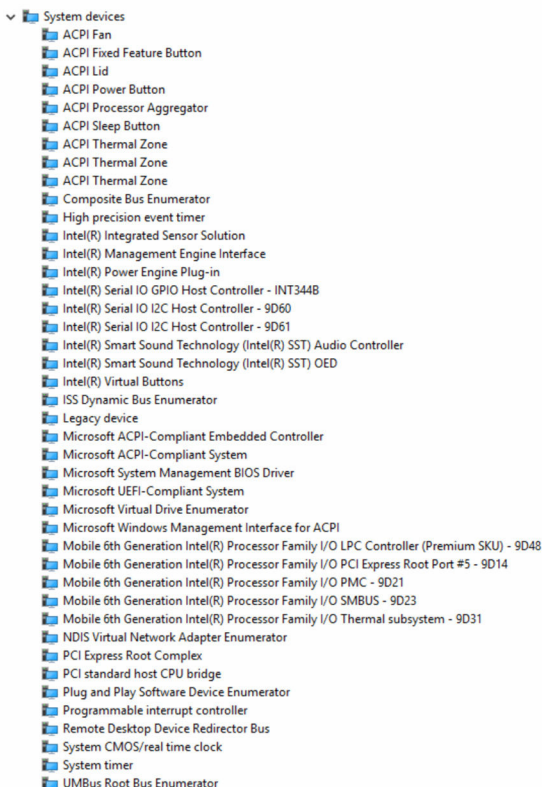

### 3 システムデバイス を展開します。



## メモリ

Inspiron 13-7368 には 2 つの SODIMM (RAM) スロットがあり、ベースカバーを取り外すと使用できます。お使いのコンピュータは、2133 MHz までの 4 GB、8 GB、12 GB、16 GB デュアルチャネル DDR4 メモリをサポートしています。

## Windows でのシステムメモリの確認

- 1 開始 をクリックまたはタップします .
- 2 設定 を選択します .
- 3 システム → バージョン情報 をクリックまたはタップします。

## BIOS セットアッププログラムでのシステムメモリの確認

- 1 コンピュータの電源を入れます（または再起動します）。
- 2 画面に Dell のロゴが表示されたら <F2> を押して BIOS セットアッププログラムを起動します。
- 3 左ペインで **設定** → **全般** → **システム情報** を選択します。  
メモリ情報が右ペインに表示されます。

## ePSA を使用したメモリのテスト

- 1 コンピュータの電源を入れます（または再起動します）。
- 2 画面に Dell のロゴが表示されたら <F12> を押して起動メニューにアクセスします。
- 3 矢印キーを使用して **診断** メニューオプションをハイライトし、<Enter> を押します。
- 4 画面の指示に従って、ePSA 起動前システムアセスメント (PSA) を完了します。



**メモ:** オペレーティングシステムのロゴが表示された場合は、デスクトップが表示されるまで待ち、コンピュータの電源を切ってもう一度やり直してください。

## プロセッサ

Inspiron 13-7368 は次のプロセッサオプションを利用できます。

- 第 6 世代 Intel Core i3/i5/i7
- Intel Celeron デュアルコア
- Intel Pentium デュアルコア

## Windows でのプロセッサの識別

- 1 タスクバーで検索ボックスをクリックまたはタップし、Device Manager と入力します。
- 2 **デバイスマネージャ** をクリックまたはタップします。  
デバイスマネージャ ウィンドウが表示されます。

### 3 プロセッサを展開します。



## タスクマネージャーでのプロセッサ使用率の確認

- 1 タスクバーを右クリックし、または長押しします。
- 2 タスクマネージャーをクリックまたはタップします。  
タスクマネージャー ウィンドウが表示されます。
- 3 パフォーマンス タブをクリックまたはタップして、プロセッサのパフォーマンスの詳細を表示します。

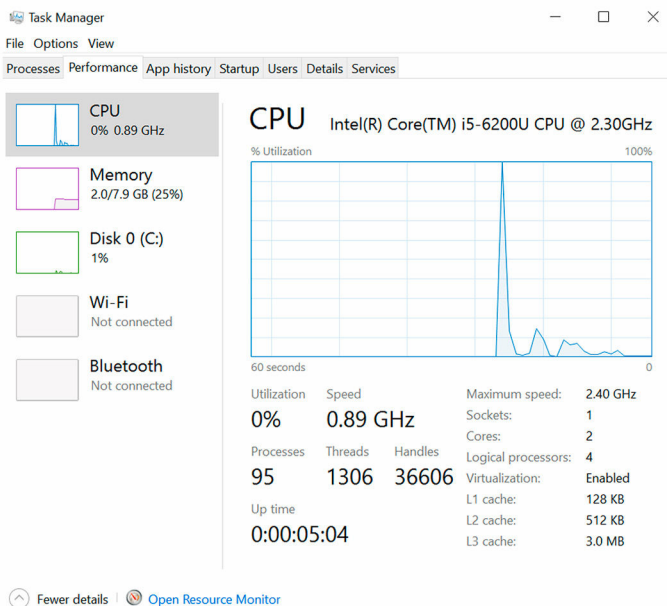

## オペレーティングシステム

Inspiron 13-7368 には、工場出荷時に Windows 10 がインストールされています。

## サービスタグの場所

サービスタグは、Dell サービス技術者がコンピュータのハードウェアコンポーネントを識別して、保証情報にアクセスできるようにする、英数字の一意識別子です。

## デバイスドライバ

### Intel Dynamic Platform および Thermal Framework

デバイスマネージャで、Intel Dynamic Platform および Thermal Framework がインストールされているかどうかを確認します。

[www.dell.com/support](http://www.dell.com/support) からドライバのアップデートをインストールします。

- ▼ Intel(R) Dynamic Platform and Thermal Framework
  - Intel(R) Dynamic Platform and Thermal Framework Generic Participant
  - Intel(R) Dynamic Platform and Thermal Framework Generic Participant
  - Intel(R) Dynamic Platform and Thermal Framework Manager
  - Intel(R) Dynamic Platform and Thermal Framework Memory Participant
  - Intel(R) Dynamic Platform and Thermal Framework Processor Participant

### Intel チップセットソフトウェアインストールユーティリティ

デバイスマネージャでチップセットドライバがインストールされているかどうかを確認します。

[www.dell.com/support](http://www.dell.com/support) から Intel チップセットのアップデートをインストールします。



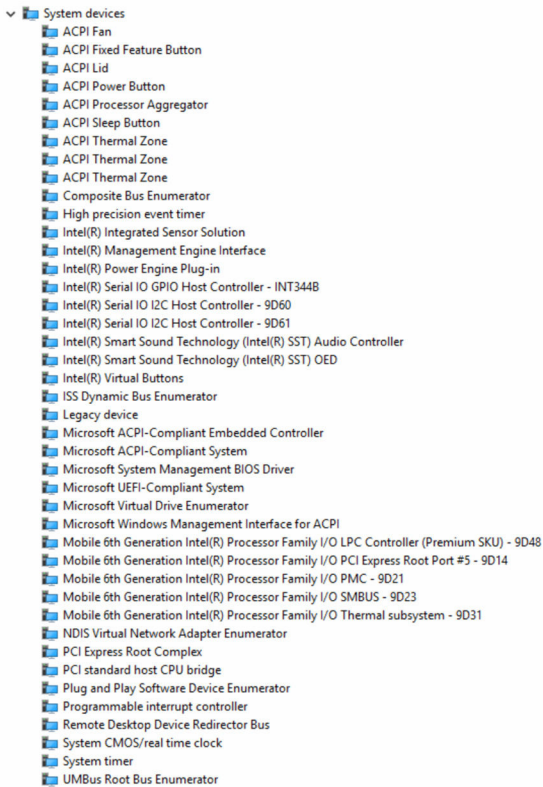

## Intel HD グラフィックス 520 ドライバ

デバイスマネージャでビデオドライバがインストールされているかどうかを確認します。

[www.dell.com/support](http://www.dell.com/support) からビデオドライバのアップデートをインストールします。

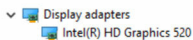

## Intel シリアル IO ドライバ

デバイスマネージャで Intel シリアル I/O ドライバがインストールされているかどうかを確認します。

[www.dell.com/support](http://www.dell.com/support) からドライバのアップデートをインストールします。

- ▼  Human Interface Devices
  -  Converted Portable Device Control device
  -  GPIO Dock Mode Indicator Driver
  -  GPIO Laptop or Slate Indicator Driver
  -  HID PCI Minidriver for ISS
  -  HID PCI Minidriver for ISS
  -  HID PCI Minidriver for ISS
  -  HID PCI Minidriver for ISS
  -  HID-compliant consumer control device
  -  HID-compliant consumer control device
  -  HID-compliant consumer control device
  -  HID-compliant consumer control device
  -  HID-compliant consumer control device
  -  HID-compliant consumer control device
  -  HID-compliant consumer control device
  -  HID-compliant consumer control device
  -  HID-compliant consumer control device
  -  HID-compliant system controller
  -  HID-compliant system controller
  -  HID-compliant system controller
  -  HID-compliant system controller
  -  HID-compliant touch pad
  -  HID-compliant touch screen
  -  HID-compliant vendor-defined device
  -  HID-compliant vendor-defined device
  -  HID-compliant vendor-defined device
  -  HID-compliant vendor-defined device
  -  HID-compliant vendor-defined device
  -  HID-compliant vendor-defined device
  -  HID-compliant wireless radio controls
  -  I2C HID Device
  -  Microsoft Input Configuration Device
  -  Microsoft Input Configuration Device
  -  Portable Device Control device
  -  USB Input Device
  -  USB Input Device
  -  USB Input Device
  
- ▼  Mice and other pointing devices
  -  HID-compliant mouse
  -  PS/2 Compatible Mouse

- System devices
  - ACPI Fan
  - ACPI Fixed Feature Button
  - ACPI Lid
  - ACPI Power Button
  - ACPI Processor Aggregator
  - ACPI Sleep Button
  - ACPI Thermal Zone
  - ACPI Thermal Zone
  - ACPI Thermal Zone
  - Composite Bus Enumerator
  - High precision event timer
  - Intel(R) Integrated Sensor Solution
  - Intel(R) Management Engine Interface
  - Intel(R) Power Engine Plug-in
  - Intel(R) Serial IO GPIO Host Controller - INT344B
  - Intel(R) Serial IO I2C Host Controller - 9D60
  - Intel(R) Serial IO I2C Host Controller - 9D61
  - Intel(R) Smart Sound Technology (Intel(R) SST) Audio Controller
  - Intel(R) Smart Sound Technology (Intel(R) SST) OED
  - Intel(R) Virtual Buttons
  - ISS Dynamic Bus Enumerator
  - Legacy device
  - Microsoft ACPI-Compliant Embedded Controller
  - Microsoft ACPI-Compliant System
  - Microsoft System Management BIOS Driver
  - Microsoft UEFI-Compliant System
  - Microsoft Virtual Drive Enumerator
  - Microsoft Windows Management Interface for ACPI
  - Mobile 6th Generation Intel(R) Processor Family I/O LPC Controller (Premium SKU) - 9D48
  - Mobile 6th Generation Intel(R) Processor Family I/O PCI Express Root Port #5 - 9D14
  - Mobile 6th Generation Intel(R) Processor Family I/O PMC - 9D21
  - Mobile 6th Generation Intel(R) Processor Family I/O SMBUS - 9D23
  - Mobile 6th Generation Intel(R) Processor Family I/O Thermal subsystem - 9D31
  - NDIS Virtual Network Adapter Enumerator
  - PCI Express Root Complex
  - PCI standard host CPU bridge
  - Plug and Play Software Device Enumerator
  - Programmable interrupt controller
  - Remote Desktop Device Redirector Bus
  - System CMOS/real time clock
  - System timer
  - UMBus Root Bus Enumerator

## Intel Trusted Execution Engine インタフェース

デバイスマネージャで、Intel Trusted Execution Engine インタフェースドライバがインストールされているかどうかを確認します。

[www.dell.com/support](http://www.dell.com/support) からドライバのアップデートをインストールします。

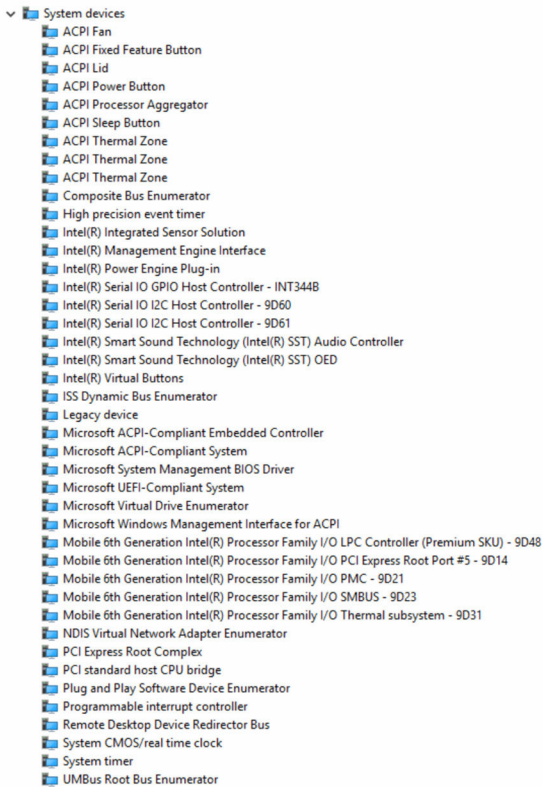

## Intel Virtual Button ドライバ

デバイスマネージャで Intel Virtual Button ドライバがインストールされているかどうかを確認します。

[www.dell.com/support](http://www.dell.com/support) からドライバのアップデートをインストールします。

- System devices
  - ACPI Fan
  - ACPI Fixed Feature Button
  - ACPI Lid
  - ACPI Power Button
  - ACPI Processor Aggregator
  - ACPI Sleep Button
  - ACPI Thermal Zone
  - ACPI Thermal Zone
  - ACPI Thermal Zone
  - Composite Bus Enumerator
  - High precision event timer
  - Intel(R) Integrated Sensor Solution
  - Intel(R) Management Engine Interface
  - Intel(R) Power Engine Plug-in
  - Intel(R) Serial IO GPIO Host Controller - INT344B
  - Intel(R) Serial IO I2C Host Controller - 9D60
  - Intel(R) Serial IO I2C Host Controller - 9D61
  - Intel(R) Smart Sound Technology (Intel(R) SST) Audio Controller
  - Intel(R) Smart Sound Technology (Intel(R) SST) OED
  - Intel(R) Virtual Buttons
  - ISS Dynamic Bus Enumerator
  - Legacy device
  - Microsoft ACPI-Compliant Embedded Controller
  - Microsoft ACPI-Compliant System
  - Microsoft System Management BIOS Driver
  - Microsoft UEFI-Compliant System
  - Microsoft Virtual Drive Enumerator
  - Microsoft Windows Management Interface for ACPI
  - Mobile 6th Generation Intel(R) Processor Family I/O LPC Controller (Premium SKU) - 9D48
  - Mobile 6th Generation Intel(R) Processor Family I/O PCI Express Root Port #5 - 9D14
  - Mobile 6th Generation Intel(R) Processor Family I/O PMC - 9D21
  - Mobile 6th Generation Intel(R) Processor Family I/O SMBUS - 9D23
  - Mobile 6th Generation Intel(R) Processor Family I/O Thermal subsystem - 9D31
  - NDIS Virtual Network Adapter Enumerator
  - PCI Express Root Complex
  - PCI standard host CPU bridge
  - Plug and Play Software Device Enumerator
  - Programmable interrupt controller
  - Remote Desktop Device Redirector Bus
  - System CMOS/real time clock
  - System timer
  - UMBus Root Bus Enumerator

## Intel Wireless 3165 WiFi および Bluetooth ドライバ

デバイスマネージャでネットワークカードドライバがインストールされているかどうかを確認します。

[www.dell.com/support](http://www.dell.com/support) からドライバのアップデートをインストールします。

- Network adapters
  - Bluetooth Device (Personal Area Network)
  - Bluetooth Device (RFCOMM Protocol TDI)
  - Intel(R) Dual Band Wireless-AC 3165

デバイスマネージャで Bluetooth ドライバがインストールされているかどうかを確認します。

[www.dell.com/support](http://www.dell.com/support) からドライバのアップデートをインストールします。

- Bluetooth
  - Intel(R) Wireless Bluetooth(R)
  - Microsoft Bluetooth Enumerator
  - Microsoft Bluetooth LE Enumerator

# BIOS の概要

BIOS はコンピュータのオペレーティングシステムとハードディスク、ビデオアダプタ、キーボード、マウス、プリンタなどの取り付けられているデバイス間のデータフローを管理します。

## BIOS セットアッププログラムの起動

- 1 コンピュータの電源を入れます（または再起動します）。
- 2 画面に Dell のロゴが表示されたら <F2> を押して BIOS セットアッププログラムを起動します。  
BIOS セットアッププログラムで、ユーザー定義の設定を変更することができます。

## ブートメニュー

Inspiron 13-7368 には、ワнтаイムブートメニューが含まれます。この機能を使用すると、フロッピー、CD-ROM、ハードドライブなど、コンピュータの起動を行うデバイスの順序を変更できます。

## 起動メニューの改良点

起動メニューの改良点は次のとおりです。

- **より簡単なアクセス** - <F12> を押して起動選択メニューにアクセスします。
- **ユーザープロンプト** - ユーザーは BIOS 画面でキーストロークを使用するように指示されます。
- **診断オプション** - 起動メニューに ePSA 診断オプションが含まれます。

## タイミングキーシーケンス

キーボードはセットアップにより初期化される最初のデバイスではありません。キーストロークを押すのが早すぎると、キーボードはロックアウトされます。このような場合は、キーボードエラーメッセージが画面に表示され、<Ctrl> + <Alt> + <Del> キーの組み合わせでコンピュータを再起動することはできません。

キーボードがロックされないようにするには、キーボードが完全に初期化されるまで待ちます。次のいずれかが発生すると、キーボードが初期化されます。

- キーボードのライトが点滅する。
- 起動中に [F2=Setup] プロンプトが画面右上隅に表示される。

# システム診断ライト

**電源およびバッテリーステータスライト / ハードドライブアクティビティライト** : バッテリーの充電ステータスまたはハードドライブのアクティビティを示します。

 **メモ**: <Fn>+<H> を押して、電源およびバッテリーステータスライトとハードドライブアクティビティライト間でこのライトを切り替えます。

## ハードドライブアクティビティライト

コンピュータがハードドライブの読み取りまたは書き込みを行う際に点灯します。

## 電源およびバッテリーステータスライト

電源およびバッテリー充電ステータスを示します。

**白色** - 電源アダプタが接続され、バッテリーの充電量は 5% 以上です。

**橙色** - コンピュータがバッテリーで動作しており、バッテリーの充電量は 5% 未満です。

## オフ

- 電源アダプタが接続されバッテリーがフル充電されています。
- コンピュータがバッテリーで動作しており、バッテリーの充電量が 5% 以上です。
- コンピュータがスリープ状態、休止状態、または電源オフです。

電源およびバッテリーステータスライトが障害を示すビープコードと合わせて橙色に点滅します。

たとえば、電源およびバッテリーステータスライトが橙色に 2 回点滅して一時停止し、白色に 3 回点滅して一時停止します。この 2 回と 3 回のパターンが、コンピュータの電源が切れてメモリまたは RAM が検出されていないことが示されるまで続きます。

次の表には、様々なライトパターン、内容説明、推奨される対策が表示されています。

ライトパターン	問題の内容	推奨される対策
<b>2,1</b>	CPU の障害です	システム基板を取り付けます。
<b>2,2</b>	システム基盤 : BIOS および ROM の障害です	BIOS を最新バージョンにフラッシュします。問題が解決しない場合は、システム基板を交換します。

ライトパターン	問題の内容	推奨される対策
2,3	メモリまたは RAM が検出されませんでした	メモリモジュールが適切に取り付けられていることを確認します。問題が解決しない場合は、メモリモジュールを交換してください。
2,4	メモリまたは RAM の障害です	メモリモジュールを交換します。
2,5	無効なメモリが取り付けられています	メモリモジュールを交換します。
2,6	システム基板またはチップセットのエラーです	システム基板を取り付けます。
2,7	LCD の傷害です	LCD を交換します。
3,1	CMOS バッテリーの障害です	CMOS バッテリーを交換します。
3,2	PCI カード、ビデオカード、またはチップの障害です	CMOS バッテリーを交換します。
3,3	リカバリイメージが見つかりません	システムを再イメージ化します。
3,4	検出されたリカバリイメージは無効です	システムを再イメージ化します。

コンピュータは、エラーまたは問題を表示できない場合、起動時に一連のビープ音を鳴らすことがあります。繰り返しのビープコードはユーザーがコンピュータの問題をトラブルシューティングするのに便利です。

**カメラステータスライト：**カメラが使用されているかどうかを示します。

- 白色 - カメラが使用中です。
- 消灯 - カメラは使用されていません。

**キャップスロックステータスライト：**キャップスロックが有効か、それとも無効かを示します。

- 白色 - キャップスロックが有効です。
- 消灯 - キャップスロックが無効です。



# 「困ったときは」と「デルへのお問い合わせ」

---

## セルフヘルプリソース

セルフヘルプリソースを使って Dell の製品とサービスに関するヘルプ情報を取得できます。

Dell 製品とサービスに関する情報は

[www.dell.com](http://www.dell.com)

Windows 8.1 および Windows 10

Dell ヘルプとサポート アプリ



Windows 10

始めに アプリ



Windows 8.1

ヘルプとヒント アプリ



Windows 8、Windows 8.1、および Windows 10 のヘルプへのアクセス

Windows 検索に、Help and Support と入力し、<Enter> を押しします。

Windows 7 のヘルプへのアクセス

スタート → ヘルプとサポート の順にクリックします。

オペレーティングシステムのオンラインヘルプ

[www.dell.com/support/windows](http://www.dell.com/support/windows)  
[www.dell.com/support/linux](http://www.dell.com/support/linux)

トラブルシューティング情報、ユーザーズガイド、セットアップ方法、製品仕様、テクニカルサポートブログ、ドライバ、ソフトウェアのアップデートなどは

[www.dell.com/support](http://www.dell.com/support)

詳細は、オペレーティングシステム、 [www.dell.com/support/manuals](http://www.dell.com/support/manuals) のコンピュータの設定と使用、データの『私とマイデル』を参照してください。バックアップ、診断などの詳細は

## デルへのお問い合わせ

販売、テクニカルサポート、カスタマーサービスに関するデルへのお問い合わせは、 [www.dell.com/contactdell](http://www.dell.com/contactdell) を参照してください。



**メモ:** 各種サービスのご提供は国や製品によって異なり、国によってはご利用いただけないサービスもございます。



**メモ:** お使いのコンピュータがインターネットに接続されていない場合は、購入時の納品書、出荷伝票、請求書、またはデルの製品カタログで連絡先をご確認ください。