

Inspiron 13 5000

Εγχειρίδιο σέρβις

Μοντέλο υπολογιστή: Inspiron 5370
Μοντέλο σύμφωνα με τους κανονισμούς: P87G
Τύπος σύμφωνα με τους κανονισμούς: P87G001



Σημείωση, προσοχή και προειδοποίηση



ΣΗΜΕΙΩΣΗ: Η ΣΗΜΕΙΩΣΗ υποδεικνύει σημαντικές πληροφορίες που σας βοηθούν να χρησιμοποιείτε καλύτερα το προϊόν σας.



ΠΡΟΣΟΧΗ: Η ΠΡΟΣΟΧΗ υποδεικνύει είτε ενδεχόμενη ζημιά στο υλισμικό είτε απώλεια δεδομένων και σας ενημερώνει για τον τρόπο με τον οποίο μπορείτε να αποφύγετε το πρόβλημα.



ΠΡΟΕΙΔΟΠΟΙΗΣΗ: Η ΠΡΟΕΙΔΟΠΟΙΗΣΗ υποδεικνύει ότι υπάρχει το ενδεχόμενο να προκληθούν υλική ζημιά και απλός ή θανάσιμος τραυματισμός.

© 2017-2018 Dell Inc. ή οι θυγατρικές της. Με επιφύλαξη κάθε νόμιμου δικαιώματος. Οι ονομασίες Dell, EMC και άλλα συναφή εμπορικά σήματα είναι εμπορικά σήματα της Dell Inc. ή των θυγατρικών της. Όλα τα υπόλοιπα εμπορικά σήματα ενδέχεται να είναι εμπορικά σήματα των αντίστοιχων κατόχων τους.

2018 - 10

Αναθ. A01

Πίνακας περιεχομένων

Πριν από την εκτέλεση εργασιών στο εσωτερικό του υπολογιστή σας.....	12
Προτού ξεκινήσετε	12
Οδηγίες ασφαλείας.....	12
Συνιστώμενα εργαλεία.....	14
Λίστα βιδών.....	14
Μετά την εκτέλεση εργασιών στο εσωτερικό του υπολογιστή σας.....	17
Αφαίρεση του καλύμματος της βάσης.....	18
Διαδικασία.....	18
Επανατοποθέτηση του καλύμματος της βάσης.....	22
Διαδικασία.....	22
Αφαίρεση της μπαταρίας.....	23
Προαπαιτούμενες ενέργειες.....	23
Διαδικασία.....	24
Επανατοποθέτηση της μπαταρίας.....	26
Διαδικασία.....	26
Μετέπειτα απαιτούμενες ενέργειες.....	26
Αφαίρεση της μονάδας μνήμης.....	27
Προαπαιτούμενες ενέργειες.....	27
Διαδικασία.....	28

Επανατοποθέτηση της μονάδας μνήμης.....	30
Διαδικασία.....	30
Μετέπειτα απαιτούμενες ενέργειες.....	31
Αφαίρεση της κάρτας ασύρματης επικοινωνίας.....	32
Προαπαιτούμενες ενέργειες.....	32
Διαδικασία.....	33
Επανατοποθέτηση της κάρτας ασύρματης επικοινωνίας.....	35
Διαδικασία.....	35
Μετέπειτα απαιτούμενες ενέργειες.....	36
Αφαίρεση της μπαταρίας σε σχήμα νομίσματος....	37
Προαπαιτούμενες ενέργειες.....	37
Διαδικασία.....	37
Επανατοποθέτηση της μπαταρίας σε σχήμα νομίσματος.....	39
Διαδικασία.....	39
Μετέπειτα απαιτούμενες ενέργειες.....	39
Αφαίρεση του ανεμιστήρα.....	40
Προαπαιτούμενες ενέργειες.....	40
Διαδικασία.....	40
Επανατοποθέτηση του ανεμιστήρα.....	42
Διαδικασία.....	42
Μετέπειτα απαιτούμενες ενέργειες.....	42

Αφαίρεση της μονάδας δίσκου στερεάς κατάστασης.....	43
Προαπαιτούμενες ενέργειες.....	43
Διαδικασία.....	44
Επανατοποθέτηση της μονάδας δίσκου στερεάς κατάστασης.....	45
Διαδικασία.....	45
Μετέπειτα απαιτούμενες ενέργειες.....	46
Αφαίρεση της επιφάνειας αφής.....	47
Προαπαιτούμενες ενέργειες.....	47
Διαδικασία.....	47
Επανατοποθέτηση της επιφάνειας αφής.....	50
Διαδικασία.....	50
Μετέπειτα απαιτούμενες ενέργειες.....	50
Αφαίρεση των ηχείων.....	51
Προαπαιτούμενες ενέργειες.....	51
Διαδικασία.....	51
Επανατοποθέτηση των ηχείων.....	53
Διαδικασία.....	53
Μετέπειτα απαιτούμενες ενέργειες.....	53
Αφαίρεση της ψύκτρας.....	54
Προαπαιτούμενες ενέργειες.....	54
Διαδικασία.....	54

Επανατοποθέτηση της ψύκτρας.....	56
Διαδικασία.....	56
Μετέπειτα απαιτούμενες ενέργειες.....	56
Αφαίρεση της θύρας του προσαρμογέα ισχύος.....	57
Προαπαιτούμενες ενέργειες.....	57
Διαδικασία.....	58
Επανατοποθέτηση της θύρας του προσαρμογέα ισχύος.....	61
Διαδικασία.....	61
Μετέπειτα απαιτούμενες ενέργειες.....	61
Αφαίρεση της διάταξης της οθόνης.....	62
Προαπαιτούμενες ενέργειες.....	62
Διαδικασία.....	62
Επανατοποθέτηση της διάταξης της οθόνης.....	67
Διαδικασία.....	67
Μετέπειτα απαιτούμενες ενέργειες.....	67
Αφαίρεση της πλακέτας I/O.....	68
Προαπαιτούμενες ενέργειες.....	68
Διαδικασία.....	69
Επανατοποθέτηση της πλακέτας I/O.....	72
Διαδικασία.....	72
Μετέπειτα απαιτούμενες ενέργειες.....	73
Αφαίρεση του κουμπιού λειτουργίας.....	74
Προαπαιτούμενες ενέργειες.....	74
Διαδικασία.....	74

Επανατοποθέτηση του κουμπιού λειτουργίας.....	76
Διαδικασία.....	76
Μετάπειτα απαιτούμενες ενέργειες.....	76
Αφαίρεση του κουμπιού λειτουργίας με μονάδα ανάγνωσης δακτυλικών αποτυπωμάτων.....	77
Προαπαιτούμενες ενέργειες.....	77
Διαδικασία.....	77
Επανατοποθέτηση του κουμπιού λειτουργίας με μονάδα ανάγνωσης δακτυλικών αποτυπωμάτων..	79
Διαδικασία.....	79
Μετάπειτα απαιτούμενες ενέργειες.....	79
Αφαίρεση της πλακέτας συστήματος.....	80
Προαπαιτούμενες ενέργειες.....	80
Διαδικασία.....	81
Επανατοποθέτηση της πλακέτας συστήματος.....	84
Διαδικασία.....	84
Μετάπειτα απαιτούμενες ενέργειες.....	85
Καταχώριση της ετικέτας εξυπηρέτησης στο πρόγραμμα ρύθμισης του BIOS.....	85
Αφαίρεση της διάταξης του στηρίγματος παλάμης και του πληκτρολογίου.....	86
Προαπαιτούμενες ενέργειες.....	86
Διαδικασία.....	87

Επανατοποθέτηση της διάταξης του στηρίγματος παλάμης και του πληκτρολογίου.....	88
Διαδικασία.....	88
Μετέπειτα απαιτούμενες ενέργειες.....	88
Αφαίρεση της στεφάνης συγκράτησης της οθόνης.....	90
Προαπαιτούμενες ενέργειες.....	90
Διαδικασία.....	90
Επανατοποθέτηση της στεφάνης συγκράτησης της οθόνης.....	92
Διαδικασία.....	92
Μετέπειτα απαιτούμενες ενέργειες.....	92
Αφαίρεση της κάμερας.....	93
Προαπαιτούμενες ενέργειες.....	93
Διαδικασία.....	93
Επανατοποθέτηση της κάμερας.....	95
Διαδικασία.....	95
Μετέπειτα απαιτούμενες ενέργειες.....	95
Αφαίρεση του πλαισίου της οθόνης.....	96
Προαπαιτούμενες ενέργειες.....	96
Διαδικασία.....	96
Επανατοποθέτηση του πλαισίου της οθόνης.....	99
Διαδικασία.....	99
Μετέπειτα απαιτούμενες ενέργειες.....	99

Αφαίρεση των μεντεσέδων της οθόνης.....	100
Προαπαιτούμενες ενέργειες.....	100
Διαδικασία.....	100
Επανατοποθέτηση των μεντεσέδων της οθόνης...102	
Διαδικασία.....	102
Μετέπειτα απαιτούμενες ενέργειες.....	102
Αφαίρεση του καλωδίου της οθόνης.....	103
Προαπαιτούμενες ενέργειες.....	103
Διαδικασία.....	103
Επανατοποθέτηση του καλωδίου της οθόνης.....	105
Διαδικασία.....	105
Μετέπειτα απαιτούμενες ενέργειες.....	105
Αφαίρεση του καλύμματος της πίσω πλευράς της οθόνης και της διάταξης της κεραίας.....	106
Προαπαιτούμενες ενέργειες.....	106
Διαδικασία.....	106
Επανατοποθέτηση του καλύμματος της πίσω πλευράς της οθόνης και της διάταξης της κεραίας.....	108
Διαδικασία.....	108
Μετέπειτα απαιτούμενες ενέργειες.....	108

Λήψη προγραμμάτων οδήγησης.....	109
Λήψη του προγράμματος οδήγησης ήχου.....	109
Λήψη του προγράμματος οδήγησης γραφικών.....	110
Λήψη του προγράμματος οδήγησης USB 3.0.....	111
Λήψη του προγράμματος οδήγησης Wi-Fi.....	112
Λήψη του προγράμματος οδήγησης της μονάδας ανάγνωσης καρτών πολυμέσων.....	113
Λήψη του προγράμματος οδήγησης του πλινθιοσυνόλου (chipset)..	115
Λήψη του προγράμματος οδήγησης για το δίκτυο.....	115
Ρύθμιση συστήματος.....	118
Ακολουθία εκκίνησης.....	118
Πλήκτρα πλοήγησης.....	119
Επισκόπηση BIOS.....	120
Είσοδος στο πρόγραμμα ρύθμισης του BIOS.....	120
Δραστηριοποίηση ή αδρανοποίηση της λειτουργίας USB στο πρόγραμμα ρύθμισης του BIOS.....	121
Εντοπισμός της μονάδας αποθήκευσης στο πρόγραμμα ρύθμισης του BIOS.....	121
Έλεγχος της μνήμης του συστήματος στο πρόγραμμα ρύθμισης του BIOS.....	121
Επιλογές στο πρόγραμμα ρύθμισης του συστήματος.....	122
Κωδικός πρόσβασης στο σύστημα και κωδικός πρόσβασης για τη ρύθμιση.....	134
Εκχώρηση κωδικού πρόσβασης για τη ρύθμιση του συστήματος....	134
Διαγραφή ή αλλαγή υπάρχοντος κωδικού πρόσβασης για τη ρύθμιση συστήματος.....	135
Απαλοιφή ρυθμίσεων CMOS.....	136
Διαγραφή κωδικών πρόσβασης στο BIOS (Ρύθμιση συστήματος) και στο σύστημα.....	137

Αντιμέτωπιση προβλημάτων.....138

Αποδέσμευση στατικού ηλεκτρισμού..... 138

Αναβάθμιση του BIOS..... 138

Ενημέρωση του BIOS (μονάδα USB)..... 139

Επίλυση προβλήματος μη εκκίνησης που οφείλεται στην
υποστήριξη της εκκίνησης μέσω USB..... 140

Διαγνωστικά βελτιωμένης αξιολόγησης του συστήματος πριν
από την εκκίνηση (Enhanced Pre-Boot System Assessment (ePSA)). 140

Εκτέλεση των διαγνωστικών ePSA.....141

Διαγνωστικές λυχνίες συστήματος..... 142

Απενεργοποίηση και ενεργοποίηση του Wi-Fi..... 143

Λήψη βοήθειας και επικοινωνία με την Dell..... 145

Πόροι αυτοβοήθειας..... 145

Επικοινωνία με την Dell..... 146

Πριν από την εκτέλεση εργασιών στο εσωτερικό του υπολογιστή σας

-  **ΣΗΜΕΙΩΣΗ:** Οι εικόνες που θα βρείτε στο έγγραφο ενδέχεται να διαφέρουν από τον υπολογιστή σας, πράγμα που εξαρτάται από τη συνδεσμολογία που παραγγείλατε.

Προτού ξεκινήσετε







- 1 Αποθηκεύστε και κλείστε όλα τα ανοιχτά αρχεία και τερματίστε όλες τις ανοιχτές εφαρμογές.
- 2 Τερματίστε τη λειτουργία του υπολογιστή σας. Κάντε κλικ στις επιλογές **Start** →  **Power** → **Shut down** (Εναρξη > Κουμπί λειτουργίας > Τερματισμός λειτουργίας).

-  **ΣΗΜΕΙΩΣΗ:** Αν χρησιμοποιείτε διαφορετικό λειτουργικό σύστημα, ανατρέξτε στην τεκμηρίωσή του για οδηγίες όσον αφορά τον τερματισμό της λειτουργίας του.

- 3 Αποσυνδέστε τον υπολογιστή σας και όλες τις προσαρτημένες συσκευές από τις ηλεκτρικές τους πρίζες.
- 4 Αποσυνδέστε από τον υπολογιστή σας κάθε συσκευή δικτύου και περιφερειακό που έχετε προσαρτήσει, π.χ. πληκτρολόγιο, ποντίκι και οθόνη.
- 5 Αφαιρέστε από τον υπολογιστή σας κάθε κάρτα πολυμέσων και οπτικό δίσκο, αν υπάρχουν.

Οδηγίες ασφαλείας

Για να προστατέψετε τον υπολογιστή σας από ενδεχόμενη ζημιά και να διασφαλίσετε την ατομική σας προστασία, ακολουθήστε τις παρακάτω κατευθυντήριες οδηγίες για θέματα ασφαλείας.

-  **ΠΡΟΕΙΔΟΠΟΙΗΣΗ:** Διαβάστε τις οδηγίες που παραλάβατε μαζί με τον υπολογιστή σας και αφορούν θέματα ασφάλειας προτού εκτελέσετε οποιαδήποτε εργασία στο εσωτερικό του. Για περισσότερες άριστες πρακτικές σε θέματα ασφάλειας ανατρέξτε στην αρχική σελίδα του ιστοτόπου για τη συμμόρφωση προς τις κανονιστικές διατάξεις στη διεύθυνση www.dell.com/regulatory_compliance.
-  **ΠΡΟΕΙΔΟΠΟΙΗΣΗ:** Αποσυνδέστε όλες τις πηγές ισχύος προτού ανοίξετε το κάλυμμα ή τα πλαίσια του υπολογιστή. Αφού τελειώσετε τις εργασίες στο εσωτερικό του υπολογιστή, επανατοποθετήστε όλα τα καλύμματα και τα πλαίσια και όλες τις βίδες προτού τον συνδέσετε στην ηλεκτρική πρίζα.
-  **ΠΡΟΣΟΧΗ:** Για να μην πάθει ζημιά ο υπολογιστής, διασφαλίστε ότι η επιφάνεια στην οποία θα εκτελέσετε τις εργασίες είναι επίπεδη και καθαρή.
-  **ΠΡΟΣΟΧΗ:** Για να μην πάθουν ζημιά τα εξαρτήματα και οι κάρτες, φροντίστε να τα κρατάτε από τα άκρα τους και αποφύγετε να αγγίξετε τις ακίδες και τις επαφές τους.
-  **ΠΡΟΣΟΧΗ:** Εσείς πρέπει να αναλαμβάνετε μόνο τις εργασίες αντιμετώπισης προβλημάτων και τις επισκευές για τις οποίες σας δίνει εξουσιοδότηση ή οδηγίες η ομάδα τεχνικής βοήθειας της Dell. Η εγγύησή σας δεν καλύπτει ζημιές λόγω εργασιών συντήρησης που δεν είναι εξουσιοδοτημένες από τη Dell. Ανατρέξτε στις οδηγίες ασφαλείας που παραλάβατε μαζί με το προϊόν ή στην ιστοσελίδα www.dell.com/regulatory_compliance.
-  **ΠΡΟΣΟΧΗ:** Προτού αγγίξετε οτιδήποτε στο εσωτερικό του υπολογιστή σας, γειωθείτε αγγίζοντας μια άβαφη μεταλλική επιφάνεια, όπως το μέταλλο στην πίσω πλευρά του υπολογιστή. Την ώρα που εργάζεστε, φροντίστε να αγγίζετε κατά διαστήματα μια άβαφη μεταλλική επιφάνεια ώστε να φεύγει ο στατικός ηλεκτρισμός που υπάρχει κίνδυνος να προκαλέσει βλάβη στα εσωτερικά εξαρτήματα.

△ ΠΡΟΣΟΧΗ: Όταν αποσυνδέετε ένα καλώδιο, τραβήξτε τον σύνδεσμο ή τη γλωττίδα του και όχι αυτό καθαυτό το καλώδιο. Ορισμένα καλώδια έχουν συνδέσμους με γλωττίδες ασφαλείας ή πεταλούδες που πρέπει να αποδεσμεύσετε προτού αποσυνδέσετε τα καλώδια. Όταν αποσυνδέετε καλώδια, φροντίστε να τα κρατάτε καλά ευθυγραμμισμένα για να μη λυγίσουν οι ακίδες των συνδέσμων. Όταν συνδέετε καλώδια, φροντίστε να προσανατολίζετε και να ευθυγραμμίζετε σωστά τις θύρες και τους συνδέσμους.

△ ΠΡΟΣΟΧΗ: Πιέστε και βγάλτε κάθε εγκατεστημένη κάρτα από τη μονάδα ανάγνωσης καρτών πολυμέσων.



Συνιστώμενα εργαλεία









Για τις διαδικασίες που παρατίθενται στο έγγραφο ενδέχεται να απαιτούνται τα εξής εργαλεία:





- Σταυροκατσάβιδο #1
- Πλαστική σφήνα

Λίστα βιδών

Πίνακας 1. Λίστα βιδών

Εξάρτημα	Στερέωση σε	Τύπος βίδας	Ποσότητα	Εικόνα βίδας
Κάλυμμα βάσης	Διάταξη στηρίγματος παλάμης και πληκτρολογίου	M2,5x4	7	
Μπαταρία	Πλακέτα συστήματος	M2x3	4	
Πλαίσιο οθόνης	Διάταξη καλύμματος πίσω πλευράς οθόνης και κεραίας	M2x2,5	4	

Εξάρτημα	Στερέωση σε	Τύπος βίδας	Ποσότητα	Εικόνα βίδας
Ανεμιστήρας	Πλακέτα συστήματος	M2x5	2	
Μεντεσέδες	Διάταξη στηρίγματος παλάμης και πληκτρολογίου	M2,5x4	6	
Υποστηρίγματα μεντεσέδων	Διάταξη καλύμματος πίσω πλευράς οθόνης και κεραίας	M2.5x2.5	6	
Υποστηρίγματα μεντεσέδων	Διάταξη καλύμματος πίσω πλευράς οθόνης και κεραίας	M2x2	2	
Πλακέτα I/O	Διάταξη στηρίγματος παλάμης και πληκτρολογίου	M2x2	2	
Κουμπί λειτουργίας	Διάταξη στηρίγματος παλάμης και πληκτρολογίου	M2x3	2	
Κουμπί λειτουργίας με μονάδα ανάγνωσης δακτυλικών αποτυπωμάτων (προαιρετικά)	Διάταξη στηρίγματος παλάμης και πληκτρολογίου	M2x3	2	
Μονάδα δίσκου στερεάς κατάστασης	Πλακέτα συστήματος	M2x3	1	

Εξάρτημα	Στερέωση σε	Τύπος βίδας	Ποσότητα	Εικόνα βίδας
Πλακέτα συστήματος	Διάταξη στηρίγματος παλάμης και πληκτρολογίου	M2x2	6	
Touchpad	Διάταξη στηρίγματος παλάμης και πληκτρολογίου	M2x2	4	
Επιφάνεια αφής (υποστήριγμα)	Διάταξη στηρίγματος παλάμης και πληκτρολογίου	M2x2,5	3	
Υποστήριγμα κάρτας ασύρματης επικοινωνίας	Πλακέτα I/O	M2x5	1	

Μετά την εκτέλεση εργασιών στο εσωτερικό του υπολογιστή σας

 **ΠΡΟΣΟΧΗ:** Αν αφήσετε σκόρπιες ή χαλαρωμένες βίδες μέσα στον υπολογιστή σας, υπάρχει κίνδυνος να πάθει σοβαρότατη ζημιά.

- 1 Επανατοποθετήστε όλες τις βίδες και βεβαιωθείτε ότι δεν έχουν μείνει κάποιες σκόρπιες μέσα στον υπολογιστή σας.
- 2 Συνδέστε κάθε εξωτερική συσκευή, περιφερειακή συσκευή ή καλώδιο που αφαιρέσατε προτού εκτελέσετε εργασίες στον υπολογιστή σας.
- 3 Επανατοποθετήστε κάθε κάρτα πολυμέσων, δίσκο ή άλλο εξάρτημα που αφαιρέσατε προτού εκτελέσετε εργασίες στον υπολογιστή σας.
- 4 Συνδέστε τον υπολογιστή σας και όλες τις προσαρτημένες συσκευές στις ηλεκτρικές τους πρίζες.
- 5 Ενεργοποιήστε τον υπολογιστή σας.

Αφαίρεση του καλύμματος της βάσης

 **ΠΡΟΕΙΔΟΠΟΙΗΣΗ:** Διαβάστε τις οδηγίες που παραλάβατε μαζί με τον υπολογιστή σας και αφορούν θέματα ασφάλειας προτού εκτελέσετε οποιαδήποτε εργασία στο εσωτερικό του και ακολουθήστε τα βήματα που παρατίθενται στην ενότητα [Πριν από την εκτέλεση εργασιών στο εσωτερικό του υπολογιστή σας](#). Μετά την εκτέλεση εργασιών στο εσωτερικό του υπολογιστή σας, ακολουθήστε τις οδηγίες που παρατίθενται στην ενότητα [Μετά την εκτέλεση εργασιών στο εσωτερικό του υπολογιστή σας](#). Για περισσότερες άριστες πρακτικές σε θέματα ασφάλειας ανατρέξτε στην αρχική σελίδα του ιστοτόπου για τη συμμόρφωση προς τις κανονιστικές διατάξεις στη διεύθυνση www.dell.com/regulatory_compliance.

Διαδικασία

- 1 Χαλαρώστε τις τρεις μη αποσπώμενες βίδες του καλύμματος της βάσης.

-
- 2** Αφαιρέστε τις επτά βίδες (M2,5x4) που συγκρατούν το κάλυμμα της βάσης στη διάταξη του στηρίγματος παλάμης και του πληκτρολογίου.

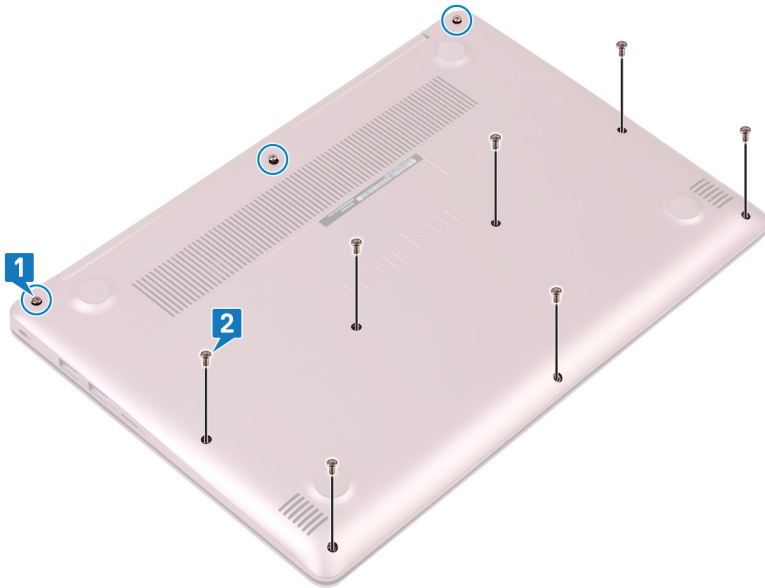

-
-
- 3** Με μια πλαστική σφήνα ξεσφηνώστε το κάλυμμα της βάσης ξεκινώντας από την επάνω αριστερή γωνία της βάσης του υπολογιστή.

- 4 Σηκώστε το κάλυμμα της βάσης για να το αποσπάσετε από τη διάταξη του στηρίγματος παλάμης και του πληκτρολογίου.

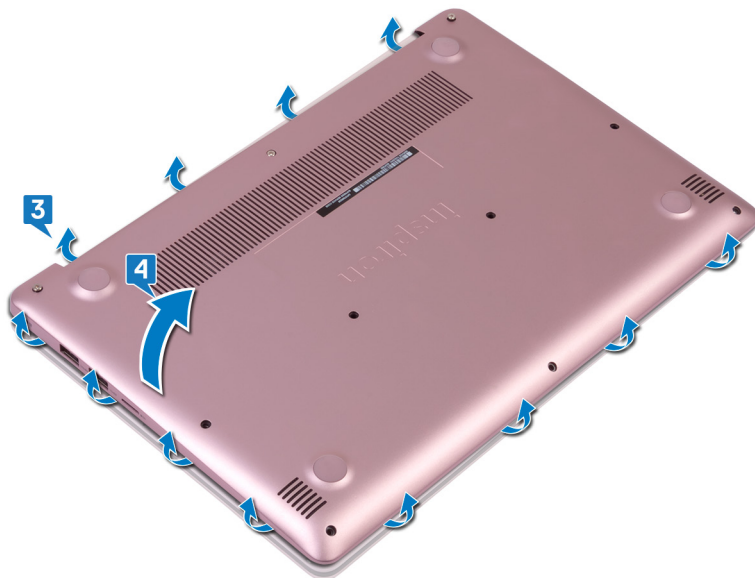

-  **ΣΗΜΕΙΩΣΗ:** Τα παρακάτω βήματα ισχύουν μόνο αν θέλετε να συνεχίσετε με την αφαίρεση τυχόν άλλου εξαρτήματος από τον υπολογιστή σας.

- 5** Αποσυνδέστε το καλώδιο της μπαταρίας από την πλακέτα συστήματος.

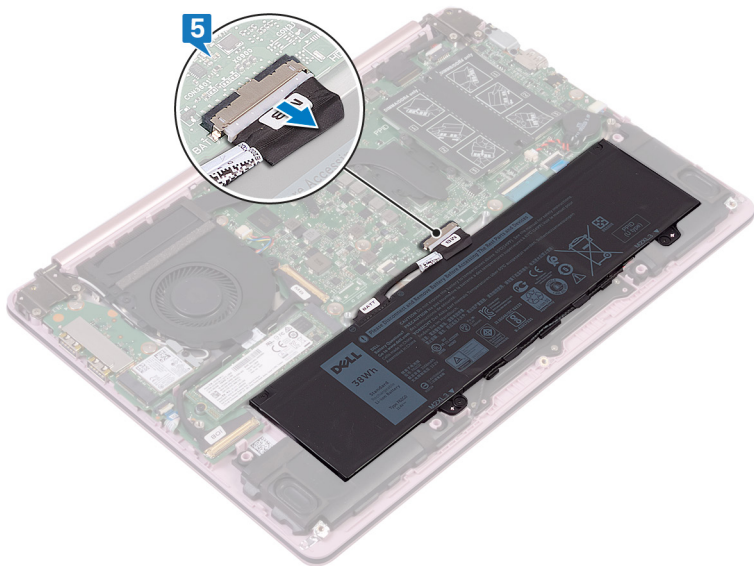

- 6** Πιέστε παρατεταμένα το κουμπί λειτουργίας για 5 δευτερόλεπτα για να γειωθεί ο υπολογιστής και να εκκενωθεί ο στατικός ηλεκτρισμός.

Επανατοποθέτηση του καλύμματος της βάσης

 **ΠΡΟΕΙΔΟΠΟΙΗΣΗ:** Διαβάστε τις οδηγίες που παραλάβετε μαζί με τον υπολογιστή σας και αφορούν θέματα ασφάλειας προτού εκτελέσετε οποιαδήποτε εργασία στο εσωτερικό του και ακολουθήστε τα βήματα που παρατίθενται στην ενότητα [Πριν από την εκτέλεση εργασιών στο εσωτερικό του υπολογιστή σας](#). Μετά την εκτέλεση εργασιών στο εσωτερικό του υπολογιστή σας, ακολουθήστε τις οδηγίες που παρατίθενται στην ενότητα [Μετά την εκτέλεση εργασιών στο εσωτερικό του υπολογιστή σας](#). Για περισσότερες άριστες πρακτικές σε θέματα ασφάλειας ανατρέξτε στην αρχική σελίδα του ιστοτόπου για τη συμμόρφωση προς τις κανονιστικές διατάξεις στη διεύθυνση www.dell.com/regulatory_compliance.

Διαδικασία

- 1 Συνδέστε το καλώδιο της μπαταρίας, αν υπάρχει, στην πλακέτα συστήματος.

 **ΠΡΟΣΟΧΗ:** Για να αποφύγετε τυχόν ζημιά στη θύρα του τροφοδοτικού, μην πιέζετε το κάλυμμα της βάσης πάνω στη θύρα του τροφοδοτικού όταν το κουμπώνετε στη βάση του υπολογιστή.

- 2 Τοποθετήστε το κάλυμμα της βάσης στη διάταξη του στηρίγματος παλάμης και του πληκτρολογίου και κουμπώστε το στη θέση του ξεκινώντας από τη θύρα του προσαρμογέα ισχύος.
- 3 Επανατοποθετήστε τις επτά βίδες (M2,5x4) που συγκρατούν το κάλυμμα της βάσης στη διάταξη του στηρίγματος παλάμης και του πληκτρολογίου.
- 4 Σφίξτε τις τρεις μη αποσπώμενες βίδες που συγκρατούν το κάλυμμα της βάσης στη διάταξη του στηρίγματος παλάμης και του πληκτρολογίου.

Αφαίρεση της μπαταρίας



ΠΡΟΕΙΔΟΠΟΙΗΣΗ: Διαβάστε τις οδηγίες που παραλάβατε μαζί με τον υπολογιστή σας και αφορούν θέματα ασφάλειας προτού εκτελέσετε οποιαδήποτε εργασία στο εσωτερικό του και ακολουθήστε τα βήματα που παρατίθενται στην ενότητα [Πριν από την εκτέλεση εργασιών στο εσωτερικό του υπολογιστή σας](#). Μετά την εκτέλεση εργασιών στο εσωτερικό του υπολογιστή σας, ακολουθήστε τις οδηγίες που παρατίθενται στην ενότητα [Μετά την εκτέλεση εργασιών στο εσωτερικό του υπολογιστή σας](#). Για περισσότερες άριστες πρακτικές σε θέματα ασφάλειας ανατρέξτε στην αρχική σελίδα του ιστοτόπου για τη συμμόρφωση προς τις κανονιστικές διατάξεις στη διεύθυνση www.dell.com/regulatory_compliance.

Προαπαιτούμενες ενέργειες

Αφαιρέστε το [κάλυμμα της βάσης](#).

Διαδικασία

- 1 Αφαιρέστε το καλώδιο του ηχείου από τη διαδρομή του καλωδίου στην μπαταρία.

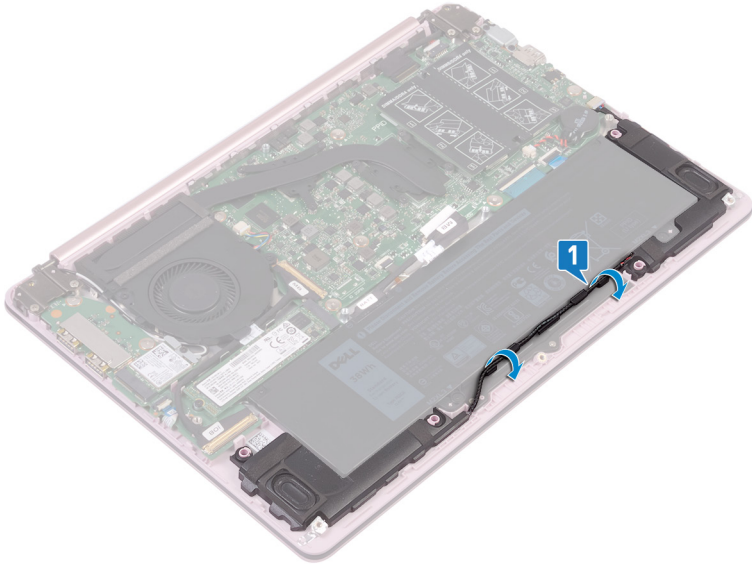

- 2 Αφαιρέστε τις τέσσερις βίδες (M2x3) που συγκρατούν την μπαταρία στη διάταξη του στηρίγματος παλάμης και του πληκτρολογίου.

- 3** Σηκώστε την μπαταρία για να την αποσπάσετε από τη διάταξη του στηρίγματος παλάμης και του πληκτρολογίου.

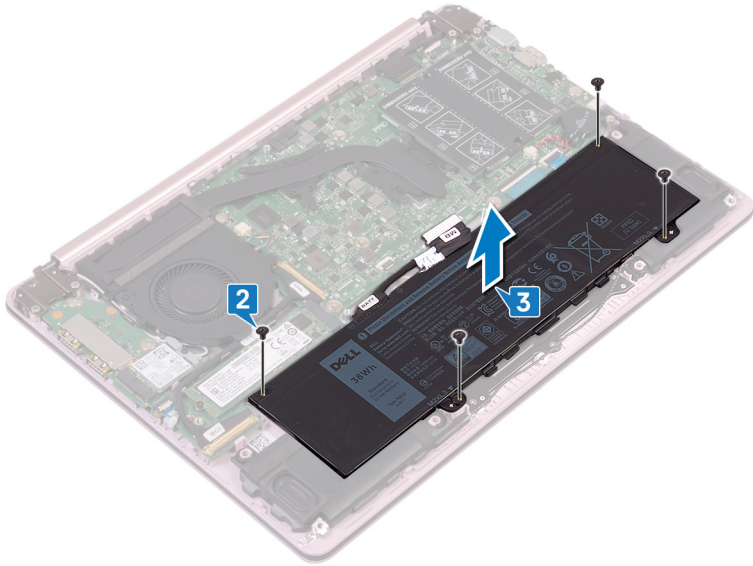

Επανατοποθέτηση της μπαταρίας



ΠΡΟΕΙΔΟΠΟΙΗΣΗ: Διαβάστε τις οδηγίες που παραλάβετε μαζί με τον υπολογιστή σας και αφορούν θέματα ασφάλειας προτού εκτελέσετε οποιαδήποτε εργασία στο εσωτερικό του και ακολουθήστε τα βήματα που παρατίθενται στην ενότητα [Πριν από την εκτέλεση εργασιών στο εσωτερικό του υπολογιστή σας](#). Μετά την εκτέλεση εργασιών στο εσωτερικό του υπολογιστή σας, ακολουθήστε τις οδηγίες που παρατίθενται στην ενότητα [Μετά την εκτέλεση εργασιών στο εσωτερικό του υπολογιστή σας](#). Για περισσότερες άριστες πρακτικές σε θέματα ασφάλειας ανατρέξτε στην αρχική σελίδα του ιστοτόπου για τη συμμόρφωση προς τις κανονιστικές διατάξεις στη διεύθυνση www.dell.com/regulatory_compliance.

Διαδικασία

- 1 Ευθυγραμμίστε τις οπές για τις βίδες στην μπαταρία με τις αντίστοιχες οπές στη διάταξη του στηρίγματος παλάμης και του πληκτρολογίου.
- 2 Επανατοποθετήστε τις τέσσερις βίδες (M2x3) που συγκρατούν την μπαταρία στη διάταξη του στηρίγματος παλάμης και του πληκτρολογίου.
- 3 Επανατοποθετήστε το καλώδιο του ηχείου στη διαδρομή του στην μπαταρία.

Μετέπειτα απαιτούμενες ενέργειες

Επανατοποθετήστε το [κάλυμμα της βάσης](#).

Αφαίρεση της μονάδας μνήμης



ΠΡΟΕΙΔΟΠΟΙΗΣΗ: Διαβάστε τις οδηγίες που παραλάβατε μαζί με τον υπολογιστή σας και αφορούν θέματα ασφάλειας προτού εκτελέσετε οποιαδήποτε εργασία στο εσωτερικό του και ακολουθήστε τα βήματα που παρατίθενται στην ενότητα [Πριν από την εκτέλεση εργασιών στο εσωτερικό του υπολογιστή σας](#). Μετά την εκτέλεση εργασιών στο εσωτερικό του υπολογιστή σας, ακολουθήστε τις οδηγίες που παρατίθενται στην ενότητα [Μετά την εκτέλεση εργασιών στο εσωτερικό του υπολογιστή σας](#). Για περισσότερες άριστες πρακτικές σε θέματα ασφάλειας ανατρέξτε στην αρχική σελίδα του ιστοτόπου για τη συμμόρφωση προς τις κανονιστικές διατάξεις στη διεύθυνση www.dell.com/regulatory_compliance.

Προαπαιτούμενες ενέργειες

Αφαιρέστε το [κάλυμμα της βάσης](#).

Διαδικασία

- 1 Εντοπίστε τη μονάδα μνήμης και ανασηκώστε τη μεμβράνη Mylar για να αποκτήσετε πρόσβαση στη μονάδα μνήμης.



- 2 Ανοίξτε προσεκτικά με τα ακροδάχτυλά σας τους συνδετήρες συγκράτησης σε κάθε άκρο της υποδοχής της μονάδας μνήμης τόσο ώστε να πιναχτεί έξω η μονάδα μνήμης.

3 Αφαιρέστε τη μονάδα μνήμης από την υποδοχή της.

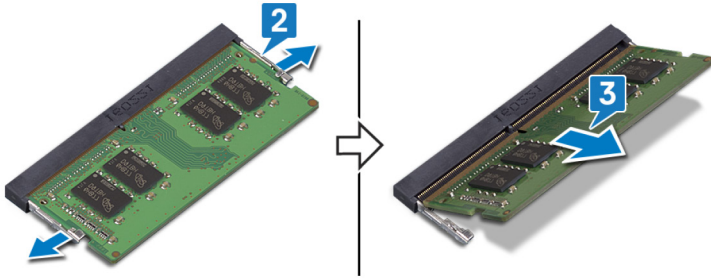

Επανατοποθέτηση της μονάδας μνήμης

⚠ ΠΡΟΕΙΔΟΠΟΙΗΣΗ: Διαβάστε τις οδηγίες που παραλάβατε μαζί με τον υπολογιστή σας και αφορούν θέματα ασφάλειας προτού εκτελέσετε οποιαδήποτε εργασία στο εσωτερικό του και ακολουθήστε τα βήματα που παρατίθενται στην ενότητα [Πριν από την εκτέλεση εργασιών στο εσωτερικό του υπολογιστή σας](#). Μετά την εκτέλεση εργασιών στο εσωτερικό του υπολογιστή σας, ακολουθήστε τις οδηγίες που παρατίθενται στην ενότητα [Μετά την εκτέλεση εργασιών στο εσωτερικό του υπολογιστή σας](#). Για περισσότερες άριστες πρακτικές σε θέματα ασφάλειας ανατρέξτε στην αρχική σελίδα του ιστοτόπου για τη συμμόρφωση προς τις κανονιστικές διατάξεις στη διεύθυνση www.dell.com/regulatory_compliance.

Διαδικασία

- 1 Σηκώστε τη μεμβράνη Mylar για να αποκτήσετε πρόσβαση στην υποδοχή της μονάδας μνήμης.
- 2 Ευθυγραμμίστε την εγκοπή στη μονάδα μνήμης με τη γλωπτίδα στην υποδοχή της μονάδας.
- 3 Σύρετε τη μονάδα μνήμης σταθερά μέσα στην υποδοχή υπό γωνία.
- 4 Πιέστε προς τα κάτω τη μονάδα της μνήμης τόσο ώστε να κουμπιώσει στη σωστή της θέση και να ακουστεί το χαρακτηριστικό κλικ.

✍ ΣΗΜΕΙΩΣΗ: Αν δεν ακουστεί το χαρακτηριστικό κλικ, αφαιρέστε τη μονάδα μνήμης και εγκαταστήστε την ξανά.

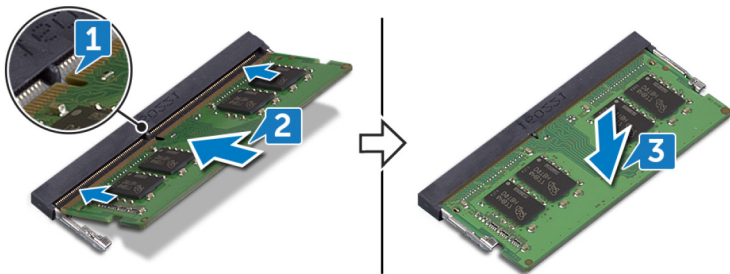

Μετέπειτα απαιτούμενες ενέργειες

Επανατοποθετήστε το [κάλυμμα της βάσης](#).

Αφαίρεση της κάρτας ασύρματης επικοινωνίας



ΠΡΟΕΙΔΟΠΟΙΗΣΗ: Διαβάστε τις οδηγίες που παραλάβατε μαζί με τον υπολογιστή σας και αφορούν θέματα ασφάλειας προτού εκτελέσετε οποιαδήποτε εργασία στο εσωτερικό του και ακολουθήστε τα βήματα που παρατίθενται στην ενότητα [Πριν από την εκτέλεση εργασιών στο εσωτερικό του υπολογιστή σας](#). Μετά την εκτέλεση εργασιών στο εσωτερικό του υπολογιστή σας, ακολουθήστε τις οδηγίες που παρατίθενται στην ενότητα [Μετά την εκτέλεση εργασιών στο εσωτερικό του υπολογιστή σας](#). Για περισσότερες άριστες πρακτικές σε θέματα ασφάλειας ανατρέξτε στην αρχική σελίδα του ιστοτόπου για τη συμμόρφωση προς τις κανονιστικές διατάξεις στη διεύθυνση www.dell.com/regulatory_compliance.

Προαπαιτούμενες ενέργειες

Αφαιρέστε το [κάλυμμα της βάσης](#).

Διαδικασία

- 1 Εντοπίστε την κάρτα ασύρματης επικοινωνίας στον υπολογιστή σας.

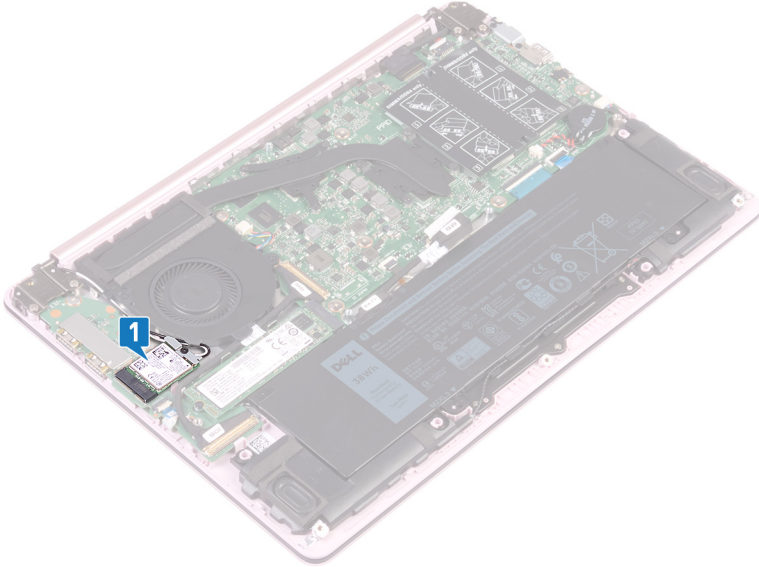

- 2 Αφαιρέστε τη βίδα (M2x5) που συγκρατεί το υποστήριγμα της κάρτας ασύρματης επικοινωνίας στην πλακέτα I/O.
- 3 Αφαιρέστε από την κάρτα ασύρματης επικοινωνίας το υποστήριγμά της.
- 4 Με μια πλαστική σφήνα αποσυνδέστε τα καλώδια της κεραίας από την πλακέτα συστήματος.

- 5 Ανασηκώστε υπό γωνία και τραβήξτε την κάρτα ασύρματης επικοινωνίας για να την αφαιρέσετε από την υποδοχή της.

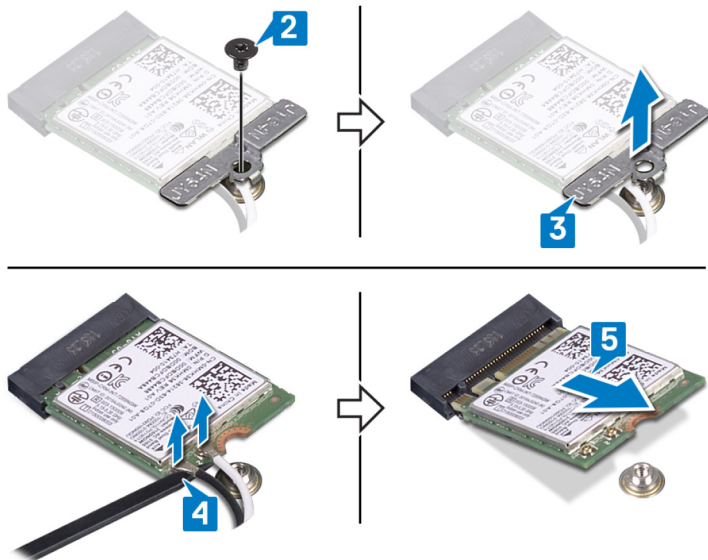

Επανατοποθέτηση της κάρτας ασύρματης επικοινωνίας.

 **ΠΡΟΕΙΔΟΠΟΙΗΣΗ:** Διαβάστε τις οδηγίες που παραλάβατε μαζί με τον υπολογιστή σας και αφορούν θέματα ασφάλειας προτού εκτελέσετε οποιαδήποτε εργασία στο εσωτερικό του και ακολουθήστε τα βήματα που παρατίθενται στην ενότητα [Πριν από την εκτέλεση εργασιών στο εσωτερικό του υπολογιστή σας](#). Μετά την εκτέλεση εργασιών στο εσωτερικό του υπολογιστή σας, ακολουθήστε τις οδηγίες που παρατίθενται στην ενότητα [Μετά την εκτέλεση εργασιών στο εσωτερικό του υπολογιστή σας](#). Για περισσότερες άριστες πρακτικές σε θέματα ασφάλειας ανατρέξτε στην αρχική σελίδα του ιστοτόπου για τη συμμόρφωση προς τις κανονιστικές διατάξεις στη διεύθυνση www.dell.com/regulatory_compliance.

Διαδικασία

 **ΠΡΟΣΟΧΗ:** Μην τοποθετήσετε καλώδια κάτω από την κάρτα ασύρματης επικοινωνίας για να μην πάθει ζημιά.

- 1 Συνδέστε τα καλώδια της κεραίας στην κάρτα ασύρματης επικοινωνίας. Στον πίνακα που ακολουθεί παρατίθεται η χρωματική κωδικοποίηση των καλωδίων των κεραιών για την κάρτα ασύρματης επικοινωνίας που υποστηρίζει ο υπολογιστής σας.

Πίνακας 2. Χρωματική κωδικοποίηση καλωδίων κεραίας

Σύνδεσμοι στην κάρτα ασύρματης επικοινωνίας	Χρώμα καλωδίου κεραίας
Κύριος (λευκό τρίγωνο)	Λευκό
Βοηθητικός (μαύρο τρίγωνο)	Μαύρο

- 2 Ευθυγραμμίστε την εγκοπή στην κάρτα ασύρματης επικοινωνίας με τη γλωττίδα στην υποδοχή της κάρτας και τοποθετήστε υπό γωνία την κάρτα ασύρματης επικοινωνίας μέσα στην υποδοχή της.
- 3 Τοποθετήστε το υποστήριγμα της κάρτας ασύρματης επικοινωνίας στην κάρτα.

- 4 Επανατοποθετήστε τη βίδα (M2x5) που συγκρατεί το υποστήριγμα της κάρτας ασύρματης επικοινωνίας στην κάρτα και στην πλακέτα I/O.

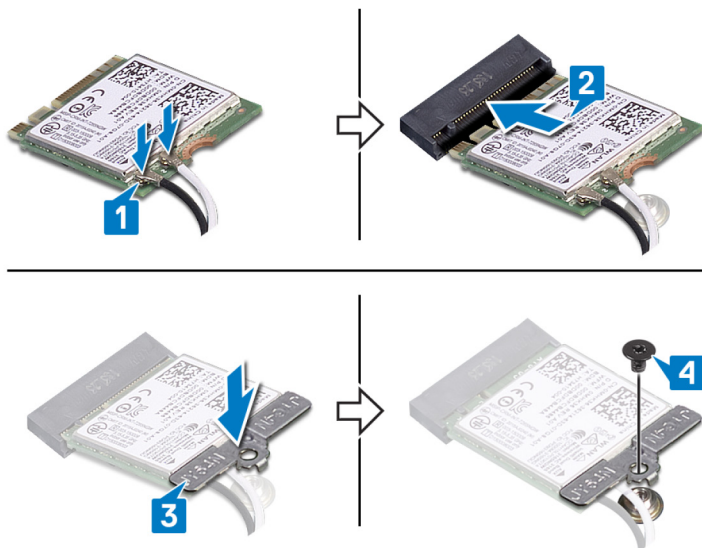

Μετάπειτα απαιτούμενες ενέργειες

Επανατοποθετήστε το [κάλυμμα της βάσης](#).

Αφαίρεση της μπαταρίας σε σχήμα νομίσματος

 **ΠΡΟΕΙΔΟΠΟΙΗΣΗ:** Διαβάστε τις οδηγίες που παραλάβατε μαζί με τον υπολογιστή σας και αφορούν θέματα ασφάλειας προτού εκτελέσετε οποιαδήποτε εργασία στο εσωτερικό του και ακολουθήστε τα βήματα που παρατίθενται στην ενότητα [Πριν από την εκτέλεση εργασιών στο εσωτερικό του υπολογιστή σας](#). Μετά την εκτέλεση εργασιών στο εσωτερικό του υπολογιστή σας, ακολουθήστε τις οδηγίες που παρατίθενται στην ενότητα [Μετά την εκτέλεση εργασιών στο εσωτερικό του υπολογιστή σας](#). Για περισσότερες άριστες πρακτικές σε θέματα ασφάλειας ανατρέξτε στην αρχική σελίδα του ιστοτόπου για τη συμμόρφωση προς τις κανονιστικές διατάξεις στη διεύθυνση www.dell.com/regulatory_compliance.

 **ΠΡΟΣΟΧΗ:** Όταν αφαιρείτε την μπαταρία σε σχήμα νομίσματος, οι ρυθμίσεις του προγράμματος ρύθμισης του BIOS επανέρχονται στις προεπιλεγμένες. Συνιστούμε να σημειώσετε τις ρυθμίσεις του προγράμματος ρύθμισης του BIOS προτού αφαιρέσετε την μπαταρία σε σχήμα νομίσματος.

Προαπαιτούμενες ενέργειες

Αφαιρέστε το [κάλυμμα της βάσης](#).

Διαδικασία

 **ΠΡΟΣΟΧΗ:** Όταν αφαιρείτε την μπαταρία σε σχήμα νομίσματος, οι ρυθμίσεις του προγράμματος ρύθμισης του BIOS επανέρχονται στις προεπιλεγμένες. Πριν αφαιρέσετε την μπαταρία σε σχήμα νομίσματος, συνιστάται να σημειώσετε τις ρυθμίσεις του προγράμματος ρύθμισης του BIOS.

- 1 Αποσυνδέστε το καλώδιο της μπαταρίας σε σχήμα νομίσματος από την πλακέτα συστήματος.

- 2 Σηκώστε την μπαταρία σε σχήμα νομίσματος για να την αφαιρέσετε από την πλακέτα συστήματος.

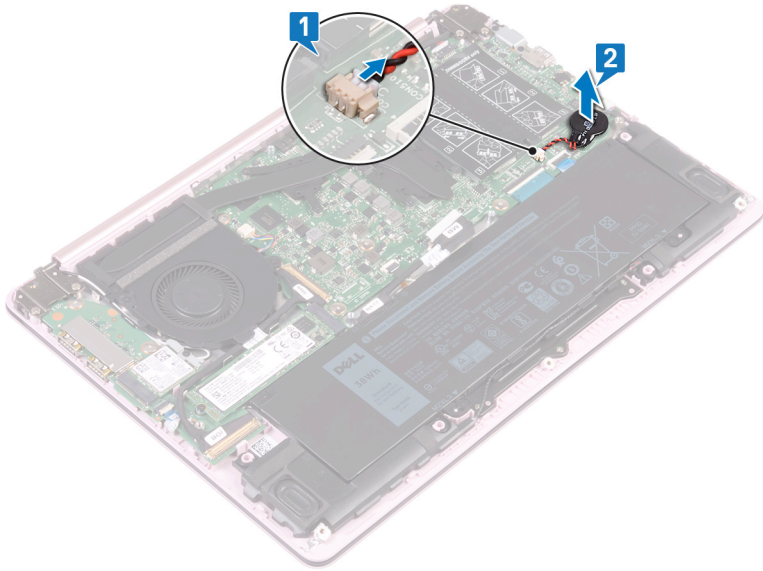

Επανατοποθέτηση της μπαταρίας σε σχήμα νομίσματος.



ΠΡΟΕΙΔΟΠΟΙΗΣΗ: Διαβάστε τις οδηγίες που παραλάβατε μαζί με τον υπολογιστή σας και αφορούν θέματα ασφάλειας προτού εκτελέσετε οποιαδήποτε εργασία στο εσωτερικό του και ακολουθήστε τα βήματα που παρατίθενται στην ενότητα [Πριν από την εκτέλεση εργασιών στο εσωτερικό του υπολογιστή σας](#). Μετά την εκτέλεση εργασιών στο εσωτερικό του υπολογιστή σας, ακολουθήστε τις οδηγίες που παρατίθενται στην ενότητα [Μετά την εκτέλεση εργασιών στο εσωτερικό του υπολογιστή σας](#). Για περισσότερες άριστες πρακτικές σε θέματα ασφάλειας ανατρέξτε στην αρχική σελίδα του ιστοτόπου για τη συμμόρφωση προς τις κανονιστικές διατάξεις στη διεύθυνση www.dell.com/regulatory_compliance.

Διαδικασία

- 1 Τοποθετήστε την μπαταρία σε σχήμα νομίσματος στην πλακέτα συστήματος.
- 2 Συνδέστε το καλώδιο της μπαταρίας σε σχήμα νομίσματος στην πλακέτα συστήματος.

Μετάπειτα απαιτούμενες ενέργειες

Επανατοποθετήστε το [κάλυμμα της βάσης](#).

Αφαίρεση του ανεμιστήρα



ΠΡΟΕΙΔΟΠΟΙΗΣΗ: Διαβάστε τις οδηγίες που παραλάβατε μαζί με τον υπολογιστή σας και αφορούν θέματα ασφάλειας προτού εκτελέσετε οποιαδήποτε εργασία στο εσωτερικό του και ακολουθήστε τα βήματα που παρατίθενται στην ενότητα [Πριν από την εκτέλεση εργασιών στο εσωτερικό του υπολογιστή σας](#). Μετά την εκτέλεση εργασιών στο εσωτερικό του υπολογιστή σας, ακολουθήστε τις οδηγίες που παρατίθενται στην ενότητα [Μετά την εκτέλεση εργασιών στο εσωτερικό του υπολογιστή σας](#). Για περισσότερες άριστες πρακτικές σε θέματα ασφάλειας ανατρέξτε στην αρχική σελίδα του ιστοτόπου για τη συμμόρφωση προς τις κανονιστικές διατάξεις στη διεύθυνση www.dell.com/regulatory_compliance.

Προαπαιτούμενες ενέργειες

Αφαιρέστε το [κάλυμμα της βάσης](#).

Διαδικασία

- 1 Αποσυνδέστε το καλώδιο του ανεμιστήρα από την πλακέτα συστήματος.
- 2 Αφαιρέστε τις δύο βίδες (M2x5) που συγκρατούν τον ανεμιστήρα στο υποστήριγμα του πληκτρολογίου.

- 3** Σηκώστε τον ανεμιστήρα και βγάλτε τον από το υποστήριγμα του πληκτρολογίου.

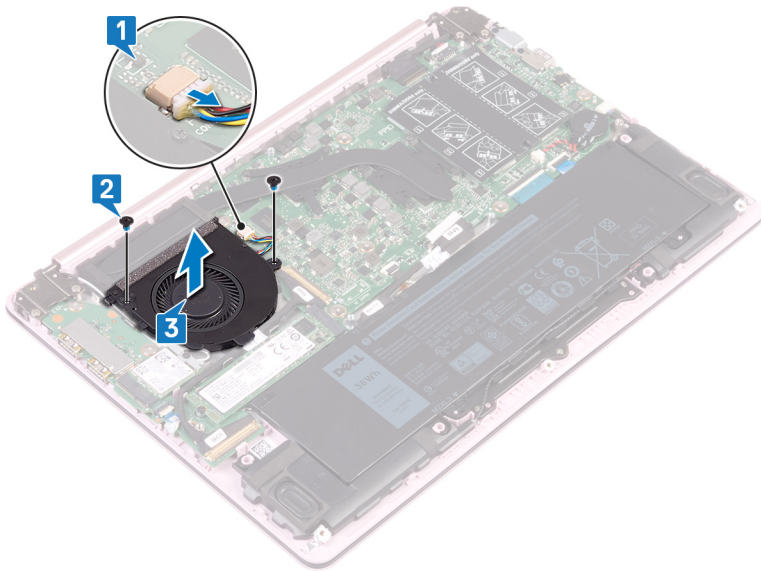

Επανατοποθέτηση του ανεμιστήρα



ΠΡΟΕΙΔΟΠΟΙΗΣΗ: Διαβάστε τις οδηγίες που παραλάβατε μαζί με τον υπολογιστή σας και αφορούν θέματα ασφάλειας προτού εκτελέσετε οποιαδήποτε εργασία στο εσωτερικό του και ακολουθήστε τα βήματα που παρατίθενται στην ενότητα [Πριν από την εκτέλεση εργασιών στο εσωτερικό του υπολογιστή σας](#). Μετά την εκτέλεση εργασιών στο εσωτερικό του υπολογιστή σας, ακολουθήστε τις οδηγίες που παρατίθενται στην ενότητα [Μετά την εκτέλεση εργασιών στο εσωτερικό του υπολογιστή σας](#). Για περισσότερες άριστες πρακτικές σε θέματα ασφάλειας ανατρέξτε στην αρχική σελίδα του ιστοτόπου για τη συμμόρφωση προς τις κανονιστικές διατάξεις στη διεύθυνση www.dell.com/regulatory_compliance.



Διαδικασία

- 1 Ευθυγραμμίστε τις οπές για τις βίδες στον ανεμιστήρα με τις αντίστοιχες οπές στην πλακέτα συστήματος.
- 2 Επανατοποθετήστε τις δύο βίδες (M2x5) που συγκρατούν τον ανεμιστήρα στην πλακέτα συστήματος.
- 3 Συνδέστε το καλώδιο του ανεμιστήρα στην πλακέτα συστήματος.

Μετέπειτα απαιτούμενες ενέργειες

Επανατοποθετήστε το [κάλυμμα της βάσης](#).

Αφαίρεση της μονάδας δίσκου στερεάς κατάστασης

-  **ΠΡΟΕΙΔΟΠΟΙΗΣΗ:** Διαβάστε τις οδηγίες που παραλάβετε μαζί με τον υπολογιστή σας και αφορούν θέματα ασφάλειας προτού εκτελέσετε οποιαδήποτε εργασία στο εσωτερικό του και ακολουθήστε τα βήματα που παρατίθενται στην ενότητα [Πριν από την εκτέλεση εργασιών στο εσωτερικό του υπολογιστή σας](#). Μετά την εκτέλεση εργασιών στο εσωτερικό του υπολογιστή σας, ακολουθήστε τις οδηγίες που παρατίθενται στην ενότητα [Μετά την εκτέλεση εργασιών στο εσωτερικό του υπολογιστή σας](#). Για περισσότερες άριστες πρακτικές σε θέματα ασφάλειας ανατρέξτε στην αρχική σελίδα του ιστοτόπου για τη συμμόρφωση προς τις κανονιστικές διατάξεις στη διεύθυνση www.dell.com/regulatory_compliance.
-  **ΠΡΟΣΟΧΗ:** Οι μονάδες δίσκου στερεάς κατάστασης είναι εύθραυστες. Μεταχειριστείτε τη μονάδα δίσκου στερεάς κατάστασης με προσοχή.
-  **ΠΡΟΣΟΧΗ:** Για να αποφευχθεί η απώλεια δεδομένων, μην αφαιρέσετε τη μονάδα δίσκου στερεάς κατάστασης την ώρα που ο υπολογιστής είναι σε κατάσταση αναστολής λειτουργίας ή σε λειτουργία.

Προαπαιτούμενες ενέργειες

Αφαιρέστε το [κάλυμμα της βάσης](#).

Διαδικασία

- 1 Εντοπίστε τη μονάδα δίσκου στερεάς κατάστασης στην πλακέτα συστήματος.

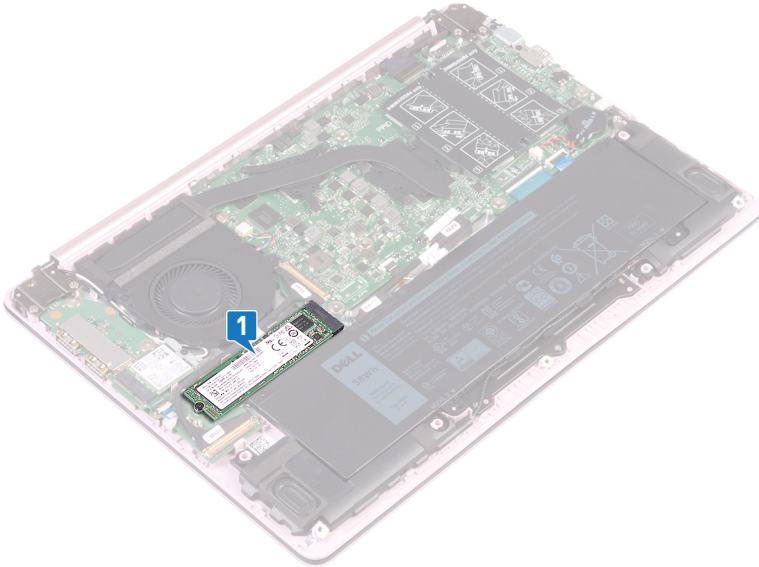

- 2 Αφαιρέστε τη βίδα (M2x3) που συγκρατεί τη μονάδα δίσκου στερεάς κατάστασης στην πλακέτα I/O.
- 3 Σηκώστε και σύρετε τη μονάδα δίσκου στερεάς κατάστασης για να την αφαιρέσετε από την υποδοχή της στην πλακέτα συστήματος.

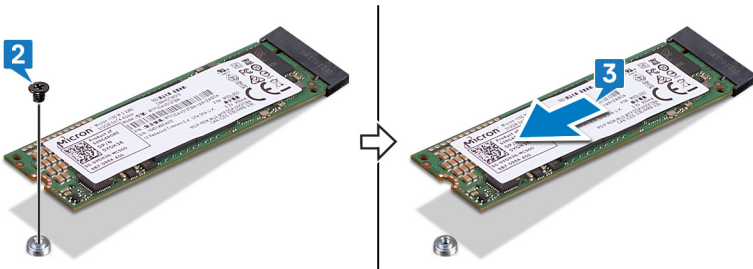

Επανατοποθέτηση της μονάδας δίσκου στερεάς κατάστασης

 **ΠΡΟΕΙΔΟΠΟΙΗΣΗ:** Διαβάστε τις οδηγίες που παραλάβατε μαζί με τον υπολογιστή σας και αφορούν θέματα ασφάλειας προτού εκτελέσετε οποιαδήποτε εργασία στο εσωτερικό του και ακολουθήστε τα βήματα που παρατίθενται στην ενότητα [Πριν από την εκτέλεση εργασιών στο εσωτερικό του υπολογιστή σας](#). Μετά την εκτέλεση εργασιών στο εσωτερικό του υπολογιστή σας, ακολουθήστε τις οδηγίες που παρατίθενται στην ενότητα [Μετά την εκτέλεση εργασιών στο εσωτερικό του υπολογιστή σας](#). Για περισσότερες άριστες πρακτικές σε θέματα ασφάλειας ανατρέξτε στην αρχική σελίδα του ιστοτόπου για τη συμμόρφωση προς τις κανονιστικές διατάξεις στη διεύθυνση www.dell.com/regulatory_compliance.

 **ΠΡΟΣΟΧΗ:** Οι μονάδες δίσκου στερεάς κατάστασης είναι εύθραυστες. Μεταχειριστείτε τη μονάδα δίσκου στερεάς κατάστασης με προσοχή.

Διαδικασία

- 1 Ευθυγραμμίστε την εγκοπή στη μονάδα δίσκου στερεάς κατάστασης με τη γλωττίδα στην υποδοχή της μονάδας.
- 2 Περάστε συρτά τη μονάδα δίσκου στερεάς κατάστασης μέσα στην υποδοχή της.

- 3** Επανατοποθετήστε τη βίδα (M2x3) που συγκρατεί τη μονάδα δίσκου στερεάς κατάστασης στη διάταξη του στηρίγματος παλάμης και του πληκτρολογίου.

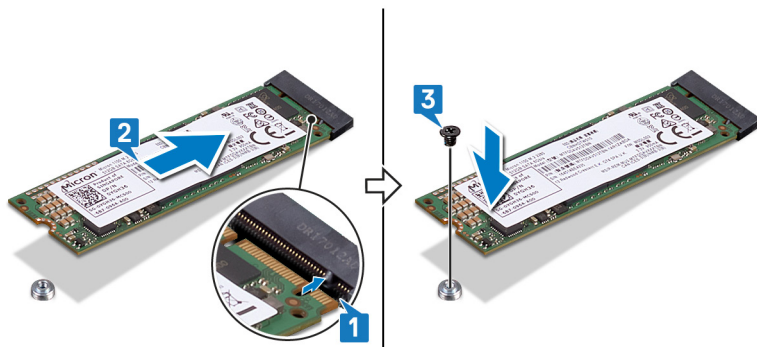

Μετάπειτα απαιτούμενες ενέργειες

Επανατοποθετήστε το [κάλυμμα της βάσης](#).

Αφαίρεση της επιφάνειας αφής



ΠΡΟΕΙΔΟΠΟΙΗΣΗ: Διαβάστε τις οδηγίες που παραλάβατε μαζί με τον υπολογιστή σας και αφορούν θέματα ασφάλειας προτού εκτελέσετε οποιαδήποτε εργασία στο εσωτερικό του και ακολουθήστε τα βήματα που παρατίθενται στην ενότητα [Πριν από την εκτέλεση εργασιών στο εσωτερικό του υπολογιστή σας](#). Μετά την εκτέλεση εργασιών στο εσωτερικό του υπολογιστή σας, ακολουθήστε τις οδηγίες που παρατίθενται στην ενότητα [Μετά την εκτέλεση εργασιών στο εσωτερικό του υπολογιστή σας](#). Για περισσότερες άριστες πρακτικές σε θέματα ασφάλειας ανατρέξτε στην αρχική σελίδα του ιστοτόπου για τη συμμόρφωση προς τις κανονιστικές διατάξεις στη διεύθυνση www.dell.com/regulatory_compliance.

Προαπαιτούμενες ενέργειες

- 1 Αφαιρέστε το [κάλυμμα της βάσης](#).
- 2 Αφαιρέστε την [μπαταρία](#).

Διαδικασία

- 1 Αφαιρέστε τις τρεις βίδες (M2x2) που συγκρατούν το υποστήριγμα της επιφάνειας αφής στη διάταξη του στηρίγματος παλάμης και του πληκτρολογίου.

- 2 Ανασηκώστε το υποστήριγμα της επιφάνειας αφής και αφαιρέστε το από τη διάταξη του στηρίγματος παλάμης και του πληκτρολογίου.

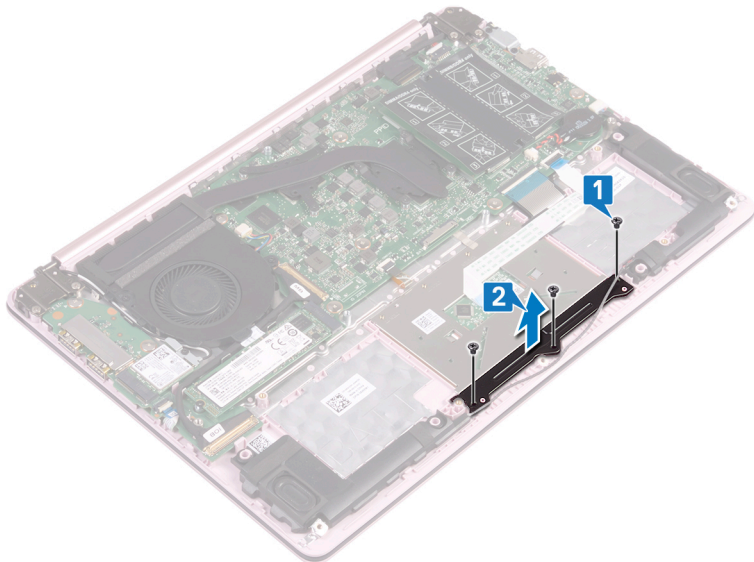

- 3 Ξεκολλήστε την ταινία που συγκρατεί την επιφάνεια αφής στην πλακέτα συστήματος.
- 4 Ανοίξτε το μάνταλο και αποσυνδέστε το καλώδιο της επιφάνειας αφής από την πλακέτα συστήματος.
- 5 Αφαιρέστε τις τέσσερις βίδες (M2x2) που συγκρατούν την επιφάνεια αφής στη διάταξη του στηρίγματος παλάμης και του πληκτρολογίου.

- 6** Ανασηκώστε την επιφάνεια αφής από την υποδοχή της στη διάταξη του στηρίγματος παλάμης και του πληκτρολογίου.

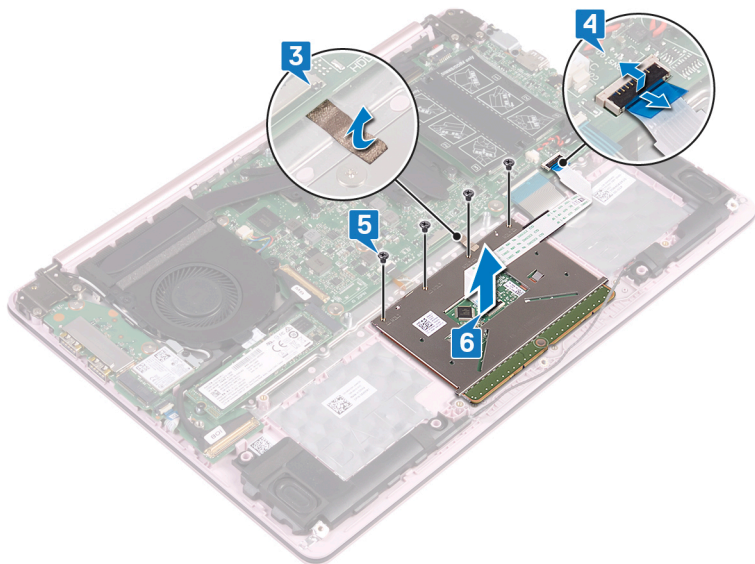

Επανατοποθέτηση της επιφάνειας αφής



ΠΡΟΕΙΔΟΠΟΙΗΣΗ: Διαβάστε τις οδηγίες που παραλάβατε μαζί με τον υπολογιστή σας και αφορούν θέματα ασφάλειας προτού εκτελέσετε οποιαδήποτε εργασία στο εσωτερικό του και ακολουθήστε τα βήματα που παρατίθενται στην ενότητα [Πριν από την εκτέλεση εργασιών στο εσωτερικό του υπολογιστή σας](#). Μετά την εκτέλεση εργασιών στο εσωτερικό του υπολογιστή σας, ακολουθήστε τις οδηγίες που παρατίθενται στην ενότητα [Μετά την εκτέλεση εργασιών στο εσωτερικό του υπολογιστή σας](#). Για περισσότερες άριστες πρακτικές σε θέματα ασφάλειας ανατρέξτε στην αρχική σελίδα του ιστοτόπου για τη συμμόρφωση προς τις κανονιστικές διατάξεις στη διεύθυνση www.dell.com/regulatory_compliance.

Διαδικασία

- 1 Περάστε συρτά την επιφάνεια αφής μέσα στις υποδοχές της στη διάταξη του στηρίγματος παλάμης και του πληκτρολογίου.
- 2 Επανατοποθετήστε τις τέσσερις βίδες (M2x2) που συγκρατούν την επιφάνεια αφής στη διάταξη του στηρίγματος παλάμης και του πληκτρολογίου.
- 3 Συνδέστε ξανά το καλώδιο της επιφάνειας αφής στην πλακέτα συστήματος και κλείστε το μάνταλο για να το στερεώσετε.
- 4 Κολλήστε την ταινία που συγκρατεί την επιφάνεια αφής στην κάρτα συστήματος.
- 5 Ευθυγραμμίστε τις οπές για τις βίδες στο υποστήριγμα της επιφάνειας αφής με τις αντίστοιχες οπές στη διάταξη του στηρίγματος παλάμης και του πληκτρολογίου.
- 6 Επανατοποθετήστε τις τρεις βίδες (M2x2) που συγκρατούν το υποστήριγμα της επιφάνειας αφής στη διάταξη του στηρίγματος παλάμης και του πληκτρολογίου.

Μετέπειτα απαιτούμενες ενέργειες

- 1 Επανατοποθετήστε την [μπαταρία](#).
- 2 Επανατοποθετήστε το [κάλυμμα της βάσης](#).

Αφαίρεση των ηχείων



ΠΡΟΕΙΔΟΠΟΙΗΣΗ: Διαβάστε τις οδηγίες που παραλάβατε μαζί με τον υπολογιστή σας και αφορούν θέματα ασφάλειας προτού εκτελέσετε οποιαδήποτε εργασία στο εσωτερικό του και ακολουθήστε τα βήματα που παρατίθενται στην ενότητα [Πριν από την εκτέλεση εργασιών στο εσωτερικό του υπολογιστή σας](#). Μετά την εκτέλεση εργασιών στο εσωτερικό του υπολογιστή σας, ακολουθήστε τις οδηγίες που παρατίθενται στην ενότητα [Μετά την εκτέλεση εργασιών στο εσωτερικό του υπολογιστή σας](#). Για περισσότερες άριστες πρακτικές σε θέματα ασφάλειας ανατρέξτε στην αρχική σελίδα του ιστοτόπου για τη συμμόρφωση προς τις κανονιστικές διατάξεις στη διεύθυνση www.dell.com/regulatory_compliance.

Προαπαιτούμενες ενέργειες

Αφαιρέστε το [κάλυμμα της βάσης](#).

Διαδικασία

- 1 Αποσυνδέστε το καλώδιο των ηχείων από την πλακέτα συστήματος.
- 2 Σηκώστε το αριστερό ηχείο για να το αποσπάσετε από τη διάταξη του στηρίγματος παλάμης και του πληκτρολογίου.
- 3 Αφαιρέστε το καλώδιο των ηχείων από τους οδηγούς δρομολόγησης στην μπαταρία.

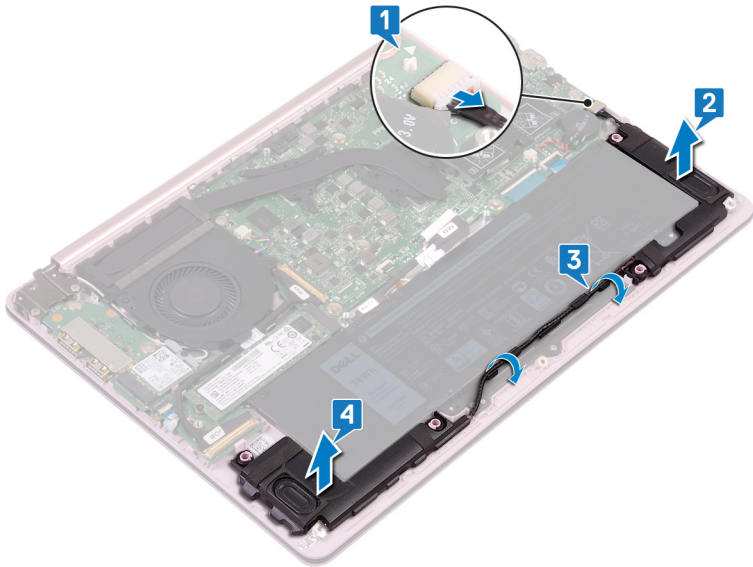

- 4 Σηκώστε το δεξί ηχείο για να το αποσπάσετε από τη διάταξη του στηρίγματος παλάμης και του πληκτρολογίου.



Επανατοποθέτηση των ηχείων

 **ΠΡΟΕΙΔΟΠΟΙΗΣΗ:** Διαβάστε τις οδηγίες που παραλάβατε μαζί με τον υπολογιστή σας και αφορούν θέματα ασφάλειας προτού εκτελέσετε οποιαδήποτε εργασία στο εσωτερικό του και ακολουθήστε τα βήματα που παρατίθενται στην ενότητα [Πριν από την εκτέλεση εργασιών στο εσωτερικό του υπολογιστή σας](#). Μετά την εκτέλεση εργασιών στο εσωτερικό του υπολογιστή σας, ακολουθήστε τις οδηγίες που παρατίθενται στην ενότητα [Μετά την εκτέλεση εργασιών στο εσωτερικό του υπολογιστή σας](#). Για περισσότερες άριστες πρακτικές σε θέματα ασφάλειας ανατρέξτε στην αρχική σελίδα του ιστοτόπου για τη συμμόρφωση προς τις κανονιστικές διατάξεις στη διεύθυνση www.dell.com/regulatory_compliance.



Διαδικασία

- 1 Χρησιμοποιώντας τα σημεία ευθυγράμμισης ευθυγραμμίστε και τοποθετήστε το δεξί ηχείο επάνω στη διάταξη του στηρίγματος παλάμης και του πληκτρολογίου.
 -  **ΣΗΜΕΙΩΣΗ:** Βεβαιωθείτε ότι τα ελαστικά προστατευτικά εφαρμόζουν στο εσωτερικό των σημείων ευθυγράμμισης.
- 2 Περάστε το καλώδιο των ηχείων μέσα από τους οδηγούς δρομολόγησης στην μπαταρία.
- 3 Χρησιμοποιώντας τα σημεία ευθυγράμμισης ευθυγραμμίστε και τοποθετήστε το αριστερό ηχείο επάνω στη διάταξη του στηρίγματος παλάμης και του πληκτρολογίου.
 -  **ΣΗΜΕΙΩΣΗ:** Βεβαιωθείτε ότι τα ελαστικά προστατευτικά εφαρμόζουν στο εσωτερικό των σημείων ευθυγράμμισης.
- 4 Συνδέστε το καλώδιο των ηχείων στην πλακέτα συστήματος.

Μετάπειτα απαιτούμενες ενέργειες

Επανατοποθετήστε το [κάλυμμα της βάσης](#).

Αφαίρεση της ψύκτρας

-  **ΠΡΟΕΙΔΟΠΟΙΗΣΗ:** Διαβάστε τις οδηγίες που παραλάβατε μαζί με τον υπολογιστή σας και αφορούν θέματα ασφάλειας προτού εκτελέσετε οποιαδήποτε εργασία στο εσωτερικό του και ακολουθήστε τα βήματα που παρατίθενται στην ενότητα [Πριν από την εκτέλεση εργασιών στο εσωτερικό του υπολογιστή σας](#). Μετά την εκτέλεση εργασιών στο εσωτερικό του υπολογιστή σας, ακολουθήστε τις οδηγίες που παρατίθενται στην ενότητα [Μετά την εκτέλεση εργασιών στο εσωτερικό του υπολογιστή σας](#). Για περισσότερες άριστες πρακτικές σε θέματα ασφάλειας ανατρέξτε στην αρχική σελίδα του ιστοτόπου για τη συμμόρφωση προς τις κανονιστικές διατάξεις στη διεύθυνση www.dell.com/regulatory_compliance.
-  **ΠΡΟΕΙΔΟΠΟΙΗΣΗ:** Η ψύκτρα ενδέχεται να θερμανθεί στη διάρκεια της κανονικής λειτουργίας. Προτού την αγγίξετε, αφήστε να περάσει αρκετή ώρα για να κρυώσει.
-  **ΠΡΟΣΟΧΗ:** Για να επιτευχθεί η μέγιστη ψύξη του επεξεργαστή, μην αγγίζετε τις περιοχές μεταφοράς θερμότητας επάνω στην ψύκτρα. Το λίπος της επιδερμίδας σας μπορεί να μειώσει την ικανότητα μεταφοράς θερμότητας της θερμοαγωγίμης πάστας.

Προαπαιτούμενες ενέργειες

Αφαιρέστε το [κάλυμμα της βάσης](#).

Διαδικασία

- 1 Χαλαρώστε τις μη αποσπώμενες βίδες που συγκρατούν την ψύκτρα στην πλακέτα συστήματος με αντίστροφη σειρά (υποδεικνύεται πάνω στην ψύκτρα).

2 Σηκώστε την ψύκτρα για να την αποσπάσετε από την πλακέτα συστήματος.

 **ΣΗΜΕΙΩΣΗ:** Ανάλογα με τη διαμόρφωση που παραγγείλατε, ο τύπος της ψύκτρας μπορεί να διαφέρει από την εικόνα.

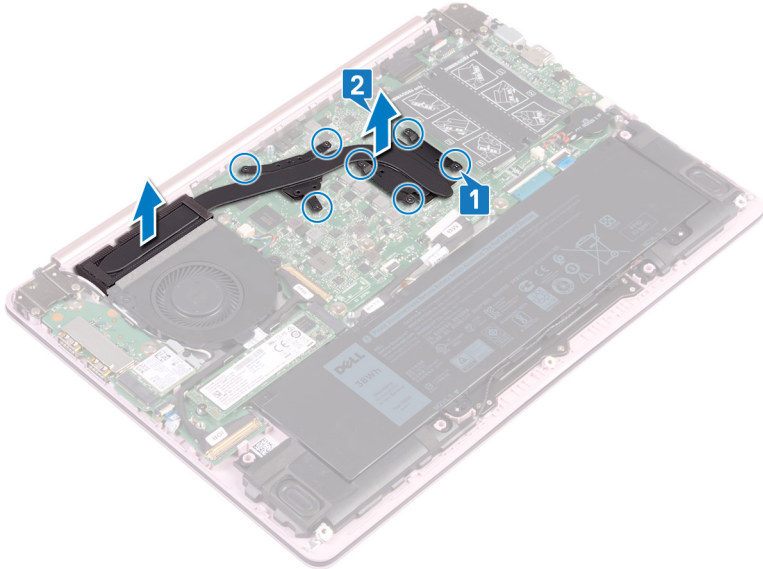

Επανατοποθέτηση της ψύκτρας

 **ΠΡΟΕΙΔΟΠΟΙΗΣΗ:** Διαβάστε τις οδηγίες που παραλάβατε μαζί με τον υπολογιστή σας και αφορούν θέματα ασφάλειας προτού εκτελέσετε οποιαδήποτε εργασία στο εσωτερικό του και ακολουθήστε τα βήματα που παρατίθενται στην ενότητα [Πριν από την εκτέλεση εργασιών στο εσωτερικό του υπολογιστή σας](#). Μετά την εκτέλεση εργασιών στο εσωτερικό του υπολογιστή σας, ακολουθήστε τις οδηγίες που παρατίθενται στην ενότητα [Μετά την εκτέλεση εργασιών στο εσωτερικό του υπολογιστή σας](#). Για περισσότερες άριστες πρακτικές σε θέματα ασφάλειας ανατρέξτε στην αρχική σελίδα του ιστοτόπου για τη συμμόρφωση προς τις κανονιστικές διατάξεις στη διεύθυνση www.dell.com/regulatory_compliance.

 **ΠΡΟΣΟΧΗ:** Αν η ψύκτρα του επεξεργαστή δεν είναι σωστά ευθυγραμμισμένη, υπάρχει κίνδυνος να πάθουν ζημιά η πλακέτα συστήματος και ο επεξεργαστής.

 **ΣΗΜΕΙΩΣΗ:** Αν αντικαταστήσετε είτε την πλακέτα συστήματος είτε την ψύκτρα, χρησιμοποιήστε το θερμικό υπόθεμα που θα βρείτε στο εργαλειοσύνολο για να διασφαλίσετε ότι θα επιτευχθεί η θερμική αγωγιμότητα.

Διαδικασία

- 1 Ευθυγραμμίστε τις οπές για τις βίδες στην ψύκτρα με τις αντίστοιχες οπές στην πλακέτα συστήματος.
- 2 Σφίξτε τις μη αποσπώμενες βίδες που συγκρατούν την ψύκτρα στην πλακέτα συστήματος τη μία μετά την άλλη (με τη σειρά που υποδεικνύεται πάνω στην ψύκτρα).

Μετέπειτα απαιτούμενες ενέργειες

Επανατοποθετήστε το [κάλυμμα της βάσης](#).

Αφαίρεση της θύρας του προσαρμογέα ισχύος



ΠΡΟΕΙΔΟΠΟΙΗΣΗ: Διαβάστε τις οδηγίες που παραλάβατε μαζί με τον υπολογιστή σας και αφορούν θέματα ασφάλειας προτού εκτελέσετε οποιαδήποτε εργασία στο εσωτερικό του και ακολουθήστε τα βήματα που παρατίθενται στην ενότητα [Πριν από την εκτέλεση εργασιών στο εσωτερικό του υπολογιστή σας](#). Μετά την εκτέλεση εργασιών στο εσωτερικό του υπολογιστή σας, ακολουθήστε τις οδηγίες που παρατίθενται στην ενότητα [Μετά την εκτέλεση εργασιών στο εσωτερικό του υπολογιστή σας](#). Για περισσότερες άριστες πρακτικές σε θέματα ασφάλειας ανατρέξτε στην αρχική σελίδα του ιστοτόπου για τη συμμόρφωση προς τις κανονιστικές διατάξεις στη διεύθυνση www.dell.com/regulatory_compliance.

Προαπαιτούμενες ενέργειες

- 1 Αφαιρέστε το [κάλυμμα της βάσης](#).
- 2 Αφαιρέστε την [μπταρσία](#).

Διαδικασία

- 1 Αφαιρέστε τις δύο βίδες (M2,5x4) που συγκρατούν τον δεξιό μεντεσέ στην πλακέτα συστήματος και τη διάταξη του στηρίγματος παλάμης και του πληκτρολογίου.

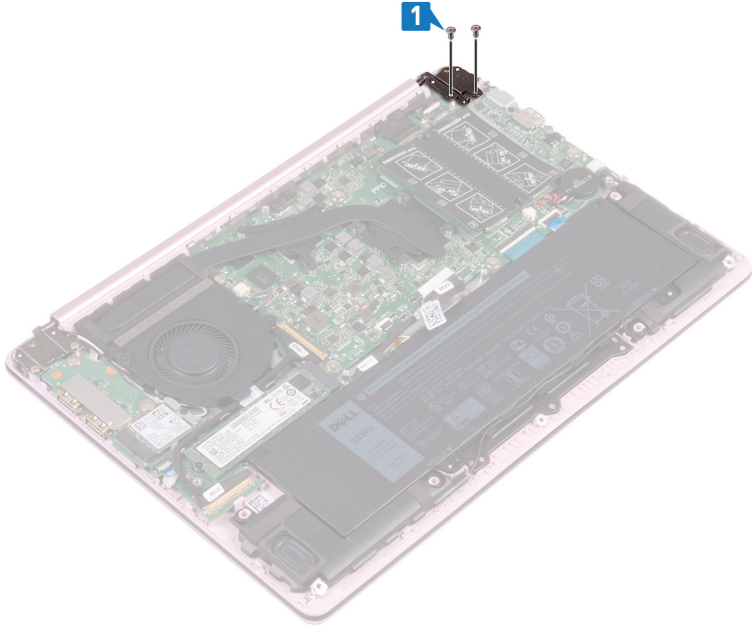

- 2 Ανασηκώστε τη διάταξη του στηρίγματος παλάμης και του πληκτρολογίου υπό γωνία για να ανασηκώσετε τον δεξί μεντεσέ.

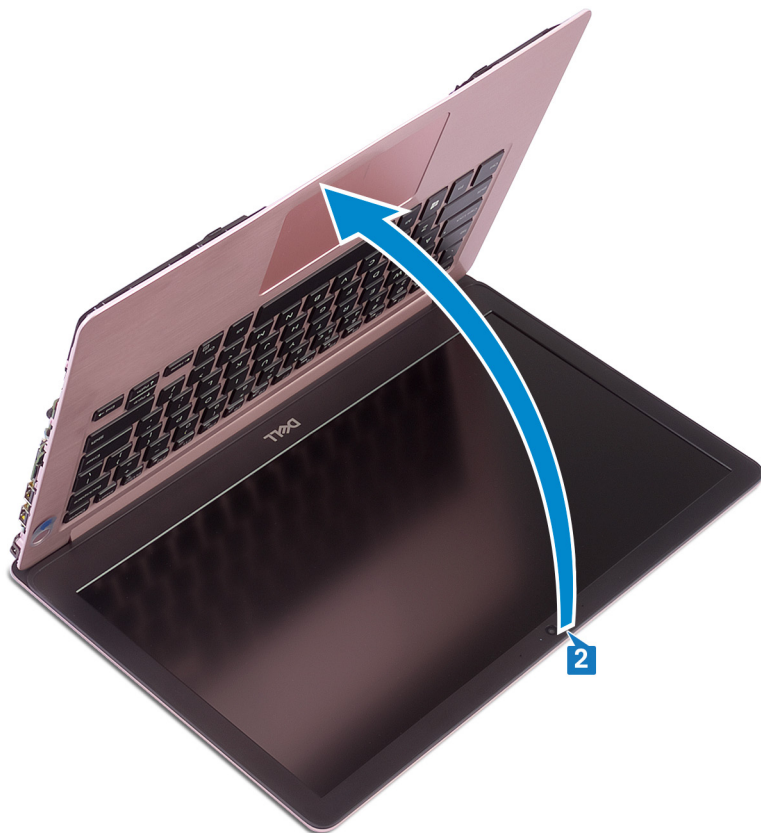

- 3 Αποσυνδέστε το καλώδιο της θύρας του προσαρμογέα ισχύος από την πλακέτα συστήματος.

- 4 Σηκώστε τη θύρα του προσαρμογέα ισχύος μαζί με το καλώδιό της και αποσπάστε την από τη διάταξη του στηρίγματος παλάμης και του πληκτρολογίου.

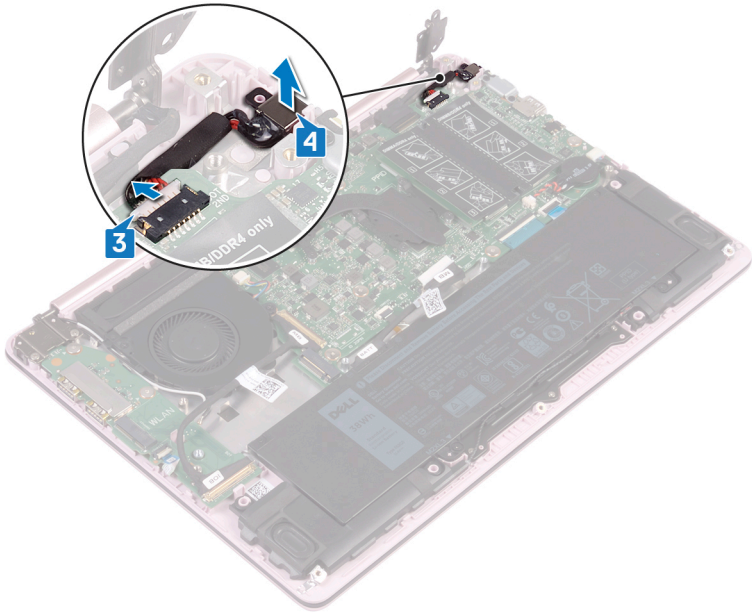

Επανατοποθέτηση της θύρας του προσαρμογέα ισχύος

 **ΠΡΟΕΙΔΟΠΟΙΗΣΗ:** Διαβάστε τις οδηγίες που παραλάβατε μαζί με τον υπολογιστή σας και αφορούν θέματα ασφάλειας προτού εκτελέσετε οποιαδήποτε εργασία στο εσωτερικό του και ακολουθήστε τα βήματα που παρατίθενται στην ενότητα [Πριν από την εκτέλεση εργασιών στο εσωτερικό του υπολογιστή σας](#). Μετά την εκτέλεση εργασιών στο εσωτερικό του υπολογιστή σας, ακολουθήστε τις οδηγίες που παρατίθενται στην ενότητα [Μετά την εκτέλεση εργασιών στο εσωτερικό του υπολογιστή σας](#). Για περισσότερες άριστες πρακτικές σε θέματα ασφάλειας ανατρέξτε στην αρχική σελίδα του ιστοτόπου για τη συμμόρφωση προς τις κανονιστικές διατάξεις στη διεύθυνση www.dell.com/regulatory_compliance.

Διαδικασία

- 1 Ευθυγραμμίστε την οπή για τη βίδα στη θύρα του προσαρμογέα ισχύος με την αντίστοιχη οπή στη διάταξη του στηρίγματος παλάμης και του πληκτρολογίου.
- 2 Συνδέστε το καλώδιο της θύρας του προσαρμογέα ισχύος στην πλακέτα συστήματος.
- 3 Κλείστε τον δεξιό μεντεσέ και επανατοποθετήστε τις δύο βίδες (M2,5x4) που συγκρατούν τον δεξιό μεντεσέ στην πλακέτα συστήματος και τη διάταξη του στηρίγματος παλάμης και του πληκτρολογίου.

Μετάπειτα απαιτούμενες ενέργειες

- 1 Επανατοποθετήστε την [μπαταρία](#).
- 2 Επανατοποθετήστε το [κάλυμμα της βάσης](#).

Αφαίρεση της διάταξης της οθόνης



ΠΡΟΕΙΔΟΠΟΙΗΣΗ: Διαβάστε τις οδηγίες που παραλάβατε μαζί με τον υπολογιστή σας και αφορούν θέματα ασφάλειας προτού εκτελέσετε οποιαδήποτε εργασία στο εσωτερικό του και ακολουθήστε τα βήματα που παρατίθενται στην ενότητα [Πριν από την εκτέλεση εργασιών στο εσωτερικό του υπολογιστή σας](#). Μετά την εκτέλεση εργασιών στο εσωτερικό του υπολογιστή σας, ακολουθήστε τις οδηγίες που παρατίθενται στην ενότητα [Μετά την εκτέλεση εργασιών στο εσωτερικό του υπολογιστή σας](#). Για περισσότερες άριστες πρακτικές σε θέματα ασφάλειας ανατρέξτε στην αρχική σελίδα του ιστοτόπου για τη συμμόρφωση προς τις κανονιστικές διατάξεις στη διεύθυνση www.dell.com/regulatory_compliance.

Προαπαιτούμενες ενέργειες

- 1 Αφαιρέστε το [κάλυμμα της βάσης](#).
- 2 Αφαιρέστε την [κάρτα ασύρματης επικοινωνίας](#).

Διαδικασία

- 1 Αφαιρέστε τις τέσσερις βίδες (M2,5x4) που συγκρατούν τον αριστερό και τον δεξί μεντεσέ στην πλακέτα συστήματος και την πλακέτα I/O.
- 2 Σημειώστε τη διαδρομή των καλωδίων της κεραίας και αφαιρέστε τα από τους οδηγούς διαδρομής στον ανεμιστήρα.

3 Αποσυνδέστε το καλώδιο της οθόνης από την πλακέτα συστήματος.

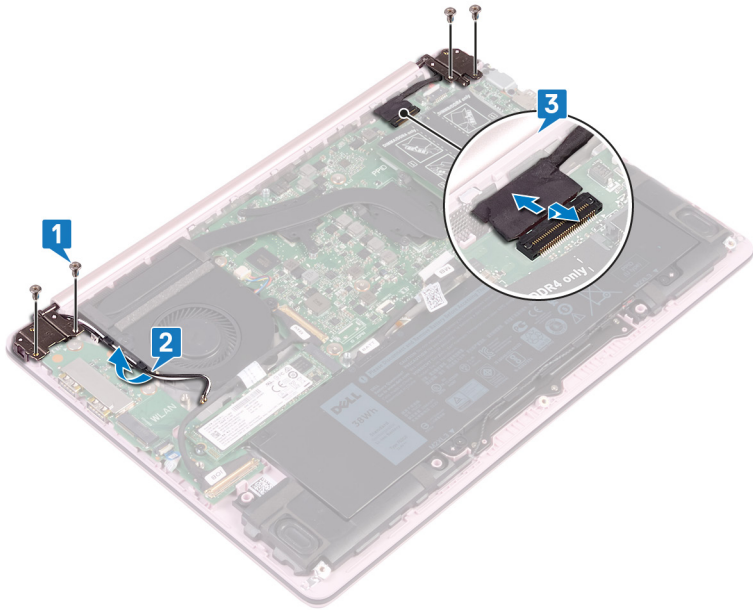

- 4 Σηκώστε υπό γωνία τη διάταξη του στηρίγματος παλάμης και του πληκτρολογίου.

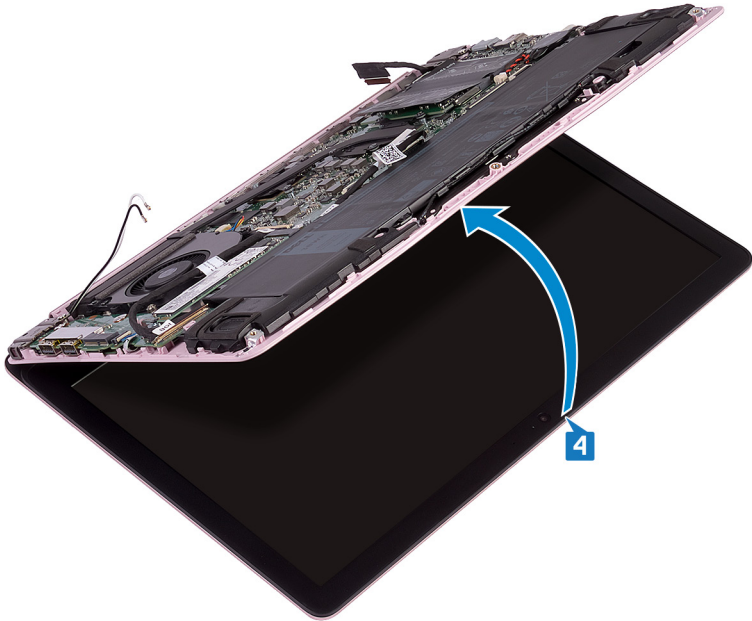

- 5 Σύρετε και αφαιρέστε τη διάταξη του στηρίγματος παλάμης και του πληκτρολογίου από τη διάταξη της οθόνης.



- 6 Αφού εκτελέσετε όλα τα παραπάνω βήματα, θα απομείνει η διάταξη της οθόνης.



Επανατοποθέτηση της διάταξης της οθόνης

 **ΠΡΟΕΙΔΟΠΟΙΗΣΗ:** Διαβάστε τις οδηγίες που παραλάβατε μαζί με τον υπολογιστή σας και αφορούν θέματα ασφάλειας προτού εκτελέσετε οποιαδήποτε εργασία στο εσωτερικό του και ακολουθήστε τα βήματα που παρατίθενται στην ενότητα [Πριν από την εκτέλεση εργασιών στο εσωτερικό του υπολογιστή σας](#). Μετά την εκτέλεση εργασιών στο εσωτερικό του υπολογιστή σας, ακολουθήστε τις οδηγίες που παρατίθενται στην ενότητα [Μετά την εκτέλεση εργασιών στο εσωτερικό του υπολογιστή σας](#). Για περισσότερες άριστες πρακτικές σε θέματα ασφάλειας ανατρέξτε στην αρχική σελίδα του ιστοτόπου για τη συμμόρφωση προς τις κανονιστικές διατάξεις στη διεύθυνση www.dell.com/regulatory_compliance.

Διαδικασία

 **ΣΗΜΕΙΩΣΗ:** Βεβαιωθείτε ότι έχετε ανοίξει τους μεντεσέδες στη μέγιστη θέση πριν επανατοποθετήσετε τη διάταξη της οθόνης στη διάταξη του στηρίγματος παλάμης και του πληκτρολογίου.

- 1 Τοποθετήστε τη διάταξη του στηρίγματος παλάμης και του πληκτρολογίου κάτω από τους μεντεσέδες στη διάταξη της οθόνης.
- 2 Πιέστε τους μεντεσέδες προς τα κάτω στην πλακέτα συστήματος και την πλακέτα I/O.
- 3 Επανατοποθετήστε τις τέσσερις βίδες (M2,5x4) που συγκρατούν το αριστερό και το δεξί μάνταλο στην πλακέτα συστήματος και την πλακέτα I/O, αφού βεβαιωθείτε ότι είναι ευθυγραμμισμένες με τις οπές των βιδών στα σημεία ευθυγράμμισης.
- 4 Συνδέστε το καλώδιο της οθόνης στην πλακέτα συστήματος.
- 5 Περάστε τα καλώδια της κεραίας στη διαδρομή τους μέσα από τους οδηγούς διαδρομής στον ανεμιστήρα.

Μετάπειτα απαιτούμενες ενέργειες

- 1 Επανατοποθετήστε την [κάρτα ασύρματης επικοινωνίας](#).
- 2 Επανατοποθετήστε το [κάλυμμα της βάσης](#).

Αφαίρεση της πλακέτας I/O



ΠΡΟΕΙΔΟΠΟΙΗΣΗ: Διαβάστε τις οδηγίες που παραλάβατε μαζί με τον υπολογιστή σας και αφορούν θέματα ασφάλειας προτού εκτελέσετε οποιαδήποτε εργασία στο εσωτερικό του και ακολουθήστε τα βήματα που παρατίθενται στην ενότητα [Πριν από την εκτέλεση εργασιών στο εσωτερικό του υπολογιστή σας](#). Μετά την εκτέλεση εργασιών στο εσωτερικό του υπολογιστή σας, ακολουθήστε τις οδηγίες που παρατίθενται στην ενότητα [Μετά την εκτέλεση εργασιών στο εσωτερικό του υπολογιστή σας](#). Για περισσότερες άριστες πρακτικές σε θέματα ασφάλειας ανατρέξτε στην αρχική σελίδα του ιστοτόπου για τη συμμόρφωση προς τις κανονιστικές διατάξεις στη διεύθυνση www.dell.com/regulatory_compliance.

Προαπαιτούμενες ενέργειες

- 1 Αφαιρέστε το [κάλυμμα της βάσης](#).
- 2 Αφαιρέστε τη [μονάδα δίσκου στερεάς κατάστασης](#).
- 3 Ακολουθήστε τη διαδικασία από το βήμα 1 έως το βήμα 4 που περιγράφονται στην ενότητα «[Αφαίρεση της κάρτας ασύρματης επικοινωνίας](#)».

Διαδικασία

- 1 Αφαιρέστε τις δύο βίδες (M2,5x4) που συγκρατούν τον αριστερό μεντεσέ στη διάταξη του στηρίγματος παλάμης και του πληκτρολογίου.

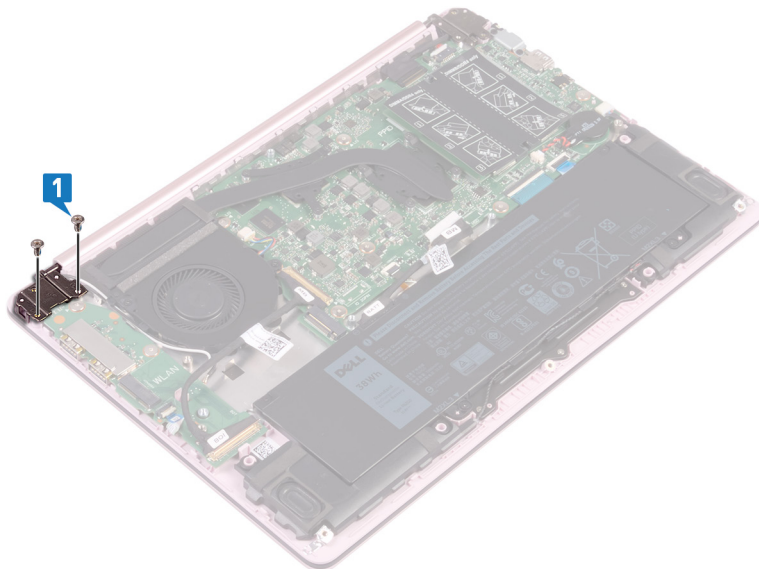

- 2 Ανασηκώστε τη διάταξη του στηρίγματος παλάμης και του πληκτρολογίου υπό γωνία για να ανασηκώσετε τον αριστερό μεντεσέ.

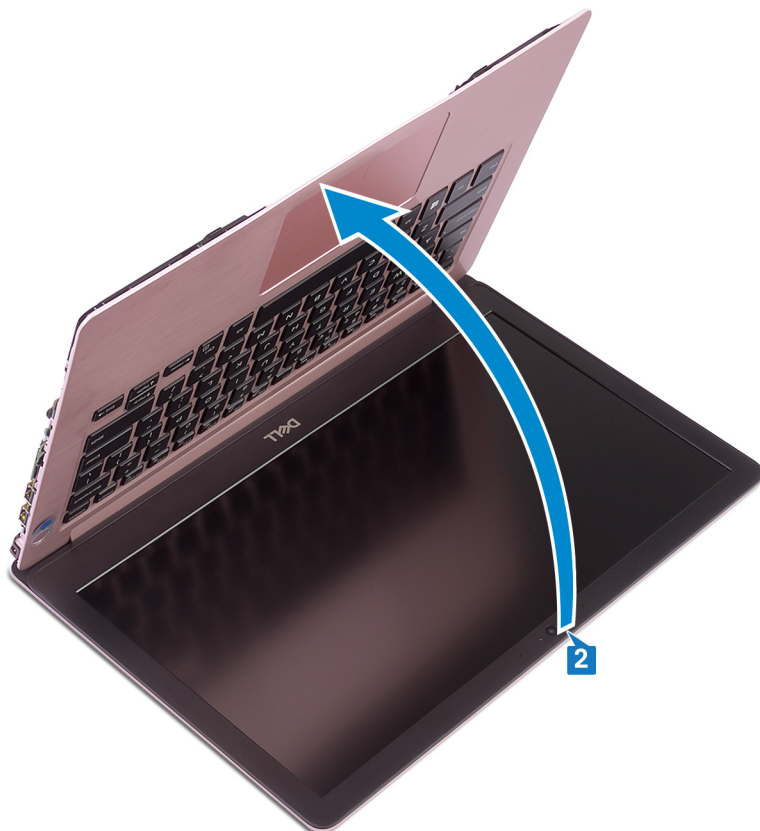

- 3 Ανοίξτε το μάνταλο που ασφαλίζει το καλώδιο της πλακέτας I/O και αποσυνδέστε το καλώδιο από την πλακέτα I/O.
- 4 Ανοίξτε το μάνταλο που ασφαλίζει το καλώδιο της μονάδας ανάγνωσης δακτυλικών αποτυπωμάτων και αποσυνδέστε το καλώδιο από την πλακέτα I/O – Προαιρετικό για υπολογιστές που συνοδεύονται από μονάδα ανάγνωσης δακτυλικών αποτυπωμάτων.

- 5** Αφαιρέστε τις δύο βίδες (M2x2) που συγκρατούν την πλακέτα I/O στη διάταξη του στηρίγματος παλάμης και του πληκτρολογίου.

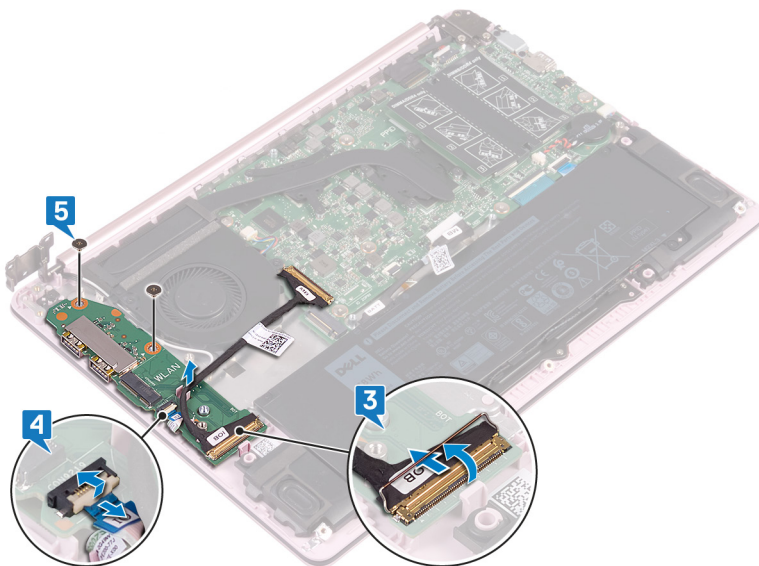

Επανατοποθέτηση της πλακέτας I/O

 **ΠΡΟΕΙΔΟΠΟΙΗΣΗ:** Διαβάστε τις οδηγίες που παραλάβατε μαζί με τον υπολογιστή σας και αφορούν θέματα ασφάλειας προτού εκτελέσετε οποιαδήποτε εργασία στο εσωτερικό του και ακολουθήστε τα βήματα που παρατίθενται στην ενότητα [Πριν από την εκτέλεση εργασιών στο εσωτερικό του υπολογιστή σας](#). Μετά την εκτέλεση εργασιών στο εσωτερικό του υπολογιστή σας, ακολουθήστε τις οδηγίες που παρατίθενται στην ενότητα [Μετά την εκτέλεση εργασιών στο εσωτερικό του υπολογιστή σας](#). Για περισσότερες άριστες πρακτικές σε θέματα ασφάλειας ανατρέξτε στην αρχική σελίδα του ιστοτόπου για τη συμμόρφωση προς τις κανονιστικές διατάξεις στη διεύθυνση www.dell.com/regulatory_compliance.

Διαδικασία

 **ΣΗΜΕΙΩΣΗ:** Βεβαιωθείτε ότι έχετε ανοίξει τον αριστερό μεντεσέ στη μέγιστη θέση πριν επανατοποθετήσετε την πλακέτα I/O στη διάταξη του στηρίγματος παλάμης και του πληκτρολογίου.

- 1 Χρησιμοποιώντας τα σημεία ευθυγράμμισης τοποθετήστε την πλακέτα I/O επάνω στη διάταξη του στηρίγματος παλάμης και του πληκτρολογίου.
- 2 Επανατοποθετήστε τις δύο βίδες (M2x2) που συγκρατούν την πλακέτα I/O στη διάταξη του στηρίγματος παλάμης και του πληκτρολογίου.
- 3 Ανοίξτε το μάνταλο που ασφαλίσει το καλώδιο της μονάδας ανάγνωσης δακτυλικών αποτυπωμάτων στην πλακέτα I/O και συνδέστε το καλώδιο στην πλακέτα I/O – Προαιρετικό για υπολογιστές που συνοδεύονται από μονάδα ανάγνωσης δακτυλικών αποτυπωμάτων.
- 4 Ανοίξτε το μάνταλο που ασφαλίσει το καλώδιο της πλακέτας I/O στην πλακέτα I/O και συνδέστε το καλώδιο στην πλακέτα I/O.
- 5 Ασφαλίστε τον αριστερό μεντεσέ στη διάταξη του στηρίγματος παλάμης και του πληκτρολογίου.
- 6 Επανατοποθετήστε τις δύο βίδες (M2,5x4) που συγκρατούν τον αριστερό μεντεσέ στη διάταξη του στηρίγματος παλάμης και του πληκτρολογίου.

Μετέπειτα απαιτούμενες ενέργειες

- 1 Επανατοποθετήστε την [κάρτα ασύρματης επικοινωνίας](#).
- 2 Επανατοποθετήστε τη [μονάδα δίσκου στερεάς κατάστασης](#).
- 3 Επανατοποθετήστε το [κάλυμμα της βάσης](#)

Αφαίρεση του κουμπιού λειτουργίας



ΠΡΟΕΙΔΟΠΟΙΗΣΗ: Διαβάστε τις οδηγίες που παραλάβατε μαζί με τον υπολογιστή σας και αφορούν θέματα ασφάλειας προτού εκτελέσετε οποιαδήποτε εργασία στο εσωτερικό του και ακολουθήστε τα βήματα που παρατίθενται στην ενότητα [Πριν από την εκτέλεση εργασιών στο εσωτερικό του υπολογιστή σας](#). Μετά την εκτέλεση εργασιών στο εσωτερικό του υπολογιστή σας, ακολουθήστε τις οδηγίες που παρατίθενται στην ενότητα [Μετά την εκτέλεση εργασιών στο εσωτερικό του υπολογιστή σας](#). Για περισσότερες άριστες πρακτικές σε θέματα ασφάλειας ανατρέξτε στην αρχική σελίδα του ιστοτόπου για τη συμμόρφωση προς τις κανονιστικές διατάξεις στη διεύθυνση www.dell.com/regulatory_compliance.

Προαπαιτούμενες ενέργειες

- 1 Αφαιρέστε το [κάλυμμα της βάσης](#).
- 2 Αφαιρέστε τη [μονάδα δίσκου στερεάς κατάστασης](#).
- 3 Αφαιρέστε την [κάρτα ασύρματης επικοινωνίας](#).
- 4 Αφαιρέστε την [πλακέτα I/O](#).

Διαδικασία

- 1 Αφαιρέστε τις δύο βίδες (M2x3) που συγκρατούν το κουμπί λειτουργίας στη διάταξη του στηρίγματος παλάμης και του πληκτρολογίου.

- 2 Σηκώστε το κουμπί λειτουργίας για να το αποσπάσετε από τη διάταξη του στηρίγματος παλάμης και του πληκτρολογίου.

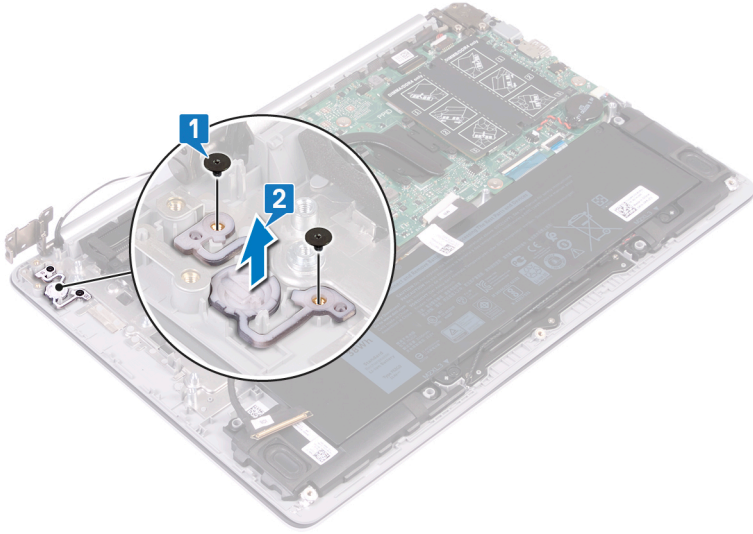

Επανατοποθέτηση του κουμπιού λειτουργίας



ΠΡΟΕΙΔΟΠΟΙΗΣΗ: Διαβάστε τις οδηγίες που παραλάβατε μαζί με τον υπολογιστή σας και αφορούν θέματα ασφάλειας προτού εκτελέσετε οποιαδήποτε εργασία στο εσωτερικό του και ακολουθήστε τα βήματα που παρατίθενται στην ενότητα [Πριν από την εκτέλεση εργασιών στο εσωτερικό του υπολογιστή σας](#). Μετά την εκτέλεση εργασιών στο εσωτερικό του υπολογιστή σας, ακολουθήστε τις οδηγίες που παρατίθενται στην ενότητα [Μετά την εκτέλεση εργασιών στο εσωτερικό του υπολογιστή σας](#). Για περισσότερες άριστες πρακτικές σε θέματα ασφάλειας ανατρέξτε στην αρχική σελίδα του ιστοτόπου για τη συμμόρφωση προς τις κανονιστικές διατάξεις στη διεύθυνση www.dell.com/regulatory_compliance.

Διαδικασία

- 1 Χρησιμοποιώντας τα σημεία ευθυγράμμισης, ευθυγραμμίστε και τοποθετήστε το κουμπί λειτουργίας στη διάταξη του στηρίγματος παλάμης και του πληκτρολογίου.
- 2 Επανατοποθετήστε τις βίδες (M2x3) που συγκρατούν το κουμπί λειτουργίας στη διάταξη του στηρίγματος παλάμης και του πληκτρολογίου.

Μετάπειτα απαιτούμενες ενέργειες

- 1 Επανατοποθετήστε την [πλακέτα I/O](#).
- 2 Επανατοποθετήστε την [κάρτα ασύρματης επικοινωνίας](#).
- 3 Επανατοποθετήστε τη [μονάδα δίσκου στερεάς κατάστασης](#).
- 4 Επανατοποθετήστε το [κάλυμμα της βάσης](#)

Αφαίρεση του κουμπιού λειτουργίας με μονάδα ανάγνωσης δακτυλικών αποτυπωμάτων



ΠΡΟΕΙΔΟΠΟΙΗΣΗ: Διαβάστε τις οδηγίες που παραλάβατε μαζί με τον υπολογιστή σας και αφορούν θέματα ασφάλειας προτού εκτελέσετε οποιαδήποτε εργασία στο εσωτερικό του και ακολουθήστε τα βήματα που παρατίθενται στην ενότητα [Πριν από την εκτέλεση εργασιών στο εσωτερικό του υπολογιστή σας](#). Μετά την εκτέλεση εργασιών στο εσωτερικό του υπολογιστή σας, ακολουθήστε τις οδηγίες που παρατίθενται στην ενότητα [Μετά την εκτέλεση εργασιών στο εσωτερικό του υπολογιστή σας](#). Για περισσότερες άριστες πρακτικές σε θέματα ασφάλειας ανατρέξτε στην αρχική σελίδα του ιστοτόπου για τη συμμόρφωση προς τις κανονιστικές διατάξεις στη διεύθυνση www.dell.com/regulatory_compliance.



ΣΗΜΕΙΩΣΗ: Μόνο για υπολογιστές που παρέχονται με μονάδα ανάγνωσης δακτυλικών αποτυπωμάτων.

Προαπαιτούμενες ενέργειες

- 1 Αφαιρέστε το [κάλυμμα της βάσης](#).
- 2 Αφαιρέστε τη [μονάδα δίσκου στερεάς κατάστασης](#).
- 3 Αφαιρέστε την [κάρτα ασύρματης επικοινωνίας](#).
- 4 Αφαιρέστε την [πλακέτα I/O](#).

Διαδικασία

- 1 Αφαιρέστε τη βίδα (M2x3) που συγκρατεί το κουμπί λειτουργίας με μονάδα ανάγνωσης δακτυλικών αποτυπωμάτων στη διάταξη του στηρίγματος παλάμης και του πληκτρολογίου.
- 2 Με μια πλαστική σφήνα αποδεσμεύστε την πλακέτα της μονάδας ανάγνωσης δακτυλικών αποτυπωμάτων από τους οδηγούς στη διάταξη του στηρίγματος παλάμης και του πληκτρολογίου.

- 3** Σηκώστε το κουμπί λειτουργίας με μονάδα ανάγνωσης δακτυλικών αποτυπωμάτων μαζί με το καλώδιό του και αφαιρέστε το από τη διάταξη του στηρίγματος παλάμης και του πληκτρολογίου.

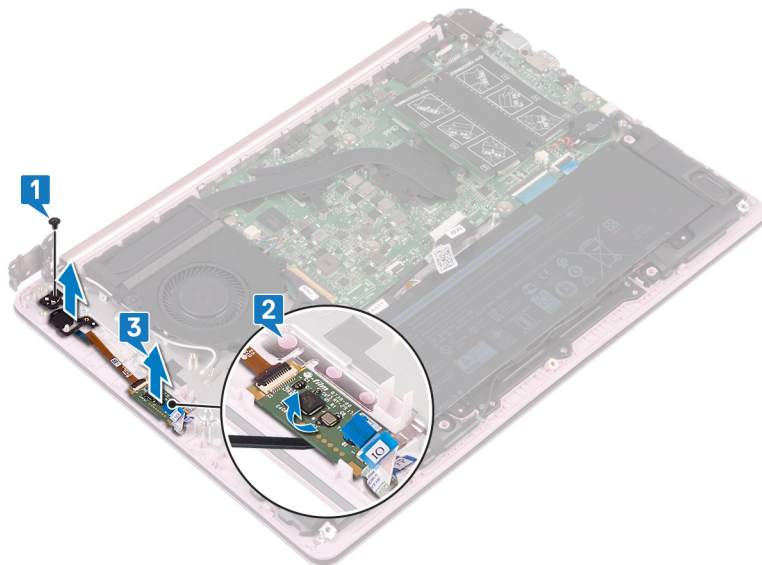

Επανατοποθέτηση του κουμπιού λειτουργίας με μονάδα ανάγνωσης δακτυλικών αποτυπωμάτων

 **ΠΡΟΕΙΔΟΠΟΙΗΣΗ:** Διαβάστε τις οδηγίες που παραλάβατε μαζί με τον υπολογιστή σας και αφορούν θέματα ασφάλειας προτού εκτελέσετε οποιαδήποτε εργασία στο εσωτερικό του και ακολουθήστε τα βήματα που παρατίθενται στην ενότητα [Πριν από την εκτέλεση εργασιών στο εσωτερικό του υπολογιστή σας](#). Μετά την εκτέλεση εργασιών στο εσωτερικό του υπολογιστή σας, ακολουθήστε τις οδηγίες που παρατίθενται στην ενότητα [Μετά την εκτέλεση εργασιών στο εσωτερικό του υπολογιστή σας](#). Για περισσότερες άριστες πρακτικές σε θέματα ασφάλειας ανατρέξτε στην αρχική σελίδα του ιστοτόπου για τη συμμόρφωση προς τις κανονιστικές διατάξεις στη διεύθυνση www.dell.com/regulatory_compliance.

 **ΣΗΜΕΙΩΣΗ:** Μόνο για υπολογιστές που παρέχονται με μονάδα ανάγνωσης δακτυλικών αποτυπωμάτων.

Διαδικασία



- 1 Χρησιμοποιώντας τα σημεία ευθυγράμμισης ευθυγραμμίστε και τοποθετήστε το κουμπί λειτουργίας με μονάδα ανάγνωσης δακτυλικών αποτυπωμάτων στη διάταξη του στηρίγματος παλάμης και του πληκτρολογίου.
- 2 Επανατοποθετήστε τη βίδα (M2x3) που συγκρατεί το κουμπί λειτουργίας με μονάδα ανάγνωσης δακτυλικών αποτυπωμάτων στη διάταξη του στηρίγματος παλάμης και του πληκτρολογίου.

Μετάπειτα απαιτούμενες ενέργειες

- 1 Επανατοποθετήστε την [πλακέτα I/O](#).
- 2 Επανατοποθετήστε την [κάρτα ασύρματης επικοινωνίας](#).
- 3 Επανατοποθετήστε τη [μονάδα δίσκου στερεάς κατάστασης](#).
- 4 Επανατοποθετήστε το [κάλυμμα της βάσης](#).

Αφαίρεση της πλακέτας συστήματος

 **ΠΡΟΕΙΔΟΠΟΙΗΣΗ:** Διαβάστε τις οδηγίες που παραλάβατε μαζί με τον υπολογιστή σας και αφορούν θέματα ασφάλειας προτού εκτελέσετε οποιαδήποτε εργασία στο εσωτερικό του και ακολουθήστε τα βήματα που παρατίθενται στην ενότητα [Πριν από την εκτέλεση εργασιών στο εσωτερικό του υπολογιστή σας](#). Μετά την εκτέλεση εργασιών στο εσωτερικό του υπολογιστή σας, ακολουθήστε τις οδηγίες που παρατίθενται στην ενότητα [Μετά την εκτέλεση εργασιών στο εσωτερικό του υπολογιστή σας](#). Για περισσότερες άριστες πρακτικές σε θέματα ασφάλειας ανατρέξτε στην αρχική σελίδα του ιστοτόπου για τη συμμόρφωση προς τις κανονιστικές διατάξεις στη διεύθυνση www.dell.com/regulatory_compliance.

-  **ΣΗΜΕΙΩΣΗ:** Η ετικέτα εξυπηρέτησης του υπολογιστή σας είναι αποθηκευμένη στην πλακέτα συστήματος. Αφού επανατοποθετήσετε την πλακέτα συστήματος, πρέπει να καταχωρίσετε την ετικέτα εξυπηρέτησης στο πρόγραμμα ρύθμισης του BIOS.
-  **ΣΗΜΕΙΩΣΗ:** Όποτε επανατοποθετείτε την πλακέτα συστήματος, καταργούνται όλες αλλαγές κάνετε στο BIOS χρησιμοποιώντας το πρόγραμμα ρύθμισης του BIOS. Αφού επανατοποθετήσετε την πλακέτα συστήματος, πρέπει να κάνετε ξανά τις ενδεδειγμένες αλλαγές.
-  **ΣΗΜΕΙΩΣΗ:** Προτού αποσυνδέσετε τα καλώδια από την πλακέτα συστήματος, σημειώστε τη θέση των συνδέσμων ώστε να μπορέσετε να επανασυνδέσετε σωστά τα καλώδια μετά την επανατοποθέτηση της πλακέτας συστήματος.

Προαπαιτούμενες ενέργειες

- 1 Αφαιρέστε το [κάλυμμα της βάσης](#).
- 2 Αφαιρέστε την [μπαταρία](#).
- 3 Αφαιρέστε τη [μονάδα δίσκου στερεάς κατάστασης](#).
- 4 Αφαιρέστε τον [ανεμιστήρα](#).
- 5 Αφαιρέστε την [ψύκτρα](#).
- 6 Αφαιρέστε τη [μονάδα μνήμης](#).

Διαδικασία

- 1** Αποσυνδέστε το καλώδιο της οθόνης από την πλακέτα συστήματος.
- 2** Αποσυνδέστε το καλώδιο της θύρας του προσαρμογέα ισχύος από την πλακέτα συστήματος.
- 3** Αφαιρέστε τις δύο βίδες (M2x5) που συγκρατούν το υποστήριγμα της θύρας USB Type C στην πλακέτα συστήματος.
- 4** Αφαιρέστε το υποστήριγμα της θύρας USB Type C.
- 5** Αποσυνδέστε το καλώδιο των ηχείων από την πλακέτα συστήματος.
- 6** Ανοίξτε το μάνταλο και αποσυνδέστε το καλώδιο της επιφάνειας αφής από την πλακέτα συστήματος.
- 7** Ανοίξτε το μάνταλο και αποσυνδέστε το καλώδιο του πληκτρολογίου από την πλακέτα συστήματος.
- 8** Ανοίξτε το μάνταλο και αποσυνδέστε το καλώδιο οπισθοφωτισμού του πληκτρολογίου από την πλακέτα συστήματος – Προαιρετικό για υπολογιστές που συνοδεύονται από πληκτρολόγια με οπισθοφωτισμό.

- 9** Ανοίξτε το μάνταλο και αποσυνδέστε το καλώδιο της πλακέτας I/O από την πλακέτα συστήματος.

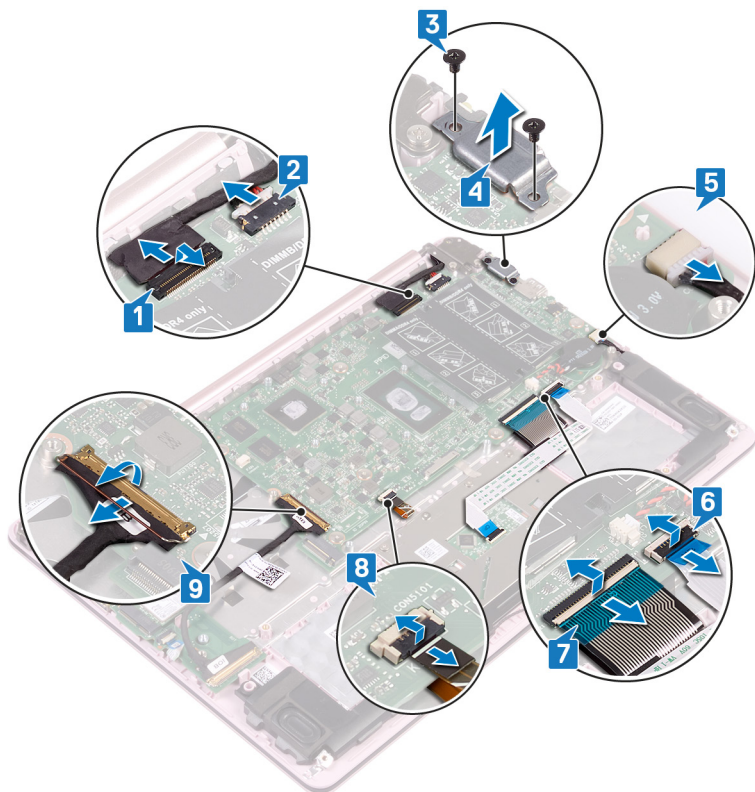

- 10** Αφαιρέστε τις έξι βίδες (M2x2) που συγκρατούν την πλακέτα συστήματος στη διάταξη του στηρίγματος παλάμης και του πληκτρολογίου.

- 11** Σηκώστε την πλακέτα συστήματος και αποσπάστε την από τη διάταξη του στηρίγματος παλάμης και του πληκτρολογίου.

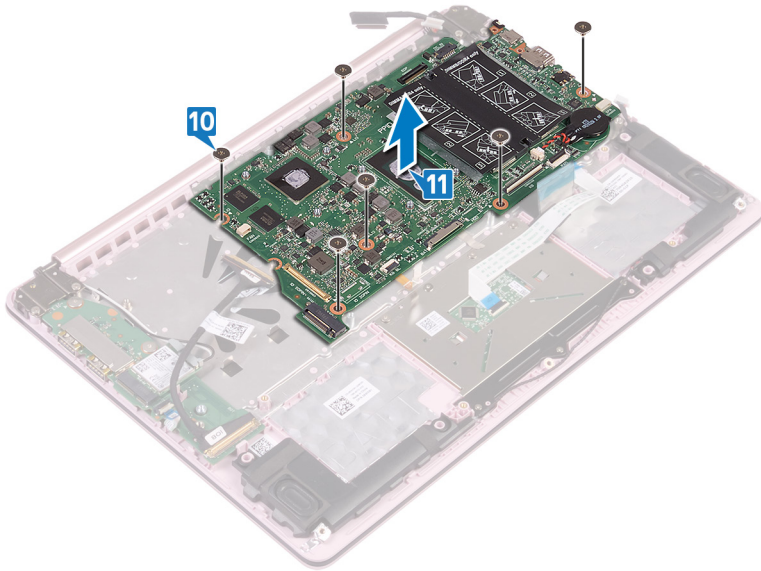

Επανατοποθέτηση της πλακέτας συστήματος



ΠΡΟΕΙΔΟΠΟΙΗΣΗ: Διαβάστε τις οδηγίες που παραλάβατε μαζί με τον υπολογιστή σας και αφορούν θέματα ασφάλειας προτού εκτελέσετε οποιαδήποτε εργασία στο εσωτερικό του και ακολουθήστε τα βήματα που παρατίθενται στην ενότητα [Πριν από την εκτέλεση εργασιών στο εσωτερικό του υπολογιστή σας](#). Μετά την εκτέλεση εργασιών στο εσωτερικό του υπολογιστή σας, ακολουθήστε τις οδηγίες που παρατίθενται στην ενότητα [Μετά την εκτέλεση εργασιών στο εσωτερικό του υπολογιστή σας](#). Για περισσότερες άριστες πρακτικές σε θέματα ασφάλειας ανατρέξτε στην αρχική σελίδα του ιστοτόπου για τη συμμόρφωση προς τις κανονιστικές διατάξεις στη διεύθυνση www.dell.com/regulatory_compliance.



ΣΗΜΕΙΩΣΗ: Η ετικέτα εξυπηρέτησης του υπολογιστή σας είναι αποθηκευμένη στην πλακέτα συστήματος. Αφού επανατοποθετήσετε την πλακέτα συστήματος, πρέπει να καταχωρίσετε την ετικέτα εξυπηρέτησης στο πρόγραμμα ρύθμισης του BIOS.



ΣΗΜΕΙΩΣΗ: Όταν επανατοποθετείτε την πλακέτα συστήματος, καταργούνται όλες αλλαγές κάνετε στο BIOS χρησιμοποιώντας το πρόγραμμα ρύθμισης του BIOS. Αφού επανατοποθετήσετε την πλακέτα συστήματος, πρέπει να κάνετε ξανά τις ενδεδειγμένες αλλαγές.

Διαδικασία

- 1 Ευθυγραμμίστε τις οπές για τις βίδες στην πλακέτα συστήματος με τις αντίστοιχες οπές στη διάταξη του στηρίγματος παλάμης και του πληκτρολογίου.
- 2 Επανατοποθετήστε τις έξι βίδες (M2x2) που συγκρατούν την πλακέτα συστήματος στη διάταξη του στηρίγματος παλάμης και του πληκτρολογίου.
- 3 Περάστε συρτά το καλώδιο της πλακέτας I/O μέσα στον αντίστοιχο σύνδεσμο στην πλακέτα συστήματος και κλείστε το μάνταλο.
- 4 Περάστε συρτά το καλώδιο οπισθοφωτισμού του πληκτρολογίου μέσα στον αντίστοιχο σύνδεσμο στην πλακέτα συστήματος και κλείστε το μάνταλο – Προαιρετικό για υπολογιστές που συνοδεύονται από πληκτρολόγια με οπισθοφωτισμό.

- 5 Περάστε συρτά το καλώδιο του πληκτρολογίου μέσα στον αντίστοιχο σύνδεσμο στην πλακέτα συστήματος και κλείστε το μάνταλο.
- 6 Περάστε συρτά το καλώδιο της επιφάνειας αφής μέσα στον αντίστοιχο σύνδεσμο στην πλακέτα συστήματος και κλείστε το μάνταλο.
- 7 Συνδέστε το καλώδιο ηχείου από την πλακέτα συστήματος.
- 8 Ευθυγραμμίστε τις οπές για τις βίδες του υποστηρίγματος της θύρας USB Type C με τις αντίστοιχες οπές στην πλακέτα συστήματος και στη διάταξη του στηρίγματος παλάμης και του πληκτρολογίου.
- 9 Επανατοποθετήστε τις δύο βίδες (M2x5) που συγκρατούν το υποστήριγμα της θύρας USB Type C στην πλακέτα συστήματος.
- 10 Συνδέστε το καλώδιο της θύρας του προσαρμογέα ισχύος στην πλακέτα συστήματος.
- 11 Συνδέστε το καλώδιο της οθόνης στην πλακέτα συστήματος.

Μετέπειτα απαιτούμενες ενέργειες

- 1 Επανατοποθετήστε τη [μονάδα μνήμης](#).
- 2 Επανατοποθετήστε την [ψύκτρα](#).
- 3 Επανατοποθετήστε τον [ανεμιστήρα](#).
- 4 Επανατοποθετήστε τη [μονάδα δίσκου στερεάς κατάστασης](#).
- 5 Επανατοποθετήστε την [μπαταρία](#).
- 6 Επανατοποθετήστε το [κάλυμμα της βάσης](#).

Καταχώριση της ετικέτας εξυπηρέτησης στο πρόγραμμα ρύθμισης του BIOS

- 1 Ενεργοποιήστε ή επανεκκινήστε τον υπολογιστή σας.
- 2 Όταν παρουσιαστεί το λογότυπο της Dell, πιέστε το πλήκτρο F2 για είσοδο στο πρόγραμμα ρύθμισης του BIOS.
- 3 Πλοηγηθείτε ως την καρτέλα **Main (Κύρια)** και καταχωρίστε την ετικέτα εξυπηρέτησης στο πεδίο **Service Tag Input (Καταχώριση ετικέτας εξυπηρέτησης)**.



ΣΗΜΕΙΩΣΗ: Η ετικέτα εξυπηρέτησης είναι το αλφαριθμητικό αναγνωριστικό που βρίσκεται στην πίσω πλευρά του υπολογιστή σας.

Αφαίρεση της διάταξης του στηρίγματος παλάμης και του πληκτρολογίου



ΠΡΟΕΙΔΟΠΟΙΗΣΗ: Διαβάστε τις οδηγίες που παραλάβατε μαζί με τον υπολογιστή σας και αφορούν θέματα ασφάλειας προτού εκτελέσετε οποιαδήποτε εργασία στο εσωτερικό του και ακολουθήστε τα βήματα που παρατίθενται στην ενότητα [Πριν από την εκτέλεση εργασιών στο εσωτερικό του υπολογιστή σας](#). Μετά την εκτέλεση εργασιών στο εσωτερικό του υπολογιστή σας, ακολουθήστε τις οδηγίες που παρατίθενται στην ενότητα [Μετά την εκτέλεση εργασιών στο εσωτερικό του υπολογιστή σας](#). Για περισσότερες άριστες πρακτικές σε θέματα ασφάλειας ανατρέξτε στην αρχική σελίδα του ιστοτόπου για τη συμμόρφωση προς τις κανονιστικές διατάξεις στη διεύθυνση www.dell.com/regulatory_compliance.

Προαπαιτούμενες ενέργειες

- 1 Αφαιρέστε το [κάλυμμα της βάσης](#).
- 2 Αφαιρέστε την [μπαταρία](#).
- 3 Αφαιρέστε τα [ηχεία](#).
- 4 Αφαιρέστε τη [μονάδα δίσκου στερεάς κατάστασης](#).
- 5 Αφαιρέστε την [κάρτα ασύρματης επικοινωνίας](#).
- 6 Αφαιρέστε την [πλακέτα I/O](#).
- 7 Αφαιρέστε το [κουμπί λειτουργίας](#) ή το [κουμπί λειτουργίας με μονάδα ανάγνωσης δακτυλικών αποτυπωμάτων](#) (εάν έχει εγκατασταθεί).
- 8 Αφαιρέστε τον [ανεμιστήρα](#).
- 9 Αφαιρέστε την [ψύκτρα](#).
- 10 Αφαιρέστε την [μπαταρία σε σχήμα νομίσματος](#).
- 11 Αφαιρέστε τη [διάταξη της οθόνης](#).
- 12 Αφαιρέστε την [πλακέτα συστήματος](#).
- 13 Αφαιρέστε την [επιφάνεια αφής](#).

Διαδικασία

Αφού εκτελέσετε τα παραπάνω βήματα, μένει η διάταξη του στηρίγματος παλάμης και του πληκτρολογίου.

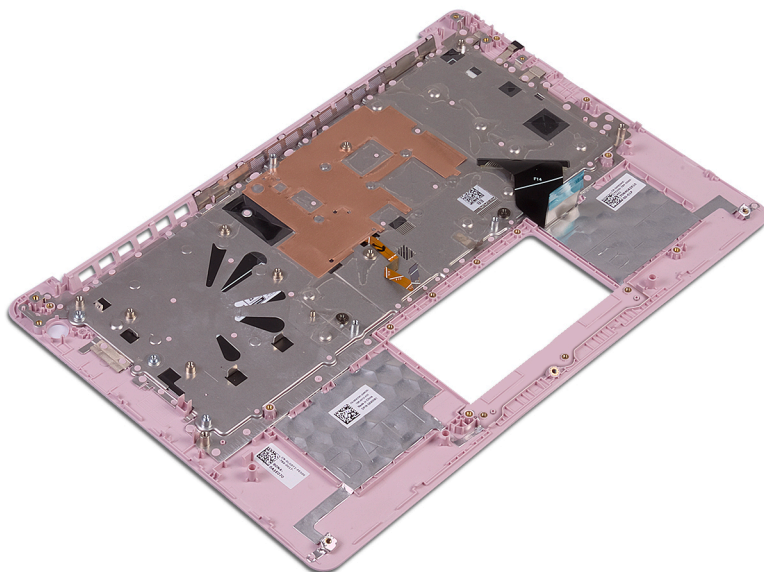

Επανατοποθέτηση της διάταξης του στηρίγματος παλάμης και του πληκτρολογίου

 **ΠΡΟΕΙΔΟΠΟΙΗΣΗ:** Διαβάστε τις οδηγίες που παραλάβατε μαζί με τον υπολογιστή σας και αφορούν θέματα ασφάλειας προτού εκτελέσετε οποιαδήποτε εργασία στο εσωτερικό του και ακολουθήστε τα βήματα που παρατίθενται στην ενότητα [Πριν από την εκτέλεση εργασιών στο εσωτερικό του υπολογιστή σας](#). Μετά την εκτέλεση εργασιών στο εσωτερικό του υπολογιστή σας, ακολουθήστε τις οδηγίες που παρατίθενται στην ενότητα [Μετά την εκτέλεση εργασιών στο εσωτερικό του υπολογιστή σας](#). Για περισσότερες άριστες πρακτικές σε θέματα ασφάλειας ανατρέξτε στην αρχική σελίδα του ιστοτόπου για τη συμμόρφωση προς τις κανονιστικές διατάξεις στη διεύθυνση www.dell.com/regulatory_compliance.

Διαδικασία

Τοποθετήστε τη διάταξη του στηρίγματος παλάμης και του πληκτρολογίου επάνω σε επίπεδη επιφάνεια.

Μετέπειτα απαιτούμενες ενέργειες

- 1 Επανατοποθετήστε την [επιφάνεια αφής](#).
- 2 Επανατοποθετήστε την [πλακέτα συστήματος](#).
- 3 Επανατοποθετήστε τη [διάταξη της οθόνης](#).
- 4 Επανατοποθετήστε την [μπαταρία σε σχήμα νομίσματος](#).
- 5 Επανατοποθετήστε την [ψύκτρα](#).
- 6 Επανατοποθετήστε τον [ανεμιστήρα](#).
- 7 Επανατοποθετήστε το [κουμπί λειτουργίας](#) ή το [κουμπί λειτουργίας με μονάδα ανάγνωσης δακτυλικών αποτυπωμάτων](#) (εάν έχει εγκατασταθεί).
- 8 Επανατοποθετήστε την [πλακέτα I/O](#).
- 9 Επανατοποθετήστε την [κάρτα ασύρματης επικοινωνίας](#).

- 10 Επανατοποθετήστε τη [μονάδα δίσκου στερεάς κατάστασης](#).
- 11 Επανατοποθετήστε την [μπαταρία](#).
- 12 Επανατοποθετήστε τα [ηχεία](#).
- 13 Επανατοποθετήστε το [κάλυμμα της βάσης](#).

Αφαίρεση της στεφάνης συγκράτησης της οθόνης



ΠΡΟΕΙΔΟΠΟΙΗΣΗ: Διαβάστε τις οδηγίες που παραλάβατε μαζί με τον υπολογιστή σας και αφορούν θέματα ασφάλειας προτού εκτελέσετε οποιαδήποτε εργασία στο εσωτερικό του και ακολουθήστε τα βήματα που παρατίθενται στην ενότητα [Πριν από την εκτέλεση εργασιών στο εσωτερικό του υπολογιστή σας](#). Μετά την εκτέλεση εργασιών στο εσωτερικό του υπολογιστή σας, ακολουθήστε τις οδηγίες που παρατίθενται στην ενότητα [Μετά την εκτέλεση εργασιών στο εσωτερικό του υπολογιστή σας](#). Για περισσότερες άριστες πρακτικές σε θέματα ασφάλειας ανατρέξτε στην αρχική σελίδα του ιστοτόπου για τη συμμόρφωση προς τις κανονιστικές διατάξεις στη διεύθυνση www.dell.com/regulatory_compliance.

Προαπαιτούμενες ενέργειες

- 1 Αφαιρέστε το [κάλυμμα της βάσης](#).
- 2 Αφαιρέστε την [κάρτα ασύρματης επικοινωνίας](#).
- 3 Αφαιρέστε τη [διάταξη της οθόνης](#).

Διαδικασία

- 1 Με μια πλαστική σφήνα ξεσφηνώστε προσεκτικά τη στεφάνη συγκράτησης της οθόνης από την επάνω αριστερή εξωτερική γωνία της διάταξης του καλύμματος της πίσω πλευράς της οθόνης και της κεραίας.

- 2 Αφαιρέστε τη στεφάνη συγκράτησης της οθόνης για να την αποσπάσετε από τη διάταξη του καλύμματος της πίσω πλευράς της οθόνης και της κεραίας.

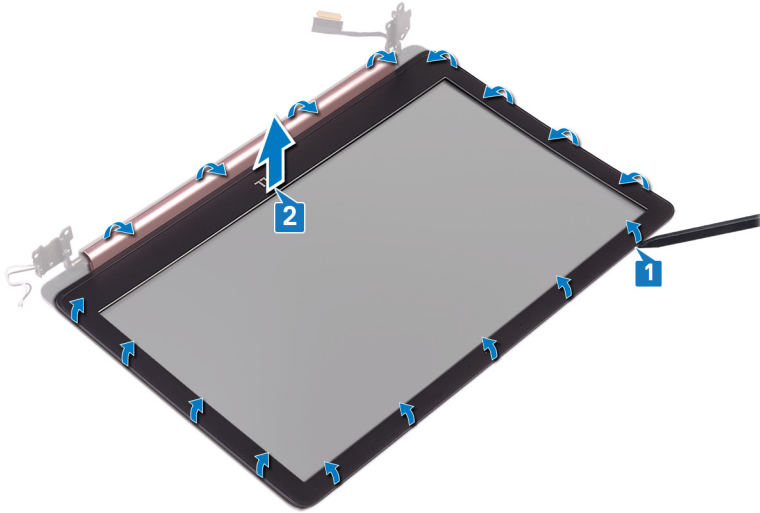

Επανατοποθέτηση της στεφάνης συγκράτησης της οθόνης

 **ΠΡΟΕΙΔΟΠΟΙΗΣΗ:** Διαβάστε τις οδηγίες που παραλάβατε μαζί με τον υπολογιστή σας και αφορούν θέματα ασφάλειας προτού εκτελέσετε οποιαδήποτε εργασία στο εσωτερικό του και ακολουθήστε τα βήματα που παρατίθενται στην ενότητα [Πριν από την εκτέλεση εργασιών στο εσωτερικό του υπολογιστή σας](#). Μετά την εκτέλεση εργασιών στο εσωτερικό του υπολογιστή σας, ακολουθήστε τις οδηγίες που παρατίθενται στην ενότητα [Μετά την εκτέλεση εργασιών στο εσωτερικό του υπολογιστή σας](#). Για περισσότερες άριστες πρακτικές σε θέματα ασφάλειας ανατρέξτε στην αρχική σελίδα του ιστοτόπου για τη συμμόρφωση προς τις κανονιστικές διατάξεις στη διεύθυνση www.dell.com/regulatory_compliance.

Διαδικασία

Ευθυγραμμίστε τη στεφάνη συγκράτησης της οθόνης με τη διάταξη του καλύμματος της πίσω πλευράς της οθόνης και της κεραίας και, στη συνέχεια, κουμπώστε απαλά τη στεφάνη στη θέση της.

Μετέπειτα απαιτούμενες ενέργειες

- 1 Επανατοποθετήστε τη [διάταξη της οθόνης](#).
- 2 Επανατοποθετήστε την [κάρτα ασύρματης επικοινωνίας](#).
- 3 Επανατοποθετήστε το [κάλυμμα της βάσης](#).

Αφαίρεση της κάμερας



ΠΡΟΕΙΔΟΠΟΙΗΣΗ: Διαβάστε τις οδηγίες που παραλάβατε μαζί με τον υπολογιστή σας και αφορούν θέματα ασφάλειας προτού εκτελέσετε οποιαδήποτε εργασία στο εσωτερικό του και ακολουθήστε τα βήματα που παρατίθενται στην ενότητα [Πριν από την εκτέλεση εργασιών στο εσωτερικό του υπολογιστή σας](#). Μετά την εκτέλεση εργασιών στο εσωτερικό του υπολογιστή σας, ακολουθήστε τις οδηγίες που παρατίθενται στην ενότητα [Μετά την εκτέλεση εργασιών στο εσωτερικό του υπολογιστή σας](#). Για περισσότερες άριστες πρακτικές σε θέματα ασφάλειας ανατρέξτε στην αρχική σελίδα του ιστοτόπου για τη συμμόρφωση προς τις κανονιστικές διατάξεις στη διεύθυνση www.dell.com/regulatory_compliance.

Προαπαιτούμενες ενέργειες

- 1 Αφαιρέστε το [κάλυμμα της βάσης](#).
- 2 Αφαιρέστε την [κάρτα ασύρματης επικοινωνίας](#).
- 3 Αφαιρέστε τη [διάταξη της οθόνης](#).
- 4 Αφαιρέστε τη [στεφάνη συγκράτησης της οθόνης](#).
- 5 Αφαιρέστε το [πλαίσιο της οθόνης](#).

Διαδικασία

- 1 Με μια πλαστική σφήνα ξεσπηνώστε απαλά και αφαιρέστε την κάμερα από τη διάταξη του καλύμματος της πίσω πλευράς της οθόνης και της κεραίας.
- 2 Αποσυνδέστε το καλώδιο της κάμερας από τη μονάδα της.

- 3** Σηκώστε τη μονάδα της κάμερας από τη διάταξη του καλύμματος της πίσω πλευράς της οθόνης και της κεραίας.

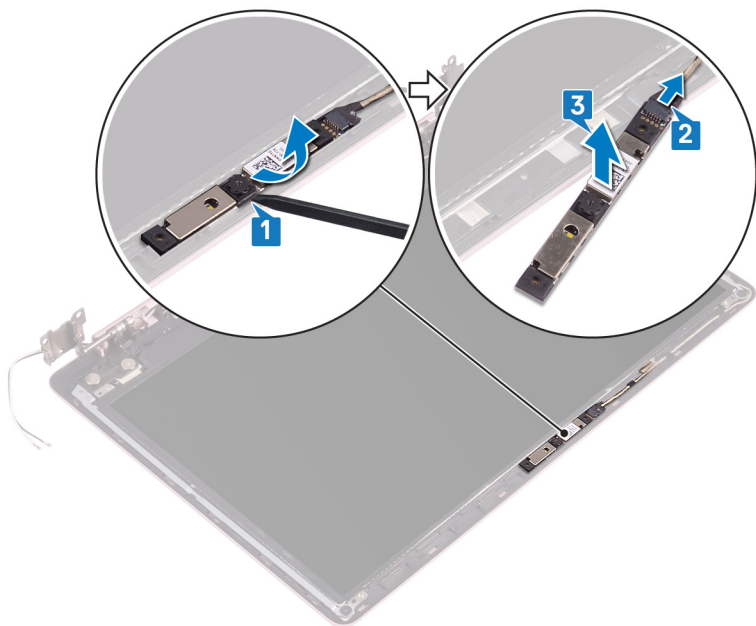

Επανατοποθέτηση της κάμερας



ΠΡΟΕΙΔΟΠΟΙΗΣΗ: Διαβάστε τις οδηγίες που παραλάβατε μαζί με τον υπολογιστή σας και αφορούν θέματα ασφάλειας προτού εκτελέσετε οποιαδήποτε εργασία στο εσωτερικό του και ακολουθήστε τα βήματα που παρατίθενται στην ενότητα [Πριν από την εκτέλεση εργασιών στο εσωτερικό του υπολογιστή σας](#). Μετά την εκτέλεση εργασιών στο εσωτερικό του υπολογιστή σας, ακολουθήστε τις οδηγίες που παρατίθενται στην ενότητα [Μετά την εκτέλεση εργασιών στο εσωτερικό του υπολογιστή σας](#). Για περισσότερες άριστες πρακτικές σε θέματα ασφάλειας ανατρέξτε στην αρχική σελίδα του ιστοτόπου για τη συμμόρφωση προς τις κανονιστικές διατάξεις στη διεύθυνση www.dell.com/regulatory_compliance.

Διαδικασία

- 1 Συνδέστε στη μονάδα της κάμερας το καλώδιό της.
- 2 Χρησιμοποιώντας το σημείο ευθυγράμμισης τοποθετήστε τη μονάδα της κάμερας επάνω στη διάταξη του καλύμματος της πίσω πλευράς της οθόνης και της κεραίας.

Μετέπειτα απαιτούμενες ενέργειες

- 1 Επανατοποθετήστε το [πλαίσιο της οθόνης](#).
- 2 Επανατοποθετήστε τη [στεφάνη συγκράτησης της οθόνης](#).
- 3 Επανατοποθετήστε τη [διάταξη της οθόνης](#).
- 4 Επανατοποθετήστε την [κάρτα ασύρματης επικοινωνίας](#).
- 5 Επανατοποθετήστε το [κάλυμμα της βάσης](#).

Αφαίρεση του πλαισίου της οθόνης



ΠΡΟΕΙΔΟΠΟΙΗΣΗ: Διαβάστε τις οδηγίες που παραλάβατε μαζί με τον υπολογιστή σας και αφορούν θέματα ασφάλειας προτού εκτελέσετε οποιαδήποτε εργασία στο εσωτερικό του και ακολουθήστε τα βήματα που παρατίθενται στην ενότητα [Πριν από την εκτέλεση εργασιών στο εσωτερικό του υπολογιστή σας](#). Μετά την εκτέλεση εργασιών στο εσωτερικό του υπολογιστή σας, ακολουθήστε τις οδηγίες που παρατίθενται στην ενότητα [Μετά την εκτέλεση εργασιών στο εσωτερικό του υπολογιστή σας](#). Για περισσότερες άριστες πρακτικές σε θέματα ασφάλειας ανατρέξτε στην αρχική σελίδα του ιστοτόπου για τη συμμόρφωση προς τις κανονιστικές διατάξεις στη διεύθυνση www.dell.com/regulatory_compliance.

Προαπαιτούμενες ενέργειες

- 1 Αφαιρέστε το [κάλυμμα της βάσης](#).
- 2 Αφαιρέστε την [κάρτα ασύρματης επικοινωνίας](#).
- 3 Αφαιρέστε τη [διάταξη της οθόνης](#).
- 4 Αφαιρέστε τη [στεφάνη συγκράτησης της οθόνης](#).

Διαδικασία

- 1 Αφαιρέστε τις τέσσερις βίδες (M2x2,5) που συγκρατούν το πλαίσιο της οθόνης στη διάταξη του καλύμματος της πίσω πλευράς της οθόνης και της κεραίας.

- 2 Σηκώστε το πλαίσιο της οθόνης και γυρίστε το ανάποδα.

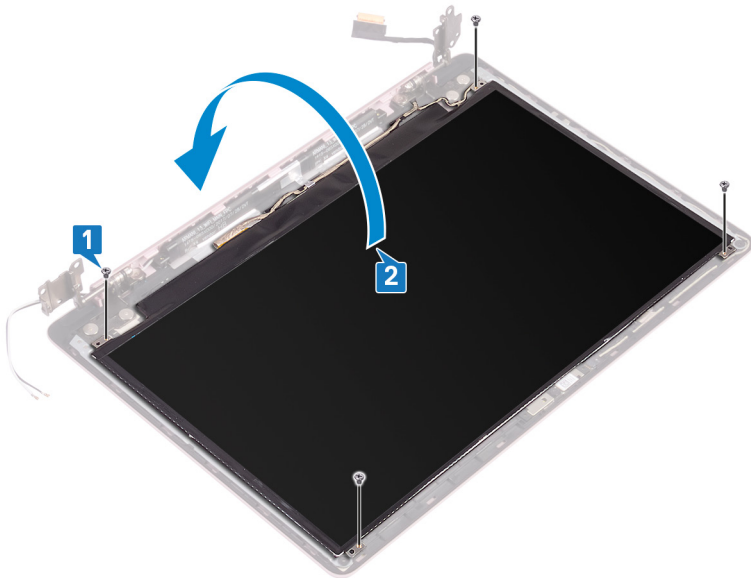

- 3 Ξεκολλήστε την ταινία που προσαρτά το καλώδιο της οθόνης στην πίσω πλευρά του πλαισίου της.
- 4 Σηκώστε το μάνταλο του συνδέσμου και αποσυνδέστε το καλώδιο της οθόνης από τον σύνδεσμο του καλωδίου του πλαισίου της.

- 5 Σηκώστε το πλαίσιο της οθόνης για να το βγάλετε από τη διάταξη του καλύμματος της πίσω πλευράς της οθόνης και της κεραίας.

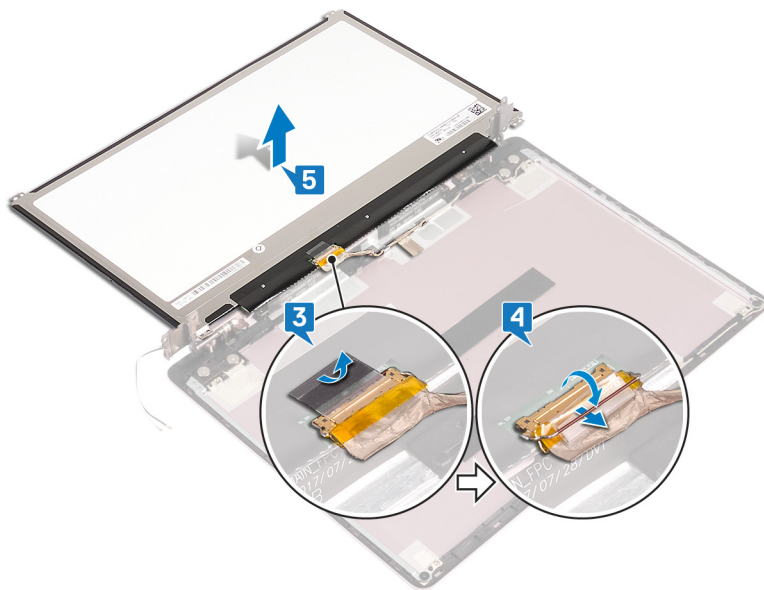

Επανατοποθέτηση του πλαισίου της οθόνης



ΠΡΟΕΙΔΟΠΟΙΗΣΗ: Διαβάστε τις οδηγίες που παραλάβατε μαζί με τον υπολογιστή σας και αφορούν θέματα ασφάλειας προτού εκτελέσετε οποιαδήποτε εργασία στο εσωτερικό του και ακολουθήστε τα βήματα που παρατίθενται στην ενότητα [Πριν από την εκτέλεση εργασιών στο εσωτερικό του υπολογιστή σας](#). Μετά την εκτέλεση εργασιών στο εσωτερικό του υπολογιστή σας, ακολουθήστε τις οδηγίες που παρατίθενται στην ενότητα [Μετά την εκτέλεση εργασιών στο εσωτερικό του υπολογιστή σας](#). Για περισσότερες άριστες πρακτικές σε θέματα ασφάλειας ανατρέξτε στην αρχική σελίδα του ιστοτόπου για τη συμμόρφωση προς τις κανονιστικές διατάξεις στη διεύθυνση www.dell.com/regulatory_compliance.

Διαδικασία

- 1 Τοποθετήστε το πλαίσιο της οθόνης επάνω σε επίπεδη και καθαρή επιφάνεια.
- 2 Συνδέστε το καλώδιο οθόνης στον αντίστοιχο σύνδεσμο στο πίσω μέρος του πλαισίου οθόνης και κλείστε το μάνταλο για να στερεώσετε το καλώδιο.
- 3 Κολλήστε την ταινία που συγκρατεί το καλώδιο της οθόνης στην πίσω πλευρά του πλαισίου της.
- 4 Ευθυγραμμίστε τις οπές για τις βίδες στο πλαίσιο της οθόνης με τις αντίστοιχες οπές στη διάταξη του καλύμματος της πίσω πλευράς της οθόνης και της κεραίας.
- 5 Επανατοποθετήστε τις τέσσερις βίδες (M2x2,5) που συγκρατούν το πλαίσιο της οθόνης στη διάταξη του καλύμματος της πίσω πλευράς της οθόνης και της κεραίας.

Μετάπειτα απαιτούμενες ενέργειες

- 1 Επανατοποθετήστε τη [στεφάνη συγκράτησης της οθόνης](#).
- 2 Επανατοποθετήστε τη [διάταξη της οθόνης](#).
- 3 Επανατοποθετήστε την [κάρτα ασύρματης επικοινωνίας](#).
- 4 Επανατοποθετήστε το [κάλυμμα της βάσης](#).

Αφαίρεση των μεντεσέδων της οθόνης



ΠΡΟΕΙΔΟΠΟΙΗΣΗ: Διαβάστε τις οδηγίες που παραλάβατε μαζί με τον υπολογιστή σας και αφορούν θέματα ασφάλειας προτού εκτελέσετε οποιαδήποτε εργασία στο εσωτερικό του και ακολουθήστε τα βήματα που παρατίθενται στην ενότητα [Πριν από την εκτέλεση εργασιών στο εσωτερικό του υπολογιστή σας](#). Μετά την εκτέλεση εργασιών στο εσωτερικό του υπολογιστή σας, ακολουθήστε τις οδηγίες που παρατίθενται στην ενότητα [Μετά την εκτέλεση εργασιών στο εσωτερικό του υπολογιστή σας](#). Για περισσότερες άριστες πρακτικές σε θέματα ασφάλειας ανατρέξτε στην αρχική σελίδα του ιστοτόπου για τη συμμόρφωση προς τις κανονιστικές διατάξεις στη διεύθυνση www.dell.com/regulatory_compliance.

Προαπαιτούμενες ενέργειες

- 1 Αφαιρέστε το [κάλυμμα της βάσης](#).
- 2 Αφαιρέστε την [κάρτα ασύρματης επικοινωνίας](#).
- 3 Αφαιρέστε τη [διάταξη της οθόνης](#).
- 4 Αφαιρέστε τη [στεφάνη συγκράτησης της οθόνης](#).
- 5 Αφαιρέστε το [πλαίσιο της οθόνης](#).

Διαδικασία

- 1 Αφαιρέστε τις έξι βίδες (M2,5x2,5) που συγκρατούν τους μεντεσέδες στη διάταξη του καλύμματος της πίσω πλευράς της οθόνης και της κεραίας.
- 2 Αφαιρέστε τις δύο βίδες (M2x2) που συγκρατούν τα υποστηρίγματα των μεντεσέδων στη διάταξη του καλύμματος της πίσω πλευράς της οθόνης και της κεραίας.
- 3 Με μια πλαστική σφήνα ξεσφηνώστε τα υποστηρίγματα από τους οδηγούς στη διάταξη του καλύμματος της πίσω πλευράς της οθόνης και της κεραίας.

- 4 Σηκώστε τους μεντεσέδες και τα υποστηρίγματα για να τα αποσπάσετε από τη διάταξη του καλύμματος της πίσω πλευράς της οθόνης και της κεραίας.

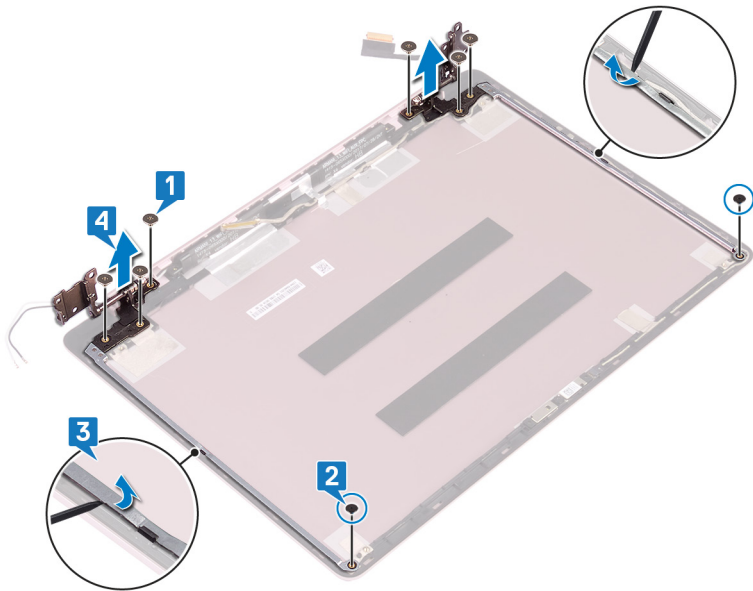

Επανατοποθέτηση των μεντεσέδων της οθόνης



ΠΡΟΕΙΔΟΠΟΙΗΣΗ: Διαβάστε τις οδηγίες που παραλάβατε μαζί με τον υπολογιστή σας και αφορούν θέματα ασφάλειας προτού εκτελέσετε οποιαδήποτε εργασία στο εσωτερικό του και ακολουθήστε τα βήματα που παρατίθενται στην ενότητα [Πριν από την εκτέλεση εργασιών στο εσωτερικό του υπολογιστή σας](#). Μετά την εκτέλεση εργασιών στο εσωτερικό του υπολογιστή σας, ακολουθήστε τις οδηγίες που παρατίθενται στην ενότητα [Μετά την εκτέλεση εργασιών στο εσωτερικό του υπολογιστή σας](#). Για περισσότερες άριστες πρακτικές σε θέματα ασφάλειας ανατρέξτε στην αρχική σελίδα του ιστοτόπου για τη συμμόρφωση προς τις κανονιστικές διατάξεις στη διεύθυνση www.dell.com/regulatory_compliance.

Διαδικασία

- 1 Ευθυγραμμίστε τις οπές για τις βίδες στους μεντεσέδες και τα υποστηρίγματα με τις αντίστοιχες οπές στη διάταξη του καλύμματος της πίσω πλευράς της οθόνης και της κεραίας.
- 2 Επανατοποθετήστε τις δύο βίδες (M2x2) που συγκρατούν τους μεντεσέδες στη διάταξη του καλύμματος της πίσω πλευράς της οθόνης και της κεραίας.
- 3 Επανατοποθετήστε τις έξι βίδες (M2,5x2,5) που συγκρατούν τους μεντεσέδες στη διάταξη του καλύμματος της πίσω πλευράς της οθόνης και της κεραίας.

Μετάπειτα απαιτούμενες ενέργειες

- 1 Επανατοποθετήστε το [πλαίσιο της οθόνης](#).
- 2 Επανατοποθετήστε τη [στεφάνη συγκράτησης της οθόνης](#).
- 3 Επανατοποθετήστε τη [διάταξη της οθόνης](#).
- 4 Επανατοποθετήστε την [κάρτα ασύρματης επικοινωνίας](#).
- 5 Επανατοποθετήστε το [κάλυμμα της βάσης](#).

Αφαίρεση του καλωδίου της οθόνης



ΠΡΟΕΙΔΟΠΟΙΗΣΗ: Διαβάστε τις οδηγίες που παραλάβατε μαζί με τον υπολογιστή σας και αφορούν θέματα ασφάλειας προτού εκτελέσετε οποιαδήποτε εργασία στο εσωτερικό του και ακολουθήστε τα βήματα που παρατίθενται στην ενότητα [Πριν από την εκτέλεση εργασιών στο εσωτερικό του υπολογιστή σας](#). Μετά την εκτέλεση εργασιών στο εσωτερικό του υπολογιστή σας, ακολουθήστε τις οδηγίες που παρατίθενται στην ενότητα [Μετά την εκτέλεση εργασιών στο εσωτερικό του υπολογιστή σας](#). Για περισσότερες άριστες πρακτικές σε θέματα ασφάλειας ανατρέξτε στην αρχική σελίδα του ιστοτόπου για τη συμμόρφωση προς τις κανονιστικές διατάξεις στη διεύθυνση www.dell.com/regulatory_compliance.

Προαπαιτούμενες ενέργειες

- 1 Αφαιρέστε το [κάλυμμα της βάσης](#).
- 2 Αφαιρέστε την [κάρτα ασύρματης επικοινωνίας](#).
- 3 Αφαιρέστε τη [διάταξη της οθόνης](#).
- 4 Αφαιρέστε τη [στεφάνη συγκράτησης της οθόνης](#).
- 5 Αφαιρέστε το [πλαίσιο της οθόνης](#).
- 6 Αφαιρέστε τους [μεντεσέδες της οθόνης](#).

Διαδικασία

- 1 Αποσυνδέστε το καλώδιο της κάμερας από τη μονάδα της.
- 2 Ξεκολλήστε την ταινία που συγκρατεί το καλώδιο της κάμερας στη διάταξη του καλύμματος της πίσω πλευράς της οθόνης και της κεραίας.
- 3 Σημειώστε τη διαδρομή του καλωδίου της οθόνης και αφαιρέστε το από τους οδηγούς της διαδρομής του στη διάταξη του καλύμματος της πίσω πλευράς της οθόνης και της κεραίας.

- 4 Αφαιρέστε το καλώδιο της οθόνης από τη διάταξη του καλύμματος της πίσω πλευράς της οθόνης και της κεραίας.

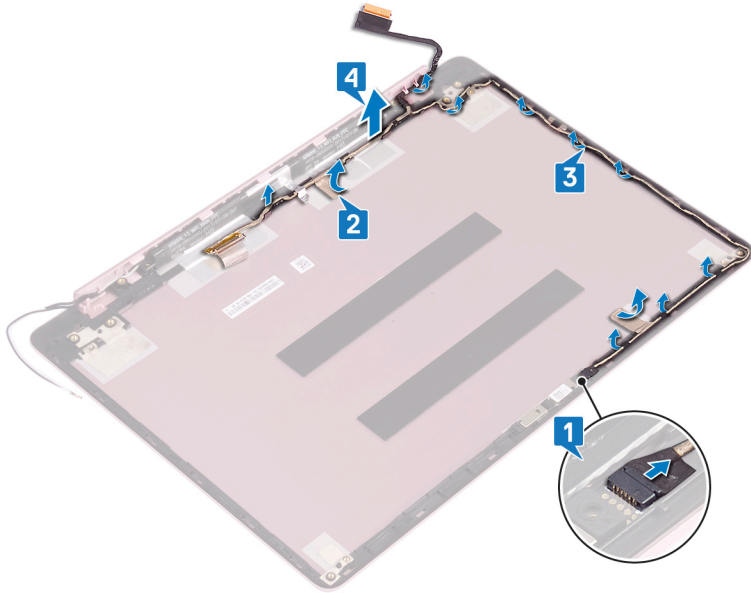

Επανατοποθέτηση του καλωδίου της οθόνης



ΠΡΟΕΙΔΟΠΟΙΗΣΗ: Διαβάστε τις οδηγίες που παραλάβατε μαζί με τον υπολογιστή σας και αφορούν θέματα ασφάλειας προτού εκτελέσετε οποιαδήποτε εργασία στο εσωτερικό του και ακολουθήστε τα βήματα που παρατίθενται στην ενότητα [Πριν από την εκτέλεση εργασιών στο εσωτερικό του υπολογιστή σας](#). Μετά την εκτέλεση εργασιών στο εσωτερικό του υπολογιστή σας, ακολουθήστε τις οδηγίες που παρατίθενται στην ενότητα [Μετά την εκτέλεση εργασιών στο εσωτερικό του υπολογιστή σας](#). Για περισσότερες άριστες πρακτικές σε θέματα ασφάλειας ανατρέξτε στην αρχική σελίδα του ιστοτόπου για τη συμμόρφωση προς τις κανονιστικές διατάξεις στη διεύθυνση www.dell.com/regulatory_compliance.

Διαδικασία

- 1 Περάστε το καλώδιο της οθόνης στη διαδρομή του μέσα από τους οδηγούς της στη διάταξη του καλύμματος της πίσω πλευράς της οθόνης και της κεραίας.
- 2 Κολλήστε την ταινία που συγκρατεί το καλώδιο της κάμερας στη διάταξη του καλύμματος της πίσω πλευράς της οθόνης και της κεραίας.
- 3 Περάστε συρτά το καλώδιο της κάμερας μέσα στον σύνδεσμό του στη μονάδα της κάμερας για να το στερεώσετε.

Μετάπειτα απαιτούμενες ενέργειες

- 1 Επανατοποθετήστε τους [μεντεσέδες της οθόνης](#).
- 2 Επανατοποθετήστε το [πλαίσιο της οθόνης](#).
- 3 Επανατοποθετήστε τη [στεφάνη συγκράτησης της οθόνης](#).
- 4 Επανατοποθετήστε τη [διάταξη της οθόνης](#).
- 5 Επανατοποθετήστε την [κάρτα ασύρματης επικοινωνίας](#).
- 6 Επανατοποθετήστε το [κάλυμμα της βάσης](#).

Αφαίρεση του καλύμματος της πίσω πλευράς της οθόνης και της διάταξης της κεραίας



ΠΡΟΕΙΔΟΠΟΙΗΣΗ: Διαβάστε τις οδηγίες που παραλάβατε μαζί με τον υπολογιστή σας και αφορούν θέματα ασφάλειας προτού εκτελέσετε οποιαδήποτε εργασία στο εσωτερικό του και ακολουθήστε τα βήματα που παρατίθενται στην ενότητα [Πριν από την εκτέλεση εργασιών στο εσωτερικό του υπολογιστή σας](#). Μετά την εκτέλεση εργασιών στο εσωτερικό του υπολογιστή σας, ακολουθήστε τις οδηγίες που παρατίθενται στην ενότητα [Μετά την εκτέλεση εργασιών στο εσωτερικό του υπολογιστή σας](#). Για περισσότερες άριστες πρακτικές σε θέματα ασφάλειας ανατρέξτε στην αρχική σελίδα του ιστοτόπου για τη συμμόρφωση προς τις κανονιστικές διατάξεις στη διεύθυνση www.dell.com/regulatory_compliance.

Προαπαιτούμενες ενέργειες

- 1 Αφαιρέστε το [κάλυμμα της βάσης](#).
- 2 Αφαιρέστε την [κάρτα ασύρματης επικοινωνίας](#).
- 3 Αφαιρέστε τη [διάταξη της οθόνης](#).
- 4 Αφαιρέστε τη [στεφάνη συγκράτησης της οθόνης](#).
- 5 Αφαιρέστε την [κάμερα](#).
- 6 Αφαιρέστε το [πλαίσιο της οθόνης](#).
- 7 Αφαιρέστε τους [μεντεσέδες της οθόνης](#).

Διαδικασία

Αφού εκτελέσετε όλα τα παραπάνω βήματα, μένει η διάταξη του καλύμματος της πίσω πλευράς της οθόνης και της κεραίας.

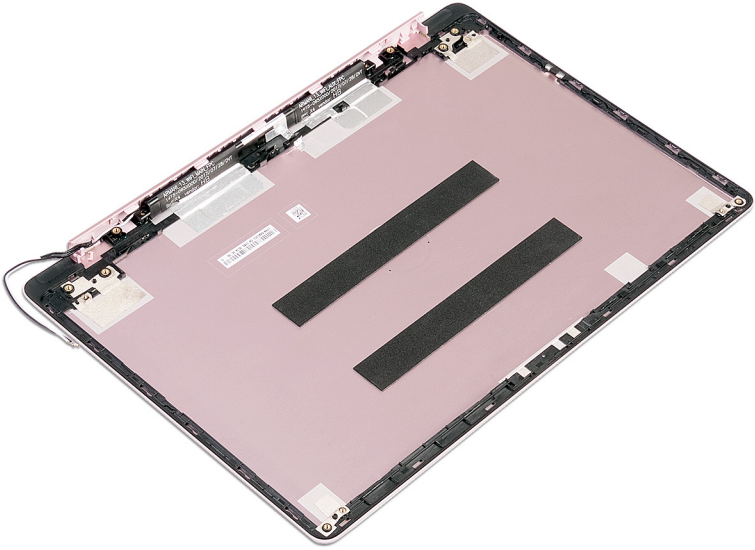

Επανατοποθέτηση του καλύμματος της πίσω πλευράς της οθόνης και της διάταξης της κεραίας

 **ΠΡΟΕΙΔΟΠΟΙΗΣΗ:** Διαβάστε τις οδηγίες που παραλάβατε μαζί με τον υπολογιστή σας και αφορούν θέματα ασφάλειας προτού εκτελέσετε οποιαδήποτε εργασία στο εσωτερικό του και ακολουθήστε τα βήματα που παρατίθενται στην ενότητα [Πριν από την εκτέλεση εργασιών στο εσωτερικό του υπολογιστή σας](#). Μετά την εκτέλεση εργασιών στο εσωτερικό του υπολογιστή σας, ακολουθήστε τις οδηγίες που παρατίθενται στην ενότητα [Μετά την εκτέλεση εργασιών στο εσωτερικό του υπολογιστή σας](#). Για περισσότερες άριστες πρακτικές σε θέματα ασφάλειας ανατρέξτε στην αρχική σελίδα του ιστοτόπου για τη συμμόρφωση προς τις κανονιστικές διατάξεις στη διεύθυνση www.dell.com/regulatory_compliance.

Διαδικασία

Τοποθετήστε τη διάταξη του καλύμματος της πίσω πλευράς της οθόνης και της κεραίας επάνω σε μια καθαρή και επίπεδη επιφάνεια.

Μετέπειτα απαιτούμενες ενέργειες

- 1 Επανατοποθετήστε το [καλώδιο της οθόνης](#).
- 2 Επανατοποθετήστε τους [μεντεσέδες της οθόνης](#).
- 3 Επανατοποθετήστε το [πλαίσιο της οθόνης](#).
- 4 Επανατοποθετήστε την [κάμερα](#).
- 5 Επανατοποθετήστε τη [στεφάνη συγκράτησης της οθόνης](#).
- 6 Επανατοποθετήστε τη [διάταξη της οθόνης](#).
- 7 Επανατοποθετήστε την [κάρτα ασύρματης επικοινωνίας](#).
- 8 Επανατοποθετήστε το [κάλυμμα της βάσης](#).

Λήψη προγραμμάτων οδήγησης

Λήψη του προγράμματος οδήγησης ήχου

- 1 Ενεργοποιήστε τον υπολογιστή σας.
- 2 Επισκεφτείτε την ιστοσελίδα www.dell.com/support.
- 3 Κάντε κλικ στην επιλογή **Product support (Υποστήριξη προϊόντων)**, πληκτρολογήστε την ετικέτα εξυπηρέτησης του υπολογιστή σας και ύστερα κάντε κλικ στην επιλογή **Submit (Υποβολή)**.



ΣΗΜΕΙΩΣΗ: Αν δεν έχετε την ετικέτα εξυπηρέτησης, χρησιμοποιήστε τη δυνατότητα αυτόματης ανίχνευσης ή περιηγηθείτε στα μοντέλα για να βρείτε το μοντέλο του υπολογιστή σας.

- 4 Κάντε κλικ στις επιλογές **Drivers & downloads → Find it myself** (Προγράμματα οδήγησης & στοιχεία λήψης > Θα το βρω μόνος/-η μου).
- 5 Προχωρήστε με κύλιση προς τα κάτω στη σελίδα και αναπτύξτε την επιλογή **Audio** (Ήχος).
- 6 Κάντε κλικ στην επιλογή **Download** (Λήψη) ώστε να προχωρήσετε στη λήψη του προγράμματος οδήγησης ήχου για τον υπολογιστή σας.
- 7 Αφού ολοκληρωθεί η λήψη, πλοηγηθείτε ως τον φάκελο στον οποίο αποθηκεύσατε το αρχείο του προγράμματος οδήγησης για τον ήχο.

- 8 Κάντε διπλό κλικ στο εικονίδιο του αρχείου του προγράμματος οδήγησης ήχου και ακολουθήστε τις οδηγίες που θα παρουσιαστούν στην οθόνη για να εγκαταστήσετε το πρόγραμμα οδήγησης.

Πίνακας 3. Ελεγκτής ήχου στην επιλογή **Device Manager** (Διαχείριση Συσκευών)

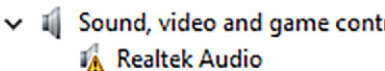
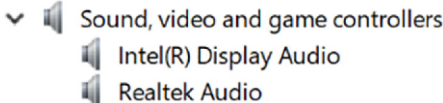
Πριν από την εγκατάσταση του προγράμματος οδήγησης	Μετά την εγκατάσταση του προγράμματος οδήγησης
	

Λήψη του προγράμματος οδήγησης γραφικών

- 1 Ενεργοποιήστε τον υπολογιστή σας.
- 2 Επισκεφτείτε την ιστοσελίδα www.dell.com/support.
- 3 Κάντε κλικ στην επιλογή **Product support** (Υποστήριξη προϊόντων), πληκτρολογήστε την ετικέτα εξυπηρέτησης του υπολογιστή σας και ύστερα κάντε κλικ στην επιλογή **Submit** (Υποβολή).
 **ΣΗΜΕΙΩΣΗ:** Αν δεν έχετε την ετικέτα εξυπηρέτησης, χρησιμοποιήστε τη δυνατότητα αυτόματης ανίχνευσης ή περιηγηθείτε στα μοντέλα για να βρείτε το μοντέλο του υπολογιστή σας.
- 4 Κάντε κλικ στις επιλογές **Drivers & downloads** → **Find it myself** (Προγράμματα οδήγησης & στοιχεία λήψης > Θα το βρω μόνος/-η μου).
- 5 Προχωρήστε με κύλιση προς τα κάτω στη σελίδα και αναπτύξτε την επιλογή **Video** (Βίντεο).
- 6 Κάντε κλικ στην επιλογή **Download** (Λήψη) για λήψη του προγράμματος οδήγησης γραφικών για τον υπολογιστή σας.
- 7 Αφού ολοκληρωθεί η λήψη, ploηγηθείτε ως τον φάκελο όπου αποθηκεύσατε το αρχείο του προγράμματος οδήγησης γραφικών.

- 8 Κάντε διπλό κλικ στο εικονίδιο του αρχείου του προγράμματος οδήγησης γραφικών και ακολουθήστε τις οδηγίες που θα εμφανιστούν στην οθόνη.

Πίνακας 4. Προσαρμογές οθόνης στην επιλογή **Device Manager** (Διαχείριση Συσκευών)































Πριν από την εγκατάσταση του προγράμματος οδήγησης	Μετά την εγκατάσταση του προγράμματος οδήγησης
<ul style="list-style-type: none">Display adapters<ul style="list-style-type: none">AMD Radeon(TM) Vega 8 Mobile GraphicsVideo ControllerDisplay adapters<ul style="list-style-type: none">RadeonT R7 M565 Graphics	<ul style="list-style-type: none">Display adapters<ul style="list-style-type: none">AMD Radeon(TM) Vega 8 Mobile GraphicsRadeon(TM) S30 GraphicsDisplay adapters<ul style="list-style-type: none">AMD Radeon(TM) Vega 10 Mobile GraphicsRadeonT R7 M565 Graphics

Λήψη του προγράμματος οδήγησης USB 3.0

- 1 Ενεργοποιήστε τον υπολογιστή σας.
- 2 Επισκεφτείτε την ιστοσελίδα www.dell.com/support.
- 3 Κάντε κλικ στην επιλογή **Product support (Υποστήριξη προϊόντων)**, πληκτρολογήστε την ετικέτα εξυπηρέτησης του υπολογιστή σας και ύστερα κάντε κλικ στην επιλογή **Submit (Υποβολή)**.
 **ΣΗΜΕΙΩΣΗ:** Αν δεν έχετε την ετικέτα εξυπηρέτησης, χρησιμοποιήστε τη δυνατότητα αυτόματης ανίχνευσης ή περιηγηθείτε στα μοντέλα για να βρείτε το μοντέλο του υπολογιστή σας.
- 4 Κάντε κλικ στις επιλογές **Drivers & downloads** → **Find it myself** (Προγράμματα οδήγησης & στοιχεία λήψης > Θα το βρω μόνος/-η μου).
- 5 Προχωρήστε με κύλιση προς τα κάτω στη σελίδα και αναπτύξτε την επιλογή **Chipset** (Πλινθιοσύνολο).
- 6 Κάντε κλικ στην επιλογή **Download** (Λήψη) για λήψη του προγράμματος οδήγησης USB 3.0 για τον υπολογιστή σας.
- 7 Αφού ολοκληρωθεί η λήψη, πλοηγηθείτε ως τον φάκελο όπου αποθηκεύσατε το αρχείο του προγράμματος οδήγησης USB 3.0.

- 8 Κάντε διπλό κλικ στο εικονίδιο του αρχείου του προγράμματος οδήγησης και ακολουθήστε τις οδηγίες που θα παρουσιαστούν στην οθόνη.

Πίνακας 5. Εντοπισμός του προγράμματος οδήγησης USB 3.0 μέσω της δυνατότητας Device Manager (Διαχείριση Συσκευών)

Πριν από την εγκατάσταση του προγράμματος οδήγησης	Μετά την εγκατάσταση του προγράμματος οδήγησης
<ul style="list-style-type: none">▼  Universal Serial Bus controllers<ul style="list-style-type: none"> AMD USB 3.10 eXtensible Host Controller - 1.10 (Microsoft) UCSI USB Connector Manager USB Composite Device USB Root Hub (USB 3.0) ▼  Universal Serial Bus controllers<ul style="list-style-type: none"> AMD USB 3.10 eXtensible Host Controller - 1.10 (Microsoft) Generic USB Hub Realtek USB 2.0 Card Reader USB Mass Storage Device USB Root Hub (USB 3.0)	<ul style="list-style-type: none">▼  Universal Serial Bus controllers<ul style="list-style-type: none"> AMD USB 3.10 eXtensible Host Controller - 1.10 (Microsoft) AMD USB 3.10 eXtensible Host Controller - 1.10 (Microsoft) Generic USB Hub Realtek USB 2.0 Card Reader UCSI USB Connector Manager USB Composite Device USB Composite Device USB Root Hub (USB 3.0) USB Root Hub (USB 3.0) ▼  Universal Serial Bus controllers<ul style="list-style-type: none"> AMD USB 3.10 eXtensible Host Controller - 1.10 (Microsoft) AMD USB 3.10 eXtensible Host Controller - 1.10 (Microsoft) Generic USB Hub Realtek USB 2.0 Card Reader USB Composite Device USB Mass Storage Device USB Root Hub (USB 3.0) USB Root Hub (USB 3.0)

Λήψη του προγράμματος οδήγησης Wi-Fi

- 1 Ενεργοποιήστε τον υπολογιστή σας.
- 2 Επισκεφτείτε την ιστοσελίδα www.dell.com/support.
- 3 Κάντε κλικ στην επιλογή **Product support (Υποστήριξη προϊόντων)**, πληκτρολογήστε την ετικέτα εξυπηρέτησης του υπολογιστή σας και ύστερα κάντε κλικ στην επιλογή **Submit (Υποβολή)**.



















































ΣΗΜΕΙΩΣΗ: Αν δεν έχετε την ετικέτα εξυπηρέτησης, χρησιμοποιήστε τη δυνατότητα αυτόματης ανίχνευσης ή περιηγηθείτε στα μοντέλα για να βρείτε το μοντέλο του υπολογιστή σας.

- 4 Κάντε κλικ στις επιλογές **Drivers & downloads** → **Find it myself** (Προγράμματα οδήγησης & στοιχεία λήψης > Θα το βρω μόνος/-η μου).
- 5 Προχωρήστε με κύλιση προς τα κάτω στη σελίδα και αναπτύξτε την επιλογή **Network (Δίκτυο)**.
- 6 Κάντε κλικ στην επιλογή **Download (Λήψη)** για λήψη του προγράμματος οδήγησης Wi-Fi για τον υπολογιστή σας.

- 7 Αφού ολοκληρωθεί η λήψη, πλοηγηθείτε ως τον φάκελο όπου αποθηκεύσατε το αρχείο του προγράμματος οδήγησης Wi-Fi.
- 8 Κάντε διπλό κλικ στο εικονίδιο του αρχείου του προγράμματος οδήγησης και ακολουθήστε τις οδηγίες που θα παρουσιαστούν στην οθόνη για να εγκαταστήσετε το πρόγραμμα οδήγησης.

Πίνακας 6. Εντοπισμός του προγράμματος οδήγησης Wi-Fi μέσω της δυνατότητας Device Manager (Διαχείριση Συσκευών)

Πριν από την εγκατάσταση του προγράμματος οδήγησης	Μετά την εγκατάσταση του προγράμματος οδήγησης
<ul style="list-style-type: none"> ▼  Network adapters <ul style="list-style-type: none">  Bluetooth Device (Personal Area Network) #2  Bluetooth Device (RFCOMM Protocol TDI) #2  Realtek PCIe FE Family Controller #2  WAN Miniport (IKEv2)  WAN Miniport (IP)  WAN Miniport (IPv6)  WAN Miniport (L2TP)  WAN Miniport (Network Monitor)  WAN Miniport (PPPOE)  WAN Miniport (PPTP)  WAN Miniport (SSTP) ▼  Network adapters <ul style="list-style-type: none">  Bluetooth Device (RFCOMM Protocol TDI)  Intel(R) Dual Band Wireless-AC 3165  Realtek PCIe FE Family Controller  WAN Miniport (IKEv2)  WAN Miniport (IP)  WAN Miniport (IPv6)  WAN Miniport (L2TP)  WAN Miniport (Network Monitor)  WAN Miniport (PPPOE)  WAN Miniport (PPTP)  WAN Miniport (SSTP) 	<ul style="list-style-type: none"> ▼  Network adapters <ul style="list-style-type: none">  Bluetooth Device (Personal Area Network)  Bluetooth Device (RFCOMM Protocol TDI)  Qualcomm QCA9377 802.11ac Wireless Adapter  Realtek PCIe FE Family Controller #2  WAN Miniport (IKEv2)  WAN Miniport (IP)  WAN Miniport (IPv6)  WAN Miniport (L2TP)  WAN Miniport (Network Monitor)  WAN Miniport (PPPOE)  WAN Miniport (PPTP)  WAN Miniport (SSTP) ▼  Network adapters <ul style="list-style-type: none">  Bluetooth Device (Personal Area Network)  Bluetooth Device (RFCOMM Protocol TDI)  Intel(R) Dual Band Wireless-AC 3165  Realtek PCIe FE Family Controller  WAN Miniport (IKEv2)  WAN Miniport (IP)  WAN Miniport (IPv6)  WAN Miniport (L2TP)  WAN Miniport (Network Monitor)  WAN Miniport (PPPOE)  WAN Miniport (PPTP)  WAN Miniport (SSTP)

Λήψη του προγράμματος οδήγησης της μονάδας ανάγνωσης καρτών πολυμέσων

- 1 Ενεργοποιήστε τον υπολογιστή σας.
- 2 Επισκεφτείτε την ιστοσελίδα www.dell.com/support.

- 3 Κάντε κλικ στην επιλογή **Product support (Υποστήριξη προϊόντων)**, πηκτρολογήστε την ετικέτα εξυπηρέτησης του υπολογιστή σας και ύστερα κάντε κλικ στην επιλογή **Submit (Υποβολή)**.

















ΣΗΜΕΙΩΣΗ: Αν δεν έχετε την ετικέτα εξυπηρέτησης, χρησιμοποιήστε τη δυνατότητα αυτόματης ανίχνευσης ή περιηγηθείτε στα μοντέλα για να βρείτε το μοντέλο του υπολογιστή σας.

- 4 Κάντε κλικ στις επιλογές **Drivers & downloads → Find it myself** (Προγράμματα οδήγησης & στοιχεία λήψης > Θα το βρω μόνος/-η μου).
- 5 Προχωρήστε προς τα κάτω στη σελίδα και αναπτύξτε την επιλογή **Chipset (Πλινθιοσύνολο)**.
- 6 Κάντε κλικ ή πατήστε στην επιλογή **Download (Λήψη)** για λήψη του προγράμματος οδήγησης της συσκευής ανάγνωσης καρτών πολυμέσων για τον υπολογιστή σας.
- 7 Αφού ολοκληρωθεί η λήψη, πλοηγηθείτε ως τον φάκελο όπου αποθηκεύσατε το αρχείο του προγράμματος οδήγησης για τη μονάδα ανάγνωσης καρτών.
- 8 Κάντε διπλό κλικ στο εικονίδιο του αρχείου του προγράμματος οδήγησης για τη μονάδα ανάγνωσης καρτών και ακολουθήστε τις οδηγίες που θα παρουσιαστούν στην οθόνη.









Πίνακας 7. Εντοπισμός προγράμματος οδήγησης μονάδας ανάγνωσης καρτών πολυμέσων στη Διαχείριση συσκευών











Πριν από την εγκατάσταση του προγράμματος οδήγησης

-  Universal Serial Bus controllers
 -  AMD USB 3.10 eXtensible Host Controller - 1.10 (Microsoft)
 -  AMD USB 3.10 eXtensible Host Controller - 1.10 (Microsoft)
 -  Generic USB Hub
 -  UCSI USB Connector Manager
 -  USB Composite Device
 -  USB Composite Device
 -  USB Root Hub (USB 3.0)
 -  USB Root Hub (USB 3.0)

-  Universal Serial Bus controllers
 -  AMD USB 3.10 eXtensible Host Controller - 1.10 (Microsoft)
 -  Generic USB Hub
 -  Realtek USB 2.0 Card Reader
 -  USB Mass Storage Device
 -  USB Root Hub (USB 3.0)

Μετά την εγκατάσταση του προγράμματος οδήγησης

-  Universal Serial Bus controllers
 -  AMD USB 3.10 eXtensible Host Controller - 1.10 (Microsoft)
 -  AMD USB 3.10 eXtensible Host Controller - 1.10 (Microsoft)
 -  Generic USB Hub
 -  Realtek USB 2.0 Card Reader
 -  USB Composite Device
 -  USB Mass Storage Device
 -  USB Root Hub (USB 3.0)
 -  USB Root Hub (USB 3.0)

-  Universal Serial Bus controllers
 -  AMD USB 3.10 eXtensible Host Controller - 1.10 (Microsoft)
 -  AMD USB 3.10 eXtensible Host Controller - 1.10 (Microsoft)
 -  Generic USB Hub
 -  Realtek USB 2.0 Card Reader
 -  UCSI USB Connector Manager
 -  USB Composite Device
 -  USB Composite Device
 -  USB Root Hub (USB 3.0)
 -  USB Root Hub (USB 3.0)

Λήψη του προγράμματος οδήγησης του πλινθιοσυνόλου (chipset)

- 1 Ενεργοποιήστε τον υπολογιστή σας.
- 2 Επισκεφτείτε την ιστοσελίδα www.dell.com/support.
- 3 Κάντε κλικ στην επιλογή **Product support (Υποστήριξη προϊόντων)**, πληκτρολογήστε την ετικέτα εξυπηρέτησης του υπολογιστή σας και ύστερα κάντε κλικ στην επιλογή **Submit (Υποβολή)**.



ΣΗΜΕΙΩΣΗ: Αν δεν έχετε την ετικέτα εξυπηρέτησης, χρησιμοποιήστε τη δυνατότητα αυτόματης ανίχνευσης ή περιηγηθείτε στα μοντέλα για να βρείτε το μοντέλο του υπολογιστή σας.

- 4 Κάντε κλικ στις επιλογές **Drivers & downloads (Προγράμματα οδήγησης και στοιχεία λήψης)** → **Find it myself (Θα το βρω μόνος/-η μου)**.
- 5 Προχωρήστε με κύλιση προς τα κάτω στη σελίδα και αναπτύξτε την επιλογή **Chipset (Πλινθιοσύνολο)**.
- 6 Κάντε κλικ στην επιλογή **Download (Λήψη)** ώστε να λάβετε το πρόγραμμα οδήγησης πλινθιοσυνόλου για τον υπολογιστή σας.
- 7 Αφού ολοκληρωθεί η λήψη, πλοηγηθείτε ως τον φάκελο στον οποίο αποθηκεύσατε το αρχείο του προγράμματος οδήγησης του πλινθιοσυνόλου.
- 8 Κάντε διπλό κλικ στο εικονίδιο του αρχείου του προγράμματος οδήγησης του πλινθιοσυνόλου και ακολουθήστε τις οδηγίες που θα παρουσιαστούν στην οθόνη.

Λήψη του προγράμματος οδήγησης για το δίκτυο

- 1 Ενεργοποιήστε τον υπολογιστή σας.
- 2 Επισκεφτείτε την ιστοσελίδα www.dell.com/support.

- 3 Κάντε κλικ στην επιλογή **Product support** (Υποστήριξη προϊόντων), πληκτρολογήστε την ετικέτα εξυπηρέτησης του υπολογιστή σας και κάντε κλικ στην επιλογή **Submit** (Υποβολή).









ΣΗΜΕΙΩΣΗ: Αν δεν έχετε την ετικέτα εξυπηρέτησης, χρησιμοποιήστε τη δυνατότητα αυτόματης ανίχνευσης ή περιηγηθείτε στα μοντέλα για να βρείτε το μοντέλο του υπολογιστή σας.







- 4 Κάντε κλικ στις επιλογές **Drivers & downloads** → **Find it myself** (Προγράμματα οδήγησης & στοιχεία λήψης > Θα το βρω μόνος/-η μου).
- 5 Προχωρήστε με κύλιση προς τα κάτω στη σελίδα και αναπτύξτε την επιλογή **Network** (Δίκτυο).
- 6 Κάντε κλικ στην επιλογή **Download** (Λήψη) ώστε να προχωρήσετε στη λήψη του προγράμματος οδήγησης δικτύου για τον υπολογιστή σας.
- 7 Αποθηκεύστε το αρχείο και, αφού ολοκληρωθεί η λήψη, πλοηγηθείτε ως τον φάκελο στον οποίο αποθηκεύσατε το αρχείο του προγράμματος οδήγησης για το δίκτυο.

- 8 Κάντε διπλό κλικ στο εικονίδιο του αρχείου του προγράμματος οδήγησης για το δίκτυο και ακολουθήστε τις οδηγίες που θα παρουσιαστούν στην οθόνη.













Πίνακας 8. Εντοπισμός του προγράμματος οδήγησης δικτύου μέσω της δυνατότητας Device Manager (Διαχείριση Συσκευών)













Πριν από την εγκατάσταση του προγράμματος οδήγησης

- ▼  Network adapters
 -  Bluetooth Device (Personal Area Network) #2
 -  Bluetooth Device (RFCOMM Protocol TDI) #2
 -  Realtek PCIe FE Family Controller #2
 -  WAN Miniport (IKEv2)
 -  WAN Miniport (IP)
 -  WAN Miniport (IPv6)
 -  WAN Miniport (L2TP)
 -  WAN Miniport (Network Monitor)
 -  WAN Miniport (PPPOE)
 -  WAN Miniport (PPTP)
 -  WAN Miniport (SSTP)

- ▼  Network adapters
 -  Bluetooth Device (Personal Area Network)
 -  Bluetooth Device (RFCOMM Protocol TDI)
 -  Intel(R) Dual Band Wireless-AC 7265
 -  Realtek PCIe FE Family Controller #2
 -  WAN Miniport (IKEv2)
 -  WAN Miniport (IP)
 -  WAN Miniport (IPv6)
 -  WAN Miniport (L2TP)
 -  WAN Miniport (Network Monitor)
 -  WAN Miniport (PPPOE)
 -  WAN Miniport (PPTP)
 -  WAN Miniport (SSTP)

Μετά την εγκατάσταση του προγράμματος οδήγησης

- ▼  Network adapters
 -  Bluetooth Device (Personal Area Network)
 -  Bluetooth Device (RFCOMM Protocol TDI)
 -  Qualcomm QCA9377 802.11ac Wireless Adapter
 -  Realtek PCIe FE Family Controller #2
 -  WAN Miniport (IKEv2)
 -  WAN Miniport (IP)
 -  WAN Miniport (IPv6)
 -  WAN Miniport (L2TP)
 -  WAN Miniport (Network Monitor)
 -  WAN Miniport (PPPOE)
 -  WAN Miniport (PPTP)
 -  WAN Miniport (SSTP)

- ▼  Network adapters
 -  Bluetooth Device (Personal Area Network)
 -  Bluetooth Device (RFCOMM Protocol TDI)
 -  Qualcomm QCA9377 802.11ac Wireless Adapter
 -  Realtek PCIe FE Family Controller #2
 -  WAN Miniport (IKEv2)
 -  WAN Miniport (IP)
 -  WAN Miniport (IPv6)
 -  WAN Miniport (L2TP)
 -  WAN Miniport (Network Monitor)
 -  WAN Miniport (PPPOE)
 -  WAN Miniport (PPTP)
 -  WAN Miniport (SSTP)

Ρύθμιση συστήματος

-  **ΣΗΜΕΙΩΣΗ:** Ανάλογα με τον υπολογιστή και τις εγκατεστημένες συσκευές, μπορεί να μην εμφανίζονται τα στοιχεία που παρατίθενται σε αυτήν την ενότητα.

Ακολουθία εκκίνησης

Το χαρακτηριστικό Boot Sequence (Ακολουθία εκκίνησης) σας επιτρέπει να παρακάμψετε τη σειρά συσκευών εκκίνησης που έχει καθοριστεί μέσω του προγράμματος System Setup (Ρύθμιση συστήματος) και να πραγματοποιήσετε απευθείας εκκίνηση από μια συγκεκριμένη συσκευή (για παράδειγμα, οπτικό δίσκο ή σκληρό δίσκο). Κατά την εκτέλεση του αυτοδιαγνωστικού προγράμματος εκκίνησης (POST), όταν εμφανίζεται το λογότυπο της Dell, μπορείτε να κάνετε τα εξής:

- Να αποκτήσετε πρόσβαση στο πρόγραμμα System Setup (Ρύθμιση συστήματος) πιέζοντας το πλήκτρο F2
- Να εμφανίσετε το μενού εκκίνησης για μία φορά πιέζοντας το πλήκτρο F12

Το μενού εκκίνησης για μία φορά εμφανίζει τις συσκευές από τις οποίες μπορεί να γίνει εκκίνηση, συμπεριλαμβανομένης της επιλογής των διαγνωστικών. Οι επιλογές του μενού εκκίνησης είναι:

- Αφαιρέσιμος δίσκος (αν υπάρχει διαθέσιμος)
- STXXXX Drive (Μονάδα δίσκου STXXXX)

 **ΣΗΜΕΙΩΣΗ:** Το XXX υποδηλώνει τον αριθμό της μονάδας δίσκου SATA.

- Optical Drive (Οπτικός δίσκος) (αν υπάρχει)
- SATA Hard Drive (Σκληρός δίσκος SATA) (αν υπάρχει)
- Διαγνωστικά

 **ΣΗΜΕΙΩΣΗ:** Αν επιλέξετε τη δυνατότητα **Diagnostics** (Διαγνωστικά), θα παρουσιαστεί η οθόνη **ePSA diagnostics** (Διαγνωστικά βελτιωμένης αξιολόγησης του συστήματος πριν από την εκκίνηση (ePSA)).

Η οθόνη της ακολουθίας εκκίνησης επίσης παρουσιάζει την επιλογή για πρόσβαση στην οθόνη του προγράμματος System Setup (Ρύθμιση συστήματος).

Πλήκτρα πλοήγησης

 **ΣΗΜΕΙΩΣΗ:** Για τις περισσότερες από τις επιλογές στο πρόγραμμα System Setup (Ρύθμιση συστήματος), οι αλλαγές που κάνετε καταγράφονται αλλά δεν τίθενται σε ισχύ αν δεν γίνει επανεκκίνηση του συστήματος.

Πλήκτρα

Πλοήγηση

Βέλος προς τα επάνω

Σας μεταφέρει στο προηγούμενο πεδίο.

Βέλος προς τα κάτω

Σας μεταφέρει στο επόμενο πεδίο.

Enter

Σας επιτρέπει να επιλέξετε τιμή στο επιλεγμένο πεδίο (αν ισχύει κατά περίπτωση) ή να ακολουθήσετε τον σύνδεσμο που θα βρείτε στο πεδίο.

Πλήκτρο διαστήματος

Αναπτύσσει ή συμπύσσει μια αναπτυσσόμενη λίστα, αν ισχύει κατά περίπτωση.

Tab

Σας μεταφέρει στην επόμενη περιοχή εστίασης.

 **ΣΗΜΕΙΩΣΗ:** Μόνο για το τυπικό πρόγραμμα περιήγησης σε γραφικά.

Esc

Πηγαίνει στην προηγούμενη σελίδα μέχρι να εμφανιστεί η κύρια οθόνη. Με το πάτημα του πλήκτρου Esc στην κύρια οθόνη, εμφανίζεται ένα μήνυμα που σας ζητά να αποθηκεύσετε τυχόν μη αποθηκευμένες αλλαγές και γίνεται επανεκκίνηση του συστήματος.

Επισκόπηση BIOS

 **ΠΡΟΣΟΧΗ:** Αν δεν έχετε μεγάλη εμπειρία στη χρήση υπολογιστή, μην αλλάξετε τις ρυθμίσεις στο πρόγραμμα ρύθμισης του BIOS. Ορισμένες αλλαγές μπορεί να προκαλέσουν την εσφαλμένη λειτουργία του υπολογιστή σας.

 **ΣΗΜΕΙΩΣΗ:** Προτού αλλάξετε τις ρυθμίσεις στο πρόγραμμα ρύθμισης του BIOS, συνιστούμε να σημειώσετε τις πληροφορίες που θα βρείτε στην οθόνη του προγράμματος ρύθμισης του BIOS γιατί θα σας φανούν χρήσιμες στο μέλλον.

Χρησιμοποιήστε το πρόγραμμα ρύθμισης του BIOS για τους εξής σκοπούς:

- Για να βρείτε πληροφορίες όσον αφορά το υλικό που είναι εγκατεστημένο στον υπολογιστή σας, π.χ. το μέγεθος της RAM και του σκληρού δίσκου.
- Για να αλλάξετε τις πληροφορίες όσον αφορά τη διάρθρωση του συστήματος
- Να ορίσετε ή να αλλάξετε μια επιλογή που επιλέγεται από τον χρήστη, όπως ο κωδικός πρόσβασης χρήστη, ο τύπος του σκληρού δίσκου που είναι εγκατεστημένος και η ενεργοποίηση ή απενεργοποίηση βασικών συσκευών.

Είσοδος στο πρόγραμμα ρύθμισης του BIOS

- 1 Ενεργοποιήστε (ή επανεκκινήστε) τον υπολογιστή σας.
- 2 Στη διάρκεια της διαδικασίας POST, όταν παρουσιαστεί το λογότυπο της DELL, περιμένετε ωστόσο εμφανιστεί η προτροπή για την εντολή F2 και ύστερα πιέστε αμέσως το πλήκτρο F2.

 **ΣΗΜΕΙΩΣΗ:** Η προτροπή για την εντολή F2 υποδεικνύει ότι το πληκτρολόγιο έχει τεθεί σε λειτουργία. Η εν λόγω προτροπή ενδέχεται να εμφανιστεί πολύ γρήγορα οπότε πρέπει να έχετε το νου σας για να πιέσετε αμέσως το πλήκτρο F2. Αν πιέσετε το πλήκτρο F2 προτού εμφανιστεί η προτροπή, δεν θα ισχύσει η εντολή. Αν περιμένετε πάρα πολλή ώρα και εμφανίζεται το λογότυπο του λειτουργικού συστήματος, συνεχίστε να περιμένετε ωστόσο δείτε την επιφάνεια εργασίας. Ύστερα απενεργοποιήστε τον υπολογιστή σας και προσπαθήστε ξανά.

Δραστηκοποίηση ή αδρανοποίηση της λειτουργίας USB στο πρόγραμμα ρύθμισης του BIOS

- 1 Ενεργοποιήστε ή επανεκκινήστε τον υπολογιστή σας.
- 2 Όταν παρουσιαστεί στην οθόνη το λογότυπο της Dell, πιέστε το πλήκτρο F2 για είσοδο στο πρόγραμμα ρύθμισης του BIOS.
Παρουσιάζεται το πρόγραμμα ρύθμισης του BIOS.
- 3 Στο αριστερό τμήμα του παραθύρου επιλέξτε τις δυνατότητες **Settings** → **System Configuration** → **USB Configuration** (Ρυθμίσεις > Ρύθμιση παραμέτρων συστήματος > Διάρθρωση ρυθμίσεων USB).
Η διάρθρωση των ρυθμίσεων της λειτουργίας USB παρουσιάζεται στο δεξί τμήμα του παραθύρου.
- 4 Επιλέξτε ή αποεπιλέξτε το πλαίσιο ελέγχου **Enable External USB Port (Δραστηκοποίηση εξωτερικής θύρας USB)** για να δραστηκοποιήσετε ή να αδρανοποιήσετε τη λειτουργία αυτή αντίστοιχα.
- 5 Αποθηκεύστε τις ρυθμίσεις του προγράμματος ρύθμισης του BIOS και τερματίστε το πρόγραμμα.

Εντοπισμός της μονάδας αποθήκευσης στο πρόγραμμα ρύθμισης του BIOS

- 1 Ενεργοποιήστε ή επανεκκινήστε τον υπολογιστή σας.
- 2 Όταν παρουσιαστεί στην οθόνη το λογότυπο της Dell, πιέστε το πλήκτρο F2 για είσοδο στο πρόγραμμα ρύθμισης του BIOS.
Εμφανίζεται μια λίστα μονάδων αποθήκευσης στην ενότητα **Drives (Μονάδες δίσκου)** της ομάδας **System Configuration (Διαμόρφωση συστήματος)**.

Έλεγχος της μνήμης του συστήματος στο πρόγραμμα ρύθμισης του BIOS

- 1 Ενεργοποιήστε ή επανεκκινήστε τον υπολογιστή σας.
- 2 Όταν παρουσιαστεί στην οθόνη το λογότυπο της Dell, πιέστε το πλήκτρο F2 για είσοδο στο πρόγραμμα ρύθμισης του BIOS.

- 3 Στο αριστερό τμήμα του παραθύρου, επιλέξτε **Settings (Ρυθμίσεις)** → **General (Γενικά)** → **System Information (Πληροφορίες συστήματος)**.
Οι πληροφορίες για τη μνήμη παρουσιάζονται στο δεξί τμήμα του παραθύρου.

Επιλογές στο πρόγραμμα ρύθμισης του συστήματος

 **ΣΗΜΕΙΩΣΗ:** Ανάλογα με τον συγκεκριμένο υπολογιστή και τις εγκατεστημένες συσκευές ενδέχεται να μην εμφανίζονται τα στοιχεία που παρατίθενται στην ενότητα αυτή.

Πίνακας 9. Επιλογές στο πρόγραμμα System setup (Ρύθμιση συστήματος)—Μενού System information (Πληροφορίες συστήματος)

General-System Information (Γενικές πληροφορίες για το σύστημα)

System Information

BIOS Version	Παρουσιάζεται ο αριθμός της έκδοσης του BIOS.
Service Tag	Παρουσιάζεται το στοιχείο Service Tag (Ετικέτα εξυπηρέτησης) του υπολογιστή.
Asset Tag	Παρουσιάζεται το στοιχείο Asset Tag (Ετικέτα περιουσιακού στοιχείου) του υπολογιστή.
Ownership Tag (Ετικέτα κατόχου)	Παρουσιάζεται η ετικέτα κατόχου του υπολογιστή.
Manufacture Date (Ημερομηνία κατασκευής)	Παρουσιάζεται η ημερομηνία κατασκευής του υπολογιστή.
Ownership Date (Ημερομηνία απόκτησης κυριότητας)	Παρουσιάζεται η ημερομηνία απόκτησης της κυριότητας του υπολογιστή.
Express Service Code (Κωδικός ταχείας εξυπηρέτησης)	Παρουσιάζεται ο κωδικός ταχείας εξυπηρέτησης του υπολογιστή.

Memory Information (Πληροφορίες για τη μνήμη)

General-System Information (Γενικές πληροφορίες για το σύστημα)

Memory Installed (Εγκατεστημένη μνήμη)	Παρουσιάζεται η συνολική εγκατεστημένη μνήμη του υπολογιστή.
Memory Available (Διαθέσιμη μνήμη)	Παρουσιάζεται τη συνολική διαθέσιμη μνήμη του υπολογιστή.
Memory Speed (Ταχύτητα μνήμης)	Παρουσιάζεται η ταχύτητα της μνήμης.
Memory Channel Mode (Λειτουργία καναλιών μνήμης)	Παρουσιάζεται η λειτουργία μονού ή διπλού καναλιού.
Memory Technology (Τεχνολογία μνήμης)	Παρουσιάζεται η τεχνολογία που χρησιμοποιείται για τη μνήμη.
DIMM A Size (Μέγεθος μνήμης DIMM A)	Παρουσιάζεται το μέγεθος της μνήμης DIMM A.
DIMM B Size (Μέγεθος μνήμης DIMM B)	Παρουσιάζεται το μέγεθος της μνήμης DIMM B.

Processor Information (Πληροφορίες για τον επεξεργαστή)

Processor Type (Τύπος επεξεργαστή)	Παρουσιάζεται ο τύπος του επεξεργαστή.
Core Count (Αριθμός πυρήνων)	Παρουσιάζεται ο αριθμός των πυρήνων στον επεξεργαστή.
Processor ID (Αριθμός αναγνώρισης επεξεργαστή)	Παρουσιάζεται ο αριθμός αναγνώρισης του επεξεργαστή.
Current Clock Speed (Τρέχουσα ταχύτητα ρολογιού)	Παρουσιάζεται η τρέχουσα ταχύτητα του ρολογιού του επεξεργαστή.
Minimum Clock Speed (Ελάχιστη ταχύτητα ρολογιού)	Παρουσιάζεται η ελάχιστη ταχύτητα του ρολογιού του επεξεργαστή.
Maximum Clock Speed (Μέγιστη ταχύτητα ρολογιού)	Παρουσιάζεται η μέγιστη ταχύτητα του ρολογιού του επεξεργαστή.

General-System Information (Γενικές πληροφορίες για το σύστημα)

Processor L2 Cache (Κρυφή μνήμη (cache) στάθμης 2 (L2) επεξεργαστή)	Παρουσιάζεται το μέγεθος της κρυφής μνήμης (cache) στάθμης 2 (L2) του επεξεργαστή.
Processor L3 Cache (Κρυφή μνήμη (cache) στάθμης 3 (L3) επεξεργαστή)	Παρουσιάζεται το μέγεθος της κρυφής μνήμης (cache) στάθμης 3 (L3) του επεξεργαστή.
HT Capable (Δυνατότητα HT)	Παρουσιάζεται το αν ο επεξεργαστής υποστηρίζει τη δυνατότητα υπερνημάτωσης (HyperThreading (HT)).
64-Bit Technology (Τεχνολογία 64-bit)	Παρουσιάζεται το αν χρησιμοποιείται τεχνολογία 64-bit.
Device Information (Πληροφορίες για τις συσκευές)	
M.2 SATA	Παρουσιάζονται πληροφορίες για τη συσκευή M.2 SATA SSD του υπολογιστή.
M.2 PCIe SSD-0	Παρουσιάζονται πληροφορίες για το M.2 PCIe SSD του υπολογιστή.
Video Controller (Ελεγκτής γραφικών)	Παρουσιάζεται ο τύπος του ελεγκτή γραφικών του υπολογιστή.
dGPU Video Controller (Ελεγκτής γραφικών dGPU)	Παρουσιάζονται πληροφορίες για τη διακριτή κάρτα γραφικών του υπολογιστή.
Video BIOS Version (Έκδοση BIOS γραφικών)	Παρουσιάζεται η έκδοση BIOS γραφικών του υπολογιστή.
Video Memory (Μνήμη γραφικών)	Παρουσιάζονται πληροφορίες για τη μνήμη γραφικών του υπολογιστή.
Panel Type (Τύπος πλαισίου)	Παρουσιάζει τον τύπο πλαισίου του υπολογιστή.
Native Resolution (Εγγενής ανάλυση)	Παρουσιάζει την εγγενή ανάλυση του υπολογιστή.

General-System Information (Γενικές πληροφορίες για το σύστημα)

Audio Controller (Ελεγκτής ήχου)	Παρουσιάζονται πληροφορίες για τον ελεγκτή ήχου του υπολογιστή.
Wi-Fi Device (Συσκευή Wi-Fi)	Παρουσιάζονται πληροφορίες για τη συσκευή ασύρματης επικοινωνίας του υπολογιστή.
Bluetooth Device (Συσκευή Bluetooth)	Παρουσιάζονται πληροφορίες για τη συσκευή Bluetooth του υπολογιστή.
Battery Information	Παρουσιάζονται πληροφορίες για την εύρυθμη ή μη λειτουργία της μπαταρίας.

Boot Sequence (Ακολουθία εκκίνησης)

Boot Sequence (Ακολουθία εκκίνησης)	Παρουσιάζεται η ακολουθία εκκίνησης.
Boot List Option	Παρουσιάζονται οι διαθέσιμες επιλογές εκκίνησης.

Advanced Boot Options

Enable Legacy Option ROMs (Δραστηκοποίηση προαιρετικών ROM παλαιού τύπου)	Δραστηκοποιήστε ή αδρανοποιήστε τη δυνατότητα Legacy Option ROMs (Προαιρετικές ROM παλαιού τύπου).
Enable Attempt Legacy Boot (Δραστηκοποίηση απόπειρας εκκίνησης παλαιού τύπου)	Δραστηκοποιήστε ή αδρανοποιήστε τη λειτουργία εκκίνησης παλαιού τύπου.

UEFI Boot Path Security (Ασφάλεια διαδρομής εκκίνησης UEFI)

Δραστηκοποιήστε ή αδρανοποιήστε το σύστημα προκειμένου να ζητάει από το χρήστη να εισαγάγει τον κωδικό πρόσβασης διαχειριστή κατά την εκκίνηση μιας διαδρομής εκκίνησης UEFI από το μενού εκκίνησης F12.

Date/Time

Παρουσιάζονται η τρέχουσα ημερομηνία σε μορφότυπο MM/HH/EE και η τρέχουσα ώρα σε μορφότυπο ΩΩ:ΛΛ:ΔΔ π.μ./μ.μ.

**Πίνακας 10. Επιλογές στο πρόγραμμα System setup (Ρύθμιση συστήματος)—
Μενού System Configuration (Διάρθρωση συστήματος)**

System Configuration (Διάρθρωση συστήματος)

SATA Operation	Διαρθρώστε τον τρόπο λειτουργίας του ενσωματωμένου ελεγκτή σκληρού δίσκου SATA.
Drives	Δραστηκοποιήστε ή αδρανοποιήστε διάφορες ενσωματωμένες συσκευές.
SMART Reporting	Δραστηκοποιήστε ή αδρανοποιήστε τη δυνατότητα SMART Reporting (Δημιουργία αναφορών SMART) κατά την εκκίνηση του συστήματος.
USB Configuration	
Enable USB Boot Support (Δραστηκοποίηση εκκίνησης μέσω USB)	Δραστηκοποιήστε ή αδρανοποιήστε την εκκίνηση από συσκευές USB για μαζική αποθήκευση, π.χ. από εξωτερικό σκληρό δίσκο, μονάδα οπτικού δίσκου και μονάδα USB.
Enable External USB Ports (Δραστηκοποίηση εξωτερικών θυρών USB)	Δραστηκοποιήστε ή αδρανοποιήστε την εκκίνηση από συσκευές USB για μαζική αποθήκευση οι οποίες είναι συνδεδεμένες τη θύρα εξωτερικών συσκευών USB.
Audio	Δραστηκοποιήστε ή αδρανοποιήστε τον ενσωματωμένο ελεγκτή ήχου.
Keyboard Illumination	Σας επιτρέπει να επιλέξετε τον τρόπο λειτουργίας της δυνατότητας φωτισμού του πληκτρολογίου.
Keyboard Backlight with AC Power	Όταν ο οπισθοφωτισμός είναι δραστηκοποιημένος, αν πατήσετε τα πλήκτρα Fn +F10 για να αδρανοποιήσετε τον οπισθοφωτισμό, ο οπισθοφωτισμός παραμένει αδρανοποιημένος ανεξάρτητα από την κατάσταση τροφοδοσίας AC.
Miscellaneous Devices	Σας δίνει τη δυνατότητα να δραστηκοποιήσετε ή να αδρανοποιήσετε διάφορες ενσωματωμένες συσκευές.
Enable Camera (Ενεργοποίηση κάμερας)	Δραστηκοποιήστε ή αδρανοποιήστε την κάμερα.

**Πίνακας 11. Επιλογές στο πρόγραμμα System setup (Ρύθμιση συστήματος)—
Μενού Video (Κάρτα γραφικών)**

Video (Κάρτα γραφικών)	
LCD Brightness	Καθορίστε τη φωτεινότητα της οθόνης ανεξάρτητα για την τροφοδοσία από την μπαταρία και την τροφοδοσία AC.

**Πίνακας 12. Επιλογές στο πρόγραμμα System setup (Ρύθμιση συστήματος)—
Μενού Security (Ασφάλεια)**

Security (Ασφάλεια)	
Admin Password	Καθορίστε, αλλάξτε ή διαγράψτε τον κωδικό πρόσβασης διαχειριστή.
System Password	Καθορίστε, αλλάξτε ή διαγράψτε τον κωδικό πρόσβασης στο σύστημα.
Strong Password	Δραστηκοποιήστε ή αδρανοποιήστε ισχυρούς κωδικούς πρόσβασης.
Password Configuration	Σας δίνει τη δυνατότητα να ελέγξετε τον ελάχιστο και τον μέγιστο επιτρεπόμενο αριθμό χαρακτήρων για τον κωδικό πρόσβασης διαχειριστή και τον κωδικό πρόσβασης στο σύστημα.
Password Bypass	Σας δίνει τη δυνατότητα να παραβλέψετε τις προτροπές για κωδικό πρόσβασης στο σύστημα (εκκίνηση) και κωδικό πρόσβασης στον εσωτερικό σκληρό δίσκο κατά την επανεκκίνηση του συστήματος.
Password Change	Δραστηκοποιήστε ή αδρανοποιήστε αλλαγές στους κωδικούς πρόσβασης στο σύστημα και στον σκληρό δίσκο όταν έχει καθοριστεί κωδικός πρόσβασης διαχειριστή.
Non-Admin Setup Changes	Σας δίνει τη δυνατότητα να καθορίσετε αν επιτρέπονται οι αλλαγές στην επιλογή ρύθμισης όταν έχει καθοριστεί κωδικός πρόσβασης διαχειριστή.
UEFI Capsule Firmware Updates	Δραστηκοποιήστε ή αδρανοποιήστε τις ενημερώσεις του BIOS μέσω πακέτων ενημέρωσης με κάψουλες UEFI.

Security (Ασφάλεια)

PTT Security (Ασφάλεια PTT)	Δραστηκοποιήστε ή αδρανοποιήστε την ορατότητα της επιλογής Platform Trust Technology (Τεχνολογία αξιόπιστης πλατφόρμας (PTT)) στο λειτουργικό σύστημα.
Computrace(R)	Δραστηκοποιήστε ή αδρανοποιήστε τη διεπαφή της μονάδας BIOS της προαιρετικής υπηρεσίας Computrace(R) που παρέχει η Absolute Software.
CPU XD Support	Δραστηκοποιήστε ή αδρανοποιήστε τη λειτουργία Execute Disable (Αδρανοποίηση εκτέλεσης) του επεξεργαστή.
Admin Setup Lockout	Σας επιτρέπει να απαγορεύσετε στους χρήστες την είσοδο στο πρόγραμμα System Setup (Ρύθμιση συστήματος) όταν έχει καθοριστεί Admin Password (Κωδικός πρόσβασης διαχειριστή).
Master Password Lockout	Αδρανοποιεί την υποστήριξη κύριου κωδικού πρόσβασης. Για να αλλάξετε τη ρύθμιση, πρέπει να διαγράψετε τους κωδικούς πρόσβασης του σκληρού δίσκου.

Πίνακας 13. Επιλογές στο πρόγραμμα System setup (Ρύθμιση συστήματος)—Μενού Secure Boot (Ασφαλής εκκίνηση)

Secure Boot (Ασφαλής εκκίνηση)

Secure Boot Enable	Δραστηκοποιήστε ή αδρανοποιήστε τη δυνατότητα ασφαλούς εκκίνησης.
Expert Key Management	
Expert Key Management	Δραστηκοποιήστε ή αδρανοποιήστε την επιλογή Expert Key Management (Διαχείριση κλειδιών για έμπειρους χρήστες).
Custom Mode Key Management	Επιλέξτε τις εξατομικευμένες τιμές όσον αφορά τη διαχείριση κλειδιών για έμπειρους χρήστες.

**Πίνακας 14. Επιλογές στο πρόγραμμα System setup (Ρύθμιση συστήματος)—
Intel Software Guard Extensions (Επεκτάσεις προστασίας λογισμικού της Intel)**

Intel Software Guard Extensions	
Intel SGX Enable	Δραστηκοποιήστε ή αδρανοποιήστε τη δυνατότητα Intel Software Guard Extensions (Επεκτάσεις προστασίας λογισμικού της Intel).
Enclave Memory Size	Καθορίστε τιμή για την επιλογή Intel Software Guard Extensions Enclave Reserve Memory Size (Μέγεθος εφεδρικής μνήμης στην περιοχή της δυνατότητας Intel Software Guard Extensions).
Performance (Επιδόσεις)	
Multi Core Support	Δραστηκοποιήστε πολλαπλούς πυρήνες. Προεπιλεγμένη ρύθμιση: Enabled (Δραστηκοποιημένη επιλογή).
Intel SpeedStep	Δραστηκοποιήστε ή αδρανοποιήστε την τεχνολογία Intel SpeedStep. Προεπιλεγμένη ρύθμιση: Enabled (Δραστηκοποιημένη επιλογή).
	 ΣΗΜΕΙΩΣΗ: Αν δραστηκοποιήσετε τη δυνατότητα αυτή, η ταχύτητα του ρολογιού του επεξεργαστή και η τάση πυρήνα του επεξεργαστή ρυθμίζονται δυναμικά βάσει του φορτίου του επεξεργαστή.
C-States Control	Δραστηκοποιήστε ή αδρανοποιήστε πρόσθετες καταστάσεις αναστολής λειτουργίας του επεξεργαστή. Προεπιλεγμένη ρύθμιση: Enabled (Δραστηκοποιημένη επιλογή).
Intel TurboBoost	Δραστηκοποιήστε ή αδρανοποιήστε τη λειτουργία Intel TurboBoost του επεξεργαστή. Προεπιλεγμένη ρύθμιση: Enabled (Δραστηκοποιημένη επιλογή).
HyperThread control (Έλεγχος υπερνημάτωσης)	Δραστηκοποιήστε ή να αδρανοποιήστε τη δυνατότητα υπερνημάτωσης (HyperThreading) στον επεξεργαστή.

Intel Software Guard Extensions

Προεπιλεγμένη ρύθμιση: Enabled
(Δραστηκοποιημένη επιλογή).

Power Management (Διαχείριση ενέργειας)

AC Behavior

Δίνει στο σύστημα τη δυνατότητα αυτόματης ενεργοποίησης κατά την παροχή εναλλασσόμενου ρεύματος (AC).

Enable Intel Speed Shift Technology

Δραστηκοποιήστε ή αδρανοποιήστε την τεχνολογία Intel Speed Shift.

Auto On Time

Σας δίνει τη δυνατότητα να καθορίσετε την αυτόματη ενεργοποίηση του υπολογιστή κάθε μέρα ή σε μια προεπιλεγμένη ημερομηνία και ώρα. Μπορείτε να διαρθρώσετε την επιλογή αυτή μόνο αν η δυνατότητα Auto On Time (Ωρα αυτόματης ενεργοποίησης) έχει τη ρύθμιση Everyday (Κάθε μέρα), Weekdays (Καθημερινές) ή Selected Days (Επιλεγμένες ημέρες).

Προεπιλεγμένη ρύθμιση: Disabled
(Αδρανοποιημένη επιλογή).

USB Wake Support

Δραστηκοποιήστε τις συσκευές USB που θα αφυπνίζουν τον υπολογιστή από την κατάσταση αναμονής.

Peak Shift

Δραστηκοποιήστε ή αδρανοποιήστε την ελάχιστη κατανάλωση ρεύματος AC σε ώρες υψηλής ζήτησης.

Primary Battery Charge Configuration

Καθορίστε τις ρυθμίσεις για τη φόρτιση της κύριας μπαταρίας με προεπιλεγμένη έναρξη και λήξη εξατομικευμένης φόρτισης.

Προεπιλεγμένη ρύθμιση: Adaptive
(Προσαρμοστική).

POST Behaviour (Συμπεριφορά κατά τη διαδικασία POST)

Adapter Warnings

Δραστηκοποιήστε τις προειδοποιήσεις για τον προσαρμογέα.

Intel Software Guard Extensions

	Προεπιλεγμένη ρύθμιση: Enabled (Δραστηκοποιημένη επιλογή).
Fn Lock Options	Δραστηκοποιήστε ή αδρανοποιήστε τη λειτουργία κλειδώματος του πλήκτρου Fn.
Fastboot	Σας δίνει τη δυνατότητα να καθορίσετε την ταχύτητα της διαδικασίας εκκίνησης. Προεπιλεγμένη ρύθμιση: Thorough (Πλήρης).
Extend BIOS POST Time (Αύξηση χρόνου BIOS POST)	Διαμορφώστε τη ρύθμιση για πρόσθετο διάστημα καθυστέρησης πριν την εκκίνηση.
Full Screen Logo	Δραστηκοποιήστε ή αδρανοποιήστε την εμφάνιση του λογότυπου σε πλήρη οθόνη.
Warnings and Errors	Διαμορφώστε τις επιλογές προειδοποιήσεων και σφαλμάτων που προκαλούν την παύση της διαδικασίας εκκίνησης όταν εντοπίζονται προειδοποιήσεις ή σφάλματα, αντί για διακοπή της εκκίνησης, προτροπή και αναμονή για ενέργεια από τον χρήστη.
Prompt on Warnings and Errors (Ειδοποίηση για προειδοποιήσεις και σφάλματα)	Δραστηκοποιήστε ή αδρανοποιήστε την ειδοποίηση για προειδοποιήσεις και σφάλματα
Continue on Warnings (Συνέχεια σε περίπτωση προειδοποιήσεων)	Δραστηκοποιήστε ή αδρανοποιήστε τη συνέχεια σε περίπτωση προειδοποιήσεων
Continue on Warnings and Errors (Συνέχεια σε περίπτωση προειδοποιήσεων και σφαλμάτων)	Δραστηκοποιήστε ή αδρανοποιήστε τη συνέχεια σε περίπτωση προειδοποιήσεων και σφαλμάτων

**Πίνακας 15. Επιλογές στο πρόγραμμα System setup (Ρύθμιση συστήματος)—
Μενού Virtualization Support (Υποστήριξη εικονικοποίησης)**

Virtualization Support (Υποστήριξη εικονικοποίησης)	
Virtualization	Καθορίστε αν η οθόνη κάποιας εικονικής μηχανής (Virtual Machine Monitor (VMM)) μπορεί να αξιοποιεί τις πρόσθετες δυνατότητες υλισμικού που παρέχονται από την τεχνολογία εικονικοποίησης της Intel (Intel Virtualization).
VT for Direct I/O	Καθορίστε αν η οθόνη κάποιας εικονικής μηχανής (Virtual Machine Monitor (VMM)) μπορεί να αξιοποιεί τις πρόσθετες δυνατότητες υλισμικού που παρέχονται από την τεχνολογία εικονικοποίησης της Intel (Intel Virtualization) για Direct I/O (Απευθείας είσοδο/έξοδο).

**Πίνακας 16. Επιλογές στο πρόγραμμα System setup (Ρύθμιση συστήματος)—
Μενού Wireless (Ασύρματη επικοινωνία)**

Wireless (Ασύρματη σύνδεση)	
Wireless Switch	Καθορίστε αν θα μπορείτε να ελέγχετε τις ασύρματες συσκευές μέσω του μεταγωγέα ασύρματης επικοινωνίας.
Wireless Device Enable	Δραστηριοποιήστε ή αδρανοποιήστε εσωτερικές συσκευές ασύρματης επικοινωνίας.

**Πίνακας 17. Επιλογές στο πρόγραμμα System setup (Ρύθμιση συστήματος)—
Μενού Maintenance (Συντήρηση)**

Maintenance (Συντήρηση)	
Service Tag	Παρουσιάζεται η ετικέτα εξυπηρέτησης του συστήματος.
Asset Tag	Δημιουργήστε ετικέτα περιουσιακού στοιχείου.
BIOS Downgrade	Ελέγξτε την υποβάθμιση του υλικολογισμικού του συστήματος σε προγενέστερες αναθεωρήσεις.
BIOS Recovery	Δώστε τη δυνατότητα στον χρήστη να αποκαταστήσει το σύστημά του από ορισμένες συνθήκες αλλοιωμένου BIOS μέσω αρχείου

Maintenance (Συντήρηση)

ανάκτησης που βρίσκεται στον πρωτεύοντα σκληρό του δίσκο ή σε εξωτερικό κλειδί USB.

Πίνακας 18. Επιλογές στο πρόγραμμα System setup (Ρύθμιση συστήματος)—Μενού System Logs (Αρχεία καταγραφής συμβάντων συστήματος)

System Logs (Αρχεία καταγραφής συμβάντων συστήματος)

BIOS events	Παρουσιάζονται συμβάντα του BIOS.
Thermal Events	Παρουσιάζονται θερμικά συμβάντα.
Power Events	Παρουσιάζονται συμβάντα τροφοδοσίας.

Πίνακας 19. Επιλογές στο πρόγραμμα System setup (Ρύθμιση συστήματος)—Μενού SupportAssist System Resolution (Επίλυση προβλημάτων συστήματος μέσω της εφαρμογής SupportAssist)

SupportAssist System Resolution (Επίλυση προβλημάτων συστήματος μέσω της εφαρμογής SupportAssist)



Auto OS Recovery Threshold	Ελέγξτε τη ροή αυτόματης εκκίνησης για τη SupportAssist System Resolution Console (Κονσόλα SupportAssist όπου επιλύονται τα προβλήματα του συστήματος) και για το εργαλείο OS Recovery (Αποκατάσταση λειτουργικού συστήματος) της Dell.
SupportAssist OS Recovery	Δραστηκοποιήστε ή αδρανοποιήστε τη ροή εκκίνησης για το εργαλείο OS Recovery (Αποκατάσταση λειτουργικού συστήματος) της εφαρμογής SupportAssist στην περίπτωση που θα παρουσιαστούν ορισμένα σφάλματα του συστήματος.

Κωδικός πρόσβασης στο σύστημα και κωδικός πρόσβασης για τη ρύθμιση

Πίνακας 20. Κωδικός πρόσβασης στο σύστημα και κωδικός πρόσβασης για τη ρύθμιση

Τύπος κωδικού πρόσβασης	Περιγραφή
System Password (Κωδικός πρόσβασης στο σύστημα)	Κωδικός που πρέπει να πληκτρολογήσετε για να συνδεθείτε στο σύστημά σας.
Setup password (Κωδικός πρόσβασης για τη ρύθμιση)	Κωδικός πρόσβασης που πρέπει να πληκτρολογήσετε για να αποκτήσετε πρόσβαση στις ρυθμίσεις του BIOS του υπολογιστή σας και να κάνετε αλλαγές.

Για την ασφάλεια του υπολογιστή σας, μπορείτε να δημιουργήσετε κωδικό πρόσβασης στο σύστημα και κωδικό πρόσβασης για τη ρύθμιση.

-  **ΠΡΟΣΟΧΗ:** Οι λειτουργίες των κωδικών πρόσβασης παρέχουν μια βασική στάθμη ασφάλειας για τα δεδομένα στον υπολογιστή σας.
-  **ΠΡΟΣΟΧΗ:** Οποιοσδήποτε τρίτος μπορεί να αποκτήσει πρόσβαση στα δεδομένα που είναι αποθηκευμένα στον υπολογιστή σας αν δεν είναι κλειδωμένος και τον αφήσετε ανεπιτήρητο.
-  **ΣΗΜΕΙΩΣΗ:** Η δυνατότητα κωδικού πρόσβασης στο σύστημα και κωδικού πρόσβασης για τη ρύθμιση είναι απενεργοποιημένη.

Εκχώρηση κωδικού πρόσβασης για τη ρύθμιση του συστήματος

Μπορείτε να εκχωρήσετε νέο κωδικό στην επιλογή **System or Admin Password** (Κωδικός πρόσβασης στο σύστημα ή διαχειριστή) μόνο όταν η κατάστασή του είναι **Not Set** (Δεν έχει οριστεί).

Για είσοδο στο πρόγραμμα ρύθμισης του συστήματος, πιέστε το πλήκτρο F2 αμέσως μετά την ενεργοποίηση ή την επανεκκίνηση του υπολογιστή.

- 1 Στην οθόνη **System BIOS** (BIOS συστήματος) ή **System Setup** (Ρύθμιση συστήματος), επιλέξτε τη δυνατότητα **Security** (Ασφάλεια) και πιέστε το πλήκτρο Enter.

Παρουσιάζεται η οθόνη **System Security** (Ασφάλεια συστήματος).

- 2 Επιλέξτε **System/Admin Password** (Κωδικός πρόσβασης στο σύστημα ή διαχειριστή) και δημιουργήστε κωδικό πρόσβασης στο πεδίο **Enter the new password** (Καταχώριση νέου κωδικού πρόσβασης).

Για να εκχωρήσετε τον κωδικό πρόσβασης στο σύστημα, χρησιμοποιήστε τις εξής κατευθυντήριες οδηγίες:

- Ο κωδικός πρόσβασης μπορεί να περιέχει έως και 32 χαρακτήρες.
- Ο κωδικός πρόσβασης μπορεί να περιέχει τους αριθμούς 0 έως 9.
- Έγκυροι χαρακτήρες είναι μόνο τα πεζά γράμματα και απαγορεύονται τα κεφαλαία.
- Επιτρέπονται μόνο οι εξής ειδικοί χαρακτήρες: διάστημα, ("), (+), (.), (-), (.), (/), (:), (!), (\), (|), (').

- 3 Στο πεδίο **Confirm new password** (Επιβεβαίωση κωδικού πρόσβασης) πληκτρολογήστε τον κωδικό πρόσβασης στο σύστημα τον οποίο καταχωρίσατε νωρίτερα και κάντε κλικ στην επιλογή **OK**.

- 4 Πιέστε το πλήκτρο Esc και θα παρουσιαστεί ένα μήνυμα που θα σας προτρέπει να αποθηκεύσετε τις αλλαγές.

- 5 Πιέστε το πλήκτρο Y για να αποθηκευτούν οι αλλαγές.

Ακολουθεί η επανεκκίνηση του υπολογιστή.

Διαγραφή ή αλλαγή υπάρχοντος κωδικού πρόσβασης για τη ρύθμιση συστήματος

Πριν επιχειρήσετε να διαγράψετε ή να αλλάξετε τον τρέχοντα κωδικό πρόσβασης στο σύστημα ή/και κωδικό πρόσβασης για τη ρύθμιση, βεβαιωθείτε ότι η ρύθμιση για την επιλογή **Password Status (Κατάσταση κωδικού πρόσβασης)** είναι Unlocked (Ξεκλειδωμένος) (στο μενού System Setup (Ρύθμιση συστήματος)). Αν η ρύθμιση για την επιλογή **Password Status (Κατάσταση κωδικού πρόσβασης)** είναι Locked (Κλειδωμένος), δεν μπορείτε να διαγράψετε ή να αλλάξετε τον τρέχοντα κωδικό πρόσβασης στο σύστημα ή τον τρέχοντα κωδικό πρόσβασης για τη ρύθμιση.

Για είσοδο στο πρόγραμμα System Setup (Ρύθμιση συστήματος), πιάστε το πλήκτρο F2 αμέσως μετά την ενεργοποίηση ή την επανεκκίνηση του υπολογιστή.

- 1 Στην οθόνη **System BIOS (BIOS συστήματος)** ή **System Setup (Ρύθμιση συστήματος)**, επιλέξτε τη δυνατότητα **System Security (Ασφάλεια συστήματος)** και πιάστε το πλήκτρο Enter.

Παρουσιάζεται η οθόνη **System Security (Ασφάλεια συστήματος)**.

- 2 Στην οθόνη **System Security (Ασφάλεια συστήματος)**, επαληθεύστε ότι η επιλογή **Password Status (Κατάσταση κωδικού πρόσβασης)** έχει τη ρύθμιση **Unlocked (Ξεκλειδωμένος)**.
- 3 Επιλέξτε τη δυνατότητα **System Password (Κωδικός πρόσβασης στο σύστημα)**, αλλάξτε ή διαγράψτε τον υπάρχοντα κωδικό πρόσβασης στο σύστημα και πιάστε το πλήκτρο Enter ή το πλήκτρο Tab.
- 4 Επιλέξτε τη δυνατότητα **Setup Password (Κωδικός πρόσβασης για τη ρύθμιση)**, αλλάξτε ή διαγράψτε τον υπάρχοντα κωδικό πρόσβασης για τη ρύθμιση και πιάστε το πλήκτρο Enter ή το πλήκτρο Tab.



ΣΗΜΕΙΩΣΗ: Αν αλλάξετε τον κωδικό πρόσβασης στο σύστημα ή/και τον κωδικό πρόσβασης για τη ρύθμιση, πληκτρολογήστε ξανά τον νέο κωδικό πρόσβασης, όταν σας ζητηθεί. Αν διαγράψετε τον κωδικό πρόσβασης στο σύστημα ή/και τον κωδικό πρόσβασης για τη ρύθμιση, επιβεβαιώστε τη διαγραφή, όταν σας ζητηθεί.

- 5 Πιάστε το πλήκτρο Esc και θα παρουσιαστεί ένα μήνυμα που θα σας προτρέπει να αποθηκεύσετε τις αλλαγές.
- 6 Πιάστε το πλήκτρο Y για αποθήκευση των αλλαγών και έξοδο από το πρόγραμμα System Setup (Ρύθμιση συστήματος).
Ακολουθεί η επανεκκίνηση του υπολογιστή.

Απαλοιφή ρυθμίσεων CMOS



ΠΡΟΣΟΧΗ: Η απαλοιφή των ρυθμίσεων CMOS θα πραγματοποιήσει επαναφορά των ρυθμίσεων του BIOS στον υπολογιστή σας.

- 1 Αφαιρέστε το [κάλυμμα της βάσης](#).
- 2 Αφαιρέστε την [μπαταρία σε σχήμα νομίσματος](#).
- 3 Περιμένετε ένα λεπτό.
- 4 Επανατοποθετήστε την [μπαταρία σε σχήμα νομίσματος](#).
- 5 Επανατοποθετήστε το [κάλυμμα της βάσης](#).

Διαγραφή κωδικών πρόσβασης στο BIOS (Ρύθμιση συστήματος) και στο σύστημα

Για τη διαγραφή των κωδικών πρόσβασης που έχετε ξεχάσει επικοινωνήστε με την Τεχνική Υποστήριξη της Dell. Για περισσότερες πληροφορίες, ανατρέξτε στη διεύθυνση www.dell.com/contactdell.

Αντιμετώπιση προβλημάτων

Αποδέσμευση στατικού ηλεκτρισμού

Στατικός ηλεκτρισμός είναι ο υπολειπόμενος στατικός ηλεκτρισμός που παραμένει στον υπολογιστή ακόμα και αφού έχει απενεργοποιηθεί και η μπαταρία έχει αφαιρεθεί. Η παρακάτω διαδικασία παρέχει οδηγίες για τον τρόπο διεξαγωγής της αποδέσμευσης του στατικού ηλεκτρισμού:

- 1 Απενεργοποιήστε τον υπολογιστή σας.
- 2 Αφαιρέστε το [κάλυμμα της βάσης](#).
- 3 Πιέστε παρατεταμένα το κουμπί λειτουργίας επί 15 δευτερόλεπτα για να εκκενωθεί ο στατικός ηλεκτρισμός.
- 4 Επανατοποθετήστε το [κάλυμμα της βάσης](#).
- 5 Ενεργοποιήστε τον υπολογιστή σας.

Αναβάθμιση του BIOS

Μπορεί να χρειαστεί να αναβαθμίσετε (ενημερώσετε) το BIOS όταν υπάρχει διαθέσιμη μια ενημερωμένη έκδοσή του ή σε περίπτωση αντικατάστασης της πλακέτας συστήματος.

Ακολουθήστε τα παρακάτω βήματα για να ενημερώσετε το BIOS:

- 1 Ενεργοποιήστε τον υπολογιστή σας.
- 2 Επισκεφτείτε την ιστοσελίδα www.dell.com/support.
- 3 Κάντε κλικ στην επιλογή **Product support (Υποστήριξη προϊόντων)**, πληκτρολογήστε την ετικέτα εξυπηρέτησης του υπολογιστή σας και ύστερα κάντε κλικ στην επιλογή **Submit (Υποβολή)**.



ΣΗΜΕΙΩΣΗ: Αν δεν έχετε την ετικέτα εξυπηρέτησης, χρησιμοποιήστε τη δυνατότητα αυτόματης ανίχνευσης ή περιηγηθείτε στα μοντέλα για να βρείτε το μοντέλο του υπολογιστή σας.

- 4 Κάντε κλικ στις επιλογές **Drivers & downloads** → **Find it myself** (Προγράμματα οδήγησης & στοιχεία λήψης > Θα το βρω μόνος/-η μου).

- 5 Επιλέξτε το λειτουργικό σύστημα που έχετε εγκατεστημένο στον υπολογιστή σας.
- 6 Προχωρήστε προς τα κάτω στη σελίδα με κύλιση και αναπτύξτε την επιλογή **BIOS**.
- 7 Κάντε κλικ στην επιλογή **Download (Λήψη)** ώστε να προχωρήσετε στη λήψη της πιο πρόσφατα ενημερωμένης έκδοσης του BIOS για τον υπολογιστή σας.
- 8 Αφού ολοκληρωθεί η λήψη, ploηγηθείτε ως τον φάκελο όπου αποθηκεύσατε το αρχείο της ενημερωμένης έκδοσης του BIOS.
- 9 Κάντε διπλό κλικ στο εικονίδιο του αρχείου της ενημερωμένης έκδοσης του BIOS και ακολουθήστε τις οδηγίες που θα παρουσιαστούν στην οθόνη.

Ενημέρωση του BIOS (μονάδα USB)

- 1 Ακολουθήστε τα βήματα 1 έως 7 της διαδικασίας που περιγράφεται στην ενότητα «[Ενημέρωση του BIOS](#)» για να κάνετε λήψη της πιο πρόσφατης έκδοσης του αρχείου του προγράμματος ρύθμισης του BIOS.
- 2 Δημιουργήστε μια μονάδα USB με δυνατότητα εκκίνησης. Για περισσότερες πληροφορίες, ανατρέξτε στο άρθρο [SLN143196](#) της γνωσιακής βάσης στη διεύθυνση www.dell.com/support.
- 3 Αντιγράψτε το αρχείο του προγράμματος ρύθμισης του BIOS στη μονάδα USB με δυνατότητα εκκίνησης.
- 4 Συνδέστε τη μονάδα USB με δυνατότητα εκκίνησης στον υπολογιστή που χρειάζεται ενημέρωση του BIOS.
- 5 Επανεκκινήστε τον υπολογιστή και πατήστε το πλήκτρο **F12** όταν εμφανιστεί στην οθόνη το λογότυπο της Dell.
- 6 Κάντε εκκίνηση από τη μονάδα USB μέσω του **μενού εκκίνησης μίας φοράς**.
- 7 Πληκτρολογήστε το όνομα αρχείου του προγράμματος ρύθμισης του BIOS και πατήστε **Enter**.
- 8 Εμφανίζεται το **Βοηθητικό πρόγραμμα ενημέρωσης του BIOS**. Ακολουθήστε τις οδηγίες που εμφανίζονται στην οθόνη για να ολοκληρώσετε την ενημέρωση του BIOS.

Επίλυση προβλήματος μη εκκίνησης που οφείλεται στην υποστήριξη της εκκίνησης μέσω USB

Μερικές φορές δεν γίνεται εκκίνηση του λειτουργικού συστήματος από τον υπολογιστή όποτε συνδέσετε συσκευές USB κατά την έναρξη της λειτουργίας του. Η συμπεριφορά αυτή οφείλεται στο γεγονός ότι ο υπολογιστής αναζητά αρχεία με δυνατότητα εκκίνησης στις συνδεδεμένες συσκευές USB.

Αποσυνδέστε τις συσκευές USB πριν από την εκκίνηση ή ακολουθήστε τα παρακάτω βήματα για να διορθώσετε το πρόβλημα μη εκκίνησης.

- 1 Ενεργοποιήστε ή επανεκκινήστε τον υπολογιστή σας.
- 2 Όταν παρουσιαστεί στην οθόνη το λογότυπο της Dell, πιέστε το πλήκτρο F2 για είσοδο στο πρόγραμμα ρύθμισης του BIOS.
Παρουσιάζεται το πρόγραμμα ρύθμισης του BIOS.
- 3 Στο αριστερό τμήμα του παραθύρου επιλέξτε τις δυνατότητες **Settings** → **System Configuration** → **USB Configuration** (Ρυθμίσεις > Ρύθμιση παραμέτρων συστήματος > Διάρθρωση ρυθμίσεων USB).
Η διάρθρωση των ρυθμίσεων της λειτουργίας USB παρουσιάζεται στο δεξί τμήμα του παραθύρου.
- 4 Αποεπιλέξτε το πλαίσιο ελέγχου **Enable Boot Support** (Δραστηκοποίηση υποστήριξης εκκίνησης) για να αδρανοποιήσετε τη δυνατότητα αυτή.
- 5 Προχωρήστε σε αποθήκευση των ρυθμίσεων και έξοδο.

Διαγνωστικά βελτιωμένης αξιολόγησης του συστήματος πριν από την εκκίνηση (Enhanced Pre-Boot System Assessment (ePSA))

 **ΠΡΟΣΟΧΗ:** Χρησιμοποιήστε τον διαγνωστικό έλεγχο ePSA, για να ελέγξετε μόνο τον υπολογιστή σας. Η χρήση του συγκεκριμένου προγράμματος με άλλους υπολογιστές ενδέχεται να προκαλέσει μη έγκυρα αποτελέσματα ή μηνύματα σφάλματος.

Ο διαγνωστικός έλεγχος ePSA (γνωστός και ως διαγνωστικός έλεγχος συστήματος) εκτελεί έναν ολοκληρωμένο έλεγχο του υλικού σας. Ο διαγνωστικός

έλεγχος ePSA είναι ενσωματωμένος στο BIOS και εκκινείται εσωτερικά από το BIOS. Ο ενσωματωμένος διαγνωστικός έλεγχος του συστήματος παρέχει ένα σύνολο επιλογών για συγκεκριμένες συσκευές ή ομάδες συσκευών επιτρέποντάς σας τα εξής:

- Εκτέλεση δοκιμών αυτόματα ή με διαδραστικό τρόπο
- Επανάληψη δοκιμών
- Παρουσίαση ή αποθήκευση αποτελεσμάτων δοκιμών
- Εκτέλεση λεπτομερών δοκιμών για την εισαγωγή πρόσθετων επιλογών δοκιμών ώστε να παρέχονται πρόσθετες πληροφορίες για τις συσκευές που έχουν αποτύχει
- Προβολή μηνυμάτων κατάστασης που σας ενημερώνουν αν οι δοκιμές έχουν ολοκληρωθεί με επιτυχία
- Προβολή μηνυμάτων σφαλμάτων που σας ενημερώνουν για προβλήματα που προέκυψαν κατά τη διεξαγωγή των δοκιμών



ΣΗΜΕΙΩΣΗ: Ορισμένοι έλεγχοι για συγκεκριμένες συσκευές μπορεί να απαιτούν παρέμβαση του χρήστη. Να είστε πάντα μπροστά στον υπολογιστή κατά την εκτέλεση των διαγνωστικών ελέγχων.

Για περισσότερες πληροφορίες, ανατρέξτε στην ενότητα [Dell ePSA Diagnostic 3.0](#).

Εκτέλεση των διαγνωστικών ePSA

- 1 Ενεργοποιήστε τον υπολογιστή σας.
- 2 Κατά την εκκίνηση του υπολογιστή, πιέστε το πλήκτρο F12 μόλις εμφανιστεί το λογότυπο της Dell.
- 3 Στην οθόνη του μενού εκκίνησης επιλέξτε τη δυνατότητα **Diagnostics (Διαγνωστικά)**.
- 4 Κάντε κλικ στο βέλος στην κάτω αριστερή γωνία.
Εμφανίζεται η αρχική σελίδα των διαγνωστικών.
- 5 Κάντε κλικ στο βέλος στην κάτω δεξιά γωνία για να μεταβείτε στη λίστα της σελίδας.
Τα στοιχεία που έχουν ανιχνευτεί παρατίθενται σε λίστα.
- 6 Για να εκτελέσετε διαγνωστική δοκιμή σε κάποια συγκεκριμένη συσκευή πιέστε το πλήκτρο Esc και για να διακόψετε τη διαγνωστική δοκιμή κάντε κλικ στην επιλογή **Yes (Ναι)**.
- 7 Επιλέξτε τη συσκευή από το αριστερό τμήμα του παραθύρου και κάντε κλικ στην επιλογή **Run Tests (Εκτέλεση δοκιμών)**.

- 8** Αν υπάρξουν προβλήματα, παρουσιάζονται κωδικοί σφαλμάτων. Σημειώστε τον κωδικό του κάθε σφάλματος και τον αριθμό επικύρωσης και επικοινωνήστε με την Dell.

Διαγνωστικές λυχνίες συστήματος

Λυχνία κατάστασης τροφοδοσίας και μπαταρίας

Υποδεικνύει την κατάσταση της τροφοδοσίας και της φόρτισης της μπαταρίας.

Συνεχώς αναμμένη σε λευκό χρώμα — Ο προσαρμογέας ισχύος είναι συνδεδεμένος και η φόρτιση της μπαταρίας είναι πάνω από το 5%.

Αναμμένη σε κεχριμπαρένιο χρώμα — Ο υπολογιστής τροφοδοτείται με ρεύμα από την μπαταρία και η φόρτιση της μπαταρίας είναι κάτω από το 5%.

Σβηστή

- Ο προσαρμογέας ισχύος είναι συνδεδεμένος και η μπαταρία είναι πλήρως φορτισμένη.
- Ο υπολογιστής τροφοδοτείται με ρεύμα από την μπαταρία και η φόρτιση της μπαταρίας είναι κάτω από το 5%.
- Ο υπολογιστής είναι σε κατάσταση αναστολής λειτουργίας ή αδρανοποίησης ή είναι απενεργοποιημένος.

Η λυχνία τροφοδοσίας και κατάστασης της μπαταρίας αναβοσβήνει σε κεχριμπαρένιο χρώμα και ταυτόχρονα ακούγονται κωδικοί ηχητικού σήματος που υποδεικνύουν αποτυχίες.

Για παράδειγμα, η λυχνία τροφοδοσίας και κατάστασης της μπαταρίας αναβοσβήνει δύο φορές σε κεχριμπαρένιο χρώμα, ακολουθεί μια παύση και ύστερα αναβοσβήνει τρεις φορές σε λευκό χρώμα και ακολουθεί μια παύση. Αυτό το μοτίβο 2,3 συνεχίζεται ως την απενεργοποίηση του υπολογιστή και υποδεικνύει ότι δεν ανιχνεύτηκε μνήμη ή RAM.

Ο πίνακας που ακολουθεί παρουσιάζει διάφορα μοτίβα των λυχνιών και περιγράφει τι υποδεικνύουν.

Πίνακας 21. Διαγνωστικά

Μοτίβο λυχνιών	Περιγραφή προβλήματος
2,1	Αποτυχία CPU
2,2	Πλακέτα συστήματος: αποτυχία BIOS και ROM
2,3	Δεν ανιχνεύτηκε μνήμη ή RAM.

Μοτίβο λυχνιών	Περιγραφή προβλήματος
2,4	Αποτυχία μνήμης ή RAM
2,5	Μη έγκυρη εγκατεστημένη μνήμη
2,6	Σφάλμα πλακέτας συστήματος ή πλινθιοσυνόλου (chipset)
2,7	Αποτυχία LCD
3,1	Αποτυχία μπαταρίας CMOS
3,2	Αποτυχία PCI ή κάρτας γραφικών ή πλινθίου (chip)
3,3	Το είδωλο αποκατάστασης δεν βρέθηκε.
3,4	Το είδωλο αποκατάστασης βρέθηκε, αλλά δεν είναι έγκυρο.

Λυχνία κατάστασης κάμερας: Υποδεικνύει αν χρησιμοποιείται η κάμερα.

- Συνεχώς αναμμένη σε λευκό χρώμα — Η κάμερα χρησιμοποιείται.
- Σβηστή — Η κάμερα δεν χρησιμοποιείται.

Λυχνία κατάστασης κουμπιού Caps Lock: Υποδεικνύει αν είναι δραστηριοποιημένη ή αδρανοποιημένη η δυνατότητα Caps Lock (Κλείδωμα κεφαλαίων).

- Συνεχώς αναμμένη σε λευκό χρώμα — Η δυνατότητα Caps Lock (Κλείδωμα κεφαλαίων) είναι δραστηριοποιημένη.
- Σβηστή — Η δυνατότητα Caps Lock (Κλείδωμα κεφαλαίων) είναι αδρανοποιημένη.

Απενεργοποίηση και ενεργοποίηση του Wi-Fi

Εάν δεν είναι δυνατή η εκκίνηση του υπολογιστή για πρόσβαση στο internet εξαιτίας προβλημάτων συνδεσιμότητας του Wi-Fi, μπορείτε να εκτελέσετε μια διαδικασία απενεργοποίησης και ενεργοποίησης του Wi-Fi. Η παρακάτω διαδικασία παρέχει οδηγίες για τον τρόπο διεξαγωγής της απενεργοποίησης και ενεργοποίησης του Wi-Fi:



ΣΗΜΕΙΩΣΗ: Ορισμένοι ISP (Πάροχοι υπηρεσιών Internet) παρέχουν μια συσκευή συνδυασμένης λειτουργίας μόντεμ/δρομολογητή.

- 1 Απενεργοποιήστε τον υπολογιστή σας.
- 2 Απενεργοποιήστε το μόντεμ.
- 3 Απενεργοποιήστε τον ασύρματο δρομολογητή.
- 4 Περιμένετε 30 δευτερόλεπτα.
- 5 Ενεργοποιήστε τον ασύρματο δρομολογητή.
- 6 Ενεργοποιήστε το μόντεμ.
- 7 Ενεργοποιήστε τον υπολογιστή σας.

Λήψη βοήθειας και επικοινωνία με την Dell

Πόροι αυτοβοήθειας

Μπορείτε να βρείτε πληροφορίες και βοήθεια για τα προϊόντα και τις υπηρεσίες της Dell χρησιμοποιώντας τους εξής πόρους αυτοβοήθειας:

Πίνακας 22. Πόροι αυτοβοήθειας

Πληροφορίες για προϊόντα και υπηρεσίες της Dell

www.dell.com

Εφαρμογή Dell Help & Support (Βοήθεια & υποστήριξη της Dell)



Συμβουλές



Επικοινωνία με την Υποστήριξη

Στο πεδίο αναζήτησης στα Windows πληκτρολογήστε τη φράση **Contact Support** (Επικοινωνία με την Υποστήριξη) και πιάστε το πλήκτρο **Enter**.

Διαδικτυακή βοήθεια για το λειτουργικό σύστημα

www.dell.com/support/windows

www.dell.com/support/linux

Πληροφορίες για την αντιμετώπιση προβλημάτων, εγχειρίδια χρήστη, οδηγίες ρύθμισης, προδιαγραφές προϊόντων, ιστολόγια τεχνικής βοήθειας, προγράμματα οδήγησης, ενημερωμένες εκδόσεις λογισμικό και ούτω καθεξής.

www.dell.com/support.

Άρθρα από τη γνωσιακή βάση της Dell για ποικιλία θεμάτων σχετικά με υπολογιστές.

1. Επισκεφτείτε την ιστοσελίδα www.dell.com/support.
2. Πληκτρολογήστε το θέμα ή τη λέξη-κλειδί στο πλαίσιο **Search (Αναζήτηση)**.
3. Κάντε κλικ στο κουμπί **Search (Αναζήτηση)** για να ανακτήσετε τα σχετικά άρθρα.

Μάθετε τις εξής πληροφορίες για το προϊόν σας:

- Προδιαγραφές προϊόντος
- Λειτουργικό σύστημα
- Ρύθμιση και χρήση του προϊόντος σας
- Αντίγραφα ασφαλείας δεδομένων
- Αντιμετώπιση προβλημάτων και διαγνωστικοί έλεγχοι
- Επαναφορά εργοστασιακών ρυθμίσεων και συστήματος
- Πληροφορίες BIOS

Ανατρέξτε στην ενότητα *Me and My Dell* (Εγώ και η Dell μου) στην ιστοσελίδα www.dell.com/support/manuals.

Για να βρείτε την ενότητα *Me and My Dell* (Εγώ και η Dell μου) τη σχετική για το προϊόν σας, ταυτοποιήστε το προϊόν σας με έναν από τους παρακάτω τρόπους:

- Επιλέξτε **Detect Product** (Εντοπισμός προϊόντος).
- Εντοπίστε το προϊόν σας από το αναπτυσσόμενο μενού με τίτλο **View Products** (Προβολή προϊόντων).
- Εισαγάγετε το **Service Tag number** (Αριθμός ετικέτας εξυπηρέτησης) ή το **Product ID** (Αναγνωριστικό προϊόντος) στη γραμμή αναζήτησης.

Επικοινωνία με την Dell

Αν θέλετε να επικοινωνήσετε με την Dell για θέματα πωλήσεων, τεχνικής υποστήριξης ή εξυπηρέτησης πελατών, ανατρέξτε στην ιστοσελίδα www.dell.com/contactdell.



ΣΗΜΕΙΩΣΗ: Η διαθεσιμότητα ποικίλλει ανά χώρα και προϊόν και ορισμένες υπηρεσίες ενδέχεται να μην είναι διαθέσιμες στη χώρα σας.



ΣΗΜΕΙΩΣΗ: Αν δεν έχετε ενεργή σύνδεση στο Ίντερνετ, μπορείτε να βρείτε τα στοιχεία επικοινωνίας στο τιμολόγιο αγοράς, στο δελτίο αποστολής, στον λογαριασμό σας ή στον κατάλογο προϊόντων της Dell.