

G5 5090

Priročnik za servisiranje



Opombe, svarila in opozorila

 **OPOMBA:** OPOMBA označuje pomembne informacije, ki vam pomagajo bolje izkoristiti računalnik.

 **POZOR:** SVARILO označuje možnost poškodb strojne opreme ali izgube podatkov in svetuje, kako se izogniti težavi.

 **OPOZORILO:** OPOZORILO označuje možnost poškodb lastnine, osebnih poškodb ali smrti.

1 Delo v notranjosti računalnika.....	6
Varnostna navodila.....	6
Preden začnete delo v notranjosti računalnika.....	6
Preden začnete.....	6
Zaščita pred elektrostatično razelektrivijo (ESD).....	7
Servisni komplet ESD za teren.....	7
Transport občutljivih delov.....	8
Ko končate delo v notranjosti računalnika.....	8
2 Odstranjevanje in namestitvev komponent.....	9
Pogled v notranjost vašega računalnika.....	9
Komponente sistemske plošče.....	10
Priporočena orodja.....	11
Seznam vijakov.....	11
Levi pokrov.....	12
Odstranjevanje levega pokrova.....	12
Nameščanje levega pokrova.....	12
Svetlobna palica.....	13
Odstranjevanje svetlobne palice.....	13
Nameščanje svetlobne palice.....	14
sprednji pokrov.....	15
Odstranjevanje sprednjega pokrova.....	15
Nameščanje sprednjega pokrova.....	16
2,5-palčni trdi disk.....	17
Odstranjevanje 2,5-palčnega trdega diska.....	17
Nameščanje 2,5-palčnega trdega diska.....	19
3,5-palčni trdi disk.....	20
Odstranjevanje 3,5-palčnega trdega diska.....	20
Nameščanje 3,5-palčnega trdega diska.....	21
Ventilator ohišja.....	23
Odstranjevanje ventilatorja na ohišju.....	23
Nameščanje ventilatorja ohišja.....	23
pomnilniški moduli.....	25
Odstranjevanje pomnilniških modulov.....	25
Nameščanje pomnilniških modulov.....	26
Brezžična kartica.....	27
Odstranjevanje brezžične kartice.....	27
Nameščanje brezžične kartice.....	28
Pogon SSD/Intel Optane.....	30
Odstranjevanje pogona SSD/pomnilnika Intel Optane.....	30
Nameščanje pogona SSD/pomnilnika Intel Optane.....	31
Grafična kartica.....	32
Odstranjevanje grafične kartice.....	32
Nameščanje grafične kartice.....	33









Gumbasta baterija.....	35
Odstranjevanje gumbne baterije.....	35
Nameščanje gumbaste baterije.....	35
Enota za napajanje.....	36
Odstranjevanje napajalnika.....	36
Nameščanje napajalnika.....	38
Sklop ventilatorja in hladilnika procesorja.....	41
Odstranjevanje sklopa ventilatorja in hladilnika na procesorju.....	41
Nameščanje sklopa ventilatorja in hladilnika procesorja.....	42
Procesor.....	43
Odstranjevanje procesorja.....	43
Namestitev procesorja.....	44
Hladilnik VR.....	45
Odstranjevanje hladilnika VR.....	45
Nameščanje hladilnika VR.....	46
Podrejena plošča z diodami LED.....	47
Odstranjevanje podrejene plošče z diodami LED.....	47
Nameščanje podrejene plošče z diodami LED.....	48
Sistemska plošča.....	49
Odstranjevanje sistemske plošče.....	49
Nameščanje sistemske plošče.....	52
3 Gonilniki naprave.....	57
Operacijski sistem.....	57
Ponovno namestite gonilnik zvoka.....	57
Prenašanje grafičnega gonilnika.....	57
Prenos gonilnika za USB.....	58
Prenos gonilnika za WiFi.....	58
Prenašanje gonilnika za nabor vezij.....	59
Prenos omrežnega gonilnika.....	60
4 Sistemske nastavitve.....	61
Nastavitev sistema.....	61
Pregled BIOS-a.....	61
Odpiranje programa za nastavitve BIOS-a.....	61
Smerne tipke.....	61
Zaporedje zagona.....	61
Možnosti nastavitve sistema.....	62
Sistemsko geslo in geslo za nastavitve.....	68
Dodeljevanje gesla za nastavitve sistema.....	68
Brisanje ali spreminjanje obstoječega gesla za nastavitve sistema.....	68
Brisanje nastavitve CMOS.....	69
Ponastavitev gesel za BIOS (System Setup (Nastavitve sistema)) in sistemskih gesel.....	70
5 Odpravljanje težav.....	71
Diagnostika z izboljšanim predzagonskim ocenjevanjem sistema (ePSA).....	71
Potek zagona diagnostičnega orodja ePSA.....	71
Diagnostika.....	71
Sistemske diagnostične lučke.....	73

Sporočila o diagnostičnih napakah.....	74
Sporočila o sistemskih napakah.....	77
Obnovitev operacijskega sistema.....	77
Posodobitev BIOS-a (ključ USB).....	77
Posodobitev BIOS-a.....	78
Zagonski cikel Wi-Fi.....	78
Odprava nakopičene statične elektrike.....	78
Omogočanje pomnilnika Intel Optane.....	79
Onemogočanje pomnilnika Intel Optane.....	79
6 Iskanje pomoči in stik z družbo Dell.....	80

Delo v notranjosti računalnika

Varnostna navodila

Uporabite naslednja varnostna navodila, da zaščitite računalnik pred morebitnimi poškodbami in zagotovite lastno varnost. Če ni označeno drugače, je v postopkih v tem dokumentu predpostavljeno, da ste prebrali varnostne informacije, ki ste jih dobili z računalnikom:



-  **OPOMBA:** Preden začnete delo v notranjosti računalnika, preberite varnostna navodila, ki so priložena računalniku. Dodatne informacije o varnem delu najdete na domači strani za skladnost s predpisi na naslovu www.dell.com/regulatory_compliance.
-  **OPOMBA:** Preden odprete pokrov ali plošče računalnika, odklopite vse vire napajanja. Ko končate delo v notranjosti računalnika, ponovno namestite vse pokrove, plošče in vijake, preden priključite računalnik na vir napajanja.
-  **POZOR:** Če želite preprečiti poškodbe računalnika, poskrbite, da je delovna površina ravna in čista.
-  **POZOR:** S komponentami in karticami ravnajte previdno. Ne dotikajte se komponent ali stikov na kartici. Kartico prijemajte samo za robove ali za kovinski nosilec. Komponente, kot je procesor, držite za robove in ne za nožice.
-  **POZOR:** Odpravljanje težav in popravila lahko izvajate le, če vam to dovoli oziroma naroči ekipa za tehnično pomoč pri podjetju Dell. Škode zaradi servisiranja, ki ga Dell ni pooblastil, garancija ne pokriva. Oglejte si varnostna navodila, ki so priložena izdelku oziroma so na voljo na spletnem mestu www.dell.com/regulatory_compliance.
-  **POZOR:** Preden se dotaknete česar koli znotraj računalnika, se ozemljite s trakom za ozemljitev ali tako, da se občasno dotaknete nebarvane kovinske površine, kot je kovina na hrbtni strani računalnika. Med delom se občasno dotaknite nepobarvane kovinske površine, da sprostite statično elektriko, ki lahko poškoduje notranje komponente.
-  **POZOR:** Ko izključite kabel, ne vlecite samega kabla, temveč priključek na njem ali jeziček. Nekateri kabli imajo priključke z zaklopnimi jezički ali krilatimi vijaki, ki jih morate odstraniti, preden odklopite kabel. Pri odklapanju kablov poskrbite, da bodo poravnani in se zato nožice na priključkih ne bodo zvile. Pri priključitvi kablov poskrbite, da bodo vrsta in priključki pravilno obrnjeni ter poravnani.
-  **POZOR:** Pritisnite in izvzrite nameščene kartice iz bralnika pomnilniških kartic.
-  **OPOMBA:** Barva vašega računalnika in nekaterih komponent se lahko razlikuje od prikazane v tem dokumentu.

Predn začnete delo v notranjosti računalnika

-  **OPOMBA:** Slike v tem dokumentu se lahko razlikujejo od vašega računalnika, kar je odvisno od naročene konfiguracije.

Predn začnete

Koraki

1. Shranite in zaprite vse odprte datoteke ter zaprite vse odprte programe.
2. Zaustavite računalnik. Kliknite **Start** >  **Napajanje** > **Zaustavitev**.
 -  **OPOMBA:** Če uporabljate drug operacijski sistem, navodila za izklop poiščite v dokumentaciji vašega operacijskega sistema.
3. Računalnik in vse priključene izključite naprave iz električnih vtičnic.
4. Iz računalnika izključite vse priključene omrežne naprave in zunanje naprave, kot so tipkovnica, miška in monitor.

5. Iz računalnika odstranite vse pomnilniške kartice in optične pogone.

Zaščita pred elektrostatično razelektritvijo (ESD)

Elektrostatična razelektritev predstavlja veliko težavo pri ravnanju z elektronskimi komponentami, še posebej to velja za občutljive dele, kot so na primer razširitvene kartice, procesorji, pomnilniški moduli in sistemske plošče. Že zelo majhna količina naboja lahko poškoduje vezja na način, ki ga je težko odkriti, na primer z občasnim pojavljanjem napak ali krajšo življenjsko dobo. Razvoj tehnologije stremi k nižji porabi energije in hkrati večji gostoti, zaradi česar je elektrostatična razelektritev vedno večja težava.

Zaradi vse večje gostote polprevodnikov v novejših izdelkih Dell, je občutljivost na poškodbe zaradi razelektritve pri novejših izdelkih večja kot pri starejših izdelkih Dell. Zaradi tega nekateri postopki ravnanja s komponentami niso več veljavni.

Okvare zaradi elektrostatične razelektritve delimo na kritične napake in občasne napake.

- **Kritične napake** – kritične napake predstavljajo približno 20 odstotkov napak zaradi elektrostatične razelektritve. Naprava zaradi okvare takoj preneha delovati. Primer kritične napake je na primer pomnilniški modul, ki je bil izpostavljen elektrostatični razelektritvi, zaradi česar se takoj izpiše sporočilo »No POST/No video« skupaj z zvočnim signalom, kar pomeni, da manjka pomnilniški modul ali ta ne deluje pravilno.
- **Občasne napake** – občasne napake predstavljajo približno 80 odstotkov napak zaradi elektrostatične razelektritve. Visok odstotek občasnih napak pomeni, da v trenutku, ko nastane okvara, te ni mogoče takoj prepoznati. Pomnilniški modul je izpostavljen statični elektriki, pri čemer je sled vezja samo deloma oslABLJENA, zato se napaka ne pojavi takoj. Do dokončne okvare sledi vezja lahko pride čez več tednov ali mesecev, dotlej pa se lahko pojavijo občasne napake pomnilnika.

Takšne okvare, zaradi katerih se pojavijo občasne napake, je težko diagnosticirati in odpraviti.

Upoštevajte spodnja navodila, da preprečite okvare zaradi elektrostatične razelektritve:

- Uporabite zapestni trak, ki je pravilno ozemljen. Uporaba brezžičnega antistatičnega traku ni več dovoljena, saj ne nudi zadostne zaščite. Prijemanje ohišja računalnika pred začetkom posega v notranjosti za občutljivejše komponente ni zadostna zaščita pred elektrostatično razelektritvijo.
- Vse take dele hranite v prostoru, ki je varen pred elektrostatično razelektritvijo. Če je mogoče, uporabite antistatično preprogo in podlogo za delovno mizo.
- Pri odpakiranju dela, ki je občutljiv na statično elektriko, ga iz antistatične embalaže ne odstranjujte, dokler niste pripravljeni na njegovo namestitvev. Preden odstranite antistatično embalažo, morate opraviti postopek, s katerim ozemljite telo.
- Pri prenašanju občutljivih delov jih najprej vstavite v antistatično posodo ali embalažo.

Servisni komplet ESD za teren

Nenadzorovani servisni komplet za teren je najpogosteje uporabljeni komplet. Vsak servisni komplet za teren vključuje: antistatično podlogo, zapestni trak in ozemljitveno žico.

Deli servisnega kompleta ESD za teren

Deli servisnega kompleta ESD za teren:

- **Antistatična podloga** – antistatična podloga ima lastnost razpršitve; nanjo lahko med servisnim posegom odlagate posamezne dele. Ko uporabljate antistatično podlogo, morate imeti okoli zapestja tesno ovit zapestni trak, ozemljitvena žica pa mora biti pritrjena na antistatično podlogo in kovinski del računalnika, pri katerem opravljate servisni poseg. Ko opravite vse potrebno, lahko vzamete servisne dele iz vrečke ESD in jih položite na antistatično podlogo. Dele, ki so občutljivi na statiko (ESD), lahko držite v rokah, odložite na antistatično podlogo, v računalnik ali v vrečko.
- **Zapestni trak in ozemljitvena žica** – zapestni trak in ozemljitveno žico lahko neposredno povežete z zapestjem in kovinskim delom računalnika v primeru, da ne potrebujete antistatične podlage, ali pa žico povežete z antistatično podlogo, če morate začasno nanjo odložiti dele računalnika. Fizična povezava med zapestnim trakom, ozemljitveno žico, kožo, antistatično podlogo in deli računalnika se imenuje povezovanje. Uporabite samo servisni komplet za teren z zapestnim trakom, podlogo in ozemljitveno žico. Nikoli ne uporabljajte zapestnih trakov brez žice. Notranje žice zapestnega traku se zaradi uporabe lahko poškodujejo, zato morate trak redno preverjati s testno napravo, da preprečite poškodbe strojne opreme zaradi razelektritve. Priporočljivo je, da zapestni trak in ozemljitveno žico preverite s testno napravo vsaj enkrat tedensko.
- **Testna naprava za zapestni trak** – notranje žice zapestnega traku se lahko sčasoma poškodujejo. Če uporabljate nenadzorovani komplet, pred vsakim servisnim posegom oziroma vsaj enkrat tedensko preskusite zapestni trak. Preskus s testno napravo je najboljši način za preverjanje ustreznosti zapestnega traku. Če nimate testne naprave, se obrnite na lokalno podružnico, če imajo napravo na voljo. Preskus opravite tako, da ozemljitveno žico zapestnega traku, ki ga ovijete okoli zapestja, potisnete v testno napravo in pritisnete gumb za začetek preskusa. Če je preskus uspešen, zasveti zelena lučka LED; če je preskus neuspešen, zasveti rdeča lučka LED skupaj z zvočnim opozorilom.

- **Izolatorji** – bistveno je, da delov, ki so občutljivi na razelektritev, npr. plastičnih ohišij sklopa hladilnika, ne odlagate v bližino notranjih delov računalnika, ki so izolatorji in imajo pogosto visok nabo.
- **Delovno okolje** – pred začetkom uporabe servisnega kompleta ESD za teren ocenite delovne pogoje v prostorih stranke. Primer: uporaba kompleta v strežniškem okolju se razlikuje od uporabe pri namiznih ali prenosnih računalnikih. Strežniki so običajno nameščeni v omarah znotraj podatkovnih središč, namizni in prenosni računalniki pa so večinoma postavljeni na pisarniških mizah. Pred delom vedno poiščite primeren odprt in urejen prostor, ki je dovolj velik za uporabo kompleta ESD za teren, hkrati pa mora ostati dovolj prostora za opremo, ki jo želite servisirati. V delovnem prostoru ne sme biti izolatorjev, ki lahko povzročijo razelektritev. Na delovnem mestu morajo biti izolatorji, kot so stiropor in drugi plastični predmeti, še pred začetkom servisiranja od komponent oddaljeni vsaj 30 centimetrov.
- **Antistatična embalaža** – vse naprave, ki so občutljive na razelektritev, morajo biti pred pošiljanjem pakirane v antistatično embalažo. Priporočljiva je uporaba antistatičnih vrečk. Poškodovane dele morate vedno vrniti v embalaži novega nadomestnega dela. Antistatično vrečko morate prepogniti in zalepiti z lepilnim trakom, za zaščito poškodovanega dela pa uporabite zaščitno peno, s katero je zaščiten nov nadomestni del. Dele, ki so občutljivi na razelektritev, iz embalaže odstranite samo v delovnem okolju, ki je zaščiten pred elektrostaticno razelektritvijo. Prav tako delov ne odlagajte na antistatično vrečko, saj so zaščiteni samo v notranjosti vrečke. Dele lahko držite v rokah, odložite na antistatično podlogo, namestite v računalnik ali jih shranite v antistatično vrečko.
- **Transport občutljivih delov** – za transport občutljivih delov ESD, na primer nadomestnih delov ali delov, ki jih vračate Dellu, morate dele obvezno pakirati v antistatično embalažo.

Povzetek zaščite pred elektrostaticno razelektritvijo (ESD)

Vsem serviserjem na terenu se pri servisiranju izdelkov Dell priporoča uporaba ozemljitvenega zapestnega traku in antistatične podloge. Prav tako je bistveno, da serviserji med servisnim posegom vse občutljive dele hranijo proč od izolatorjev in za transport občutljivih delov uporabljajo antistatične vrečke.

Transport občutljivih delov

Za transport občutljivih delov ESD, na primer nadomestnih delov ali delov, ki jih vračate Dellu, morate dele obvezno pakirati v antistatično embalažo.

Dvigovanje opreme

Za dvigovanje težke opreme upoštevajte napotke:

 **POZOR: Ne dvigujte bremen, težjih od 25 kg (50 funtov). Poiščite dodatno pomoč ali uporabite napravo za dvigovanje.**

1. Postavite se v stabilen položaj. Položaj nog mora biti takšen, da imate čim večjo stabilnost; prste na nogah usmerite nekoliko navzven.
2. Napnite trebušne mišice. Trebušne mišice pri dvigovanju bremen pomagajo pri razbremenitvi hrbtenice.
3. Dvigujte z nogami in ne s hrbtom.
4. Breme naj bo čim bližje telesu. Čim bližje je breme hrbtenici, manjša je obremenitev hrbta.
5. Pri dvigovanju in spuščanju bremena imejte hrbet vzravan. Ne dodajajte težetelesa k dvigovanju bremena. Pri dvigovanju ne zvičajte telesa ali hrbta.
6. Nasvete upoštevajte tudi pri odlaganju bremena.

Ko končate delo v notranjosti računalnika

O tem opravilu

 **POZOR: Če v notranjosti računalnika pustite nepravite ali raztresene vijake, ti lahko resno poškodujejo računalnik.**

Koraki

1. Ponovno namestite vse vijake in se prepričajte, da v notranjosti računalnika niso ostali odvečni vijaki.
2. Preden začnete z delom na računalniku, priključite vse zunanje in periferne naprave ter kable, ki ste jih odstranili.
3. Preden začnete z delom na računalniku, ponovno namestite vse medijske kartice, diske in druge dele, ki ste jih odstranili.
4. Računalnik in vse priključene naprave priključite v električne vtičnice.
5. Vključite računalnik.

Odstranjevanje in namestitvev komponent

Pogled v notranjost vašega računalnika

OPOMBA: Videz hladilnika se razlikuje glede na naročeno grafično konfiguracijo.

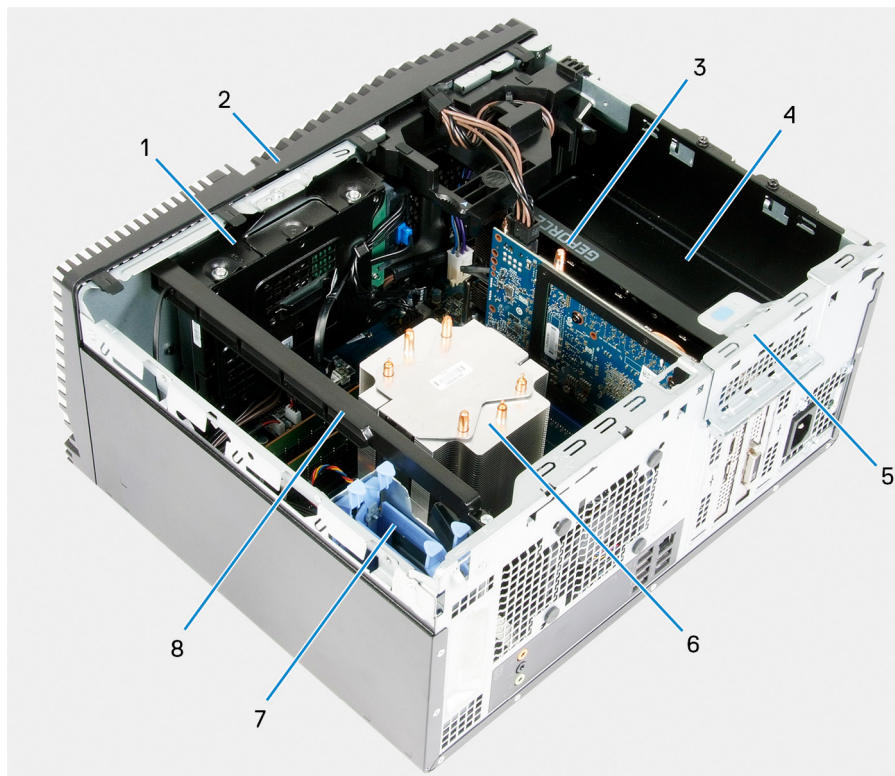

Skica 1. Pogled v notranjost vašega računalnika

1. Sklop 3,5-palčnega trdega diska
2. Sprednji pokrov
3. Grafična kartica
4. Enota za napajanje
5. Vrata PCIE
6. Sklop ventilatorja in hladilnika procesorja
7. sklop 2,5-palčnega trdega diska
8. Svetlobna palica

Komponente sistemske plošče

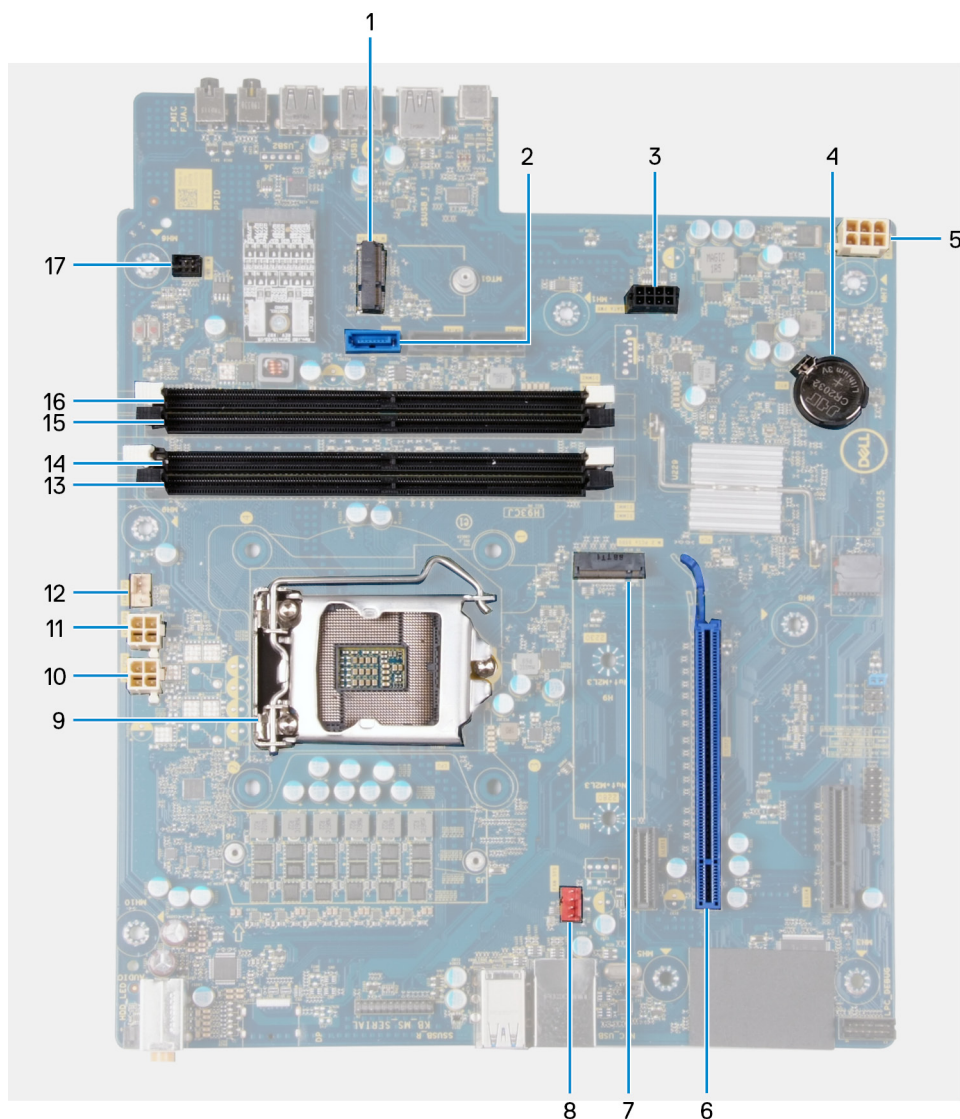

Skica 2. Komponente sistemske plošče

1. Reža za brezžično kartico
2. Priključek za podatkovni kabel trdega diska (SATA0)
3. Priključek za napajalni kabel trdega diska (SATA PWR)
4. Gumbasta baterija
5. priključek za kabel enote za napajanje
6. reža za grafično kartico
7. Priključek za pogon SSD (SSD m.2 PCIe)
8. Priključek za kabel ventilatorja ohišja (FAN SYS)
9. procesor
10. Priključek za napajalni kabel procesorja (ATX CPU1)
11. Priključek za napajalni kabel procesorja (ATX CPU)
12. Priključek za kabel ventilatorja procesorja (FAN CPU)
13. Reža za pomnilniški modul (DIMM3)
14. reža pomnilniškega modula (DIMM1)
15. Reža za pomnilniški modul (DIMM4)
16. reža za pomnilniški modul (DIMM2)
17. Priključek za kabel sprednjih diod LED (PWR SW)

Priporočena orodja

Za postopke, navedene v tem dokumentu, boste potrebovali naslednja orodja:

- Križni izvijač št. 1
- Ploščati izvijač
- Plastično pero













Seznam vijakov

OPOMBA: Pri odstranjevanju vijakov iz komponente priporočamo, da si zapišete vrsto vijaka in število vijakov ter jih nato odložite v škatlo za shranjevanje vijakov. Tako boste ob vnovični namestitvi komponente zagotovo uporabili pravo število in ustrezno vrsto vijakov.

OPOMBA: Nekateri računalniki imajo magnetne površine. Poskrbite, da pri vnovični namestitvi komponent vijaki ne bodo ostali pritrjeni na take površine.

OPOMBA: Barva vijakov se morda razlikuje glede na naročeno konfiguracijo.

Tabela 1. Seznam vijakov

Komponenta	Pričvrščena na	Vrsta vijaka	Količina	Slika vijaka
Desni pokrov	Ohišje	št. 6-32	2	
Svetlobna palica	Ohišje	št. 6-32	1	
3,5-palčni trdi disk	Ohišje	#6-32	1	
3,5-palčni trdi disk	Ohišje trdega diska	#6-32	4	
Nosilec brezžične kartice	Matična plošča	M2x3	1	
SSD pogon	Matična plošča	M2x3	1	
Intel Optane	Matična plošča	M2x3	1	
Enota za napajanje	Ohišje	#6-32	2	
Enota za napajanje	Ohišje	#6-32	3	
Okvir vrat	Ohišje	#6-32	1	
Matična plošča	Ohišje	#6-32	8	
Matična plošča	Ohišje	#6-32	1	

Levi pokrov

Odstranjevanje levega pokrova

Zahteve

1. Upoštevajte navodila v poglavju [Preden začnete delo v notranjosti računalnika](#).

O tem opravi

Spodnje slike kažejo, kje je levi pokrov, in prikazujejo postopek odstranitve.

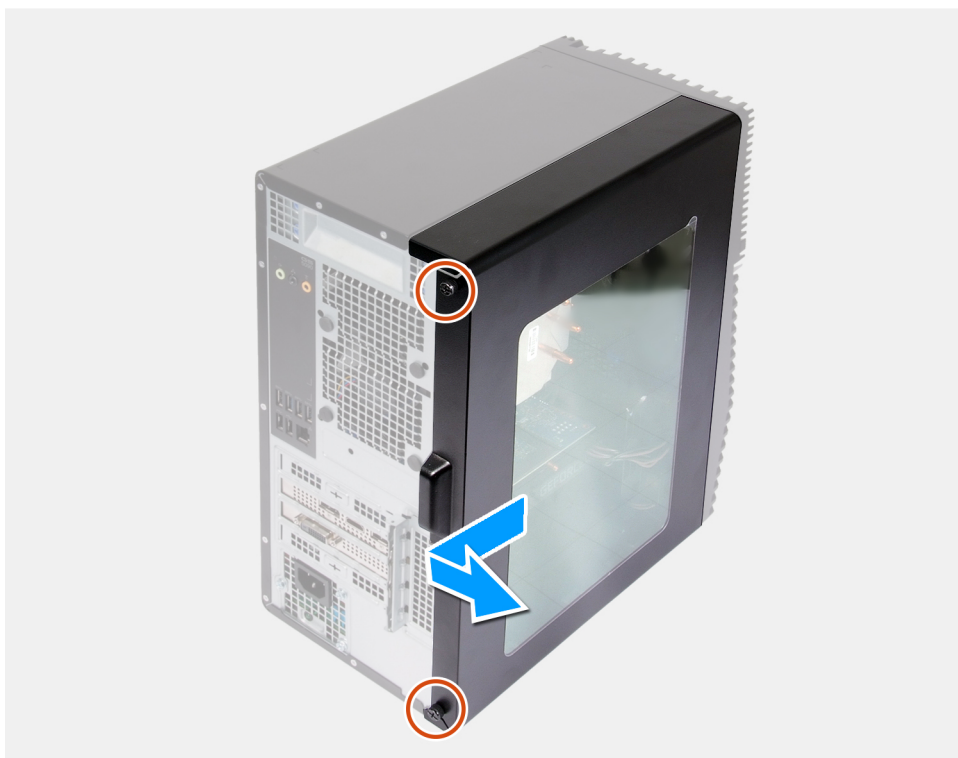

Koraki

1. Odvijte zaskočna vijaka, s katerima je levi pokrov pritrjen na ohišje.
2. Z jezičkom na levem pokrovu levi pokrov povlecite in dvignite z ohišja.

Nameščanje levega pokrova

Zahteve

Če opravljate zamenjavo komponente, odstranite obstoječo komponento, preden začnete postopek namestitve nove.

O tem opravi

Spodnje slike kažejo, kje je levi pokrov, in prikazujejo postopek namestitve.



2x

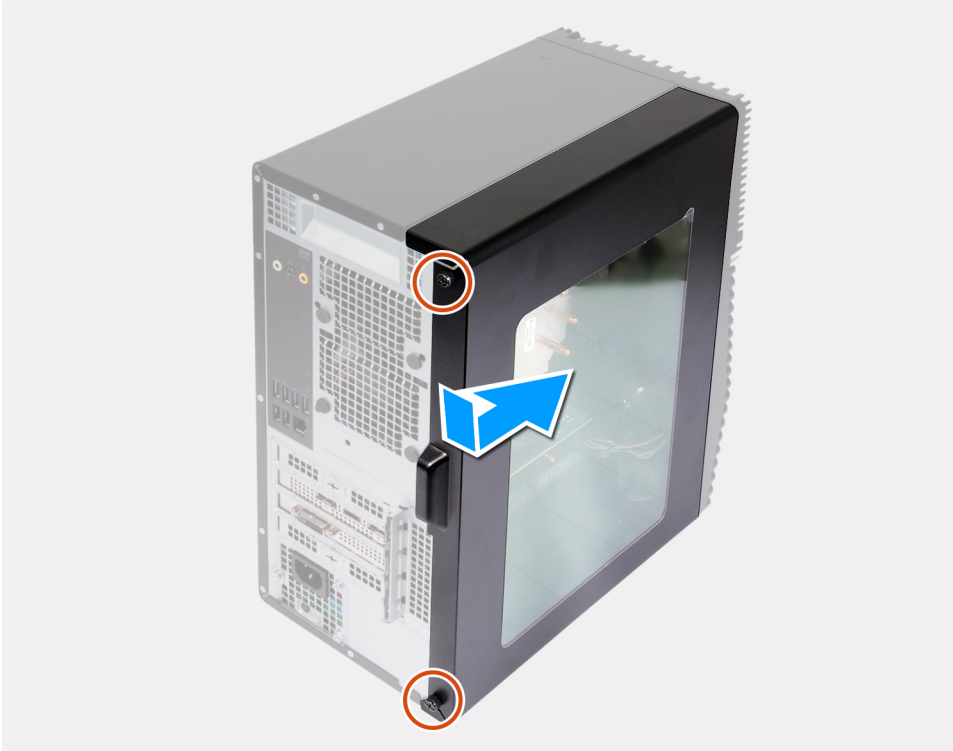

Koraki

1. Jezičke na levem pokrovu poravnajte z režami na ohišju ter ga potisnite proti sprednjemu delu računalnika.
2. Privijte zaskočna vijaka, s katerima je levi pokrov pritrjen na ohišje.

Naslednji koraki

1. Upoštevajte navodila v poglavju [Ko končate delo v notranjosti računalnika](#).

Svetlobna palica

Odstranjevanje svetlobne palice

Zahteve

1. Upoštevajte navodila v poglavju [Preden začnete delo v notranjosti računalnika](#).
2. Odstranite [levi pokrov](#).

O tem opraviilu

Spodnje slike kažejo, kje je svetlobna palica, in prikazujejo postopek odstranitve.



1x
6-32

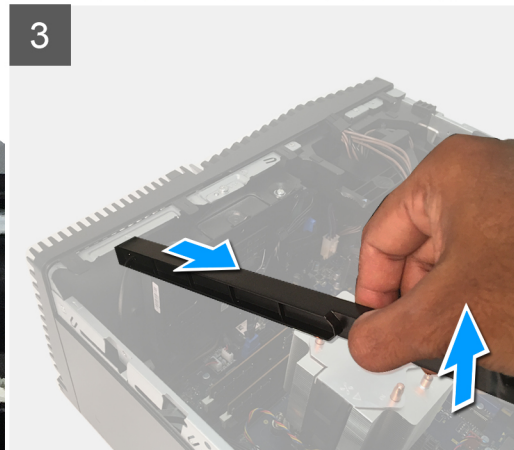
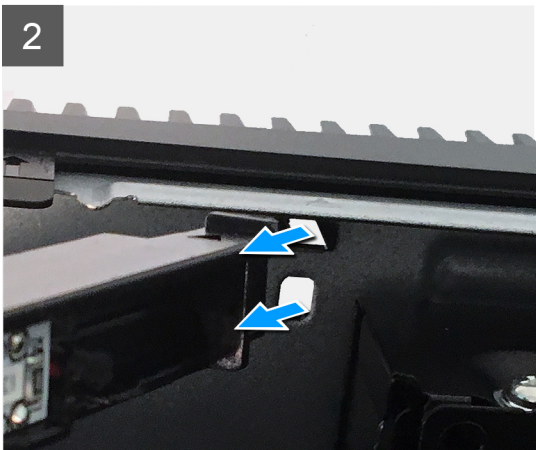
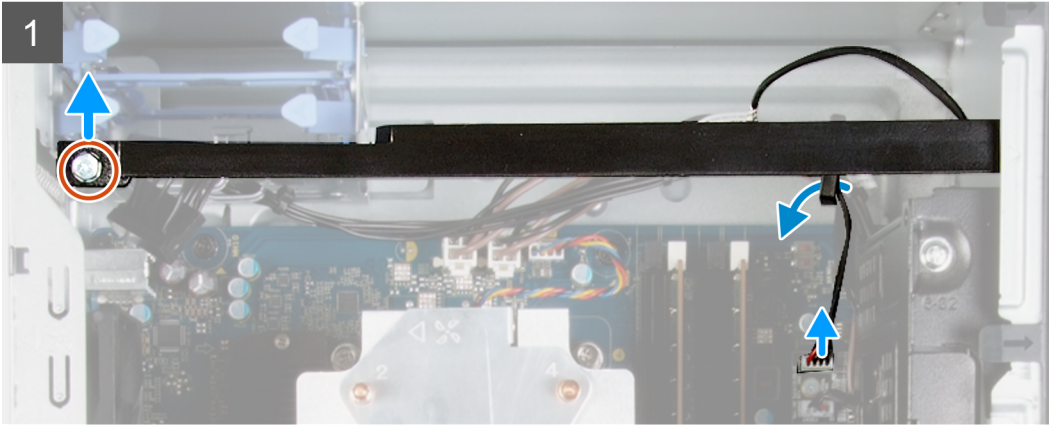

Koraki

1. Kabel svetlobne palice odklopite od priključka na sistemski plošči.
2. Kabel svetlobne palice odstranite iz vodil.
3. Odvijte vijak (#6-32), s katerim je svetlobna palica pritrjena na ohišje in svetlobno palico dvignite z jezička.
4. Jeziček na drugi strani svetlobne palice sprostite iz reže na ohišju.
5. Svetlobno palico povlecite in odstranite z ohišja računalnika.

Nameščanje svetlobne palice

Zahteve

Če opravljate zamenjavo komponente, odstranite obstoječo komponento, preden začnete postopek namestitve nove.

O tem opraviilu

Spodnje slike kažejo, kje je svetlobna palica, in prikazujejo postopek namestitve.



1x
6-32

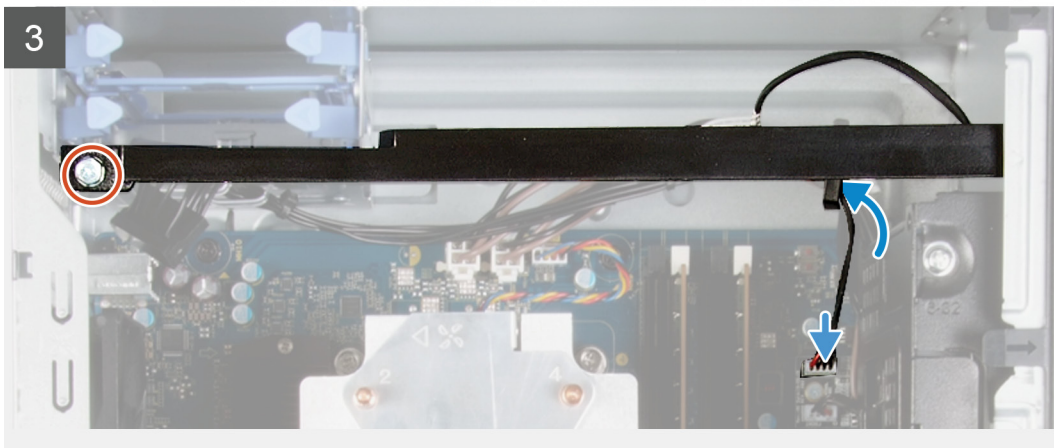
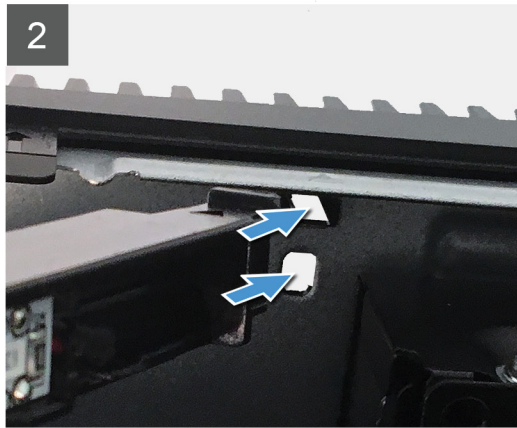
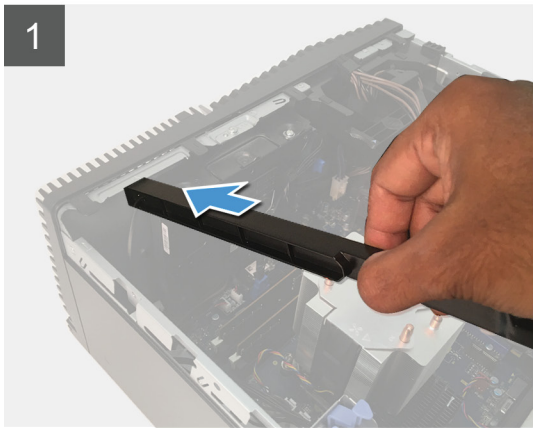

Koraki

1. Jezičke na svetlobni palici poravnajte in potisnite v režo na ohišju.
2. Znova privijte vijak (#6-32), s katerim je svetlobna palica pritrjena na ohišje.
3. Kabel svetlobne palice priklopite na priključek na sistemski plošči.

Naslednji koraki

1. Namestite [levi pokrov](#).
2. Upoštevajte navodila v poglavju [Ko končate delo v notranjosti računalnika](#).

sprednji pokrov

Odstranjevanje sprednjega pokrova

Zahteve

1. Upoštevajte navodila v poglavju [Preden začnete delo v notranjosti računalnika](#).
2. Odstranite [levi pokrov](#).

O tem opravilu

Spodnje slike kažejo, kje je sprednji pokrov, in prikazujejo postopek odstranitve.

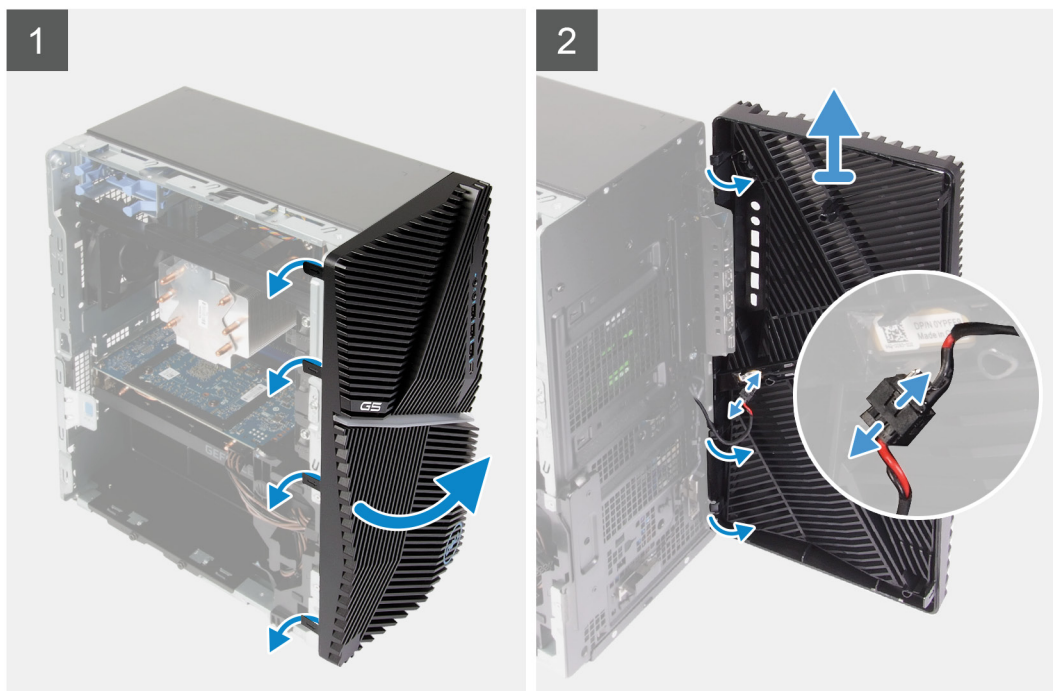

Koraki

1. Računalnik postavite v pokončen položaj.
2. Jezičke sprednjega pokrova od zgoraj po vrsti previdno privzdignite in sprostite.
3. Sprednji pokrov premaknite navzven iz ohišja.
4. Kabel sprednjih diod LED odklopite od priključka na sprednjem pokrovu.

Nameščanje sprednjega pokrova

Zahteve

Če opravljate zamenjavo komponente, odstranite obstoječo komponento, preden začnete postopek namestitve nove.

O tem opravilu

Spodnje slike kažejo, kje je sprednji pokrov, in prikazujejo postopek namestitve.

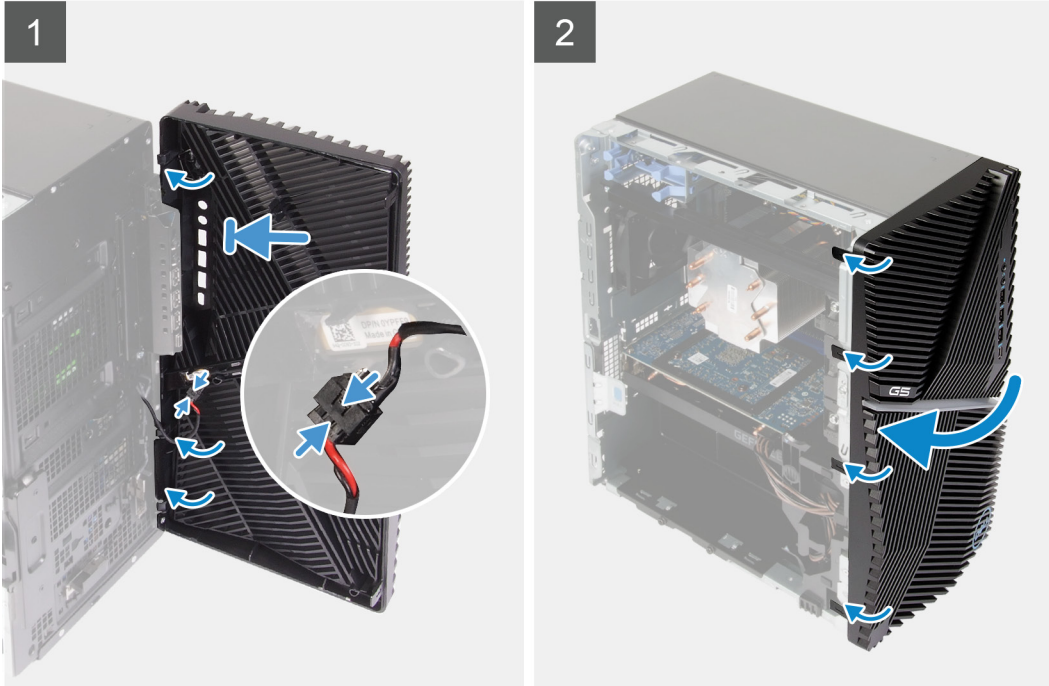

Koraki

1. Računalnik postavite v pokončen položaj.
2. Kabel sprednjih diod LED priklopite na priključek na sprednjem pokrovu.
3. Jezičke na sprednjem pokrovu poravnajte z režami na ohišju.
4. Sprednji pokrov zasukajte proti ohišju, da se zaskoči.

Naslednji koraki

1. Namestite [levi pokrov](#).
2. Upoštevajte navodila v poglavju [Ko končate delo v notranjosti računalnika](#).

2,5-palčni trdi disk

Odstranjevanje 2,5-palčnega trdega diska

Zahteve

1. Upoštevajte navodila v poglavju [Preden začnete delo v notranjosti računalnika](#).
2. Odstranite [levi pokrov](#).

O tem opravi

Spodnje slike kažejo, kje je sklop 2,5-palčnega trdega diska, in prikazujejo postopek odstranitve.

OPOMBA: V tem računalniku ni nameščen 2,5-palčni trdi disk. Opremljen je z dvema praznima ohišjema za 2,5-palčni trdi disk in podaljškom kabla SATA.

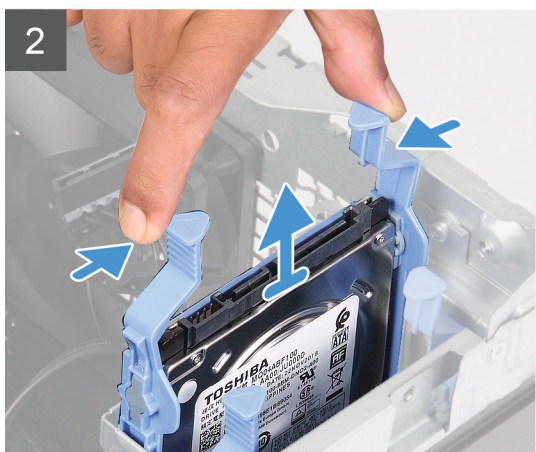
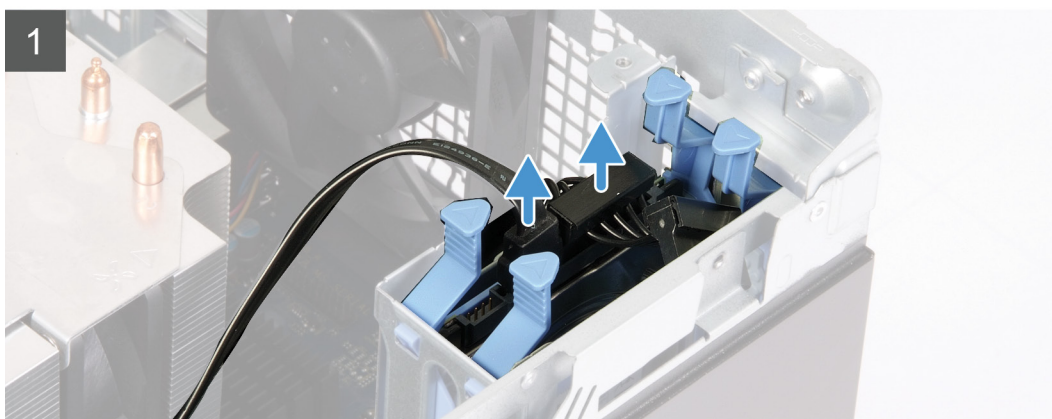
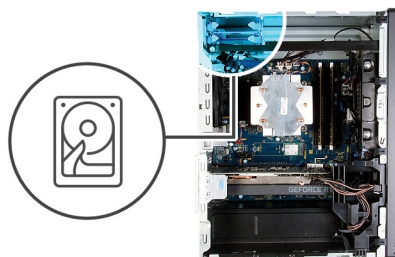

Koraki

1. Podatkovni in napajalni kabel odklopite od trdega diska.
2. Pritisnite sprostitvene jezičke na nosilcu trdega diska in sklop trdega diska izvlecite iz ohišja trdega diska.
3. Povlecite nosilec trdega diska, da jezičke na sklopu sprostite iz rež na trdem disku.
4. Trdi disk dvignite in odstranite iz nosilca trdega diska.

OPOMBA: Zapomnite si usmerjenost ali oznako za priključek SATA na nosilcu trdega diska, da ga boste lahko pravilno namestili znova.

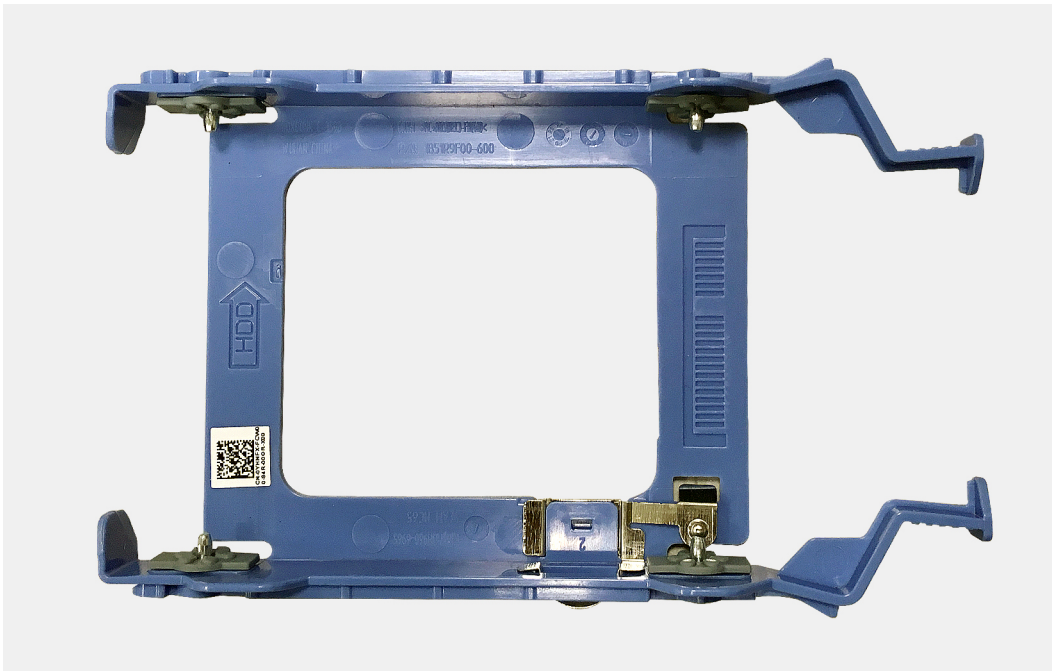

Nameščanje 2,5-palčnega trdega diska

Zahteve

Če opravljate zamenjavo komponente, odstranite obstoječo komponento, preden začnete postopek namestitve nove.

O tem opraviilu

Spodnje slike kažejo, kje je sklop 2,5-palčnega trdega diska, in prikazujejo postopek namestitve.

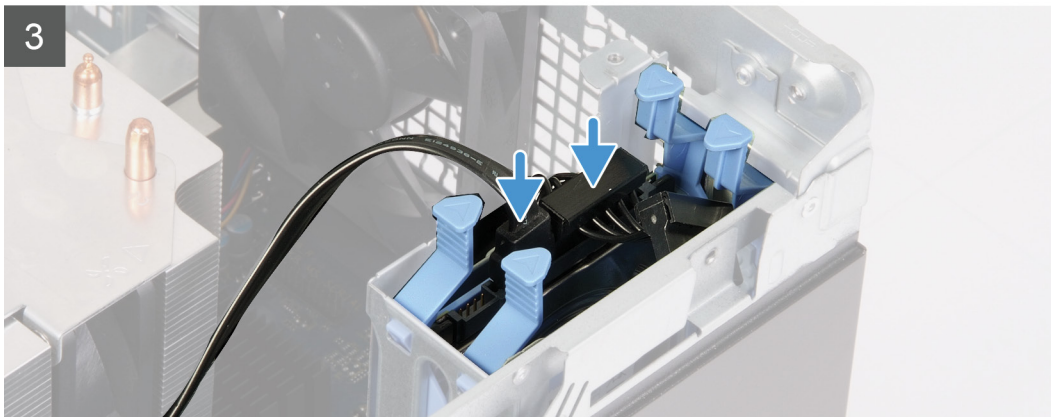
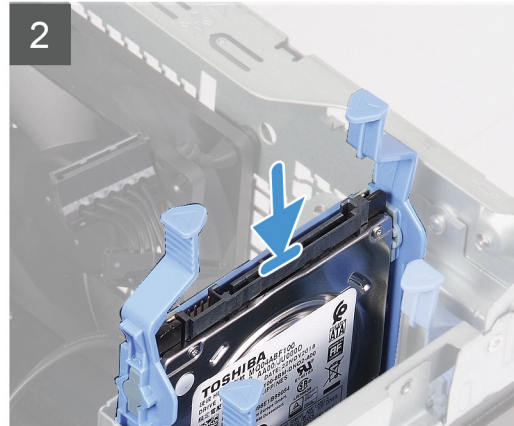
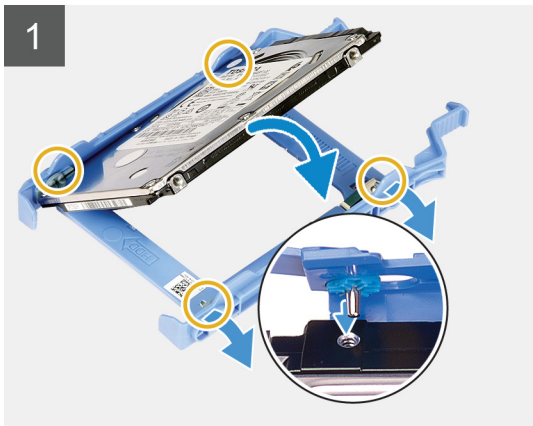
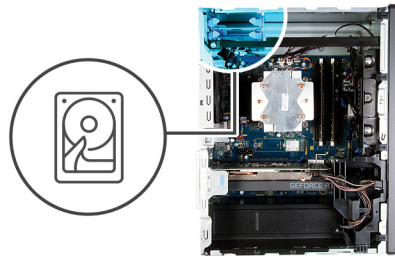

Koraki

1.  **OPOMBA:** Zapomnite si usmerjenost ali oznako za priključek SATA na trdem disku, da ga boste lahko pravilno namestili znova.

Trdi disk namestite v nosilec trdega diska in jezičke na nosilcu poravnajte z režami na trdem disku.

2. Sklop trdega diska potisnite v ohišje trdega diska, da se zaskoči.
3. Na trdi disk priključite podatkovni in napajalni kabel.

Naslednji koraki

1. Namestite [levi pokrov](#).
2. Upoštevajte navodila v poglavju [Ko končate delo v notranjosti računalnika](#).

3,5-palčni trdi disk

Odstranjevanje 3,5-palčnega trdega diska

Zahteve

1. Upoštevajte navodila v poglavju [Preden začnete delo v notranjosti računalnika](#).

2. Odstranite [levi pokrov](#).

O tem opravilu

Spodnje slike kažejo, kje je sklop 3,5-palčnega trdega diska, in prikazujejo postopek odstranitve.



5x
6-32

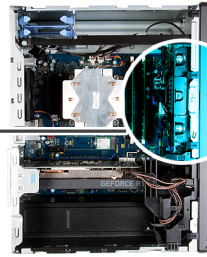

1

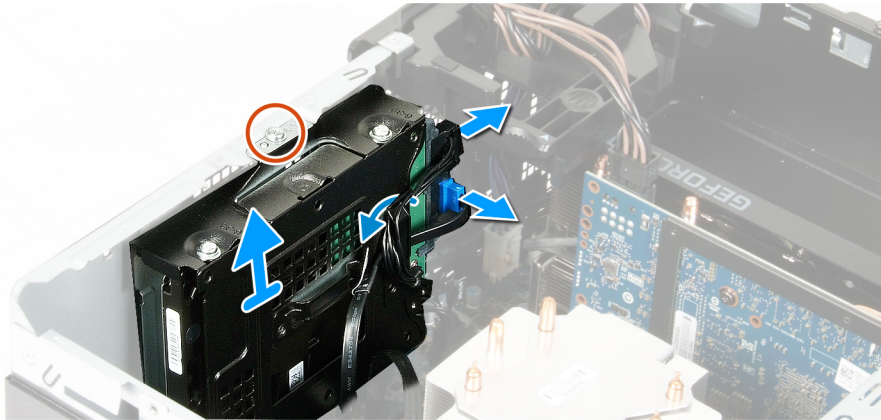

2

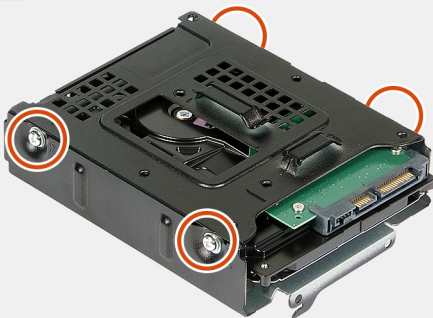

3

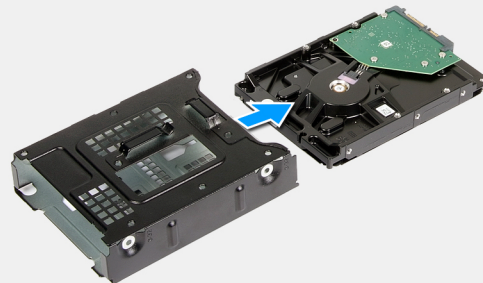

Koraki

1. Računalnik položite na desni bok.
2. Odvijte vijak (#6-32), s katerim je sklop 3,5-palčnega trdega diska pritrjen na ohišje.
3. Sklop trdega diska dvignite in odstranite iz ohišja.
4. Kable odstranite iz vodil na sklopu trdega diska.
5. Podatkovni in napajalni kabel odklopite od trdega diska.
6. Sklop trdega diska dvignite in odstranite iz ohišja.
7. Odvijte štiri vijake (#6-32), s katerimi je trdi disk pritrjen na ohišje trdega diska.
8. Trdi disk povlecite iz nosilca trdega diska.

Nameščanje 3,5-palčnega trdega diska

Zahteve

Če opravljate zamenjavo komponente, odstranite obstoječo komponento, preden začnete postopek namestitve nove.

O tem opravilu

Spodnje slike kažejo, kje je sklop 3,5-palčnega trdega diska, in prikazujejo postopek namestitve.



5x
6-32

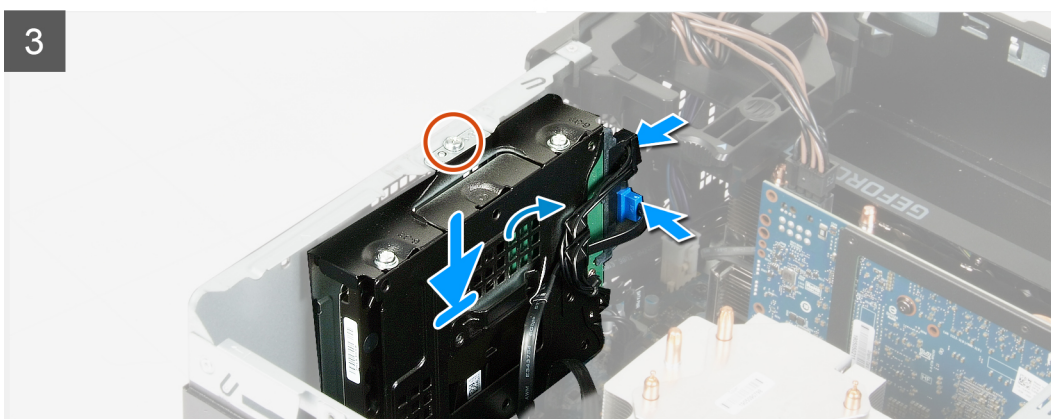
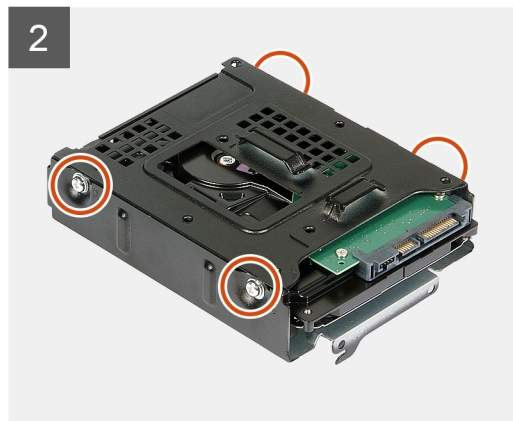
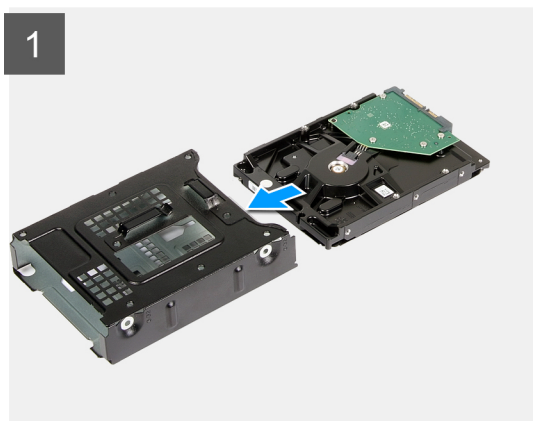
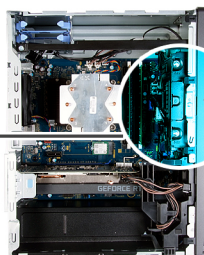

Koraki

1. Trdi disk potisnite v ohišje trdega diska.
2. Znova privijte štiri vijake (#6-32), s katerimi je trdi disk pritrjen na ohišje trdega diska.
3. Sklop trdega diska poravnajte z režami na ohišju.
4. Z oznakami za poravnavo odprtino za vijak na sklopu trdega diska poravnajte z odprtino za vijak na ohišju.
5. Napajalni in podatkovni kabel napeljite skozi vodila na sklopu trdega diska in ju priklopite na trdi disk.
6. Znova privijte vijak (#6-32), s katerim je sklop trdega diska pritrjen na ohišje.

Naslednji koraki

1. Namestite [levi pokrov](#).
2. Upoštevajte navodila v poglavju [Ko končate delo v notranjosti računalnika](#).

Ventilator ohišja

Odstranjevanje ventilatorja na ohišju

Zahteve

1. Upoštevajte navodila v poglavju [Preden začnete delo v notranjosti računalnika](#).
2. Odstranite [levi pokrov](#).
3. Odstranite [svetlobno palico](#).

O tem opraviilu

Spodnje slike kažejo, kje je ventilator ohišja, in prikazujejo postopek odstranitve.

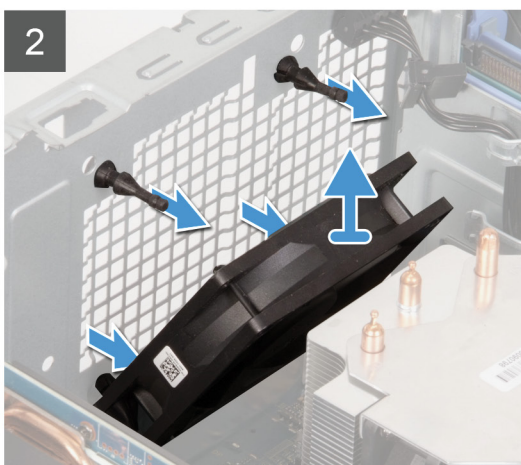
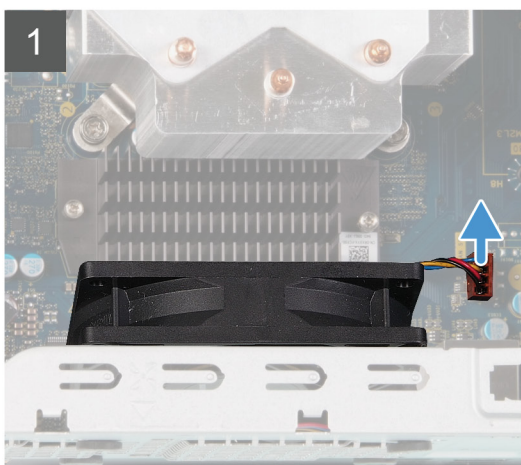
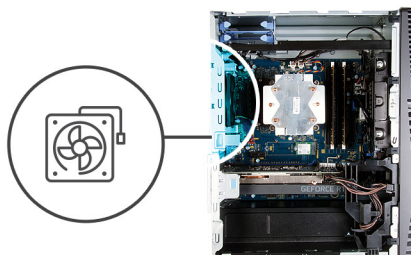

Koraki

1. Računalnik položite na desni bok.
2. Kabel ventilatorja odklopite s sistemske plošče.
3. Previdno povlecite ventilator, da ga sprostite iz gumijastih skoznjikov.
4. Ventilator odstranite iz ohišja.

Nameščanje ventilatorja ohišja

Zahteve

Če opravljate zamenjavo komponente, odstranite obstoječo komponento, preden začnete postopek namestitve nove.

O tem opraviilu

Spodnje slike kažejo, kje je ventilator ohišja, in prikazujejo postopek namestitve.

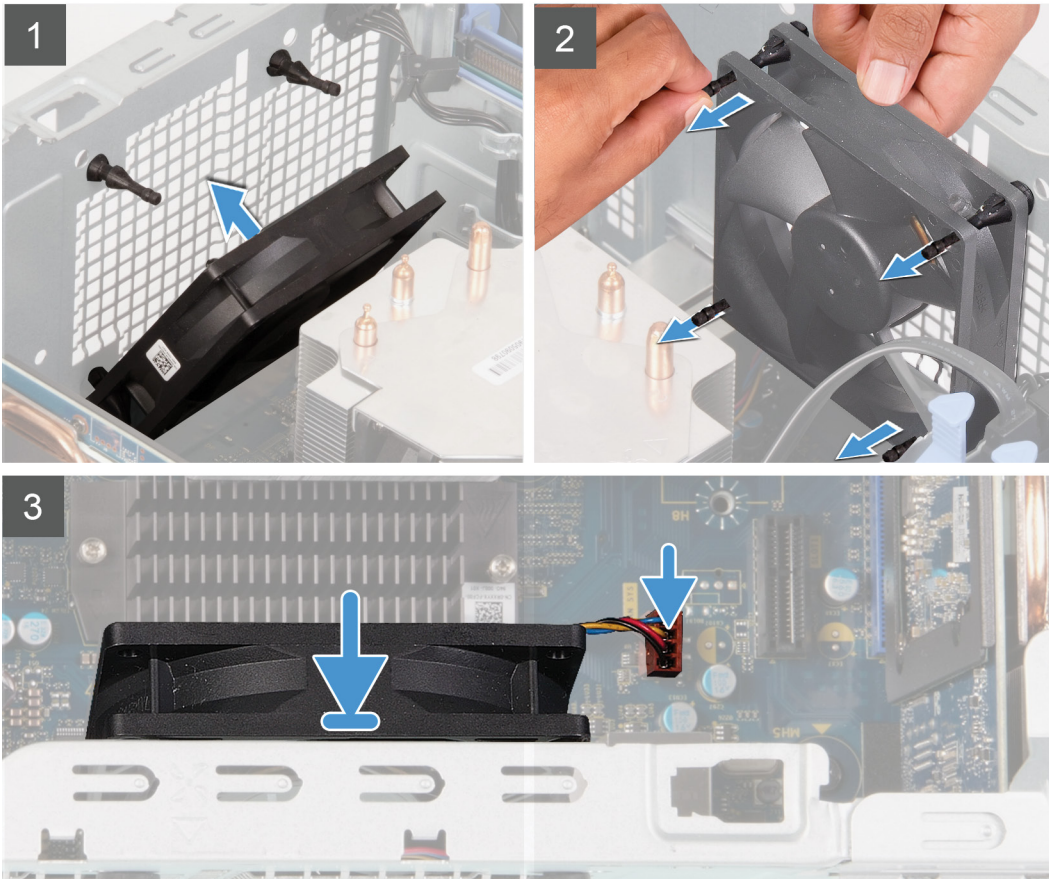
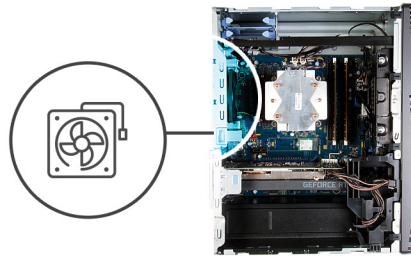

Koraki

1. Odprtine na ventilatorju poravnajte z gumijastimi skozičkami na ohišju.

i **OPOMBA:** Na ventilatorju, ki ga je mogoče zamenjati, so v gumijastih skozičkah morda jezički, ki skozičke blokirajo in preprečujejo nepravilno namestitev ventilatorja. Na eni strani servisnega ventilatorja bodo morda jezički, ki preprečujejo nepravilno namestitev ventilatorja.



2. Gumijaste skoznjike napeljite skozi reže na ventilatorju in jih povlecite, da se ventilator zaskoči na ustrezno mesto.
3. Priključite kabel ventilatorja na sistemsko ploščo.

Naslednji koraki

1. Namestite [svetlobno palico](#).
2. Namestite [levi pokrov](#).
3. Upoštevajte navodila v poglavju [Ko končate delo v notranjosti računalnika](#).

pomnilniški moduli,

Odstranjevanje pomnilniških modulov

Zahteve

1. Upoštevajte navodila v poglavju [Preden začnete delo v notranjosti računalnika](#).
2. Odstranite [levi pokrov](#).

O tem opravi

Spodnje slike kažejo, kje so pomnilniški moduli, in prikazujejo postopek odstranitve.

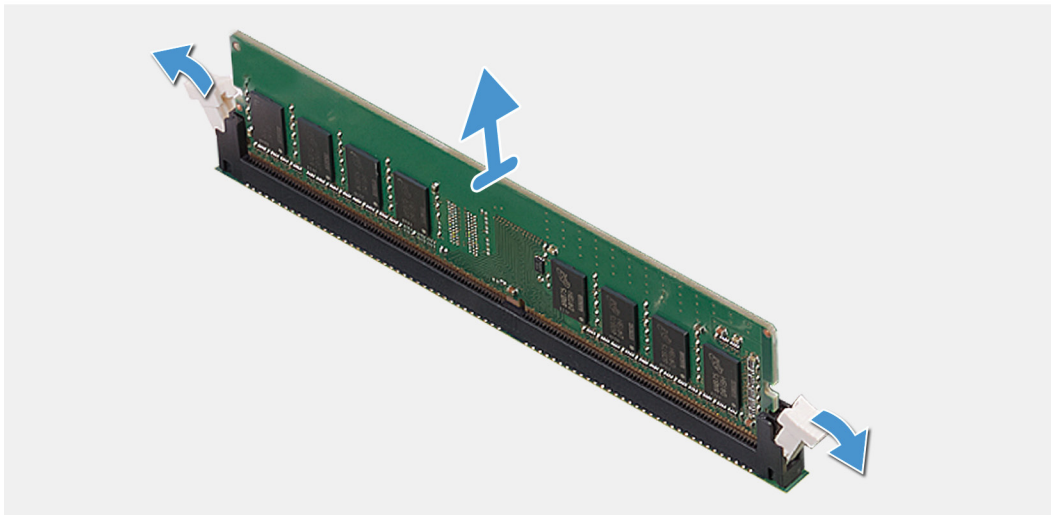
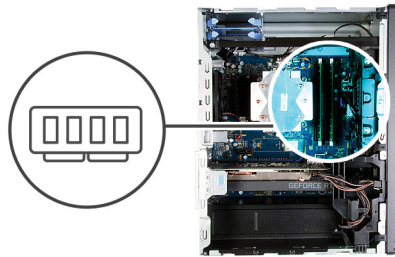

Koraki

1. Računalnik položite na desno stran.
2. S konicami prstov pazljivo razširite pritrdilne sponke na vsaki strani reže pomnilniškega modula.
3. Pomnilniški modul primite blizu pritrdilne sponke in ga previdno izvlecite iz reže za pomnilniške module.

- OPOMBA:** Ponovite postopek od 2. do 4. koraka, da odstranite druge pomnilniške module, če so ti nameščeni v računalniku.
- OPOMBA:** Zapomnite si režo in usmerjenost pomnilniškega modula, da ga boste lahko znova namestili v ustrezno režo.
- OPOMBA:** Če imate težave pri odstranjevanju pomnilniškega modula, nežno zazibajte pomnilniški modul, da ga odstranite iz reže.
- POZOR:** Da preprečite poškodbe pomnilniškega modula, ga držite za robove. Ne dotikajte se komponent pomnilniškega modula.

Nameščanje pomnilniških modulov

Zahteve

Če opravljate zamenjavo komponente, odstranite obstoječo komponento, preden začnete postopek namestitve nove.

O tem opravilu

Spodnje slike kažejo, kje so pomnilniški moduli, in prikazujejo postopek namestitve.

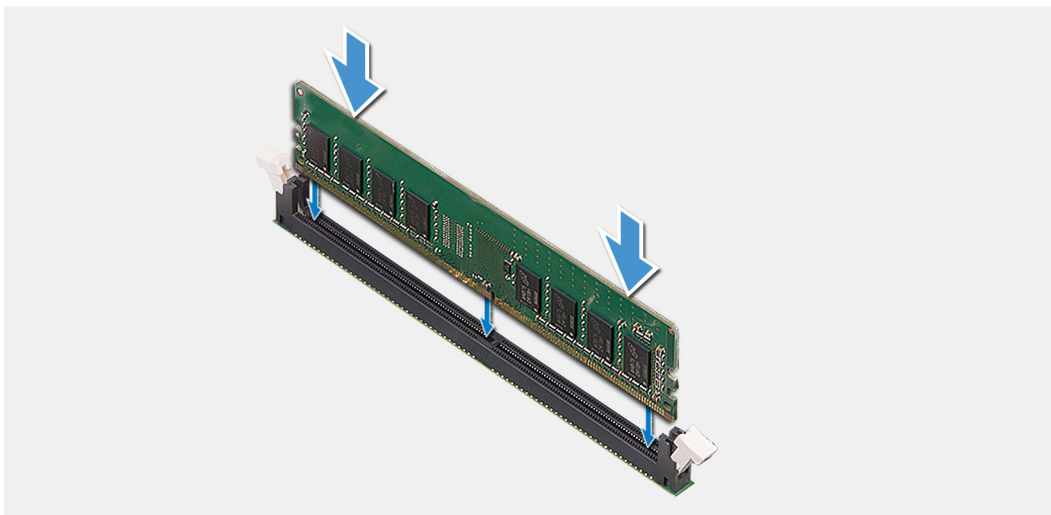
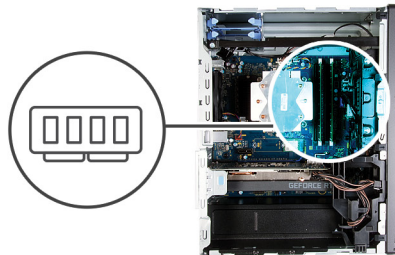

Koraki

1. Poravnajte zarezo na pomnilniškem modulu z jezičkom na reži pomnilniškega modula.
2. Pomnilniški modul potisnite v priključek za pomnilniške module, da se zaskoči, prav tako se mora zaskočiti pritrdilna sponka.
 - i** **OPOMBA:** Pritrdilni sponki se vrmeta v zaklenjeni položaj. Če ne slišite klika, pomnilniški modul odstranite in ga ponovno namestite.
 - i** **OPOMBA:** Če imate težave pri odstranjevanju pomnilniškega modula, nežno zazibajte pomnilniški modul, da ga odstranite iz reže.
 - ⚠** **POZOR:** Da preprečite poškodbe pomnilniškega modula, ga držite za robove. Ne dotikajte se komponent pomnilniškega modula.

Naslednji koraki

1. Namestite [levi pokrov](#).
2. Upoštevajte navodila v poglavju [Ko končate delo v notranjosti računalnika](#).

Brezžična kartica

Odstranjevanje brezžične kartice

Zahteve

1. Upoštevajte navodila v poglavju [Preden začnete delo v notranjosti računalnika](#).
2. Odstranite [levi pokrov](#).
3. Odstranite [3,5-palčni trdi disk](#).

O tem opraviilu

Spodnje slike kažejo, kje je brezžična kartica, in prikazujejo postopek odstranitve.



1x
M2x3

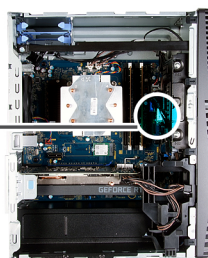

Koraki

1. Računalnik položite na desni bok.
2. Odvijte vijak (M2x3), s katerim je brezžična kartica pritrjena na sistemsko ploščo.
3. Nosilec brezžične kartice potisnite in dvignite z brezžične kartice.
4. Antenska kabela izključite iz brezžične kartice.
5. Brezžično kartico potisnite in pod kotom odstranite iz reže za brezžične kartice.

Nameščanje brezžične kartice

Zahteve

Če opravljate zamenjavo komponente, odstranite obstoječo komponento, preden začnete postopek namestitve nove.

OPOMBA: Ne postavljajte kablov pod brezžično kartico, da je ne poškodujete.

O tem opraviilu

Spodnje slike kažejo, kje je brezžična kartica, in prikazujejo postopek namestitve.



1x
M2x3

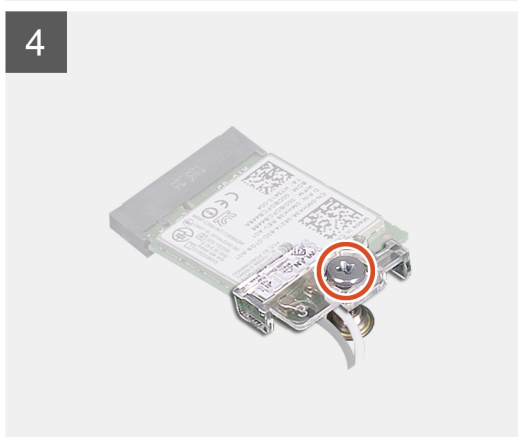
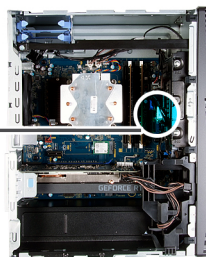

Koraki

1. Antenske kable priključite na brezžično kartico.
Spodnja tabela prikazuje barve antenskih kablov za brezžično kartico, ki jo podpira vaš računalnik.

Tabela 2. Barvna shema antenskega kabla

Priključki na brezžični kartici	Barva antenskega kabla
Glavni (bel trikotnik)	Bela
Pomožni (črn trikotnik)	Črna

2. Nosilec brezžične kartice potisnite in postavite na brezžično kartico.
3. Zarezo na brezžični kartici poravnajte z jezičkom na reži za brezžično kartico.
4. Brezžično kartico pod kotom vstavite v režo za brezžično kartico.
5. Znova privijte vijak (M2x3), s katerim je brezžična kartica pritrjena na sistemsko ploščo.

Naslednji koraki

1. Namestite [3,5-palčni trdi disk](#).
2. Namestite [levi pokrov](#).
3. Upoštevajte navodila v poglavju [Ko končate delo v notranjosti računalnika](#).

Pogon SSD/Intel Optane

Odstranjevanje pogona SSD/pomnilnika Intel Optane

Zahteve

i **OPOMBA:** Pomnilnik Intel Optane morate onemogočiti, preden ga odstranite iz računalnika. Za več informacij o onemogočanju pomnilnika Intel Optane si oglejte poglavje [Onemogočanje pomnilnika Intel Optane](#).

1. Upoštevajte navodila v poglavju [Preden začnete delo v notranjosti računalnika](#).
2. Odstranite [levi pokrov](#).
3. Odstranite [grafično kartico](#).

O tem opraviilu

Spodnje slike kažejo, kje je pogon SSD/pomnilniški modul Intel Optane, in prikazujejo postopek odstranitve.



1x
M2x3



1 M.2 2280



2

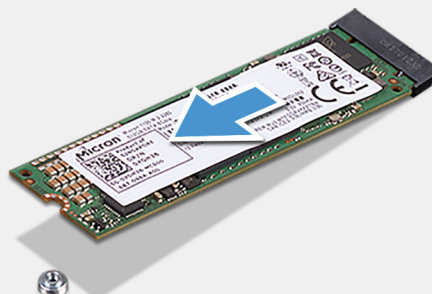

M.2 2230



Koraki

1. Odvijte vijak (M2x3), s katerim je pogon SSD/pomnilniški modul Intel Optane pritrjen na sistemsko ploščo.
2. Potisnite pogon SSD/pomnilnik Intel Optane in ga odstranite iz reže za kartice M.2 na sistemski plošči.

Nameščanje pogona SSD/pomnilnika Intel Optane

Zahteve

⚠ POZOR: Polprevodniški pogoni so občutljivi. Pri delu z njimi bodite zelo previdni.

Če opravljate zamenjavo komponente, odstranite obstoječo komponento, preden začnete postopek namestitve nove.

O tem opravilu

Spodnje slike kažejo, kje je pogon SSD/pomnilnik Intel Optane, in prikazujejo postopek namestitve.



1x
M2x2.5



1 M.2 2280

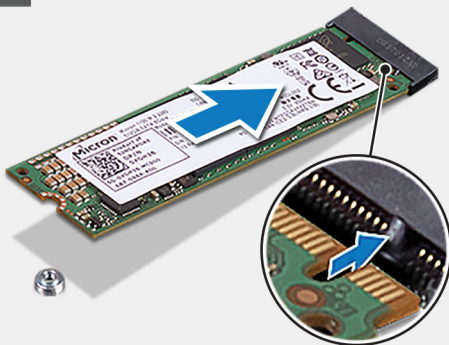

2

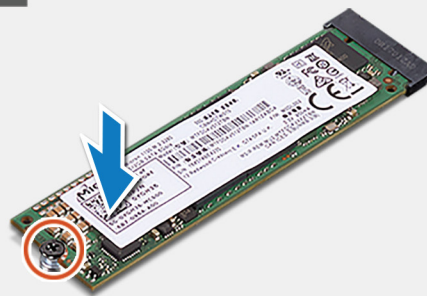

M.2 2230

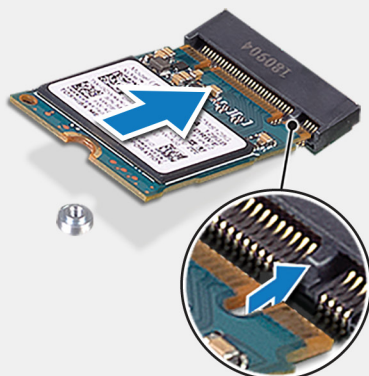

Koraki

1. Poiščite zarezo na pogonu SSD/pomnilniku Intel Optane.
2. Zarezo na pogonu SSD/pomnilniku Intel Optane poravnajte z jezičkom na reži za kartice M.2.

3. Pogon SSD/pomnilnik Intel Optane potisnite v režo za kartice M.2 na sistemski plošči.
4. Znova privijte vijak (M2x3), s katerim je pogon SSD/pomnilnik Intel Optane pritrjen na sistemsko ploščo.

Naslednji koraki

1. Namestite [grafično kartico](#).
2. Namestite [levi pokrov](#).
3. Upoštevajte navodila v poglavju [Ko končate delo v notranjosti računalnika](#).

i **OPOMBA:** Omogočite pomnilniški modul Intel Optane, ko ga znova namestite. Dodatne informacije o omogočanju pomnilnika Intel Optane so v poglavju [Omogočanje pomnilnika Intel Optane](#).

Grafična kartica

Odstranjevanje grafične kartice

Zahteve

1. Upoštevajte navodila v poglavju [Preden začnete delo v notranjosti računalnika](#).
2. Odstranite [levi pokrov](#).

O tem opravilu

Spodnje slike kažejo, kje je grafična kartica, in prikazujejo postopek odstranitve.

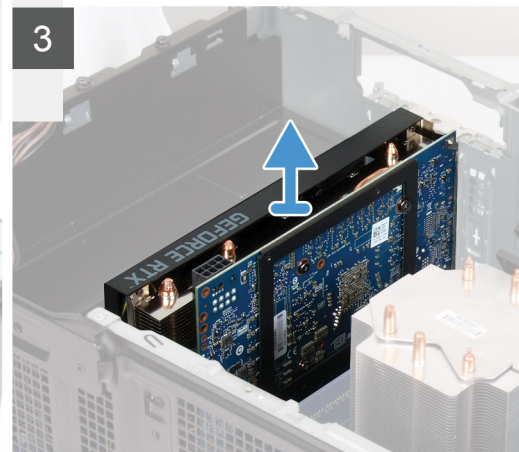
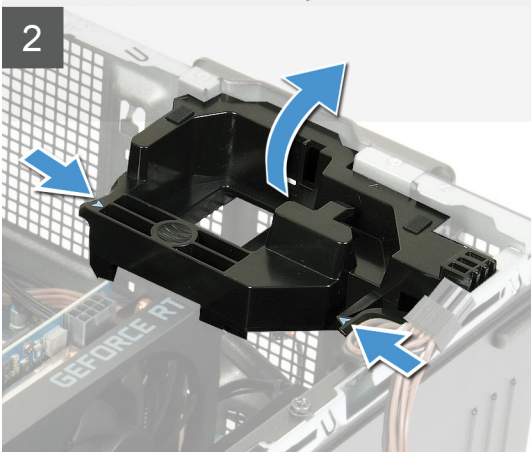
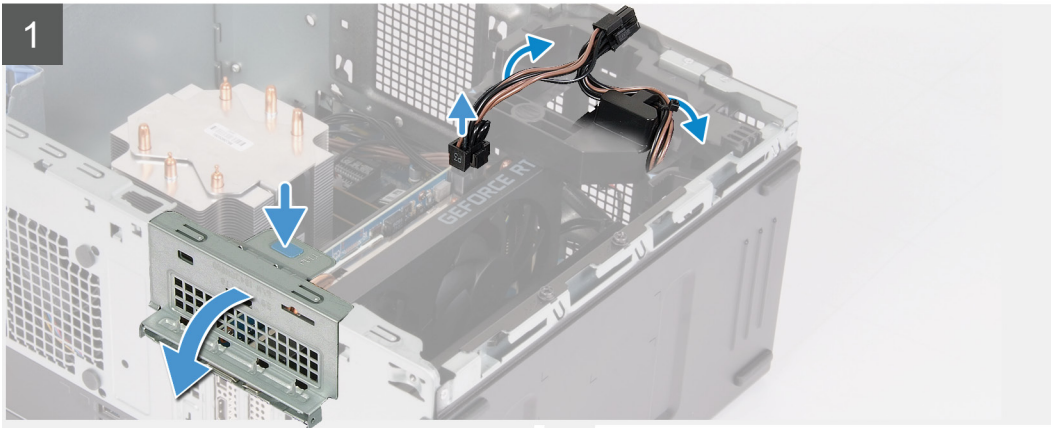
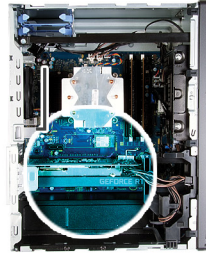

Koraki

1. Računalnik položite na desni bok.
2. Poiščite grafično kartico (PCI-Express).
3. Napajalne kable odklopite od grafične kartice in jih odstranite iz podpornega nosilca grafične kartice.

OPOMBA: Ta korak velja samo za računalnike s podpornim nosilcem za grafične kartice.

4. Potisnite varnostne jezičke na podpornem nosilcu grafične kartice in ga zasukajte, da ga odstranite iz ohišja.
5. Dvignite izvlečni jeziček, da odprete vrata PCIe.
6. Potisnite in držite varnostni jeziček na reži grafične kartice in grafično kartico dvignite iz njene reže.

OPOMBA: Če želite odstraniti grafično kartico NVIDIA GeForce RTX 2080, jo dvignite in zasukajte.

Nameščanje grafične kartice

Zahteve

Če opravljate zamenjavo komponente, odstranite obstoječo komponento, preden začnete postopek namestitve nove.

O tem opravilu

Spodnje slike kažejo, kje je grafična kartica, in prikazujejo postopek namestitve.



Koraki

1. Grafično kartico poravnajte s priključkom za kartice PCI-Express na sistemski plošči.

OPOMBA: Če želite namestiti grafično kartico NVIDIA GeForce RTX 2080, jo zasukajte in namestite.

2. Z oznako za poravnavo kartico priklopite na priključek in jo trdno potisnite navzdol. Poskrbite, da je kartica trdno nameščena.
3. Zaprite vrata PCIe.
4. Postavite podporni nosilec za grafične kartice, ki povezuje grafično kartico.

OPOMBA: Ta korak velja samo za računalnike s podpornim nosilcem za grafične kartice.

5. Kable napeljite skozi vodilo na podpornem nosilcu grafične kartice in napajalne kable priklopite na grafično kartico.

Naslednji koraki

1. Namestite [desni pokrov](#).
2. Upoštevajte navodila v poglavju [Ko končate delo v notranjosti računalnika](#).

Gumbasta baterija

Odstranjevanje gumbne baterije

Zahteve

1. Upoštevajte navodila v poglavju [Preden začnete delo v notranjosti računalnika](#).

OPOMBA: Preden začnete delo v notranjosti računalnika, preberite varnostne informacije, ki so bile priložene računalniku, in upoštevajte navodila v poglavju [Preden začnete delo v notranjosti računalnika](#). Ko končate delo v notranjosti računalnika, upoštevajte navodila v poglavju [Ko končate delo v notranjosti računalnika](#). Dodatne informacije o varnem delu najdete na domači strani za skladnost s predpisi na naslovu www.dell.com/regulatory_compliance.

POZOR: Ko odstranite gumbasto baterijo, vse nastavitve programa za nastavev BIOS ponastavite na privzete nastavitve. Priporočamo, da pred odstranitvijo gumbaste baterije zabeležite nastavitve programa za nastavev BIOS.

2. Odstranite [levi pokrov](#).
3. Odstranite [grafično kartico](#).

O tem opraviilu

Spodnje slike kažejo, kje je gumbasta baterija, in prikazujejo postopek odstranitve.

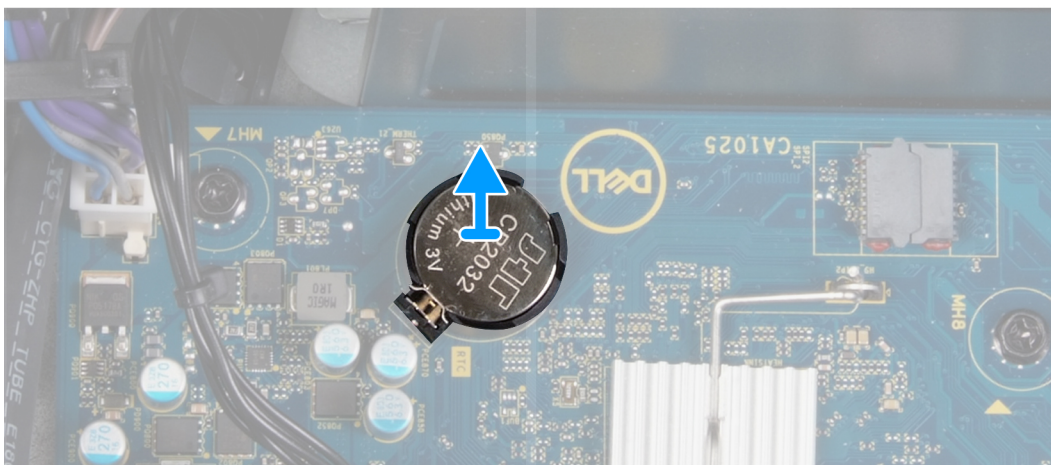
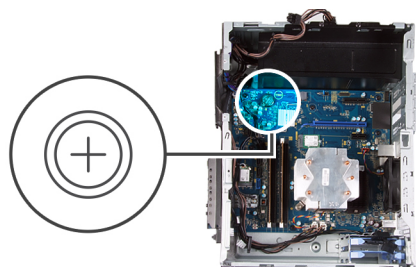

Koraki

1. Računalnik položite na desni bok.
2. S prstom pritisnite sprostitveno ročico na ležišču gumbaste baterije, da baterijo sprostite iz ležišča.
3. Odstranite gumbasto baterijo.

Nameščanje gumbaste baterije

Zahteve

Če opravljate zamenjavo komponente, odstranite obstoječo komponento, preden začnete postopek namestitve nove.

O tem opravilu

Spodnje slike kažejo, kje je gumbasta baterija, in prikazujejo postopek namestitve.

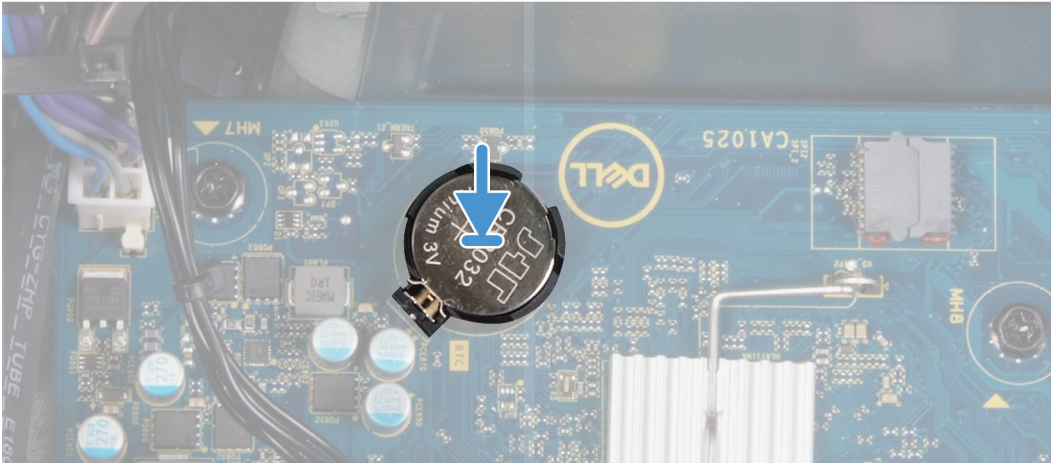
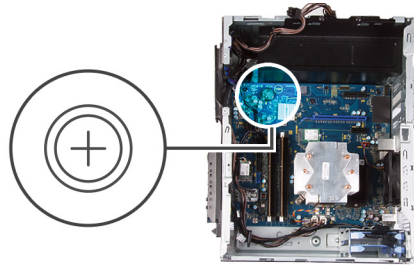

Gumbasto baterijo vstavite v režo tako, da je stran s pozitivnim znakom (+) obrnjena navzgor, nato baterijo potisnite, da se zaskoči.

Naslednji koraki

1. Namestite [grafično kartico](#).
2. Namestite [levi pokrov](#).
3. Upoštevajte navodila v poglavju [Ko končate delo v notranjosti računalnika](#).

Enota za napajanje

Odstranjevanje napajalnika

Zahteve

1. Upoštevajte navodila v poglavju [Preden začnete delo v notranjosti računalnika](#).
2. Odstranite [levi pokrov](#).
3. Odstranite [grafično kartico](#).
4. Odstranite [3,5-palčni trdi disk](#).

OPOMBA: Pri odstranjevanju kablov si zapomnite, kako so bili napeljeni, da jih boste pri nameščanju novega napajalnika lahko znova pravilno napeljali.

O tem opravilu

Spodnje slike kažejo, kje je napajalnik, in prikazujejo postopek odstranitve.



2x
6-32



3x
6-32

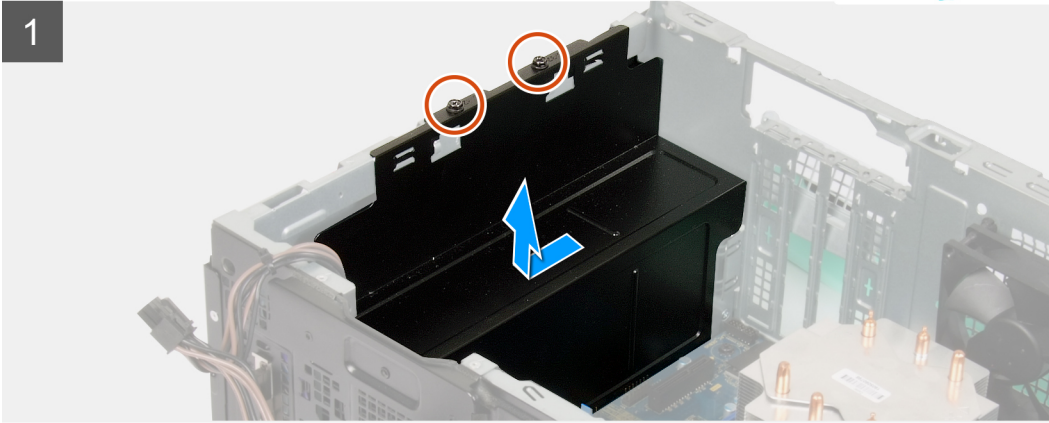
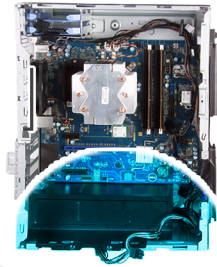

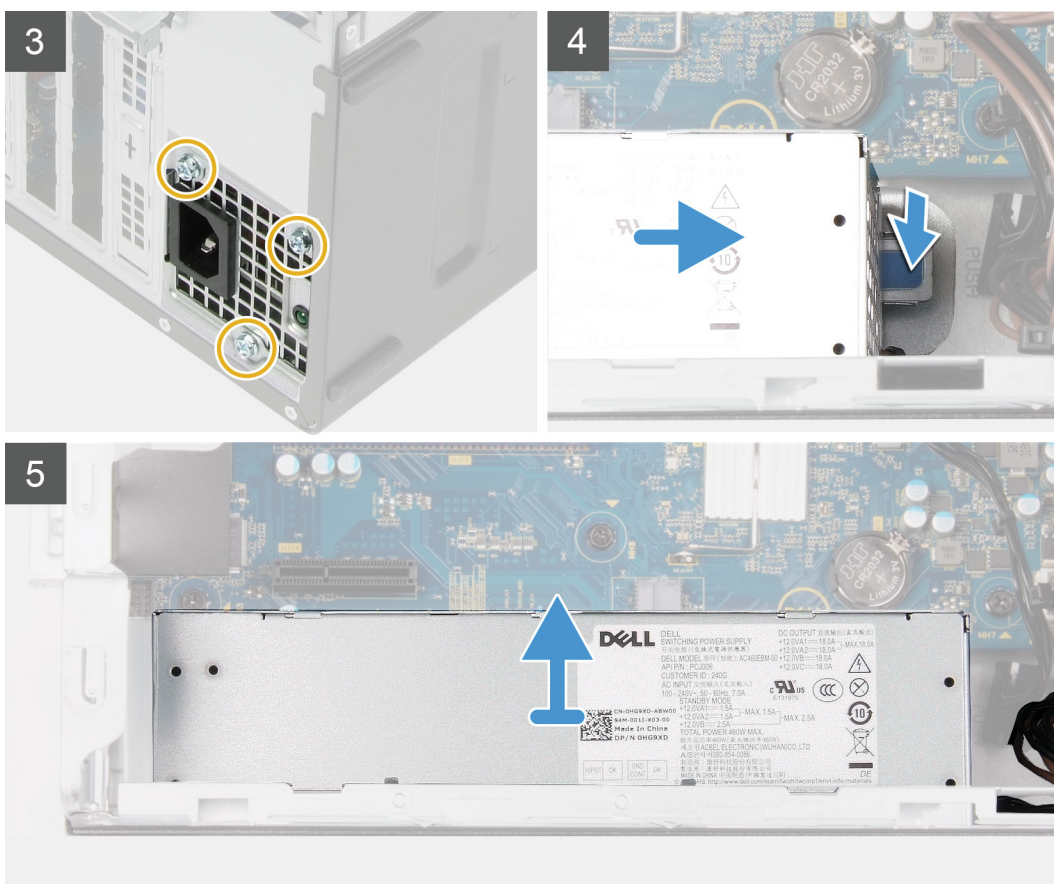

Koraki

1. Računalnik položite na desni bok.
2. Odvijte vijaka (#6-32), s katerima je napajalnik pritrjen na ohišje.
 - i OPOMBA:** Pokrov napajalnika imajo samo računalniki s prosojnimi vrati. Ta korak velja samo za računalnike s pokrovom napajalnika.
3. Pokrov napajalnika potisnite in dvignite z napajalnika.
4. Odvijte tri vijake (#6-32), s katerimi je napajalnik pritrjen na ohišje.
5. Napajalne kable odklopite od sistemske plošče in jih odstranite iz vodil na ohišju.
6. Pritisnite varovalno sponko in napajalnik potisnite od zadnje strani ohišja.
7. Napajalnik dvignite iz ohišja računalnika.

Nameščanje napajalnika

Zahteve

Če opravljate zamenjavo komponente, odstranite obstoječo komponento, preden začnete postopek namestitve nove.

⚠ OPOZORILO: Kabli in vrata na hrbtni strani napajalnika so barvno označeni in označujejo različne nazivne moči. Kabel morate priključiti na ustrezna vrata. Če tega ne storite, lahko poškodujete napajalnik in/ali sistemske komponente.

O tem opraviilu

Spodnje slike kažejo, kje je napajalnik, in prikazujejo postopek namestitve.

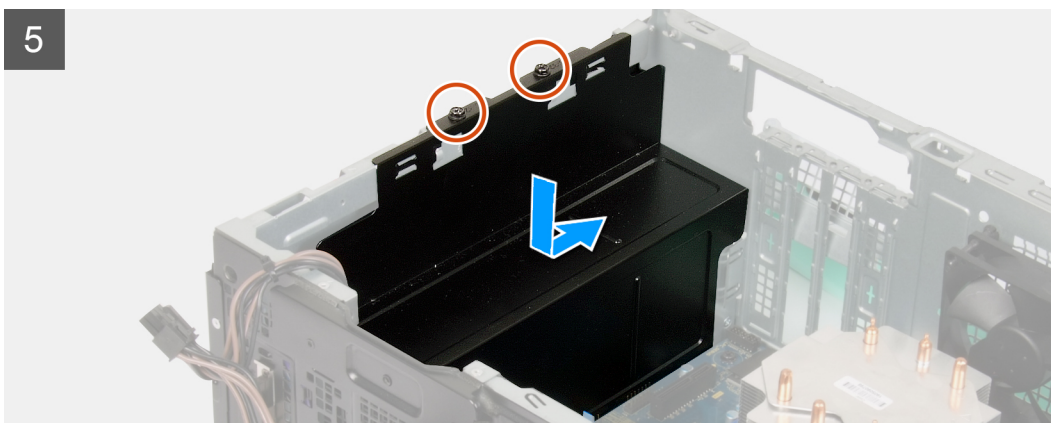

Koraki

1. Napajalnik potisnite v ohišje, da se varnostni jeziček zaskoči na ustrezno mesto.
2. Napajalne kable napeljite skozi vodila na ohišju in jih priklopite na ustrezne priključke na sistemski plošči.
3. Znova privijte tri vijake (#6-32), s katerimi je napajalnik pritrjen na ohišje.
4. Odprtine za vijake na pokrovu napajalnika potisnite in poravnajte z odprtinami za vijake na ohišju.

i OPOMBA: Pokrov napajalnika imajo samo računalniki s prosojnimi vrati. Ta korak velja samo za računalnike s pokrovom napajalnika.

5. Znova privijte vijaka (#6-32), s katerima je napajalnik pritrjen na ohišje.

Naslednji koraki

1. Namestite [3,5-palčni trdi disk](#).
2. Namestite [grafično kartico](#).
3. Namestite [levi pokrov](#).

4. Upoštevajte navodila v poglavju [Ko končate delo v notranjosti računalnika](#).

Sklop ventilatorja in hladilnika procesorja

Odstranjevanje sklopa ventilatorja in hladilnika na procesorju

Zahteve

1. Upoštevajte navodila v poglavju [Preden začnete delo v notranjosti računalnika](#).
 - OPOMBA:** Hladilnik se lahko med običajnim delovanjem segreje. Preden se ga dotaknete, nekoliko počakajte, da se ohladi.
 - POZOR:** Če želite, da bo hlajenje procesorja čim bolj učinkovito, se ne dotikajte območja za odvajanje toplote na hladilnem telesu procesorja. Olja na vaši koži lahko zmanjšajo sposobnost termalne paste za odvajanje toplote.
2. Odstranite [levi pokrov](#).

O tem opraviilu

Spodnje slike kažejo, kje je sklop ventilatorja in hladilnika procesorja, ter prikazujejo postopek odstranitve.

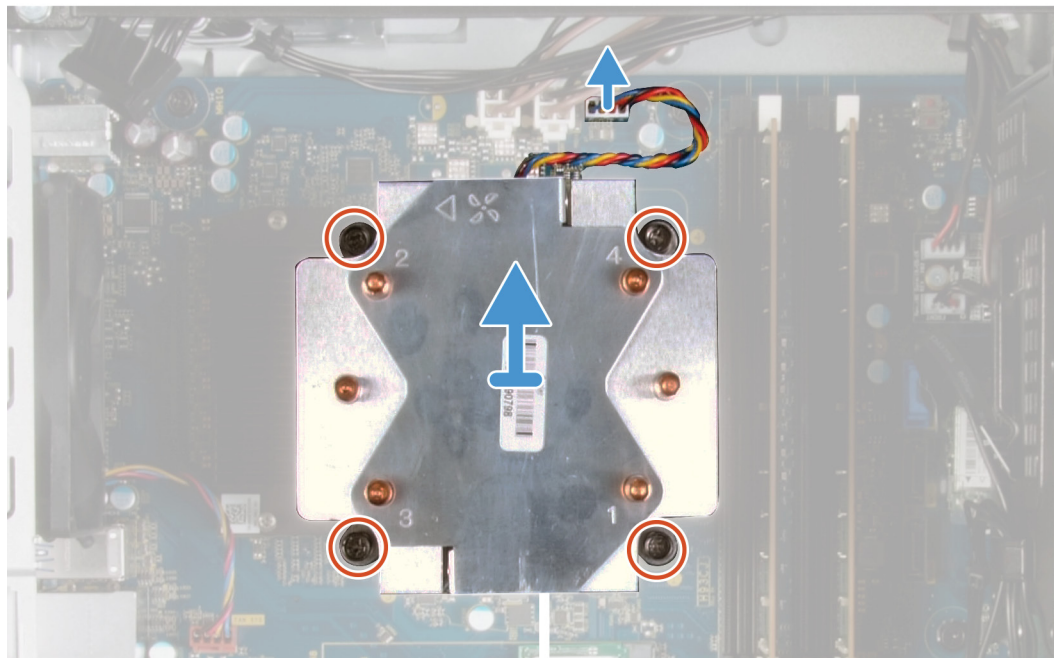

Koraki

1. Iz sistemske plošče izključite kabel ventilatorja procesorja.
2. V obratnem vrstnem redu (4 -> 3 -> 2 -> 1) odvijte zaskočne vijake, s katerimi je sklop ventilatorja in hladilnika procesorja pritrjen na sistemsko ploščo.
3. Sklop ventilatorja in hladilnika procesorja dvignite s sistemske plošče.

Nameščanje sklopa ventilatorja in hladilnika procesorja

Zahteve

Če opravljate zamenjavo komponente, odstranite obstoječo komponento, preden začnete postopek namestitve nove.

⚠ POZOR: Če zamenjate procesor ali hladilno telo, s priloženo termalno pasto zagotovite toplotno prevodnost.

O tem opravilu

Spodnje slike kažejo, kje je sklop ventilatorja in hladilnika procesorja, ter prikazujejo postopek namestitve.

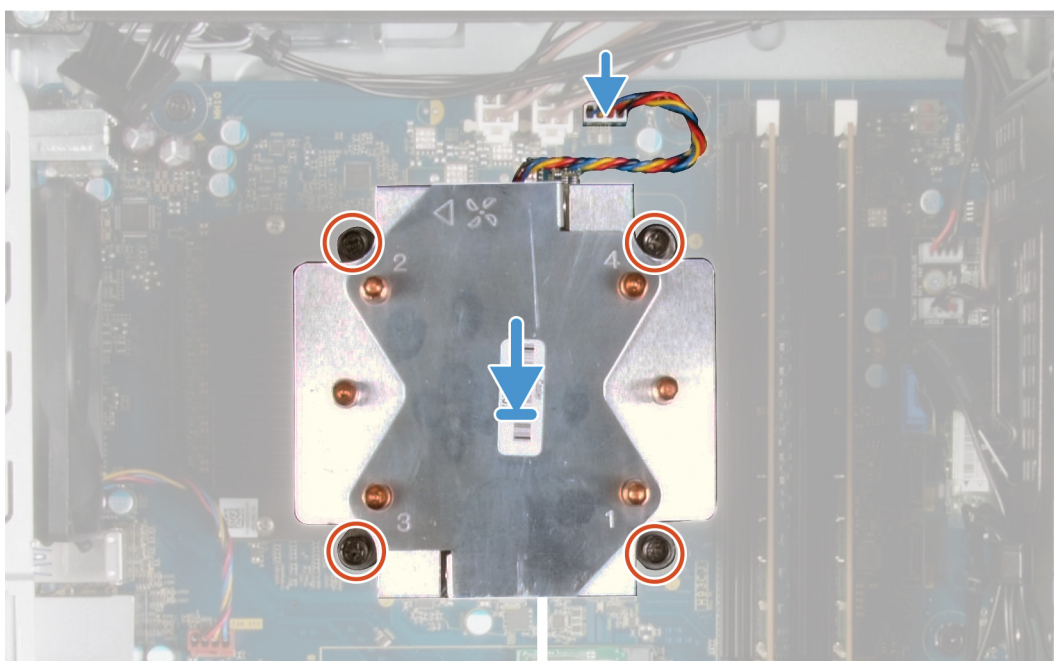

Koraki

1. Številke na sklopu ventilatorja in hladilnika procesorja poravnajte s števkami na sistemski plošči.
2. V vrstnem redu (1-> 2 -> 3 -> 4) privijte zaskočne vijake, s katerimi je sklop ventilatorja in hladilnika procesorja pritrjen na sistemsko ploščo.
3. Kabel ventilatorja procesorja priklopite na sistemsko ploščo.

Naslednji koraki

1. Namestite [levi pokrov](#).
2. Upoštevajte navodila v poglavju [Ko končate delo v notranjosti računalnika](#).

Procesor

Odstranjevanje procesorja

Zahteve

1. Upoštevajte navodila v poglavju [Preden začnete delo v notranjosti računalnika](#).
2. Odstranite [levi pokrov](#).
3. Odstranite [sklop ventilatorja in hladilnika procesorja](#).

⚠ OPOZORILO: Po izklopu računalnika je procesor morda še vedno vroč. Počakajte, da se ohladi, preden ga odstranite.

O tem opravilu

Spodnje slike kažejo, kje je procesor, in prikazujejo postopek odstranitve.

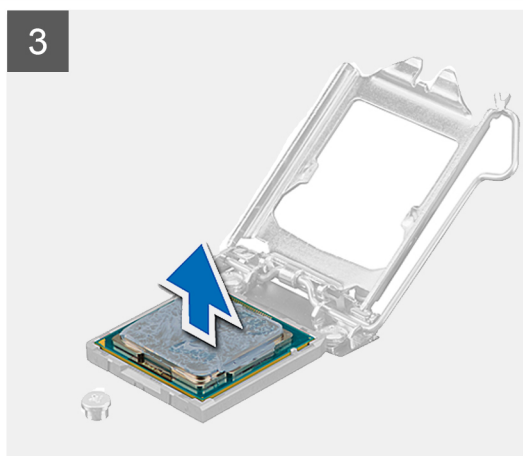
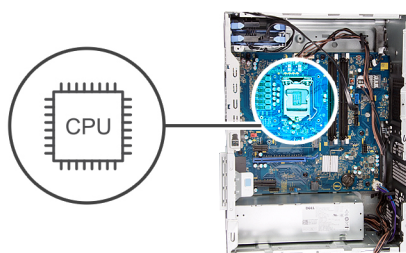

Koraki

1. Sprostitutveno ročico pritisnite navzdol in nato stran od procesorja, da jo sprostite z varnostnega jezička.
2. Sprostitutveno ročico popolnoma iztegnite in odprite pokrov procesorja.

POZOR: Ko odstranjujete procesor, se ne dotikajte nožic v ležišču in ne dovolite, da bi na nožice v ležišču padli predmeti.

3. Procesor previdno dvignite iz ležišča.

Namestitev procesorja

Zahteve

Če opravljate zamenjavo komponente, odstranite obstoječo komponento, preden začnete postopek namestitve nove.

O tem opraviilu

Spodnje slike kažejo, kje je procesor, in prikazujejo postopek namestitve.

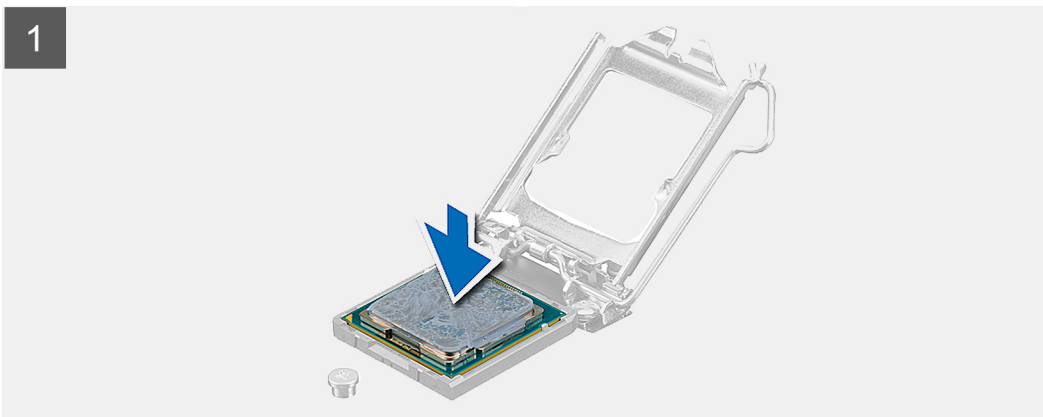
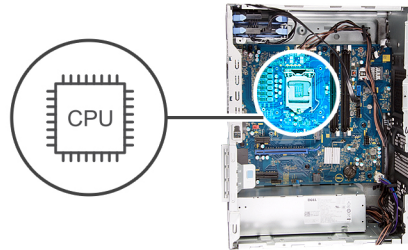

Koraki

1. Sprostitutvena ročica na podnožju procesorja mora biti povsem razširjena v odprtem položaju.

i OPOMBA: Vogal nožice 1 procesorja ima trikotnik, ki se poravnava s trikotnikom na vogalu nožice 1 na podnožju procesorja. Ko je procesor pravilno nameščen, so vsi štiri vogali poravnani na enaki višini. Če je vsaj en vogal procesorja višji od drugih, procesor ni pravilno nameščen.

2. Poravnajte zareze na procesorju z jezički na podnožju procesorja, nato procesor položite v podnožje procesorja.

 **POZOR:** Zagotovite, da je zareza pokrova procesorja pod izravnalno linijo.

3. Ko se procesor popolnoma uleže v podnožje, sprostivno ročico zasukajte navzdol in jo položite pod jeziček na pokrovu procesorja.

Naslednji koraki

1. Namestite [sklop ventilatorja in hladilnika procesorja](#).
2. Namestite [levi pokrov](#).
3. Upoštevajte navodila v poglavju [Ko končate delo v notranjosti računalnika](#).

Hladilnik VR

Odstranjevanje hladilnika VR

Zahteve

1. Upoštevajte navodila v poglavju [Preden začnete delo v notranjosti računalnika](#).

 **OPOMBA:** Hladilnik se lahko med običajnim delovanjem segreje. Preden se ga dotaknete, nekoliko počakajte, da se ohladi.

 **POZOR:** Če želite, da bo hlajenje procesorja čim bolj učinkovito, se ne dotikajte območja za odvajanje toplote na hladilnem telesu procesorja. Olja na vaši koži lahko zmanjšajo sposobnost termalne paste za odvajanje toplote.

 **OPOMBA:** Hladilnik VR je na voljo kot ločena enota in ga ne dobite skupaj s sistemsko ploščo. Hladilnik VR odstranite s stare sistemske plošče in ga namestite na novo.

2. Odstranite [levi pokrov](#).

O tem opravi

Spodnje slike kažejo, kje je hladilnik VR, in prikazujejo postopek odstranitve.

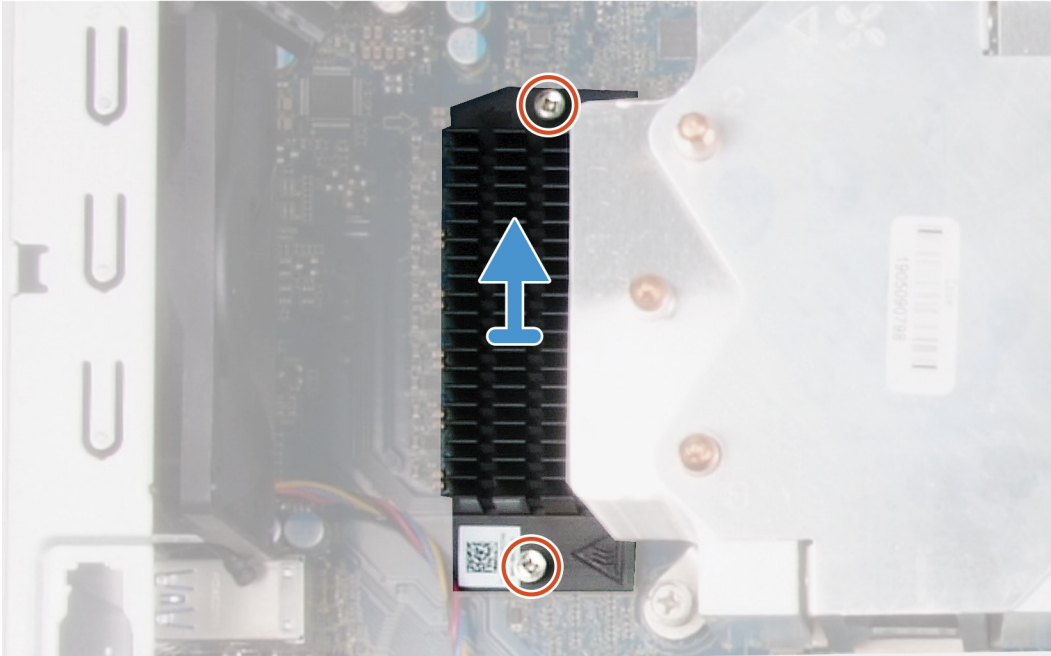

Koraki

1. Odvijte zaskočna vijaka, s katerima je hladilnik VR pritrjen na sistemsko ploščo.
2. Hladilnik VR dvignite s sistemske plošče.

Nameščanje hladilnika VR

Zahteve

Če opravljate zamenjavo komponente, odstranite obstoječo komponento, preden začnete postopek namestitve nove.

O tem opravilu

Spodnje slike kažejo, kje je hladilnik VR, in prikazujejo postopek namestitve.

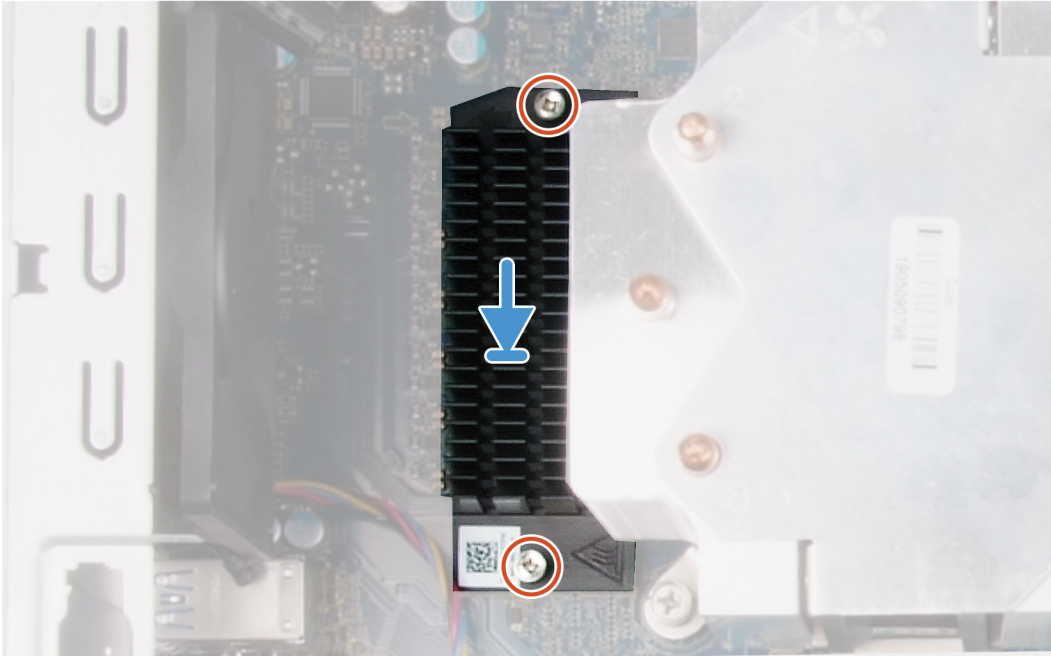

Koraki

1. Hladilnik VR poravnajte in postavite na sistemsko ploščo.
2. Privijte zaskočna vijaka, s katerima je hladilnik VR pritrjen na sistemsko ploščo.

Naslednji koraki

1. Namestite [levi pokrov](#).
2. Upoštevajte navodila v poglavju [Ko končate delo v notranjosti računalnika](#).

Podrejena plošča z diodami LED

Odstranjevanje podrejene plošče z diodami LED

Zahteve

1. Upoštevajte navodila v poglavju [Preden začnete delo v notranjosti računalnika](#).
2. Odstranite [levi pokrov](#).

O tem opravi

Spodnje slike kažejo, kje je podrejena plošča z diodami LED, in prikazujejo postopek odstranitve.



1x
M2x3

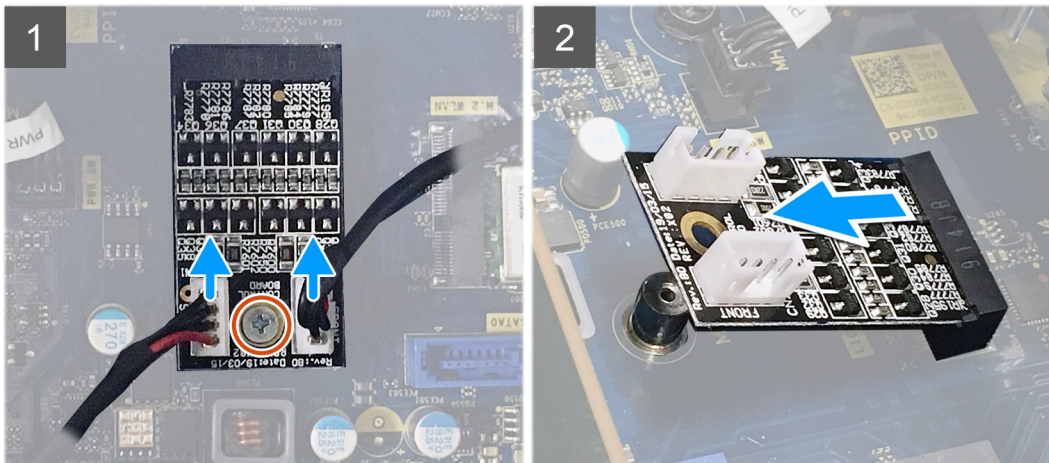

Koraki

1. Kabel svetlobne palice in kabel sprednjih diod LED odklopite od ustreznih priključkov na podrejeni plošči z diodami LED.
2. Odvijte vijak (M2x3), s katerim je podrejena plošča z diodami LED pritrjena na sistemsko ploščo.
3. Podrejeno ploščo z diodami LED potisnite in odstranite s sistemske plošče.

Nameščanje podrejene plošče z diodami LED

Zahteve

Če opravljate zamenjavo komponente, odstranite obstoječo komponento, preden začnete postopek namestitve nove.

O tem opraviilu

Spodnje slike kažejo, kje je podrejena plošča z diodami LED, in prikazujejo postopek odstranitve.



1x
M2x3

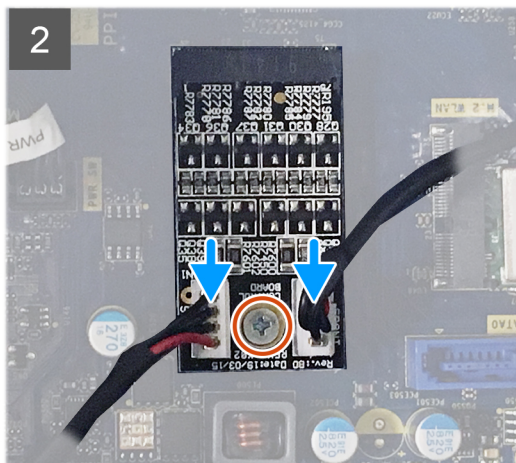
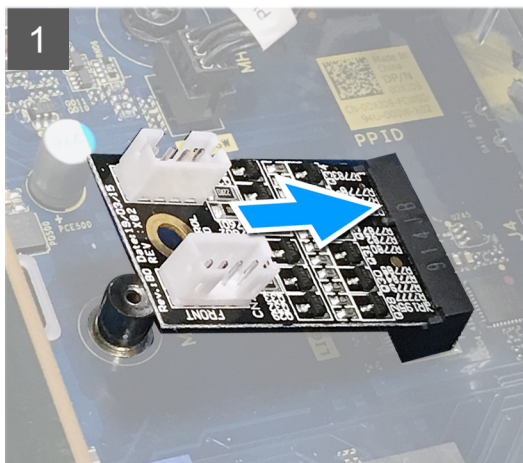

Koraki

1. Podrejeno ploščo z diodami LED potisnite na ustrezno mesto na sistemski plošči.
2. Znova privijte vijak (M2x3), s katerim je podrejena plošča z diodami LED pritrjena na sistemsko ploščo.
3. Kabel svetlobne palice in kabel sprednjih diod LED priklopite na ustrezna priključka na podrejeni plošči z diodami LED.

Naslednji koraki

1. Namestite [levi pokrov](#).
2. Upoštevajte navodila v poglavju [Ko končate delo v notranjosti računalnika](#).

Sistemska plošča

Odstranjevanje sistemske plošče

Zahteve

1. Upoštevajte navodila v poglavju [Preden začnete delo v notranjosti računalnika](#).
 - OPOMBA:** Servisna številka vašega računalnika je shranjena v matični plošči. Po ponovni namestitvi matične plošče morate servisno oznako morate v program za nastavev BIOS.
 - OPOMBA:** Z zamenjavo matične plošče odstranite vse spremembe, ki ste jih naredili v BIOS-u s programom za nastavev BIOS-a. Po zamenjavi matične plošče morate znova spremeniti ustrezne nastavitve.
 - OPOMBA:** Preden odklopite kable s sistemske plošče, si zapomnite mesto priključkov, da jih boste lahko pozneje, ko boste ponovno namestili sistemsko ploščo, spet pravilno priključili.
2. Odstranite [levi pokrov](#).
3. Odstranite [svetlobno palico](#).
4. Odstranite [sprednji pokrov](#).
5. Odstranite [pomnilniške module](#).
6. Odstranite [brezžično kartico](#).
7. Odstranite [pogon SSD/Intel Optane](#).
8. Odstranite [grafično kartico](#).

9. Odstranite gumbasto baterijo.
10. Odstranite sklop ventilatorja in hladilnika procesorja.
11. Odstranite procesor.
12. Odstranite podrejeno ploščo z diodami LED.

O tem opraviilu

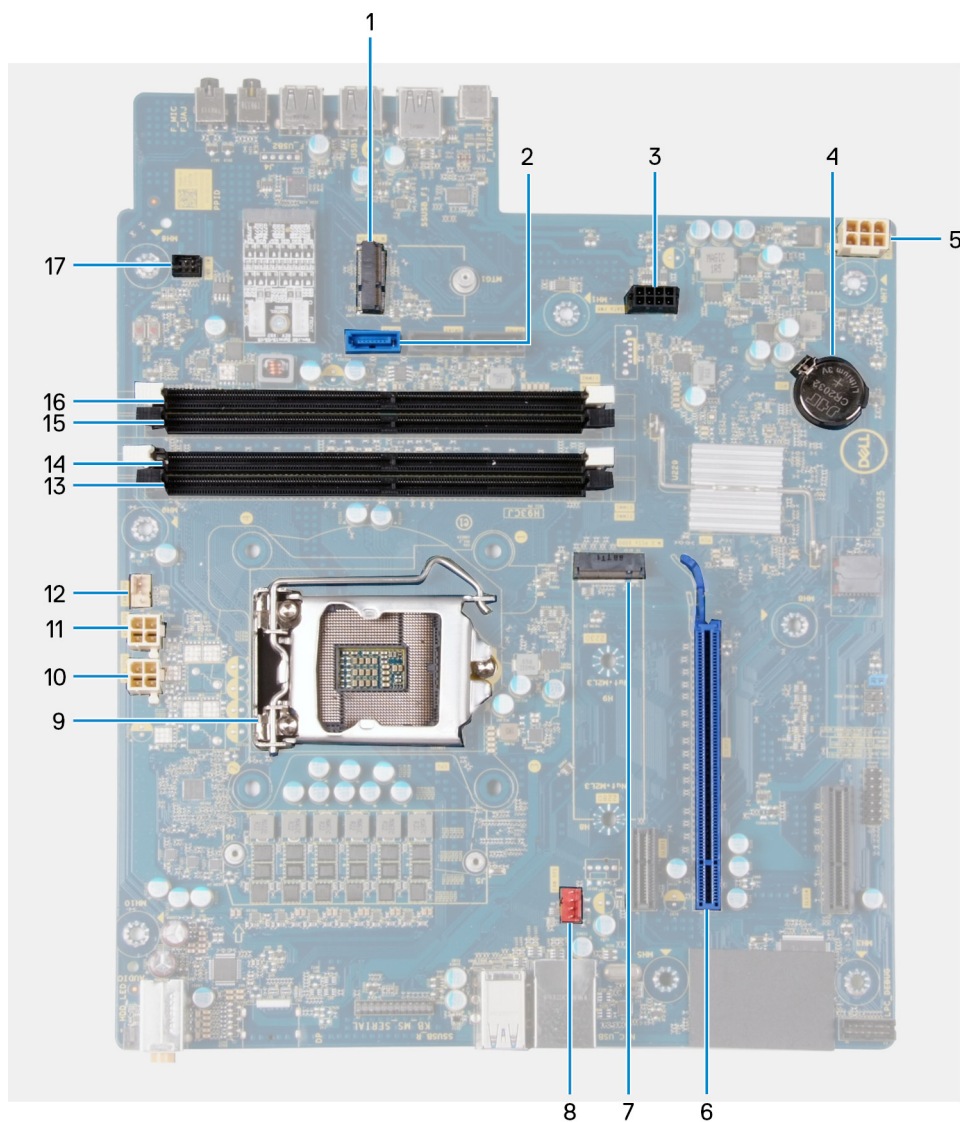

Skica 3. Komponente systemske plošče

1. Reža za brezžično kartico
2. Priključek za podatkovni kabel trdega diska (SATA0)
3. Priključek za napajalni kabel trdega diska (SATA PWR)
4. Gumbasta baterija
5. priključek za kabel enote za napajanje
6. reža za grafično kartico
7. Priključek za pogon SSD (SSD m.2 PCIe)
8. Priključek za kabel ventilatorja ohišja (FAN SYS)
9. procesor
10. Priključek za napajalni kabel procesorja (ATX CPU1)
11. Priključek za napajalni kabel procesorja (ATX CPU)
12. Priključek za kabel ventilatorja procesorja (FAN CPU)
13. Reža za pomnilniški modul (DIMM3)

- 14. reža pomnilniškega modula (DIMM1)
- 15. Reža za pomnilniški modul (DIMM4)
- 16. reža za pomnilniški modul (DIMM2)
- 17. Prikluček za kabel sprednjih diod LED (PWR SW)

Spodnje slike kažejo, kje je sistemska plošča, in prikazujejo postopek odstranitve.



1x
6-32



8x
6-32



1x
M2x4

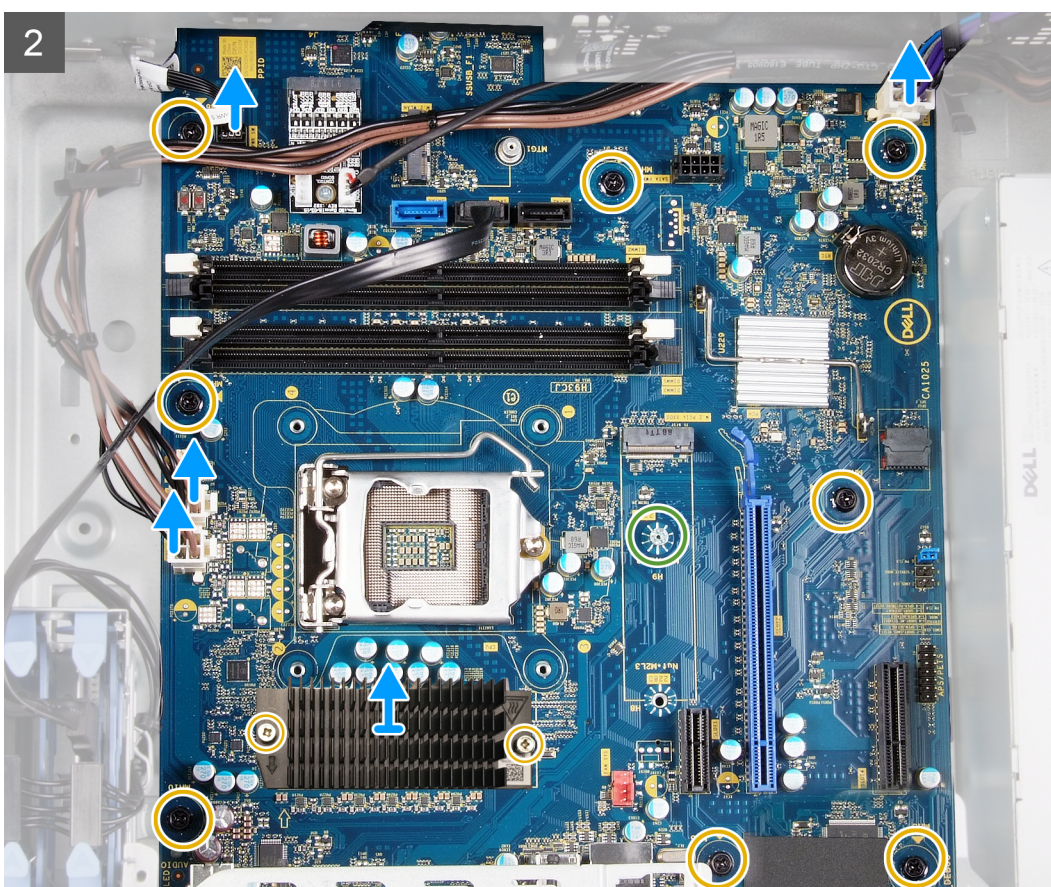
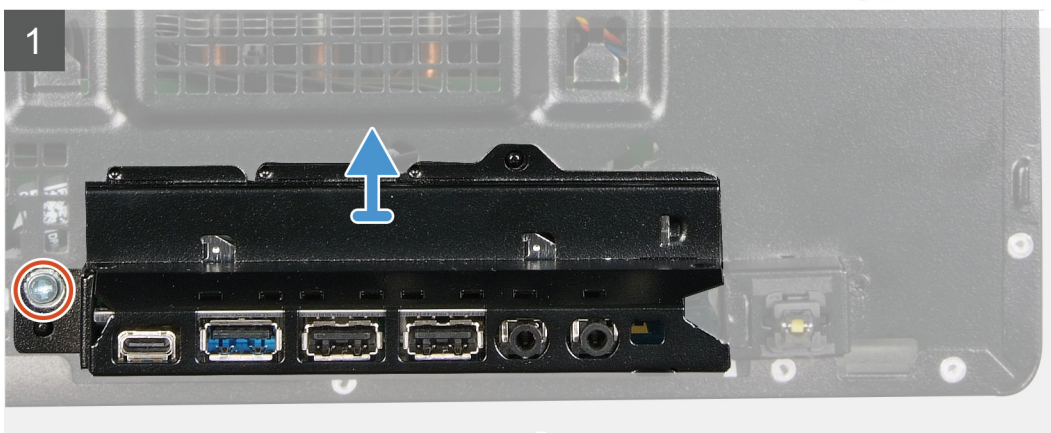

3

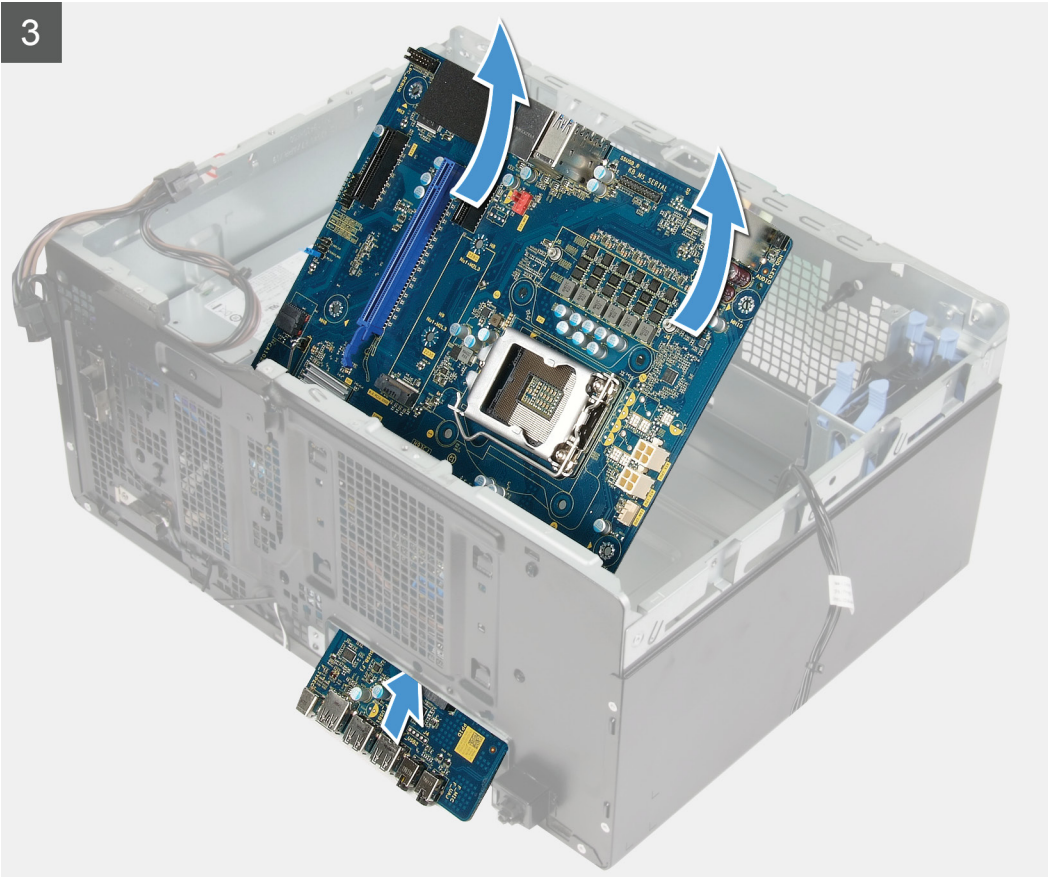

OPOMBA: Pri odstranjevanju kablov si zapomnite, kako so bili napeljeni, da jih boste pri nameščanju nove sistemske plošče lahko znova pravilno napeljali. Za več informacij o priključkih na sistemski plošči si oglejte poglavje »Komponente sistemske plošče«.

OPOMBA: Pri odstranjevanju kablov si zapomnite, kako so bili napeljeni, da jih boste pri nameščanju nove sistemske plošče lahko znova pravilno napeljali. Za več informacij o priključkih na sistemski plošči si oglejte poglavje »Komponente sistemske plošče«.

Koraki

1. Računalnik položite na desni bok.
2. Odvijte vijak (#6-32), s katerim je sprednji V/I-nosilec pritrjen na ohišje.
3. V/I-nosilec zasukajte in odstranite iz ohišja.
4. Odklopite vse kable, priključene na sistemsko ploščo.
5. Odvijte osem vijakov (#6-32), s katerimi je sistemsko ploščo pritrjena na ohišje.
6. Odstranite hladilnik VR.

OPOMBA: Hladilnik VR je na voljo kot ločena enota in ga ne dobite skupaj s sistemsko ploščo. Hladilnik VR odstranite s stare sistemske plošče in ga namestite na novo.

7. Odvijte vijak (M2x4), s katerim je sistemsko ploščo pritrjena na ohišje.
8. Sistemsko ploščo dvignite pod kotom in jo odstranite iz ohišja.

Nameščanje sistemske plošče

Zahteve

Če opravljate zamenjavo komponente, odstranite obstoječo komponento, preden začnete postopek namestitve nove.

O tem opravilu

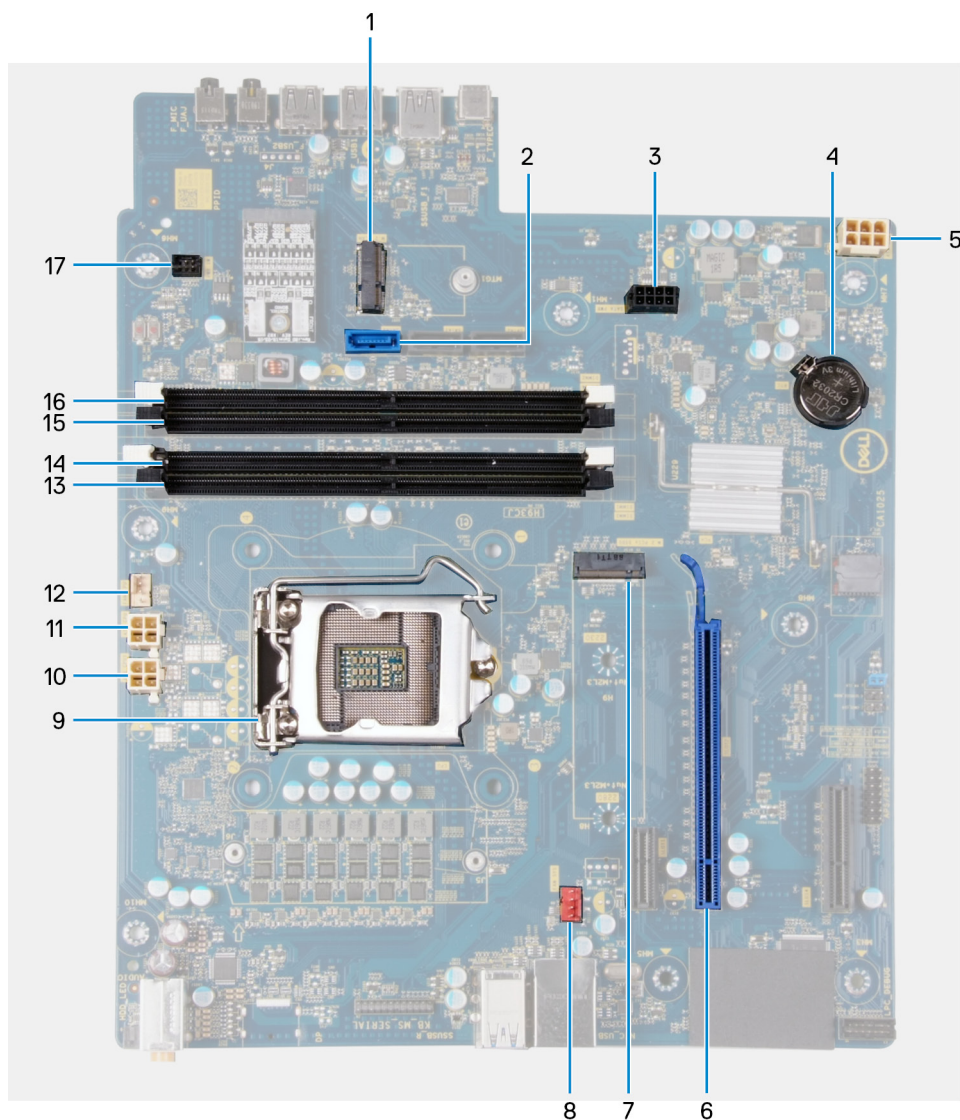

Skica 4. Komponente sistemske plošče

1. Reža za brezžično kartico
2. Prikluček za podatkovni kabel trdega diska (SATA0)
3. Prikluček za napajalni kabel trdega diska (SATA PWR)
4. Gumbasta baterija
5. priključek za kabel enote za napajanje
6. reža za grafično kartico
7. Prikluček za pogon SSD (SSD m.2 PCIe)
8. Prikluček za kabel ventilatorja ohišja (FAN SYS)
9. procesor
10. Prikluček za napajalni kabel procesorja (ATX CPU1)
11. Prikluček za napajalni kabel procesorja (ATX CPU)
12. Prikluček za kabel ventilatorja procesorja (FAN CPU)
13. Reža za pomnilniški modul (DIMM3)
14. reža pomnilniškega modula (DIMM1)
15. Reža za pomnilniški modul (DIMM4)
16. reža za pomnilniški modul (DIMM2)
17. Prikluček za kabel sprednjih diod LED (PWR SW)

Spodnje slike kažejo, kje je sistemska plošča, in prikazujejo postopek namestitve.



1x
6-32



8x
6-32



1x
M2x4



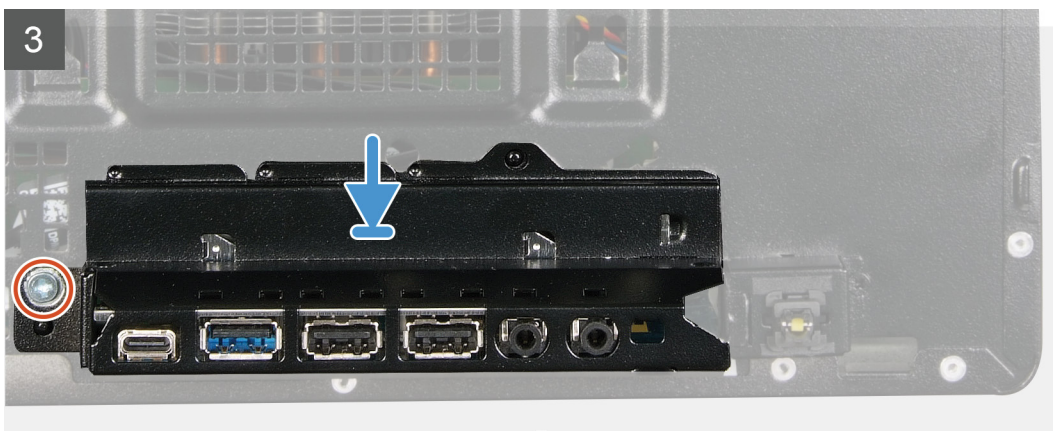
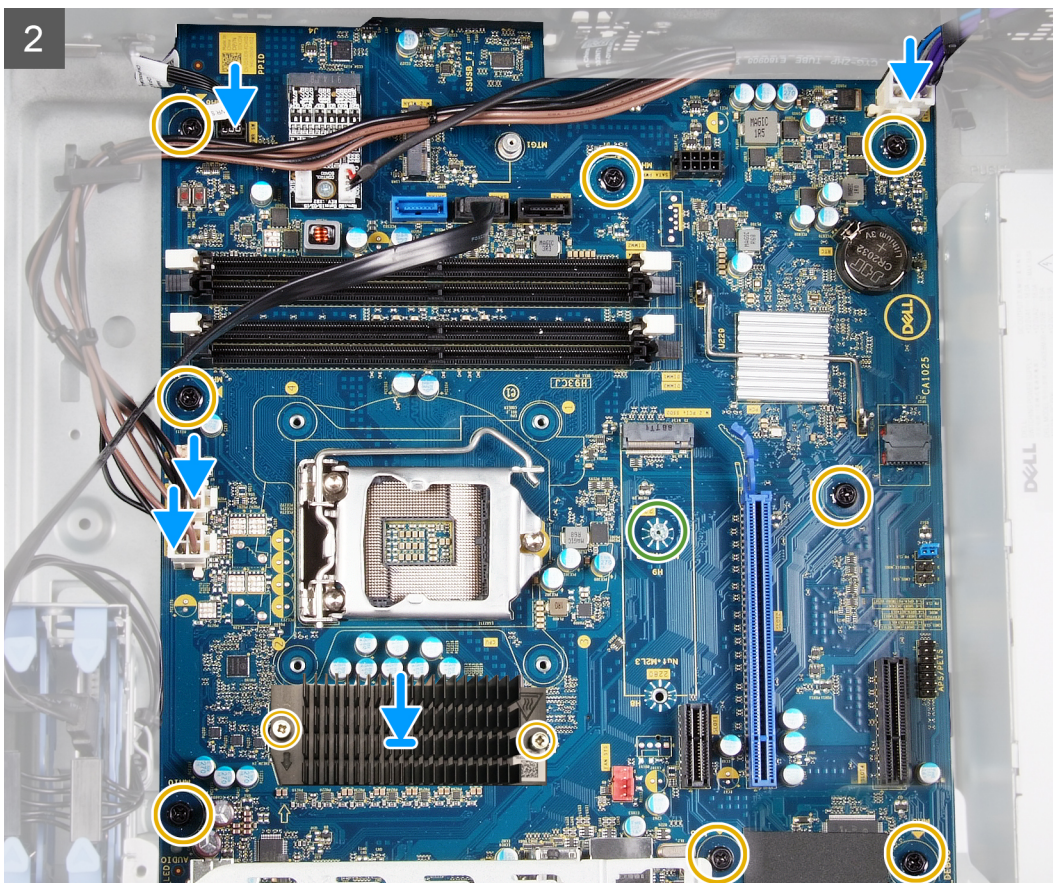

Koraki

1. Zadnja V/I-vrata na sistemski plošči potisnite v sprednje V/I-reže na ohišju in odprtine za vijake na sistemski plošči poravnajte z odprtinami za vijake na ohišju.
2. Znova privijte vijak (M2x4), s katerim je matična plošča pritrjena na ohišje.
3. Namestite **hladilnik VR**.

i **OPOMBA:** Hladilnik VR je na voljo kot ločena enota in ga ne dobite skupaj s sistemsko ploščo. Hladilnik VR odstranite s stare sistemske plošče in ga namestite na novo.

4. Znova privijte osem vijakov (#6-32), s katerimi je sistemsko ploščo pritrjena na ohišje.
5. Napeljite in priključite vse kable, ki ste jih odklopili od sistemsko ploščo.

i **OPOMBA:** Za več informacij o priključkih na sistemski plošči si oglejte poglavje »Komponente sistemske plošče«.

6. Sprednji V/I-nosilec poravnajte z režami na ohišju.
7. Znova privijte vijak (#6-32), s katerim je sprednji V/I-nosilec pritrjen na ohišje.

Naslednji koraki

1. Namestite [podrejeno ploščo z diodami LED](#).
2. Namestite [procesor](#).
3. Namestite [sklop ventilatorja in hladilnika procesorja](#).
4. Namestite [gumbasto baterijo](#).
5. Namestite [grafično kartico](#).
6. Namestite [pogon SSD/pomnilnik Intel Optane](#).
7. Namestite [brezžično kartico](#).
8. Namestite [pomnilniški modul](#).
9. Namestite [sprednji pokrov](#).
10. Namestite [svetlobno palico](#).
11. Namestite [levi pokrov](#).
12. Upoštevajte navodila v poglavju [Ko končate delo v notranjosti računalnika](#).

i **OPOMBA:** Servisna številka vašega računalnika je shranjena v matični plošči. Po ponovni namestitvi matične plošče morate servisno oznako morate v program za nastavitve BIOS.

i **OPOMBA:** Z zamenjavo matične plošče odstranite vse spremembe, ki ste jih naredili v BIOS-u s programom za nastavitve BIOS-a. Po zamenjavi matične plošče morate znova spremeniti ustrezne nastavitve.

Gonilniki naprave

Operacijski sistem

- Windows 10 Home (64-bitni)
- Windows 10 Professional (64-bitni)

Ponovno namestite gonilnik zvoka

Koraki

1. Vključite računalnik.
2. Obiščite spletno mesto www.dell.com/support.
3. Vnesite servisno oznako računalnika (Service Tag) in kliknite **Submit (Pošlji)**.

OPOMBA: Če nimate servisne oznake, uporabite funkcijo samodejnega zaznavanja ali pa ročno poiščite model svojega računalnika.

4. Kliknite **Drivers & downloads (Gonilniki in prenosi)**.
5. Kliknite gumb **Detect Drivers (Zaznaj gonilnike)**.
6. Preglejte in sprejmite pogoje in določila (Terms and Conditions) za uporabo orodja **SupportAssist**, nato kliknite **Continue (Naprej)**.
7. Če je treba, začne računalnik prenašati in nameščati orodje **SupportAssist**.

OPOMBA: Na zaslonu preberite navodila za ustrezen brskalnik.

8. Kliknite **View Drivers for My System (Prikaz gonilnikov za sistem)**.
9. Kliknite **Download and Install (Prenos in namestitev)**, da prenesete in namestite vse posodobitve gonilnikov, najdene za računalnik.
10. Izberite mesto za shranjevanje datotek.
11. Če prejmete poziv, odobrite zahteve v **User Account Control (Nadzor uporabniškega računa)** za spremembe sistema.
12. Aplikacija namesti vse prepoznane gonilnike in posodobitve.

OPOMBA: Vseh datotek ni mogoče namestiti samodejno. Če želite preveriti, ali je potrebna ročna namestitev, preglejte povzetek namestitve.

13. Za ročni prenos in namestitev kliknite **Category (Kategorija)**.
14. Na spustnem seznamu kliknite **Audio (Zvok)**.
15. Kliknite **Download (Prenos)**, da se prenese gonilnik zvoka za vaš računalnik.
16. Po končanem prenosu poiščite mapo, v katero ste shranili datoteko z gonilnikom zvoka.
17. Dvokliknite ikono za datoteko z gonilnikom zvoka in sledite navodilom na zaslonu za namestitev gonilnika.

Prenašanje grafičnega gonilnika

Koraki

1. Vključite računalnik.
2. Obiščite spletno mesto www.dell.com/support.
3. Vnesite servisno oznako računalnika (Service Tag) in kliknite **Submit (Pošlji)**.

OPOMBA: Če nimate servisne oznake, uporabite funkcijo samodejnega zaznavanja ali pa ročno poiščite model svojega računalnika.

4. Kliknite **Drivers & downloads (Gonilniki in prenosi)**.
5. Kliknite gumb **Detect Drivers (Zaznaj gonilnike)**.
6. Preglejte in sprejmite pogoje in določila (Terms and Conditions) za uporabo orodja **SupportAssist**, nato kliknite **Continue (Naprej)**.

7. Če je treba, začne računalnik prenašati in nameščati orodje **SupportAssist**.

OPOMBA: Na zaslonu preberite navodila za ustrezen brskalnik.

8. Kliknite **View Drivers for My System (Prikaz gonilnikov za sistem)**.

9. Kliknite **Download and Install (Prenos in namestitev)**, da prenesete in namestite vse posodobitve gonilnikov, najdene za računalnik.

10. Izberite mesto za shranjevanje datotek.

11. Če prejmete poziv, odobrite zahteve v **User Account Control (Nadzor uporabniškega računa)** za spremembe sistema.

12. Aplikacija namesti vse prepoznane gonilnike in posodobitve.

OPOMBA: Vseh datotek ni mogoče namestiti samodejno. Če želite preveriti, ali je potrebna ročna nastavitvev, preglejte povzetek namestitve.

13. Za ročni prenos in namestitev kliknite **Category (Kategorija)**.

14. Na spustnem seznamu kliknite **Video (Grafična kartica)**.

15. Kliknite **Download (Prenos)**, da se prenese grafični gonilnik za računalnik.

16. Po končanem prenosu poiščite mapo, v katero ste shranili datoteko z grafičnimi gonilniki.

17. Dvokliknite ikono za datoteko z grafičnim gonilnikom in sledite navodilom na zaslonu za namestitev gonilnika.

Prenos gonilnika za USB

Koraki

1. Vključite računalnik.

2. Obiščite spletno mesto www.dell.com/support.

3. Vnesite servisno oznako računalnika (Service Tag) in kliknite **Submit (Pošlji)**.

OPOMBA: Če nimate servisne oznake, uporabite funkcijo samodejnega zaznavanja ali pa ročno poiščite model svojega računalnika.

4. Kliknite **Drivers & downloads (Gonilniki in prenosi)**.

5. Kliknite gumb **Detect Drivers (Zaznaj gonilnike)**.

6. Preglejte in sprejmite pogoje in določila (Terms and Conditions) za uporabo orodja **SupportAssist**, nato kliknite **Continue (Naprej)**.

7. Če je treba, začne računalnik prenašati in nameščati orodje **SupportAssist**.

OPOMBA: Na zaslonu preberite navodila za ustrezen brskalnik.

8. Kliknite **View Drivers for My System (Prikaz gonilnikov za sistem)**.

9. Kliknite **Download and Install (Prenos in namestitev)**, da prenesete in namestite vse posodobitve gonilnikov, najdene za računalnik.

10. Izberite mesto za shranjevanje datotek.

11. Če prejmete poziv, odobrite zahteve v **User Account Control (Nadzor uporabniškega računa)** za spremembe sistema.

12. Aplikacija namesti vse prepoznane gonilnike in posodobitve.

OPOMBA: Vseh datotek ni mogoče namestiti samodejno. Če želite preveriti, ali je potrebna ročna nastavitvev, preglejte povzetek namestitve.

13. Za ročni prenos in namestitev kliknite **Category (Kategorija)**.

14. Na spustnem seznamu kliknite **Chipset (Nabor vezij)**.

15. Kliknite **Download (Prenos)**, da prenesete gonilnik za USB za računalnik.

16. Po končanem prenosu odprite mapo, v katero ste shranili datoteko z gonilnikom za USB.

17. Dvokliknite ikono za datoteko z gonilnikom USB in upoštevajte navodila na zaslonu, da namestite gonilnik.

Prenos gonilnika za WiFi

Koraki

1. Vključite računalnik.

2. Obiščite spletno mesto www.dell.com/support.

3. Vnesite servisno oznako računalnika (Service Tag) in kliknite **Submit (Pošlji)**.

OPOMBA: Če nimate servisne oznake, uporabite funkcijo samodejnega zaznavanja ali pa ročno poiščite model svojega računalnika.

4. Kliknite **Drivers & downloads (Gonilniki in prenosi)**.
5. Kliknite gumb **Detect Drivers (Zaznaj gonilnike)**.
6. Preglejte in sprejmite pogoje in določila (Terms and Conditions) za uporabo orodja **SupportAssist**, nato kliknite **Continue (Naprej)**.
7. Če je treba, začne računalnik prenašati in nameščati orodje **SupportAssist**.

OPOMBA: Na zaslonu preberite navodila za ustrezen brskalnik.

8. Kliknite **View Drivers for My System (Prikaz gonilnikov za sistem)**.
9. Kliknite **Download and Install (Prenos in namestitve)**, da prenesete in namestite vse posodobitve gonilnikov, najdene za računalnik.
10. Izberite mesto za shranjevanje datotek.
11. Če prejmete poziv, odobrite zahteve v **User Account Control (Nadzor uporabniškega računa)** za spremembe sistema.
12. Aplikacija namesti vse prepoznane gonilnike in posodobitve.

OPOMBA: Vseh datotek ni mogoče namestiti samodejno. Če želite preveriti, ali je potrebna ročna nastavitev, preglejte povzetek namestitve.

13. Za ročni prenos in namestitev kliknite **Category (Kategorija)**.
14. Na spustnem seznamu kliknite **Network (Omrežje)**.
15. Kliknite **Download (Prenos)**, da se prenese gonilnik za WiFi za računalnik.
16. Po končanem prenosu odprite mapo, v katero ste shranili datoteko z gonilnikom za WiFi.
17. Dvokliknite ikono za datoteko z gonilnikom za WiFi in upoštevajte navodila na zaslonu, da namestite gonilnik.

Prenašanje gonilnika za nabor vezij

Koraki

1. Vključite računalnik.
2. Obiščite spletno mesto www.dell.com/support.
3. Vnesite servisno oznako računalnika (Service Tag) in kliknite **Submit (Pošlji)**.

OPOMBA: Če nimate servisne oznake, uporabite funkcijo samodejnega zaznavanja ali pa ročno poiščite model svojega računalnika.

4. Kliknite **Drivers & downloads (Gonilniki in prenosi)**.
5. Kliknite gumb **Detect Drivers (Zaznaj gonilnike)**.
6. Preglejte in sprejmite pogoje in določila (Terms and Conditions) za uporabo orodja **SupportAssist**, nato kliknite **Continue (Naprej)**.
7. Če je treba, začne računalnik prenašati in nameščati orodje **SupportAssist**.

OPOMBA: Na zaslonu preberite navodila za ustrezen brskalnik.

8. Kliknite **View Drivers for My System (Prikaz gonilnikov za sistem)**.
9. Kliknite **Download and Install (Prenos in namestitve)**, da prenesete in namestite vse posodobitve gonilnikov, najdene za računalnik.
10. Izberite mesto za shranjevanje datotek.
11. Če prejmete poziv, odobrite zahteve v **User Account Control (Nadzor uporabniškega računa)** za spremembe sistema.
12. Aplikacija namesti vse prepoznane gonilnike in posodobitve.

OPOMBA: Vseh datotek ni mogoče namestiti samodejno. Če želite preveriti, ali je potrebna ročna nastavitev, preglejte povzetek namestitve.

13. Za ročni prenos in namestitev kliknite **Category (Kategorija)**.
14. Na spustnem seznamu kliknite **Chipset (Nabor vezij)**.
15. Kliknite **Download (Prenos)**, da prenesete gonilnik za nabor vezij za računalnik.
16. Po končanem prenosu odprite mapo, v katero ste shranili datoteko gonilnika za nabor vezij.
17. Dvokliknite ikono za datoteko gonilnika za nabor vezij in sledite navodilom na zaslonu za namestitev gonilnika.

Prenos omrežnega gonilnika

Koraki

1. Vključite računalnik.
2. Obiščite spletno mesto www.dell.com/support.
3. Vnesite servisno oznako računalnika (Service Tag) in kliknite **Submit (Pošlji)**.

OPOMBA: Če nimate servisne oznake, uporabite funkcijo samodejnega zaznavanja ali pa ročno poiščite model svojega računalnika.

4. Kliknite **Drivers & downloads (Gonilniki in prenosi)**.
5. Kliknite gumb **Detect Drivers (Zaznaj gonilnike)**.
6. Preglejte in sprejmite pogoje in določila (Terms and Conditions) za uporabo orodja **SupportAssist**, nato kliknite **Continue (Naprej)**.
7. Če je treba, začne računalnik prenašati in nameščati orodje **SupportAssist**.

OPOMBA: Na zaslonu preberite navodila za ustrezen brskalnik.

8. Kliknite **View Drivers for My System (Prikaz gonilnikov za sistem)**.
9. Kliknite **Download and Install (Prenos in namestitve)**, da prenesete in namestite vse posodobitve gonilnikov, najdene za računalnik.
10. Izberite mesto za shranjevanje datotek.
11. Če prejmete poziv, odobrite zahteve v **User Account Control (Nadzor uporabniškega računa)** za spremembe sistema.
12. Aplikacija namesti vse prepoznane gonilnike in posodobitve.

OPOMBA: Vseh datotek ni mogoče namestiti samodejno. Če želite preveriti, ali je potrebna ročna nastavitvev, preglejte povzetek namestitve.

13. Za ročni prenos in namestitvev kliknite **Category (Kategorija)**.
14. Na spustnem seznamu kliknite **Network (Omrežje)**.
15. Klikni **Download (Prenos)**, da se prenese omrežni gonilnik za vaš računalnik.
16. Po končanem prenosu odprite mapo, v katero ste shranili datoteko z omrežnim gonilnikom.
17. Dvokliknite ikono datoteke za omrežni gonilnik in upoštevajte navodila na zaslonu, da namestite gonilnik.

Sistemske nastavitve

OPOMBA: Prikaz elementov, navedenih v tem razdelku, je odvisen od računalnika in nameščenih naprav.

Nastavitev sistema

POZOR: Nastavitve programa BIOS Setup (Nastavitev BIOS-a) spreminjajte le, če imate strokovno znanje s področja računalništva. Nekatere spremembe lahko povzročijo nepravilno delovanje računalnika.

OPOMBA: Pred spreminjanjem programa za nastavitev BIOS-a priporočamo, da si zapišete podatke o tem programu za poznejšo uporabo.

Program za nastavitev BIOS-a uporabite v naslednjih primerih:

- Pridobivanje informacije o strojni opremi, ki je nameščena v računalniku, npr. količini RAM-a in velikosti trdega diska.
- Spreminjanje podatkov o konfiguraciji sistema.
- Nastavitev ali spreminjanje možnosti, ki jih izbira uporabnik, kot so uporabniška gesla, vrsta nameščenega trdega diska in omogočanje ali onemogočanje osnovnih naprav.

Pregled BIOS-a

BIOS upravlja tok podatkov med računalnikovim operacijskim sistemom in priključenimi napravami, kot so trdi disk, grafična kartica, tipkovnica, miška in tiskalnik.

Odpiranje programa za nastavitev BIOS-a

O tem opravilu

Vklopite (ali znova zaženite) računalnik in takoj pritisnite F2.

Smerne tipke

OPOMBA: Za večino možnosti nastavitve sistema so spremembe, ki jih izvedete, shranjene, vendar ne začnejo veljati, dokler znova ne zaženete sistema.

Tipke	Tipke za pomikanje
Puščica gor	Premakne na prejšnje polje.
Puščica dol	Premakne na naslednje polje.
Enter	Izbere vrednost v izbranem polju (če je primerno) ali odpre povezavo v polju.
Preslednica	Po potrebi razširi ali strni spustni seznam.
Kartica	Premakne na naslednje območje fokusa.
Esc	Premakne na prejšnjo stran, dokler ni prikazan začetni zaslon. Če na začetnem zaslonu pritisnete tipko Esc, se prikaže sporočilo, ki vas pozove, da shranite morebitne neshranjene spremembe, sistem pa se znova zažene.

Zaporedje zagona

Boot Sequence (Zaporedje zagona) omogoča obhod vrstnega reda zagonskih naprav, določenega v nastavitvi sistema, in neposreden zagon v določeno napravo (na primer optični pogon ali trdi disk). Ko se ob samopreskusu ob zagonu (POST) prikaže Dellov logotip, lahko:

- dostopate do nastavitve sistema s pritiskom na tipko F2;
- odprete meni za enkratni zagon s pritiskom na tipko F12.

V meniju za enkratni zagon so prikazane naprave, ki jih lahko zaženete, vključno z možnostjo diagnostike. Možnosti menija za zagon so:

- Removable Drive (Izmenljivi pogon) (če je na voljo)
- Pogon STXXXX (če je na voljo)

i **OPOMBA:** XXX označuje številko pogona SATA.

- Optical Drive (optični pogon, če je na voljo)
- SATA hard drive (trdi disk SATA) (če je na voljo)
- Diagnostika

i **OPOMBA:** Če izberete možnost **Diagnostics (Diagnostika)**, se prikaže zaslon **ePSA diagnostics (Diagnostika ePSA)**.

Na zaslonu za zagonsko zaporedje je prikazana tudi možnost za dostop do menija za nastavitve sistema.

Možnosti nastavitve sistema

i **OPOMBA:** Prikaz elementov, navedenih v tem poglavju, je odvisen od računalnika in nameščenih naprav.

Tabela 3. Možnosti nastavitve sistema – meni z informacijami o sistemu

Splošne informacije o sistemu	
Informacije o sistemu	
BIOS Version	Prikazuje številko različice BIOS.
Servisna oznaka	Prikazuje servisno oznako računalnika.
Asset Tag	Prikazuje oznako sredstva računalnika.
Ownership Tag	Prikazuje oznako lastništva računalnika.
Manufacture Date	Prikazuje datum izdelave računalnika.
Ownership Date	Prikazuje datum lastništva računalnika.
Express Service Code	Prikaže kodo za hitro servisiranje računalnika.
Podatki o pomnilniku	
Memory Installed	Prikazuje skupno velikost nameščenega pomnilnika računalnika.
Memory Available	Prikazuje skupno velikost pomnilnika računalnika, ki je na voljo.
Memory Speed	Prikaže hitrost pomnilnika.
Memory Channel Mode	Prikazuje enokanalni ali dvokanalni način.
Memory Technology	Prikazuje tehnologijo, ki se uporablja za pomnilnik.
Velikost DIMM 1	Prikazuje velikost pomnilnika v reži DIMM 1.
DIMM 2 Size	Prikazuje velikost pomnilnika v reži DIMM 2.
DIMM 3 Size	Prikazuje velikost pomnilnika v reži DIMM 3.
DIMM 4 Size	Prikazuje velikost pomnilnika v reži DIMM 4.
Podatki o kartici PCI	
SLOT1	Prikazuje informacije o reži PCI računalnika.
SLOT2	Prikazuje informacije o reži PCI računalnika.
SLOT4	Prikazuje informacije o reži PCI računalnika.
SLOT5_M.2	Prikazuje informacije o reži PCI računalnika.
SLOT6_M.2	Prikazuje informacije o reži PCI računalnika.
Podatki o procesorju	
Processor Type	Prikazuje vrsto procesorja.

Tabela 3. Možnosti nastavitve sistema – meni z informacijami o sistemu(nadaljevanje)

Splošne informacije o sistemu	
Core Count	Prikazuje število jeder v procesorju.
Processor ID	Prikazuje identifikacijsko kodo procesorja.
Current Clock Speed	Prikazuje trenutno hitrost ure procesorja.
Minimum Clock Speed	Prikazuje najnižjo hitrost ure procesorja.
Maximum Clock Speed	Prikazuje najvišjo hitrost ure procesorja.
Processor L2 Cache	Prikazuje velikost drugonivojskega predpomnilnika procesorja.
Processor L3 Cache	Prikazuje velikost drugonivojskega predpomnilnika procesorja.
HT Capable	Prikazuje, če procesor omogoča postopek HyperThreading (HT).
64–Bit Technology	Prikazuje, če je uporabljena 64-bitna tehnologija.
Podatki o napravi	
SATA-0	Prikazuje podatke o napravi SATA računalnika.
SATA-1	Prikazuje podatke o napravi SATA računalnika.
SATA-2	Prikazuje podatke o napravi SATA računalnika.
SATA-3	Prikazuje podatke o napravi SATA računalnika.
SATA-4	Prikazuje podatke o napravi SATA računalnika.
SSD-0 PCIe M.2	Prikazuje podatke o pogonu SSD PCIe M.2 računalnika.
SSD-1 PCIe M.2	Prikazuje podatke o pogonu SSD PCIe M.2 računalnika.
LOM MAC Address	Prikazuje naslov MAC LOM računalnika.
Video Controller	Prikazuje vrsto video krmilnika računalnika.
Audio Controller	Prikazuje informacije krmilnika zvoka računalnika.
Wi-Fi Device	Prikazuje podatke o brezžični napravi računalnika.
Bluetooth Device	Prikazuje podatke o napravi Bluetooth računalnika.
Boot Sequence	
Boot Sequence	Prikazuje zagonsko zaporedje.
Boot List Option	Prikazuje zagonska zaporedja, ki so na voljo.
Napredne možnosti zagona	
Enable Legacy Option ROMs	Omogoči ali onemogoči ROM z možnostjo podedovanega načina.
Enable Attempt Legacy boot	Omogoča ali onemogoča možnost Legacy Boot (Podedovani zagon).
UEFI Boot Path Security	
Always, Except Internal HDD	Omogoča ali onemogoča, ali v meniju zagona, odprtem s tipko F12, pri zagonu s poti zagona UEFI sistem pozove uporabnika k vnosu skrbniškega gesla. Privzeta nastavitev: Enabled (Omogočeno)
Always (Vedno)	Omogoča ali onemogoča, ali v meniju zagona, odprtem s tipko F12, pri zagonu s poti zagona UEFI sistem pozove uporabnika k vnosu skrbniškega gesla. Privzeta nastavitev: Disabled (Onemogočeno)
Never (Nikoli)	Omogoča ali onemogoča, ali v meniju zagona, odprtem s tipko F12, pri zagonu s poti zagona UEFI sistem pozove uporabnika k vnosu skrbniškega gesla. Privzeta nastavitev: Disabled (Onemogočeno)
Date/Time	Prikazuje trenutni datum v formatu DD/MM/LL in trenutni čas v formatu UU:MM:SS.

Tabela 4. Možnosti nastavitve sistema – meni s konfiguracijo sistema

Konfiguracija sistema	
Integrated NIC	Nadzoruje vgrajen krmilnik LAN.
Enable UEFI Network Stack	Omogoči ali onemogoči UEFI Network Stack
Front bezel LED Light Intensity Control	Omogoči osvetlitev sprednjega okvirja z diodami LED, jo onemogoči ali nastavi na nizko ali srednjo.
Zaporedna vrata	Omogoči ali onemogoči zaporedna vrata.
SATA Operation	Nastavi način delovanja vgrajenega krmilnika trdega diska SATA.
Drives	Omogoči ali onemogoči različne nameščene pogone.
SATA-0	Prikazuje podatke o napravi SATA računalnika.
SATA-1	Prikazuje podatke o napravi SATA računalnika.
SATA-2	Prikazuje podatke o napravi SATA računalnika.
SATA-3	Prikazuje podatke o napravi SATA računalnika.
SATA-4	Prikazuje podatke o napravi SATA računalnika.
SSD-0 PCIe M.2	Prikazuje podatke o pogonu SSD PCIe M.2 računalnika.
SSD-1 PCIe M.2	Prikazuje podatke o pogonu SSD PCIe M.2 računalnika.
SMART Reporting	Omogoča ali onemogoča poročanje SMART med zagonom sistema.
USB Configuration	
Enable Boot Support	Omogoči ali onemogoči zagon iz pomnilniških naprav USB, kot so zunanji trdi diski, optični pogoni in pogoni USB.
Enable front USB Port	Omogoči ali onemogoči sprednja vrata USB.
Enable internal USB Port	Omogoči ali onemogoči zagon iz pomnilniških naprav USB, ki so priključene na notranja vrata USB.
Enable rear USB Port	Omogoči ali onemogoči zadnja vrata USB.
Front USB Configuration	Omogoči ali onemogoči sprednja vrata USB.
Rear USB Configuration	Omogoči ali onemogoči zadnja vrata USB.
Thunderbolt Adapter Configuration	Omogoči ali onemogoči podporo za tehnologijo Thunderbolt.
Auto switch	Omogoči ali onemogoči samodejni preklop.
Native enumeration	Omogoči ali onemogoči izvirno oštevilčenje.
BIOS Assist enumeration	Omogoči ali onemogoči oštevilčenje s pomočjo BIOS-a.
USB PowerShare	Omogoči ali onemogoči funkcijo USB PowerShare.
Zvok	Omogoči ali onemogoči vgrajeni zvočni krmilnik.
Dust Filter Maintenance (Vzdrževanje protiprašnega filtra)	Omogoči ali onemogoči različne vgrajene naprave.
Miscellaneous Devices	Omogoči ali onemogoči različne vgrajene naprave.
Watchdog Timer support	Omogoči ali onemogoči podporo za nadzorni časovnik.

Tabela 5. Možnosti nastavitve sistema – meni za grafično kartico

Grafična kartica	
Multi-Display	Omogoči ali onemogoči uporabo več zaslonov.
Primary Display	Nastavi ali spremeni primarni zaslon.

Tabela 6. Možnosti nastavitve sistema – meni za varnost

Varnost	
Admin Password	Omogoča nastavljanje, spreminjanje ali brisanje skrbniškega gesla.
System Password	Omogoča nastavljanje, spreminjanje ali brisanje sistemskega gesla.
Internal HDD-0 Password	Omogoča nastavljanje, spreminjanje ali brisanje gesla trdega diska.
Internal HDD-1 Password	Omogoča nastavljanje, spreminjanje ali brisanje gesla trdega diska.
Internal HDD-2 Password	Omogoča nastavljanje, spreminjanje ali brisanje gesla trdega diska.
Internal HDD-3 Password	Omogoča nastavljanje, spreminjanje ali brisanje gesla trdega diska.
M.2 SATA SSD Password	Omogoča nastavljanje, spreminjanje ali brisanje gesla za pogon SSD M.2.
Strong Password	Omogoči ali onemogoči močna gesla.
Password Configuration	Določa najmanjše in največje število znakov, dovoljenih za skrbniško in sistemsko geslo.
Password Bypass	Izognite se pozivom za sistemsko geslo (zagon) in geslo notranjega trdega diska pri ponovnem zagonu sistema.
Password Change	S to možnostjo lahko omogočite ali onemogočite spremembe sistemskega gesla in gesla za trdi disk, če je nastavljeno skrbniško geslo.
UEFI Capsule Firmware Updates	Omogoči ali onemogoči posodobitve BIOS-a preko posodobitvenih paketov kapsule UEFI.
TPM 1.2 Security	Omogoči ali onemogoči funkcijo TPM 1.2 vdelane programske opreme.
TPM 2.0 Security	Omogoči ali onemogoči funkcijo TPM 2.0 vdelane programske opreme.
TPM Security	Omogoči ali onemogoči funkcijo TPM vdelane programske opreme.
PTT Security	
PTT On	Omogoči ali onemogoči vidnost platforme Platform Trust Technology (PTT) operacijskemu sistemu.
Clear (Počisti)	Privzeta nastavitev: Disabled (Onemogočeno)
PPI Bypass for Clear Commands (Obvod PPI za ukaze za brisanje)	Omogoči ali onemogoči vmesnik PPI (Physical Presence Interface) funkcije TPM. Kadar je ta nastavitev nastavljena na »Enabled« (Omogočeno), lahko operacijski sistem pri izdaji ukaza »Clear« (Počisti) preskoči uporabniške pozive vmesnika PPI v BIOS-u. Spremembe te možnosti začnejo veljati takoj. Privzeta vrednost: onemogočeno.
Computrace(R)	Omogoči ali onemogoči vmesnik modula BIOS-a izbirne storitve Computrace(R) podjetja Absolute Software.
Admin Setup Lockout	S to možnostjo lahko uporabnikom preprečite odpiranje nastavitvev, če je nastavljeno skrbniško geslo.
Master password lockout	Onemogoči podporo za glavno geslo. Pred spreminjanjem nastavitve morate počistiti gesla za trdi disk.
HDD protection	Nastavljanje, spreminjanje ali brisanje gesla trdega diska.
SMM Security Mitigation	Omogoči ali onemogoči funkcijo SMM Security Mitigation.

Tabela 7. Možnosti nastavitve sistema – meni varnega zagona

Varen zagon	
Secure Boot Enable	Omogoči ali onemogoči funkcijo varnega zagona.
Secure Boot Mode	Spremeni obnašanje funkcije varnega zagona, da dovoli oceno ali zagon podpisov gonilnika UEFI. <ul style="list-style-type: none"> · Privzeta vrednost za uvedeni način: omogočeno · Privzeta vrednost za način nadzora: onemogočeno

Tabela 7. Možnosti nastavitve sistema – meni varnega zagona(nadaljevanje)

Varen zagon	
Deployed Mode	Omogoči ali onemogoči uvedeni način.
Audit Mode (Način nadzora)	Omogoči ali onemogoči način nadzora.
Napredno upravljanje ključev	
Napredno upravljanje ključev	Omogoči ali onemogoči funkcijo Expert Key Management.
Custom Mode Key Management	Izberite vrednosti po meri za napredno upravljanje tipk.

Tabela 8. Možnosti nastavitve sistema – meni za podaljšanje zaščite programske opreme Intel

Intel Software Guard Extensions (Podaljšanje zaščite programske opreme Intel)

Intel SGX Enable	Omogoči ali onemogoči razširitve Intel Software Guard Extensions (Podaljšanje zaščite programske opreme Intel).
Enclave Memory Size	Nastavite velikost pomnilnika Enclave Reserve razširitev Intel Software Guard Extensions.
Delovanje	
Multi Core Support	Omogoči več jeder. Privzeta nastavitvev: Enabled (Omogočeno)
Intel SpeedStep	Omogoči ali onemogoči tehnologijo Intel SpeedStep. Privzeta nastavitvev: Enabled (Omogočeno)
	OPOMBA: Če je funkcija omogočena, se hitrost ure in napetost jedra procesorja dinamično prilagajata obremenitvi.
C-States Control	Omogoči ali onemogoči dodatna stanja spanja procesorja. Privzeta nastavitvev: Enabled (Omogočeno)
Limit CPUID Value	Omogoči ali onemogoči vrednost CPUID.
Intel TurboBoost	Omogoči ali onemogoči način Intel TurboBoost za procesor. Privzeta nastavitvev: Enabled (Omogočeno)
HyperThread control	Omogoča ali onemogoča funkcijo večnitenja v procesorju. Privzeta nastavitvev: Enabled (Omogočeno)
Upravljanje porabe	
AC Recovery	S to možnostjo nastavite, kaj naredi računalnik po obnovitvi napajanja.
Enable Intel Speed Shift Technology	Omogoči ali onemogoči tehnologijo Intel Speed Shift.
Auto On Time	Omogoča nastavitvev računalnika, da se vsak dan samodejno zažene ob predhodno nastavljenem času in datumu. To možnost je mogoče nastaviti samo, če je možnost Auto On Time nastavljena na vsak dan, ob delavnih ali izbranih dnevih. Privzeta nastavitvev: Disabled (Onemogočeno)
USB Wake Support	Ta možnost omogoča, da naprave USB zbudijo računalnik iz stanja pripravljenosti.
Deep Sleep Control	Omogoči ali onemogoči podporo za možnost globokega stanja pripravljenosti.
Fan Control Override (Preglasitev nadzora ventilatorja)	Omogoči ali onemogoči preglasitev nadzora ventilatorja.
Wake on LAN/WLAN	S to možnostjo je mogoč vklop sistema s posebnimi signali LAN.
Block sleep	Omogoči blokiranje prehoda v stanje pripravljenosti v okolju operacijskega sistema.
Intel Ready Mode	Omogoči ali onemogoči način Intel Ready.

Način delovanja preskusa POST

Tabela 8. Možnosti nastavitve sistema – meni za podaljšanje zaščite programske opreme Intel(nadaljevanje)**Intel Software Guard Extensions (Podaljšanje zaščite programske opreme Intel)**

Adapter Warnings	Omogoča opozorila napajalnika. Privzeta nastavitve: Enabled (Omogočeno)
Numlock LED	Omogoči funkcijo NumLock ob zagonu računalnika.
Keyboard Errors	Omogoči zaznavanje napak tipkovnice.
Fastboot	Omogoči nastavitve hitrosti zagona. Privzeta nastavitve: Thorough (Temeljito).
Extended BIOS POST Time	Nastavitve dodatne zakasnitve pred zagonom.
Full Screen Logo	Omogoči ali onemogoči logotip v celozaslonskem načinu.
Warnings and Errors	Povzroči zaustavitve zagona pri zaznanih opozorilih ali napakah.

Tabela 9. Možnosti nastavitve sistema – meni za podporo virtualizacije

Podpora za virtualizacijo	
Virtualizacija	To polje določa, če lahko VMM (Virtual Machine Monitor) uporablja dodatne zmogljivosti strojne opreme, ki jih ponuja tehnologija virtualizacije Intel.
VT for Direct I/O	Ta možnost določa, ali lahko VMM (Virtual Machine Monitor) uporablja dodatne zmogljivosti strojne opreme, ki jih ponuja tehnologija virtualizacije Intel za neposredni V/I.
Trusted Execution	Omogoči ali onemogoči zaupanja vredno izvajanje.

Tabela 10. Možnosti nastavitve sistema – meni za brezžično omrežje

Brezžično omrežje	
Wireless Device Enable	Omogoča ali onemogoča vgrajene brezžične naprave.

Tabela 11. Možnosti nastavitve sistema – meni za vzdrževanje

Vzdrževanje	
Servisna oznaka	Prikazuje servisno oznako sistema.
Asset Tag	Ustvari oznako sredstva sistema.
SERR Messages	Omogočite ali onemogočite sporočila SERR.
Dell development configuration	Omogoči ali onemogoči Dellovo razvojno konfiguracijo.
BIOS Downgrade	To polje nadzoruje zamenjavo vdlane programske opreme s starejšimi različicami.
Data Wipe	Omogoča varno brisanje podatkov z vseh notranjih naprav za shranjevanje.
BIOS Recovery	Ta možnost uporabniku omogoča obnovitev iz določenih pokvarjenih BIOS-ovih pogojev iz obnovitvene datoteke na primarnem trdem disku ali zunanem ključu USB.

Tabela 12. Možnosti nastavitve sistema – meni sistemskih dnevnikov

Sistemski dnevniki	
BIOS Events	Prikazuje dogodke BIOS-a.

Tabela 13. Možnosti nastavitve sistema – meni za SupportAssist System Resolution

SupportAssist System Resolution	
Auto OS Recovery Threshold	Nadzoruje samodejen potek zagona za konzole SupportAssist System Resolution in za orodje Dell OS Recovery.

Sistemsko geslo in geslo za nastavitvev

Tabela 14. Sistemsko geslo in geslo za nastavitvev

Vrsta gesla	Opis
Sistemsko geslo	Geslo, ki ga morate vnesti, če se želite prijaviti v sistem.
Geslo za nastavitvev	Geslo, ki ga morate vnesti, če želite dostopati do nastavitvev BIOS-a v računalniku in jih spreminjati.

S sistemskim geslom in geslom za nastavitvev lahko zaščitite računalnik.

 **POZOR:** Funkcije gesel omogočajo osnovno raven zaščite podatkov v računalniku.

 **POZOR:** Če podatki, ki so shranjeni v računalniku, niso zaklenjeni in jih pustite nenadzorovane, lahko do njih dostopa prav vsak.

 **OPOMBA:** Funkcija za določitev sistemskega gesla in gesla za nastavitvev je onemogočena.

Dodeljevanje gesla za nastavitvev sistema

Zahteve

Novo sistemsko ali skrbniško geslo **System or Admin Password** lahko dodelite samo, ko je status **Not Set (Ni nastavljeno)**.

O tem opraviilu

Če želite odpreti nastavitvev sistema, takoj po vklopu ali vnovičnem zagonu pritisnite F2.

Koraki

- Na zaslonu **System BIOS** ali **System Setup** izberite **Security (Varnost)** in pritisnite Enter. Prikaže se zaslon **Security (Varnost)**.
- Izberite **System/Admin Password (Sistemsko/skrbniško geslo)** in ustvarite geslo v polju **Enter the new password (Vnesite novo geslo)**.
Če želite določiti sistemsko geslo, upoštevajte te smernice:
 - Geslo je lahko največ 32-mestno.
 - Geslo lahko vsebuje števke 0–9.
 - Veljavne so samo male črke. Velike črke niso dovoljene.
 - Dovoljeni so samo ti posebni znaki: presledek, ("), (+), (,), (-), (.), (/), (:), ([), (\), (]), (').
- Vnesite sistemsko geslo, ki ste ga že vnesli v polje **Confirm the new password (Potrdite novo geslo)** in kliknite **OK (V redu)**.
- Pritisnite Esc in prikazan bo poziv, da shranite spremembe.
- Pritisnite Y, da shranite spremembe.
Računalnik se znova zažene.

Brisanje ali spreminjanje obstoječega gesla za nastavitvev sistema

Zahteve

Preden poskušate izbrisati ali spremeniti obstoječe geslo za sistem in/ali nastavitvev, se prepričajte, da je možnost **Password Status (Stanje gesla)** nastavljena na Unlocked (odklenjeno) (v nastavitvi sistema). Če je možnost **Password Status (Stanje gesla)** nastavljena na Locked (zaklenjeno), obstoječega gesla za sistem ali nastavitvev ne morete izbrisati ali spremeniti.

O tem opravilu

Če želite odpreti Sistemske nastavitve, takoj po vklopu ali ponovnem zagonu pritisnite F2.

Koraki

1. Na zaslonu **System BIOS (Sistem BIOS)** ali **System Setup (Sistemske nastavitve)** izberite **System Security (Sistemska varnost)** in pritisnite Enter.
Prikaže se zaslon **System Security (Sistemska varnost)**.
2. Na zaslonu **System Security (Sistemska varnost)** preverite, ali je možnost **Password Status (Stanje gesla)** nastavljena na **Unlocked (Odklenjeno)**.
3. Izberite **System Password (Geslo za sistem)**, spremenite ali izbrišite obstoječe geslo za sistem in pritisnite Enter ali Tab.
4. Izberite **Setup Password (Nastavitev gesla)**, spremenite ali izbrišite obstoječe nastavitev gesla in pritisnite Enter ali Tab.
OPOMBA: Če spremenite geslo za sistem in/ali nastavitev, ob pozivu znova vnesite novo geslo. Če geslo za sistem in/ali nastavitev izbrišete, ob pozivu potrdite izbris.
5. Pritisnite Esc in prikaže se sporočilo s pozivom za shranitev sprememb.
6. Pritisnite Y, da shranite spremembe ter zaprete Sistemske nastavitve.
Računalnik se bo znova zagnal.

Brisanje nastavitvev CMOS

O tem opravilu

POZOR: Brisanje nastavitvev CMOS ponastavi nastavitve BIOS-a v računalniku.

Koraki

1. Odstranite **levi pokrov**.
2. Odstranite **grafično kartico**.
3. Odstranite mostni vtič z zatičev mostička za geslo (PSWD) in ga priklopite na zatiče mostička CMOS.
4. Počakajte 5 sekund in potem ponovno namestite priključek mostička v prvotni položaj.

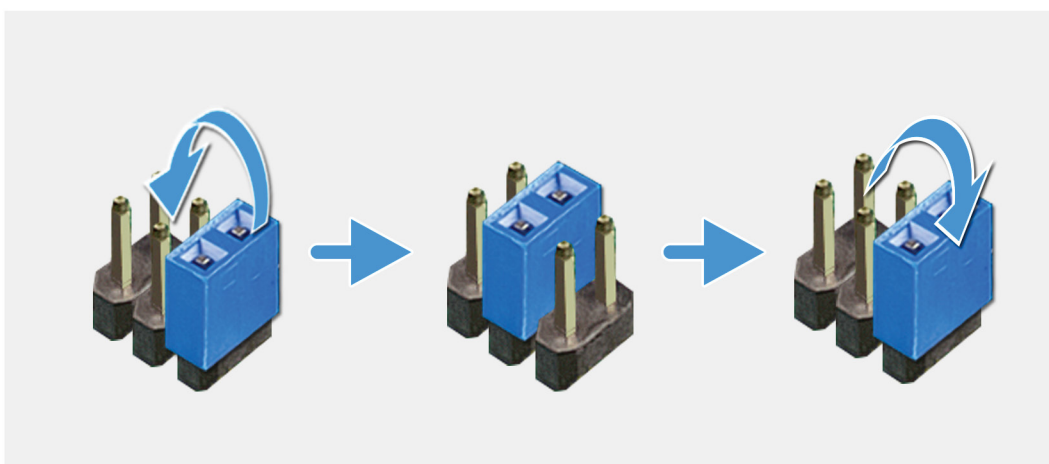

5. Namestite **grafično kartico**.
6. Namestite **levi pokrov**.

Ponastavitev gesel za BIOS (System Setup (Nastavitev sistema)) in sistemskih gesel

O tem opravilu

 **POZOR:** Brisanje nastavitve CMOS ponastavi nastavitve BIOS-a v računalniku.

Koraki

1. Odstranite [levi pokrov](#).
2. Odstranite [grafično kartico](#).
3. Prikluček mostička odstranite z nožic mostička za gesla (PSWD).
4. Počakajte 5 sekund in potem ponovno namestite priključek mostička v prvotni položaj.

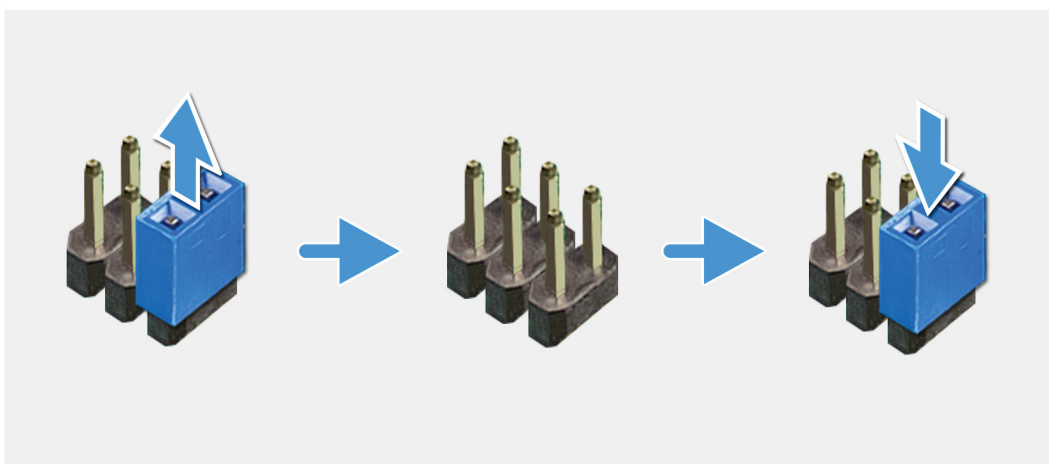

5. Namestite [grafično kartico](#).
6. Namestite [levi pokrov](#).

Odpravljanje težav

Diagnostika z izboljšanim predzagonim ocenjevanjem sistema (ePSA)

O tem opravilu

Diagnostični postopek ePSA (oziroma diagnostika sistema) izvede celovit pregled strojne opreme. Postopek ePSA je vdelan v BIOS in se zažene znotraj BIOS-a. Vdelana diagnostika sistema vam ponuja nabor možnosti za določene naprave ali skupine naprav, ki omogočajo, da:

- zaženete preskuse samodejno ali v interaktivnem načinu,
- ponovite preskuse,
- prikažete ali shranite rezultate preskusov,
- zaženete temeljite preskuse, s katerimi lahko uvedete dodatne možnosti preskusov za dodatne informacije o okvarjenih napravah,
- si ogledate sporočila o stanju, ki vas obvestijo, ali so preskusi uspešno zaključeni,
- si ogledate sporočila o napakah, ki vas obvestijo o težavah, na katere je računalnik naletel med preskušanjem.

OPOMBA: Nekateri preskusi za določene naprave terjajo sodelovanje uporabnika. Med izvajanjem diagnostičnih preskusov bodite vedno prisotni ob računalniškem terminalu.

Če želite več informacij, glejte [Dell EPSA Diagnostic 3.0](#).

Potek zagona diagnostičnega orodja ePSA

Koraki

1. Vključite računalnik.
2. Ko se računalnik zažene in se prikaže logotip Dell, pritisnite tipko F12.
3. Na zaslону z menijem za zagon izberite možnost **Diagnostics (Diagnostika)**.
4. Kliknite puščico v spodnjem levem kotu.
Prikaže se prva stran diagnostike.
5. Kliknite puščico v spodnjem desnem kotu, če želite odpreti seznam strani.
Navedeni so zaznani elementi.
6. Če želite zagnati diagnostični preskus v določeni napravi, pritisnite tipko Esc in kliknite **Yes (Da)**, da ustavite diagnostični preskus.
7. V levem podoknu izberite napravo in kliknite **Run Tests (Zaženi teste)**.
8. Če so kakršne koli težave, se prikažejo kode napak.
Zapišite si kodo napake in številko za preverjanje ter se obrnite na družbo Dell.

Diagnostika

Preskus računalnika POST (Power On Self Test) pred zagonom računalnika zagotavlja, da izpolnjuje osnovne računalniške zahteve ter da strojna oprema ustrezno deluje. Če računalnik uspešno opravi preskus POST, računalnik nadaljuje z zagonom v normalnem načinu. Če računalnik preskusa POST ne opravi, med zagonom računalnik oddaja niz LED kod. Sistemski LED je vgrajen na gumbu za vklop/izklop.

V sledeči tabeli so prikazani različni svetlobni vzorci in kaj nakazujejo.

Tabela 15. Povzetek stanj lučke LED za napajanje

Stanje oranžne lučke LED	Stanje bele lučke LED	Stanje sistema	Opis
Izklopljeno	Izklopljeno	S4, S5	<ul style="list-style-type: none"> • Stanje mirovanja (S4) • Računalnik ni vklopljen (S5)

Tabela 15. Povzetek stanj lučke LED za napajanje(nadaljevanje)

Stanje oranžne lučke LED	Stanje bele lučke LED	Stanje sistema	Opis
Izklopljeno	Utripa	S1, S3	Sistem je v stanju nizke porabe, S1 ali S3. To ne pomeni napake v delovanju.
Prejšnje stanje	Prejšnje stanje	S3, brez stanja PWRGD_PS	V tem vnosu je predvidena možnost zakasnitve z aktivnega stanja SLP_S3# v neaktivno stanje PWRGD_PS.
Utripa	Izklopljeno	S0, brez stanja PWRGD_PS	Zagonska napaka – računalnik je priključen na elektriko in napajanje prek napajalnika deluje normalno. Naprava je morda okvarjena ali nepravilno nameščena. V spodnji razpredelnici si oglejte razlage za utripajočo oranžno lučko in možne napake.
Stalno	Izklopljeno	S0, brez stanja PWRGD_PS, priklic kode = 0	Zagonska napaka – sistemska napaka, vključno z napajanjem. Samo vodilo +5VSB na napajalniku deluje pravilno.
Izklopljeno	Stalno	S0, brez stanja PWRGD_PS, priklic kode = 1	Kaže, da se je gostiteljski BIOS začel izvajati, register za lučke LED pa zdaj omogoča zapisovanje.

Tabela 16. Napake, prikazane z utripanjem oranžne lučke LED

Stanje oranžne lučke LED	Stanje bele lučke LED	Stanje sistema
2	1	Napaka sistemske plošče
2	2	Napaka sistemske plošče, napajalnika ali napeljave kablov
2	3	Napaka sistemske plošče, pomnilnika ali procesorja

Tabela 17. Stanja v okviru upravljanja gostiteljskega BIOS-a

Stanje oranžne lučke LED	Stanje bele lučke LED	Stanje sistema	Opis
2	5	Stanje 1 BIOS-a	Koda za BIOS Post (stari vzorec lučke LED 0001) – okvarjen BIOS.
2	6	Stanje 2 BIOS-a	Koda za BIOS Post (stari vzorec lučke LED 0010) – napaka konfiguracije procesorja ali procesorja.
2	7	Stanje 3 BIOS-a	Koda za BIOS Post (stari vzorec lučke LED 0011) – napaka pomnilnika.
3	1	Stanje 4 BIOS-a	Koda za BIOS Post (stari vzorec lučke LED 0100) – napaka vodila PCI, grafične kartice ali vezja.

Tabela 17. Stanja v okviru upravljanja gostiteljskega BIOS-a(nadaljevanje)

Stanje oranžne lučke LED	Stanje bele lučke LED	Stanje sistema	Opis
3	3	Stanje 6 BIOS-a	Koda za BIOS Post (stari vzorec lučke LED 1000) – pomnilnika ni mogoče zaznati.
3	5	Stanje 8 BIOS-a	Koda za BIOS Post (stari vzorec lučke LED 1010) – napaka konfiguracije pomnilnika.
3	6	Stanje 9 BIOS-a	Koda za BIOS Post (stari vzorec lučke LED 1011) – posnetka za obnovitev BIOS-a ni mogoče najti.
3	7	Stanje 10 BIOS-a	Koda za BIOS Post (stari vzorec lučke LED 1110) – posnetek za obnovitev BIOS-a je najden, vendar je neveljaven.

Sistemske diagnostične lučke

Diagnostična lučka za napajanje

Nakazuje stanje napajanja.

Lučka dejavnosti trdega diska

Sveti, ko računalnik bere s trdega diska ali zapisuje nanj.

Tabela 18. Kode lučk LED

Diagnostika kod lučk	Opis težave
2,1	Napaka sistemske plošče
2,2	Napaka sistemske plošče, napajalnika ali napeljave kablov
2,3	Napaka sistemske plošče, pomnilnika ali procesorja
2,4	Napaka gumbaste baterije
2,5	Pokvarjen BIOS. Med samodejno obnovitvijo BIOS-a posnetka za obnovitev ni bilo mogoče najti oziroma ni bil veljaven.
2,6	Napaka pri konfiguraciji procesorja ali okvara procesorja
2,7	Pomnilniška napaka
3,1	Okvara kartice PCI ali grafične kartice/čipa
3,2	Napaka ali okvara pri konfiguraciji shrambe in USB-ja
3,3	Pomnilnika ni bilo mogoče zaznati
3,4	Napaka sistemske plošče
3,5	Napaka pri konfiguraciji pomnilnika, nezdržljiv pomnilnik ali neveljavna konfiguracija pomnilnika
3,6	Posnetka za obnovitev ni mogoče najti
3,7	Posnetek za obnovitev je najden, vendar je neveljaven.

Sporočila o diagnostičnih napakah

Tabela 19. Sporočila o diagnostičnih napakah

Obvestila o napakah	Opis
AUXILIARY DEVICE FAILURE	Morda je okvarjena sledilna ploščica ali zunanja miška. Pri zunanji miški preverite kabelsko povezavo. Omogočite možnost Pointing Device (Kazalna naprava) v programu za nastavitev sistema.
BAD COMMAND OR FILE NAME	Pravilno črkujte ukaz, postavite presledke na ustrezna mesta in pravilno vpišite pot do datoteke.
CACHE DISABLED DUE TO FAILURE	Okvara glavnega predpomnilnika za procesor. Stik z družbo Dell
CD DRIVE CONTROLLER FAILURE	Optični pogon se ne odziva na ukaze računalnika.
DATA ERROR	Trdi disk ne more brati podatkov.
DECREASING AVAILABLE MEMORY	Okvara ali nepravilna namestitev enega ali več pomnilniških modulov. Znova namestite pomnilniške module oziroma jih po potrebi zamenjajte.
DISK C: FAILED INITIALIZATION	Napaka pri inicializaciji trdega diska. Zaženite preskuse trdega diska v diagnostičnem orodju Dell Diagnostics .
DRIVE NOT READY	Operacija zahteva, da je v ležišču nameščen trdi disk. Namestite trdi disk v ležišče za trdi disk.
ERROR READING PCMCIA CARD	Računalnik ne prepozna kartice ExpressCard. Ponovno vstavite kartico ali poskusite z drugo kartico.
EXTENDED MEMORY SIZE HAS CHANGED	Količina pomnilnika, zapisana v obstojnem pomnilniku (NVRAM), se ne ujema s pomnilniškimi moduli, nameščenimi v računalniku. Ponovno zaženite računalnik. Če se napaka pojavi znova, se obrnite na podjetje Dell .
THE FILE BEING COPIED IS TOO LARGE FOR THE DESTINATION DRIVE	Datoteka, ki jo želite kopirati, je prevelika za disk ali pa ni dovolj prostora na disku. Kopirajte datoteko na drug disk ali uporabite disk z več prostora.
A FILENAME CANNOT CONTAIN ANY OF THE FOLLOWING CHARACTERS: \ / : * ? " < > -	Za imena datotek ne uporabljajte teh znakov.
GATE A20 FAILURE	Pomnilniški modul ni pravilno vstavljen. Znova namestite pomnilniški modul oziroma ga po potrebi zamenjajte.
GENERAL FAILURE	Operacijski sistem ne more izvesti tega ukaza. Sporočilu običajno sledijo določene informacije. Na primer <i>Printer out of paper. Take the appropriate action.</i>
HARD-DISK DRIVE CONFIGURATION ERROR	Računalnik ne prepozna vrste pogona. Izklopite računalnik, odstranite trdi disk in zaženite računalnik z optičnega pogona. Nato zaustavite računalnik, ponovno namestite trdi disk in ponovno zaženite računalnik. Zaženite preskuse trdega diska v razdelku Hard Disk Drive (Trdi disk) diagnostičnega orodja Dell Diagnostics .
HARD-DISK DRIVE CONTROLLER FAILURE 0	Trdi disk se ne odziva na ukaze iz računalnika. Izklopite računalnik, odstranite trdi disk in zaženite računalnik z optičnega pogona. Nato zaustavite računalnik, ponovno namestite trdi disk in ponovno zaženite računalnik. Če se težava ponovi, preizkusite drug pogon. Zaženite preskuse trdega diska v razdelku Hard Disk Drive (Trdi disk) diagnostičnega orodja Dell Diagnostics .
HARD-DISK DRIVE FAILURE	Trdi disk se ne odziva na ukaze iz računalnika. Izklopite računalnik, odstranite trdi disk in zaženite računalnik z optičnega pogona. Nato zaustavite računalnik, ponovno namestite trdi disk in ponovno

Tabela 19. Sporočila o diagnostičnih napakah(nadaljevanje)

Obvestila o napakah	Opis
	zaženite računalnik. Če se težava ponovi, preizkusite drug pogon. Zaženite preskuse trdega diska v razdelku Hard Disk Drive (Trdi disk) diagnostičnega orodja Dell Diagnostics .
HARD-DISK DRIVE READ FAILURE	Možna okvara trdega diska. Izklopite računalnik, odstranite trdi disk in zaženite računalnik z optičnega pogona. Nato zaustavite računalnik, ponovno namestite trdi disk in ponovno zaženite računalnik. Če se težava ponovi, preizkusite drug pogon. Zaženite preskuse trdega diska v razdelku Hard Disk Drive (Trdi disk) diagnostičnega orodja Dell Diagnostics .
INSERT BOOTABLE MEDIA	Operacijski sistem skuša opraviti zagon z medija, ki tega ne omogoča, na primer optičnega pogona. Vstavite zagonski medij.
INVALID CONFIGURATION INFORMATION-PLEASE RUN SYSTEM SETUP PROGRAM	Podatki o sistemski konfiguraciji se ne ujemajo s konfiguracijo strojne opreme. Sporočilo se ponavadi prikaže po namestitvi pomnilniškega modula. Popravite ustrezne možnosti v programu za nastavitve sistema.
KEYBOARD CLOCK LINE FAILURE	Pri zunanjih tipkovnicah preverite kabelsko povezavo. Zaženite preskus v razdelku Keyboard Controller (Krmilnik tipkovnice) diagnostičnega orodja Dell Diagnostics .
KEYBOARD CONTROLLER FAILURE	Pri zunanjih tipkovnicah preverite kabelsko povezavo. Ponovno zaženite računalnik in med procesom zagona ne pritiskajte tipk na tipkovnici ali ne premikajte miške. Zaženite preskus v razdelku Keyboard Controller (Krmilnik tipkovnice) diagnostičnega orodja Dell Diagnostics .
KEYBOARD DATA LINE FAILURE	Pri zunanjih tipkovnicah preverite kabelsko povezavo. Zaženite preskus v razdelku Keyboard Controller (Krmilnik tipkovnice) diagnostičnega orodja Dell Diagnostics .
KEYBOARD STUCK KEY FAILURE	Pri zunanjih tipkovnicah preverite kabelsko povezavo. Ponovno zaženite računalnik in med procesom zagona ne pritiskajte tipk na tipkovnici ali ne premikajte miške. Zaženite preskus v razdelku Stuck Key (Zataknjena tipka) diagnostičnega orodja Dell Diagnostics .
LICENSED CONTENT IS NOT ACCESSIBLE IN MEDIADIRECT	Dell MediaDirect ne more preveriti omejitev zaščite DRM (Digital Rights Management) datoteke, zato je ni mogoče predvajati.
MEMORY ADDRESS LINE FAILURE AT ADDRESS, READ VALUE EXPECTING VALUE	Pomnilniški modul je lahko okvarjen ali pa neustrezno nameščen. Znova namestite pomnilniški modul oziroma ga po potrebi zamenjajte.
MEMORY ALLOCATION ERROR	Program, ki ga želite zagnati, je v sporu z operacijskim sistemom, drugim programom ali pripomočkom. Izklopite računalnik, počakajte 30 sekund in ga nato znova zaženite. Znova zaženite program. Če se sporočilo o napaki znova prikaže, si oglejte dokumentacijo programske opreme.
MEMORY DOUBLE WORD LOGIC FAILURE AT ADDRESS, READ VALUE EXPECTING VALUE	Pomnilniški modul je lahko okvarjen ali pa neustrezno nameščen. Znova namestite pomnilniški modul oziroma ga po potrebi zamenjajte.
MEMORY ODD/EVEN LOGIC FAILURE AT ADDRESS, READ VALUE EXPECTING VALUE	Pomnilniški modul je lahko okvarjen ali pa neustrezno nameščen. Znova namestite pomnilniški modul oziroma ga po potrebi zamenjajte.
MEMORY WRITE/READ FAILURE AT ADDRESS, READ VALUE EXPECTING VALUE	Pomnilniški modul je lahko okvarjen ali pa neustrezno nameščen. Znova namestite pomnilniški modul oziroma ga po potrebi zamenjajte.

Tabela 19. Sporočila o diagnostičnih napakah(nadaljevanje)

Obvestila o napakah	Opis
NO BOOT DEVICE AVAILABLE	Računalnik ne najde trdega diska. Če ste za zagonsko napravo izbrali trdi disk, poskrbite, da je ustrezno nameščen in vstavljen ter določen kot zagonska naprava.
NO BOOT SECTOR ON HARD DRIVE	Operacijski sistem je morda poškodovan, obrnite se na podjetje Dell.
NO TIMER TICK INTERRUPT	Možna okvara integriranega vezja na sistemski plošči. Zaženite preskuse v razdelku System Set (Nastavitev sistema) diagnostičnega orodja Dell Diagnostics.
NOT ENOUGH MEMORY OR RESOURCES. EXIT SOME PROGRAMS AND TRY AGAIN	Odprtih je preveč programov. Zaprite vsa okna in odprite program, ki ga želite uporabljati.
OPERATING SYSTEM NOT FOUND	Znova namestite operacijski sistem. Če težave ne odpravite, se obrnite na podjetje Dell.
OPTIONAL ROM BAD CHECKSUM	Okvara dodatnega ROM-a. Obrnite se na podjetje Dell.
SECTOR NOT FOUND	Operacijski sistem ne najde sektorja na trdem disku. Na trdem disku je morda okvarjen sektor ali poškodovana tabela FAT (File Allocation Table). Zaženite pripomoček za pregled diska v sistemu Windows in preglejte strukturo datotek na trdem disku. Za navodila si oglejte pomoč in podporo za Windows (kliknite Start > Help and Support (Pomoč in podpora)). Če je na disku velika količina okvarjenih sektorjev, ustvarite varnostno kopijo podatkov (če je mogoče) in formatirajte trdi disk.
SEEK ERROR	Operacijski sistem ne najde določene sledi na trdem disku.
SHUTDOWN FAILURE	Možna okvara integriranega vezja na sistemski plošči. Zaženite preskuse v razdelku System Set (Nastavitev sistema) diagnostičnega orodja Dell Diagnostics. Če se obvestilo prikaže znova, se obrnite na podjetje Dell.
TIME-OF-DAY CLOCK LOST POWER	Nastavitve sistemske konfiguracije so poškodovane. Računalnik priključite v električno vtičnico in napolnite akumulator. Če težave ne odpravite, poskusite obnoviti podatke z zagonom programa za nastavitev sistema in takoj zaprite program. Če se obvestilo prikaže znova, se obrnite na podjetje Dell.
TIME-OF-DAY CLOCK STOPPED	Rezervni akumulator, ki podpira nastavitve sistemske konfiguracije, je morda treba napolniti. Računalnik priključite v električno vtičnico in napolnite akumulator. Če težave ne odpravite, se obrnite na podjetje Dell.
TIME-OF-DAY NOT SET-PLEASE RUN THE SYSTEM SETUP PROGRAM	Čas ali datum, shranjen v programu za nastavitev sistema, se ne ujema s sistemsko uro. Popravite nastavitve za možnosti Date and Time (Datum in čas).
TIMER CHIP COUNTER 2 FAILED	Možna okvara integriranega vezja na sistemski plošči. Zaženite preskuse v razdelku System Set (Nastavitev sistema) diagnostičnega orodja Dell Diagnostics.
UNEXPECTED INTERRUPT IN PROTECTED MODE	Možna okvara krmilnika tipkovnice ali nepravilno vstavljen pomnilniški modul. Zaženite preskuse v razdelkih System Memory (Sistemski pomnilnik) in Keyboard Controller (Krmilnik tipkovnice) diagnostičnega orodja Dell Diagnostics ali se obrnite na podjetje Dell.
X:\ IS NOT ACCESSIBLE. THE DEVICE IS NOT READY	Vstavite ploščo v pogon in poizkusite znova.

Sporočila o sistemskih napakah

Tabela 20. Sporočila o sistemskih napakah

Sistemska sporočila	Opis
Alert! Previous attempts at booting this system have failed at checkpoint [nnnn]. For help in resolving this problem, please note this checkpoint and contact Dell Technical Support	Računalnik se trikrat zapored ni zagnal zaradi iste napake.
CMOS checksum error	Ura za dejanski čas se je ponastavila, naložile so se privzete vrednosti za nastavitev BIOS-a .
CPU fan failure	Prišlo je do okvare ventilatorja CPE-ja.
System fan failure	Prišlo je do okvare systemskega ventilatorja.
Hard-disk drive failure	Med preskusom POST je morda prišlo do okvare trdega diska.
Keyboard failure	Okvara tipkovnice ali zrahljan kabel. Če z vnovičnim priklopom kabla ne odpravite težave, zamenjajte tipkovnico.
No boot device available	Na trdem disku ni zagonske particije, kabel trdega diska ni trdno priključen ali ni zagonske naprave. <ul style="list-style-type: none">• Če ste za zagonsko napravo izbrali trdi disk, preverite, ali so kabli ustrezno priključeni in je pogon pravilno nameščen in particioniran kot zagonska naprava.• Vnesite nastavitve sistema in zagotovite, da so informacije o zaporedju zagona pravilne.
No timer tick interrupt	Čip na sistemski plošči morda ne deluje pravilno ali pa je prišlo do okvare matične plošče.
NOTICE - Hard Drive SELF MONITORING SYSTEM has reported that a parameter has exceeded its normal operating range. Dell recommends that you back up your data regularly. A parameter out of range may or may not indicate a potential hard drive problem	Napaka S.M.A.R.T, morda je prišlo do okvare trdega diska.

Obnovitev operacijskega sistema

Če računalnik ne more naložiti operacijskega sistema niti v več poskusih, samodejno zažene obnovitev operacijskega sistema Dell SupportAssist OS Recovery.

Dell SupportAssist OS Recovery je samostojno orodje, ki je vnaprej nameščeno v vseh računalnikih Dell z operacijskim sistemom Windows 10. Sestavljajo ga orodja za diagnosticiranje in odpravljanje težav, ki se lahko pojavijo, preden računalnik zažene operacijski sistem. Omogoča diagnosticiranje težav s strojno opremo, popraviljanje računalnika, varnostno kopiranje datotek ali ponastavitev računalnika na tovarniško stanje.

Orodje lahko prenesete tudi s spletnega mesta Dell Support, da odpravite težave in popravite računalnik, če zaradi napak programske ali strojne opreme ne more zagnati primarnega operacijskega sistema.

Za več informacij o orodju Dell SupportAssist OS Recovery glejte *Dell SupportAssist OS Recovery User's Guide* na naslovu www.dell.com/support.

Posodobitev BIOS-a (ključ USB)

Koraki

1. Uporabite postopek od 1. do 7. koraka v razdelku »[Posodobitev BIOS-a](#)«, če želite prenesti namestitveno datoteko z najnovejšo različico BIOS-a.

2. Ustvarite zagonski pogon USB. Če želite več informacij, preberite članek v zbirki znanja [SLN143196](#) na www.dell.com/support.
3. Namestitveno datoteko za BIOS kopirajte na zagonski pogon USB.
4. Zagonski pogon USB priključite na računalnik, ki mu je treba posodobiti BIOS.
5. Znova zaženite računalnik in pritisnite **F12**, ko se na zaslonu prikaže logotip Dell.
6. Pogon USB zaženite v **enkratnem zagonskem meniju**.
7. Vnesite ime namestitvene datoteke za BIOS in pritisnite **Enter**.
8. Prikazal se bo **pripomoček za posodobitev BIOS-a**. Upoštevajte navodila na zaslonu, če želite dokončati posodobitev BIOS-a.

Posodobitev BIOS-a

O tem opravilu

Ko je na voljo posodobitev ali ko znova namestite sistemsko ploščo, boste morda morali posodobiti BIOS.

Upoštevajte to navodilo za posodobitev BIOS-a:

Koraki

1. Vključite računalnik.
2. Obiščite spletno mesto www.dell.com/support.
3. Kliknite **Product Support (Podpora za izdelek)**, vnesite servisno oznako svojega računalnika in kliknite **Submit (Pošlji)**.
 **OPOMBA:** Če nimate servisne oznake, uporabite funkcijo samodejnega zaznavanja ali pa ročno poiščite model svojega računalnika.
4. Kliknite **Drivers & downloads (Gonilniki & prenosi) > Find it myself (Poišči sam)**.
5. Izberite operacijski sistem, nameščen v računalniku.
6. Pomaknite se navzdol po strani in razširite razdelek **BIOS**.
7. Kliknite **Download (Prenos)**, da se prenese najnovejša različica BIOS-a za računalnik.
8. Po končanem prenosu poiščite mapo, v katero ste shranili datoteko s posodobljenim BIOS-om.
9. Dvokliknite ikono datoteke za posodobitev BIOS-a in upoštevajte navodila na zaslonu.

Zagonski cikel Wi-Fi

O tem opravilu

Če z računalnikom ne morete dostopati do interneta zaradi težav z brezžično povezavo, morate opraviti zagonski cikel Wi-Fi. Spodaj je opisan postopek za zagonski cikel Wi-Fi:

 **OPOMBA:** Nekateri internetni ponudniki omogočajo kombinirano napravo modema/usmerjevalnika.

Koraki

1. Izključite računalnik.
2. Izključite modem.
3. Izključite brezžični usmerjevalnik.
4. Počakajte 30 sekund.
5. Vključite brezžični usmerjevalnik.
6. Vključite modem.
7. Vključite računalnik.

Odprava nakopičene statične elektrike

O tem opravilu

Nakopičena statična elektrika ostane v računalniku tudi po izklopu in odstranitvi baterije. Postopek za odpravo nakopičene statične elektrike v računalniku:

Koraki

1. Izklopite računalnik.
2. Iz računalnika odklopite napajalnik.
3. Gumb za vklop pridržite za 15 sekund, da ozemljite sistemsko ploščo.
4. Napajalnik priklopite v računalnik.
5. Vklopite računalnik.

Omogočanje pomnilnika Intel Optane

Koraki

1. V opravilni vrstici kliknite iskalno polje in vnesite **Intel Rapid Storage Technology**.
2. Kliknite **Intel Rapid Storage Technology**.
Odpre se okno **Intel Rapid Storage Technology**.
3. Na zavihku **Stanje** kliknite **Omogoči**, da omogočite pomnilnik Intel Optane.
4. Na zaslону z opozorilom izberite združljiv hitri pogon in kliknite **Da**, če želite nadaljevati omogočanje pomnilnika Intel Optane.
5. Kliknite **Pomnilnik Intel OptaneVnovični zagon**, da dokončate omogočanje pomnilnika Intel Optane.

 **OPOMBA:** Aplikacije bo po omogočanju morda treba zagnati trikrat zapored, da bodo dosegle polno učinkovitost delovanja.

Onemogočanje pomnilnika Intel Optane

O tem opravilu

 **POZOR:** Ko omogočite pomnilnik Intel Optane, ne odstranite gonilnika za tehnologijo Intel Rapid Storage Technology, saj bi to povzročilo napako modrega zaslona. Uporabniški vmesnik tehnologije Intel Rapid Storage Technology je mogoče odstraniti, ne da bi morali odstraniti pogon.

 **OPOMBA:** Preden odstranite napravo za shranjevanje SATA, ki jo pospešuje pomnilniški modul Intel Optane iz računalnika, morate onemogočiti pomnilnik Intel Optane.

Koraki



1. V opravilni vrstici kliknite iskalno polje in vtipkajte **Intel Rapid Storage Technology**.
2. Kliknite **Intel Rapid Storage Technology**.
Odpre se okno **Intel Rapid Storage Technology**.
3. Na zavihku **Intel Optane memory** kliknite **Onemogoči**, da onemogočite pomnilnik Intel Optane.
 **OPOMBA:** V računalnikih, v katerih se pomnilnik Intel Optane uporablja kot primarna shramba, ga ne onemogočite. Možnost Onemogoči bo zatemnjena.
4. Če sprejmete opozorilo, kliknite **Da**.
Pojavi se postopek onemogočanja.
5. Kliknite **Vnovični zagon**, da dokončate onemogočanje pomnilnika Intel Optane in znova zaženete računalnik.

Iskanje pomoči in stik z družbo Dell

Viri samopomoči

Informacije ter pomoč v zvezi z izdelki in storitvami Dell so na voljo v teh virih samopomoči:

Tabela 21. Viri samopomoči

Viri samopomoči	Lokacija virov
Informacije o izdelkih in storitvah Dell	www.dell.com
Moj Dell	
Nasveti	
Stik s podporo	V iskalno polje sistema Windows vnesite <code>Contact Support</code> in pritisnite Enter.
Spletna pomoč za operacijski sistem	www.dell.com/support/windows www.dell.com/support/linux
Informacije o odpravljanju težav, uporabniški priročniki, navodila za namestitvev, tehnični podatki o izdelku, spletni dnevniki s tehnično pomočjo, gonilniki, posodobitve programske opreme in tako naprej.	www.dell.com/support .
Dellovi članki zbirke znanja za pomoč pri odpravljanju težav	<ol style="list-style-type: none"> 1. Obiščite spletno mesto www.dell.com/support. 2. V menijski vrstici na vrhu strani Support (Podpora) izberite Support (Podpora) > Knowledge Base (Zbirka znanja). 3. V iskalno polje na strani zbirke znanja vnesite ključno besedo, temo ali številko modela, nato pa kliknite ikono za iskanje (oziroma se je dotaknite), da se prikažejo povezani članki.
Preberite si naslednje informacije o izdelku: <ul style="list-style-type: none"> • Tehnični podatki o izdelku • Operacijski sistem • Nastavitvev in uporaba izdelka • Varnostno kopiranje podatkov • Odpravljanje težav in diagnostika • Obnovitev sistema • Informacije o BIOS-u 	<p>Glejte <i>Jaz in moj Dell</i> na spletni strani www.dell.com/support/manuals.</p> <p>Če želite poiskati podatke <i>Me and My Dell</i> (<i>Jaz in moj računalnik Dell</i>) za svoj izdelek, lahko izdelek prepoznate tako:</p> <ul style="list-style-type: none"> • Izberite Detect Product (Zaznaj izdelek). • Izberite svoj izdelek v spustnem meniju View Products (Prikaz izdelkov). • Vnesite Service Tag number (Servisna oznaka izdelka) ali Product ID (ID izdelka) v iskalno vrstico.

vzpostavljanje stika z družbo Dell

Če želite vzpostaviti stik z družbo Dell za prodajo, tehnično podporo ali podporo uporabnikom, obiščite www.dell.com/contactdell.

 **OPOMBA:** Razpoložljivost je odvisna od države/regije in izdelka, nekatere storitve pa morda niso na voljo v vaši državi/regiji.

 **OPOMBA:** Če nimate aktivne internetne povezave, lahko podatke za stik poiščete na računu, dobavnici ali naročilu oziroma v katalogu izdelkov Dell.