

G5 5090

Instrukcja serwisowa



Uwagi, przestrogi i ostrzeżenia

 **UWAGA** Napis UWAGA oznacza ważną wiadomość, która pomoże lepiej wykorzystać komputer.

 **OSTRZEŻENIE** Napis PRZESTROGA informuje o sytuacjach, w których występuje ryzyko uszkodzenia sprzętu lub utraty danych, i przedstawia sposoby uniknięcia problemu.

 **PRZESTROGA** Napis OSTRZEŻENIE informuje o sytuacjach, w których występuje ryzyko uszkodzenia sprzętu, obrażeń ciała lub śmierci.

© 2018–2019 Dell Inc. lub podmioty zależne. Wszelkie prawa zastrzeżone. Dell, EMC i inne znaki towarowe są znakami towarowymi firmy Dell Inc. lub jej spółek zależnych. Inne znaki towarowe mogą być znakami towarowymi ich właścicieli.

1 Serwisowanie komputera.....	6
Instrukcje dotyczące bezpieczeństwa.....	6
Przed przystąpieniem do serwisowania komputera.....	6
Przed rozpoczęciem pracy.....	6
Zabezpieczenie przed wyładowaniem elektrostatycznym.....	7
Zestaw serwisowy ESD.....	7
Transportowanie wrażliwych elementów.....	8
Po zakończeniu serwisowania komputera.....	9
2 Wymontowywanie i instalowanie komponentów.....	10
Widok wnętrza komputera.....	10
Elementy płyty systemowej.....	11
Zalecane narzędzia.....	12
Wykaz śrub.....	12
Lewa pokrywa boczna.....	13
Wymontowywanie lewej pokrywy bocznej.....	13
Instalowanie lewej pokrywy bocznej.....	13
Listwa świetlna.....	14
Wymontowywanie listwy świetlnej.....	14
Instalowanie listwy świetlnej.....	15
Pokrywa przednia.....	16
Wymontowywanie pokrywy przedniej.....	16
Instalowanie pokrywy przedniej.....	17
oprawa dysku twardego 2,5 cala.....	18
Wymontowywanie dysku twardego 2,5".....	18
Instalowanie dysku twardego 2,5".....	20
Dysk twardy SATA 3,5".....	21
Wymontowywanie dysku twardego 3,5".....	22
Instalowanie dysku twardego 3,5".....	23
wentylator obudowy.....	24
Demontaż wentylatora obudowy.....	24
Instalowanie wentylatora obudowy.....	24
Moduły pamięci.....	26
Wymontowywanie modułów pamięci.....	26
Instalowanie modułów pamięci.....	27
karta sieci bezprzewodowej.....	28
Wymontowywanie karty sieci bezprzewodowej.....	28
Instalowanie karty sieci bezprzewodowej.....	29
Dysk SSD / pamięć Intel Optane.....	31
Wymontowywanie dysku SSD / pamięci Intel Optane.....	31
Instalowanie dysku SSD / pamięci Intel Optane.....	32
Karta graficzna.....	33
Wymontowywanie karty graficznej.....	33
Instalowanie karty graficznej.....	34

Bateria pastylkowa.....	36
Wymontowywanie baterii pastylkowej.....	36
Instalowanie baterii pastylkowej.....	37
zasilacz.....	37
Wymontowywanie zasilacza.....	37
Instalowanie zasilacza.....	39
Zestaw wentylatora i radiatora procesora.....	42
Wymontowywanie zestawu wentylatora i radiatora procesora.....	42
Instalowanie zestawu wentylatora i radiatora procesora.....	43
Procesor.....	44
Wymontowywanie procesora.....	44
Instalowanie procesora.....	45
Radiator VR.....	46
Wymontowywanie radiatora VR.....	46
Instalowanie radiatora VR.....	47
Karta rozszerzeń LED.....	48
Wymontowywanie płyty rozszerzenia LED.....	48
Instalowanie płyty rozszerzenia LED.....	49
Płyta systemowa.....	50
Wymontowywanie płyty systemowej.....	50
Instalowanie płyty systemowej.....	53
3 Sterowniki urządzeń.....	58
System operacyjny.....	58
Pobieranie sterownika karty dźwiękowej.....	58
Pobieranie sterownika karty graficznej.....	58
Pobieranie sterownika USB.....	59
Pobieranie sterownika karty WiFi.....	60
Pobieranie sterownika mikroukładu.....	60
Pobieranie sterownika sieciowego.....	61
4 Program konfiguracji systemu.....	62
Program konfiguracji systemu.....	62
Przegląd systemu BIOS.....	62
Uruchamianie programu konfiguracji systemu BIOS.....	62
Klawisze nawigacji.....	62
Boot Sequence.....	63
Opcje konfiguracji systemu.....	63
Hasło systemowe i hasło konfiguracji systemu.....	69
Przypisywanie hasła konfiguracji systemu.....	70
Usuwanie lub zmienianie hasła systemowego i hasła dostępu do ustawień systemu.....	70
Czyszczenie ustawień CMOS.....	71
Czyszczenie hasła systemu BIOS (konfiguracji) i hasła systemowego.....	71
5 Rozwiązywanie problemów.....	73
Program diagnostyczny ePSA (Enhanced Pre-Boot System Assessment).....	73
Przeprowadzanie testu diagnostycznego ePSA.....	73
Diagnostyka.....	73
Systemowe lampki diagnostyczne.....	75

Diagnostyczne komunikaty o błędach.....	76
Komunikaty o błędach systemu.....	79
Przywracanie systemu operacyjnego.....	80
Ładowanie systemu BIOS (dysk USB).....	80
Ładowanie systemu BIOS.....	81
Wyłączanie i włączanie karty Wi-Fi.....	81
Rozładowywanie pozostałego ładunku elektrostatycznego.....	81
Włączanie pamięci Intel Optane.....	82
Wyłączanie pamięci Intel Optane.....	82
6 Uzyskiwanie pomocy i kontakt z firmą Dell.....	83

Serwisowanie komputera

Instrukcje dotyczące bezpieczeństwa

Aby uchronić komputer przed uszkodzeniem i zapewnić sobie bezpieczeństwo, należy przestrzegać następujących zaleceń dotyczących bezpieczeństwa. O ile nie wskazano inaczej, każda procedura opisana w tym dokumencie zakłada, że użytkownik zapoznał się z informacjami dotyczącymi bezpieczeństwa dostarczonymi z komputerem.

- UWAGA** Przed przystąpieniem do wykonywania czynności wymagających otwarcia obudowy komputera należy zapoznać się z instrukcjami dotyczącymi bezpieczeństwa, dostarczonymi z komputerem. Więcej informacji na temat postępowania zgodnego z zasadami bezpieczeństwa znajduje się na stronie dotyczącej przestrzegania przepisów pod adresem www.dell.com/regulatory_compliance.
- UWAGA** Przed otwarciem jakichkolwiek pokryw lub paneli należy odłączyć komputer od wszystkich źródeł zasilania. Po zakończeniu pracy wewnątrz komputera należy zainstalować pokrywę i panele oraz wkręcić śruby, a dopiero potem podłączyć komputer do gniazdka.
- OSTRZEŻENIE** Aby uniknąć uszkodzenia komputera, należy pracować na płaskiej i czystej powierzchni.
- OSTRZEŻENIE** Z komponentami i kartami należy obchodzić się ostrożnie. Nie należy dotykać elementów ani styków na kartach. Kartę należy chwytać za krawędzie lub za metalowe wsporniki. Komponenty takie jak mikroprocesor należy trzymać za brzoży, a nie za styki.
- OSTRZEŻENIE** Użytkownik powinien wykonać tylko czynności rozwiązywania problemów i naprawy, które zespół pomocy technicznej firmy Dell autoryzował, lub, o które poprosił. Uszkodzenia wynikające z napraw serwisowych nieautoryzowanych przez firmę Dell nie są objęte gwarancją. Należy zapoznać się z instrukcjami dotyczącymi bezpieczeństwa dostarczonymi z produktem lub dostępnymi pod adresem www.dell.com/regulatory_compliance.
- OSTRZEŻENIE** Przed dotknięciem któregokolwiek z wewnętrznych elementów komputera zapewnij sobie uziemienie przez użycie specjalnej opaski na nadgarstek lub okresowe dotykanie niemalowanej metalowej powierzchni, np. z tyłu komputera. W trakcie pracy należy od czasu do czasu dotykać nielakierowanej powierzchni metalowej, aby odprowadzić ładunki elektrostatyczne, które mogłyby uszkodzić wewnętrzne podzespoły.
- OSTRZEŻENIE** Przy odłączaniu kabla należy pociągnąć za wtyczkę lub uchwyt, a nie za sam kabel. Niektóre kable mają złącza z zatrzaskami lub pokrętła, które przed odłączeniem kabla należy otworzyć lub odkręcić. Podczas odłączania kabli, należy je trzymać prosto, aby uniknąć wygięcia styków w złączach. Podczas podłączania kabli należy zwrócić uwagę na prawidłowe zorientowanie i wyrównanie złączy i portów.
- OSTRZEŻENIE** Jeśli w czytniku kart pamięci znajduje się karta, należy ją nacisnąć i wyjąć.
- UWAGA** Kolor komputera i niektórych części może różnić się nieznacznie od pokazanych w tym dokumencie.

Przed przystąpieniem do serwisowania komputera

- UWAGA** W zależności od zamówionej konfiguracji posiadany komputer może wyglądać nieco inaczej niż na ilustracjach w tym dokumencie.

Przed rozpoczęciem pracy

Kroki

1. Zapisz i zamknij wszystkie otwarte pliki, a także zamknij wszystkie otwarte aplikacje.

2. Wyłącz komputer. Kliknij kolejno opcje **Start** >  **Zasilanie** > **Wyłącz**.

 **UWAGA** Jeśli używasz innego systemu operacyjnego, wyłącz urządzenie zgodnie z instrukcjami odpowiednimi dla tego systemu.

3. Odłącz komputer i wszystkie urządzenia peryferyjne od gniazdek elektrycznych.

4. Odłącz od komputera wszystkie urządzenia sieciowe i peryferyjne, np. klawiaturę, mysz, monitor itd.

5. Wyjmij z komputera wszystkie karty pamięci i dyski optyczne.

Zabezpieczenie przed wyładowaniem elektrostatycznym

Wyładowania elektrostatyczne (ESD) to główny problem podczas korzystania z podzespołów elektronicznych, a zwłaszcza wrażliwych komponentów, takich jak karty rozszerzeń, procesory, moduły DIMM pamięci i płyty systemowe. Nawet najmniejsze wyładowania potrafią uszkodzić obwody w niezauważalny sposób, powodując sporadycznie występujące problemy lub skracając żywotność produktu. Ze względu na rosnące wymagania dotyczące energooszczędności i zagęszczenia układów ochrona przed wyładowaniami elektrostatycznymi staje się coraz poważniejszym problemem.

Z powodu większej gęstości półprzewodników w najnowszych produktach firmy Dell ich wrażliwość na uszkodzenia elektrostatyczne jest większa niż w przypadku wcześniejszych modeli. Dlatego niektóre wcześniej stosowane metody postępowania z częściami są już nieprzydatne.

Uszkodzenia spowodowane wyładowaniami elektrostatycznymi można podzielić na dwie kategorie: katastrofalne i przejściowe.

- **Katastrofalne** — zdarzenia tego typu stanowią około 20 procent awarii związanych z wyładowaniami elektrostatycznymi. Uszkodzenie powoduje natychmiastową i całkowitą utratę funkcjonalności urządzenia. Przykładem katastrofalnej awarii może być moduł DIMM, który uległ wstrząsowi elektrostatycznemu i generuje błąd dotyczący braku testu POST lub braku sygnału wideo z sygnałem dźwiękowym oznaczającym nie działającą pamięć.
- **Przejściowe** — takie sporadyczne problemy stanowią około 80 procent awarii związanych z wyładowaniami elektrostatycznymi. Duża liczba przejściowych awarii oznacza, że w większości przypadków nie można ich natychmiast rozpoznać. Moduł DIMM ulega wstrząsowi elektrostatycznemu, ale ścieżki są tylko osłabione, więc podzespół nie powoduje bezpośrednich objawów związanych z uszkodzeniem. Faktyczne uszkodzenie osłabionych ścieżek może nastąpić po wielu tygodniach, a do tego czasu mogą występować pogorszenie integralności pamięci, sporadyczne błędy i inne problemy.

Awarie przejściowe (sporadyczne) są trudniejsze do wykrycia i usunięcia.

Aby zapobiec uszkodzeniom spowodowanym przez wyładowania elektrostatyczne, pamiętaj o następujących kwestiach:

- Korzystaj z opaski uziemiającej, która jest prawidłowo uziemiona. Używanie bezprzewodowych opasek uziemiających jest niedozwolone, ponieważ nie zapewniają one odpowiedniej ochrony. Dotknięcie obudowy przed dotknięciem części o zwiększonej wrażliwości na wyładowania elektrostatyczne nie zapewnia wystarczającej ochrony przed tymi zagrożeniami.
- Wszelkie czynności związane z komponentami wrażliwymi na ładunki statyczne wykonuj w obszarze zabezpieczonym przed ładunkiem. Jeżeli to możliwe, korzystaj z antystatycznych mat na podłogę i biurko.
- Podczas wyciągania z kartonu komponentów wrażliwych na ładunki statyczne nie wyciągaj ich z opakowania antystatycznego do momentu przygotowania się do ich montażu. Przed wyciągnięciem komponentu z opakowania antystatycznego rozładuj najpierw ładunki statyczne ze swojego ciała.
- W celu przetransportowania komponentu wrażliwego na ładunki statyczne umieść go w pojemniku lub opakowaniu antystatycznym.

Zestaw serwisowy ESD

Najczęściej używany jest niemonitorowany zestaw serwisowy. Każdy zestaw serwisowy zawiera trzy głównie elementy — matę antystatyczną, pasek na nadgarstek i przewód łączący.

Elementy zestawu serwisowego ESD

Zestaw serwisowy ESD zawiera następujące elementy:

- **Matą antystatyczną** — rozprasza ładunki elektrostatyczne i można na niej umieszczać części podczas serwisowania. W przypadku korzystania z maty antystatycznej należy założyć pasek na nadgarstek i połączyć matę przewodem z dowolną metalową częścią serwisowanego systemu. Po prawidłowym podłączeniu tych elementów części serwisowe można wyjąć z torby antyelektrostatycznej i położyć bezpośrednio na macie. Komponenty wrażliwe na ładunki elektrostatyczne można bezpiecznie trzymać w dłoni, na macie antystatycznej, w komputerze i w torbie.
- **Pasek na nadgarstek i przewód łączący** — pasek i przewód można połączyć bezpośrednio z metalowym komponentem sprzętowym, jeśli mata antystatyczna nie jest wymagana, albo połączyć z matą, aby zabezpieczyć sprzęt tymczasowo umieszczony na

macie. Fizyczne połączenie między paskiem na nadgarstek, przewodem łączącym, matą antystatyczną i sprzętem jest nazywane wiązaniem. Należy używać wyłącznie zestawów serwisowych zawierających pasek na nadgarstek, matę i przewód łączący. Nie wolno korzystać z opasek bez przewodów. Należy pamiętać, że wewnętrzne przewody paska na nadgarstek są podatne na uszkodzenia podczas normalnego użytkowania. Należy je regularnie sprawdzać za pomocą testera, aby uniknąć przypadkowego uszkodzenia sprzętu przez wyładowania elektrostatyczne. Zaleca się testowanie paska na nadgarstek i przewodu łączącego co najmniej raz w tygodniu.

- **Tester paska antystatycznego na nadgarstek** — przewody wewnątrz paska są podatne na uszkodzenia. W przypadku korzystania z zestawu niemonitorowanego najlepiej jest testować pasek przed obsługą każdego zlecenia serwisowego, co najmniej raz w tygodniu. Najlepiej jest używać testera paska na nadgarstek. W przypadku braku takiego testera należy skontaktować się z biurem regionalnym. Aby przeprowadzić test, podłącz przewód łączący do testera założonego na nadgarstek, a następnie naciśnij przycisk. Świecąca zielona dioda LED oznacza, że test zakończył się pomyślnie. Czerwona dioda LED i sygnał dźwiękowy oznaczają niepowodzenie testu.
- **Elementy izolacyjne** — urządzenia wrażliwe na wyładowania elektrostatyczne, takie jak obudowa radiatora z tworzywa sztucznego, należy trzymać z dala od wewnętrznych części o właściwościach izolujących, które często mają duży ładunek elektryczny.
- **Środowisko pracy** — przed użyciem zestawu serwisowego ESD należy ocenić sytuację w lokalizacji klienta. Przykładowo sposób użycia zestawu w środowisku serwerów jest inny niż w przypadku komputerów stacjonarnych lub przenośnych. Serwery są zwykle montowane w stelażu w centrum danych, a komputery stacjonarne i przenośne zazwyczaj znajdują się na biurkach lub w boksach pracowników. Poszukaj dużej, otwartej i płaskiej powierzchni roboczej, która pomieści zestaw ESD i zapewni dodatkowe miejsce na naprawiany system. W tym miejscu nie powinno być także elementów izolacyjnych, które mogą powodować wyładowania elektrostatyczne. Przed rozpoczęciem pracy z elementami sprzętowymi izolatory w obszarze roboczym, takie jak styropian i inne tworzywa sztuczne, należy odsunąć co najmniej 30 cm od wrażliwych części.
- **Opakowanie antyelektrostatyczne** — wszystkie urządzenia wrażliwe na wyładowania elektrostatyczne należy wysyłać i dostarczać w odpowiednio bezpiecznym opakowaniu. Zalecane są metalowe torby ekranowane. Uszkodzone części należy zawsze zwracać w torbie elektrostatycznej i opakowaniu, w których zostały dostarczone. Torbę antyelektrostatyczną trzeba złożyć i szczelnie zakleić. Należy również użyć tej samej pianki i opakowania, w którym dostarczono nową część. Urządzenia wrażliwe na wyładowania elektrostatyczne należy po wyjęciu z opakowania umieścić na powierzchni roboczej zabezpieczonej przed ładunkami elektrostatycznymi. Nie wolno kłaść części na zewnętrznej powierzchni torby antyelektrostatycznej, ponieważ tylko jej wnętrze jest ekranowane. Części należy zawsze trzymać w ręce albo umieścić na macie antystatycznej, w systemie lub wewnątrz torby antyelektrostatycznej.
- **Transportowanie wrażliwych elementów** — elementy wrażliwe na wyładowania elektrostatyczne, takie jak części zamienne lub zwracane do firmy Dell, należy bezpiecznie transportować w torbach antyelektrostatycznych.

Ochrona przed ładunkami elektrostatycznymi — podsumowanie

Zaleca się, aby podczas naprawy produktów Dell wszyscy serwisanci używali tradycyjnego, przewodowego uziemiającego paska na nadgarstek i ochronnej maty antystatycznej. Ponadto podczas serwisowania części wrażliwe należy trzymać z dala od elementów izolacyjnych, a wrażliwe elementy trzeba transportować w torbach antyelektrostatycznych.

Transportowanie wrażliwych elementów

Podczas transportowania komponentów wrażliwych na wyładowania elektryczne, takich jak lub części zamienne lub części zwracane do firmy Dell, należy koniecznie zapakować je w woreczki antystatyczne.

Podnoszenie sprzętu

Podczas podnoszenia ciężkiego sprzętu stosuj się do następujących zaleceń:

 **OSTRZEŻENIE** Nie podnoś w pojedynkę ciężaru o wadze większej niż ok. 22 kg. Należy zawsze uzyskiwać pomoc lub korzystać z urządzenia do podnoszenia mechanicznego.

1. Rozstaw stopy tak, aby zachować równowagę. Ustaw je szeroko i stabilnie, a palce skieruj na zewnątrz.
2. Napnij mięśnie brzucha. Mięśnie brzucha wspierają kręgosłup podczas unoszenia, przenosząc ciężar ładunku.
3. Ciężary podnoś nogami, a nie plecami.
4. Trzymaj ładunek blisko siebie. Im bliżej znajduje się on kręgosłupa, tym mniejszy wywiera nacisk na plecy.
5. Podczas podnoszenia i kładzenia ładunku miej wyprostowane plecy. Nie zwiększaj ciężaru ładunku ciężarem swojego ciała. Unikaj skręcania ciała i kręgosłupa.
6. Stosuj się do tych samych zaleceń w odwrotnej kolejności podczas kładzenia ładunku.

Po zakończeniu serwisowania komputera

Informacje na temat zadania

 **OSTRZEŻENIE** Pozostawienie nieużywanych lub nieprzykręconych śrub wewnątrz komputera może poważnie uszkodzić komputer.

Kroki

1. Przykręć wszystkie śruby i sprawdź, czy wewnątrz komputera nie pozostały żadne nieużywane śruby.
2. Podłącz do komputera wszelkie urządzenia zewnętrzne, peryferyjne i kable odłączone przed rozpoczęciem pracy.
3. Zainstaluj karty pamięci, dyski i wszelkie inne elementy wymontowane przed rozpoczęciem pracy.
4. Podłącz komputer i wszystkie urządzenia peryferyjne do gniazdek elektrycznych.
5. Włącz komputer.

Wymontowywanie i instalowanie komponentów

Widok wnętrza komputera

UWAGA Wygląd radiatora może się różnić w zależności od zamówionej konfiguracji karty graficznej.

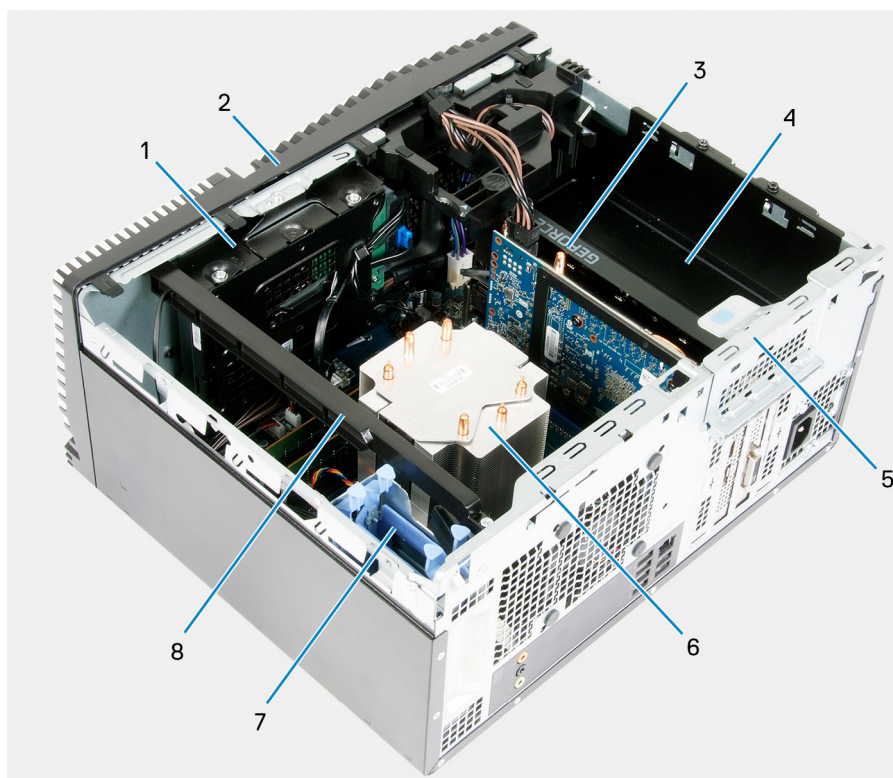

Rysunek 1. Widok wnętrza komputera

1. Zestaw dysku twardego 3,5"
2. pokrywa przednia
3. karta graficzna
4. zasilacz
5. Drzwiczki PCIe
6. zestaw wentylatora i radiatora procesora
7. zestaw dysku twardego 2,5 cala
8. Listwa świetlna

Elementy płyty systemowej

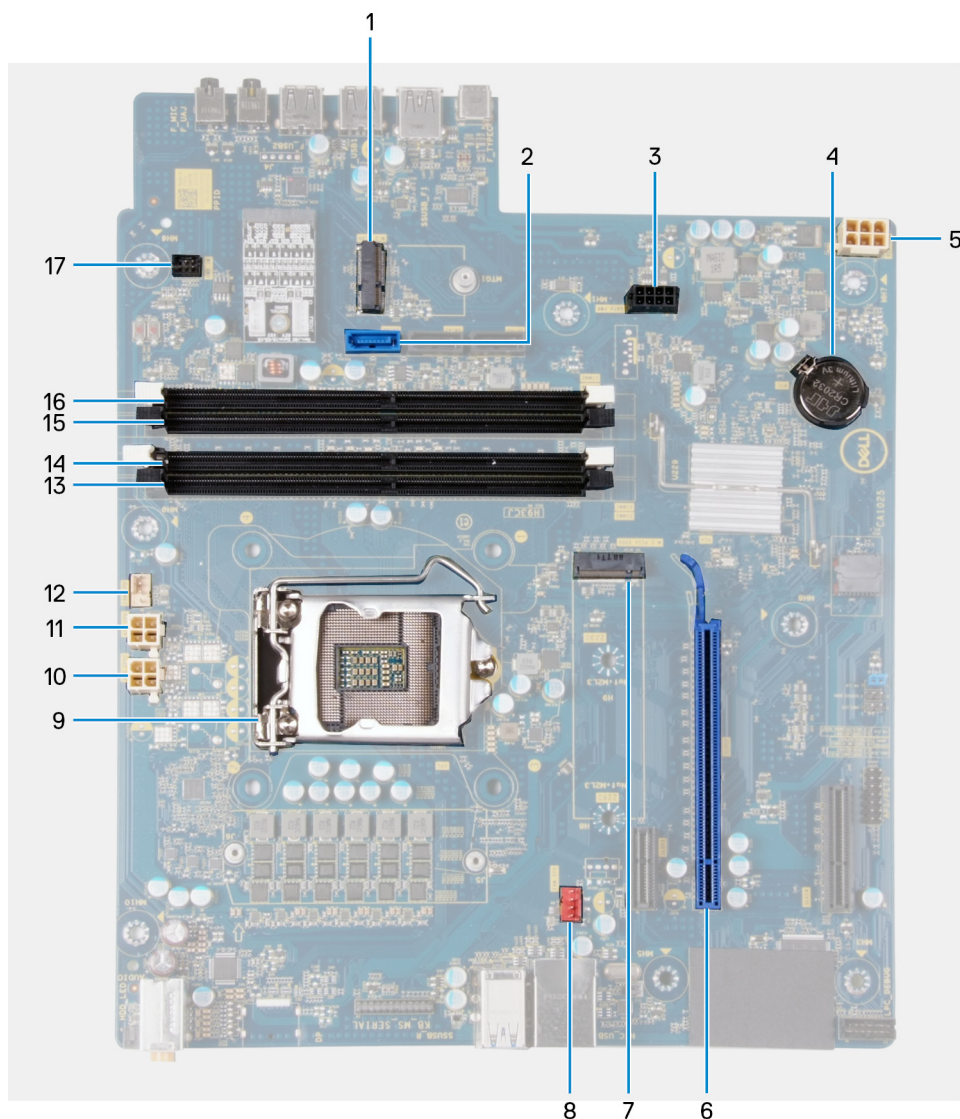

Rysunek 2. Elementy płyty systemowej

1. gniazdo karty sieci bezprzewodowej
2. Złącze kabla danych dysku twardego (SATA0)
3. Złącze kabla zasilającego dysku twardego (SATA PWR)
4. bateria pastylkowa
5. złącze kabla zasilacza
6. gniazdo karty graficznej
7. Złącze dysku SSD (M.2 PCIe SSD)
8. Złącze kabla wentylatora obudowy (FAN SYS)
9. procesor
10. Złącze kabla zasilania procesora (ATX CPU1)
11. Złącze kabla zasilania procesora (ATX CPU)
12. Złącze kabla wentylatora procesora (FAN CPU)
13. gniazdo modułu pamięci (DIMM3)
14. gniazdo modułu pamięci (DIMM1)
15. gniazdo modułu pamięci (DIMM4)
16. gniazdo modułu pamięci (DIMM2)
17. Złącze przednich wskaźników LED (PWR SW)

Zalecane narzędzia

Procedury przedstawione w tym dokumencie mogą wymagać użycia następujących narzędzi:

- Wkrętak krzyżakowy #1
- Wkrętak z płaskim grotem
- Rysik z tworzywa sztucznego













Wykaz śrub

UWAGA Przy wykręcaniu śrub z elementów zalecane jest, aby zanotować typ oraz liczbę śrub, a następnie umieścić je w pudełku na śruby. Umożliwia to przykręcenie właściwych śrub w odpowiedniej liczbie podczas ponownego instalowania elementu.

UWAGA Niektóre komputery mają powierzchnie magnetyczne. Przy instalowaniu elementów upewnij się, że na takich powierzchniach nie zostały śruby.

UWAGA Kolor śrub może się różnić w zależności od zamówionej konfiguracji.

Tabela 1. Wykaz śrub

Element	do czego mocowany	Typ śruby	Ilość	Ilustracja śruby
Prawa pokrywa boczna	rama montażowa komputera	#6-32	2	
Listwa świetlna	rama montażowa komputera	#6-32	1	
Dysk twardy SATA 3,5"	rama montażowa komputera	#6-32	1	
Dysk twardy SATA 3,5"	obudowa dysku twardego	#6-32	4	
wspornik karty sieci bezprzewodowej	Płyta systemowa	M2x3	1	
Dysk SSD	Płyta systemowa	M2x3	1	
Intel Optane	Płyta systemowa	M2x3	1	
zasilacz	rama montażowa komputera	#6-32	2	
zasilacz	rama montażowa komputera	#6-32	3	
Ośłona portów	rama montażowa komputera	#6-32	1	
Płyta systemowa	rama montażowa komputera	#6-32	8	
Płyta systemowa	rama montażowa komputera	#6-32	1	

Lewa pokrywa boczna

Wymontowywanie lewej pokrywy bocznej

Wymagania

1. Wykonaj procedurę przedstawioną w sekcji [Przed przystąpieniem do serwisowania komputera](#).

Informacje na temat zadania

Na poniższych ilustracjach przedstawiono umiejscowienie i procedurę wymontowywania lewej pokrywy bocznej.

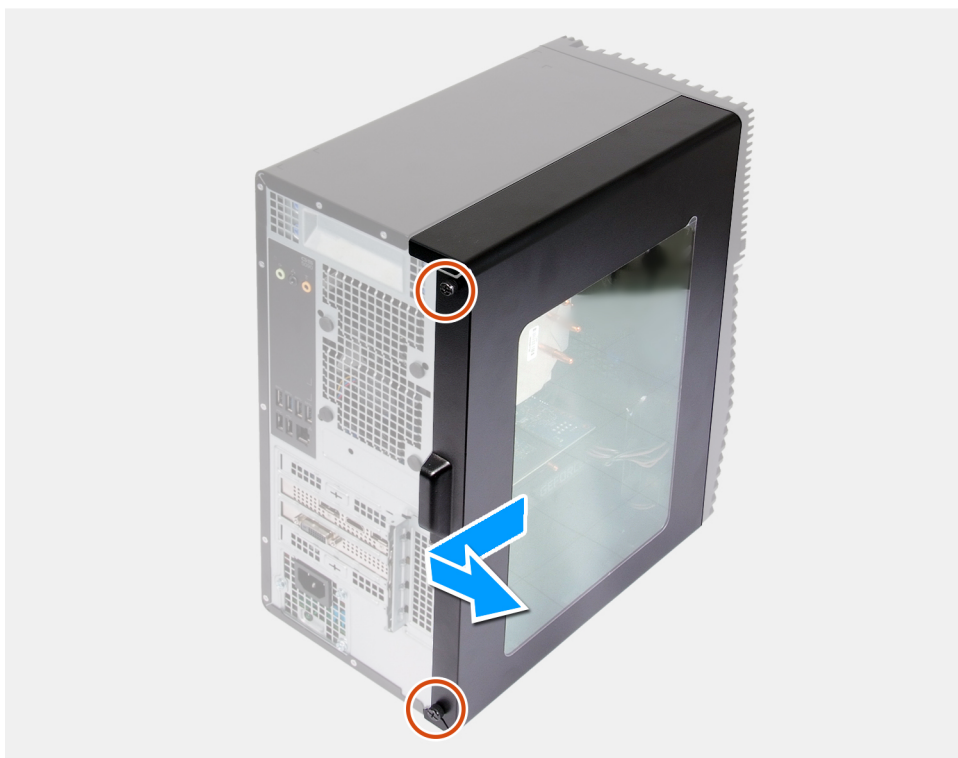

Kroki

1. Poluzuj dwie śruby mocujące lewą pokrywę bocznią do obudowy.
2. Korzystając z zaczepu na lewej pokrywie bocznej, przesuń ją i zdejmij z obudowy komputera.

Instalowanie lewej pokrywy bocznej

Wymagania

W przypadku wymiany elementu przed wykonaniem procedury instalacji wymontuj wcześniej zainstalowany element.

Informacje na temat zadania

Na ilustracji przedstawiono umiejscowienie i procedurę instalacji lewej pokrywy bocznej.



2x

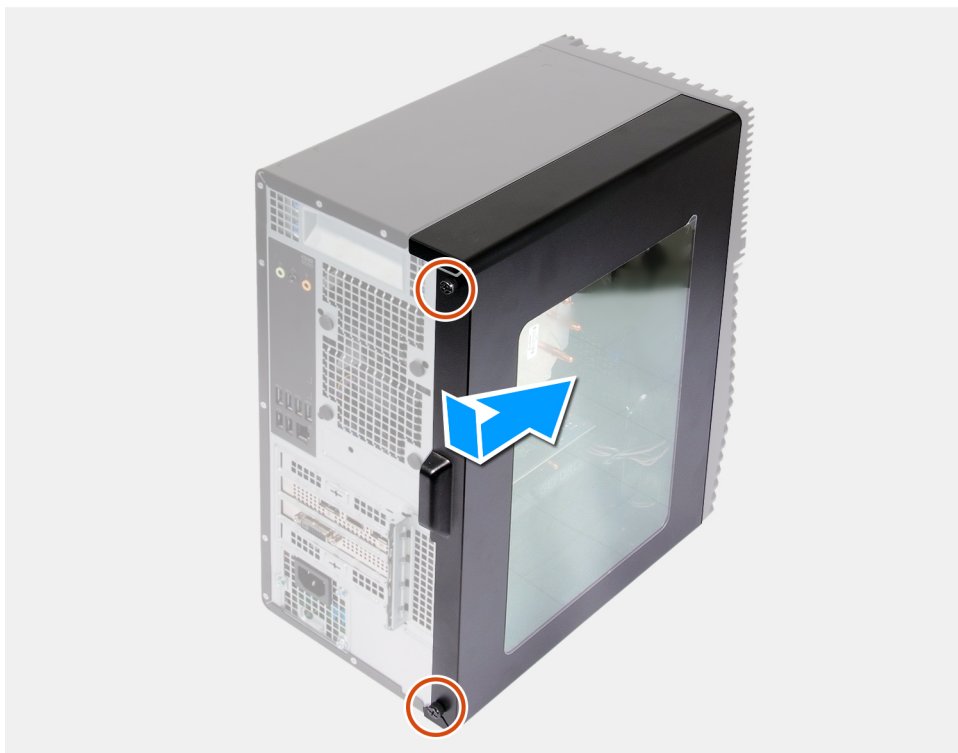

Kroki

1. Wyrównaj zaczepy na lewej pokrywie bocznej z otworami w obudowie i przesunij pokrywę boczną w kierunku przedniej części komputera.
2. Dokręć dwie śruby mocujące lewą pokrywę boczną do obudowy.

Kolejne kroki

1. Wykonaj procedurę przedstawioną w sekcji [Po zakończeniu serwisowania komputera](#).

Listwa świetlna

Wymontowywanie listwy świetlnej

Wymagania

1. Wykonaj procedurę przedstawioną w sekcji [Przed przystąpieniem do serwisowania komputera](#).
2. Wymontuj [lewą pokrywę boczną](#).

Informacje na temat zadania

Na poniższych ilustracjach przedstawiono umiejscowienie i procedurę wymontowywania listwy świetlnej.



1x
6-32

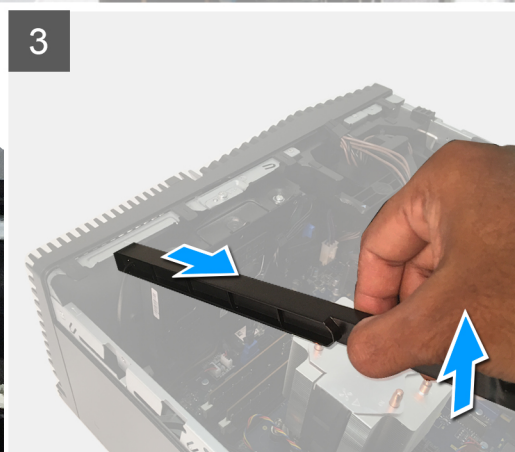
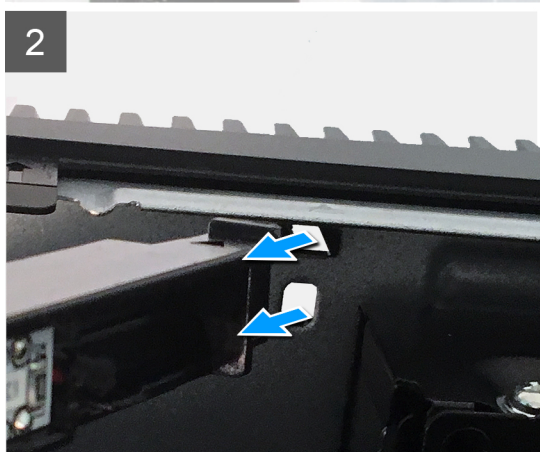
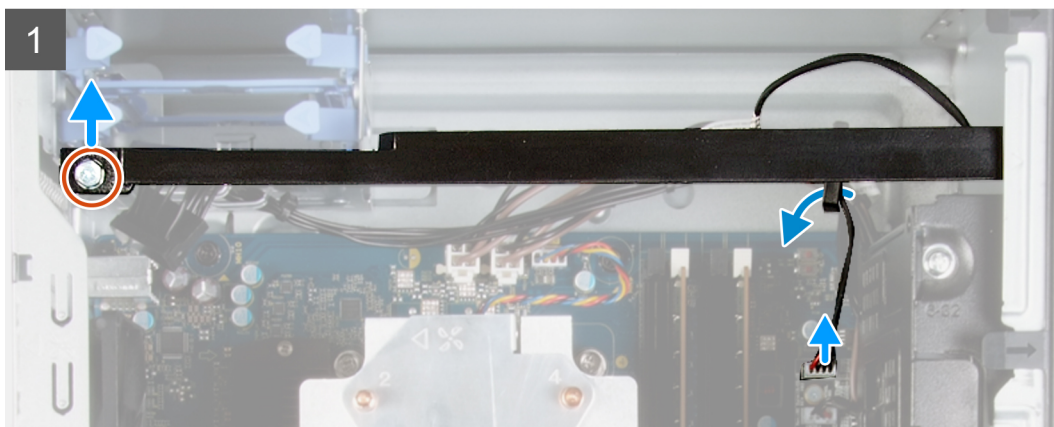

Kroki

1. Odłącz kabel listwy świetlnej od płyty systemowej.
2. Wymij kabel listwy świetlnej z prowadnic.
3. Wykręć śrubę (#6-32) mocującą listwę świetlną do obudowy, a następnie wyjmij listwę świetlną z zaczepu.
4. Wymij zaczep znajdujący się na drugim końcu listwy świetlnej ze szczeliny w obudowie.
5. Przesuń i wyjmij listwę świetlną z obudowy.

Instalowanie listwy świetlnej

Wymagania

W przypadku wymiany elementu przed wykonaniem procedury instalacji wymontuj wcześniej zainstalowany element.

Informacje na temat zadania

Na ilustracji przedstawiono umiejscowienie i procedurę instalacji listwy świetlnej.



1x
6-32

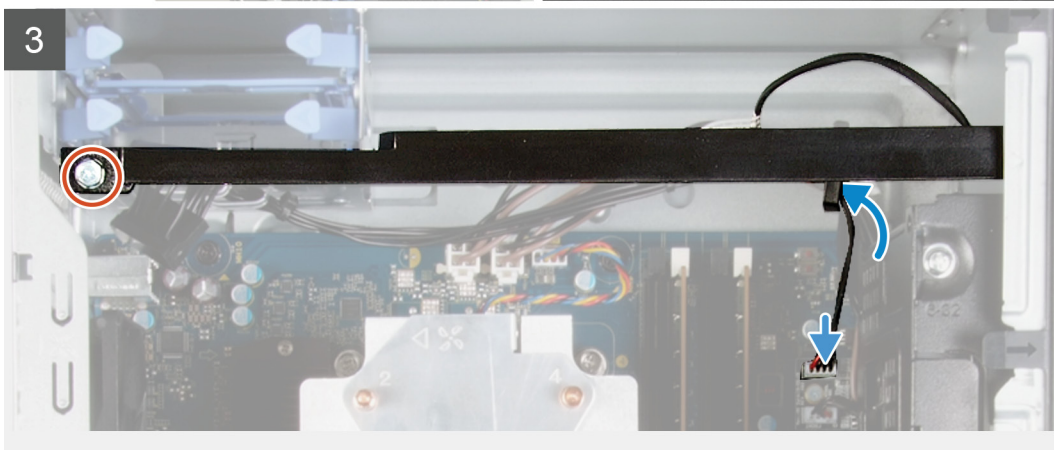
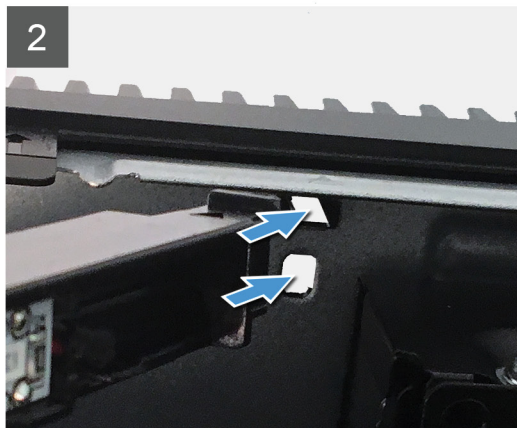
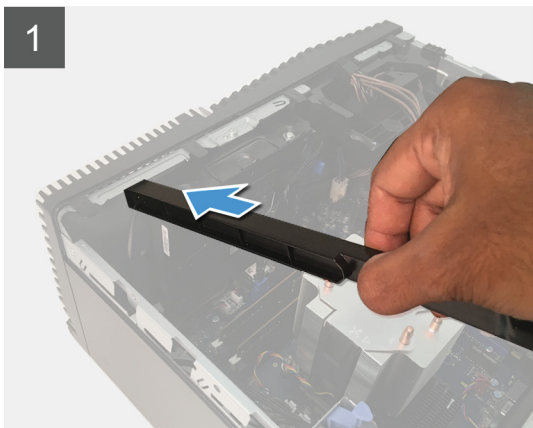

Kroki

1. Dopasuj i wsuń zaczepy na listwie świetlnej do gniazd w obudowie.
2. Wkręć śrubę (#6-32) mocującą listwę świetlną do obudowy.
3. Podłącz kabel listwy świetlnej do złącza na płycie systemowej.

Kolejne kroki

1. Zainstaluj [lewą pokrywę boczną](#).
2. Wykonaj procedurę przedstawioną w sekcji [Po zakończeniu serwisowania komputera](#).

Pokrywa przednia

Wymontowywanie pokrywy przedniej

Wymagania

1. Wykonaj procedurę przedstawioną w sekcji [Przed przystąpieniem do serwisowania komputera](#).
2. Wymontuj [lewą pokrywę boczną](#).

Informacje na temat zadania

Na poniższych ilustracjach przedstawiono umiejscowienie i procedurę wymontowywania pokrywy przedniej.

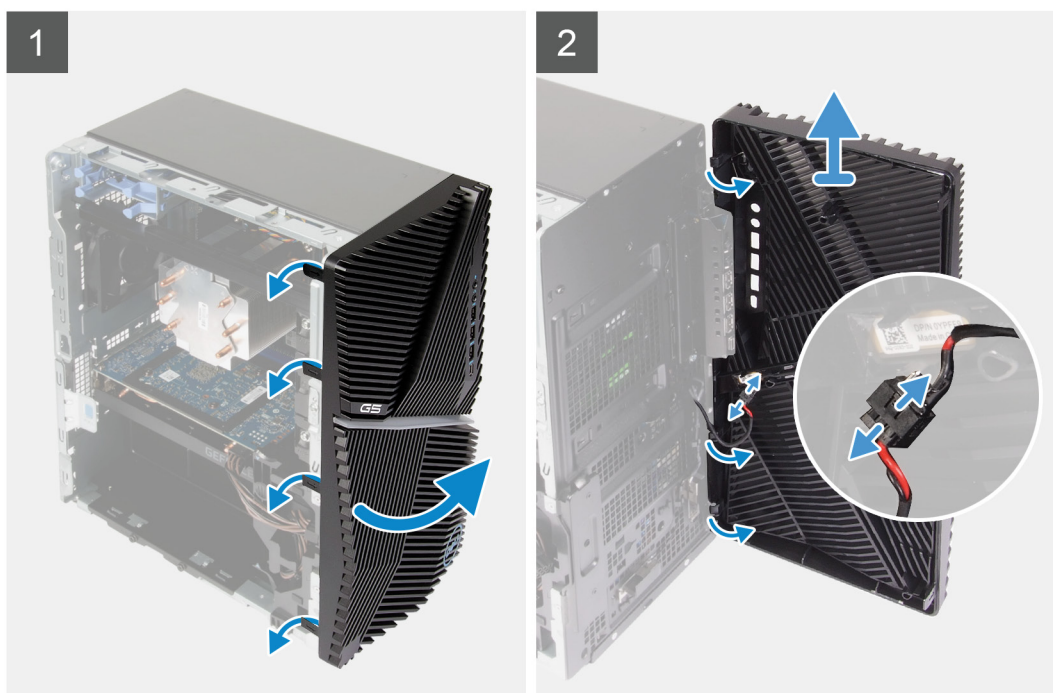

Kroki

1. Ustaw komputer pionowo.
2. Zaczynając od góry, kolejno delikatnie podważ i uwolnij zaczepy pokrywy przedniej.
3. Zdejmij pokrywę przednią z obudowy.
4. Odłącz kabel przednich wskaźników LED od złącza na pokrywie przedniej.

Instalowanie pokrywy przedniej

Wymagania

W przypadku wymiany elementu przed wykonaniem procedury instalacji wymontuj wcześniej zainstalowany element.

Informacje na temat zadania

Na ilustracji przedstawiono umiejscowienie i procedurę instalacji pokrywy przedniej.

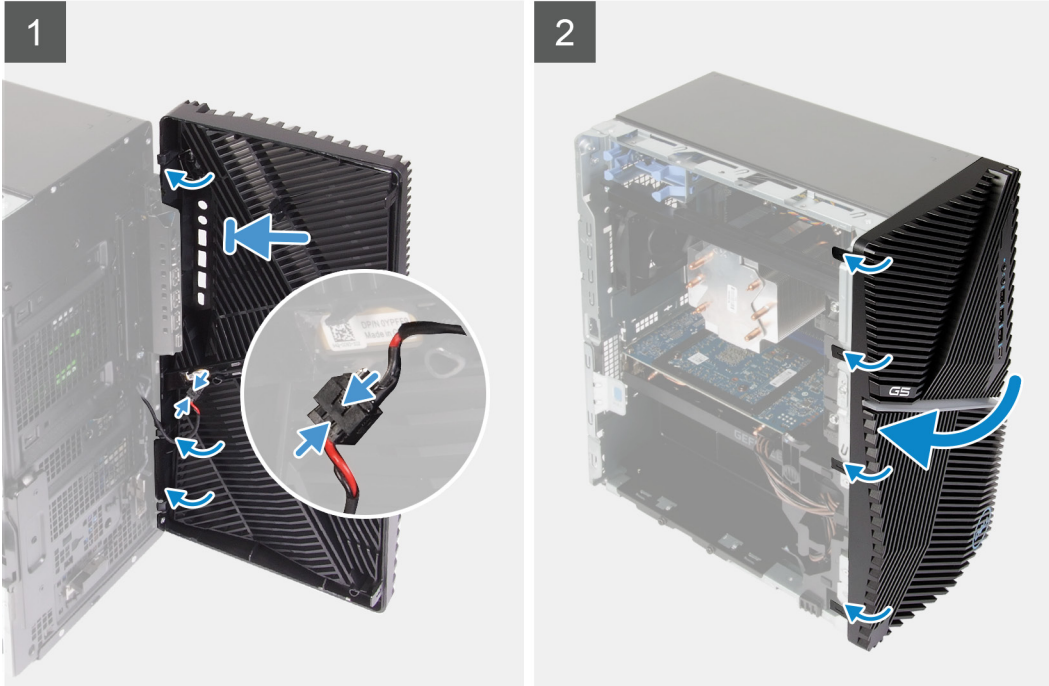

Kroki

1. Ustaw komputer pionowo.
2. Podłącz kabel przednich wskaźników LED do złącza na pokrywie przedniej.
3. Dopasuj zaczepy pokrywy przedniej do otworów w obudowie komputera.
4. Obróć pokrywę przednią w stronę obudowy komputera i wciśnij ją na miejsce.

Kolejne kroki

1. Zainstaluj [lewą pokrywę boczną](#).
2. Wykonaj procedurę przedstawioną w sekcji [Po zakończeniu serwisowania komputera](#).

oprawa dysku twardego 2,5 cala

Wymontowywanie dysku twardego 2,5"

Wymagania

1. Wykonaj procedurę przedstawioną w sekcji [Przed przystąpieniem do serwisowania komputera](#).
2. Wymontuj [lewą pokrywę boczną](#).

Informacje na temat zadania

Na ilustracji przedstawiono umiejscowienie i procedurę wymontowywania zestawu dysku twardego 2,5".

i UWAGA Ten komputer nie jest dostarczany z zainstalowanym dyskiem twardeym 2,5 cala. Jest dostarczany z dwiema pustymi obudowami dysku twardego 2,5 cala i przedłużaczem SATA.

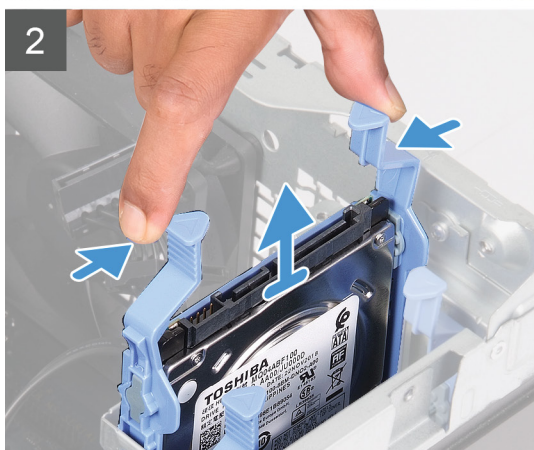
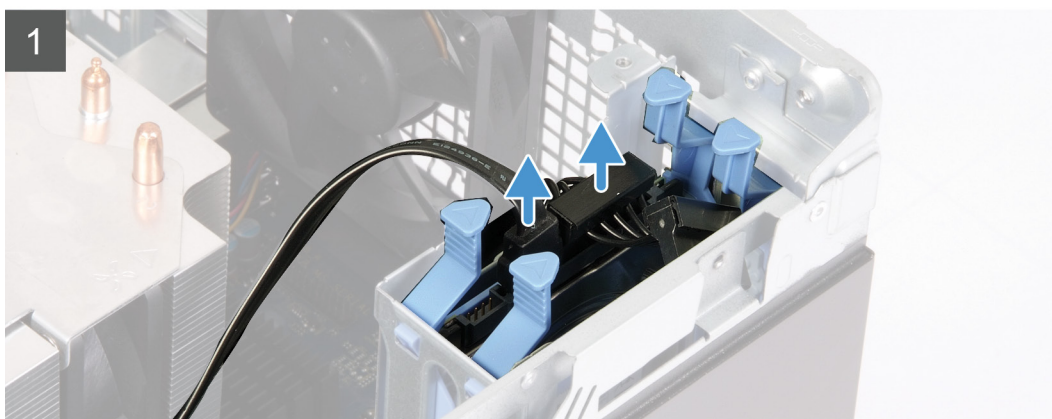
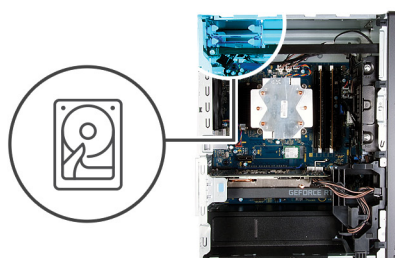

Kroki

1. Odłącz kabel danych i kabel zasilania od dysku twardego.
2. Naciśnij zaczepy zwalniające na klatce na dyski twarde i wysuń zestaw dysku twardego z klatki.
3. Podważ klatkę na dyski twarde, aby uwolnić zaczepy zestawu z gniazd w dysku twardeym.
4. Wymij dysk twardey z klatki.

i UWAGA Zwróć uwagę na orientację lub oznaczenia złącza SATA na klatce dysku twardego, aby ponowna instalacja przebiegła prawidłowo.

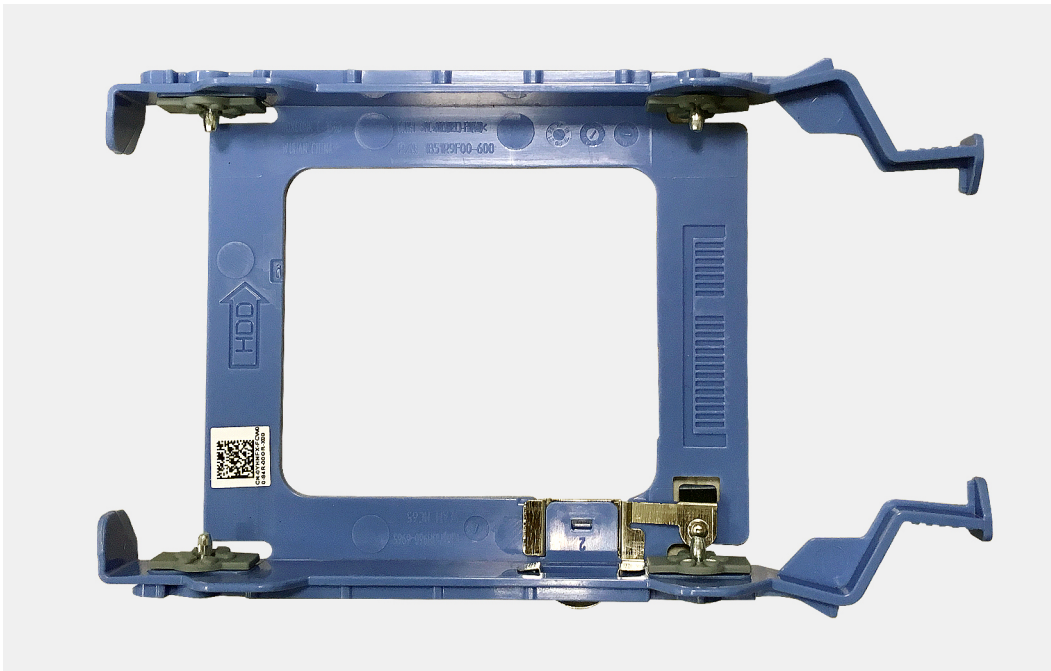

Instalowanie dysku twardego 2,5"

Wymagania

W przypadku wymiany elementu przed wykonaniem procedury instalacji wymontuj wcześniej zainstalowany element.

Informacje na temat zadania

Na ilustracji przedstawiono umiejscowienie i procedurę instalacji zestawu dysku twardego 2,5".

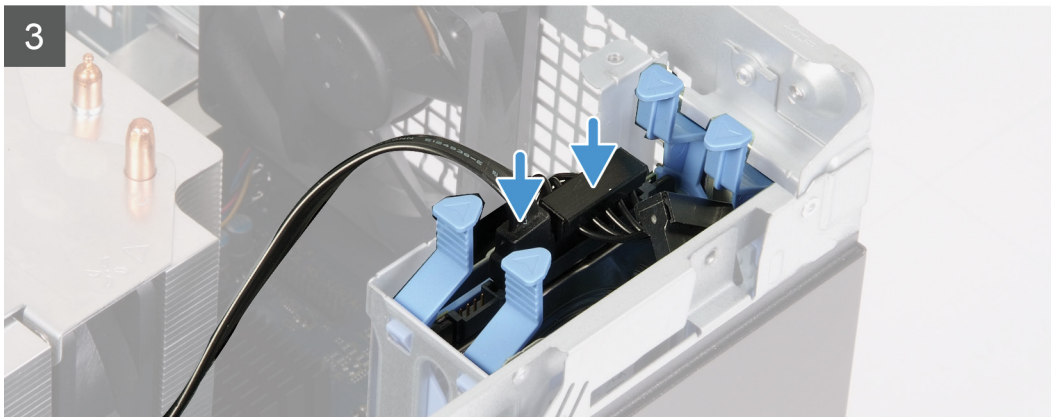
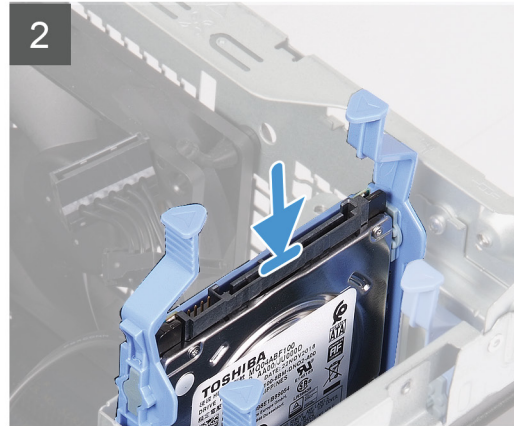
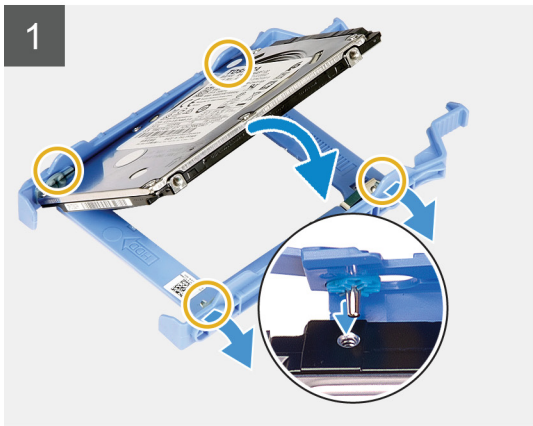
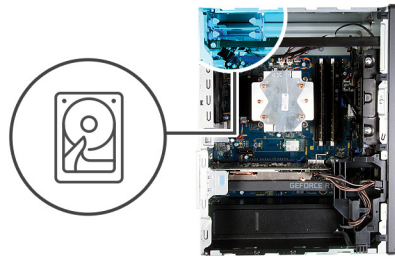

Kroki

1.  **UWAGA** Zwróć uwagę na orientację lub oznaczenia złącza SATA na dysku twardym, aby ponowna instalacja przebiegła prawidłowo.

Umieść dysk twardy w jego wsporniku i dopasuj zaczepy na wsporniku do otworów na dysku twardym.

2. Wsuń zestaw dysku twardego do klatki, aby go osadzić.
3. Podłącz kabel SATA i kabel zasilania do dysku twardego.

Kolejne kroki

1. Zainstaluj *lewą pokrywę boczną*.
2. Wykonaj procedurę przedstawioną w sekcji [Po zakończeniu serwisowania komputera](#).

Dysk twardy SATA 3,5"

Wymontowywanie dysku twardego 3,5"

Wymagania

1. Wykonaj procedurę przedstawioną w sekcji [Przed przystąpieniem do serwisowania komputera](#).
2. Wymontuj lewą pokrywę boczną.

Informacje na temat zadania

Na ilustracji przedstawiono umiejscowienie i procedurę wymontowywania zestawu dysku twardego 3,5".



5x
6-32

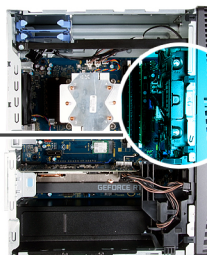

1

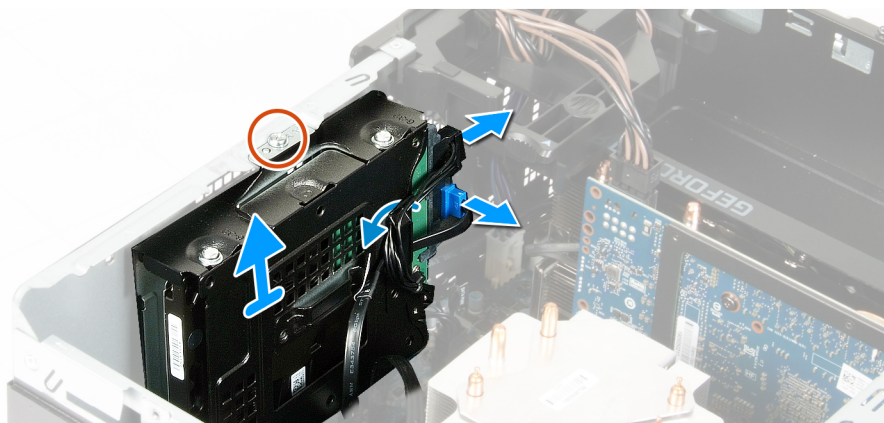

2

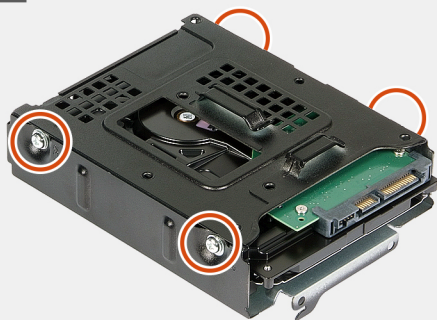

3

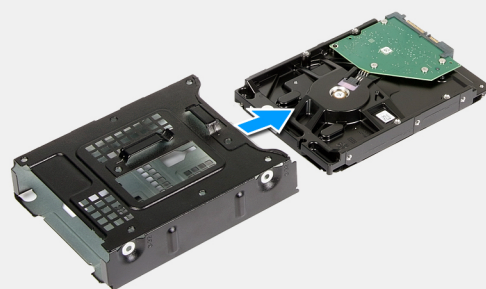

Kroki

1. Połóż komputer na prawym boku obudowy.
2. Wykręć śrubę (#6-32) mocującą zestaw dysku twardego 3,5" do obudowy.
3. Wyjmij zestaw dysku twardego z obudowy.
4. Wyjmij kable z przewodnic w zestawie dysku twardego.
5. Odłącz kabel danych i kabel zasilania od dysku twardego.
6. Wyjmij zestaw dysku twardego z obudowy.
7. Wykręć cztery śruby (#6-32) mocujące dysk twardego do klatki na dyski.
8. Wsuń dysk twardego z klatki.

Instalowanie dysku twardego 3,5"

Wymagania

W przypadku wymiany elementu przed wykonaniem procedury instalacji wymontuj wcześniej zainstalowany element.

Informacje na temat zadania

Na ilustracji przedstawiono umiejscowienie i procedurę wymontowywania zestawu dysku twardego 3,5".



5x
6-32

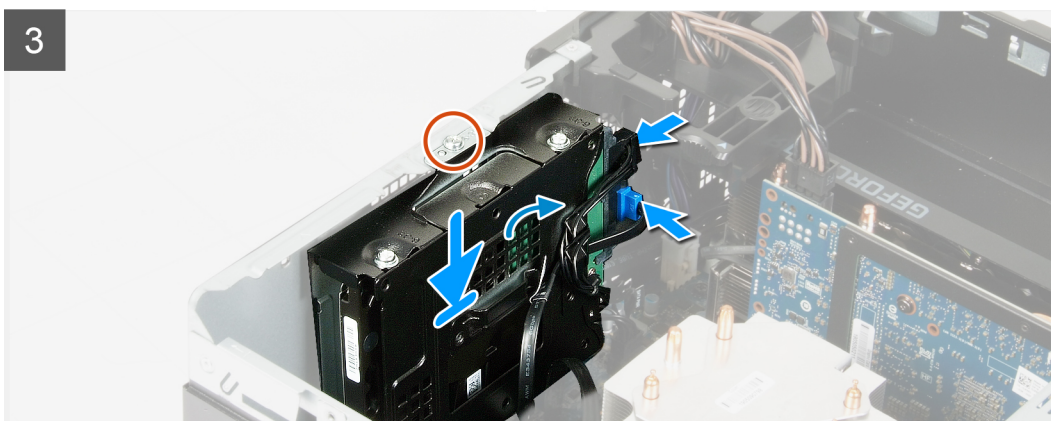
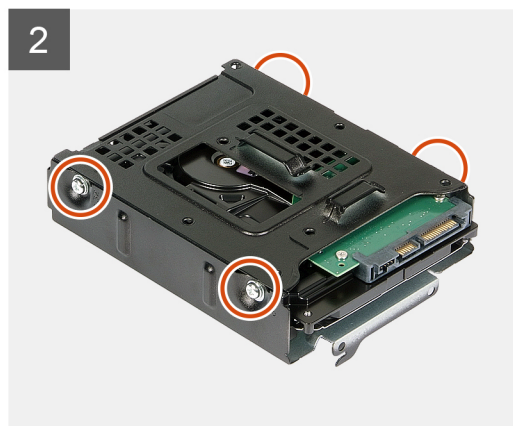
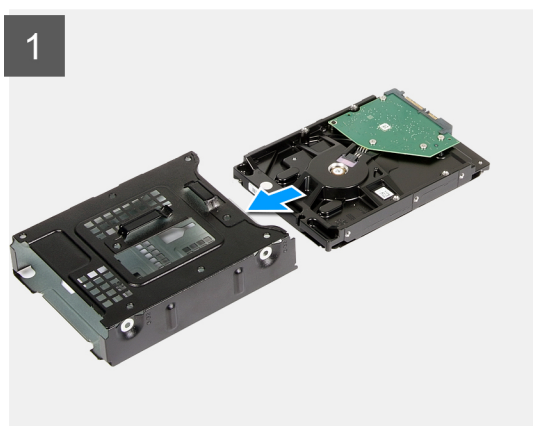

Kroki

1. Wsuń dysk twardego do klatki.
2. Wkręć cztery śruby (#6-32) mocujące dysk twardego do klatki.
3. Dopasuj zestaw dysku twardego do zaczepek w obudowie.
4. Dopasuj otwór na śrubę w zestawie dysku twardego do otworu na śrubę w obudowie, posługując się wypustką.
5. Umieść kabel zasilania i kabel danych w prowadnicach na zestawie dysku twardego i podłącz kable do dysku twardego.
6. Wkręć śrubę (#6-32) mocującą zestaw dysku twardego do obudowy.

Kolejne kroki

1. Zainstaluj [lewą pokrywę boczną](#).
2. Wykonaj procedurę przedstawioną w sekcji [Po zakończeniu serwisowania komputera](#).

wentylator obudowy

Demontaż wentylatora obudowy

Wymagania

1. Wykonaj procedurę przedstawioną w sekcji [Przed przystąpieniem do serwisowania komputera](#).
2. Wymontuj [lewą pokrywę boczną](#).
3. Wymontuj [listwę świetlną](#).

Informacje na temat zadania

Na ilustracji przedstawiono umiejscowienie i procedurę wymontowywania wentylatora obudowy.

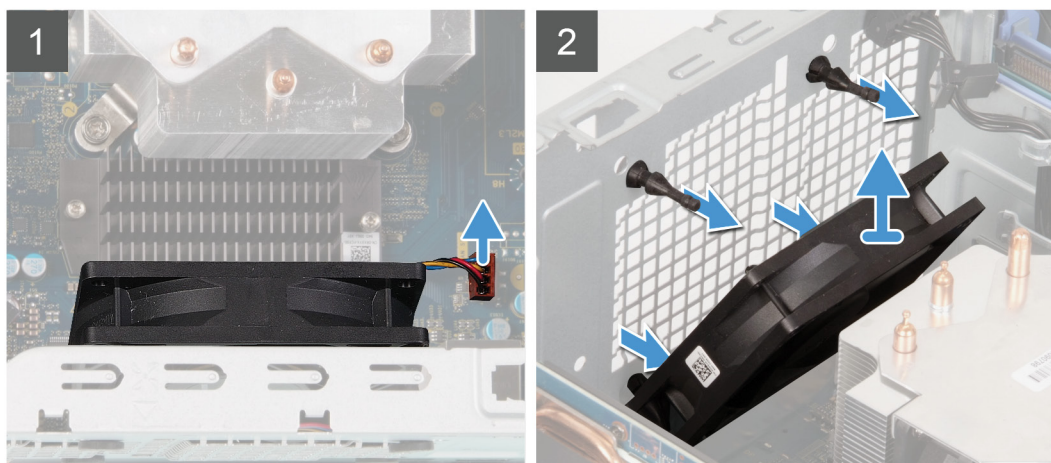
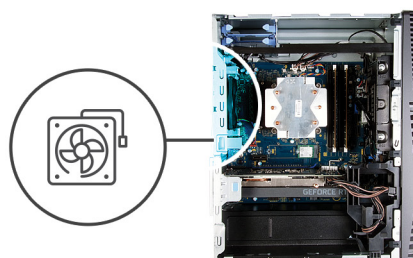

Kroki

1. Połóż komputer na prawym boku obudowy.
2. Odłącz kabel wentylatora od płyty systemowej.
3. Delikatnie pociągnij wentylator, aby go uwolnić z gumowych pierścieni.
4. Wymij wentylator z obudowy.

Instalowanie wentylatora obudowy

Wymagania

W przypadku wymiany elementu przed wykonaniem procedury instalacji wymontuj wcześniej zainstalowany element.

Informacje na temat zadania

Na ilustracji przedstawiono umiejscowienie i procedurę instalacji wentylatora obudowy.

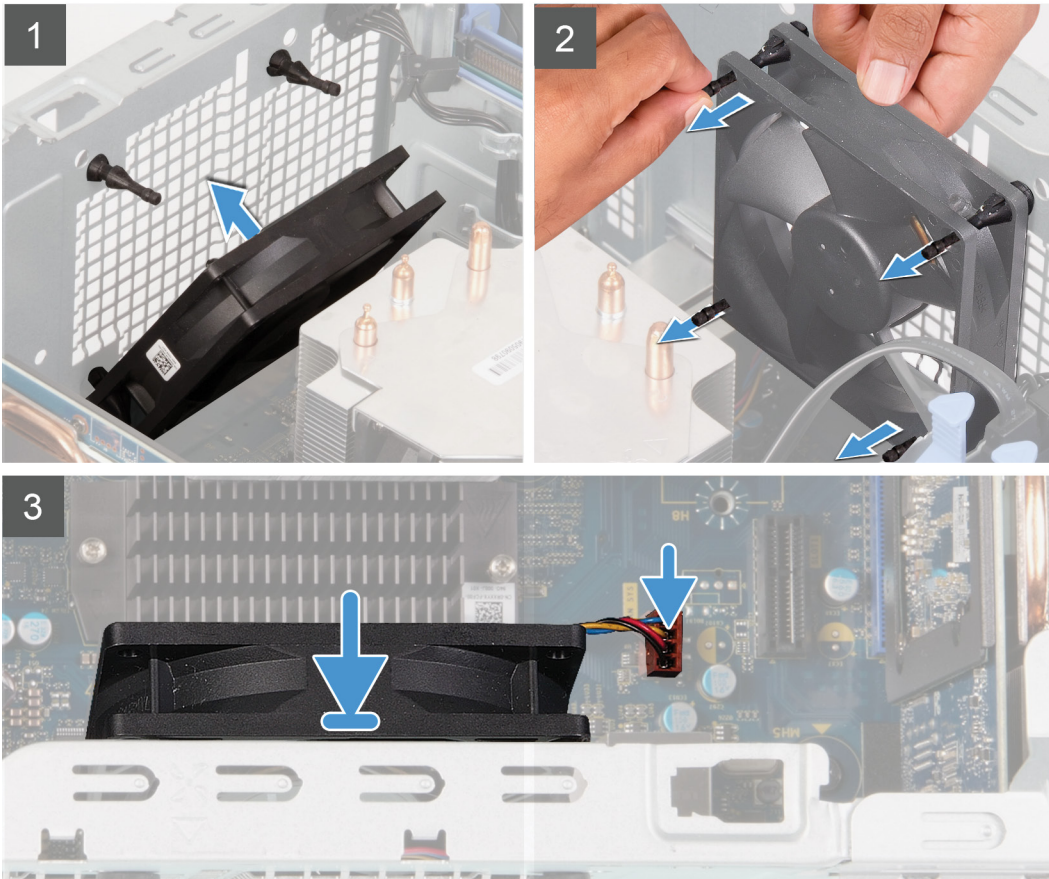
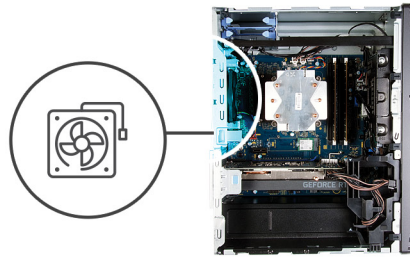

Kroki

1. Wyrównaj otwory w wentylatorze z gumowymi krążkami na obudowie.

i **UWAGA** Wymienny wentylator może mieć zaczepy włożone w gniazda gumowych krążków, które blokują te gniazda i uniemożliwiają nieprawidłową instalację na wentylatorze. Wentylator serwisowy ma zaczepy włożone z jednej strony w celu uniknięcia nieprawidłowej instalacji wentylatora.



2. Włóż gumowe pierścienie do gniazd w wentylatorze i pociągnij pierścienie, aż wentylator zostanie osadzony na miejscu.
3. Podłącz kabel wentylatora do złącza na płycie systemowej.

Kolejne kroki

1. Zainstaluj [listwę świetlną](#).
2. Zainstaluj [lewą pokrywę boczną](#).
3. Wykonaj procedurę przedstawioną w sekcji [Po zakończeniu serwisowania komputera](#).

Moduły pamięci

Wymontowywanie modułów pamięci

Wymagania

1. Wykonaj procedurę przedstawioną w sekcji [Przed przystąpieniem do serwisowania komputera](#).
2. Wymontuj [lewą pokrywę boczną](#).

Informacje na temat zadania

Na ilustracji przedstawiono umiejscowienie i procedurę wymontowywania modułów pamięci.

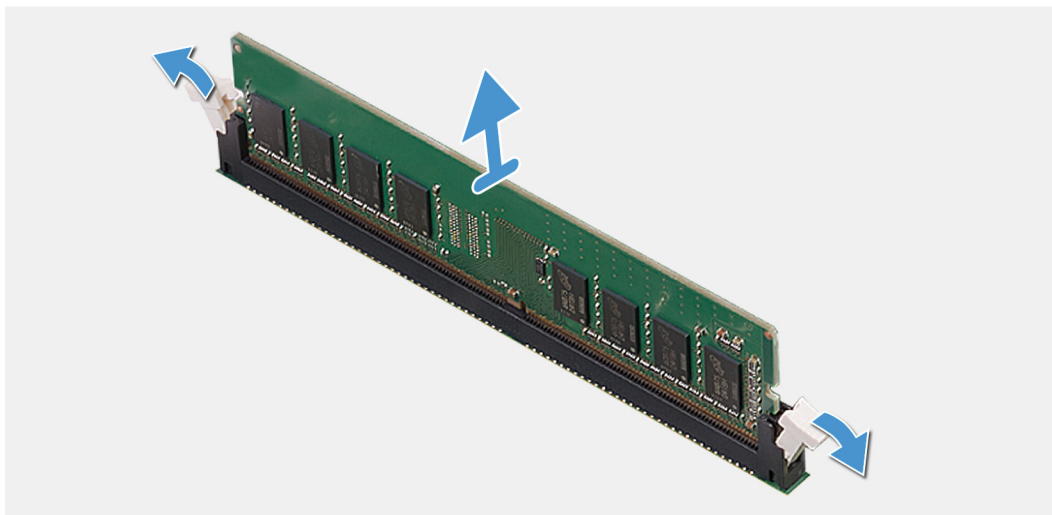
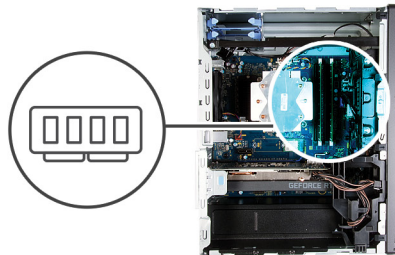

Kroki

1. Połóż komputer na prawym boku obudowy.
2. Ostrożnie rozciągnij palcami zatrzaski zabezpieczające znajdujące się na końcach gniazda modułu pamięci.
3. Chwyć moduł pamięci w pobliżu zacisku mocującego, a następnie delikatnie wyjmij go z gniazda.

i | **UWAGA** Powtórz kroki od 2 do 4, aby wymontować pozostałe moduły pamięci zainstalowane w komputerze.

i | **UWAGA** Zwróć uwagę na gniazda i orientację modułów pamięci, aby zainstalować je ponownie w taki sam sposób.

i | **UWAGA** Jeśli wyjęcie modułu pamięci jest trudne, należy poluzować moduł, delikatnie poruszając nim w przód i w tył, aż do wyjęcia z gniazda.

Δ | **OSTRZEŻENIE** Aby zapobiec uszkodzeniu modułu pamięci, należy go trzymać za brzegi. Nie należy dotykać elementów modułu pamięci.

Instalowanie modułów pamięci

Wymagania

W przypadku wymiany elementu przed wykonaniem procedury instalacji wymontuj wcześniej zainstalowany element.

Informacje na temat zadania

Na ilustracji przedstawiono umiejscowienie i procedurę instalacji modułów pamięci.

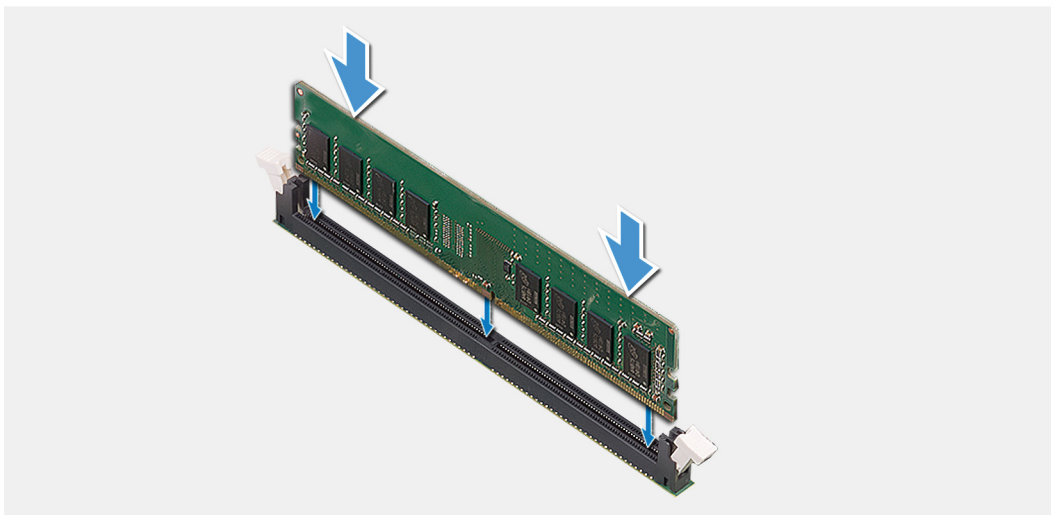
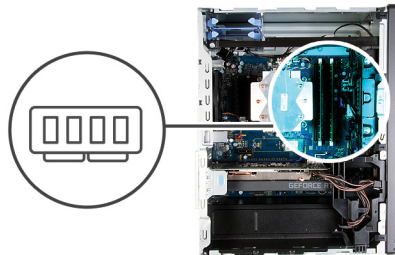

Kroki

1. Dopasuj wycięcie w module pamięci do wypustki w gnieździe.
2. Włóż moduł pamięci do gniazda i dociśnij go, aż zostanie osadzony, a zaciski mocujące zabezpieczą moduł.

UWAGA Zaciski mocujące powrócą do pozycji zamkniętej. Jeśli nie usłyszysz kliknięcia, wyjmij moduł pamięci i zainstaluj go ponownie.

UWAGA Jeśli wyjęcie modułu pamięci jest trudne, należy poluzować moduł, delikatnie poruszając nim w przód i w tył, aż do wyjęcia z gniazda.

OSTRZEŻENIE Aby zapobiec uszkodzeniu modułu pamięci, należy go trzymać za brzegi. Nie należy dotykać elementów modułu pamięci.

Kolejne kroki

1. Zainstaluj [lewą pokrywę boczną](#).
2. Wykonaj procedurę przedstawioną w sekcji [Po zakończeniu serwisowania komputera](#).

karta sieci bezprzewodowej

Wymontowywanie karty sieci bezprzewodowej

Wymagania

1. Wykonaj procedurę przedstawioną w sekcji [Przed przystąpieniem do serwisowania komputera](#).
2. Wymontuj [lewą pokrywę boczną](#).
3. Wymontowywanie [dysku twardego 3,5"](#).

Informacje na temat zadania

Na ilustracji przedstawiono umiejscowienie i procedurę wymontowywania karty sieci bezprzewodowej.



1x
M2x3

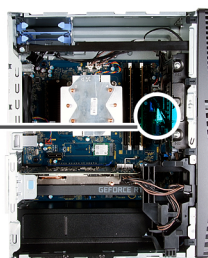

Kroki

1. Połóż komputer na prawym boku obudowy.
2. Wykręć śrubę (M2x3) mocującą kartę sieci bezprzewodowej do płyty systemowej.
3. Przesuń i zdejmij wspornik karty sieci bezprzewodowej z karty.
4. Odłącz kable antenowe od karty sieci bezprzewodowej.
5. Przesuń i wyjmij kartę sieci bezprzewodowej z gniazda pod kątem.

Instalowanie karty sieci bezprzewodowej

Wymagania

W przypadku wymiany elementu przed wykonaniem procedury instalacji wymontuj wcześniej zainstalowany element.

UWAGA Aby uniknąć uszkodzenia kart sieci bezprzewodowej, nie należy umieszczać pod kartą żadnych kabli.

Informacje na temat zadania

Na ilustracji przedstawiono umiejscowienie i procedurę instalacji karty sieci bezprzewodowej.



1x
M2x3

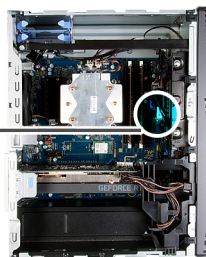

Kroki

1. Podłącz kable antenowe do karty sieci bezprzewodowej.

W poniższej tabeli przedstawiono schemat kolorów kabli antenowych poszczególnych kart sieci bezprzewodowej obsługiwanych w komputerze.

Tabela 2. Schemat kolorów kabli antenowych

Złącza na karcie sieci bezprzewodowej	Kolor kabla antenowego
Kabel główny (biały trójkąt)	Biały
Kabel pomocniczy (czarny trójkąt)	Czarny

2. Przesuń i załóż wspornik karty sieci bezprzewodowej na kartę.
3. Dopasuj wycięcie na karcie sieci bezprzewodowej do wypustki w gnieździe karty.
4. Wsuń kartę sieci bezprzewodowej pod kątem do gniazda karty sieci bezprzewodowej.
5. Wkręć śrubę (M2x3) mocującą kartę sieci bezprzewodowej do płyty systemowej.

Kolejne kroki

1. Zainstaluj [dysk twardy 3,5"](#).
2. Zainstaluj [lewą pokrywę boczną](#).
3. Wykonaj procedurę przedstawioną w sekcji [Po zakończeniu serwisowania komputera](#).

Dysk SSD / pamięć Intel Optane

Wymontowywanie dysku SSD / pamięci Intel Optane

Wymagania

i UWAGA Przed wymontowaniem modułu Intel Optane z komputera wyłącz pamięć Intel Optane. Aby uzyskać więcej informacji na temat wyłączania pamięci Intel Optane, patrz [Wyłączanie pamięci Intel Optane](#)

1. Wykonaj procedurę przedstawioną w sekcji [Przed przystąpieniem do serwisowania komputera](#).
2. Wymontuj [lewą pokrywę boczną](#).
3. Wymontuj [kartę graficzną](#).

Informacje na temat zadania

Na ilustracji przedstawiono umiejscowienie i procedurę wymontowywania dysku SSD / pamięci Intel Optane.



1x
M2x3



1 M.2 2280

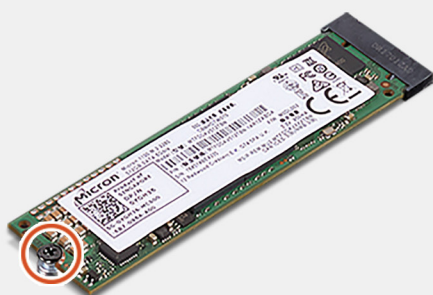

2

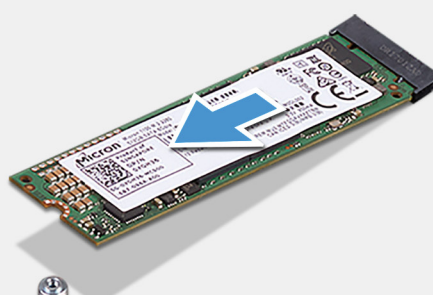

M.2 2230

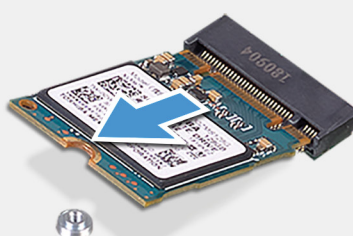

Kroki

1. Wykręć śrubę (M2x3) mocującą wspornik dysku SSD / modułu Intel Optane do płyty systemowej.
2. Przesuń i wyjmij dysk SSD / pamięć Intel Optane z gniazda na kartę M.2 na płycie systemowej.

Instalowanie dysku SSD / pamięci Intel Optane

Wymagania

⚠ OSTRZEŻENIE Napędy SSD są delikatne. Z napędami SSD należy obchodzić się bardzo ostrożnie.

W przypadku wymiany elementu przed wykonaniem procedury instalacji wymontuj wcześniej zainstalowany element.

Informacje na temat zadania

Na ilustracji przedstawiono umiejscowienie i procedurę instalacji dysku SSD / pamięci Intel Optane.



1x
M2x2.5



1 M.2 2280

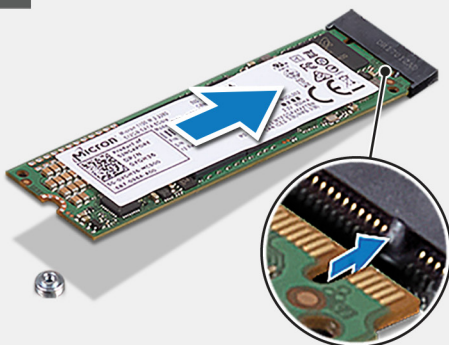

2

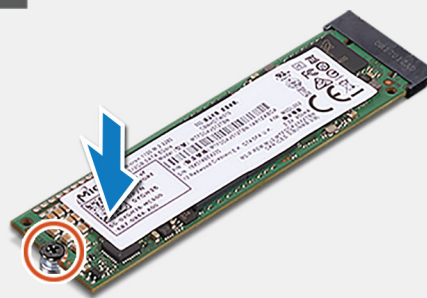

M.2 2230

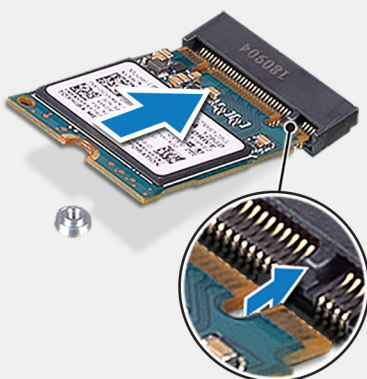

Kroki

1. Odszukaj wycięcie na dysku SSD / module Intel Optane.
2. Dopasuj wycięcie na dysku SSD / module Intel Optane do wypustki w gnieździe na kartę M.2.

3. Wsuń dysk SSD / moduł Intel Optane do gniazda na kartę M.2 na płycie systemowej.
4. Wkręć śrubę (M2x3) mocującą dysk SSD / moduł Intel Optane do płyty systemowej.

Kolejne kroki

1. Zainstaluj [kartę graficzną](#).
2. Zainstaluj [lewą pokrywę boczną](#).
3. Wykonaj procedurę przedstawioną w sekcji [Po zakończeniu serwisowania komputera](#).

 **UWAGA** Włącz technologię Intel pamięci Optane po wymianie modułu pamięci Intel Optane. Więcej informacji na temat włączania pamięci Intel Optane zawiera sekcja [Włączanie pamięci Intel Optane](#)

Karta graficzna

Wymontowywanie karty graficznej

Wymagania

1. Wykonaj procedurę przedstawioną w sekcji [Przed przystąpieniem do serwisowania komputera](#).
2. Wymontuj [lewą pokrywę boczną](#).

Informacje na temat zadania

Na ilustracji przedstawiono umiejscowienie i procedurę wymontowywania karty graficznej.

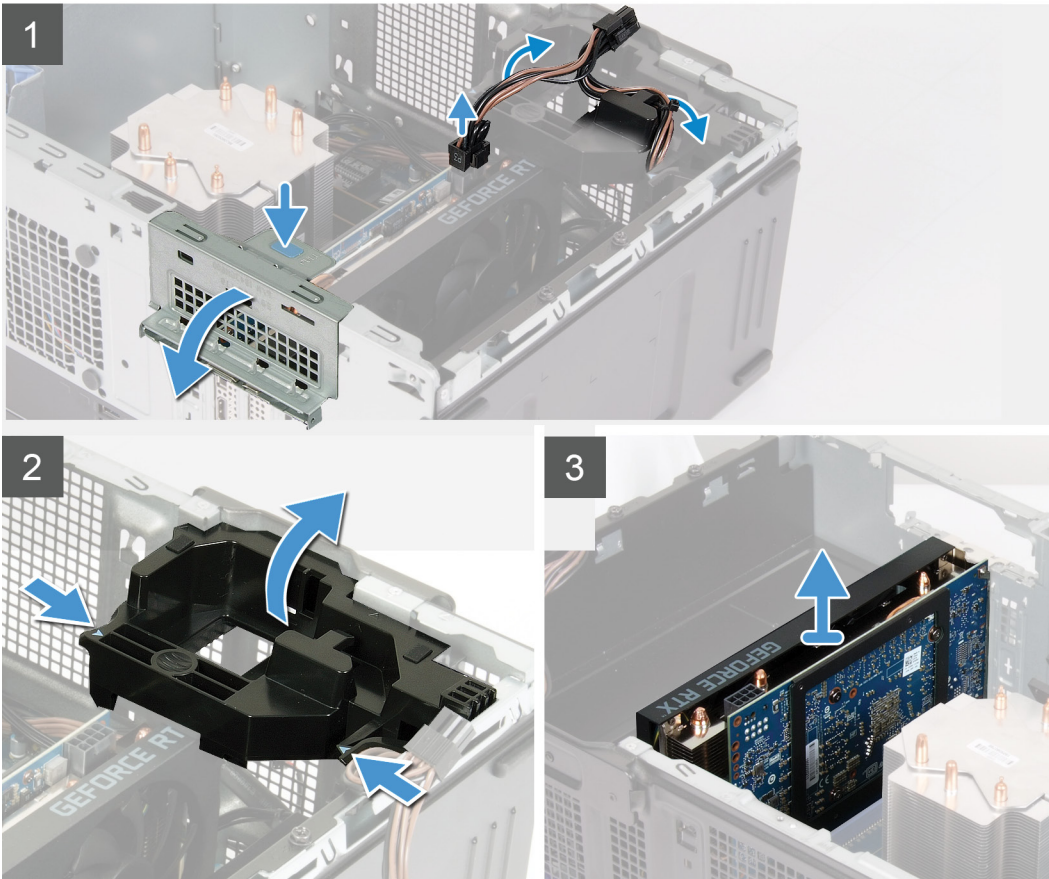
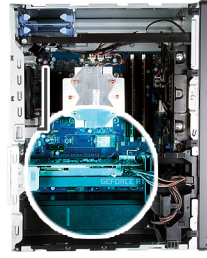

Kroki

1. Połóż komputer na prawym boku obudowy.
2. Odszukaj kartę graficzną (PCI-Express).
3. Odłącz kable zasilacza od karty graficznej i wyjmij je z prowadnic na wsporniku karty graficznej.
4. Naciśnij zatrzaski mocujące wspornika karty graficznej i obróć go, aby wyjąć go z obudowy.
5. Unieś zaczep, aby otworzyć drzwiczki PCIe.
6. Naciśnij i przytrzymaj zaczep zabezpieczający w gnieździe karty graficznej, a następnie wyjmij kartę graficzną z gniazda.

i UWAGA Ten krok dotyczy tylko komputerów wyposażonych we wspornik karty graficznej.

i UWAGA Aby wymontować kartę graficzną NVIDIA GeForce RTX 2080, unieś i obróć kartę graficzną.

Instalowanie karty graficznej

Wymagania

W przypadku wymiany elementu przed wykonaniem procedury instalacji wymontuj wcześniej zainstalowany element.

Informacje na temat zadania

Na ilustracji przedstawiono umiejscowienie i procedurę instalacji karty graficznej.

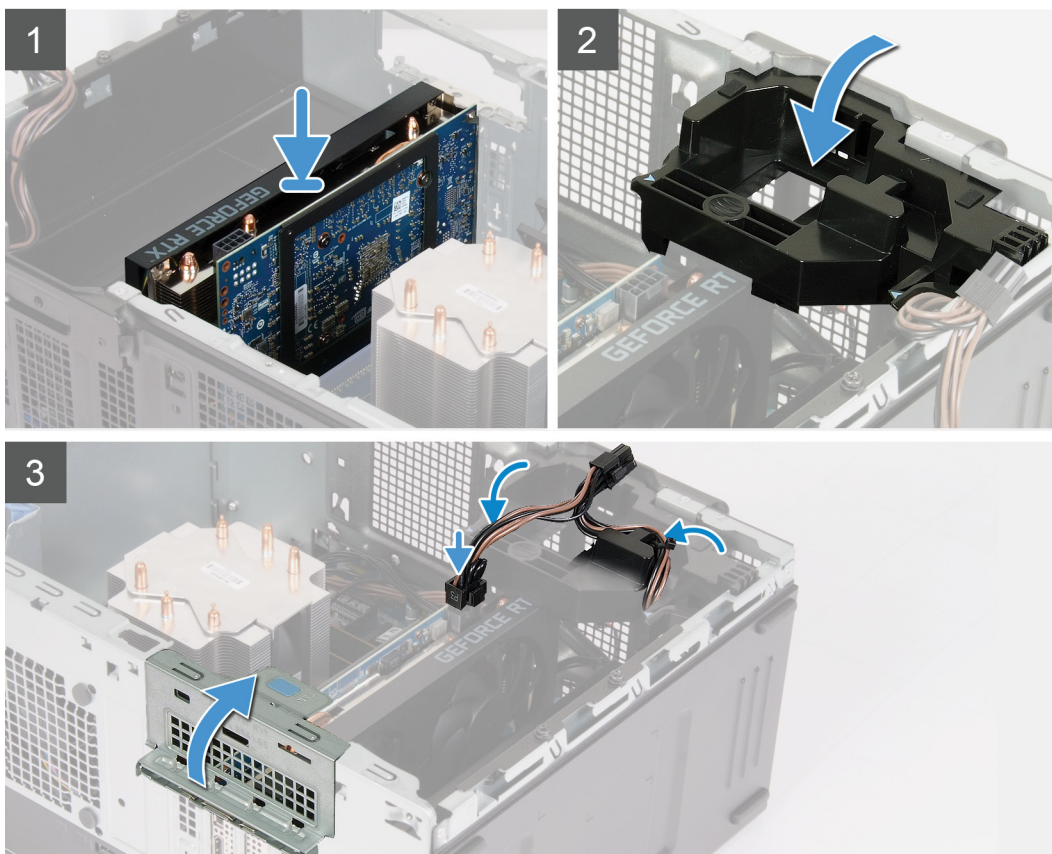

Kroki

1. Dopasuj kartę graficzną do gniazda PCI-Express na płycie systemowej.

i UWAGA Aby zainstalować kartę graficzną NVIDIA GeForce RTX 2080, obróć i zainstaluj kartę graficzną.

2. Podłącz kartę do złącza, dopasowując ją do wypustki, i wciśnij ją mocno. Upewnij się, że karta jest mocno osadzona w gnieździe.

3. Zamknij drzwiczki PCIe.

4. Załóż wspornik karty graficznej łączący kartę graficzną.

i UWAGA Ten krok dotyczy tylko komputerów wyposażonych we wspornik karty graficznej.

5. Umieść kable w prowadnicy na wsporniku karty graficznej i podłącz kable zasilania do karty graficznej.

Kolejne kroki

1. Zainstaluj [prawą pokrywę boczną](#).

2. Wykonaj procedurę przedstawioną w sekcji [Po zakończeniu serwisowania komputera](#).

Bateria pastylkowa

Wymontowywanie baterii pastylkowej

Wymagania

1. Wykonaj procedurę przedstawioną w sekcji [Przed przystąpieniem do serwisowania komputera](#).

i UWAGA Przed przystąpieniem do wykonywania czynności wymagających otwarcia obudowy komputera należy zapoznać się z instrukcjami dotyczącymi bezpieczeństwa dostarczonymi z komputerem i wykonać procedurę przedstawioną w sekcji [na temat czynności przed otwarciem obudowy komputera](#). Po zakończeniu pracy wewnątrz komputera należy postępować zgodnie z instrukcjami w sekcji [na temat czynności po zakończeniu pracy wewnątrz komputera](#). Więcej informacji na temat postępowania zgodnego z zasadami bezpieczeństwa znajduje się na stronie dotyczącej przestrzegania przepisów pod adresem www.dell.com/regulatory_compliance.

Δ OSTRZEŻENIE Wyjęcie baterii pastylkowej spowoduje przywrócenie domyślnych ustawień programu konfiguracyjnego systemu BIOS. Zalecane jest zanotowanie aktualnych ustawień programu konfiguracyjnego systemu BIOS przed wyjęciem baterii pastylkowej.

2. Wymontuj lewą pokrywę boczną.
3. Wymontuj kartę graficzną.

Informacje na temat zadania

Na ilustracji przedstawiono umiejscowienie i procedurę wyjmowania baterii pastylkowej.

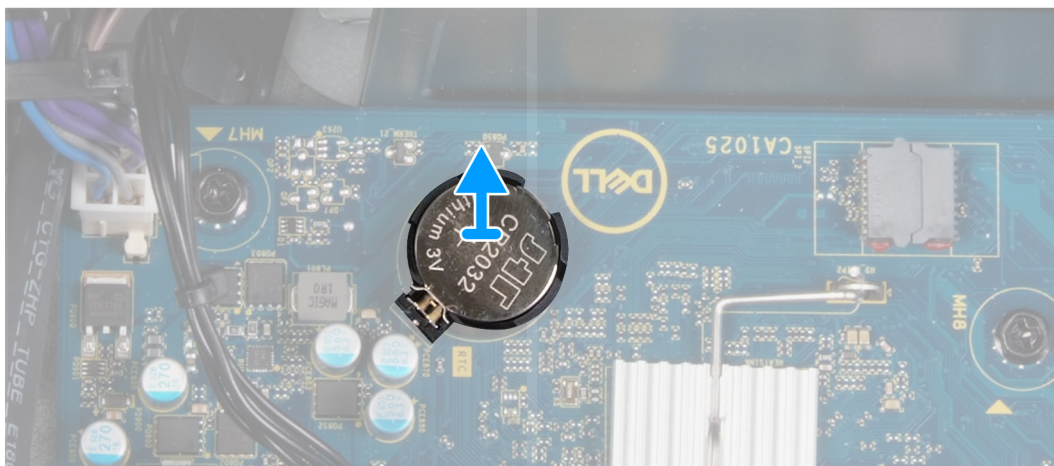
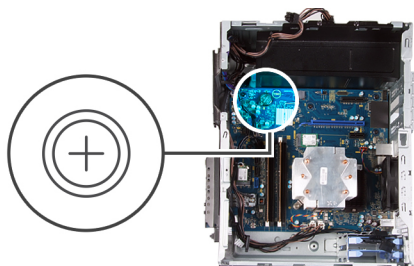

Kroki

1. Połóż komputer na prawym boku obudowy.
2. Naciśnij palcem dźwignię zwalniającą na gnieździe baterii pastylkowej, aby zwolnić baterię pastylkową z gniazda.
3. Wymontuj baterię pastylkową.

Instalowanie baterii pastylkowej

Wymagania

W przypadku wymiany elementu przed wykonaniem procedury instalacji wymontuj wcześniej zainstalowany element.

Informacje na temat zadania

Na ilustracji przedstawiono umiejscowienie i procedurę instalacji baterii pastylkowej.

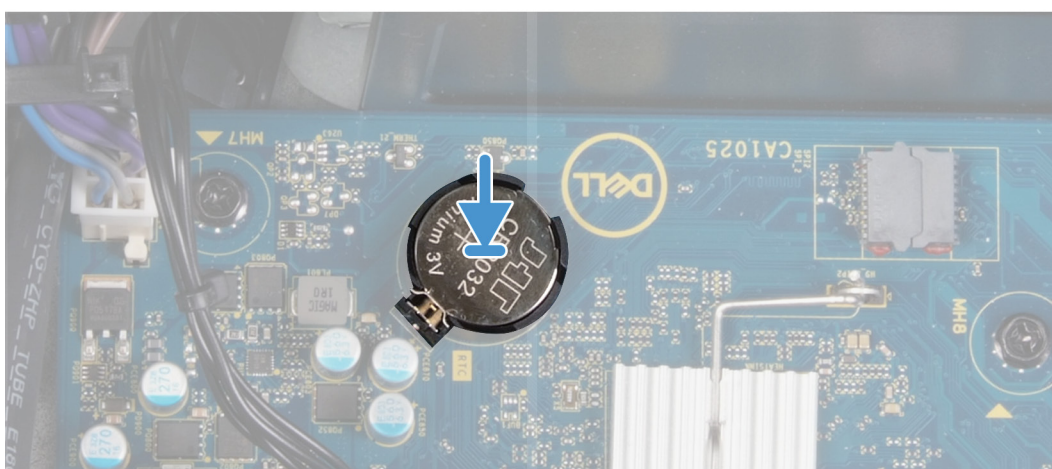
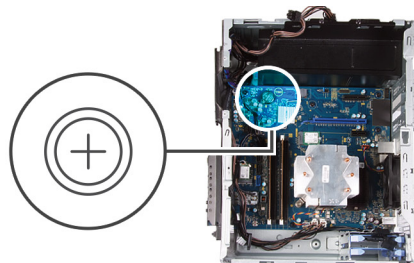

Włóż baterię pastylkową do gniazda stroną oznaczoną znakiem + do góry i dociśnij ją w gnieździe.

Kolejne kroki

1. Zainstaluj [kartę graficzną](#).
2. Zainstaluj [lewą pokrywę boczną](#).
3. Wykonaj procedurę przedstawioną w sekcji [Po zakończeniu serwisowania komputera](#).

zasilacz

Wymontowywanie zasilacza

Wymagania

1. Wykonaj procedurę przedstawioną w sekcji [Przed przystąpieniem do serwisowania komputera](#).
2. Wymontuj [lewą pokrywę boczną](#).
3. Wymontuj [kartę graficzną](#).
4. Wymontowywanie [dysku twardego 3,5"](#).

UWAGA Przed odłączeniem kabli należy zanotować ich rozmieszczenie, aby można je było prawidłowo ułożyć podczas instalowania zasilacza.

Informacje na temat zadania

Na poniższych ilustracjach przedstawiono umiejscowienie i procedurę wymontowywania zasilacza.



2x
6-32



3x
6-32

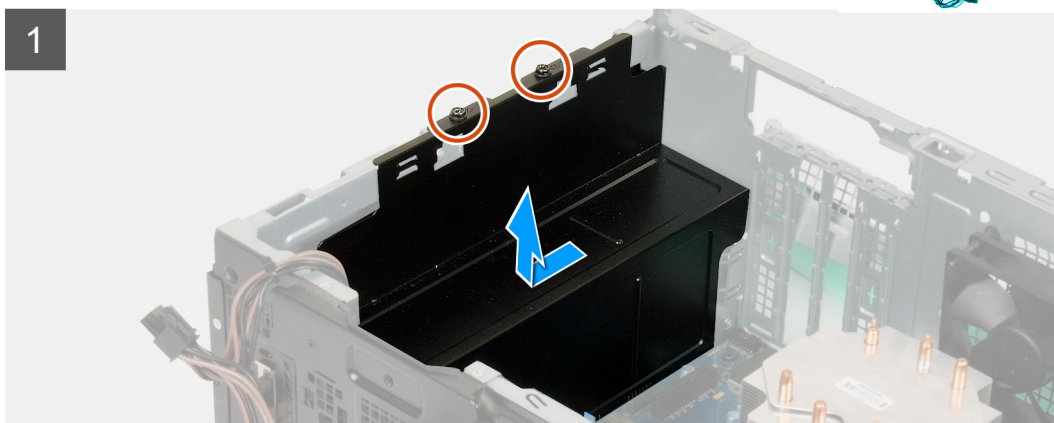
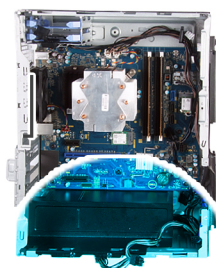

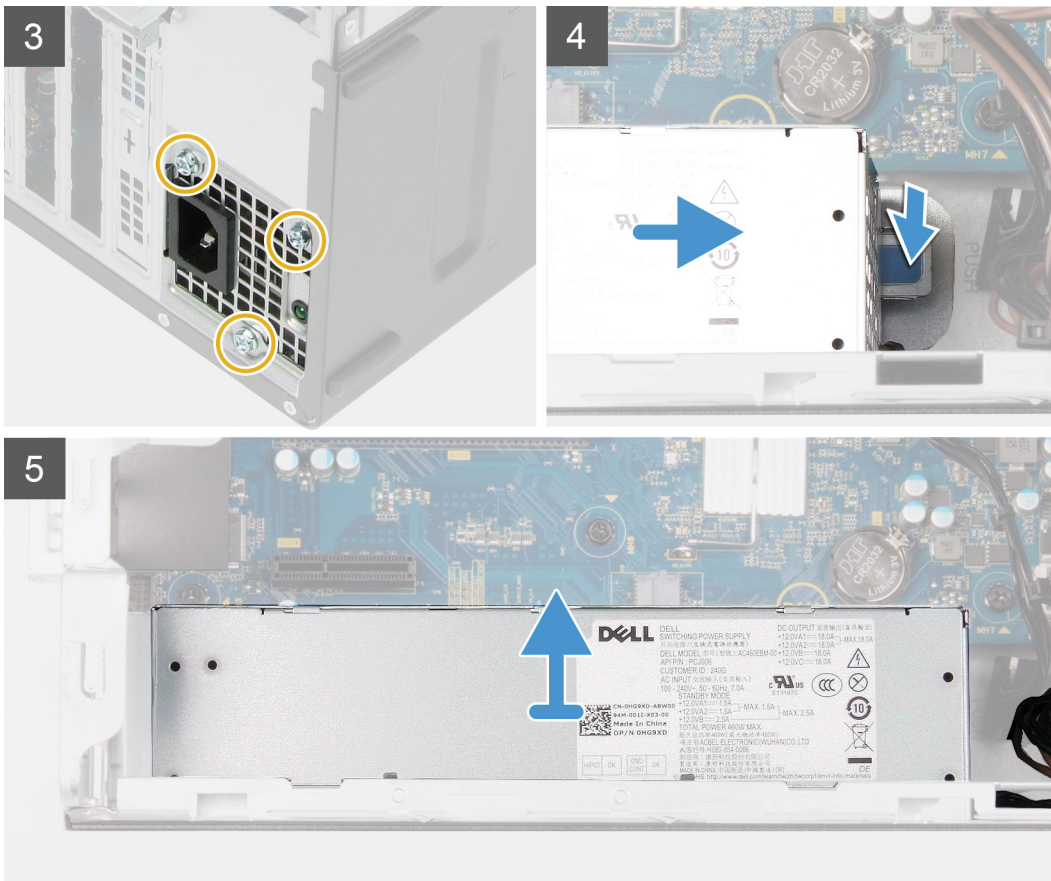

Kroki

1. Połóż komputer na prawym boku obudowy.
2. Wykręć dwie śruby (#6-32) mocujące pokrywę zasilacza do obudowy.
 - i UWAGA** Pokrywa zasilacza jest zainstalowana tylko w komputerach z przezroczystymi drzwiczkami. Ten krok dotyczy tylko komputerów wyposażonych w pokrywę zasilacza.
3. Przesuń i zdejmij pokrywę zasilacza z zasilacza.
4. Wykręć trzy śruby (#6-32) mocujące zasilacz do obudowy.
5. Odłącz kable zasilacza od płyty systemowej i wyjmij je z przewodnic w obudowie.
6. Naciśnij zacisk mocujący i wsuń zasilacz z tyłu obudowy.
7. Wyjmij zasilacz z ramy montażowej.

Instalowanie zasilacza

Wymagania

W przypadku wymiany elementu przed wykonaniem procedury instalacji wymontuj wcześniej zainstalowany element.

⚠ PRZESTROGA Kable i porty z tyłu zasilacza są oznakowane kolorami wskazującymi różną moc zasilania. Upewnij się, że kable są podłączone do odpowiednich portów. Nieprawidłowe podłączenie kabli może doprowadzić do uszkodzenia zasilacza i/lub elementów systemu.

Informacje na temat zadania

Na poniższych ilustracjach przedstawiono umiejscowienie i procedurę instalacji zasilacza.

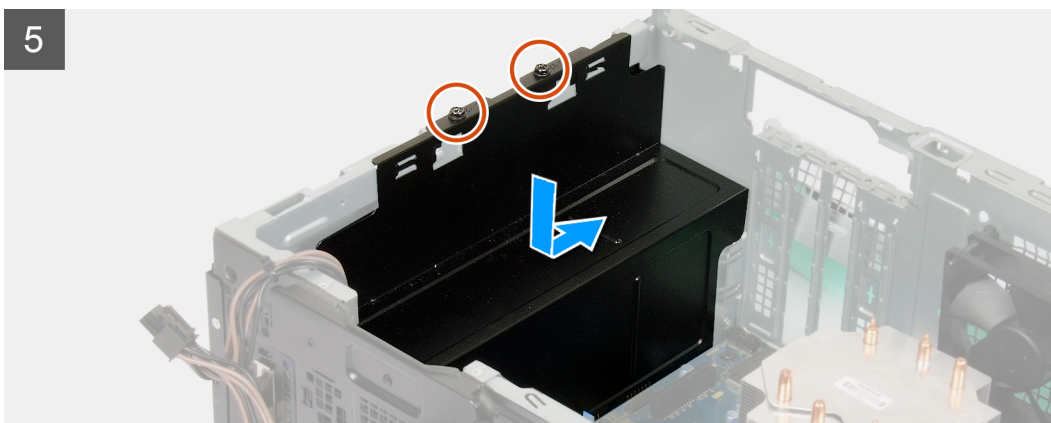

Kroki

1. Wsuń zasilacz do obudowy, aż zaczep zablokuje go na miejscu.
2. Umieść kable w prowadnicach na obudowie i podłącz je do odpowiednich złączy na płycie systemowej.
3. Wkręć trzy śruby (#6-32) mocujące zasilacz do obudowy.
4. Dopasuj otwory na śruby w pokrywie zasilacza do otworów w obudowie komputera.

i UWAGA Pokrywa zasilacza jest zainstalowana tylko w komputerach z przezroczystymi drzwiczkami. Ten krok dotyczy tylko komputerów wyposażonych w pokrywę zasilacza.

5. Wkręć dwie śruby (#6-32) mocujące zasilacz do obudowy komputera.

Kolejne kroki

1. Zainstaluj [dysk twardy 3,5"](#).
2. Zainstaluj [kartę graficzną](#).
3. Zainstaluj [lewą pokrywę boczną](#).

- Wykonaj procedurę przedstawioną w sekcji [Po zakończeniu serwisowania komputera](#).

Zestaw wentylatora i radiatora procesora

Wymontowywanie zestawu wentylatora i radiatora procesora

Wymagania

- Wykonaj procedurę przedstawioną w sekcji [Przed przystąpieniem do serwisowania komputera](#).
 - UWAGA** Radiator może się silnie nagrzewać podczas pracy komputera. Przed dotknięciem radiatora należy poczekać aż wystarczająco ostygnie.
 - OSTRZEŻENIE** Aby zapewnić maksymalne chłodzenie procesora, nie należy dotykać powierzchni termoprzewodzących na radiatorze procesora. Substancje oleiste na skórze dłoni mogą zmniejszyć przewodność cieplną pasty termoprzewodzącej.
- Wymontuj [lewą pokrywę boczną](#).

Informacje na temat zadania

Na ilustracji przedstawiono umiejscowienie i procedurę wymontowywania zestawu wentylatora i radiatora procesora.

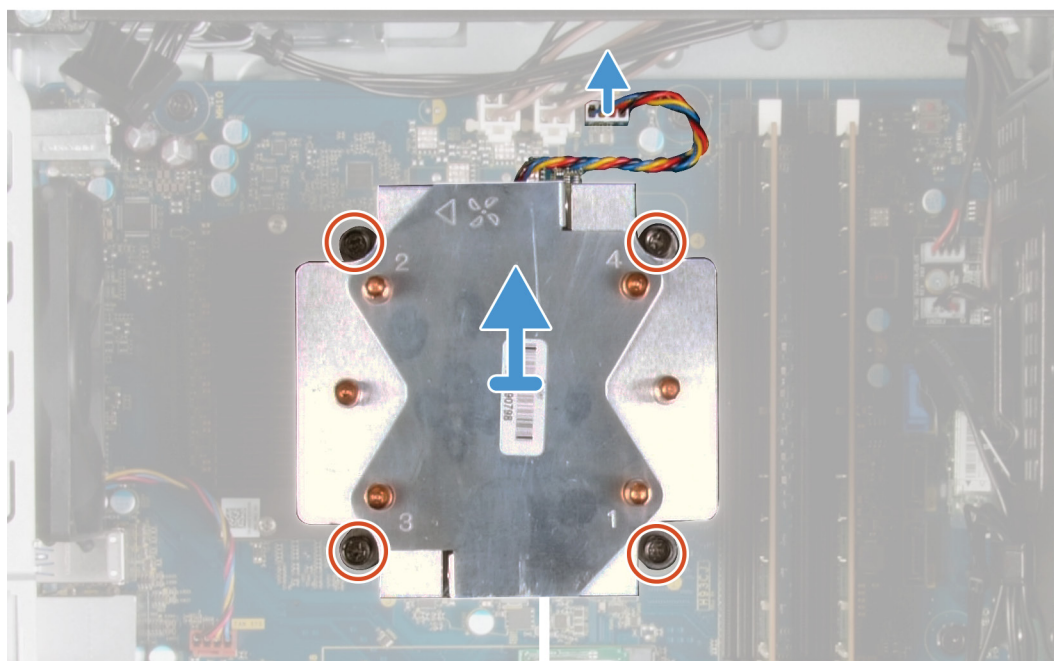

Kroki

- Odłącz kabel wentylatora procesora od płyty systemowej.
- W kolejności odwrotnej do wskazanej na radiatorze (4->3->2->1) poluzuj śruby mocujące zestaw wentylatora i radiatora procesora do płyty systemowej.

3. Wymij zestaw wentylatora i radiatora procesora z płyty systemowej.

Instalowanie zestawu wentylatora i radiatora procesora

Wymagania

W przypadku wymiany elementu przed wykonaniem procedury instalacji wymontuj wcześniej zainstalowany element.

OSTRZEŻENIE W przypadku wymiany procesora lub radiatora należy użyć pasty termoprzewodzącej dostarczonej w zestawie, aby zapewnić właściwe odprowadzanie ciepła.

Informacje na temat zadania

Na ilustracji przedstawiono umiejscowienie i procedurę instalowania zestawu wentylatora i radiatora procesora.

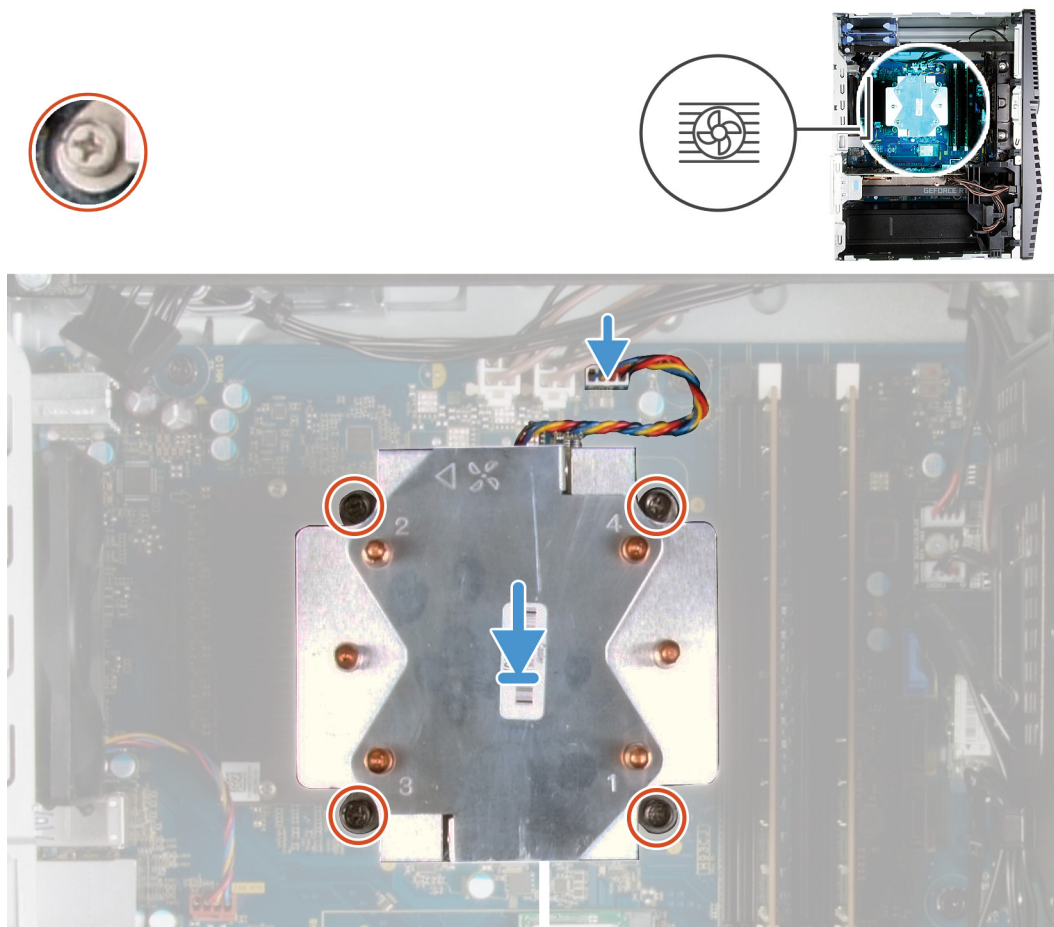

Kroki

1. Dopasuj śruby mocujące w zestawie wentylatora i radiatora procesora do otworów w płycie systemowej, tak aby numeracja była zgodna.
2. W kolejności wskazanej na radiatorze (1->2->3->4) dokręć śruby mocujące zestaw wentylatora i radiatora procesora do płyty systemowej.
3. Podłącz kabel wentylatora procesora do płyty systemowej.

Kolejne kroki

1. Zainstaluj [lewą pokrywę boczną](#).
2. Wykonaj procedurę przedstawioną w sekcji [Po zakończeniu serwisowania komputera](#).

Procesor

Wymontowywanie procesora

Wymagania

1. Wykonaj procedurę przedstawioną w sekcji [Przed przystąpieniem do serwisowania komputera](#).
2. Wymontuj [lewą pokrywę boczną](#).
3. Wymontuj [zestaw wentylatora i radiatora procesora](#).

⚠ PRZESTROGA Po wyłączeniu komputera procesor może być nadal gorący. Przed wymontowaniem procesora poczekaj, aż ostygnie.

Informacje na temat zadania

Na ilustracji przedstawiono umiejscowienie i procedurę wymontowywania procesora.

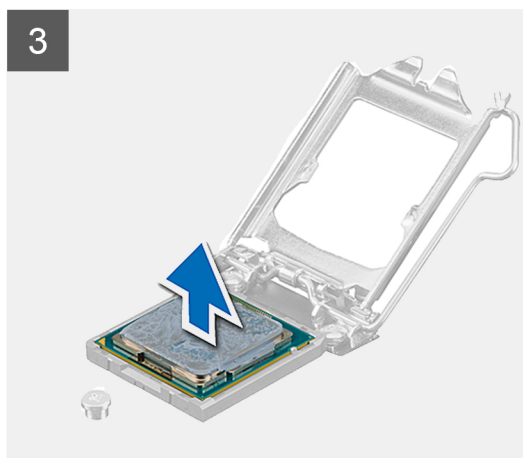
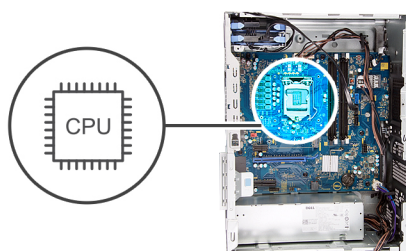

Kroki

1. Naciśnij dźwignię zwalniającą i odciągnij ją od procesora, aby uwolnić ją spod zaczepu.
2. Odchyl dźwignię zwalniającą całkowicie do góry, aby otworzyć pokrywę procesora.

OSTRZEŻENIE Podczas wyjmowania procesora nie dotykaj styków i nie dopuść, aby do gniazda przedostały się ciała obce.

3. Delikatnie wyjmij procesor z gniazda.

Instalowanie procesora

Wymagania

W przypadku wymiany elementu przed wykonaniem procedury instalacji wymontuj wcześniej zainstalowany element.

Informacje na temat zadania

Na ilustracji przedstawiono umiejscowienie i procedurę instalacji procesora.

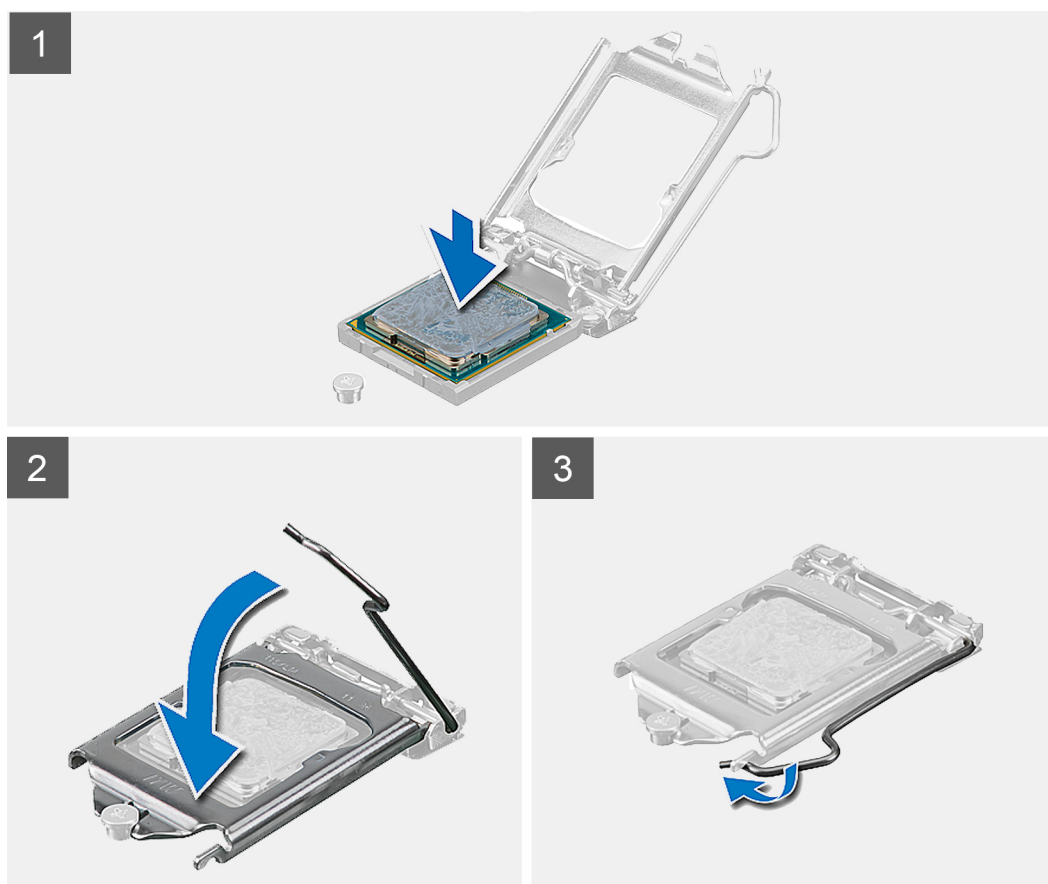
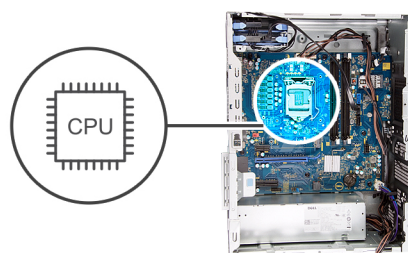

Kroki

1. Upewnij się, że dźwignia zwalnająca na gnieździe procesora znajduje się w pozycji otwartej.

UWAGA Styk nr 1 jest oznaczony trójkątem w jednym z narożników procesora. Ten trójkąt należy dopasować do odpowiadającego mu trójkąta oznaczającego styk nr 1 gniazda procesora. Procesor jest prawidłowo osadzony, gdy jego wszystkie cztery narożniki znajdują się na tej samej wysokości. Jeśli niektóre narożniki znajdują się wyżej niż inne, procesor nie jest osadzony prawidłowo.

2. Dopasuj wycięcia procesora do wypustek gniazda procesora, a następnie umieść procesor w gnieździe procesora.

OSTRZEŻENIE Upewnij się, że wycięcie w pokrywie procesora znajduje się pod ogranicznikiem.

3. Kiedy procesor jest już w pełni osadzony w gnieździe, obróć dźwignię zwalniającą w dół i umieść ją pod zaczepem w pokrywie procesora.

Kolejne kroki

1. Zainstaluj [zestaw wentylatora i radiatora procesora](#).
2. Zainstaluj [lewą pokrywę boczną](#).
3. Wykonaj procedurę przedstawioną w sekcji [Po zakończeniu serwisowania komputera](#).

Radiator VR

Wymontowywanie radiatora VR

Wymagania

1. Wykonaj procedurę przedstawioną w sekcji [Przed przystąpieniem do serwisowania komputera](#).

UWAGA Radiator może się silnie nagrzewać podczas pracy komputera. Przed dotknięciem radiatora należy poczekać aż wystarczająco ostygnie.

OSTRZEŻENIE Aby zapewnić maksymalne chłodzenie procesora, nie należy dotykać powierzchni termoprzewodzących na radiatorze procesora. Substancje oleiste na skórze dłoni mogą zmniejszyć przewodność cieplną pasty termoprzewodzącej.

UWAGA Radiator VR jest wysyłany jako osobna jednostka i nie jest dostarczany wraz z płytą systemową. Pamiętaj, aby zainstalować na nowej płycie systemowej radiator VR ze starej płyty systemowej.

2. Wymontuj [lewą pokrywę boczną](#).

Informacje na temat zadania

Na ilustracji przedstawiono umiejscowienie i procedurę wymontowywania radiatora VR.

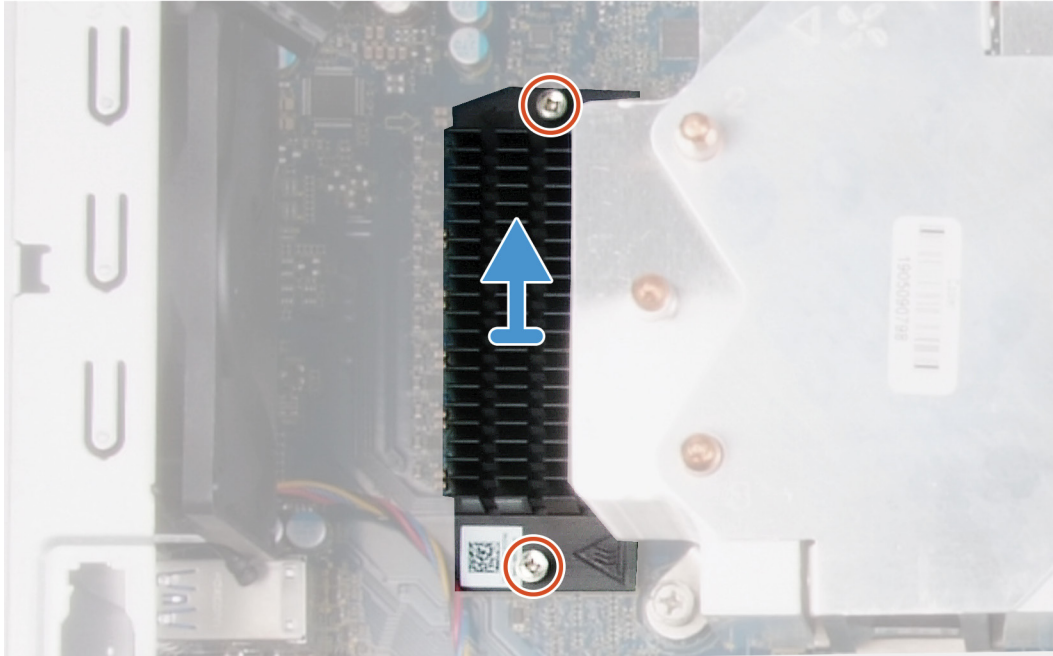

Kroki

1. Poluzuj śruby mocujące radiator VR do płyty systemowej.
2. Zdejmij radiator VR z płyty systemowej.

Instalowanie radiatora VR

Wymagania

W przypadku wymiany elementu przed wykonaniem procedury instalacji wymontuj wcześniej zainstalowany element.

Informacje na temat zadania

Na ilustracji przedstawiono umiejscowienie i procedurę instalacji radiatora VR.

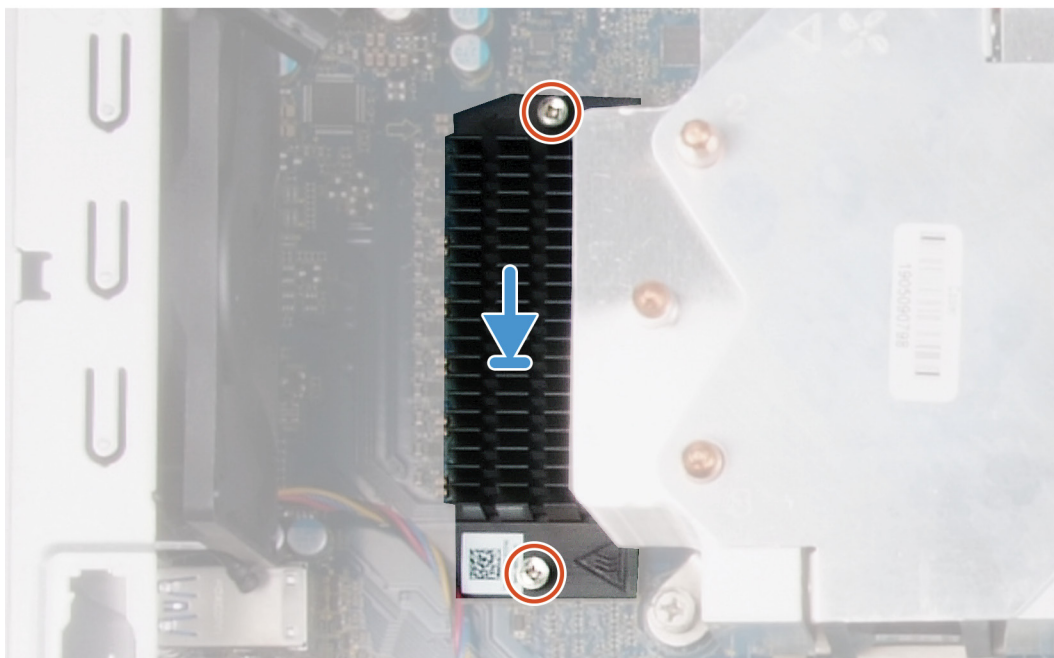

Kroki

1. Umieść radiator VR na płycie systemowej.
2. Dokręć śruby mocujące radiator VR do płyty systemowej.

Kolejne kroki

1. Zainstaluj [lewą pokrywę boczną](#).
2. Wykonaj procedurę przedstawioną w sekcji [Po zakończeniu serwisowania komputera](#).

Karta rozszerzeń LED

Wymontowywanie płyty rozszerzenia LED

Wymagania

1. Wykonaj procedurę przedstawioną w sekcji [Przed przystąpieniem do serwisowania komputera](#).
2. Wymontuj [lewą pokrywę boczną](#).

Informacje na temat zadania

Na ilustracji przedstawiono umiejscowienie i procedurę wymontowywania płyty rozszerzenia LED.



1x
M2x3

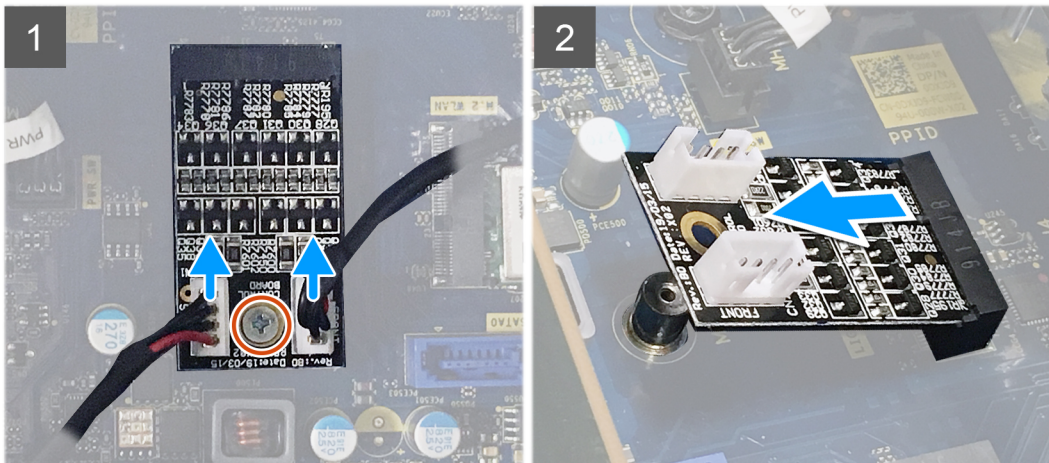

Kroki

1. Odłącz kabel listwy świetlnej i kabel przednich wskaźników LED od złączy na płycie rozszerzenia LED.
2. Wykręć śrubę (M2x3) mocującą płytę rozszerzenia LED do płyty systemowej.
3. Przesuń i wyjmij płytę rozszerzenia LED z płyty systemowej.

Instalowanie płyty rozszerzenia LED

Wymagania

W przypadku wymiany elementu przed wykonaniem procedury instalacji wymontuj wcześniej zainstalowany element.

Informacje na temat zadania

Na ilustracji przedstawiono umiejscowienie i procedurę wymontowywania płyty rozszerzenia LED.



1x
M2x3

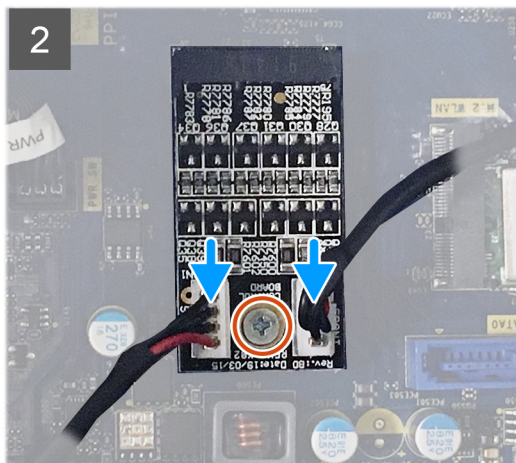
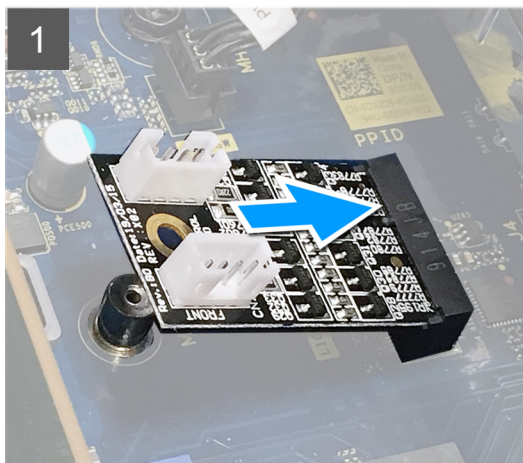

Kroki

1. Wsuń płytę rozszerzenia LED do gniazda na płycie systemowej.
2. Wkręć śrubę (M2x3) mocującą płytę rozszerzenia LED do płyty systemowej.
3. Podłącz kabel listwy świetlnej i kabel przednich wskaźników LED do złączy na płycie rozszerzenia LED.

Kolejne kroki

1. Zainstaluj [lewą pokrywę boczną](#).
2. Wykonaj procedurę przedstawioną w sekcji [Po zakończeniu serwisowania komputera](#).

Płyta systemowa

Wymontowywanie płyty systemowej

Wymagania

1. Wykonaj procedurę przedstawioną w sekcji [Przed przystąpieniem do serwisowania komputera](#).
 - i** **UWAGA** Kod Service Tag komputera jest przechowywany w pamięci płyty systemowej. Po wymianie płyty systemowej należy wprowadzić kod Service Tag w programie konfiguracyjnym systemu BIOS.
 - i** **UWAGA** Wymiana płyty systemowej powoduje usunięcie wszystkich zmian wprowadzonych w programie konfiguracji systemu BIOS. Odpowiednie zmiany należy wprowadzić ponownie po wymianie płyty systemowej.
 - i** **UWAGA** Przed odłączeniem kabli od płyty systemowej należy zanotować rozmieszczenie złączy, tak aby móc poprawnie podłączyć kable po wymianie płyty systemowej.
2. Wymontuj [lewą pokrywę boczną](#).
3. Wymontuj [listwę świetlną](#).
4. Wymontuj [pokrywę przednią](#).
5. Wymontuj [moduły pamięci](#).
6. Wymontuj [kartę sieci bezprzewodowej](#).
7. Wymontuj [dysk SSD / pamięć Intel Optane](#).
8. Wymontuj [kartę graficzną](#).

9. Wymontuj baterię pastylkową.
10. Wymontuj zestaw wentylatora i radiatora procesora.
11. Wymontuj procesor.
12. Wymontuj płytę rozszerzenia LED.

Informacje na temat zadania

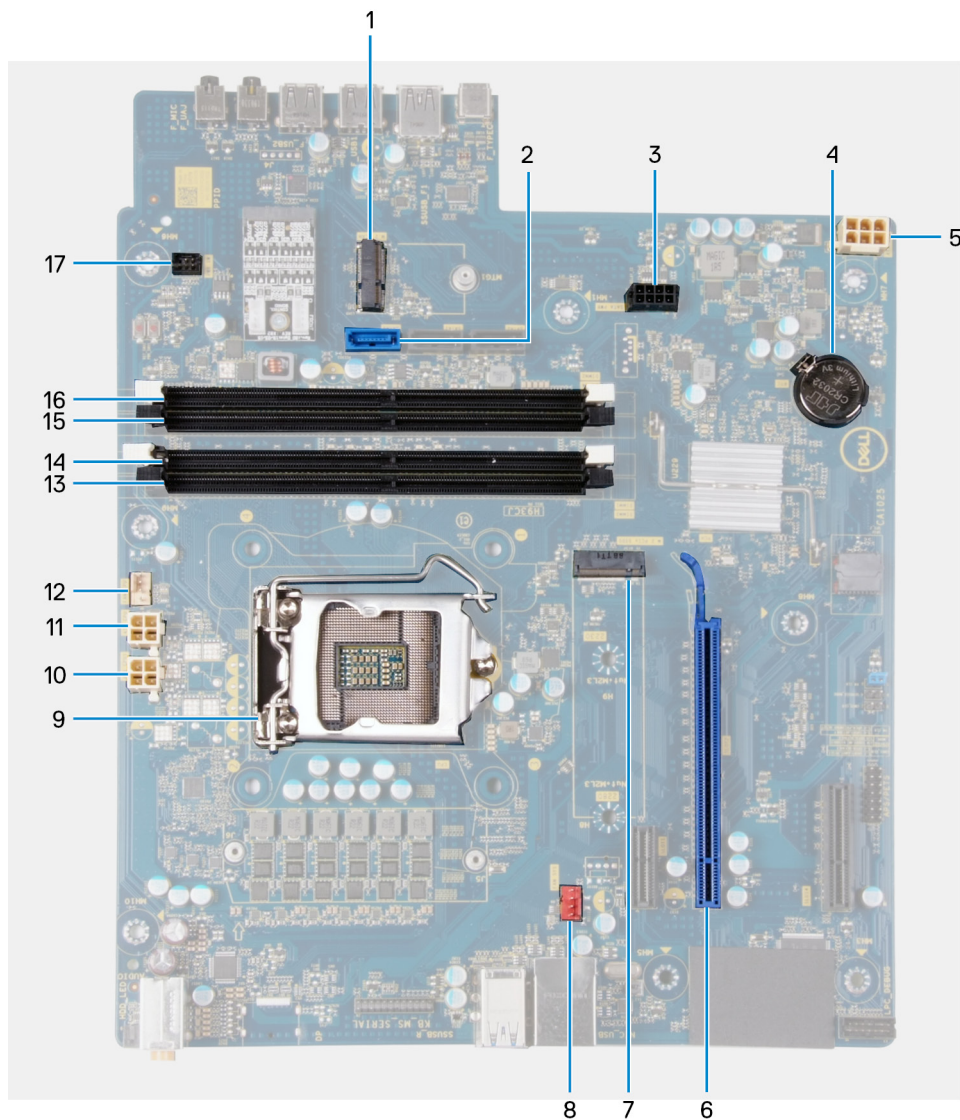

Rysunek 3. Elementy płyty systemowej

1. gniazdo karty sieci bezprzewodowej
2. Złącze kabla danych dysku twardego (SATA0)
3. Złącze kabla zasilającego dysku twardego (SATA PWR)
4. bateria pastylkowa
5. złącze kabla zasilacza
6. gniazdo karty graficznej
7. Złącze dysku SSD (M.2 PCIe SSD)
8. Złącze kabla wentylatora obudowy (FAN SYS)
9. procesor
10. Złącze kabla zasilania procesora (ATX CPU1)
11. Złącze kabla zasilania procesora (ATX CPU)
12. Złącze kabla wentylatora procesora (FAN CPU)
13. gniazdo modułu pamięci (DIMM3)

- 14. gniazdo modułu pamięci (DIMM1)
- 15. gniazdo modułu pamięci (DIMM4)
- 16. gniazdo modułu pamięci (DIMM2)
- 17. Złącze przednich wskaźników LED (PWR SW)

Na ilustracji przedstawiono umiejscowienie i procedurę wymontowywania płyty systemowej.



1x
6-32



8x
6-32



1x
M2x4

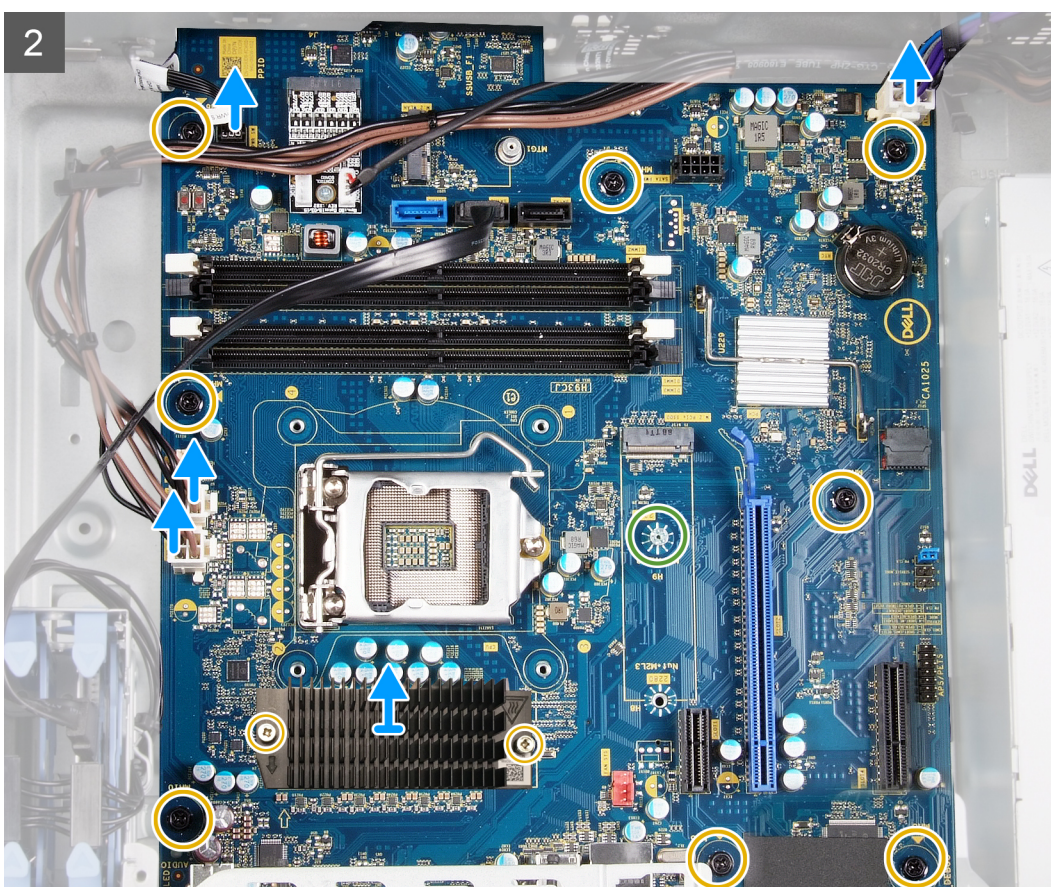
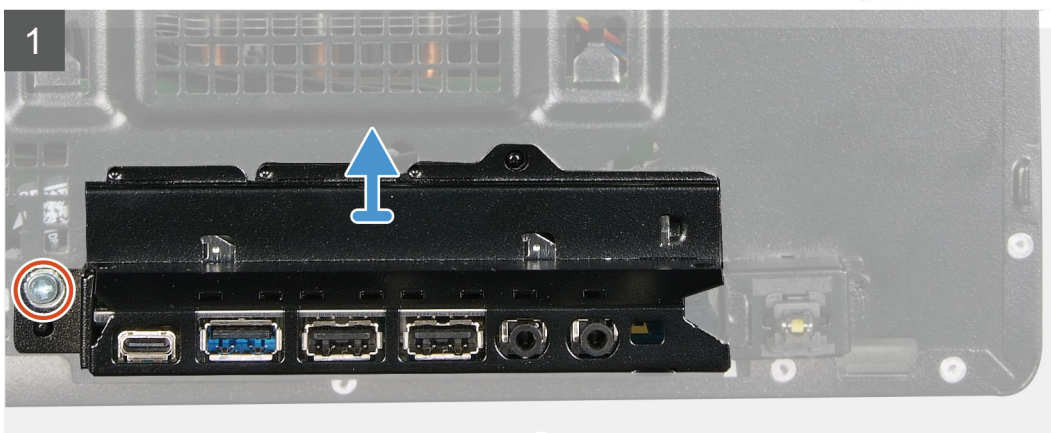

3

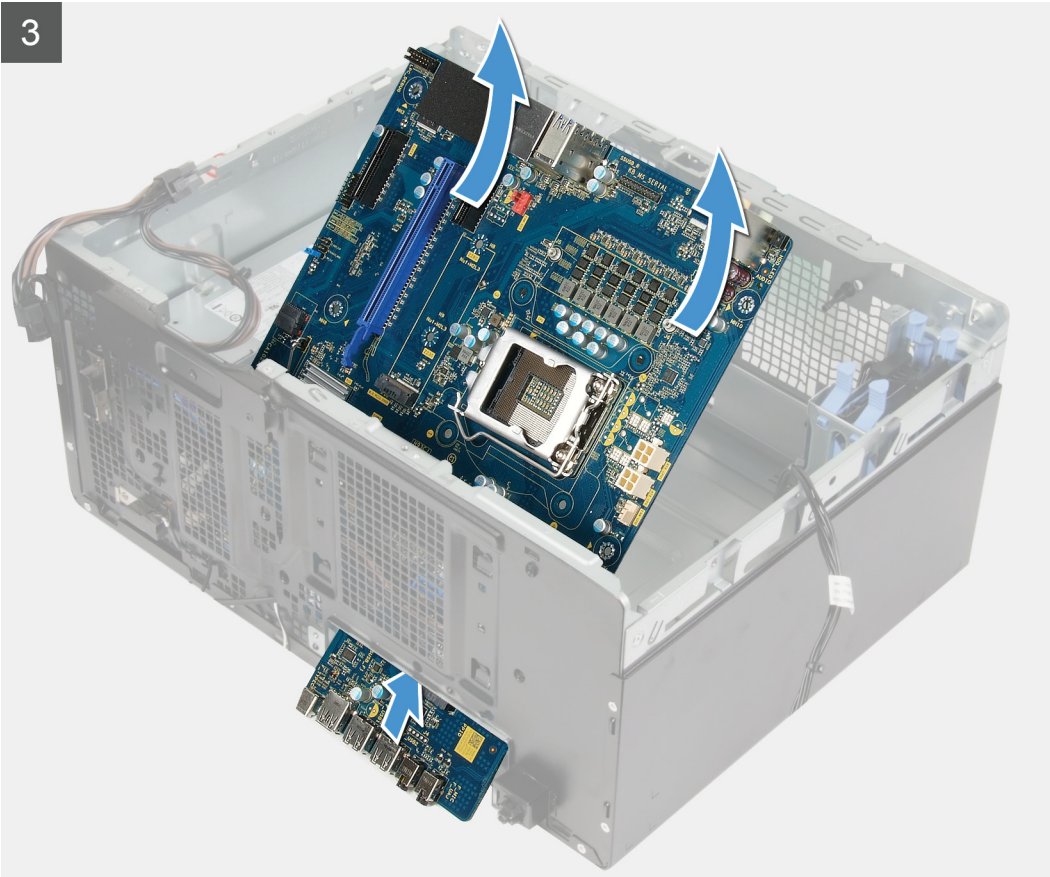

- i** **UWAGA** Przed wyjęciem kabli należy zanotować ich rozmieszczenie, aby można je było prawidłowo ułożyć podczas instalowania płyty systemowej. Aby odszukać złącza na płycie systemowej, zobacz „Elementy płyty systemowej”.
- i** **UWAGA** Przed wyjęciem kabli należy zanotować ich rozmieszczenie, aby można je było prawidłowo ułożyć podczas instalowania płyty systemowej. Aby odszukać złącza na płycie systemowej, zobacz „Elementy płyty systemowej”.

Kroki

1. Połóż komputer na prawym boku obudowy.
2. Wykręć śrubę (#6-32) mocującą przedni wspornik I/O do obudowy.
3. Obróć i wyjmij przedni wspornik I/O z obudowy.
4. Odłącz wszystkie kable od płyty systemowej.
5. Wykręć osiem śrub (#6-32) mocujących płytę systemową do obudowy.
6. Wymontuj radiator VR.
 - i** **UWAGA** Radiator VR jest wysyłany jako osobna jednostka i nie jest dostarczany wraz z płytą systemową. Pamiętaj, aby zainstalować radiator VR ze starej płyty systemowej na nowej płycie systemowej.
7. Wykręć śrubę (M2x4) mocującą płytę systemową do obudowy.
8. Odchyl płytę systemową pod kątem i wyjmij ją z obudowy.

Instalowanie płyty systemowej

Wymagania

W przypadku wymiany elementu przed wykonaniem procedury instalacji wymontuj wcześniej zainstalowany element.

Informacje na temat zadania

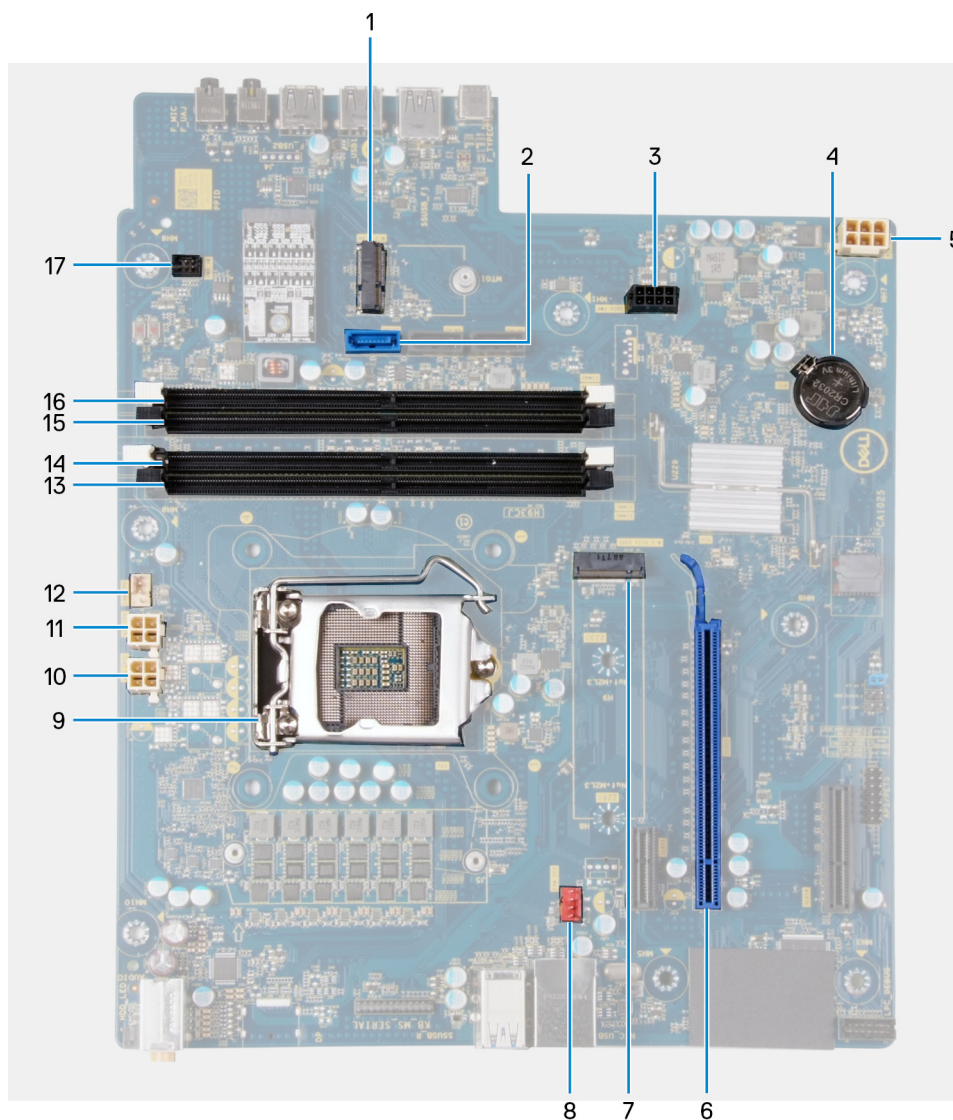

Rysunek 4. Elementy płyty systemowej

1. gniazdo karty sieci bezprzewodowej
2. Złącze kabla danych dysku twardego (SATA0)
3. Złącze kabla zasilającego dysku twardego (SATA PWR)
4. bateria pastylkowa
5. złącze kabla zasilacza
6. gniazdo karty graficznej
7. Złącze dysku SSD (M.2 PCIe SSD)
8. Złącze kabla wentylatora obudowy (FAN SYS)
9. procesor
10. Złącze kabla zasilania procesora (ATX CPU1)
11. Złącze kabla zasilania procesora (ATX CPU)
12. Złącze kabla wentylatora procesora (FAN CPU)
13. gniazdo modułu pamięci (DIMM3)
14. gniazdo modułu pamięci (DIMM1)
15. gniazdo modułu pamięci (DIMM4)
16. gniazdo modułu pamięci (DIMM2)
17. Złącze przednich wskaźników LED (PWR SW)

Na ilustracji przedstawiono umiejscowienie i procedurę instalacji płyty systemowej.



1x
6-32



8x
6-32



1x
M2x4



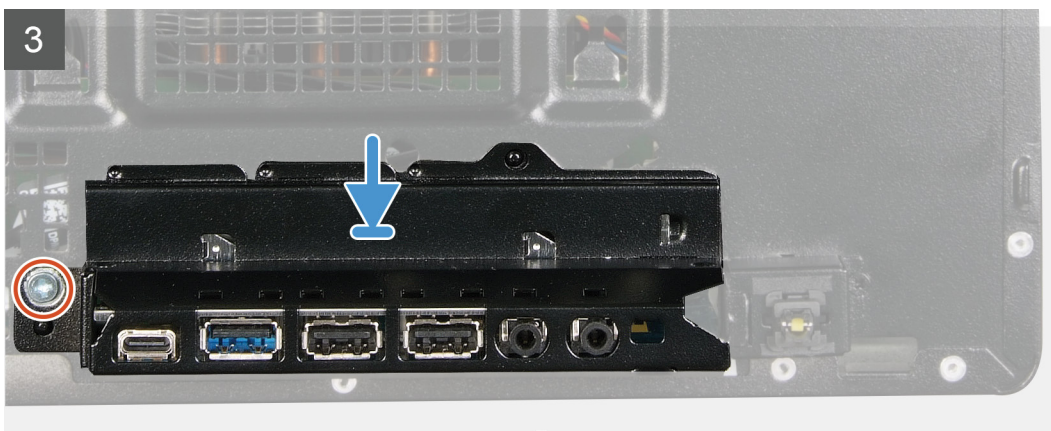

Kroki

1. Wsuń porty I/O płyty systemowej do otworów w obudowie komputera i dopasuj otwory na śruby w płycie systemowej do otworów w obudowie.
2. Wkręć śrubę (M2x4) mocującą płytę systemową do obudowy komputera.
3. Zainstaluj radiator VR.
 - i UWAGA** Radiator VR jest wysyłany jako osobna jednostka i nie jest dostarczany wraz z płytą systemową. Pamiętaj, aby zainstalować radiator VR ze starej płyty systemowej na nowej płycie systemowej.
4. Wkręć osiem śrub (#6-32) mocujących płytę systemową do obudowy.
5. Podłącz kable odłączone wcześniej od płyty systemowej.
 - i UWAGA** Aby odszukać złącza na płycie systemowej, zobacz „Elementy płyty systemowej”.
6. Dopasuj przedni wspornik I/O do otworów w obudowie komputera.
7. Wkręć śrubę (#6-32) mocującą przedni panel I/O do obudowy.

Kolejne kroki

1. Zainstaluj [płyte rozszerzenia LED](#)
2. Zainstaluj [procesor](#).
3. Zainstaluj [zestaw wentylatora i radiatora procesora](#).
4. Zainstaluj [baterię pastylkową](#).
5. Zainstaluj [kartę graficzną](#).
6. Zainstaluj [dysk SSD / pamięć Intel Optane](#).
7. Zainstaluj [kartę sieci bezprzewodowej](#).
8. Zainstaluj [moduł pamięci](#).
9. Zainstaluj [pokrywe przednią](#).
10. Zainstaluj [listwę świetlną](#).
11. Zainstaluj [lewą pokrywe boczną](#).
12. Wykonaj procedurę zamieszczoną w części [Po zakończeniu serwisowania komputera](#).



UWAGA Kod Service Tag komputera jest przechowywany w pamięci płyty systemowej. Po wymianie płyty systemowej należy wprowadzić kod Service Tag w programie konfiguracyjnym systemu BIOS.



UWAGA Wymiana płyty systemowej powoduje usunięcie wszystkich zmian wprowadzonych w programie konfiguracji systemu BIOS. Odpowiednie zmiany należy wprowadzić ponownie po wymianie płyty systemowej.

Sterowniki urządzeń

System operacyjny

- Windows 10 Home (64-bitowy)
- Windows 10 Professional w wersji 64-bitowej

Pobieranie sterownika karty dźwiękowej

Kroki

1. Włącz komputer.
2. Przejdź do strony internetowej www.dell.com/support.
3. Wpisz znacznik serwisowy komputera i kliknij opcję **Submit** (Prześlij).
4. **UWAGA** Jeśli nie masz znacznika serwisowego, skorzystaj z funkcji automatycznego wykrywania znacznika albo ręcznie wyszukaj model swojego komputera.
5. Kliknij pozycję **Drivers & downloads (Sterowniki i pliki do pobrania)**.
6. Kliknij przycisk **Detect Drivers** (Wykryj sterowniki).
7. Przeczytaj i zaakceptuj warunki korzystania z narzędzia **SupportAssist**, po czym kliknij przycisk **Continue** (Kontynuuj).
8. W razie potrzeby komputer zacznie pobieranie i instalację narzędzia **SupportAssist**.
9. **UWAGA** Zapoznaj się z wyświetlanymi na ekranie instrukcjami dotyczącymi konkretnej przeglądarki.
10. Kliknij opcję **View Drivers for My System** (Wyświetl sterowniki do mojego systemu).
11. Kliknij przycisk **Download and Install** (Pobierz i zainstaluj), aby zainstalować wszystkie aktualizacje sterowników wykryte dla swojego komputera.
12. Wybierz miejsce, w którym mają zostać zapisane pliki.
13. Jeśli pojawi się monit funkcji **User Account Control** (Kontrola konta użytkownika), wyraż zgodę na wprowadzanie zmian w systemie.
14. Aplikacja zainstaluje wszystkie wykryte sterowniki i aktualizacje.
15. **UWAGA** Nie wszystkie pliki mogą być instalowane automatycznie. Przejrzyj podsumowanie instalacji, aby sprawdzić, czy jest wymagana instalacja ręczna.
16. Aby ręcznie pobrać i zainstalować sterownik, kliknij opcję **Category** (Kategoria).
17. Kliknij pozycję **Audio** (Audio) na liście rozwijanej.
18. Kliknij **Download (Pobierz)**, aby pobrać sterownik karty dźwiękowej dla Twojego komputera.
19. Po zakończeniu pobierania przejdź do folderu, w którym został zapisany plik sterownika karty dźwiękowej.
20. Kliknij dwukrotnie ikonę pliku sterownika karty dźwiękowej i postępuj zgodnie z instrukcjami wyświetlanymi na ekranie w celu zainstalowania sterownika.

Pobieranie sterownika karty graficznej

Kroki

1. Włącz komputer.
2. Przejdź do strony internetowej www.dell.com/support.
3. Wpisz znacznik serwisowy komputera i kliknij opcję **Submit** (Prześlij).
4. **UWAGA** Jeśli nie masz znacznika serwisowego, skorzystaj z funkcji automatycznego wykrywania znacznika albo ręcznie wyszukaj model swojego komputera.
5. Kliknij pozycję **Drivers & downloads (Sterowniki i pliki do pobrania)**.

5. Kliknij przycisk **Detect Drivers** (Wykryj sterowniki).
6. Przeczytaj i zaakceptuj warunki korzystania z narzędzia **SupportAssist**, po czym kliknij przycisk **Continue** (Kontynuuj).
7. W razie potrzeby komputer zacznie pobieranie i instalację narzędzia **SupportAssist**.

 **UWAGA** Zapoznaj się z wyświetlanymi na ekranie instrukcjami dotyczącymi konkretnej przeglądarki.

8. Kliknij opcję **View Drivers for My System** (Wyświetl sterowniki do mojego systemu).
9. Kliknij przycisk **Download and Install** (Pobierz i zainstaluj), aby zainstalować wszystkie aktualizacje sterowników wykryte dla swojego komputera.
10. Wybierz miejsce, w którym mają zostać zapisane pliki.
11. Jeśli pojawi się monit funkcji **User Account Control** (Kontrola konta użytkownika), wyraż zgodę na wprowadzanie zmian w systemie.
12. Aplikacja zainstaluje wszystkie wykryte sterowniki i aktualizacje.

 **UWAGA** Nie wszystkie pliki mogą być instalowane automatycznie. Przejrzyj podsumowanie instalacji, aby sprawdzić, czy jest wymagana instalacja ręczna.

13. Aby ręcznie pobrać i zainstalować sterownik, kliknij opcję **Category** (Kategoria).
14. Kliknij pozycję **Video** (Wideo) na liście rozwijanej.
15. Kliknij pozycję **Download (Pobierz)**, aby pobrać sterownik karty graficznej.
16. Po zakończeniu pobierania przejdź do folderu, w którym plik sterownika karty graficznej został zapisany.
17. Kliknij dwukrotnie ikonę pliku sterownika karty graficznej i postępuj zgodnie z instrukcjami wyświetlanymi na ekranie, aby zainstalować sterownik.

Pobieranie sterownika USB

Kroki

1. Włącz komputer.
2. Przejdź do strony internetowej www.dell.com/support.
3. Wpisz znacznik serwisowy komputera i kliknij opcję **Submit** (Prześlij).

 **UWAGA** Jeśli nie masz znacznika serwisowego, skorzystaj z funkcji automatycznego wykrywania znacznika albo ręcznie wyszukaj model swojego komputera.

4. Kliknij pozycję **Drivers & downloads (Sterowniki i pliki do pobrania)**.
5. Kliknij przycisk **Detect Drivers** (Wykryj sterowniki).
6. Przeczytaj i zaakceptuj warunki korzystania z narzędzia **SupportAssist**, po czym kliknij przycisk **Continue** (Kontynuuj).
7. W razie potrzeby komputer zacznie pobieranie i instalację narzędzia **SupportAssist**.

 **UWAGA** Zapoznaj się z wyświetlanymi na ekranie instrukcjami dotyczącymi konkretnej przeglądarki.



8. Kliknij opcję **View Drivers for My System** (Wyświetl sterowniki do mojego systemu).
9. Kliknij przycisk **Download and Install** (Pobierz i zainstaluj), aby zainstalować wszystkie aktualizacje sterowników wykryte dla swojego komputera.
10. Wybierz miejsce, w którym mają zostać zapisane pliki.
11. Jeśli pojawi się monit funkcji **User Account Control** (Kontrola konta użytkownika), wyraż zgodę na wprowadzanie zmian w systemie.
12. Aplikacja zainstaluje wszystkie wykryte sterowniki i aktualizacje.

 **UWAGA** Nie wszystkie pliki mogą być instalowane automatycznie. Przejrzyj podsumowanie instalacji, aby sprawdzić, czy jest wymagana instalacja ręczna.

13. Aby ręcznie pobrać i zainstalować sterownik, kliknij opcję **Category** (Kategoria).
14. Kliknij pozycję **Chipset** (Mikroukład) na liście rozwijanej.
15. Kliknij **Download** (Pobierz), aby pobrać sterownik USB dla swojego komputera.
16. Po zakończeniu pobierania przejdź do folderu, w którym został zapisany plik sterownika USB.
17. Kliknij dwukrotnie ikonę pliku sterownika USB i postępuj zgodnie z instrukcjami wyświetlanymi na ekranie, aby zainstalować sterownik.



Pobieranie sterownika karty WiFi

Kroki

1. Włącz komputer.
2. Przejdź do strony internetowej www.dell.com/support.
3. Wpisz znacznik serwisowy komputera i kliknij opcję **Submit** (Prześlij).
-  **UWAGA** Jeśli nie masz znacznika serwisowego, skorzystaj z funkcji automatycznego wykrywania znacznika albo ręcznie wyszukaj model swojego komputera.
4. Kliknij pozycję **Drivers & downloads (Sterowniki i pliki do pobrania)**.
5. Kliknij przycisk **Detect Drivers** (Wykryj sterowniki).
6. Przeczytaj i zaakceptuj warunki korzystania z narzędzia **SupportAssist**, po czym kliknij przycisk **Continue** (Kontynuuj).
7. W razie potrzeby komputer zacznie pobieranie i instalację narzędzia **SupportAssist**.
-  **UWAGA** Zapoznaj się z wyświetlanymi na ekranie instrukcjami dotyczącymi konkretnej przeglądarki.
8. Kliknij opcję **View Drivers for My System** (Wyświetl sterowniki do mojego systemu).
9. Kliknij przycisk **Download and Install** (Pobierz i zainstaluj), aby zainstalować wszystkie aktualizacje sterowników wykryte dla swojego komputera.
10. Wybierz miejsce, w którym mają zostać zapisane pliki.
11. Jeśli pojawi się monit funkcji **User Account Control** (Kontrola konta użytkownika), wyraż zgodę na wprowadzanie zmian w systemie.
12. Aplikacja zainstaluje wszystkie wykryte sterowniki i aktualizacje.
-  **UWAGA** Nie wszystkie pliki mogą być instalowane automatycznie. Przejrzyj podsumowanie instalacji, aby sprawdzić, czy jest wymagana instalacja ręczna.
13. Aby ręcznie pobrać i zainstalować sterownik, kliknij opcję **Category** (Kategoria).
14. Kliknij pozycję **Network** (Sieć) na liście rozwijanej.
15. Kliknij pozycję **Download (Pobierz)**, aby pobrać sterownik karty Wi-Fi na komputer.
16. Po zakończeniu pobierania przejdź do folderu, w którym został zapisany plik sterownika karty WiFi.
17. Kliknij dwukrotnie ikonę pliku sterownika karty Wi-Fi i postępuj zgodnie z instrukcjami wyświetlanymi na ekranie, aby zainstalować sterownik.

Pobieranie sterownika mikroukładu

Kroki

1. Włącz komputer.
2. Przejdź do strony internetowej www.dell.com/support.
3. Wpisz znacznik serwisowy komputera i kliknij opcję **Submit** (Prześlij).
-  **UWAGA** Jeśli nie masz znacznika serwisowego, skorzystaj z funkcji automatycznego wykrywania znacznika albo ręcznie wyszukaj model swojego komputera.
4. Kliknij pozycję **Drivers & downloads (Sterowniki i pliki do pobrania)**.
5. Kliknij przycisk **Detect Drivers** (Wykryj sterowniki).
6. Przeczytaj i zaakceptuj warunki korzystania z narzędzia **SupportAssist**, po czym kliknij przycisk **Continue** (Kontynuuj).
7. W razie potrzeby komputer zacznie pobieranie i instalację narzędzia **SupportAssist**.
-  **UWAGA** Zapoznaj się z wyświetlanymi na ekranie instrukcjami dotyczącymi konkretnej przeglądarki.
8. Kliknij opcję **View Drivers for My System** (Wyświetl sterowniki do mojego systemu).
9. Kliknij przycisk **Download and Install** (Pobierz i zainstaluj), aby zainstalować wszystkie aktualizacje sterowników wykryte dla swojego komputera.
10. Wybierz miejsce, w którym mają zostać zapisane pliki.
11. Jeśli pojawi się monit funkcji **User Account Control** (Kontrola konta użytkownika), wyraż zgodę na wprowadzanie zmian w systemie.
12. Aplikacja zainstaluje wszystkie wykryte sterowniki i aktualizacje.

i UWAGA Nie wszystkie pliki mogą być instalowane automatycznie. Przejrzyj podsumowanie instalacji, aby sprawdzić, czy jest wymagana instalacja ręczna.

13. Aby ręcznie pobrać i zainstalować sterownik, kliknij opcję **Category** (Kategoria).
14. Kliknij pozycję **Chipset** (Mikroukład) na liście rozwijanej.
15. Kliknij pozycję **Download (Pobierz)**, aby pobrać sterownik mikroukładu dla tego komputera.
16. Po zakończeniu pobierania przejdź do folderu, w którym został zapisany plik sterownika mikroukładu.
17. Kliknij dwukrotnie ikonę pliku sterownika mikroukładu i postępuj zgodnie z instrukcjami wyświetlanymi na ekranie, aby zainstalować sterownik.

Pobieranie sterownika sieciowego

Kroki

1. Włącz komputer.
2. Przejdź do strony internetowej www.dell.com/support.
3. Wpisz znacznik serwisowy komputera i kliknij opcję **Submit** (Prześlij).
- i UWAGA** Jeśli nie masz znacznika serwisowego, skorzystaj z funkcji automatycznego wykrywania znacznika albo ręcznie wyszukaj model swojego komputera.
4. Kliknij pozycję **Drivers & downloads (Sterowniki i pliki do pobrania)**.
5. Kliknij przycisk **Detect Drivers** (Wykryj sterowniki).
6. Przeczytaj i zaakceptuj warunki korzystania z narzędzia **SupportAssist**, po czym kliknij przycisk **Continue** (Kontynuuj).
7. W razie potrzeby komputer zacznie pobieranie i instalację narzędzia **SupportAssist**.
- i UWAGA** Zapoznaj się z wyświetlanymi na ekranie instrukcjami dotyczącymi konkretnej przeglądarki.
8. Kliknij opcję **View Drivers for My System** (Wyświetl sterowniki do mojego systemu).
9. Kliknij przycisk **Download and Install** (Pobierz i zainstaluj), aby zainstalować wszystkie aktualizacje sterowników wykryte dla swojego komputera.
10. Wybierz miejsce, w którym mają zostać zapisane pliki.
11. Jeśli pojawi się monit funkcji **User Account Control** (Kontrola konta użytkownika), wyraż zgodę na wprowadzanie zmian w systemie.
12. Aplikacja zainstaluje wszystkie wykryte sterowniki i aktualizacje.
- i UWAGA** Nie wszystkie pliki mogą być instalowane automatycznie. Przejrzyj podsumowanie instalacji, aby sprawdzić, czy jest wymagana instalacja ręczna.
13. Aby ręcznie pobrać i zainstalować sterownik, kliknij opcję **Category** (Kategoria).
14. Kliknij pozycję **Network** (Sieć) na liście rozwijanej.
15. Kliknij pozycję **Download (Pobierz)**, aby pobrać sterownik sieciowy dla Twojego komputera.
16. Po zakończeniu pobierania przejdź do folderu, w którym został zapisany plik sterownika karty sieciowej.
17. Kliknij dwukrotnie ikonę pliku sterownika karty sieciowej i postępuj zgodnie z instrukcjami wyświetlanymi na ekranie w celu zainstalowania sterownika.

Program konfiguracji systemu

UWAGA Zależnie od komputera oraz zainstalowanych w nim urządzeń wymienione w tej sekcji pozycje mogą, ale nie muszą, pojawiać się na ekranie.

Program konfiguracji systemu

OSTRZEŻENIE Ustawienia konfiguracji systemu BIOS powinni zmieniać tylko doświadczeni użytkownicy. Niektóre zmiany mogą spowodować nieprawidłową pracę komputera.

UWAGA Przed skorzystaniem z programu konfiguracji systemu BIOS zalecane jest zapisanie informacji wyświetlanych na ekranie, aby można je było wykorzystać w przyszłości.

Programu konfiguracji systemu BIOS można używać w następujących celach:

- Wyświetlanie informacji o sprzęcie zainstalowanym w komputerze, takich jak ilość pamięci operacyjnej (RAM) i pojemność dysku twardego.
- Modyfikowanie konfiguracji systemu.
- Ustawianie i modyfikowanie opcji, takich jak hasło, typ zainstalowanego dysku twardego oraz włączanie i wyłączanie podstawowych urządzeń.

Przegląd systemu BIOS

System BIOS zarządza przepływem danych między systemem operacyjnym komputera a podłączonymi urządzeniami, takimi jak dysk twardy, karta graficzna, klawiatura, mysz i drukarka.

Uruchamianie programu konfiguracji systemu BIOS

Informacje na temat zadania

Włącz (lub ponownie uruchom) komputer i szybko naciśnij klawisz F2.

Klawisze nawigacji

UWAGA Większość opcji konfiguracji systemu jest zapisywana, a zmiany ustawień są wprowadzane po ponownym uruchomieniu komputera.

Klawisze	Nawigacja
Strzałka w górę	Przejdź do poprzedniego pola.
Strzałka w dół	Przejdź do następnego pola.
Enter	Umożliwia wybranie wartości w bieżącym polu (jeśli pole udostępnia wartości do wyboru) oraz korzystanie z łączy w polach.
Spacja	Rozwijanie lub zwijanie listy elementów.
Karta	Przejdź do następnego obszaru.
Esc	Powrót do poprzedniej strony do momentu wyświetlenia ekranu głównego. Naciśnięcie klawisza Esc na ekranie głównym powoduje wyświetlenie komunikatu z monitem o zapisanie zmian i ponowne uruchomienie systemu.

Boot Sequence

Opcja Boot Sequence (Sekwencja ładowania) umożliwia pominięcie kolejności urządzeń startowych zdefiniowanej w programie konfiguracji systemu i uruchomienie komputera z określonego urządzenia (na przykład z napędu dysków optycznych lub z dysku twardego). Po wyświetleniu logo Dell, kiedy komputer wykonuje automatyczny test diagnostyczny (POST), dostępne są następujące funkcje:

- Dostęp do konfiguracji systemu: naciśnij klawisz F2.
- Wyświetlenie menu jednorazowej opcji uruchamiania: naciśnij klawisz F12.

Menu jednorazowej opcji uruchamiania zawiera urządzenia, z których można uruchomić komputer oraz opcję diagnostyki. Opcje dostępne w tym menu są następujące:

- Removable Drive (Dysk wymienny, jeśli jest dostępny)
- Napęd STXXXX (jeśli jest dostępny)

i UWAGA XXX oznacza numer napędu SATA.

- Napęd optyczny (jeśli występuje)
- Dysk twardy SATA (jeśli występuje)
- Diagnostyka

i UWAGA Wybranie opcji Diagnostics (Diagnostyka) powoduje wyświetlenie ekranie PSA diagnostics (Diagnostyka ePSA).

Ekran sekwencji ładowania zawiera także opcję umożliwiającą otwarcie programu konfiguracji systemu.

Opcje konfiguracji systemu

i UWAGA Zależnie od komputera oraz zainstalowanych w nim urządzeń wymienione w tej sekcji pozycje mogą, ale nie muszą, pojawiać się na ekranie.

Tabela 3. Opcje konfiguracji systemu — menu System information (Informacje o systemie)

General-System Information (Ogólne informacje o systemie)

System Information	
BIOS Version (Wersja systemu BIOS)	Wyświetla numer wersji systemu BIOS.
Service Tag	Wyświetla znacznik serwisowy komputera.
Asset Tag	Wyświetla numer środka trwałego komputera.
Ownership Tag (Znacznik własności)	Wyświetla numer własności komputera.
Manufacture Date (Data produkcji)	Wyświetla datę produkcji komputera.
Ownership Date (Data nabycia własności)	Wyświetla datę nabycia własności komputera.
Express Service Code (Kod usług ekspresowych)	Wyświetla kod usług ekspresowych komputera.
Memory Information	
Memory Installed (Pamięć zainstalowana)	Wyświetla łączną ilość pamięci w komputerze.
Memory Available (Pamięć dostępna)	Wyświetla łączną ilość pamięci dostępnej w komputerze.
Memory Speed (Szybkość pamięci)	Wyświetla szybkość pamięci.
Memory Channel Mode (Tryb kanałów pamięci)	Wyświetla tryb single channel lub dual channel.
Memory Technology (Technologia pamięci)	Wyświetla informacje o używanej technologii pamięci.
DIMM 1 Size	Wyświetla rozmiar modułu pamięci DIMM 1.
DIMM 2 Size	Wyświetla rozmiar modułu pamięci DIMM 2.
DIMM 3 Size	Wyświetla rozmiar modułu pamięci DIMM 3.
DIMM 4 Size	Wyświetla rozmiar modułu pamięci DIMM 4.

General-System Information (Ogólne informacje o systemie)

PCI Information (Informacje o urządzeniach PCI)	
SLOT1	Wyświetla informacje o gnieździe PCI komputera.
SLOT2	Wyświetla informacje o gnieździe PCI komputera.
SLOT4	Wyświetla informacje o gnieździe PCI komputera.
SLOT5_M.2	Wyświetla informacje o gnieździe PCI komputera.
SLOT6_M.2	Wyświetla informacje o gnieździe PCI komputera.
Processor Information (Informacje o procesorze)	
Processor Type (Typ procesora)	Wyświetla typ procesora.
Core Count (Liczba rdzeni)	Wyświetla liczbę rdzeni procesora.
Processor ID (Identyfikator procesora)	Wyświetla kod identyfikacyjny procesora.
Current Clock Speed (Bieżąca szybkość zegara)	Wyświetla bieżącą szybkość zegara procesora.
Minimum Clock Speed (Minimalna szybkość zegara)	Wyświetla minimalną szybkość zegara procesora.
Maximum Clock Speed (Maksymalna szybkość zegara)	Wyświetla maksymalną szybkość zegara procesora.
Processor L2 Cache (Pamięć podręczna L2 procesora)	Wyświetla ilość pamięci podręcznej procesora poziomu L2.
Processor L3 Cache	Wyświetla ilość pamięci podręcznej procesora poziomu L2.
HT Capable (Obsługa HT)	Wyświetla informacje, czy procesor obsługuje technologię wielowątkowości (HT).
64-Bit Technology (Technologia 64-bitowa)	Wyświetla informację, czy używana jest technologia 64-bitowa.
Device Information	
SATA-0	Wyświetla informacje o urządzeniu SATA komputera.
SATA-1	Wyświetla informacje o urządzeniu SATA komputera.
SATA-2	Wyświetla informacje o urządzeniu SATA komputera.
SATA-3	Wyświetla informacje o urządzeniu SATA komputera.
SATA-4	Wyświetla informacje o urządzeniu SATA komputera.
M.2 PCIe SSD-0	Umożliwia wyświetlenie informacji o urządzeniu dysku SSD PCIe M.2 komputera.
M.2 PCIe SSD-1	Umożliwia wyświetlenie informacji o urządzeniu dysku SSD PCIe M.2 komputera.
LOM MAC Address	Umożliwia wyświetlenie adresu MAC karty LOM w komputerze.
Video Controller (Kontroler grafiki)	Wyświetla typ kontrolera grafiki używany w komputerze.
Audio Controller (Kontroler audio)	Wyświetla informacje o kontrolerze audio używanym w komputerze.
Wi-Fi Device (Urządzenie Wi-Fi)	Wyświetla informacje o urządzeniu bezprzewodowym komputera.
Bluetooth Device (Urządzenie Bluetooth)	Wyświetla informacje o urządzeniu bluetooth komputera.
Boot Sequence	
Boot Sequence	Wyświetla sekwencję rozruchu.
Boot List Option (Opcja listy rozruchu)	Wyświetla listę dostępnych opcji rozruchu.
Advanced Boot Options	

General-System Information (Ogólne informacje o systemie)

Enable Legacy Option ROMs (Włącz obsługę starszych pamięci ROM)	Umożliwia włączanie i wyłączenie opcji Legacy Option ROMs.
Enable Attempt Legacy Boot (Włącz próbę uruchamiania w trybie Legacy)	Umożliwia włączanie i wyłączenie próby uruchamiania w trybie Legacy.
UEFI Boot Path Security	
Always, Except Internal HDD (Zawsze, z wyjątkiem wewnętrznego dysku twardego)	Umożliwia włączenie lub wyłączenie wyświetlania przez system monitu o wprowadzenie hasła administratora podczas rozruchu ze ścieżki UEFI wybranej z menu rozruchowego F12. Ustawienie domyślne: Enabled (Włączone)
Always (Zawsze)	Umożliwia włączenie lub wyłączenie wyświetlania przez system monitu o wprowadzenie hasła administratora podczas rozruchu ze ścieżki UEFI wybranej z menu rozruchowego F12. Ustawienie domyślne: Disabled (Wyłączone)
Nigdy	Umożliwia włączenie lub wyłączenie wyświetlania przez system monitu o wprowadzenie hasła administratora podczas rozruchu ze ścieżki UEFI wybranej z menu rozruchowego F12. Ustawienie domyślne: Disabled (Wyłączone)
Date/Time	Wyświetla bieżącą datę w formacie MM/DD/RR i bieżącą godzinę w formacie GG:MM:SS AM/PM.

Tabela 4. Opcje konfiguracji systemu — menu System Configuration (Konfiguracja systemu)

Konfiguracja systemu

Integrated NIC	Steruje wbudowanym w płytę główną kontrolerem sieci LAN.
Enable UEFI Network Stack (Włącz stos sieciowy UEFI)	Umożliwia włączanie i wyłączenie stosu sieciowego UEFI.
Front bezel LED Light Intensity Control (Sterowanie jasnością wskaźników LED na przedniej pokrywie)	Umożliwia włączanie, wyłączenie i dostosowywanie natężenia światła przedniej diody LED.
Port szeregowy	Umożliwia włączanie i wyłączenie portów szeregowych.
SATA Operation	Umożliwia skonfigurowanie trybu działania zintegrowanego kontrolera dysku twardego SATA.
Napędy	Umożliwia włączanie i wyłączenie poszczególnych dysków i napędów.
SATA-0	Wyświetla informacje o urządzeniu SATA komputera.
SATA-1	Wyświetla informacje o urządzeniu SATA komputera.
SATA-2	Wyświetla informacje o urządzeniu SATA komputera.
SATA-3	Wyświetla informacje o urządzeniu SATA komputera.
SATA-4	Wyświetla informacje o urządzeniu SATA komputera.
M.2 PCIe SSD-0	Umożliwia wyświetlenie informacji o urządzeniu dysku SSD PCIe M.2 komputera.
M.2 PCIe SSD-1	Umożliwia wyświetlenie informacji o urządzeniu dysku SSD PCIe M.2 komputera.
SMART Reporting	Umożliwia włączanie i wyłączenie funkcji SMART Reporting podczas uruchamiania systemu.
USB Configuration (Konfiguracja USB)	
Enable Boot Support (Włącz obsługę rozruchu)	Umożliwia włączanie i wyłączenie rozruchu z urządzeń pamięci masowej USB, na przykład zewnętrznego dysku twardego, napędu dysków optycznych i dysku USB.
Enable Front USB Port (Włącz przedni port USB)	Umożliwia włączanie i wyłączenie przednich portów USB.
Enable Internal USB Port (Włącz wewnętrzny port USB)	Umożliwia włączanie i wyłączenie rozruchu z urządzeń pamięci masowej USB podłączonych do wewnętrznego portu USB.

Konfiguracja systemu

Enable Rear USB Port (Włącz tylny port USB)	Umożliwia włączanie i wyłączenie tylnych portów USB.
Front USB Configuration	Umożliwia włączanie i wyłączenie przednich portów USB.
Rear USB Configuration	Umożliwia włączanie i wyłączenie tylnych portów USB.
Thunderbolt Adapter Configuration	Włącza/wyłącza obsługę technologii Thunderbolt.
Auto switch	Umożliwia włączanie/wyłączenie automatycznego przełączania.
Native Enumeration (Macierzysta enumeracja)	Umożliwia włączanie i wyłączenie macierzystej enumeracji
BIOS Assist Enumeration (Enumeracja z asystą BIOS)	Umożliwia włączenie lub wyłączenie enumeracji z asystą BIOS
USB Powershare	Umożliwia włączanie i wyłączenie funkcji USB PowerShare.
Audio	Umożliwia włączanie i wyłączenie zintegrowanego kontrolera audio.
Dust Filter Maintenance	Umożliwia włączanie i wyłączenie różnych zintegrowanych urządzeń.
Miscellaneous Devices	Umożliwia włączanie i wyłączenie różnych zintegrowanych urządzeń.
Watchdog Timer Support (Obsługa funkcji Watchdog Timer)	Umożliwia włączanie i wyłączenie obsługi funkcji Watchdog Timer.

Tabela 5. Opcje konfiguracji systemu — menu Video (Grafika)

Video (Grafika)

Multi-Display	Umożliwia włączanie i wyłączenie wielu wyświetlaczy.
Primary Display	Umożliwia ustawianie lub zmienianie wyświetlacza podstawowego.

Tabela 6. Opcje konfiguracji systemu — Security menu (Menu Zabezpieczenia)

Security (Zabezpieczenia)

Admin Password	Umożliwia ustawianie, zmienianie i usuwanie hasła administratora.
System Password	Umożliwia ustawianie, zmienianie i usuwanie hasła systemowego.
Internal HDD-0 Password	Umożliwia ustawianie, zmienianie i usuwanie hasła wewnętrznego dysku twardego.
Internal HDD-1 Password	Umożliwia ustawianie, zmienianie i usuwanie hasła wewnętrznego dysku twardego.
Internal HDD-2 Password	Umożliwia ustawianie, zmienianie i usuwanie hasła wewnętrznego dysku twardego.
Internal HDD-3 Password	Umożliwia ustawianie, zmienianie i usuwanie hasła wewnętrznego dysku twardego.
M.2 SATA SSD Password	Umożliwia ustawianie, zmienianie i usuwanie hasła dysku SSD M.2.
Strong Password	Umożliwia włączanie i wyłączenie używania silnych haseł.
Password Configuration	Umożliwia określanie minimalnej i maksymalnej liczby znaków w hasle administratora i hasle systemowym.
Password Bypass	Umożliwia pominięcie hasła systemowego (podawanego przy rozruchu) dysku twardego, kiedy komputer jest uruchamiany ponownie.
Password Change	Umożliwia zezwalanie na zmianę hasła systemowego i hasła dysku twardego, kiedy jest ustawione hasło administratora, oraz na anulowanie takiego zezwolenia.
UEFI Capsule Firmware Updates	Umożliwia włączenie lub wyłączenie aktualizacji systemu BIOS za pośrednictwem pakietów aktualizacji UEFI Capsule.
TPM 1.2 Security	Umożliwia włączenie lub wyłączenie funkcji TPM 1.2 oprogramowania wewnętrznego.
TPM 2.0 Security	Umożliwia włączenie lub wyłączenie funkcji TPM 2.0 oprogramowania wewnętrznego.
TPM Security	Umożliwia włączenie lub wyłączenie funkcji TPM oprogramowania wewnętrznego.

Security (Zabezpieczenia)

PTT Security (Zabezpieczenie PTT)

PTT On	Umożliwia włączanie i wyłączenie widoczności technologii PTT (Platform Trust Technology) dla systemu operacyjnego.
Clear (Wyczyść)	Ustawienie domyślne: Disabled (Wyłączone)
PPI Bypass for Clear Commands (Pomiń PPI dla poleceń czyszczenia)	Umożliwia sterowanie funkcją TPM Physical Presence Interface (PPI). Gdy opcja jest włączona, umożliwia systemowi operacyjnemu pominięcie monitów funkcji BIOS PPI kierowanych do użytkownika przy wysyłaniu polecenia Clear (wyczyść). Zmiany tego ustawienia zostaną zastosowane niezwłocznie. Ustawienie domyślne: Disabled (Wyłączone)
Computrace(R)	Umożliwia włączanie i wyłączenie w systemie BIOS interfejsu modułu opcjonalnej usługi Computrace firmy Absolute Software.
Admin Setup Lockout	Uniemożliwia użytkownikom przechodzenie do programu konfiguracji systemu, kiedy jest ustawione hasło administratora.
Master Password Lockout	Umożliwia włączanie i wyłączenie hasła głównego. Przed zmianą tego ustawienia należy wyczyścić hasła dysków twardego.
HDD Protection (Ochrona dysku twardego)	Umożliwia ustawianie, zmienianie i usuwanie hasła dysku twardego.
SMM Security Mitigation	Umożliwia włączanie i wyłączenie zabezpieczeń SMM Security Mitigation

Tabela 7. Opcje konfiguracji systemu — menu Secure Boot (Bezpieczne uruchamianie)

Secure Boot (Bezpieczny rozruch)

Secure Boot Enable (Włącz bezpieczny rozruch)	Umożliwia włączanie i wyłączenie funkcji bezpiecznego uruchamiania.
Secure Boot Mode	Umożliwia zmianę sposobu działania trybu Secure Boot w celu weryfikacji lub egzekwowania podpisów sterowników UEFI. <ul style="list-style-type: none">· Ustawienie domyślne w trybie wdrożenia: Enabled (Włączone)· Ustawienie domyślne w trybie audytu: Disabled (wyłączone)
Deployed Mode (Tryb wdrożenia)	Umożliwia włączanie i wyłączenie trybu wdrożenia.
Audit Mode (Tryb audytu)	Umożliwia włączanie i wyłączenie trybu audytu.

Zarządzanie kluczami eksperckimi

Zarządzanie kluczami eksperckimi	Umożliwia włączanie i wyłączenie funkcji zarządzania kluczami w trybie eksperta.
Custom Mode Key Management	Umożliwia wybieranie niestandardowych wartości zarządzania kluczami w trybie eksperta.

Tabela 8. Opcje konfiguracji systemu — menu Intel Software Guard Extensions

Intel Software Guard Extensions (Rozszerzenia Intel Software Guard)

Intel SGX Enable	Umożliwia włączanie i wyłączenie rozszerzeń Intel Software Guard Extensions.
Enclave Memory Size	Umożliwia ustawianie opcji Intel Software Guard Extensions Enclave Reserve Memory Size.

Wydajność

Multi Core Support	Umożliwia włączenie obsługi wielu rdzeni procesora. Ustawienie domyślne: Enabled (Włączone)
Intel SpeedStep	Umożliwia włączanie i wyłączenie obsługi technologii Intel Speedstep Technology. Ustawienie domyślne: Enabled (Włączone)

i UWAGA Jeśli ta opcja jest włączona, umożliwia dynamiczne dostosowywanie częstotliwości taktowania oraz napięcia rdzenia procesora w zależności od jego obciążenia.

Intel Software Guard Extensions (Rozszerzenia Intel Software Guard)

C-States Control	Umożliwia włączanie i wyłączenie dodatkowych trybów uśpienia procesora. Ustawienie domyślne: Enabled (Włączone)
Limit CPUID Value	Umożliwia włączanie i wyłączenie wartości CPUID.
Intel TurboBoost	Umożliwia włączanie i wyłączenie trybu Intel TurboBoost procesora. Ustawienie domyślne: Enabled (Włączone)
HyperThread control (Obsługa wielowątkowości)	Umożliwia włączanie i wyłączenie obsługi wielowątkowości procesora. Ustawienie domyślne: Enabled (Włączone)

Zarządzanie energią

AC Recovery	Określa działanie komputera po przywróceniu zasilania.
Enable Intel Speed Shift Technology (Włącz technologię Intel Speed Shift Technology)	Umożliwia włączanie i wyłączenie technologii Intel Speed Shift.
Auto On Time	Umożliwia ustawianie automatycznego włączania komputera codziennie lub określonego dnia i o określonej godzinie. Ta opcja może zostać skonfigurowana tylko, jeśli opcja Auto On Time jest ustawiona na wartość Everyday (Codziennie), Weekdays (Dni tygodnia) lub Selected Days (Wybrane dni). Ustawienie domyślne: Disabled (Wyłączone)
USB Wake Support	Umożliwia włączenie funkcji wyprowadzenia komputera ze stanu wstrzymania przez urządzenia USB.
Deep Sleep Control	Włączanie/wyłączenie obsługi trybu głębokiego uśpienia.
Fan Control Override	Umożliwia włączanie i wyłączenie zastąpienia sterowania wentylatorem.
Wake on LAN/WLAN	Umożliwia włączanie komputera przez specjalny sygnał z sieci LAN.
Block Sleep (Blokowanie uśpienia)	Umożliwia zablokowanie przechodzenia komputera do trybu uśpienia w środowisku systemu operacyjnego.
Intel Ready Mode	Umożliwia włączanie i wyłączenie obsługi technologii Intel Ready Mode.

Zachowanie podczas testu POST

Adapter Warnings	Umożliwia włączenie ostrzeżeń zasilacza. Ustawienie domyślne: Enabled (Włączone)
Numlock LED	Włącza tryb Num Lock przy uruchamianiu komputera.
Keyboard Errors	Włącza wykrywanie błędów klawiatury.
Fastboot	Włączenie umożliwia ustawienie szybkości procesu rozruchu. Ustawienie domyślne: Thorough (dokładne).
Extend BIOS POST Time (Dodatkowe opóźnienie przed rozruchem)	Umożliwia skonfigurowanie dodatkowego opóźnienia przed rozruchem.
Full Screen Logo	Umożliwia włączanie i wyłączenie wyświetlania pełnoekranowego logo.
Warnings and Errors	Wstrzymuje proces uruchamiania w przypadku wystąpienia ostrzeżeń lub błędów.

Tabela 9. Opcje konfiguracji systemu — menu Virtualization Support (Obsługa wirtualizacji)

Virtualization Support (Obsługa wirtualizacji)

Wirtualizacja	Umożliwia określenie, czy monitor maszyny wirtualnej (VMM) może wykorzystywać dodatkowe funkcje sprzętowe udostępniane przez technologię wirtualizacji firmy Intel.
---------------	---

Virtualization Support (Obsługa wirtualizacji)

VT for Direct I/O	Określa, czy moduł Virtual Machine Monitor (VMM) może wykorzystywać dodatkowe funkcje sprzętowe udostępniane przez technologię Intel Virtualization Technology for Direct I/O.
Trusted Execution (Wykonywanie zaufanego kodu)	Umożliwia włączanie i wyłączanie funkcji wykonywania zaufanego kodu.

Tabela 10. Opcje konfiguracji systemu — Wireless (Komunikacja bezprzewodowa)

Wireless (Komunikacja bezprzewodowa)

Wireless Device Enable	Umożliwia włączanie i wyłączanie wewnętrznych urządzeń bezprzewodowych.
------------------------	---

Tabela 11. Opcje konfiguracji systemu — Maintenance (Konserwacja)

Maintenance (Konserwacja)

Service Tag	Wyświetlany jest znacznik serwisowy systemu.
Asset Tag	Umożliwia tworzenie numeru środka trwałego.
SERR Messages	Umożliwia włączanie i wyłączanie komunikatów SERR.
Dell Development Configuration (Konfiguracja projektowa Dell)	Umożliwia włączanie i wyłączanie konfiguracji projektowej Dell.
BIOS Downgrade	Umożliwia ładowanie wcześniejszych wersji oprogramowania sprzętowego.
Data Wipe	Umożliwia bezpieczne wymazanie danych ze wszystkich wewnętrznych urządzeń pamięci masowej.
BIOS Recovery	Umożliwia w pewnych sytuacjach przywrócenie uszkodzonego systemu BIOS z pliku przywracania zapisanego na głównym dysku twardym lub na zewnętrznym nośniku USB.

Tabela 12. Opcje konfiguracji systemu — menu System logs (Systemowe rejestry zdarzeń)

System logs (Systemowe rejestry zdarzeń)

BIOS Events	Wyświetlane są zdarzenia systemu BIOS.
-------------	--

Tabela 13. Opcje konfiguracji systemu — menu SupportAssist System Resolution

SupportAssist System Resolution (Konsola SupportAssist System Resolution)

Auto OS Recovery Threshold	Umożliwia kontrolowanie automatycznego rozruchu konsoli SupportAssist System Resolution i narzędzia Dell OS Recovery.
----------------------------	---

Hasło systemowe i hasło konfiguracji systemu

Tabela 14. Hasło systemowe i hasło konfiguracji systemu

Typ hasła	Opis
Hasło systemowe	Hasło, które należy wprowadzić, aby zalogować się do systemu.
Hasło konfiguracji systemu	Hasło, które należy wprowadzić, aby wyświetlić i modyfikować ustawienia systemu BIOS w komputerze.

W celu zabezpieczenia komputera można utworzyć hasło systemowe i hasło konfiguracji systemu.

OSTRZEŻENIE Hasła stanowią podstawowe zabezpieczenie danych w komputerze.

OSTRZEŻENIE Jeśli komputer jest niezablokowany i pozostawiony bez nadzoru, osoby postronne mogą uzyskać dostęp do przechowywanych w nim danych.

UWAGA Funkcja hasła systemowego i hasła dostępu do ustawień systemu jest wyłączona.

Przypisywanie hasła konfiguracji systemu

Wymagania

Nowe **hasło systemowe** lub **hasło administratora** można przypisać tylko jeśli hasło ma status **Not Set** (nieustawione).

Informacje na temat zadania

Aby uruchomić program konfiguracji systemu, naciśnij klawisz <F2> niezwłocznie po włączeniu zasilania lub ponownym uruchomieniu komputera.

Kroki

1. Na ekranie **System BIOS** lub **System Setup (Konfiguracja systemu)** wybierz opcję **Security (Bezpieczeństwo)** i naciśnij klawisz Enter.
Zostanie wyświetlony ekran **Security (Bezpieczeństwo)**.
2. Wybierz opcję **System/Admin Password** (Hasło systemowe/hasło administratora) i wprowadź hasło w polu **Enter the new password** (Wprowadź nowe hasło).
Hasło systemowe musi spełniać następujące warunki:
 - Hasło może zawierać do 32 znaków.
 - Hasło może zawierać cyfry od 0 do 9.
 - W hasle można używać tylko małych liter. Wielkie litery są niedozwolone.
 - W hasle można używać tylko następujących znaków specjalnych: spacja, ("), (+), (.), (-), (.), (/), (:), ([), (\), (]), (^).
3. Wpisz wprowadzone wcześniej hasło systemowe w polu **Confirm new password (Potwierdź nowe hasło)** i kliknij **OK**.
4. Naciśnij klawisz Esc. Zostanie wyświetlony monit o zapisanie zmian.
5. Naciśnij klawisz Y, aby zapisać zmiany.
Komputer zostanie uruchomiony ponownie.

Usuwanie lub zmienianie hasła systemowego i hasła dostępu do ustawień systemu

Wymagania

Przed usunięciem lub zmianą istniejącego hasła systemowego lub hasła konfiguracji systemu należy się upewnić, że dla opcji **Password Status** (Stan hasła) jest wybrane ustawienie Unlocked (Odblokowane) w programie konfiguracji systemu. Jeśli dla opcji **Password Status** (Stan hasła) jest wybrane ustawienie Locked (Zablokowane), nie można zmienić ani usunąć tych haseł.

Informacje na temat zadania

Aby uruchomić program konfiguracji systemu, naciśnij klawisz F2 niezwłocznie po włączeniu zasilania lub ponownym uruchomieniu komputera.

Kroki

1. Na ekranie **System BIOS** lub **System Setup (Konfiguracja systemu)** wybierz opcję **System Security (Zabezpieczenia systemu)** i naciśnij klawisz Enter.
Zostanie wyświetlony ekran **System Security (Zabezpieczenia systemu)**.
2. Na ekranie **System Security (Zabezpieczenia systemu)** upewnij się, że dla opcji **Password Status (Stan hasła)** jest wybrane ustawienie **Unlocked (Odblokowane)**.
3. Wybierz opcję **System Password (Hasło systemowe)**, zmień lub usuń istniejące hasło systemowe, a następnie naciśnij klawisz Enter lub Tab.
4. Wybierz opcję **Setup Password (Hasło konfiguracji systemu)**, zmień lub usuń istniejące hasło konfiguracji systemu, a następnie naciśnij klawisz Enter lub Tab.



UWAGA W przypadku zmiany hasła systemowego lub hasła dostępu do ustawień systemu należy ponownie wpisać nowe hasło po wyświetleniu monitu. W przypadku usunięcia hasła systemowego lub hasła dostępu do ustawień systemu należy potwierdzić usunięcie po wyświetleniu monitu.

5. Naciśnij klawisz Esc. Zostanie wyświetlony monit o zapisanie zmian.

- Naciśnij klawisz Y, aby zapisać zmiany i zamknąć program konfiguracji systemu. Komputer zostanie uruchomiony ponownie.

Czyszczenie ustawień CMOS

Informacje na temat zadania

OSTRZEŻENIE Wyczyszczenie ustawień CMOS powoduje zresetowanie ustawień systemu BIOS na komputerze.

Kroki

- Wymontuj lewą pokrywę boczną.
- Wymontuj kartę graficzną.
- Zdejmij wtyk ze styków zwornika hasła (PSWD) i załóż go na styki zwornika CMOS.
- Zaczekaj 5 sekund, a następnie załóż wtyk zwornika w pierwotnym położeniu.

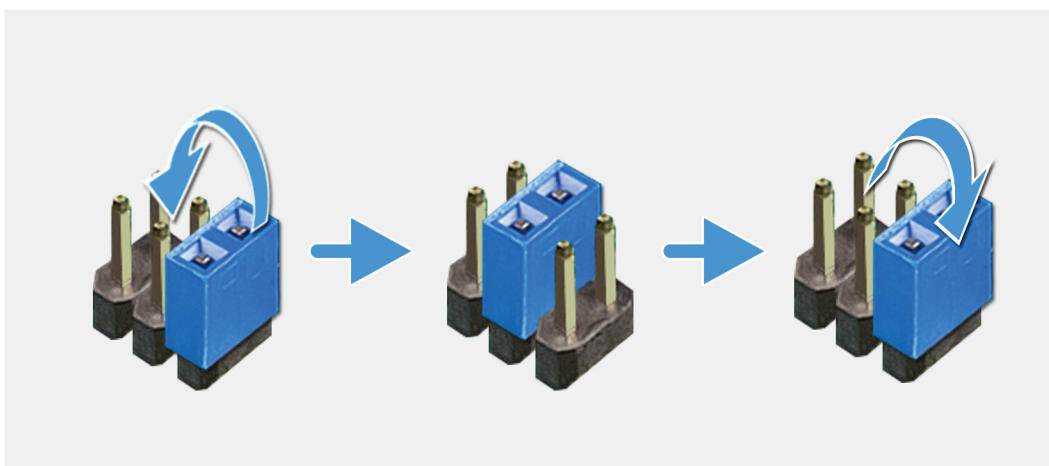

- Zainstaluj kartę graficzną.
- Zainstaluj lewą pokrywę boczną.

Czyszczenie hasła systemu BIOS (konfiguracji) i hasła systemowego

Informacje na temat zadania

OSTRZEŻENIE Wyczyszczenie ustawień CMOS powoduje zresetowanie ustawień systemu BIOS na komputerze.

Kroki

- Wymontuj lewą pokrywę boczną.
- Wymontuj kartę graficzną.
- Zdejmij zwornik ze styków hasła (PSWD)
- Zaczekaj 5 sekund, a następnie załóż wtyk zwornika w pierwotnym położeniu.

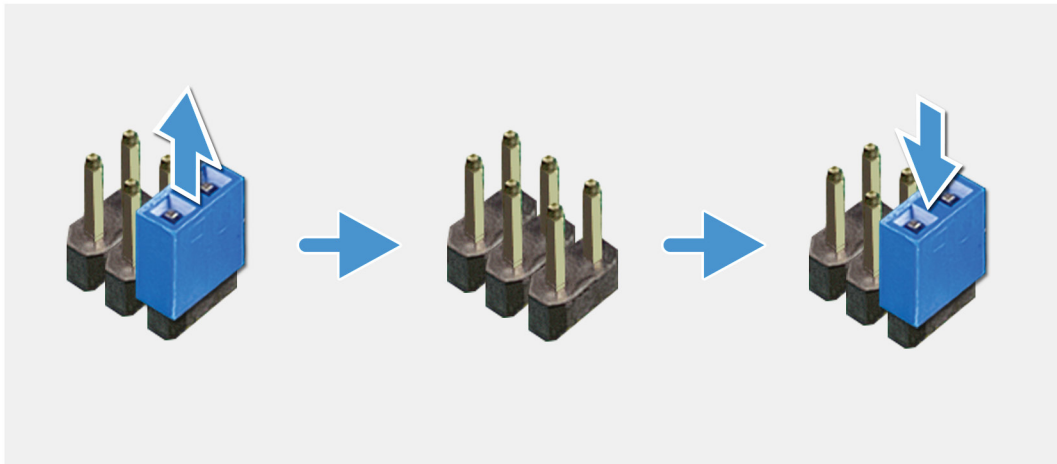

5. Zainstaluj [kartę graficzną](#).
6. Zainstaluj [lewą pokrywę boczną](#).

Rozwiązywanie problemów

Program diagnostyczny ePSA (Enhanced Pre-Boot System Assessment)

Informacje na temat zadania

Test diagnostyczny ePSA obejmuje pełną kontrolę elementów sprzętowych. Test ePSA jest wbudowany w systemie BIOS i uruchamiany wewnętrznie przez system BIOS. Wbudowana diagnostyka systemu zawiera szereg opcji dotyczących określonych urządzeń i grup urządzeń, które umożliwiają:

- Uruchamianie testów automatycznie lub w trybie interaktywnym
- Powtarzanie testów
- Wyświetlanie i zapisywanie wyników testów
- Wykonywanie wyczerpujących testów z dodatkowymi opcjami oraz wyświetlanie dodatkowych informacji o wykrytych awariach urządzeń
- Wyświetlanie komunikatów o stanie z informacjami o pomyślnym lub niepomyślnym zakończeniu testów
- Wyświetlanie komunikatów o błędach z informacjami o problemach wykrytych podczas testowania sprzętu

UWAGA Testy niektórych urządzeń wymagają interwencji użytkownika. Podczas wykonywania testów diagnostycznych nie należy odchodzić od terminala.

Aby uzyskać więcej informacji, patrz [Dell EPSA Diagnostic 3.0](#).

Przeprowadzanie testu diagnostycznego ePSA

Kroki

1. Włącz komputer.
2. Kiedy komputer zacznie się uruchamiać i zostanie wyświetlone logo Dell, naciśnij klawisz F12.
3. Na ekranie menu startowego wybierz opcję **Diagnostics (Diagnostyka)**.
4. Kliknij strzałkę w lewym dolnym rogu.
Pojawi się strona główna diagnostyki.
5. Kliknij strzałkę w prawym dolnym rogu, aby przejść do listy stron.
Lista zawiera wykryte elementy.
6. Jeśli chcesz wykonać test określonego urządzenia, naciśnij klawisz Esc, a następnie kliknij przycisk **Yes (Tak)**, aby zatrzymać wykonywany test diagnostyczny.
7. Wybierz urządzenie w okienku po lewej stronie i kliknij przycisk **Run Tests (Uruchom testy)**.
8. W przypadku wykrycia jakichkolwiek problemów zostaną wyświetlone kody błędów.
Zanotuj kod błędu i numer weryfikacyjny, a następnie skontaktuj się z firmą Dell.

Diagnostyka

Test POST (Power On Self Test) sprawdza przed rozpoczęciem procesu rozruchu, czy komputer spełnia podstawowe wymagania, a sprzęt działa prawidłowo. Jeśli komputer przejdzie pomyślnie test POST, będzie kontynuowane uruchamianie w trybie normalnym. Jeśli jednak komputer nie przejdzie testu POST, komputer wyemituje podczas uruchamiania serię kodów diod LED. Systemowa dioda LED jest wbudowana w przycisk zasilania.

Poniższa tabela pokazuje różne stany lampek oraz ich znaczenie.

Tabela 15. Informacje o lampce LED zasilania

Stan bursztynowej lampki LED	Stan białej lampki LED	Stan systemu	Opis
Nie świeci	Nie świeci	S4, S5	<ul style="list-style-type: none"> Hibernacja lub wstrzymanie na dysku (S4) Zasilanie jest wyłączone (S5)
Nie świeci	Światło przerywane	S1, S3	System znajduje się w stanie niskiego napięcia zasilania (S1 lub S3). Nie można określić rodzaju awarii.
Poprzedni stan	Poprzedni stan	S3, brak PWRGD_PS	Ta pozycja umożliwia opóźnienie przejścia z aktywnego stanu SLP_S3# do nieaktywnego stanu PWRGD_PS.
Światło przerywane	Nie świeci	S0, brak PWRGD_PS	Awaria rozruchu — komputer normalnie pobiera energię elektryczną z zasilacza. Jedno z urządzeń może być uszkodzone lub niepoprawnie zainstalowane. Informacje o możliwych awariach i sugestiach diagnostycznych poszczególnych wzorów migania bursztynowego wskaźnika znajdują się w tabeli poniżej.
Ciągłe	Nie świeci	S0, brak PWRGD_PS, pobieranie kodu = 0	Awaria rozruchu — jest to stan awarii systemu, w tym zasilacza. Tylko szyna +5VSB na zasilaczu działa prawidłowo.
Nie świeci	Ciągłe	S0, brak PWRGD_PS, pobieranie kodu = 1	Wskazuje, że system BIOS hosta rozpoczął wykonywanie, a rejestr lampki LED umożliwia zapis.

Tabela 16. Migająca bursztynowa lampka LED — awarie

Stan bursztynowej lampki LED	Stan białej lampki LED	Stan systemu
2	1	Awaria płyty głównej
2	2	Awaria płyty głównej, zasilacza lub okablowania
2	3	Awaria płyty głównej, modułów DIMM lub procesora
2	4	Awaria baterii pastylkowej

Tabela 17. Stany pod kontrolą systemu BIOS hosta

Stan bursztynowej lampki LED	Stan białej lampki LED	Stan systemu	Opis
2	5	Stan 1 systemu BIOS	Kod BIOS POST (starszy wzorzec LED nr 0001) — uszkodzenie systemu BIOS.
2	6	Stan 2 systemu BIOS	Kod BIOS POST (starszy wzorzec LED nr 0010) — błąd konfiguracji procesora lub awaria procesora.

Stan bursztynowej lampki LED	Stan białej lampki LED	Stan systemu	Opis
2	7	Stan 3 systemu BIOS	Kod BIOS POST (starszy wzorzec LED nr 0011) — konfiguracja pamięci w toku. Odpowiednie moduły pamięci zostały wykryte, ale wystąpiła awaria.
3	1	Stan 4 systemu BIOS	Kod POST BIOS (starszy wzorzec LED nr 0100) — połączenie błędu konfiguracji urządzenia PCI lub jego awarii z błędem konfiguracji lub awarią podsystemu wideo. System BIOS eliminuje kod wideo 0101.
3	2	Stan 5 systemu BIOS	Kod BIOS POST (starszy wzorzec LED nr 0110) — połączenie błędów konfiguracji lub awarii pamięci masowej i interfejsu USB. System BIOS eliminuje kod USB 0111.
3	3	Stan 6 systemu BIOS	Kod BIOS POST (starszy wzorzec LED nr 1000) — konfiguracja pamięci, nie wykryto pamięci.
3	4	Stan 7 systemu BIOS	Kod BIOS POST (starszy wzorzec LED 1001) — krytyczny błąd płyty głównej.
3	5	Stan 8 systemu BIOS	Kod BIOS POST (starszy wzorzec LED nr 1010) — konfiguracja pamięci, niezgodne moduły lub nieprawidłowa konfiguracja.
3	6	Stan 9 systemu BIOS	Kod BIOS POST (starszy wzorzec LED nr 1011) — połączenie kodów innej aktywności przed uruchomieniem podsystemu wideo i konfiguracji zasobów. System BIOS eliminuje kod 1100.
3	7	Stan 10 systemu BIOS	Kod BIOS POST (starszy wzorzec LED nr 1110) — inna aktywność przed testem POST, procedura następująca po zainicjowaniu podsystemu wideo.

Systemowe lampki diagnostyczne

Lampka diagnostyki zasilania

Wskazuje stan włączenia zasilacza

Lampka aktywności dysku twardego

Świeci, kiedy komputer odczytuje lub zapisuje dane na dysku twardym.

Tabela 18. Kody lampek LED

Znaczenie kontrolki diagnostycznych	Opis problemu
2,1	Usterka płyty systemowej
2,2	Awaria płyty systemowej, zasilacza lub kabli
2,3	Awaria płyty systemowej, pamięci lub procesora
2,4	Awaria baterii pastylkowej
2,5	Uszkodzenie systemu BIOS. Podczas autoodzyskiwania systemu BIOS nie wykryto obrazu odzyskiwania lub obraz jest nieprawidłowy.
2,6	Błąd konfiguracji procesora lub awaria procesora
2,7	Błąd pamięci
3,1	Awaria karty graficznej lub mikroukładu graficznego
3,2	Błąd lub awaria konfiguracji USB i pamięci masowej
3,3	Nie wykryto pamięci
3,4	Błąd płyty systemowej
3,5	Błąd konfiguracji pamięci, niezgodna pamięć lub nieprawidłowa konfiguracja pamięci
3,6	Nie odnaleziono obrazu przywracania
3,7	Obraz przywracania systemu jest nieprawidłowy

Diagnostyczne komunikaty o błędach

Tabela 19. Diagnostyczne komunikaty o błędach

Komunikaty o błędach	Opis
AUXILIARY DEVICE FAILURE	Mogło dojść do uszkodzenia tabliczki dotykowej lub myszy zewnętrznej. Jeśli używasz myszy zewnętrznej, sprawdź połączenie przewodu. Włącz opcję Pointing Device (Urządzenie wskazujące) w programie konfiguracji systemu.
BAD COMMAND OR FILE NAME	Sprawdź, czy polecenie zostało wpisane prawidłowo, z odstępami w odpowiednich miejscach i z prawidłową nazwą ścieżki.
CACHE DISABLED DUE TO FAILURE	Awaria pamięci podręcznej pierwszego poziomu w mikroprocesorze. Kontakt z firmą Dell
CD DRIVE CONTROLLER FAILURE	Napęd dysków optycznych nie odpowiada na polecenia otrzymywane z komputera.
DATA ERROR	Dysk twardy nie może odczytać danych.
DECREASING AVAILABLE MEMORY	Przynajmniej jeden z modułów pamięci może być uszkodzony lub nieprawidłowo osadzony. Ponownie zainstaluj moduły pamięci, a w razie potrzeby wymień je.
DISK C: FAILED INITIALIZATION	Inicjalizacja dysku twardego nie powiodła się. Przeprowadź testy dysku twardego w programie Dell Diagnostics (Diagnostyka Dell).
DRIVE NOT READY	Aby można było kontynuować operację, dysk twardy musi znajdować się we wnętrzu. Zainstaluj dysk twardy we wnętrzu dysku twardego.
ERROR READING PCMCIA CARD	Komputer nie może zidentyfikować karty ExpressCard. Włóż kartę ponownie lub użyj innej karty.

Komunikaty o błędach	Opis
EXTENDED MEMORY SIZE HAS CHANGED	Ilość pamięci zapisana w pamięci nieulotnej (NVRAM) nie odpowiada ilości pamięci zainstalowanej w komputerze. Uruchom ponownie komputer. Jeśli błąd pojawi się ponownie, skontaktuj się z firmą Dell .
THE FILE BEING COPIED IS TOO LARGE FOR THE DESTINATION DRIVE	Plik, który próbujesz skopiować, jest zbyt duży, aby zmieścić się na dysku, lub dysk jest zapełniony. Skopiuj na inny dysk albo użyj dysku o większej pojemności.
A FILENAME CANNOT CONTAIN ANY OF THE FOLLOWING CHARACTERS: \ / : * ? " < > -	Nie używaj tych znaków w nazwach plików.
GATE A20 FAILURE	Moduł pamięci może być obluźniony. Ponownie zainstaluj moduł pamięci, a w razie potrzeby wymień go.
GENERAL FAILURE	System operacyjny nie może wykonać polecenia. Temu komunikatowi zazwyczaj towarzyszą szczegółowe informacje. Na przykład <i>Printer out of paper. Take the appropriate action.</i>
HARD-DISK DRIVE CONFIGURATION ERROR	Komputer nie może zidentyfikować typu dysku. Wyłącz komputer, wyjmij dysk twardy, a następnie uruchom komputer z dysku optycznego. Następnie wyłącz komputer, zainstaluj dysk twardy i ponownie uruchom komputer. Uruchom testy Hard Disk Drive (Napęd dysku twardego) w programie Dell Diagnostics (Diagnostyka Dell).
HARD-DISK DRIVE CONTROLLER FAILURE 0	Dysk twardy nie odpowiada na polecenia z komputera. Wyłącz komputer, wyjmij dysk twardy, a następnie uruchom komputer z dysku optycznego. Następnie wyłącz komputer, zainstaluj dysk twardy i ponownie uruchom komputer. Jeżeli problem wystąpi ponownie, spróbuj użyć innego napędu. Uruchom testy Hard Disk Drive (Napęd dysku twardego) w programie Dell Diagnostics (Diagnostyka Dell).
HARD-DISK DRIVE FAILURE	Dysk twardy nie odpowiada na polecenia z komputera. Wyłącz komputer, wyjmij dysk twardy, a następnie uruchom komputer z dysku optycznego. Następnie wyłącz komputer, zainstaluj dysk twardy i ponownie uruchom komputer. Jeżeli problem wystąpi ponownie, spróbuj użyć innego napędu. Uruchom testy Hard Disk Drive (Napęd dysku twardego) w programie Dell Diagnostics (Diagnostyka Dell).
HARD-DISK DRIVE READ FAILURE	Dysk twardy może być uszkodzony. Wyłącz komputer, wyjmij dysk twardy, a następnie uruchom komputer z dysku optycznego. Następnie wyłącz komputer, zainstaluj dysk twardy i ponownie uruchom komputer. Jeżeli problem wystąpi ponownie, spróbuj użyć innego napędu. Uruchom testy Hard Disk Drive (Napęd dysku twardego) w programie Dell Diagnostics (Diagnostyka Dell).
INSERT BOOTABLE MEDIA	Komputer usiłuje uruchomić system operacyjny z nośnika, który nie jest nośnikiem startowym, na przykład z dysku optycznego. Włóż nośnik startowy.
INVALID CONFIGURATION INFORMATION-PLEASE RUN SYSTEM SETUP PROGRAM	Informacje o konfiguracji systemu nie odpowiadają konfiguracji sprzętu. Ten komunikat może zostać wyświetlony po zainstalowaniu modułu pamięci. Wprowadź odpowiednie ustawienia opcji w programie konfiguracji systemu.
KEYBOARD CLOCK LINE FAILURE	Jeśli używasz klawiatury zewnętrznej, sprawdź połączenie przewodu. Przeprowadź test Keyboard Controller (Kontroler klawiatury) w programie Dell Diagnostics (Diagnostyka Dell).

Komunikaty o błędach	Opis
KEYBOARD CONTROLLER FAILURE	Jeśli używasz klawiatury zewnętrznej, sprawdź połączenie przewodu. Ponownie uruchom komputer, nie dotykając klawiatury ani myszy podczas uruchamiania. Przeprowadź test Keyboard Controller (Kontroler klawiatury) w programie Dell Diagnostics (Diagnostyka Dell).
KEYBOARD DATA LINE FAILURE	Jeśli używasz klawiatury zewnętrznej, sprawdź połączenie przewodu. Przeprowadź test Keyboard Controller (Kontroler klawiatury) w programie Dell Diagnostics (Diagnostyka Dell).
KEYBOARD STUCK KEY FAILURE	Jeśli używasz klawiatury zewnętrznej lub zewnętrznej klawiatury numerycznej, sprawdź połączenie przewodu. Ponownie uruchom komputer, nie dotykając klawiatury ani klawiszy podczas uruchamiania. Przeprowadź test Stuck Key (Zablokowany klawisz) w programie Dell Diagnostics (Diagnostyka Dell).
LICENSED CONTENT IS NOT ACCESSIBLE IN MEDIADIRECT	Program Dell MediaDirect nie może sprawdzić ograniczeń zarządzania prawami dostępu do zawartości nośników cyfrowych (DRM) danego pliku, co uniemożliwia odtwarzanie pliku.
MEMORY ADDRESS LINE FAILURE AT ADDRESS, READ VALUE EXPECTING VALUE	Moduł pamięci może być uszkodzony lub nieprawidłowo osadzony. Ponownie zainstaluj moduł pamięci, a w razie potrzeby wymień go.
MEMORY ALLOCATION ERROR	Występuje konflikt między oprogramowaniem, które próbujesz uruchomić, a systemem operacyjnym, innym programem lub narzędziem. Wyłącz komputer, zaczekaj 30 sekund, a następnie ponownie uruchom komputer. Ponownie uruchom program. Jeśli komunikat o błędzie wystąpi ponownie, zapoznaj się z dokumentacją oprogramowania.
MEMORY DOUBLE WORD LOGIC FAILURE AT ADDRESS, READ VALUE EXPECTING VALUE	Moduł pamięci może być uszkodzony lub nieprawidłowo osadzony. Ponownie zainstaluj moduł pamięci, a w razie potrzeby wymień go.
MEMORY ODD/EVEN LOGIC FAILURE AT ADDRESS, READ VALUE EXPECTING VALUE	Moduł pamięci może być uszkodzony lub nieprawidłowo osadzony. Ponownie zainstaluj moduł pamięci, a w razie potrzeby wymień go.
MEMORY WRITE/READ FAILURE AT ADDRESS, READ VALUE EXPECTING VALUE	Moduł pamięci może być uszkodzony lub nieprawidłowo osadzony. Ponownie zainstaluj moduł pamięci, a w razie potrzeby wymień go.
NO BOOT DEVICE AVAILABLE	Komputer nie może znaleźć dysku twardego. Jeśli urządzeniem startowym jest dysk twardy, to upewnij się, że napęd jest zainstalowany, właściwie zamontowany i znajduje się na nim partycja startowa.
NO BOOT SECTOR ON HARD DRIVE	System operacyjny może być uszkodzony. Skontaktuj się z firmą Dell.
NO TIMER TICK INTERRUPT	Jeden z układów scalonych na płycie systemowej może nie działać prawidłowo. Przeprowadź testy systemu (opcja System Set (Konfiguracja systemu)) w programie Dell Diagnostics (Diagnostyka Dell).
NOT ENOUGH MEMORY OR RESOURCES. EXIT SOME PROGRAMS AND TRY AGAIN	Uruchomiono zbyt dużo programów. Zamknij wszystkie okna i otwórz program, którego chcesz używać.
OPERATING SYSTEM NOT FOUND	Zainstaluj ponownie system operacyjny. Jeśli problem nie zostanie rozwiązany, skontaktuj się z firmą Dell.
OPTIONAL ROM BAD CHECKSUM	Nastąpiła awaria opcjonalnej pamięci ROM. Skontaktuj się z firmą Dell.

Komunikaty o błędach	Opis
SECTOR NOT FOUND	System operacyjny nie może zlokalizować sektora na dysku twardym. Na dysku twardym może występować uszkodzony sektor lub tablica alokacji plików (FAT) może być uszkodzona. Uruchom narzędzie wykrywania błędów systemu Windows w celu sprawdzenia struktury plików na dysku twardym. Odpowiednie instrukcje zawiera narzędzie Pomoc i obsługa techniczna systemu Windows (kliknij kolejno Start > Pomoc i obsługa techniczna). Jeśli istnieje wiele uszkodzonych sektorów, wykonaj kopię zapasową danych (jeśli to możliwe), a następnie sformatuj dysk twardy.
SEEK ERROR	System operacyjny nie mógł odnaleźć konkretnej ścieżki na dysku twardym.
SHUTDOWN FAILURE	Jeden z układów scalonych na płycie systemowej może nie działać prawidłowo. Przeprowadź testy systemu (opcja System Set (Konfiguracja systemu)) w programie Dell Diagnostics (Diagnostyka Dell). Jeśli komunikat pojawia się ponownie, skontaktuj się z firmą Dell .
TIME-OF-DAY CLOCK LOST POWER	Ustawienia konfiguracji systemu są uszkodzone. Podłącz komputer do gniazda elektrycznego w celu naładowania akumulatora. Jeśli problem nie ustąpi, spróbuj odzyskać dane, otwierając program konfiguracji systemu, a następnie niezwłocznie zamykając ten program. Jeśli komunikat pojawia się ponownie, skontaktuj się z firmą Dell .
TIME-OF-DAY CLOCK STOPPED	Zapasowy akumulator podtrzymujący ustawienia konfiguracji systemu może wymagać ponownego naładowania. Podłącz komputer do gniazda elektrycznego w celu naładowania akumulatora. Jeśli problem nie zostanie rozwiązany, skontaktuj się z firmą Dell .
TIME-OF-DAY NOT SET-PLEASE RUN THE SYSTEM SETUP PROGRAM	Godzina lub data przechowywana w programie konfiguracji systemu nie odpowiada zegarowi systemowemu. Wprowadź poprawne ustawienia daty i godziny (opcja Date and Time (Data i godzina)).
TIMER CHIP COUNTER 2 FAILED	Jeden z układów scalonych na płycie systemowej może nie działać prawidłowo. Przeprowadź testy systemu (opcja System Set (Konfiguracja systemu)) w programie Dell Diagnostics (Diagnostyka Dell).
UNEXPECTED INTERRUPT IN PROTECTED MODE	Kontroler klawiatury może funkcjonować nieprawidłowo lub moduł pamięci może być poluzowany. Przeprowadź testy System Memory (Pamięć systemowa) i Keyboard Controller (Kontroler klawiatury) w programie Dell Diagnostics (Diagnostyka Dell) lub skontaktuj się z firmą Dell .
X:\ IS NOT ACCESSIBLE. THE DEVICE IS NOT READY	Włóż dysk do napędu i spróbuj ponownie.

Komunikaty o błędach systemu

Tabela 20. Komunikaty o błędach systemu

Komunikat systemu	Opis
Alert! Previous attempts at booting this system have failed at checkpoint [nnnn]. For help in resolving this problem, please note this checkpoint and contact Dell Technical Support	Komputer trzykrotnie nie mógł pomyślnie zakończyć procedury startowej z powodu tego samego błędu.
CMOS checksum error	Zegar RTC został zresetowany i załadowano domyślne ustawienia systemu BIOS .

Komunikat systemu	Opis
CPU fan failure	Wystąpiła awaria wentylatora procesora.
System fan failure	Awaria wentylatora systemowego.
Hard-disk drive failure	Możliwa awaria dysku twardego podczas testu POST.
Keyboard failure	Doszło do usterki klawiatury lub poluzowania kabla. Jeśli ponowne włożenie złącza kabla do gniazda nie rozwiązuje problemu, należy wymienić klawiaturę.
No boot device available	Brak partycji rozruchowej na dysku twardym, kabel dysku twardego jest poluzowany lub nie istnieje urządzenie startowe. <ul style="list-style-type: none"> • Jeśli urządzeniem startowym jest dysk twardy, sprawdź, czy kable są dobrze podłączone, a napęd jest właściwie zamontowany i podzielony na partycje jako urządzenie startowe. • Przejdź do programu konfiguracji systemu i sprawdź, czy informacje o sekwencji ładowania są prawidłowe.
No timer tick interrupt	Jeden z układów na płycie głównej może działać nieprawidłowo lub wystąpiła awaria płyty systemowej.
NOTICE - Hard Drive SELF MONITORING SYSTEM has reported that a parameter has exceeded its normal operating range. Dell recommends that you back up your data regularly. A parameter out of range may or may not indicate a potential hard drive problem	Błąd zgłaszany przez system S.M.A.R.T; możliwa awaria dysku twardego.

Przywracanie systemu operacyjnego

Jeśli komputer nie jest w stanie uruchomić systemu operacyjnego nawet po kilku próbach, automatycznie uruchamia się narzędzie Dell SupportAssist OS Recovery.

Dell SupportAssist OS Recovery to samodzielne narzędzie instalowane fabrycznie na wszystkich komputerach firmy Dell z systemem operacyjnym Windows 10. Składa się ono z narzędzi ułatwiających diagnozowanie i rozwiązywanie problemów, które mogą wystąpić przed uruchomieniem systemu operacyjnego komputera. Umożliwia zdiagnozowanie problemów ze sprzętem, naprawę komputera, wykonanie kopii zapasowej plików lub przywrócenie komputera do stanu fabrycznego.

Narzędzie można również pobrać z witryny pomocy technicznej firmy Dell, aby rozwiązywać problemy z komputerem, gdy nie można uruchomić podstawowego systemu operacyjnego z powodu awarii oprogramowania lub sprzętu.

Więcej informacji na temat narzędzia Dell SupportAssist OS Recovery zawiera *podręcznik użytkownika narzędzia Dell SupportAssist OS Recovery* na stronie www.dell.com/support.

Ładowanie systemu BIOS (dysk USB)

Kroki

1. Wykonaj punkty od 1 do 7 procedury „[Ładowanie systemu BIOS](#)”, aby pobrać najnowszą wersję programu instalacyjnego systemu BIOS.
2. Utwórz startowy nośnik USB. Więcej informacji zawiera artykuł [SLN143196](#) w bazie wiedzy na stronie www.dell.com/support.
3. Skopiuj plik programu instalacyjnego systemu BIOS na startowy nośnik USB.
4. Podłącz startowy nośnik USB do komputera, na którym ma zostać wykonana aktualizacja systemu BIOS.
5. Uruchom komputer ponownie i naciśnij klawisz **F12** na ekranie z logo Dell.
6. Uruchom system z nośnika USB, korzystając z **menu jednorazowego rozruchu**.
7. Wpisz nazwę pliku programu instalacyjnego systemu BIOS i naciśnij klawisz **Enter**.
8. Zostanie wyświetlone okno **narzędzia aktualizacyjnego systemu BIOS**. Postępuj zgodnie z instrukcjami wyświetlanymi na ekranie, aby ukończyć aktualizację systemu BIOS.

Ładowanie systemu BIOS

Informacje na temat zadania

Nadpisanie (zaktualizowanie) systemu BIOS może być konieczne, kiedy jest dostępna aktualizacja lub po wymianie płyty systemowej. Aby zaktualizować system BIOS, wykonaj następujące czynności:

Kroki

1. Włącz komputer.
2. Przejdź do strony internetowej www.dell.com/support.
3. Kliknij pozycję **Product Support (Wsparcie dla produktu)**, wprowadź znacznik serwisowy komputera, a następnie kliknij przycisk **Submit (Prześlij)**.
 **UWAGA** Jeśli nie masz znacznika serwisowego, skorzystaj z funkcji automatycznego wykrywania znacznika albo ręcznie wyszukaj model swojego komputera.
4. Kliknij pozycję **Drivers & downloads (Sterowniki i pliki do pobrania) > Find it myself (Znajdę samodzielnie)**.
5. Wybierz system operacyjny zainstalowany na komputerze.
6. Przewiń stronę w dół i rozwiń pozycję **BIOS**.
7. Kliknij przycisk **Download (Pobierz)**, aby pobrać najnowszą wersję systemu BIOS dla komputera.
8. Po zakończeniu pobierania przejdź do folderu, w którym plik aktualizacji systemu BIOS został zapisany.
9. Kliknij dwukrotnie ikonę pliku aktualizacji systemu BIOS i postępuj zgodnie z instrukcjami wyświetlanymi na ekranie.

Wyłączanie i włączanie karty Wi-Fi

Informacje na temat zadania

Jeśli komputer nie jest w stanie uzyskać dostępu do Internetu ze względu na problemy z łącznością Wi-Fi, można wyłączyć i włączyć kartę Wi-Fi. Poniższa procedura zawiera instrukcje wyłączania i włączania karty Wi-Fi:

 **UWAGA** Niektórzy dostawcy usług internetowych (ISP) zapewniają urządzenie łączące funkcje routera i modemu.

Kroki

1. Wyłącz komputer.
2. Wyłącz modem.
3. Wyłącz router bezprzewodowy.
4. Odczekaj 30 sekund.
5. Włącz router bezprzewodowy.
6. Włącz modem.
7. Włącz komputer.

Rozładowywanie pozostałego ładunku elektrostatycznego

Informacje na temat zadania

Nawet po wyłączeniu komputera i wyjęciu akumulatora w urządzeniu pozostaje niewielki ładunek elektrostatyczny. W poniższej procedurze przedstawiono instrukcje dotyczące rozładowywania pozostałych ładunków elektrostatycznych.

Kroki

1. Wyłącz komputer.
2. Odłącz zasilacz od komputera.
3. Naciśnij przycisk zasilania i przytrzymaj go przez 15 sekund, aby usunąć pozostałe ładunki elektrostatyczne.

4. Następnie podłącz zasilacz do komputera.
5. Włącz komputer.

Włączanie pamięci Intel Optane

Kroki

1. Na pasku zadań kliknij pole wyszukiwania, a następnie wpisz `Intel Rapid Storage Technology`.
2. Kliknij pozycję **Intel Rapid Storage Technology**.
Pojawi się okno **Intel Rapid Storage Technology**.
3. Na karcie **Status** kliknij opcję **Enable** (Włącz), aby włączyć pamięć Intel Optane.
4. Na ekranie z ostrzeżeniem wybierz zgodny szybki dysk, a następnie kliknij przycisk **Yes** (Tak), aby kontynuować włączanie pamięci Intel Optane.
5. Kliknij kolejno opcje **Intel OptaneReboot** (Pamięć Intel Optane/Uruchom ponownie), aby zakończyć włączanie pamięci Intel Optane.

 **UWAGA** Wzrost wydajności aplikacji może nie być w pełni widoczny do czasu trzeciego uruchomienia po włączeniu pamięci Intel Optane.

Wyłączanie pamięci Intel Optane

Informacje na temat zadania

 **OSTRZEŻENIE** Po wyłączeniu pamięci Intel Optane nie należy odinstalowywać sterownika Intel Rapid Storage Technology, ponieważ spowoduje to wystąpienie błędu niebieskiego ekranu. Interfejs użytkownika Intel Rapid Storage Technology można wyłączyć bez odinstalowywania sterownika.

 **UWAGA** Wyłączenie pamięci Intel Optane jest konieczne przed wymontowaniem urządzenia pamięci masowej SATA, którego działanie jest przyspieszane przez pamięć Intel Optane.

Kroki

1. Na pasku zadań kliknij pole wyszukiwania, a następnie wpisz `Intel Rapid Storage Technology`.
2. Kliknij pozycję **Intel Rapid Storage Technology**.
Pojawi się okno **Intel Rapid Storage Technology**.
3. Na karcie **Intel Optane memory** (Pamięć Intel Optane) kliknij opcję **Disable** (Wyłącz), aby wyłączyć pamięć Intel Optane.
 **UWAGA** W przypadku komputerów, w których pamięć Intel Optane działa jako podstawowa pamięć masowa, nie należy jej wyłączać. Opcja **Disable** (Wyłącz) będzie wyszarzona.
4. Kliknij przycisk **Yes** (Tak), jeśli akceptujesz ostrzeżenie.
Pojawi się informacja o postępie wyłączenia.
5. Kliknij przycisk **Reboot** (Uruchom ponownie), aby zakończyć wyłączenie pamięci Intel Optane i uruchomić komputer ponownie.

Uzyskiwanie pomocy i kontakt z firmą Dell

Narzędzia pomocy technicznej do samodzielnego wykorzystania

Aby uzyskać informacje i pomoc dotyczącą korzystania z produktów i usług firmy Dell, można skorzystać z następujących zasobów internetowych:

Tabela 21. Narzędzia pomocy technicznej do samodzielnego wykorzystania

Narzędzia pomocy technicznej do samodzielnego wykorzystania	Lokalizacja zasobu
Informacje o produktach i usługach firmy Dell	www.dell.com
Mój Dell	
Porady	
Kontakt z pomocą techniczną	W systemie Windows wpisz <code>Contact Support</code> , a następnie naciśnij klawisz <code>Enter</code> .
Pomoc online dla systemu operacyjnego	www.dell.com/support/windows www.dell.com/support/linux
Informacje o rozwiązywaniu problemów, podręczniki, instrukcje konfiguracji, dane techniczne produktów, blogi pomocy technicznej, sterowniki, aktualizacje oprogramowania itd.	www.dell.com/support
Artykuły bazy wiedzy Dell dotyczące różnych kwestii związanych z komputerem.	<ol style="list-style-type: none"> 1. Przejdź do strony internetowej www.dell.com/support. 2. Wpisz temat lub słowo kluczowe w polu wyszukiwania. 3. Kliknij przycisk Wyszukiwanie, aby wyświetlić powiązane artykuły.
Zapoznaj się z następującymi informacjami dotyczącymi produktu: <ul style="list-style-type: none"> • Dane techniczne produktu • System operacyjny • Konfigurowanie i używanie produktu • Kopie zapasowe danych • Diagnostyka i rozwiązywanie problemów • Przywracanie ustawień fabrycznych i systemu • Informacje o systemie BIOS 	Zobacz <i>Ja i mój Dell</i> na stronie internetowej www.dell.com/support/manuals . W celu zlokalizowania zasobów <i>Ja i mój Dell</i> dotyczących produktu zidentyfikuj produkt za pomocą jednej z następujących czynności: <ul style="list-style-type: none"> • Wybierz opcję Wykryj mój produkt. • Znajdź produkt za pośrednictwem menu rozwijanego, korzystając z opcji Wyświetl produkty. • Wprowadź Service Tag number (kod serwisowy) lub Product ID (identyfikator produktu) na pasku wyszukiwania.

Kontakt z firmą Dell

Aby skontaktować się z działem sprzedaży, pomocy technicznej lub obsługi klienta firmy Dell, zobacz www.dell.com/contactdell.

UWAGA Dostępność usług różni się w zależności od produktu i kraju, a niektóre z nich mogą być niedostępne w Twoim kraju bądź regionie.

UWAGA W przypadku braku aktywnego połączenia z Internetem informacje kontaktowe można znaleźć na fakturze, w dokumencie dostawy, na rachunku lub w katalogu produktów firmy Dell.