

# Dell G3 17

## מדריך שירות



דגם מחשב: Dell G3 3779  
דגם תקינה: P35E  
סוג תקינה: P35E003

① | **הערה:** "הערה" מציינת מידע חשוב שמסייע להשתמש במוצר ביתר יעילות.

⚠ | **התראה:** "התראה" מציינת נזק אפשרי לחומרה או אובדן נתונים, ומסבירה כיצד ניתן למנוע את הבעיה.

⚠ | **אזהרה:** "אזהרה" מציינת אפשרות של נזק לרכוש, פגיעה גופנית או מוות.

9	1 לפני העבודה על חלקיו הפנימיים של המחשב.....
9	לפני שתתחיל.....
9	הוראות בטיחות.....
9	כלי עבודה מומלצים.....
10	רשימת ברגים.....
12	2 לאחר העבודה על חלקיו הפנימיים של המחשב.....
13	3 הסרת כיסוי הבסיס.....
13	הליך.....
16	4 החזרת כיסוי הבסיס למקומו.....
16	הליך.....
19	5 הסרת הסוללה.....
19	תנאים מוקדמים.....
19	הליך.....
20	6 החזרת הסוללה למקומה.....
20	הליך.....
20	דרישות לאחר התהליך.....
21	7 הסרת מודולי הזיכרון.....
21	תנאים מוקדמים.....
21	נוהל.....
22	8 החזרת מודולי הזיכרון למקומם.....
22	הליך.....
22	דרישות לאחר התהליך.....
23	9 הסרת כרטיס האלחוט.....
23	תנאים מוקדמים.....
23	הליך.....
25	10 החזרת כרטיס האלחוט למקומו.....
25	הליך.....
25	דרישות לאחר התהליך.....
26	11 הסרת סוללת המטבע.....
26	תנאים מוקדמים.....
26	הליך.....
27	12 החזרת סוללת המטבע למקומה.....
27	הליך.....

27	.....דרישות לאחר התהליך
<b>28</b>	<b>.....הסרת המאוורר 13</b>
28	.....תנאים מוקדמים
28	.....הליך
<b>30</b>	<b>.....החזרת המאוורר למקומו 14</b>
30	.....הליך
31	.....דרישות לאחר התהליך
<b>32</b>	<b>.....הסרת מאוורר המעבד 15</b>
32	.....תנאים מוקדמים
32	.....הליך
<b>33</b>	<b>.....החזרת מאוורר המעבד למקומו 16</b>
33	.....הליך
33	.....דרישות לאחר התהליך
<b>34</b>	<b>.....הסרת כונן ה-Intel Optane/Solid-State 17</b>
34	.....תנאים מוקדמים
34	.....הליך
<b>35</b>	<b>.....החזרת כונן ה-Intel Optane/Solid-State למקומו 18</b>
35	.....הליך
35	.....דרישות לאחר התהליך
<b>36</b>	<b>.....הסרת הכונן הקשיח 19</b>
36	.....תנאים מוקדמים
36	.....הליך
<b>38</b>	<b>.....החזרת הכונן הקשיח למקומו 20</b>
38	.....הליך
39	.....דרישות לאחר התהליך
<b>40</b>	<b>.....הסרת משטח המגע 21</b>
40	.....תנאים מוקדמים
40	.....הליך
<b>41</b>	<b>.....החזרת משטח המגע למקומו 22</b>
41	.....הליך
41	.....דרישות לאחר התהליך
<b>42</b>	<b>.....הסרה של יציאת מחבר מתאם החשמל 23</b>
42	.....תנאים מוקדמים
42	.....הליך
<b>43</b>	<b>.....החזרת יציאת מתאם החשמל למקומו 24</b>
43	.....הליך

43.....	דרישות לאחר התהליך.....
<b>44</b> .....	<b>25 הסרת הרמקולים</b> .....
44.....	תנאים מוקדמים.....
44.....	הליך.....
<b>45</b> .....	<b>26 החזרת הרמקולים למקומם</b> .....
45.....	הליך.....
45.....	דרישות לאחר התהליך.....
<b>46</b> .....	<b>27 הסרת גוף הקירור</b> .....
46.....	תנאים מוקדמים.....
46.....	הליך.....
<b>47</b> .....	<b>28 החזרת גוף הקירור למקומו</b> .....
47.....	הליך.....
47.....	דרישות לאחר התהליך.....
<b>48</b> .....	<b>29 הסרת מכלול הצג</b> .....
48.....	תנאים מוקדמים.....
48.....	הליך.....
<b>51</b> .....	<b>30 החזרת מכלול הצג למקומו</b> .....
51.....	הליך.....
52.....	דרישות לאחר התהליך.....
<b>53</b> .....	<b>31 הסרת לוח הקלט/פלט</b> .....
53.....	תנאים מוקדמים.....
53.....	הליך.....
<b>54</b> .....	<b>32 החזרת לוח הקלט/פלט למקומו</b> .....
54.....	הליך.....
54.....	דרישות לאחר התהליך.....
<b>55</b> .....	<b>33 הסרת לוח לחצן ההפעלה</b> .....
55.....	תנאים מוקדמים.....
55.....	הליך.....
<b>57</b> .....	<b>34 החזרת לוח לחצן ההפעלה למקומו</b> .....
57.....	הליך.....
58.....	דרישות לאחר התהליך.....
<b>59</b> .....	<b>35 הסרת לוח המערכת</b> .....
59.....	תנאים מוקדמים.....
59.....	הליך.....
<b>62</b> .....	<b>36 החזרת לוח המערכת למקומו</b> .....
62.....	הליך.....

- 63.....דרישות לאחר התהליך.
- 64.....הזנת תג השירות ב-BIOS.
- 37 הסרת לחצן ההפעלה עם קורא טביעות האצבעות.....**
- 65.....תנאים מוקדמים.
- 65.....הליך.
- 38 החזרת לחצן ההפעלה עם קורא טביעות האצבעות למקומו.....**
- 67.....הליך.
- 67.....דרישות לאחר התהליך.
- 39 הסרת מכלול משענת כף היד והמקלדת.....**
- 69.....תנאים מוקדמים.
- 69.....הליך.
- 40 החזרת מכלול משענת כף היד והמקלדת למקומו.....**
- 70.....הליך.
- 70.....דרישות לאחר התהליך.
- 41 הסרת מסגרת הצג.....**
- 71.....תנאים מוקדמים.
- 71.....הליך.
- 42 החזרת מסגרת הצג למקומה.....**
- 72.....הליך.
- 72.....דרישות לאחר התהליך.
- 43 הסרת המצלמה.....**
- 73.....תנאים מוקדמים.
- 73.....הליך.
- 44 החזרת המצלמה למקומה.....**
- 74.....הליך.
- 74.....דרישות לאחר התהליך.
- 45 הסרת לוח הצג.....**
- 75.....תנאים מוקדמים.
- 75.....הליך.
- 46 החזרת לוח הצג למקומו.....**
- 77.....הליך.
- 78.....דרישות לאחר התהליך.
- 47 הסרת צירי הצג.....**
- 79.....תנאים מוקדמים.
- 79.....הליך.
- 48 החזרת צירי הצג למקומם.....**
- 80.....



80	הליך.....
80	דרישות לאחר התהליך.....
<b>81</b>	<b>49 הסרת כבל הצג.....</b>
81	תנאים מוקדמים.....
81	הליך.....
<b>82</b>	<b>50 החזרת כבל הצג למקומו.....</b>
82	הליך.....
82	דרישות לאחר התהליך.....
<b>83</b>	<b>51 הסרת הכיסוי האחורי של הצג ומכלול האנטנה.....</b>
83	תנאים מוקדמים.....
83	הליך.....
<b>84</b>	<b>52 החזרת הכיסוי האחורי של הצג ומכלול האנטנה למקומם.....</b>
84	הליך.....
84	דרישות לאחר התהליך.....
<b>85</b>	<b>53 הורדת מנהלי התקנים.....</b>
85	הורדת מנהל התקן השמע.....
85	הורדת מנהל התקן הגרפיקה.....
85	הורדת מנהל ההתקן של USB 3.0.....
86	הורדת מנהל התקן Wi-Fi.....
86	הורדת מנהל התקן של קורא כרטיס מדיה.....
86	הורדת מנהל התקן של ערכת השבבים.....
86	הורדת מנהל התקן רשת.....
<b>88</b>	<b>54 הגדרת מערכת.....</b>
88	Boot Sequence (רצף אתחול).....
88	מקשי ניווט.....
88	סקירה כללית של BIOS.....
89	הזנת תוכנית ההגדרה של ה-BIOS.....
89	הפעלה או השבתה של ה-USB בתוכנית הגדרת ה-BIOS.....
89	זיהוי הכונן הקשיח בתוכנית הגדרת ה-BIOS.....
89	בדיקת זיכרון המערכת בתוכנית הגדרת ה-BIOS.....
89	אפשרויות הגדרת המערכת.....
<b>95</b>	<b>55 סיממת המערכת וההגדרה.....</b>
95	הקצאת סיממת מערכת וסיממת הגדרה.....
95	מחיקה או שינוי של סיממת מערכת וסיממת הגדרה קיימת.....
96	ניקוי הגדרות CMOS.....
96	ניקוי סימאות שנשכחו.....
<b>97</b>	<b>56 פתרון בעיות.....</b>
97	עדכון ה-BIOS.....
97	עדכון ה-BIOS (מפתח USB).....
97	זיכרון Intel Optane (אופציונלי).....

97	.....	הפעלת זיכרון Intel Optane
98	.....	השבתת זיכרון Intel Optane
98	.....	התקן מחדש את Windows באמצעות כונן שחזור מסוג USB
98	.....	הערכת מערכת משופרת לפני אתחול (ePSA)
99	.....	הפעלת תוכנית האבחון ePSA
99	.....	נוריות אבחון המערכת
100	.....	כיבוי והפעלה מחדש של ה-Wi-Fi
100	.....	שחרור מתח סטטי
<b>101</b>	.....	<b>57 קבלת עזרה ופנייה אל Dell</b>
101	.....	משאבי עזרה עצמית
101	.....	פנייה אל Dell

# לפני העבודה על חלקיו הפנימיים של המחשב









הערה: ייתכן שהתמונות במסמך זה לא יהיו זהות למחשב שלך, בהתאם לתצורה שהזמנת. 

## לפני שתתחיל

- 1 שמור וסגור את כל הקבצים הפתוחים וצא מכל היישומים הפתוחים.
- 2 כבה את המחשב. לחץ על **התחל** <  **הפעלה** < **כיבוי**.
- 3  **הערה:** אם אתה משתמש במערכת הפעלה אחרת, עיין בתיעוד של מערכת ההפעלה שברשותך לקבלת הוראות כיבוי.
- 4 נתק את המחשב ואת כל ההתקנים המחוברים משקעי החשמל שלהם.
- 5 נתק מהמחשב את כל ההתקנים והציוד ההיקפי של הרשת, כגון מקלדת, עכבר וצג.
- 6 הסר מהמחשב את כרטיסי המדיה ואת הדיסק האופטי, אם רלוונטי.

## הוראות בטיחות

היעזר בהוראות הבטיחות הבאות כדי להגן על המחשב מפני נזק אפשרי וכדי להבטיח את ביטחונך האישי.

-  **אזהרה:** לפני העבודה על חלקיו הפנימיים של המחשב, קרא את מידע הבטיחות שצורף למחשב. לקבלת מידע נוסף על נוהלי בטיחות מומלצים, עיין בדף הבית של התאימות לתקינה בכתובת [www.dell.com/regulatory\\_compliance](http://www.dell.com/regulatory_compliance).
-  **אזהרה:** נתק את כל מקורות החשמל לפני פתיחה של כיסוי המחשב או של לוחות. לאחר סיום העבודה על חלקיו הפנימיים של המחשב, החזר למקומם את כל הכיסויים, הלוחות והברגים לפני חיבור המחשב למקור חשמל.
-  **התראה:** כדי להימנע מגרימת נזק למחשב, ודא שמשטח העבודה שטוח ונקי.
-  **התראה:** כדי להימנע מגרימת נזק לרכיבים ולכרטיסים, יש לגעת רק בקצותיהם בעת הטיפול בהם ולהימנע מנגיעה בפינים ובמגעיים.
-  **התראה:** יש לבצע פתרון בעיות ותיקונים אך ורק בהרשאה או הנחיה מצוות הסיוע הטכני של Dell. האחריות אינה מכסה נזק שייגרם עקב טיפול שאינו מאושר על-ידי Dell. עיין בהוראות הבטיחות המצורפות למוצר, או בכתובת [www.dell.com/regulatory\\_compliance](http://www.dell.com/regulatory_compliance).
-  **התראה:** לפני נגיעה ברכיבים בתוך המחשב, גע במשטח מתכת לא צבוע, כגון המתכת בגב המחשב, כדי לפרוק מעצמך חשמל סטטי. במהלך העבודה, גע מדי פעם במשטח מתכת לא צבוע כדי לפרוק כל חשמל סטטי, העלול לפגוע ברכיבים פנימיים.
-  **התראה:** בעת ניתוק כבל, יש למשוך את המחבר או את לשונית המשכיכה שלו ולא את הכבל עצמו. חלק מהכבלים כוללים מחברים עם לשוניות נעילה או בורגי מארז שעליך לנתק לפני ניתוק הכבל. בעת ניתוק הכבלים, יש להקפיד שהם ישרים, כדי להימנע מעיקום פינים של מחברים. בעת חיבור הכבלים, יש לוודא שהיציאות והמחברים מיושרים ופונים לכיוון הנכון.
-  **התראה:** לחץ והוצא כל כרטיס שמתקן בקורא כרטיסי המדיה האופציונלי.



















## כלי עבודה מומלצים

כדי לבצע את ההליכים המתוארים במסמך זה, ייתכן שתזדקק לכלים הבאים:

- מברג פיליפס #1
- להב פלסטיק

# רשימת ברגים

## טבלה 1. רשימת ברגים

תמונת הבורג	כמות	סוג הבורג	מאובטח אל	רכיב
	10	M2.5x7	מכלול משענת כף היד והמקלדת	כיסוי הבסיס
	5	M2x3	מכלול משענת כף היד והמקלדת	סוללה
	4	M2x3	הכיסוי האחורי של הצג ומכלול האנטנה	לוח הצג
	2	M2.5x5	מכלול משענת כף היד והמקלדת	מאוורר
	2	M2.5x5	מכלול משענת כף היד והמקלדת	מאוורר מעבד
	4	M2x3	מכלול משענת כף היד והמקלדת	מכלול הכונן הקשיח
	4	M3x3	כונן קשיח	תושבת הכונן הקשיח
	4	M2x3	לוח המערכת	גוף קירור
<b>הערה: רלוונטי רק למחשבים שכוללים תצורה נפרדת.</b>				
	6	M2.5x5	מכלול משענת כף היד והמקלדת	צירים
	8	M2.5x4	הכיסוי האחורי של הצג ומכלול האנטנה	תושבות צירים
	2	M2x3	הכיסוי האחורי של הצג ומכלול האנטנה	תושבות צירים
	2	M2.5x2.5	מכלול משענת כף היד והמקלדת	לוח קלט/פלט
	1	M2x2	מכלול משענת כף היד והמקלדת	יציאת מתאם חשמל
	1	M2x2	מכלול משענת כף היד והמקלדת	לוח לחצן ההפעלה
	1	M2x2	מכלול משענת כף היד והמקלדת	לחצן הפעלה עם קורא טביעות אצבעות (אופציונלי)
	1	M2x3	מכלול משענת כף היד והמקלדת	כונן מצב מוצק
	4	M2.5x2.5	מכלול משענת כף היד והמקלדת	לוח המערכת
	4	M2x2	משטח מגע ומשענת כף היד	משטח מגע

תמונת הבורג	כמות	סוג הבורג	מאובטח אל	רכיב
	1	M2x3	לוח המערכת	תושבת כרטיס האלחוט

## לאחר העבודה על חלקיו הפנימיים של המחשב

⚠ **התראה:** השארת ברגים חופשיים או משוחררים בתוך המחשב עלולה לגרום נזק חמור למחשב.

- 1 הברג את כל הברגים חזרה למקומם ובדוק שלא נותרו ברגים חופשיים בתוך המחשב.
- 2 חבר את כל ההתקנים החיצוניים, הציוד ההיקפי או הכבלים שהסרת לפני העבודה על המחשב.
- 3 החזר למקומם את כל כרטיסי המדיה, הדיסקים וכל החלקים האחרים שהסרת לפני העבודה על המחשב.
- 4 חבר את המחשב ואת כל ההתקנים המחוברים לשקעי החשמל שלהם.
- 5 הפעל את המחשב.

## הסרת כיסוי הבסיס

**אזהרה:** לפני תחילת העבודה על חלקיו הפנימיים של המחשב, קרא את מידע הבטיחות שצורף למחשב ופעל על פי השלבים המפורטים בסעיף לפני העבודה על חלקיו הפנימיים של המחשב. לאחר העבודה על חלקיו הפנימיים של המחשב, בצע את ההוראות בסעיף לאחר העבודה על חלקיו הפנימיים של המחשב. לקבלת מידע נוסף על נוהלי בטיחות מומלצים, עיין בדף הבית של התאימות לתקינה בכתובת [www.dell.com/regulatory\\_compliance](http://www.dell.com/regulatory_compliance).

### הליך

- 1 הסר את 10 הברגים מסוג (M2.5x7) שמהדקים את כיסוי הבסיס למכלול משענת כף היד והמקלדת.
- 2 שחרר את שני בורגי החיזוק (M2.5) שעל מכסה הבסיס.

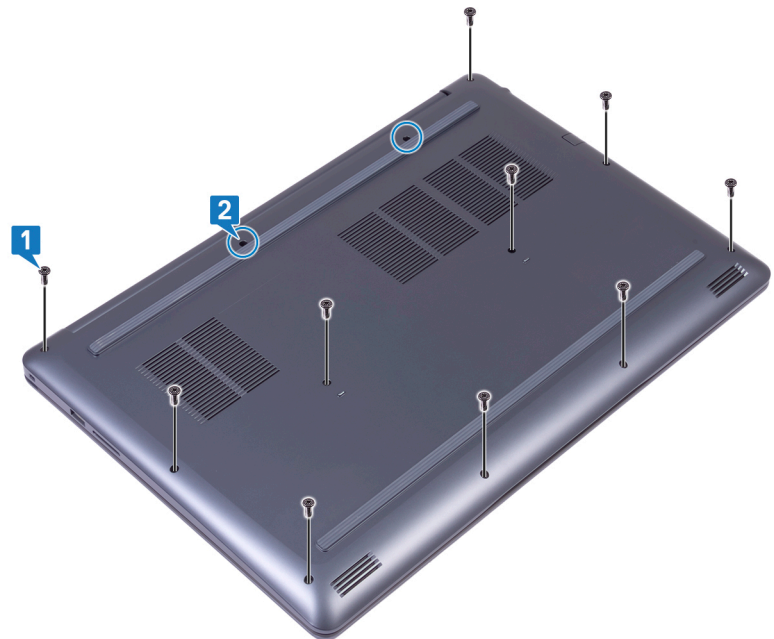

- 3 שחרר את כיסוי הבסיס והוצא אותו, החל מהציר השמאלי.
- 4 המשך לשחרר את כיסוי הבסיס מהחלק התחתון של בסיס המחשב.

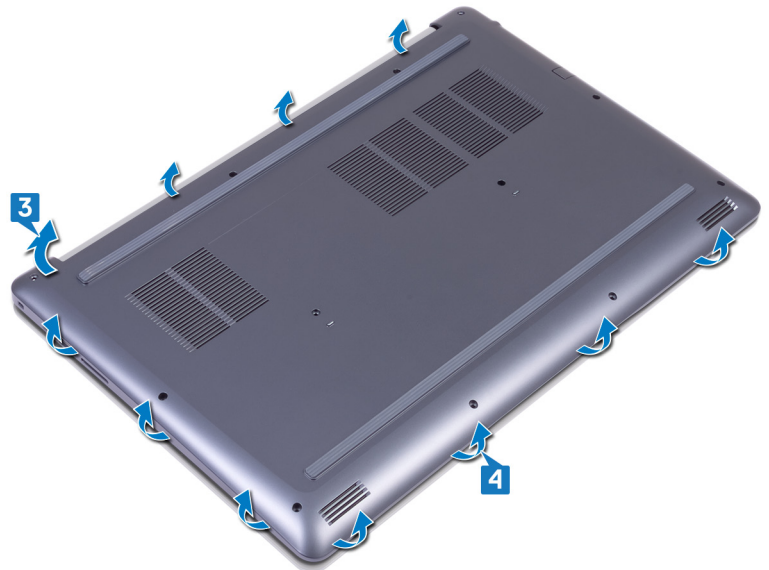

5 שחרר את כיסוי הבסיס מהצד הימני והרם אותו ממכלול משענת כף היד והמקלדת.

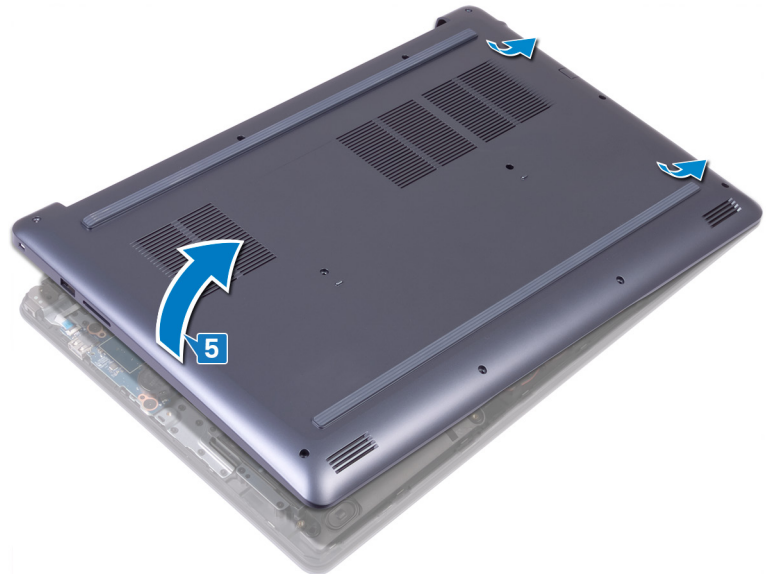

**הערה:** בצע את השלבים המתאימים הבאים רק אם ברצונך להסיר רכיבים נוספים מהמחשב שלך. (i)

6 קלף את סרט ההדבקה שמהדק את כבל הצג ללוח המערכת.

7 נתק את כבל הסוללה מלוח המערכת.

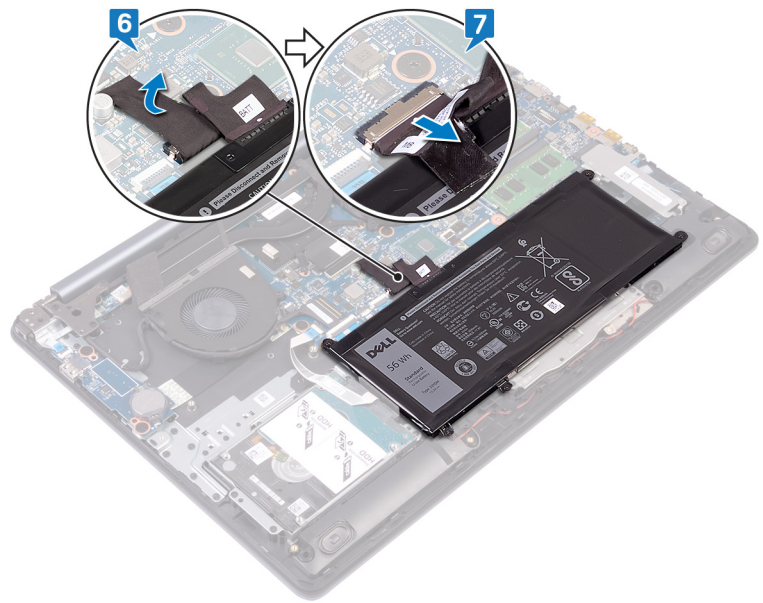

8 לחץ והחזק את לחצן ההפעלה במשך 5 שניות כדי להאריק את המחשב ולפרוק את המתח הסטטי.

## החזרת כיסוי הבסיס למקומו

**אזהרה:** לפני תחילת העבודה על חלקיו הפנימיים של המחשב, קרא את מידע הבטיחות שצורף למחשב ופעל על פי השלבים המפורטים בסעיף לפני העבודה על חלקיו הפנימיים של המחשב. לאחר העבודה על חלקיו הפנימיים של המחשב, בצע את ההוראות בסעיף לאחר העבודה על חלקיו הפנימיים של המחשב. לקבלת מידע נוסף על נוהלי בטיחות מומלצים, עיין בדף הבית של התאימות לתקינה בכתובת [www.dell.com/regulatory\\_compliance](http://www.dell.com/regulatory_compliance).

### הליך

- 1 חבר את כבל הסוללה ללוח המערכת, אם רלוונטי.
- 2 הדבק את הסרט שמהדק את כבל הסוללה ללוח המערכת.

**התראה:** כדי להימנע מגרימת נזק בשוגג ליציאה של מתאם החשמל, אין להצמיד את כיסוי הבסיס ליציאה של מתאם החשמל כשמחזירים את כיסוי הבסיס למקומו על בסיס המחשב.

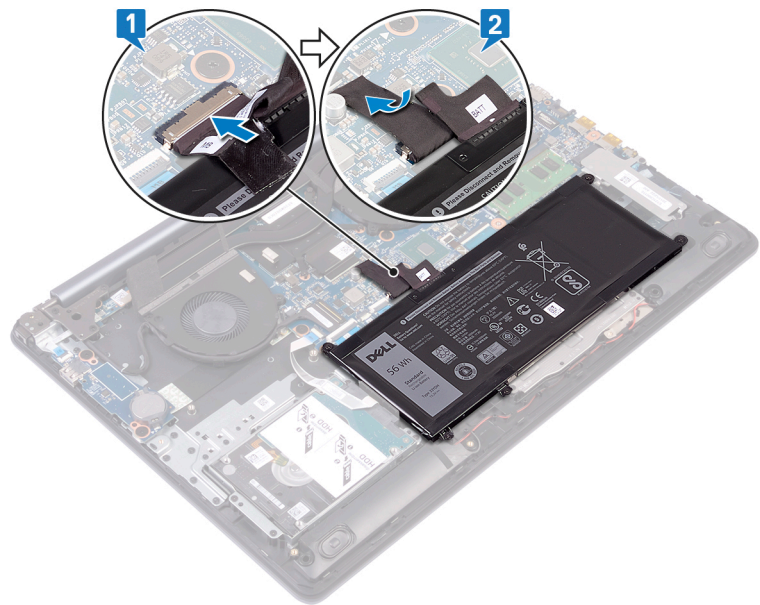

- 3 הנח את כיסוי הבסיס על גבי מכלול משענת כף היד והמקלדת והצמד אותו למקומו בלחיצה כשאתה מתחיל מהיציאה של מתאם החשמל ומתקדם משם.

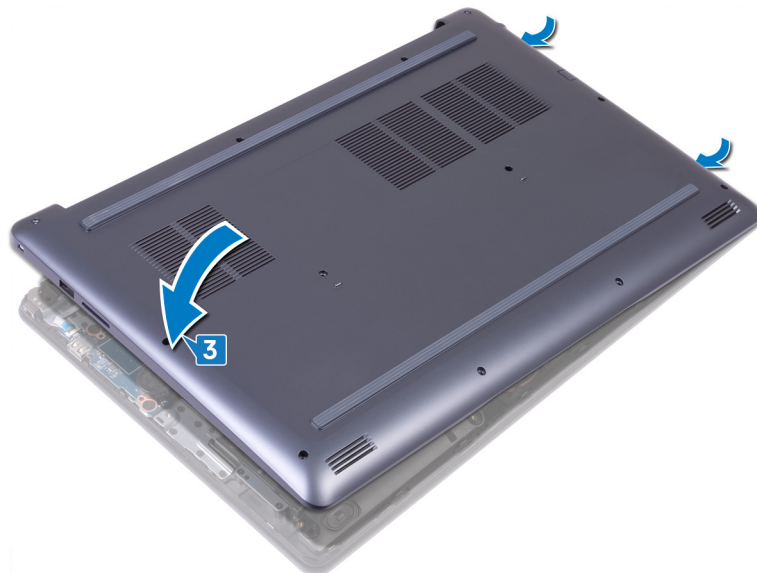

4 יישר את הלשוניות שבכיסוי הבסיס עם החריצים שבמכלול משענת כף היד ונעל אותן חזרה למקומן בנקישה.

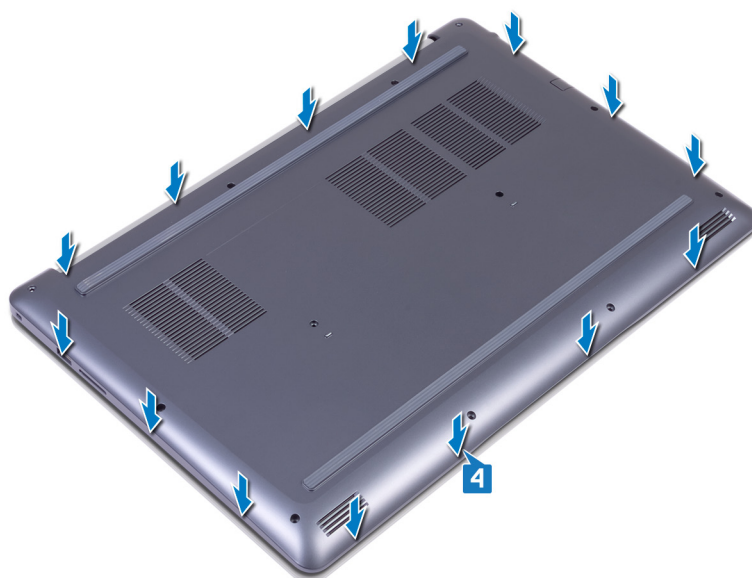

5 הדק את שני בורגי הקיבוע (M2.5) שמהדקים את כיסוי הבסיס למכלול משענת כף היד והמקלדת.  
 6 החזר למקומם את 10 הברגים מסוג (M2.5x7) שמהדקים את כיסוי הבסיס למכלול משענת כף היד והמקלדת.

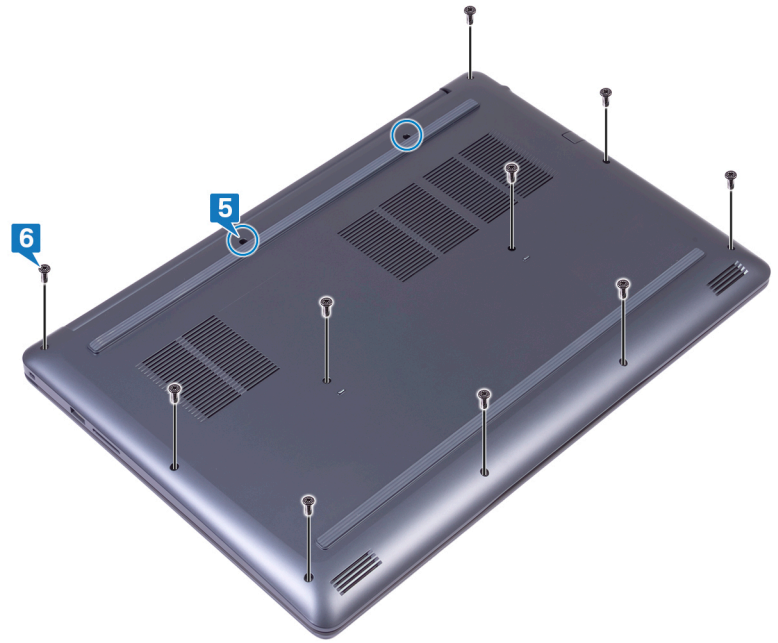

## הסרת הסוללה

**אזהרה:** לפני תחילת העבודה על חלקיו הפנימיים של המחשב, קרא את מידע הבטיחות שצורף למחשב ופעל על פי השלבים המפורטים בסעיף לפני העבודה על חלקיו הפנימיים של המחשב. לאחר העבודה על חלקיו הפנימיים של המחשב, בצע את ההוראות בסעיף לאחר העבודה על חלקיו הפנימיים של המחשב. לקבלת מידע נוסף על נוהלי בטיחות מומלצים, עיין בדף הבית של התאימות לתקינה בכתובת [www.dell.com/regulatory\\_compliance](http://www.dell.com/regulatory_compliance).

## תנאים מוקדמים

הסר את כיסוי הבסיס.

## הליך

- 1 הסר את חמשת הברגים (M2x3) שמהדקים את הסוללה למכלול משענת כף היד והמקלדת.
- 2 הרם את הסוללה והוצא אותה ממכלול משענת כף היד והמקלדת.

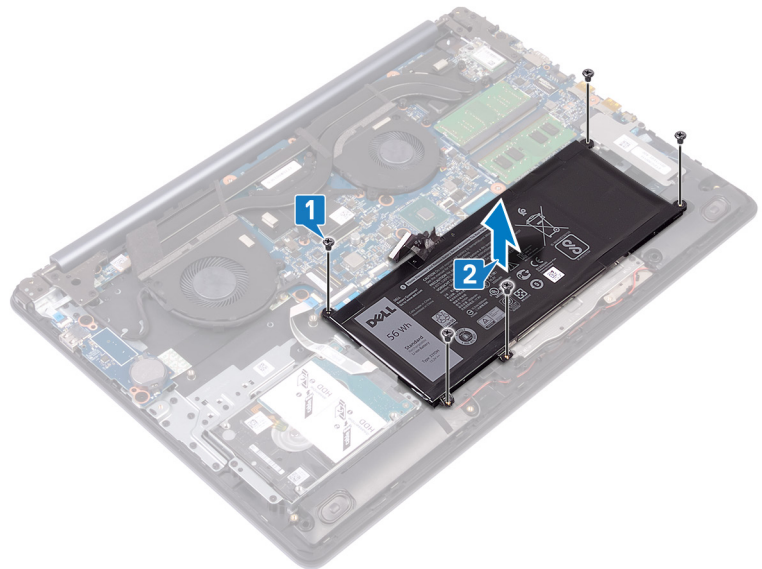

## החזרת הסוללה למקומה

**אזהרה:** לפני תחילת העבודה על חלקיו הפנימיים של המחשב, קרא את מידע הבטיחות שצורף למחשב ופעל על פי השלבים המפורטים בסעיף לפני העבודה על חלקיו הפנימיים של המחשב. לאחר העבודה על חלקיו הפנימיים של המחשב, בצע את ההוראות בסעיף לאחר העבודה על חלקיו הפנימיים של המחשב. לקבלת מידע נוסף על נוהלי בטיחות מומלצים, עיין בדף הבית של התאימות לתקינה בכתובת [www.dell.com/regulatory\\_compliance](http://www.dell.com/regulatory_compliance).

### הליך

- 1 ישר את חורי הברגים שבסוללה עם חורי הברגים שבמכלול משענת כף היד והמקלדת.
- 2 הברג חזרה את ארבעת הברגים (M2x3) שמהדקים את הסוללה למכלול משענת כף היד והמקלדת.

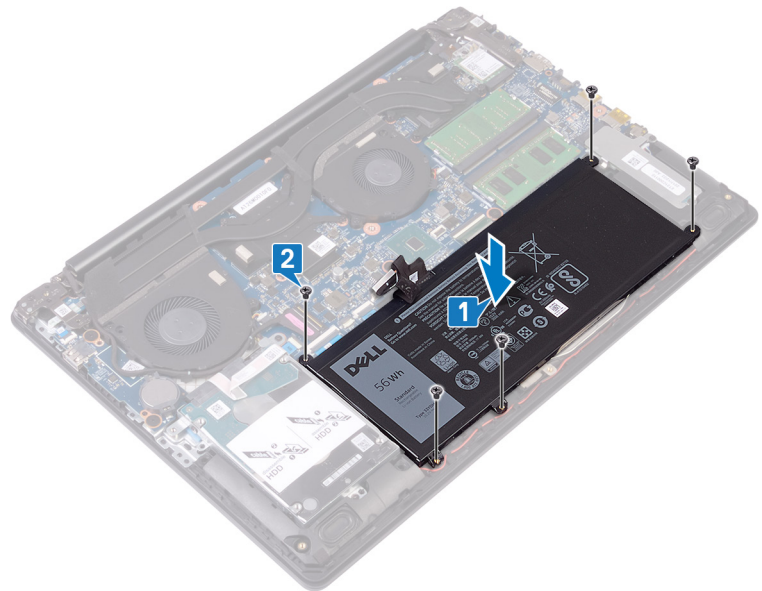

## דרישות לאחר התהליך

החזר את כיסוי הבסיס למקומו.

## הסרת מודולי הזיכרון

**אזהרה:** לפני תחילת העבודה על חלקיו הפנימיים של המחשב, קרא את מידע הבטיחות שצורף למחשב ופעל על פי השלבים המפורטים בסעיף לפני העבודה על חלקיו הפנימיים של המחשב. לאחר העבודה על חלקיו הפנימיים של המחשב, בצע את ההוראות בסעיף לאחר העבודה על חלקיו הפנימיים של המחשב. לקבלת מידע נוסף על נוהלי בטיחות מומלצים, עיין בדף הבית של התאימות לתקינה בכתובת [www.dell.com/regulatory\\_compliance](http://www.dell.com/regulatory_compliance).

## תנאים מוקדמים

הסר את כיסוי הבסיס.

## נוהל

1 אתר את מודולי הזיכרון במחשב.

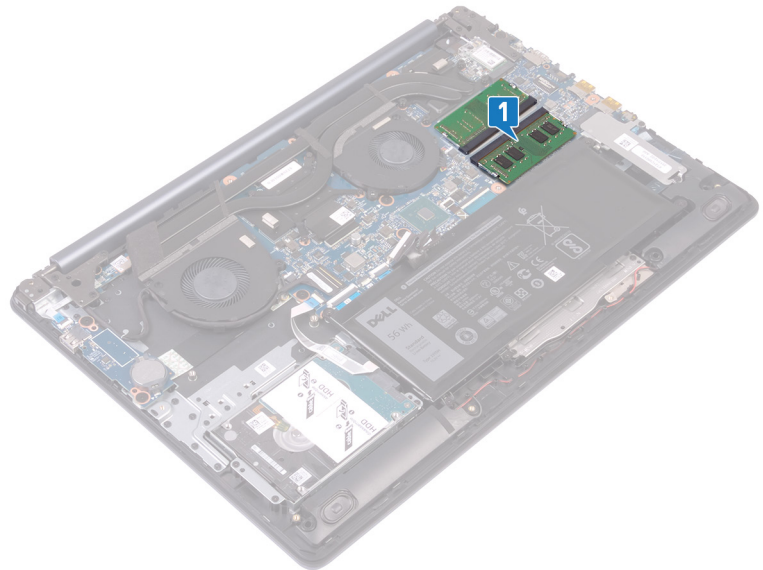

2 היעזר בקצות האצבעות כדי להזיז בזהירות הצידה את תפסי ההידוק שבשני קצות החרוץ של מודול הזיכרון. עד שמודול הזיכרון ישתחרר ממקומו.  
3 הסר את מודולי הזיכרון מחרוץ מודול הזיכרון.

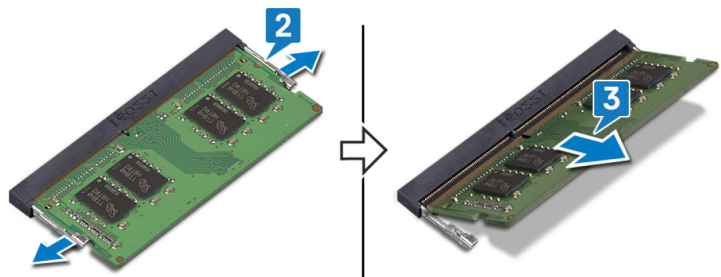

## החזרת מודולי הזיכרון למקומם

**אזהרה:** לפני תחילת העבודה על חלקיו הפנימיים של המחשב, קרא את מידע הבטיחות שצורף למחשב ופעל על פי השלבים המפורטים בסעיף לפני העבודה על חלקיו הפנימיים של המחשב. לאחר העבודה על חלקיו הפנימיים של המחשב, בצע את ההוראות בסעיף לאחר העבודה על חלקיו הפנימיים של המחשב. לקבלת מידע נוסף על נוהלי בטיחות מומלצים, עיין בדף הבית של התאימות לתקינה בכתובת [www.dell.com/regulatory\\_compliance](http://www.dell.com/regulatory_compliance).

### הליך

- 1 ישר את החרוץ שבמודול הזיכרון עם הלשונית שבחרוץ מודול הזיכרון.
- 2 החלק בחוזקה את מודולי הזיכרון לתוך החרוץ בזווית.
- 3 לחץ על מודול הזיכרון כלפי מטה עד שיינעל במקומו בנקישה.

ⓘ **הערה:** אם אינך שומע את הנקישה, הסר את מודול הזיכרון והתקן אותו חזרה.

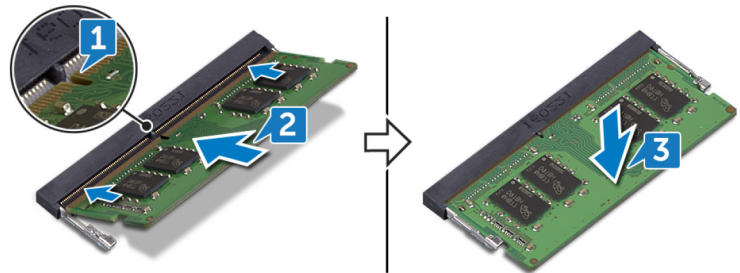

### דרישות לאחר התהליך

החזר את כיסוי הבסיס למקומו.

## הסרת כרטיס האלחוט

**אזהרה:** לפני תחילת העבודה על חלקיו הפנימיים של המחשב, קרא את מידע הבטיחות שצורף למחשב ופעל על פי השלבים המפורטים בסעיף לפני העבודה על חלקיו הפנימיים של המחשב. לאחר העבודה על חלקיו הפנימיים של המחשב, בצע את ההוראות בסעיף לאחר העבודה על חלקיו הפנימיים של המחשב. לקבלת מידע נוסף על נוהלי בטיחות מומלצים, עיין בדף הבית של התאימות לתקינה בכתובת [www.dell.com/regulatory\\_compliance](http://www.dell.com/regulatory_compliance).

## תנאים מוקדמים

הסר את כיסוי הבסיס.

## הליך

1 אתר את כרטיס האלחוט במחשב.

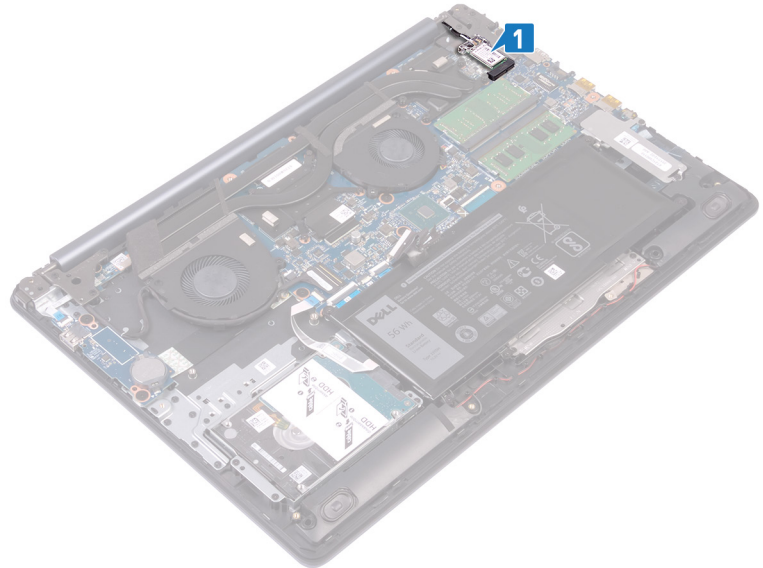

- 2 הסר את הבורג (M2x3) שמהדק את תושבת כרטיס האלחוט ללוח המערכת.
- 3 החלק והסר את תושבת כרטיס האלחוט מכרטיס האלחוט.
- 4 נתק את כבלי האנטנה מכרטיס האלחוט.
- 5 החלק והוצא את כרטיס האלחוט מחרוץ כרטיס האלחוט.

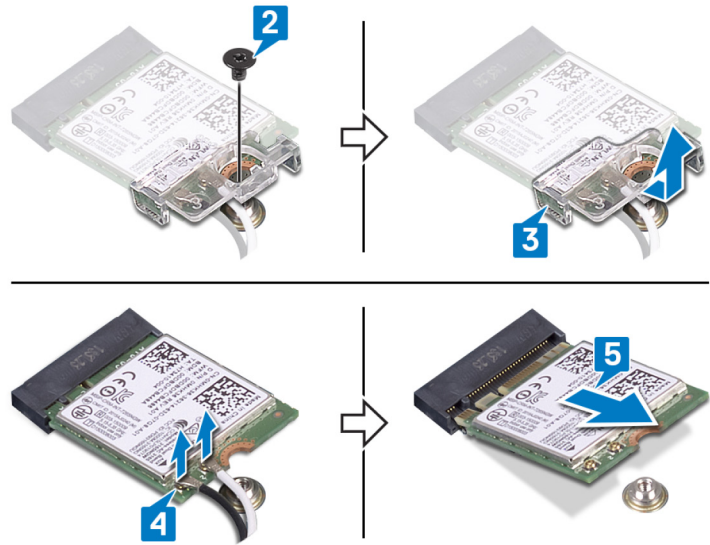

## החזרת כרטיס האלחוט למקומו

**אזהרה:** לפני תחילת העבודה על חלקיו הפנימיים של המחשב, קרא את מידע הבטיחות שצורף למחשב ופעל על פי השלבים המפורטים בסעיף לפני העבודה על חלקיו הפנימיים של המחשב. לאחר העבודה על חלקיו הפנימיים של המחשב, בצע את ההוראות בסעיף לאחר העבודה על חלקיו הפנימיים של המחשב. לקבלת מידע נוסף על נוהלי בטיחות מומלצים, עיין בדף הבית של התאימות לתקינה בכתובת [www.dell.com/regulatory\\_compliance](http://www.dell.com/regulatory_compliance).

### הליך

**התראה:** כדי למנוע פגיעה בכרטיס האלחוט, אל תניח כבלים מתחתיו.

1 חבר את כבלי האנטנה לכרטיס האלחוט.  
הטבלה הבאה מספקת את סכמת הצבעים של כבלי האנטנה עבור כרטיס האלחוט שנתמך על-ידי המחשב.

טבלה 2. סכמת הצבעים של כבלי האנטנה

צבע כבל האנטנה

מחברים בכרטיס האלחוט

לבן

ראשי (משולש לבן)

שחור

עזר (משולש שחור)

2 החלק והחזר את תושבת כרטיס האלחוט למקומה על כרטיס האלחוט.  
3 ישר את החרוץ שעל כרטיס האלחוט ביחס ללשונית שעל חרוץ כרטיס האלחוט והכנס בזווית את כרטיס האלחוט לתוך החרוץ.  
4 הברג חזרה את הבורג (M2x3) שמהדק את תושבת כרטיס האלחוט לכרטיס האלחוט ולמכלול משענת כף היד והמקלדת.

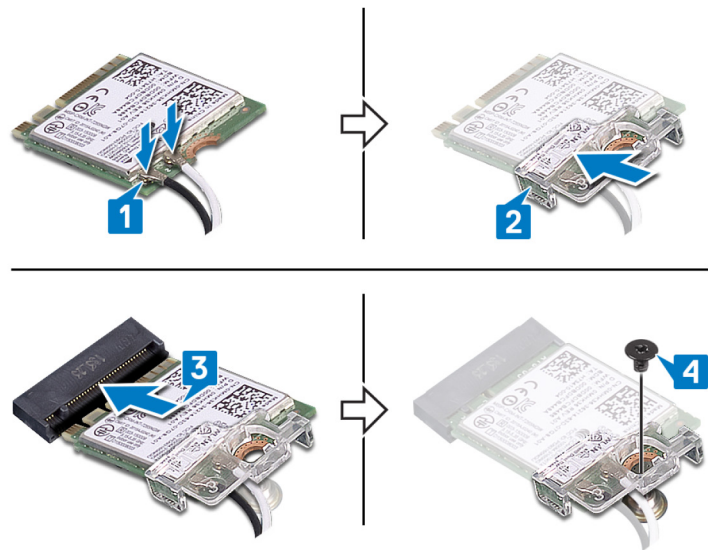

## דרישות לאחר התהליך

החזר את כיסוי הבסיס למקומו.

## הסרת סוללת המטבע

**⚠ אזהרה:** לפני תחילת העבודה על חלקיו הפנימיים של המחשב, קרא את מידע הבטיחות שצורף למחשב ופעל על פי השלבים המפורטים בסעיף לפני העבודה על חלקיו הפנימיים של המחשב. לאחר העבודה על חלקיו הפנימיים של המחשב, בצע את ההוראות בסעיף לאחר העבודה על חלקיו הפנימיים של המחשב. לקבלת מידע נוסף על נוהלי בטיחות מומלצים, עיין בדף הבית של התאימות לתקינה בכתובת [www.dell.com/regulatory\\_compliance](http://www.dell.com/regulatory_compliance).

**⚠ התראה:** הסרת סוללת המטבע מאפסת את ההגדרות של תוכנית התקנת ה-BIOS להגדרות ברירת מחדל. מומלץ לשים לב מהן ההגדרות של תוכנת התקנת ה-BIOS הקיימות לפני הוצאת סוללת המטבע.

## תנאים מוקדמים

הסר את כיסוי הבסיס.

## הליך

**⚠ התראה:** הסרת סוללת המטבע מאפסת את ההגדרות של תוכנית התקנת ה-BIOS להגדרות ברירת מחדל. לפני הסרת סוללת המטבע, מומלץ לשים לב להגדרות בתוכנית ההגדרה של ה-BIOS.

באמצעות להב פלסטיק, שחרר בעדינות את סוללת המטבע מתוך שקע הסוללה בלוח הקלט/פלט.

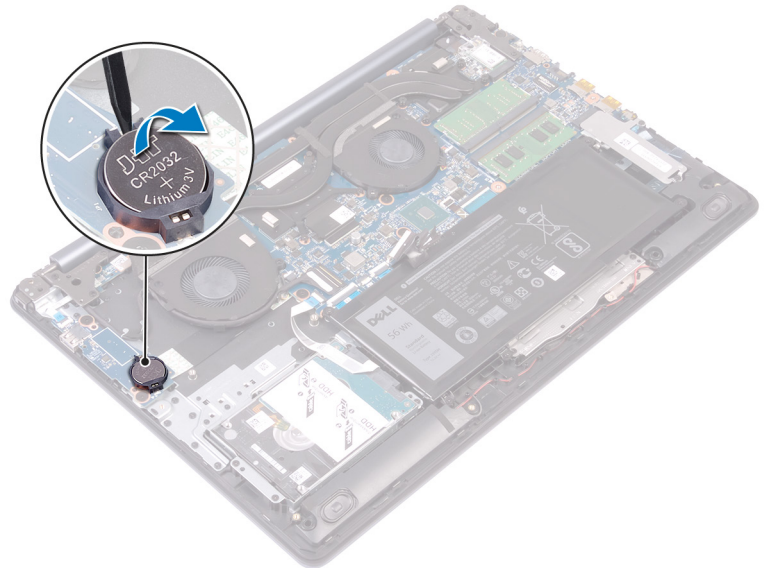

## החזרת סוללת המטבע למקומה

**⚠ אזהרה:** לפני תחילת העבודה על חלקיו הפנימיים של המחשב, קרא את מידע הבטיחות שצורף למחשב ופעל על פי השלבים המפורטים בסעיף לפני העבודה על חלקיו הפנימיים של המחשב. לאחר העבודה על חלקיו הפנימיים של המחשב, בצע את ההוראות בסעיף לאחר העבודה על חלקיו הפנימיים של המחשב. לקבלת מידע נוסף על נוהלי בטיחות מומלצים, עיין בדף הבית של התאימות לתקינה בכתובת [www.dell.com/regulatory\\_compliance](http://www.dell.com/regulatory_compliance).

### הליך

כאשר הצד החיובי פונה כלפי מעלה, הכנס את סוללת המטבע לתוך שקע הסוללה בלוח הקלט/פלט.

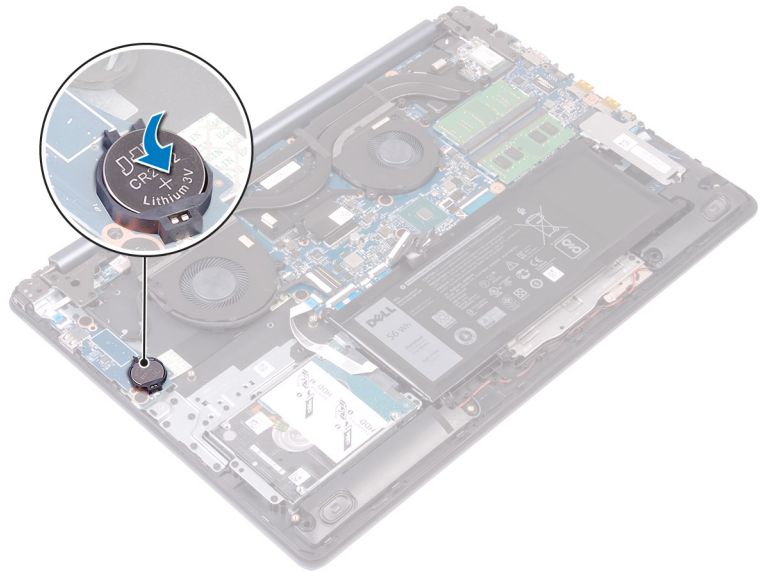

### דרישות לאחר התהליך

החזר את כיסוי הבסיס למקומו.

## הסרת המאוורר

**אזהרה:** לפני תחילת העבודה על חלקיו הפנימיים של המחשב, קרא את מידע הבטיחות שצורף למחשב ופעל על פי השלבים המפורטים בסעיף לפני העבודה על חלקיו הפנימיים של המחשב. לאחר העבודה על חלקיו הפנימיים של המחשב, בצע את ההוראות בסעיף לאחר העבודה על חלקיו הפנימיים של המחשב. לקבלת מידע נוסף על נוהלי בטיחות מומלצים, עיין בדף הבית של התאימות לתקינה בכתובת [www.dell.com/regulatory\\_compliance](http://www.dell.com/regulatory_compliance).

## תנאים מוקדמים

הסר את כיסוי הבסיס.

## הליך

- 1 פתח את התפס ונתק את כבל הצג מלוח המערכת.
- 2 הסר את כבל הצג ממכונני הניתוב על המאוורר.

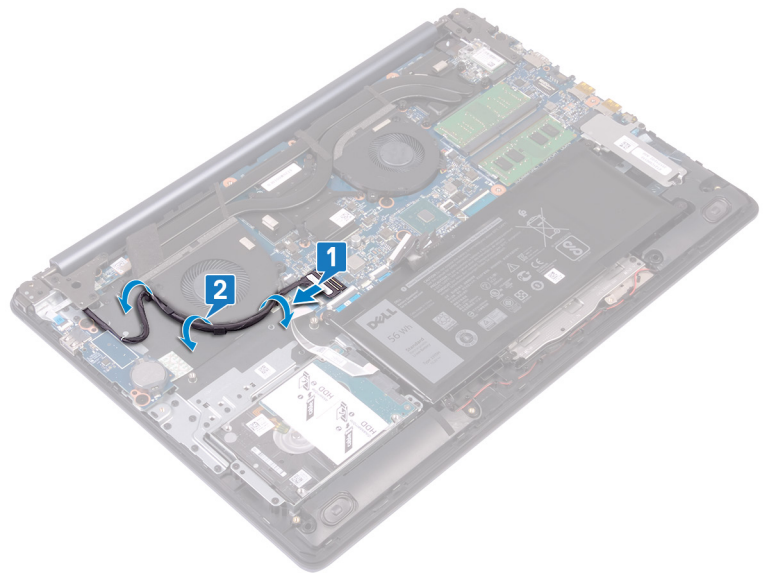

- 3 נתק את כבל המאוורר מלוח המערכת.
- 4 שחרר את שני הברגים (M2.5x5) שמהדקים את המאוורר למכלול משענת כף היד והמקלדת.
- 5 הרם את המאוורר והוצא אותו ממכלול משענת כף היד והמקלדת.

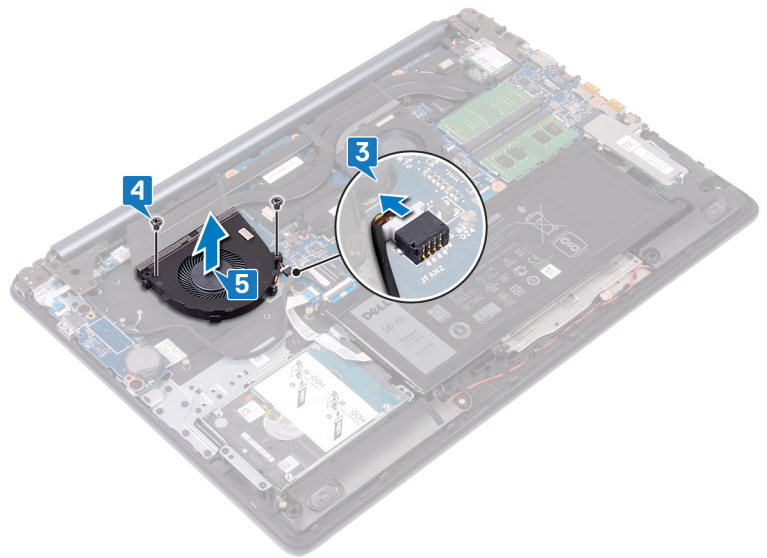

## החזרת המאוורר למקומו

**אזהרה:** לפני תחילת העבודה על חלקיו הפנימיים של המחשב, קרא את מידע הבטיחות שצורף למחשב ופעל על פי השלבים המפורטים בסעיף לפני העבודה על חלקיו הפנימיים של המחשב. לאחר העבודה על חלקיו הפנימיים של המחשב, בצע את ההוראות בסעיף לאחר העבודה על חלקיו הפנימיים של המחשב. לקבלת מידע נוסף על נוהלי בטיחות מומלצים, עיין בדף הבית של התאימות לתקינה בכתובת [www.dell.com/regulatory\\_compliance](http://www.dell.com/regulatory_compliance).

### הליך

- 1 ישר את חורי הברגים שבמאוורר עם חורי הברגים שבמכלול משענת כף היד והמקלדת.
- 2 הברג חזרה את שני הברגים (M2.5x5) שמהדקים את המאוורר למכלול משענת כף היד והמקלדת.
- 3 חבר את כבל המאוורר ללוח המערכת.

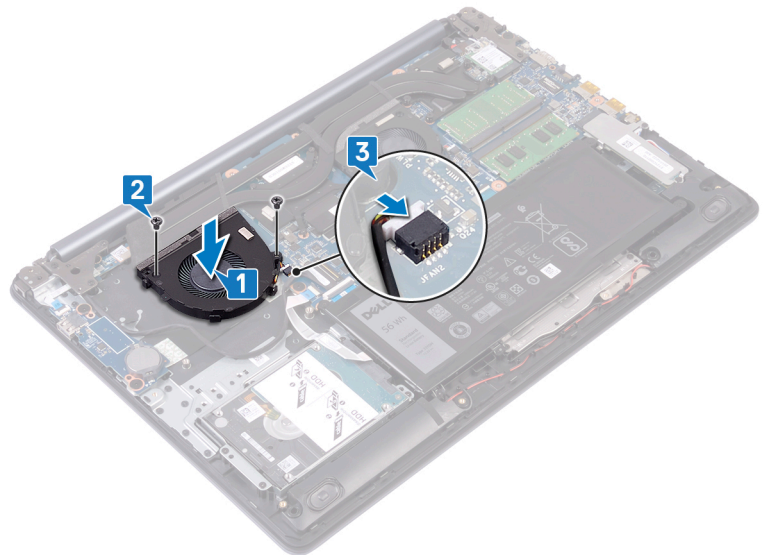

- 4 נתב את כבל הצג דרך מכווני הניתוב שעל המאוורר.
- 5 חבר את כבל הצג למחבר שלו בלוח המערכת וסגור את התפס.

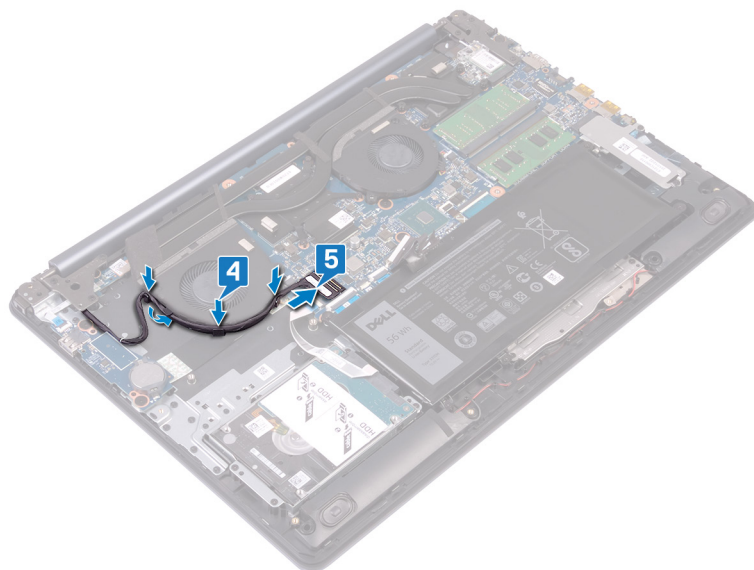

## דרישות לאחר התהליך

החזר את כיסוי הבסיס למקומו.

## הסרת מאוורר המעבד

**אזהרה:** לפני תחילת העבודה על חלקיו הפנימיים של המחשב, קרא את מידע הבטיחות שצורף למחשב ופעל על פי השלבים המפורטים בסעיף לפני העבודה על חלקיו הפנימיים של המחשב. לאחר העבודה על חלקיו הפנימיים של המחשב, בצע את ההוראות בסעיף לאחר העבודה על חלקיו הפנימיים של המחשב. לקבלת מידע נוסף על נוהלי בטיחות מומלצים, עיין בדף הבית של התאימות לתקינה בכתובת [www.dell.com/regulatory\\_compliance](http://www.dell.com/regulatory_compliance).

## תנאים מוקדמים

הסר את כיסוי הבסיס.

## הליך

- 1 נתק את כבל מאוורר המעבד מלוח המערכת.
- 2 הסר את שני הברגים (M2.5x5) שמהדקים את מאוורר המעבד למכלול משענת כף היד והמקלדת.
- 3 הרם את מאוורר המעבד והוצא אותו מגוף הקירור.

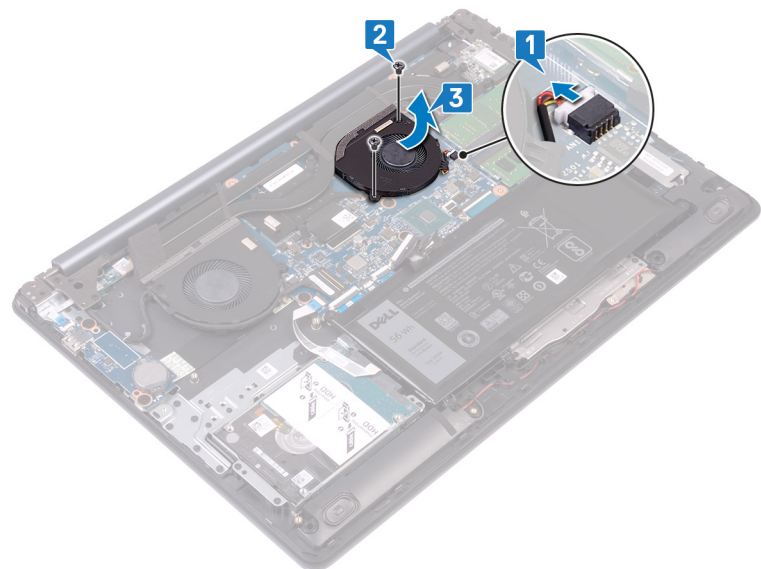

## החזרת מאוורר המעבד למקומו

**אזהרה:** לפני תחילת העבודה על חלקיו הפנימיים של המחשב, קרא את מידע הבטיחות שצורף למחשב ופעל על פי השלבים המפורטים בסעיף לפני העבודה על חלקיו הפנימיים של המחשב. לאחר העבודה על חלקיו הפנימיים של המחשב, בצע את ההוראות בסעיף לאחר העבודה על חלקיו הפנימיים של המחשב. לקבלת מידע נוסף על נוהלי בטיחות מומלצים, עיין בדף הבית של התאימות לתקינה בכתובת [www.dell.com/regulatory\\_compliance](http://www.dell.com/regulatory_compliance).

### הליך

- 1 ישר את חורי הברגים שבמאוורר המעבד עם חורי הברגים שבמכלול משענת כף היד והמקלדת.
- 2 הברג חזרה את שני הברגים (M2.5x5) שמהדקים את מאוורר המעבד למכלול משענת כף היד והמקלדת.
- 3 החלק וחבר את כבל מאוורר המעבד למחבר בלוח המערכת.

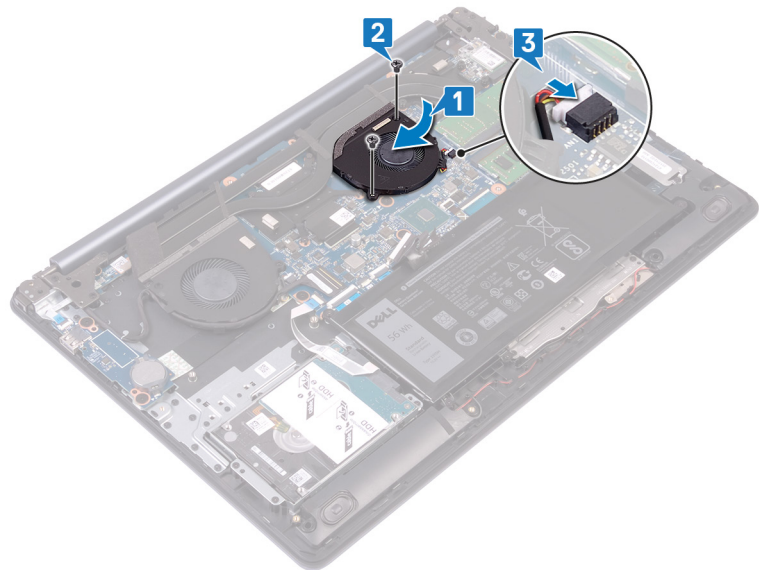

### דרישות לאחר התהליך

החזר את כיסוי הבסיס למקומו.

# הסרת כונן ה-Intel Optane/Solid-State

עליך להשבית את Intel Optane לפני הסרתו מהמחשב. לקבלת מידע נוסף על השבתת ה-Intel Optane, ראה [Disabling Intel Optane](#) (השבתת ה-Intel Optane).

**⚠ אזהרה:** לפני תחילת העבודה על חלקיו הפנימיים של המחשב, קרא את מידע הבטיחות שצורף למחשב ופעל על פי השלבים המפורטים בסעיף לפני העבודה על חלקיו הפנימיים של המחשב. לאחר העבודה על חלקיו הפנימיים של המחשב, בצע את ההוראות בסעיף **לאחר העבודה על חלקיו הפנימיים של המחשב**. לקבלת מידע נוסף על נוהלי בטיחות מומלצים, עיין בדף הבית של התאימות לתקינה בכתובת [www.dell.com/regulatory\\_compliance](http://www.dell.com/regulatory_compliance).

## תנאים מוקדמים

הסר את כיסוי הבסיס.

## הליך

- 1 שחרר את בורג הקיבוע שמהדק את מגן כונן המצב המוצק/מגן Intel Optane וכונן המצב המוצק/Intel Optane אל מכלול משענת כף היד והמקלדת.
- 2 **ⓘ הערה:** מגן כונן המצב המוצק זמין רק במחשבים הכוללים כונן מצב מוצק מסוג **NVMe**. במחשבים שסופקו עם כונן מצב מוצק/Intel Optane מסוג mSATA, הסר את הבורג (M2x3) שמהדק את כונן המצב המוצק/Intel Optane אל מכלול משענת כף היד והמקלדת.
- 3 החלק את מגן כונן המצב המוצק/Intel Optane והרם את מגן כונן המצב המוצק/מגן Intel Optane והוצא אותו ממכלול משענת כף היד והמקלדת.
- 4 החלק והוצא את כונן המצב המוצק/Intel Optane מהחריץ.

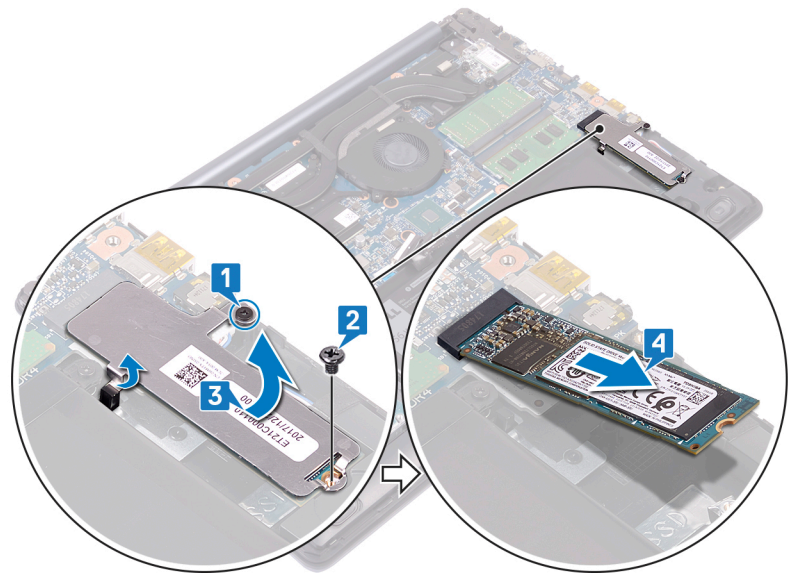

## החזרת כונן ה-Intel Optane/Solid-State למקומו

הפעל את Intel Optane לאחר החלפתו. לקבלת מידע נוסף על השבתת ה-Intel Optane, ראה [Enabling Intel Optane](#) (הפעלת ה-Intel Optane).

**אזהרה:** לפני תחילת העבודה על חלקיו הפנימיים של המחשב, קרא את מידע הבטיחות שצורף למחשב ופעל על פי השלבים המפורטים בסעיף לפני העבודה על חלקיו הפנימיים של המחשב. לאחר העבודה על חלקיו הפנימיים של המחשב, בצע את ההוראות בסעיף **לאחר העבודה על חלקיו הפנימיים של המחשב**. לקבלת מידע נוסף על נוהלי בטיחות מומלצים, עיין בדף הבית של התאימות לתקינה בכתובת [www.dell.com/regulatory\\_compliance](http://www.dell.com/regulatory_compliance).

**התראה:** כונני Solid-state הם רכיבים רגישים. נקוט משנה זהירות בעת טיפול בכונן Solid-state.

### הליך

- 1 ישר את חריץ בכונן המצב המוצק/Intel Optane עם הלשונית שבחריץ, והחלק את כונן המצב המוצק/Intel Optane אל תוך חריץ.
- 2 **הערה:** מגן כונן המצב המוצק זמין רק במחשבים המסופקים עם כונן המצב המוצק מסוג NVMe. החלק את מגן כונן המצב המוצק/Intel Optane אל תוך הלשונית, והחזר למקומו את מגן כונן המצב המוצק/מגן Intel Optane במכלול משענת כף היד והמקלדת.
- 3 הברג חזרה למקומו את הבורג (M2x3) שמהדק את כונן המצב המוצק/Intel Optane למכלול משענת כף היד והמקלדת.
- 4 הדק את בורג הקיבוע שמהדק את מגן כונן המצב המוצק/מגן Intel Optane וכונן המצב המוצק/Intel Optane אל מכלול משענת כף היד והמקלדת.

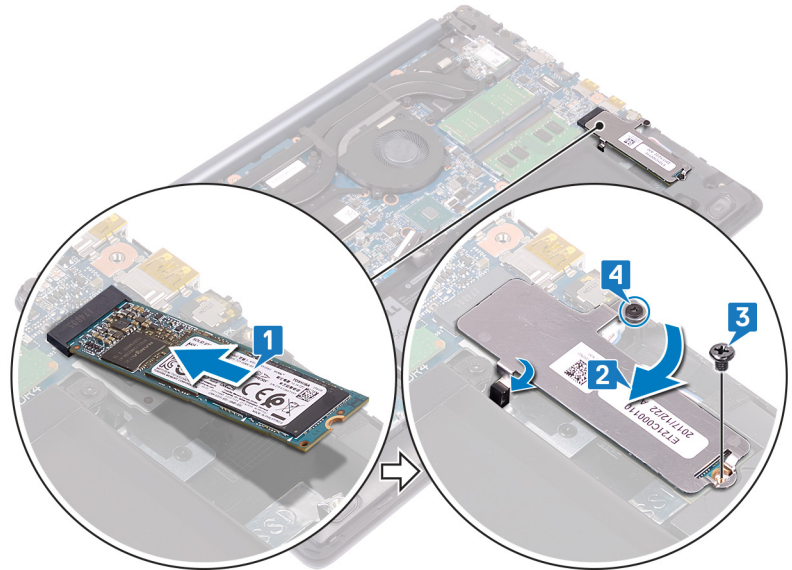

### דרישות לאחר התהליך

החזר את כיסוי הבסיס למקומו.

## הסרת הכונן הקשיח

אם במחשב שלך נעשה שימוש בהתקן אחסון מסוג SATA המואץ על ידי זיכרון Intel Optane, השבת את ה-Intel Optane לפני הסרת התקן האחסון מסוג SATA. לקבלת מידע נוסף על השבת ה-Intel Optane, ראה [Disabling Intel Optane](#) (השבת ה-Intel Optane).

**⚠ אזהרה:** לפני תחילת העבודה על חלקיו הפנימיים של המחשב, קרא את מידע הבטיחות שצורף למחשב ופעל על פי השלבים המפורטים בסעיף לפני העבודה על חלקיו הפנימיים של המחשב. לאחר העבודה על חלקיו הפנימיים של המחשב, בצע את ההוראות בסעיף **לאחר העבודה על חלקיו הפנימיים של המחשב**. לקבלת מידע נוסף על נוהלי בטיחות מומלצים, עיין בדף הבית של התאימות לתקינה בכתובת [www.dell.com/regulatory\\_compliance](http://www.dell.com/regulatory_compliance).

**⚠ התראה:** כוננים קשיחים הם רכיבים רגישים. נקוט משנה זהירות בעת טיפול בכונן הקשיח.

**⚠ התראה:** כדי להימנע מאובדן נתונים, אין להסיר את הכונן הקשיח כאשר המחשב פועל או נמצא במצב שינה.

## תנאים מוקדמים

1 הסר את כיסוי הבסיס.

2 הסר את הסוללה.

## הליך

1 פתח את התפס, ובאמצעות לשונית המשיכה נתק את כבל הכונן הקשיח מלוח המערכת.

2 הסר את ארבעת הברגים (M2x3) שמהדקים את מכלול הכונן הקשיח למכלול משענת כף היד והמקלדת.

3 הרם את מכלול הכונן הקשיח, יחד עם הכבל שלו, והוצא אותם ממכלול משענת כף היד והמקלדת.

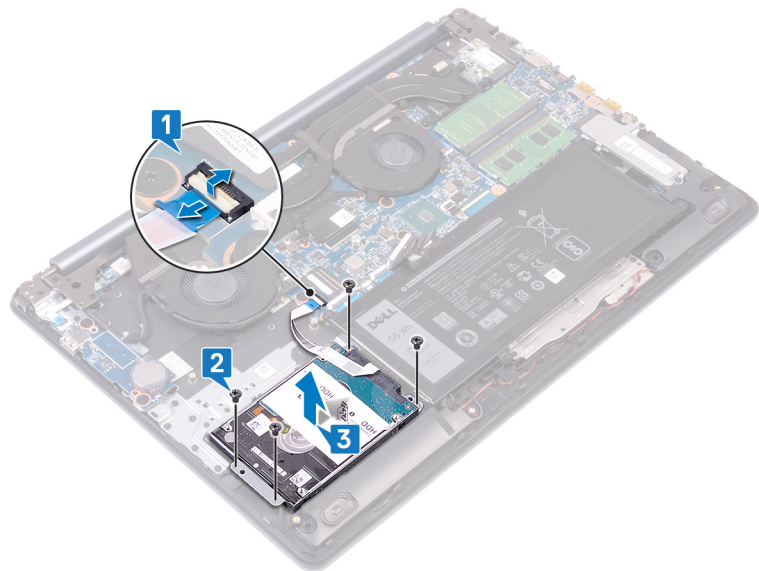

4 נתק את החוץ ממכלול הכונן הקשיח.

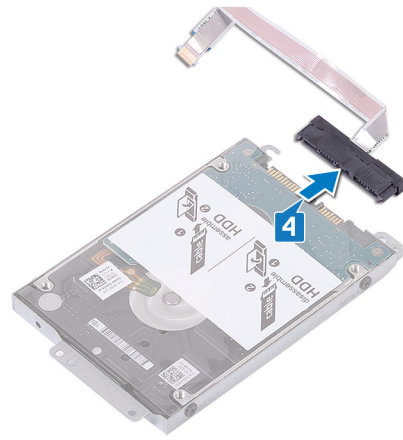

הקשיח

- 5 הסר את ארבעת הברגים (M3x3) שמהדקים את תושבת הכונן הקשיח לכוון הקשיח.
- 6 הרם את הכונן הקשיח והוצא אותו ממסגרת הכונן הקשיח.

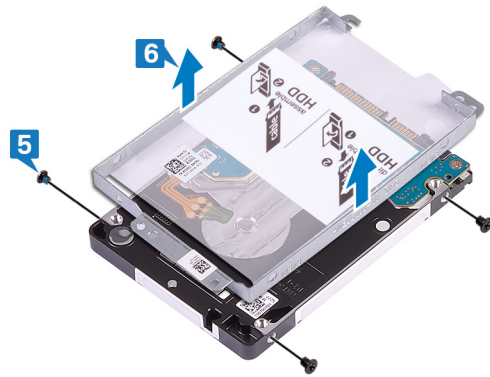

## החזרת הכונן הקשיח למקומו

הפעל את Intel Optane לאחר החזרת התקן אחסון מסוג SATA. לקבלת מידע נוסף על השבתת ה-Intel Optane, ראה [Enabling Intel Optane](#) (הפעלת ה-Intel Optane).

**⚠️ אזהרה:** לפני תחילת העבודה על חלקיו הפנימיים של המחשב, קרא את מידע הבטיחות שצורף למחשב ופעל על פי השלבים המפורטים בסעיף לפני העבודה על חלקיו הפנימיים של המחשב. לאחר העבודה על חלקיו הפנימיים של המחשב, בצע את ההוראות בסעיף **לאחר העבודה על חלקיו הפנימיים של המחשב**. לקבלת מידע נוסף על נוהלי בטיחות מומלצים, עיין בדף הבית של התאימות לתקינה בכתובת [www.dell.com/regulatory\\_compliance](http://www.dell.com/regulatory_compliance).

**⚠️ התראה:** כוננים קשיחים הם רכיבים רגישים. נקוט משנה זהירות בעת טיפול בכונן הקשיח.

### הליך

- 1 מקם את תושבת הכונן הקשיח על הכונן הקשיח, וישר את חורי הברגים שבתושבת הכונן הקשיח עם חורי הברגים שבכונן הקשיח.
- 2 הברג חזרה את ארבעת הברגים (M3x3) שמהדקים את תושבת הכונן הקשיח לכונן הקשיח.

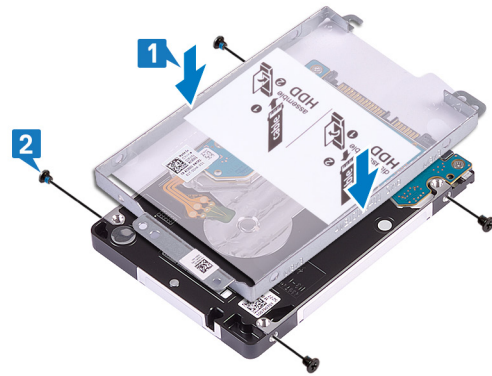

- 3 חבר את החוץ אל מכלול הכונן הקשיח.

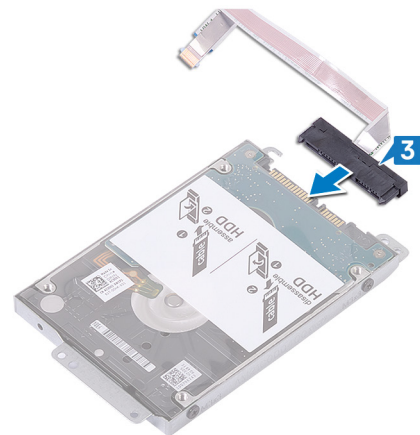

- 4 ישר את חורי הברגים שבמכלול הכונן הקשיח עם חורי הברגים שבמכלול משענת כף היד והמקלדת.
- 5 הברג חזרה את ארבעת הברגים (M2x3) שמהדקים את מכלול הכונן הקשיח למכלול משענת כף היד והמקלדת.
- 6 קפל את כבל הכונן הקשיח וחבר אותו ללוח המערכת.
- 7 החלק את כבל הכונן הקשיח לתוך המחבר שבלוח המערכת וסגור את התפס.

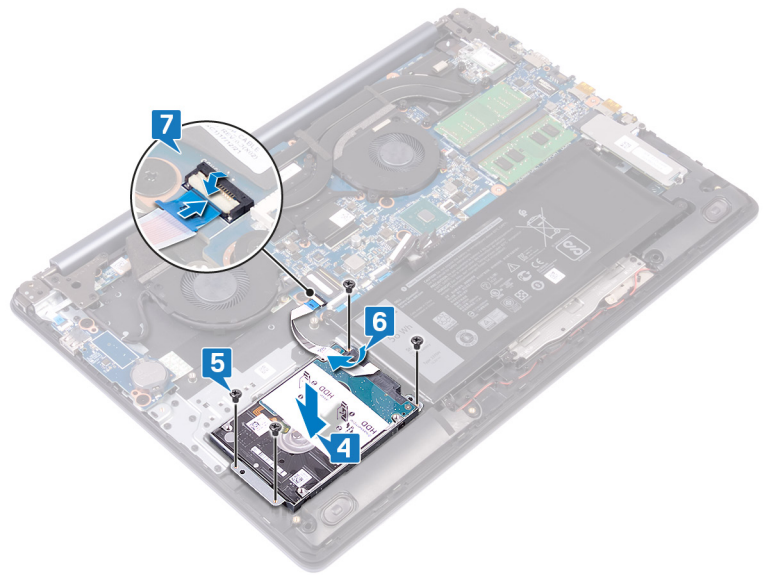

## דרישות לאחר התהליך

- 1 החזר את הסוללה למקומה.
- 2 החזר את כיסוי הבסיס למקומו.

## הסרת משטח המגע

**אזהרה:** לפני תחילת העבודה על חלקיו הפנימיים של המחשב, קרא את מידע הבטיחות שצורף למחשב ופעל על פי השלבים המפורטים בסעיף לפני העבודה על חלקיו הפנימיים של המחשב. לאחר העבודה על חלקיו הפנימיים של המחשב, בצע את ההוראות בסעיף לאחר העבודה על חלקיו הפנימיים של המחשב. לקבלת מידע נוסף על נוהלי בטיחות מומלצים, עיין בדף הבית של התאימות לתקינה בכתובת [www.dell.com/regulatory\\_compliance](http://www.dell.com/regulatory_compliance).

## תנאים מוקדמים

- 1 הסר את כיסוי הבסיס.
- 2 הסר את הסוללה.

## הליך

- 1 פתח את התפס ונתק את כבל משטח המגע מלוח המערכת.
- 2 קלף בעדינות את סרט ההדבקה שמהדק את משטח המגע למכלול משענת כף היד והמקלדת.
- 3 הסר את ארבעת הברגים (M2x2) שמהדקים את משטח המגע למכלול משענת כף היד ולמכלול המקלדת.
- 4 החלק את משטח המגע עם הכבל שלו בזווית, והרם את משטח המגע אל מחוץ למכלול משענת כף היד והמקלדת.

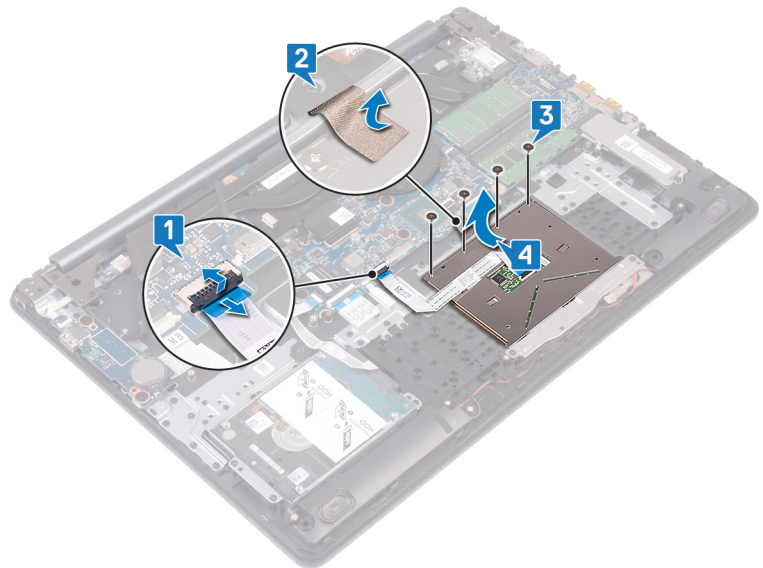

## החזרת משטח המגע למקומו

**אזהרה:** לפני תחילת העבודה על חלקיו הפנימיים של המחשב, קרא את מידע הבטיחות שצורף למחשב ופעל על פי השלבים המפורטים בסעיף לפני העבודה על חלקיו הפנימיים של המחשב. לאחר העבודה על חלקיו הפנימיים של המחשב, בצע את ההוראות בסעיף לאחר העבודה על חלקיו הפנימיים של המחשב. לקבלת מידע נוסף על נוהלי בטיחות מומלצים, עיין בדף הבית של התאימות לתקינה בכתובת [www.dell.com/regulatory\\_compliance](http://www.dell.com/regulatory_compliance).

### הליך

**הערה:** ודא שמשטח המגע מיושר ביחס למכוונים שזמינים על מכלול משענת כף היד והמקלחת ושהרווחים בשני הצדדים של משטח המגע שווים בגודלם.

- 1 החלק את משטח המגע ומקם אותו בתוך החרוץ שבמכלול משענת כף היד והמקלדת.
- 2 הברג חזרה את ארבעת הברגים (M2x2) שמהדקים את משטח המגע למכלול משענת כף היד ולמכלול המקלדת.
- 3 הצמד את סרט ההדבקה שמהדק את משטח המגע למכלול משענת כף היד והמקלדת.
- 4 החלק את כבל משטח המגע לתוך המחבר שבלוח המערכת וסגור את התפס.

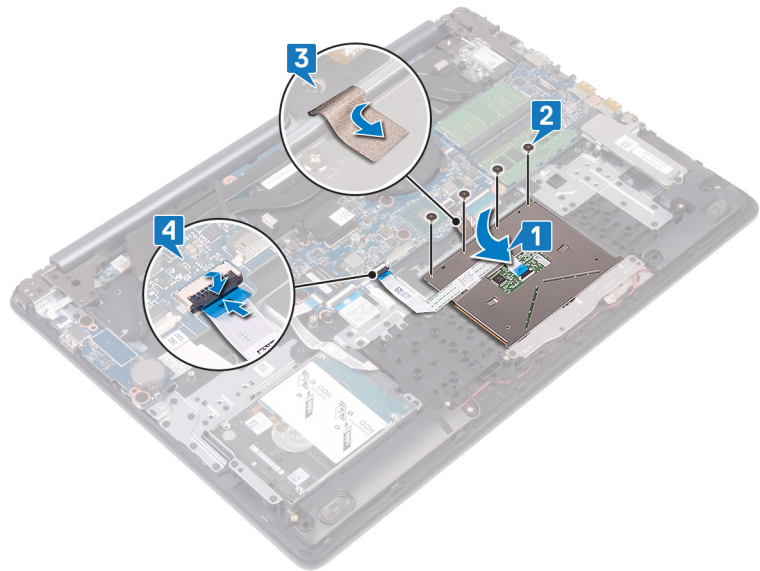

### דרישות לאחר התהליך

- 1 החזר את הסוללה למקומה.
- 2 החזר את כיסוי הבסיס למקומו.

## הסרה של יציאת מחבר מתאם החשמל

**אזהרה:** לפני תחילת העבודה על חלקיו הפנימיים של המחשב, קרא את מידע הבטיחות שצורף למחשב ופעל על פי השלבים המפורטים בסעיף לפני העבודה על חלקיו הפנימיים של המחשב. לאחר העבודה על חלקיו הפנימיים של המחשב, בצע את ההוראות בסעיף לאחר העבודה על חלקיו הפנימיים של המחשב. לקבלת מידע נוסף על נוהלי בטיחות מומלצים, עיין בדף הבית של התאימות לתקינה בכתובת [www.dell.com/regulatory\\_compliance](http://www.dell.com/regulatory_compliance).

### תנאים מוקדמים

- 1 הסר את כיסוי הבסיס.
- 2 הסר את כרטיס האלחוט.

### הליך

רלוונטי במחשבים שמשופקים עם לחצן הפעלה בלבד.

- 1 הסר את שלושת הברגים (M2.5x5) שמהדקים את הציר הימני למכלול לוח המערכת ומשענת כף היד.
- 2 הרם את הציר הימני.
- 3 נתק את כבל יציאת מתאם החשמל מלוח המערכת.
- 4 קלף והרם את יציאת מתאם החשמל עם הכבל שלה, והוצא אותה ממכלול משענת כף היד והמקלדת.

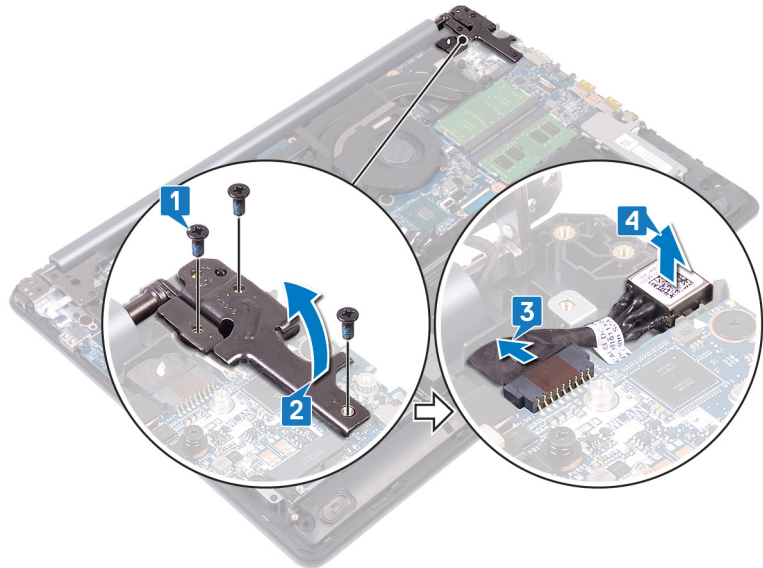

## החזרת יציאת מתאם החשמל למקומה

**אזהרה:** לפני תחילת העבודה על חלקיו הפנימיים של המחשב, קרא את מידע הבטיחות שצורף למחשב ופעל על פי השלבים המפורטים בסעיף לפני העבודה על חלקיו הפנימיים של המחשב. לאחר העבודה על חלקיו הפנימיים של המחשב, בצע את ההוראות בסעיף לאחר העבודה על חלקיו הפנימיים של המחשב. לקבלת מידע נוסף על נוהלי בטיחות מומלצים, עיין בדף הבית של התאימות לתקינה בכתובת [www.dell.com/regulatory\\_compliance](http://www.dell.com/regulatory_compliance).

### הליך

- 1 הנח את יציאת מתאם החשמל בתוך החרוץ, וחבר את יציאת מתאם החשמל על מכלול משענת כף היד והמקלדת.
- 2 חבר את כבל היציאה של מתאם החשמל ללוח המערכת.
- 3 סגור את הציר הימני.
- 4 הברג חזרה את שלושת הברגים (M2.5x5) שמהדקים את הציר הימני למכלול לוח המערכת ומשענת כף היד.

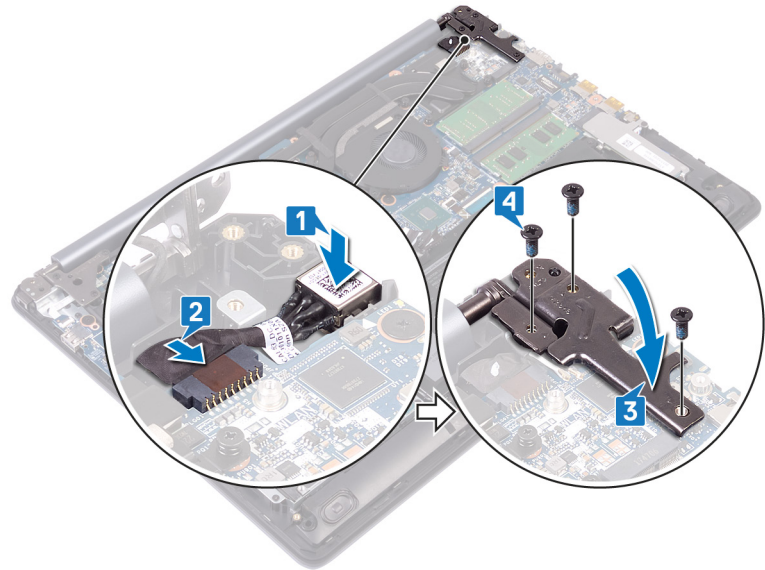

### דרישות לאחר התהליך

- 1 החזר את כרטיס האלחוט למקומו.
- 2 החזר את כיסוי הבסיס למקומו.

## הסרת הרמקולים

**אזהרה:** לפני תחילת העבודה על חלקיו הפנימיים של המחשב, קרא את מידע הבטיחות שצורף למחשב ופעל על פי השלבים המפורטים בסעיף לפני העבודה על חלקיו הפנימיים של המחשב. לאחר העבודה על חלקיו הפנימיים של המחשב, בצע את ההוראות בסעיף לאחר העבודה על חלקיו הפנימיים של המחשב. לקבלת מידע נוסף על נוהלי בטיחות מומלצים, עיין בדף הבית של התאימות לתקינה בכתובת [www.dell.com/regulatory\\_compliance](http://www.dell.com/regulatory_compliance).

## תנאים מוקדמים

הסר את כיסוי הבסיס.

## הליך

- 1 נתק את כבל הרמקולים מלוח המערכת והרם את הרמקול הימני ממכלול משענת כף היד והמקלדת.
- 2 שים לב לניתוב כבל הרמקולים והסר אותו ממכווני הניתוב שבמכלול משענת כף היד והמקלדת.
- 3 הרם את הרמקול השמאלי יחד עם הכבל והוצא ממכלול משענת כף היד והמקלדת.

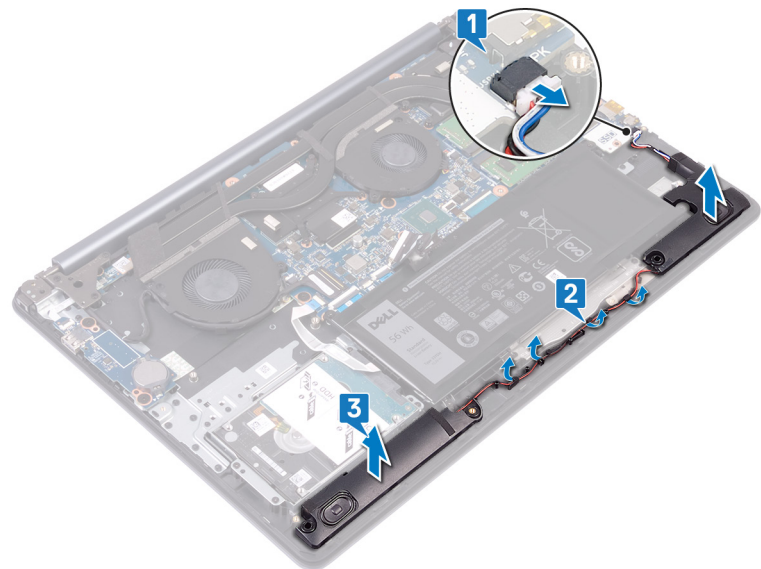

## החזרת הרמקולים למקומם

**אזהרה:** לפני תחילת העבודה על חלקיו הפנימיים של המחשב, קרא את מידע הבטיחות שצורף למחשב ופעל על פי השלבים המפורטים בסעיף לפני העבודה על חלקיו הפנימיים של המחשב. לאחר העבודה על חלקיו הפנימיים של המחשב, בצע את ההוראות בסעיף לאחר העבודה על חלקיו הפנימיים של המחשב. לקבלת מידע נוסף על נוהלי בטיחות מומלצים, עיין בדף הבית של התאימות לתקינה בכתובת [www.dell.com/regulatory\\_compliance](http://www.dell.com/regulatory_compliance).

### הליך

**הערה:** אם לולאות הגומי בולטות מחוץ לרמקולים בעת הסרת הרמקולים, הכנס אותן חזרה פנימה לפני החזרת הרמקולים למקומם.

- 1 באמצעות עמודי היישור ולולאות הגומי, הנח את הרמקול השמאלי בחריצים שבמכלול משענת כף היד והמקלדת.
- 2 נתב את כבל הרמקולים דרך מכווני הניתוב שבמכלול משענת כף היד והמקלדת.
- 3 החזר את הרמקול הימני למקומו.
- 4 חבר את כבל הרמקול ללוח המערכת.

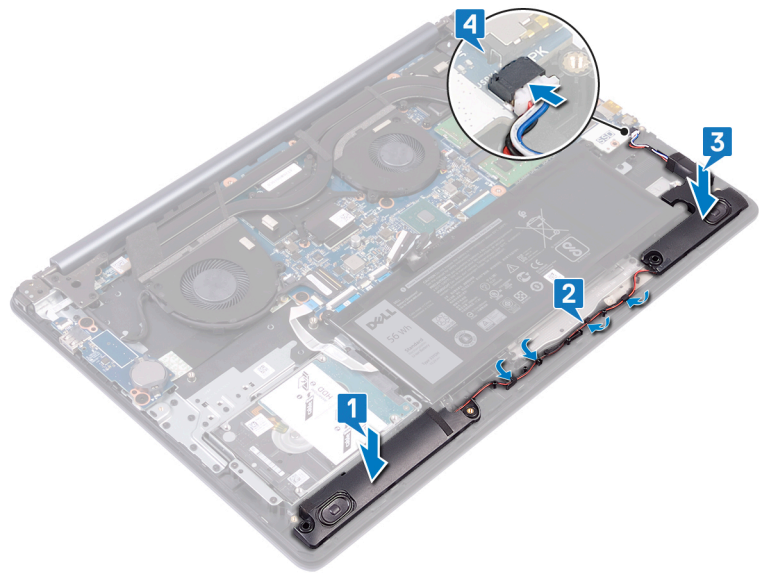

## דרישות לאחר התהליך

החזר את כיסוי הבסיס למקומו.

## הסרת גוף הקירור

**אזהרה:** לפני תחילת העבודה על חלקיו הפנימיים של המחשב, קרא את מידע הבטיחות שצורף למחשב ופעל על פי השלבים המפורטים בסעיף לפני העבודה על חלקיו הפנימיים של המחשב. לאחר העבודה על חלקיו הפנימיים של המחשב, בצע את ההוראות בסעיף לאחר העבודה על חלקיו הפנימיים של המחשב. לקבלת מידע נוסף על נוהלי בטיחות מומלצים, עיין בדף הבית של התאימות לתקינה בכתובת [www.dell.com/regulatory\\_compliance](http://www.dell.com/regulatory_compliance).

**אזהרה:** גוף הקירור עשוי להתחמם מאוד במהלך פעולה רגילה. המתן מספיק זמן עד שגוף הקירור יתקרר לפני שתיגע בו.

**התראה:** לקירור מרבי של המעבד, אין לגעת באזורים מעבירי החום בגוף הקירור. השמן שנמצא על העור עלול להפחית את יכולת העברת החום של המשחה התרמית.

## תנאים מוקדמים

הסר את כיסוי הבסיס.

## הליך

- 1 הסר את ארבעת הברגים בסדר עוקב הפוך (5<6<7<8) שמהדקים את גוף הקירור ללוח המערכת.
- 2 בסדר עוקב הפוך (1<2<3<4), שחרר את ארבעת בורגי החיזוק שמהדקים את גוף הקירור ללוח המערכת.
- 3 הרם את גוף הקירור והוצא אותו מלוח המערכת.

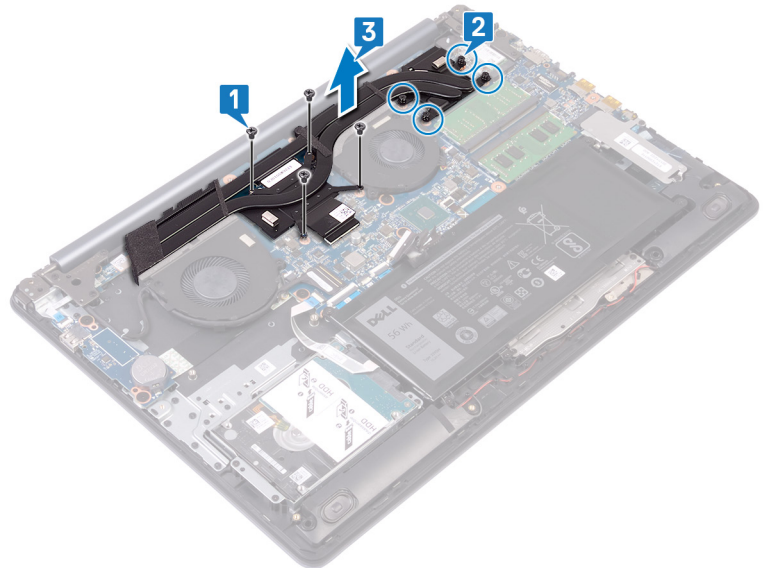

## החזרת גוף הקירור למקומו

**⚠ אזהרה:** לפני תחילת העבודה על חלקיו הפנימיים של המחשב, קרא את מידע הבטיחות שצורף למחשב ופעל על פי השלבים המפורטים בסעיף לפני העבודה על חלקיו הפנימיים של המחשב. לאחר העבודה על חלקיו הפנימיים של המחשב, בצע את ההוראות בסעיף לאחר העבודה על חלקיו הפנימיים של המחשב. לקבלת מידע נוסף על נוהלי בטיחות מומלצים, עיין בדף הבית של התאימות לתקינה בכתובת [www.dell.com/regulatory\\_compliance](http://www.dell.com/regulatory_compliance).

**⚠ התראה:** ישור לא נכון של גוף הקירור עלול לגרום נזק ללוח המערכת ולמעבד.

**ⓘ הערה:** אם אתה מחליף את לוח המערכת או את גוף הקירור, השתמש ברפידה התרמית שבערכה כדי להבטיח מוליכות תרמית.

## הליך

- 1 הנח את גוף הקירור על לוח המערכת וישר את חורי הברגים בגוף הקירור ביחס לחורי הברגים בלוח המערכת.
- 2 חזק את בורגי החיזוק בסדר עוקב (1>2>3>4) כדי להדק את גוף הקירור ללוח המערכת.
- 3 הברג חזרה את ארבעת הברגים (M2x3) בסדר עוקב (5>6>7>8) שמהדקים את גוף הקירור ללוח המערכת.

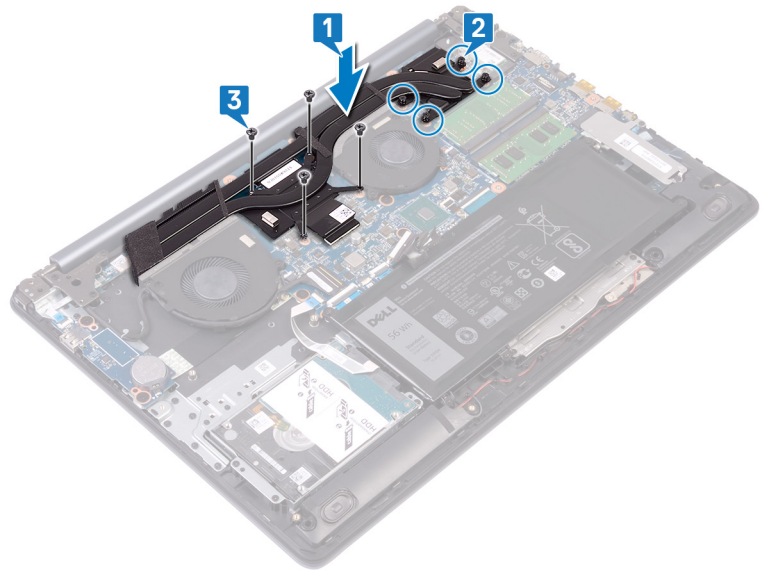

## דרישות לאחר התהליך

החזר את כיסוי הבסיס למקומו.

## הסרת מכלול הצג

**אזהרה:** לפני תחילת העבודה על חלקיו הפנימיים של המחשב, קרא את מידע הבטיחות שצורף למחשב ופעל על פי השלבים המפורטים בסעיף לפני העבודה על חלקיו הפנימיים של המחשב. לאחר העבודה על חלקיו הפנימיים של המחשב, בצע את ההוראות בסעיף לאחר העבודה על חלקיו הפנימיים של המחשב. לקבלת מידע נוסף על נוהלי בטיחות מומלצים, עיין בדף הבית של התאימות לתקינה בכתובת [www.dell.com/regulatory\\_compliance](http://www.dell.com/regulatory_compliance).

## תנאים מוקדמים

- 1 הסר את כיסוי הבסיס.
- 2 הסר את כרטיס האלחוט.

## הליך

- 1 פתח את התפס ונתק את כבל הצג מלוח המערכת.
- 2 זכור את ניתוב כבל הצג והסר את הכבל ממכווני הניתוב על המאוורר ובמכלול משענת כף היד והמקלדת.
- 3 הסר את ששת הברגים (M2.5x5) שמהדקים את הציר השמאלי והימני ללוח המערכת ולמכלול משענת כף היד והמקלדת.

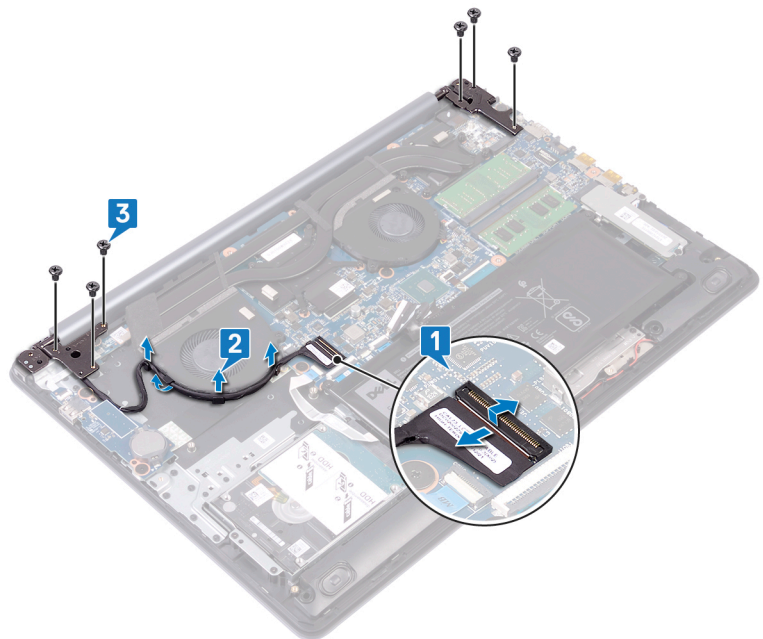

- 4 פתח את הצירים.



- 5 הרם בזווית את מכלול משענת כף היד והמקלדת.
- 6 החלק והוצא את מכלול משענת כף היד והמקלדת ממכלול הצג.



- 7 לאחר ביצוע כל השלבים הללו, נותר בידך מכלול הצג.



## החזרת מכלול הצג למקומו

**אזהרה:** לפני תחילת העבודה על חלקיו הפנימיים של המחשב, קרא את מידע הבטיחות שצורף למחשב ופעל על פי השלבים המפורטים בסעיף לפני העבודה על חלקיו הפנימיים של המחשב. לאחר העבודה על חלקיו הפנימיים של המחשב, בצע את ההוראות בסעיף לאחר העבודה על חלקיו הפנימיים של המחשב. לקבלת מידע נוסף על נוהלי בטיחות מומלצים, עיין בדף הבית של התאימות לתקינה בכתובת [www.dell.com/regulatory\\_compliance](http://www.dell.com/regulatory_compliance).

### הליך

**הערה:** ודא שהצירים פתוחים בזווית מרבית לפני החזרת מכלול הצג למקומו על מכלול משענת כף היד והמקלדת.

- 1 החלק את מכלול משענת כף היד והמקלדת בזווית מתחת לצירים על מכלול הצג.
- 2 הנח את משענת כף היד והמקלדת על מכלול הצג.



- 3 באמצעות עמודי היישור, לחץ והדק את הצירים אל לוח המערכת ואל מכלול משענת כף היד והמקלדת.

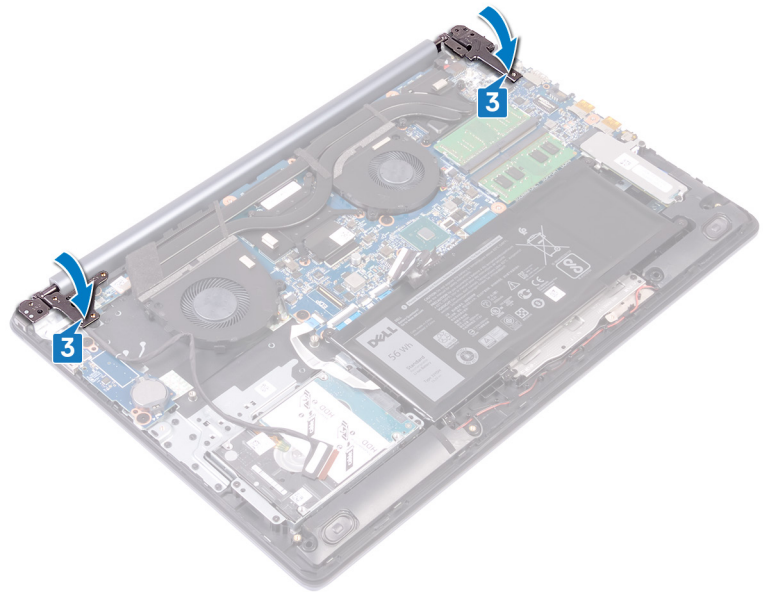

- 4 הברג חזרה את ששת הברגים (M2.5x5) שמהדקים את הציר השמאלי והימני ללוח המערכת ולמכלול משענת כף היד והמקלדת.
- 5 נתב את כבל הצג דרך מכווני הניתוב על המאוורר ובמכלול משענת כף היד והמקלדת.
- 6 החלק את כבל הצג לתוך המחבר שבלוח המערכת וסגור את התפס כדי להדק את הכבל.

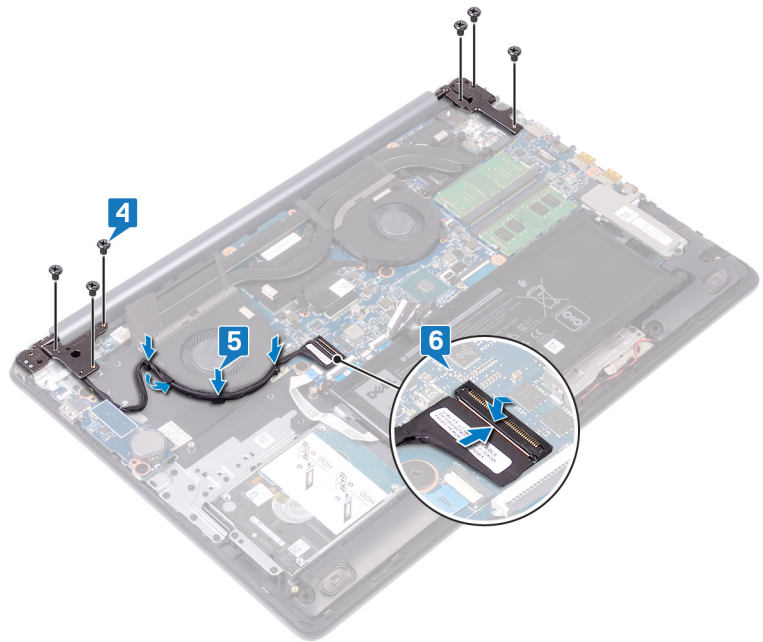

## דרישות לאחר התהליך

- 1 החזר את כרטיס האלחוט למקומו.
- 2 החזר את כיסוי הבסיס למקומו.

## הסרת לוח הקלט/פלט

**⚠ אזהרה:** לפני תחילת העבודה על חלקיו הפנימיים של המחשב, קרא את מידע הבטיחות שצורף למחשב ופעל על פי השלבים המפורטים בסעיף לפני העבודה על חלקיו הפנימיים של המחשב. לאחר העבודה על חלקיו הפנימיים של המחשב, בצע את ההוראות בסעיף לאחר העבודה על חלקיו הפנימיים של המחשב. לקבלת מידע נוסף על נוהלי בטיחות מומלצים, עיין בדף הבית של התאימות לתקינה בכתובת [www.dell.com/regulatory\\_compliance](http://www.dell.com/regulatory_compliance).

## תנאים מוקדמים

**⚠ התראה:** הסרת סוללת המטבע מאפסת את ההגדרות של תוכנית התקנת ה-BIOS להגדרות ברירת מחדל. לפני הסרת לוח הקלט/פלט יחד עם סוללת המטבע, מומלץ לשים לב להגדרות של התוכנית להגדרת ה-BIOS.

הסר את כיסוי הבסיס.

## הליך

- 1 הרם את התפס ונתק את כבל לוח לחצן ההפעלה מלוח המערכת.
- 2 הסר את שני הברגים (M2.5x2.5) שמחברים את לוח קלט/פלט אל מכלול משענת כף היד והמקלדת.
- 3 הפוך את לוח הקלט/פלט.
- 4 הרם את התפס ונתק את כבל לוח הקלט/פלט מלוח הקלט/פלט.
- 5 הרם והוצא את לוח הקלט/פלט ממכלול משענת כף היד והמקלדת.

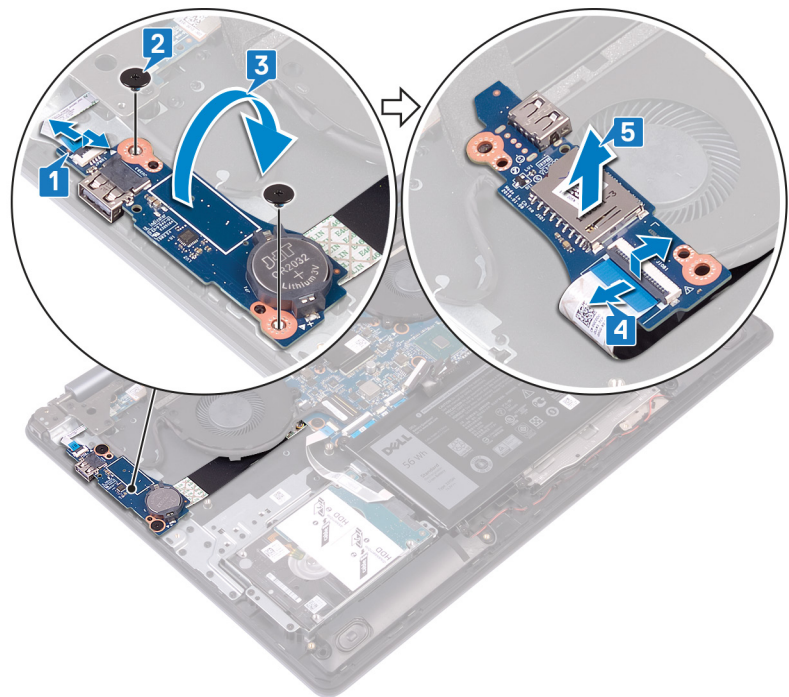

## החזרת לוח הקלט/פלט למקומו

**אזהרה:** לפני תחילת העבודה על חלקיו הפנימיים של המחשב, קרא את מידע הבטיחות שצורף למחשב ופעל על פי השלבים המפורטים בסעיף לפני העבודה על חלקיו הפנימיים של המחשב. לאחר העבודה על חלקיו הפנימיים של המחשב, בצע את ההוראות בסעיף לאחר העבודה על חלקיו הפנימיים של המחשב. לקבלת מידע נוסף על נוהלי בטיחות מומלצים, עיין בדף הבית של התאימות לתקינה בכתובת [www.dell.com/regulatory\\_compliance](http://www.dell.com/regulatory_compliance).

### הליך

- 1 חבר את כבל לוח הקלט/פלט ללוח הקלט/פלט וסגור את התפס.
- 2 הפוך את לוח הקלט/פלט.
- 3 השתמש בבליטות היישור כדי למקם את לוח הקלט/פלט על מכלול משענת כף היד והמקלדת.
- 4 הברג חזרה את שני הברגים (M2.5x2.5) שמהדקים את לוח פלט/קלטאל מכלול משענת כף היד והמקלדת.
- 5 חבר את כבל לוח ההפעלה ללוח המערכת וסגור את התפס.

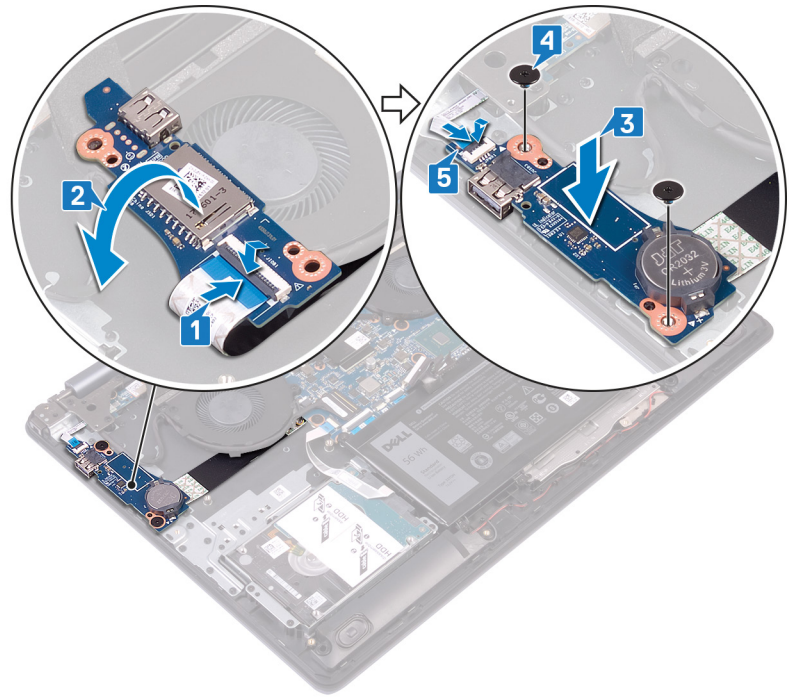

### דרישות לאחר התהליך

החזר את כיסוי הבסיס למקומו.

## הסרת לוח לחצן ההפעלה

**אזהרה:** לפני תחילת העבודה על חלקיו הפנימיים של המחשב, קרא את מידע הבטיחות שצורף למחשב ופעל על פי השלבים המפורטים בסעיף לפני העבודה על חלקיו הפנימיים של המחשב. לאחר העבודה על חלקיו הפנימיים של המחשב, בצע את ההוראות בסעיף לאחר העבודה על חלקיו הפנימיים של המחשב. לקבלת מידע נוסף על נוהלי בטיחות מומלצים, עיין בדף הבית של התאימות לתקינה בכתובת [www.dell.com/regulatory\\_compliance](http://www.dell.com/regulatory_compliance).

## תנאים מוקדמים

הסר את כיסוי הבסיס.

## הליך

- 1 פתח את התפס ונתק את כבל מכלול הצג מלוח המערכת.
- 2 זכור את ניתוב כבל הצג והסר את הכבל ממכוני הניתוב על המאוורר ובמכלול משענת כף היד והמקלדת.
- 3 הסר את שלושת הברגים (M2.5x5) שמהדקים את הציר השמאלי למכלול משענת כף היד והמקלדת.
- 4 פתח את הציר השמאלי.

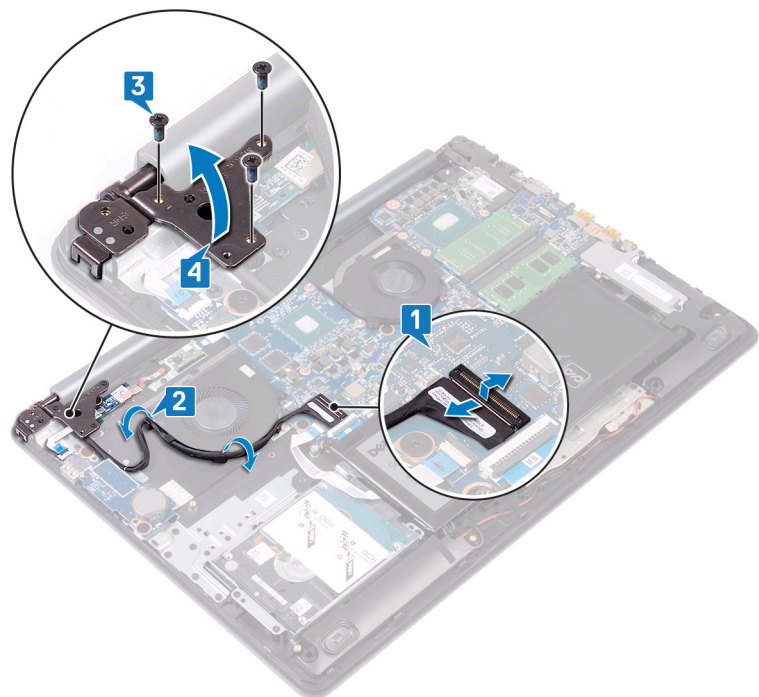

- 5 פתח את התפס ונתק את כבל לוח לחצן ההפעלה מלוח הקלט/פלט.
- 6 קלף את סרט ההדבקה שמהדק את לוח לחצן ההפעלה למכלול משענת כף היד והמקלדת.
- 7 הסר את הבורג (M2x2) שמהדק את לוח לחצן ההפעלה אל מכלול משענת כף היד והמקלדת.
- 8 שחרר את לוח לחצן ההפעלה מהלשוניות והרם את לוח לחצן ההפעלה יחד עם הכבל אל מחוץ למשענת כף היד והמקלדת.

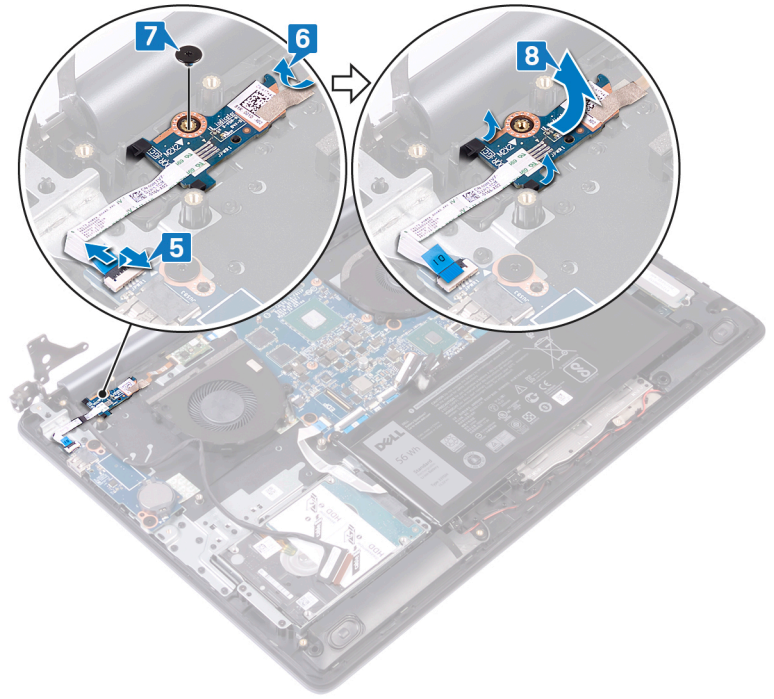

## החזרת לוח לחצן ההפעלה למקומו

**אזהרה:** לפני תחילת העבודה על חלקיו הפנימיים של המחשב, קרא את מידע הבטיחות שצורף למחשב ופעל על פי השלבים המפורטים בסעיף לפני העבודה על חלקיו הפנימיים של המחשב. לאחר העבודה על חלקיו הפנימיים של המחשב, בצע את ההוראות בסעיף לאחר העבודה על חלקיו הפנימיים של המחשב. לקבלת מידע נוסף על נוהלי בטיחות מומלצים, עיין בדף הבית של התאימות לתקינה בכתובת [www.dell.com/regulatory\\_compliance](http://www.dell.com/regulatory_compliance).

### הליך

- 1 החלק את לוח לחצן ההפעלה אל תוך הלשוניות במכלול משענת כף היד והמקלדת, ולאחר מכן יישר את חור הבורג שבלוח לחצן ההפעלה עם חור הבורג שבמכלול משענת כף היד והמקלדת.
- 2 הברג חזרה את הבורג (M2x2) שמהדק את לוח לחצן ההפעלה אל מכלול משענת כף היד והמקלדת.
- 3 הצמד את סרט ההדבקה שמהדק את לוח לחצן ההפעלה למכלול משענת כף היד והמקלדת.
- 4 החלק את כבל לחצן ההפעלה לתוך לוח הקלט/פלט, וסגור את התפס.

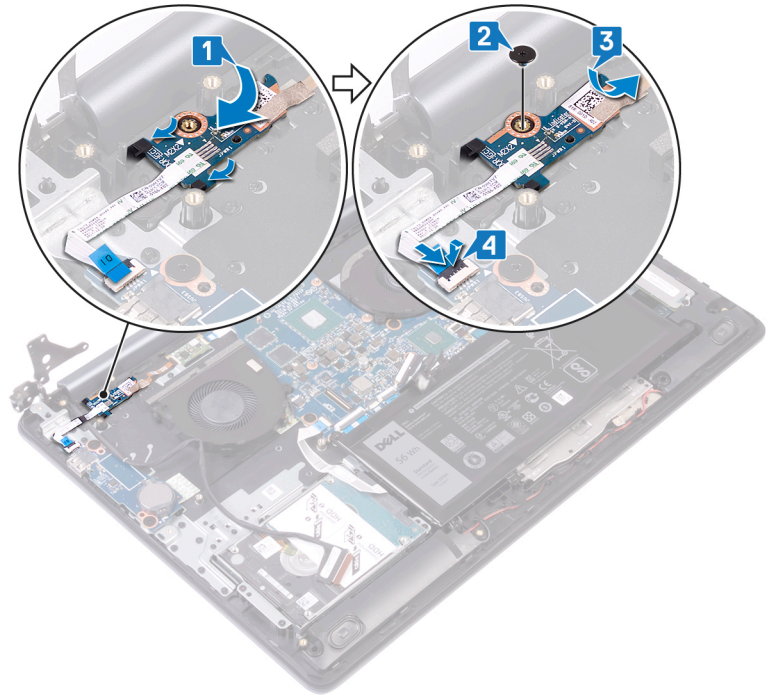

- 5 סגור את הציר השמאלי.
- 6 הברג חזרה את שלושת הברגים (M2.5x5) שמהדקים את הציר השמאלי למכלול משענת כף היד והמקלדת.
- 7 נתב את כבל הצג דרך מכווני הניתוב על המאוורר ובמכלול משענת כף היד והמקלדת.
- 8 החלק את כבל הצג לתוך המחבר שבלוח המערכת וסגור את התפס.

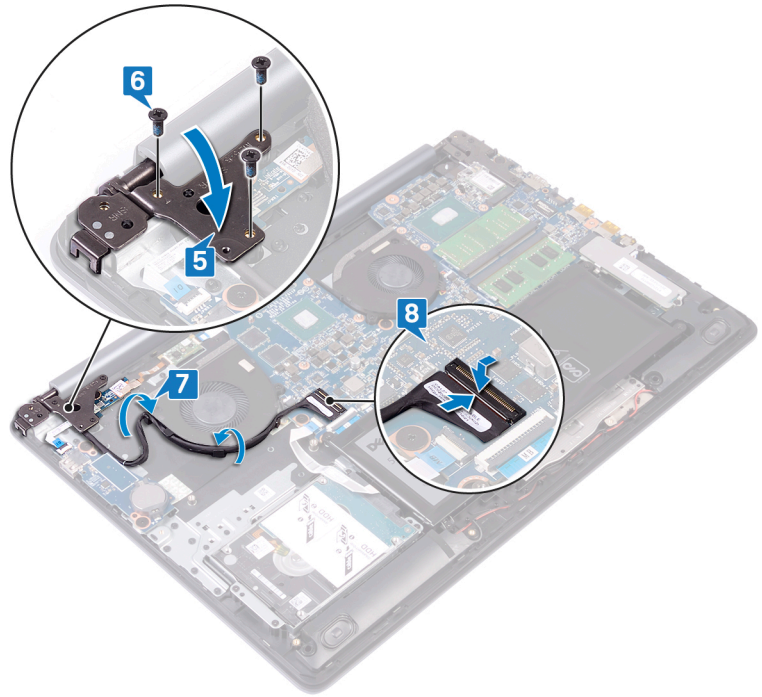

## דרישות לאחר התהליך

החזר את כיסוי הבסיס למקומו.

## הסרת לוח המערכת

**⚠ אזהרה:** לפני תחילת העבודה על חלקיו הפנימיים של המחשב, קרא את מידע הבטיחות שצורף למחשב ופעל על פי השלבים המפורטים בסעיף לפני העבודה על חלקיו הפנימיים של המחשב. לאחר העבודה על חלקיו הפנימיים של המחשב, בצע את ההוראות בסעיף לאחר העבודה על חלקיו הפנימיים של המחשב. לקבלת מידע נוסף על נוהלי בטיחות מומלצים, עיין בדף הבית של התאימות לתקינה בכתובת [www.dell.com/regulatory\\_compliance](http://www.dell.com/regulatory_compliance).

**ⓘ הערה:** תג השירות של המחשב מאוחסן בלוח המערכת. עליך להזין את תג השירות בתוכנית התקנת ה-BIOS לאחר שתחזיר את לוח המערכת למקומו.

**ⓘ הערה:** החזרת לוח המערכת למקומו תבטל את השינויים שביצעת ב-BIOS באמצעות תוכנית ההתקנה. עליך לבצע את השינויים המתאימים שוב לאחר החזרת לוח המערכת.

**ⓘ הערה:** לפני ניתוק הכבלים מלוח המערכת, שים לב למיקומם של המחברים, כדי שתוכל לחבר את הכבלים מחדש בצורה נכונה לאחר שתחזיר את לוח המערכת למקומו.

## תנאים מוקדמים

- 1 הסר את כיסוי הבסיס.
- 2 הסר את הסוללה.
- 3 הסר את מודולי הזיכרון.
- 4 הסר את כרטיס האלחוט.
- 5 הסר את כונן ה-Intel Optane/Solid-State.
- 6 הסר את גוף הקירור.

## הליך

- 1 הסר את שלושת הברגים מסוג (M2.5x5) שמהדקים את הציר הימני ללוח המערכת.
- 2 פתח את הציר הימני.

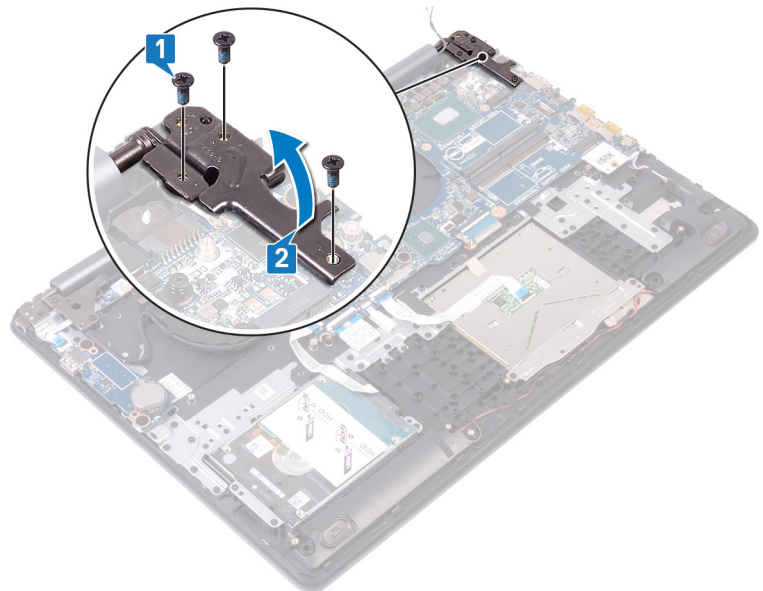

- 3 נתק את כבל המאוורר של הכרטיס הגרפי.

- 4 פתח את התפס ונתק את כבל מכלול הצג.
- 5 פתח את התפס ונתק את כבל הכונן הקשיח.
- 6 פתח את התפס ונתק את כבל לוח הקלט/פלט.
- 7 פתח את התפס ונתק את כבל קורא טביעות האצבעות.
- 8 הרם את התפס ונתק את כבל משטח המגע.
- 9 פתח את התפס ונתק את כבל התאורה האחורית של המקלדת.
- 10 פתח את התפס ונתק את המקלדת.
- 11 נתק את כבל הרמקול.
- 12 נתק את כבל יציאת מתאם ההפעלה.

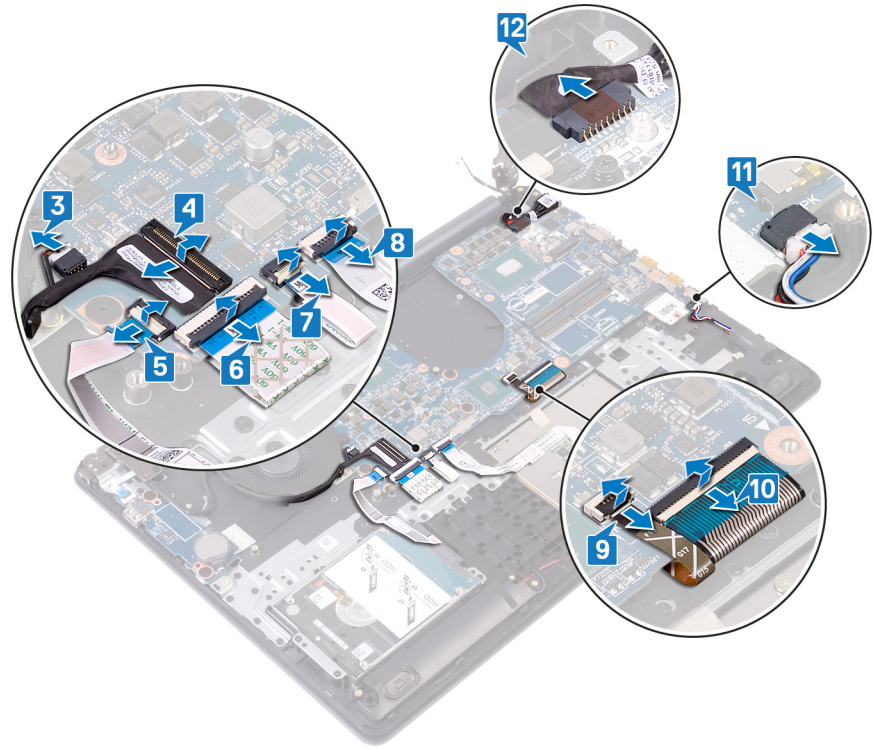

- 13 הסר את ארבעת הברגים (M2.5x2.5) שמהדקים את לוח המערכת אל מכלול משענת כף היד והמקלדת.
- 14 הרם והוצא את לוח המערכת ממכלול משענת כף היד והמקלדת.

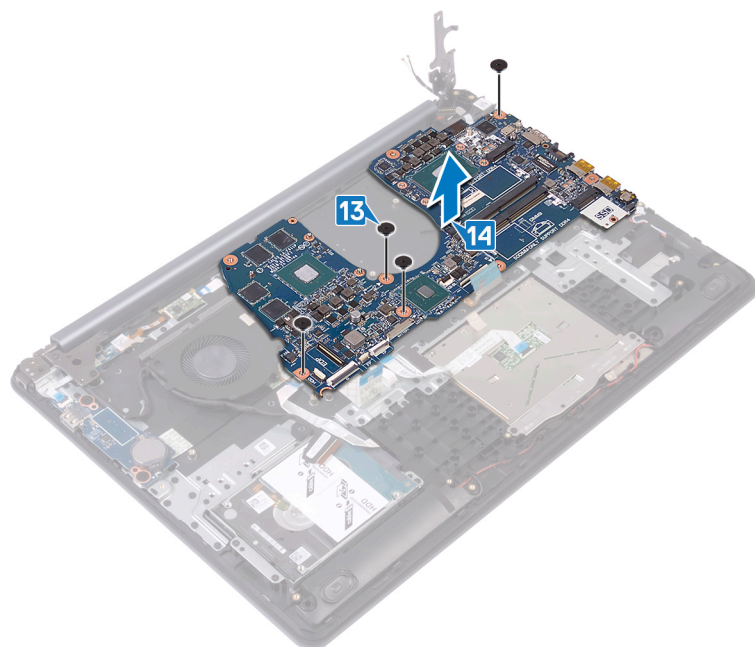

## החזרת לוח המערכת למקומו

**אזהרה:** לפני תחילת העבודה על חלקיו הפנימיים של המחשב, קרא את מידע הבטיחות שצורף למחשב ופעל על פי השלבים המפורטים בסעיף לפני העבודה על חלקיו הפנימיים של המחשב. לאחר העבודה על חלקיו הפנימיים של המחשב, בצע את ההוראות בסעיף לאחר העבודה על חלקיו הפנימיים של המחשב. לקבלת מידע נוסף על נוהלי בטיחות מומלצים, עיין בדף הבית של התאימות לתקינה בכתובת [www.dell.com/regulatory\\_compliance](http://www.dell.com/regulatory_compliance).

**הערה:** תג השירות של המחשב מאוחסן בלוח המערכת. עליך להזין את תג השירות בתוכנית התקנת ה-BIOS לאחר שתחזיר את לוח המערכת למקומו.

**הערה:** החזרת לוח המערכת למקומו תבטל את השינויים שביצעת ב-BIOS באמצעות תוכנית ההתקנה. עליך לבצע את השינויים המתאימים שוב לאחר החזרת לוח המערכת.

## הליך

- 1 ישר את חור הבורג שבלוח המערכת עם חור הבורג שבמכלול משענת כף היד והמקלדת.
- 2 החזר למקומם את ארבעת הברגים (M2.5x2.5) שמהדקים את לוח המערכת אל מכלול משענת כף היד והמקלדת.



- 3 חבר את כבל יציאת מתאם ההפעלה.
- 4 חבר את כבל הרמקול.
- 5 סגור את התפס וחבר את כבל המקלדת.
- 6 סגור את התפס וחבר את כבל התאורה האחורית של המקלדת.
- 7 סגור את התפס וחבר את כבל משטח המגע.
- 8 סגור את התפס וחבר את קורא טביעות האצבעות.
- 9 סגור את התפס וחבר את כבל לוח הקלט/פלט.
- 10 סגור את התפס וחבר את כבל הכונן הקשיח.
- 11 סגור את התפס וחבר את כבל מכלול הצג.
- 12 חבר את כבל מאוורר הכרטיס הגרפי ללוח המערכת.

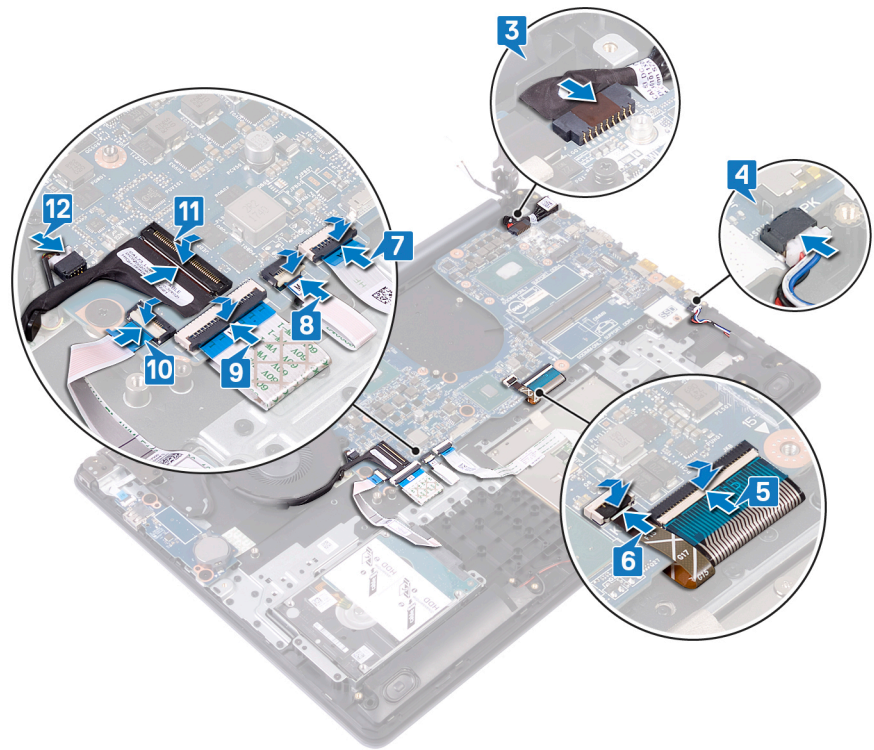

13 סגור את ציר הצג הימני.

14 הברג חזרה את שלושת הברגים מסוג (M2.5x5) שמהדקים את הציר הימני ללוח המערכת.

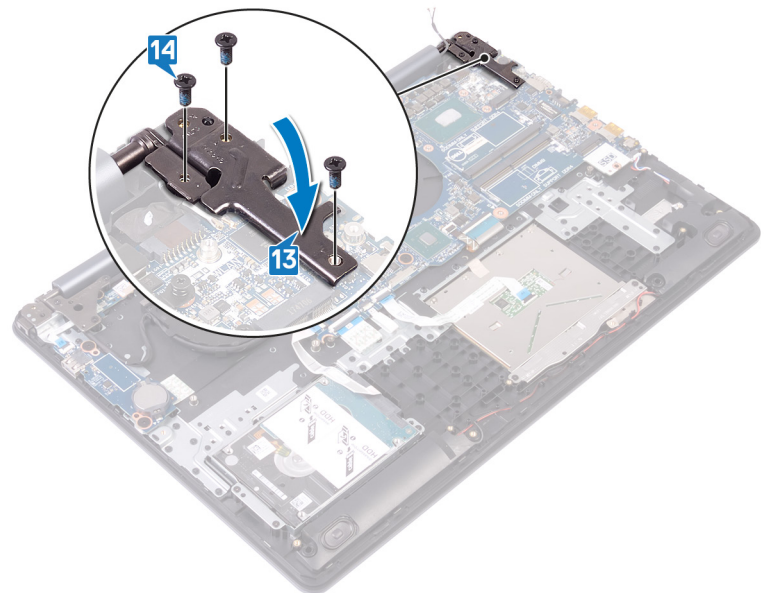

## דרישות לאחר התהליך

- 1 החזר את גוף הקירור למקומו.
- 2 החזר למקומו את כונן ה-Intel Optane/Solid-State.
- 3 החזר את כרטיס האלחוט למקומו.
- 4 החזר את מודולי הזיכרון למקומם.
- 5 החזר את הסוללה למקומה.
- 6 החזר את כיסוי הבסיס למקומו.

# הזנת תג השירות ב-BIOS

- 1 הפעל או הפעל מחדש את המחשב.
- 2 הקש F2 כאשר הלוגו של Dell מופיע, כדי להיכנס לתוכנית הגדרת ה-BIOS.
- 3 נווט לכרטיסייה **Main (ראשי)** והזן את תג השירות בשדה **Service Tag Input (הזנת תג שירות)**.

① **הערה:** תג השירות הוא מזהה אלפאנומרי שנמצא בגב המחשב.

# הסרת לחצן ההפעלה עם קורא טביעות האצבעות

**אזהרה:** לפני תחילת העבודה על חלקיו הפנימיים של המחשב, קרא את מידע הבטיחות שצורף למחשב ופעל על פי השלבים המפורטים בסעיף לפני העבודה על חלקיו הפנימיים של המחשב. לאחר העבודה על חלקיו הפנימיים של המחשב, בצע את ההוראות בסעיף לאחר העבודה על חלקיו הפנימיים של המחשב. לקבלת מידע נוסף על נוהלי בטיחות מומלצים, עיין בדף הבית של התאימות לתקינה בכתובת [www.dell.com/regulatory\\_compliance](http://www.dell.com/regulatory_compliance).

**הערה:** רלוונטי רק למחשבים שכוללים קורא טביעות אצבעות.

## תנאים מוקדמים

- 1 הסר את כיסוי הבסיס.
- 2 הסר את הסוללה.
- 3 הסר את כונן ה-Intel Optane/Solid-State.
- 4 הסר את המאוורר.
- 5 הסר את גוף הקירור.
- 6 הסר את כרטיס האלחוט.
- 7 הסר את לוח לחצן ההפעלה.
- 8 הסר את לוח המערכת.
- 9 הסר את מכלול הצג.

## הליך

- 1 קלף את הכבל של קורא טביעות האצבעות ממכלול משענת כף היד והמקלדת.
- 2 הסר את הבורג (M2x2) שמהדק את לחצן ההפעלה למכלול משענת כף היד והמקלדת.
- 3 באמצעות להב פלסטיק, שחרר את לוח קורא טביעות האצבעות ממכלול משענת כף היד.
- 4 הרם את לחצן ההפעלה עם הכבל שלו, והוצא אותו ממכלול משענת כף היד והמקלדת.

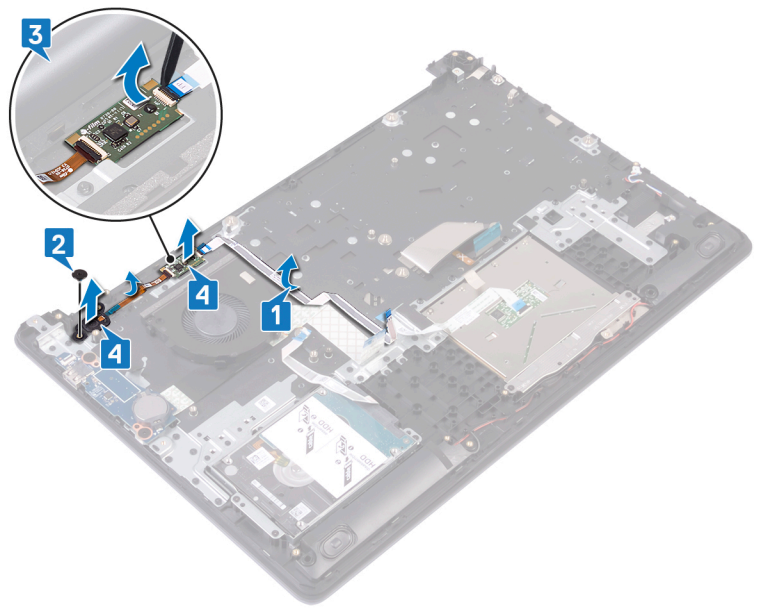

# החזרת לחצן ההפעלה עם קורא טביעות האצבעות למקומו

**אזהרה:** לפני תחילת העבודה על חלקיו הפנימיים של המחשב, קרא את מידע הבטיחות שצורף למחשב ופעל על פי השלבים המפורטים בסעיף לפני העבודה על חלקיו הפנימיים של המחשב. לאחר העבודה על חלקיו הפנימיים של המחשב, בצע את ההוראות בסעיף לאחר העבודה על חלקיו הפנימיים של המחשב. לקבלת מידע נוסף על נוהלי בטיחות מומלצים, עיין בדף הבית של התאימות לתקינה בכתובת [www.dell.com/regulatory\\_compliance](http://www.dell.com/regulatory_compliance).

**הערה:** רלוונטי רק למחשבים שכוללים קורא טביעות אצבעות.

## הליך

- 1 השתמש בעמודי היישור כדי ליישר את לחצן ההפעלה עם מכלול משענת כף היד והמקלדת.
- 2 החלק והנח את לחצן ההפעלה אל תוך החריצים שבמכלול משענת כף היד והמקלדת.
- 3 הברג חזרה את הבורג (M2x2) שמהדק את לחצן ההפעלה למכלול משענת כף היד והמקלדת.
- 4 הצמד את הכבל של קורא טביעות האצבעות למכלול משענת כף היד והמקלדת.

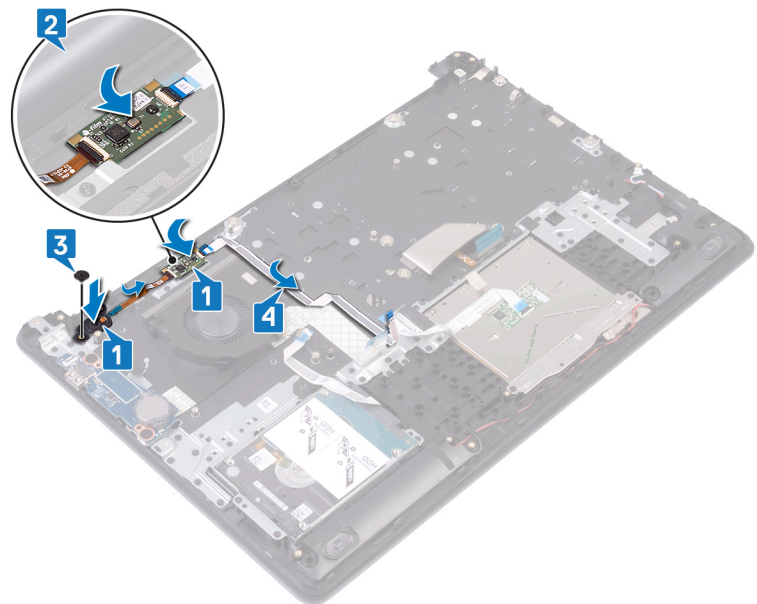

## דרישות לאחר התהליך

- 1 החזר את מכלול הצג למקומו.
- 2 החזר את לוח המערכת למקומו.
- 3 החזר את לוח לחצן ההפעלה למקומו.
- 4 החזר את כרטיס האלחוט למקומו.
- 5 החזר את גוף הקירור למקומו.
- 6 החזר את המאוורר למקומו.

7	החזר למקומו את כונן ה-Intel Optane/Solid-State.
8	החזר את הסוללה למקומה.
9	החזר את כיסוי הבסיס למקומו.

## הסרת מכלול משענת כף היד והמקלדת

**אזהרה:** לפני תחילת העבודה על חלקיו הפנימיים של המחשב, קרא את מידע הבטיחות שצורף למחשב ופעל על פי השלבים המפורטים בסעיף לפני העבודה על חלקיו הפנימיים של המחשב. לאחר העבודה על חלקיו הפנימיים של המחשב, בצע את ההוראות בסעיף לאחר העבודה על חלקיו הפנימיים של המחשב. לקבלת מידע נוסף על נוהלי בטיחות מומלצים, עיין בדף הבית של התאימות לתקינה בכתובת [www.dell.com/regulatory\\_compliance](http://www.dell.com/regulatory_compliance).

### תנאים מוקדמים

- 1 הסר את כיסוי הבסיס.
- 2 הסר את הסוללה.
- 3 הסר את המאוורר.
- 4 הסר את כונן ה-Intel Optane/Solid-State.
- 5 הסר את כרטיס האלחוט.
- 6 הסר את הרמקולים.
- 7 הסר את הכונן הקשיח.
- 8 הסר את משטח המגע.
- 9 הסר את יציאת מתאם החשמל.
- 10 הסר את מכלול הצג.
- 11 הסר את לוח הקלט/פלט.
- 12 הסר את לוח לחצן ההפעלה (אופציונאלי).
- 13 הסר את לוח המערכת.
- 14 הסר את לחצן ההפעלה עם קורא טביעות האצבעות (אופציונאלי).

### הליך

לאחר ביצוע כל השלבים לעיל, נותרנו עם מכלול משענת כף היד והמקלדת.



## החזרת מכלול משענת כף היד והמקלדת למקומו

**אזהרה:** לפני תחילת העבודה על חלקיו הפנימיים של המחשב, קרא את מידע הבטיחות שצורף למחשב ופעל על פי השלבים המפורטים בסעיף לפני העבודה על חלקיו הפנימיים של המחשב. לאחר העבודה על חלקיו הפנימיים של המחשב, בצע את ההוראות בסעיף לאחר העבודה על חלקיו הפנימיים של המחשב. לקבלת מידע נוסף על נוהלי בטיחות מומלצים, עיין בדף הבית של התאימות לתקינה בכתובת [www.dell.com/regulatory\\_compliance](http://www.dell.com/regulatory_compliance).

### הליך

הנח את מכלול משענת כף היד והמקלדת על משטח ישר.

### דרישות לאחר התהליך

- 1 החזר את לחצן ההפעלה עם קורא טביעות האצבעות למקומו (אופציונלי).
- 2 החזר את לוח המערכת למקומו.
- 3 החזר את לוח לחצן ההפעלה למקומו.
- 4 החזר את לוח הקלט/פלט למקומו.
- 5 החזר את מכלול הצג למקומו.
- 6 החזר את יציאת מתאם החשמל למקומו (אופציונלי).
- 7 החזר את משטח המגע למקומו.
- 8 החזר את הכונן הקשיח למקומו.
- 9 החזר את הרמקולים למקומם.
- 10 החזר את כרטיס האלחוט למקומו.
- 11 החזר למקומו את כונן ה-Intel Optane/Solid-State.
- 12 החזר את המאוורר למקומו.
- 13 החזר את הסוללה למקומה.
- 14 החזר את כיסוי הבסיס למקומו.

## הסרת מסגרת הצג

**⚠ אזהרה:** לפני תחילת העבודה על חלקיו הפנימיים של המחשב, קרא את מידע הבטיחות שצורף למחשב ופעל על פי השלבים המפורטים בסעיף לפני העבודה על חלקיו הפנימיים של המחשב. לאחר העבודה על חלקיו הפנימיים של המחשב, בצע את ההוראות בסעיף לאחר העבודה על חלקיו הפנימיים של המחשב. לקבלת מידע נוסף על נוהלי בטיחות מומלצים, עיין בדף הבית של התאימות לתקינה בכתובת [www.dell.com/regulatory\\_compliance](http://www.dell.com/regulatory_compliance).

## תנאים מוקדמים

- 1 הסר את כיסוי הבסיס.
- 2 הסר את כרטיס האלחוט.
- 3 הסר את מכלול הצג.

## הליך

- 1 בעזרת קצות האצבעות, הוצא בזהירות את מסגרת הצג מהקצה העליון השמאלי של הכיסוי האחורי של הצג ומכלול האנטנה.
- 2 הסר את מסגרת הצג מהכיסוי האחורי של הצג וממכלול האנטנה.

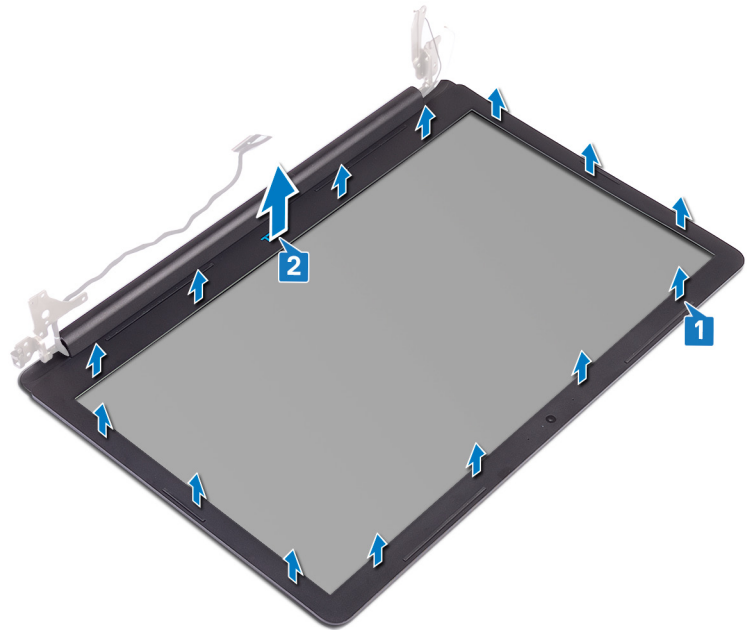

## החזרת מסגרת הצג למקומה

**אזהרה:** לפני תחילת העבודה על חלקיו הפנימיים של המחשב, קרא את מידע הבטיחות שצורף למחשב ופעל על פי השלבים המפורטים בסעיף לפני העבודה על חלקיו הפנימיים של המחשב. לאחר העבודה על חלקיו הפנימיים של המחשב, בצע את ההוראות בסעיף לאחר העבודה על חלקיו הפנימיים של המחשב. לקבלת מידע נוסף על נוהלי בטיחות מומלצים, עיין בדף הבית של התאימות לתקינה בכתובת [www.dell.com/regulatory\\_compliance](http://www.dell.com/regulatory_compliance).

### הליך

1. ישר את מסגרת הצג עם הכיסוי האחורי של הצג וממכלול האנטנה.
2. דחוף בעדינות את מסגרת הצג למקומה בנקישה.

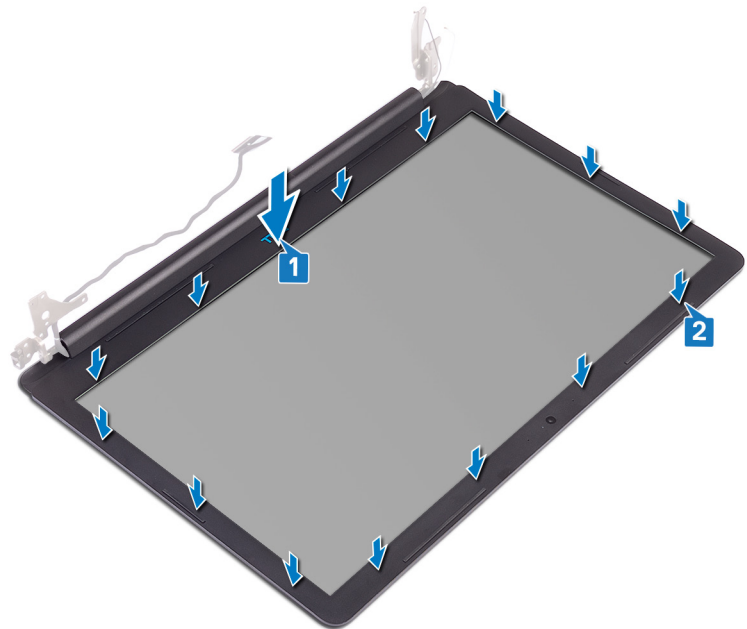

### דרישות לאחר התהליך

1. החזר את מכלול הצג למקומו.
2. החזר את כרטיס האלחוט למקומו.
3. החזר את כיסוי הבסיס למקומו.

## הסרת המצלמה

**אזהרה:** לפני תחילת העבודה על חלקיו הפנימיים של המחשב, קרא את מידע הבטיחות שצורף למחשב ופעל על פי השלבים המפורטים בסעיף לפני העבודה על חלקיו הפנימיים של המחשב. לאחר העבודה על חלקיו הפנימיים של המחשב, בצע את ההוראות בסעיף לאחר העבודה על חלקיו הפנימיים של המחשב. לקבלת מידע נוסף על נוהלי בטיחות מומלצים, עיין בדף הבית של התאימות לתקינה בכתובת [www.dell.com/regulatory\\_compliance](http://www.dell.com/regulatory_compliance).

## תנאים מוקדמים

- 1 הסר את כיסוי הבסיס.
- 2 הסר את כרטיס האלחוט.
- 3 הסר את מכלול הצג.
- 4 הסר את מסגרת הצג.
- 5 הסר את לוח הצג.

## הליך

- 1 באמצעות להב פלסטיק, שחרר בעדינות את המצלמה מהכיסוי האחורי של הצג וממכלול האנטנה.
- 2 נתק את כבל המצלמה ממודול המצלמה.
- 3 הרם את מודול המצלמה והוצא אותו ממכלול האנטנה ומהכיסוי האחורי של הצג.

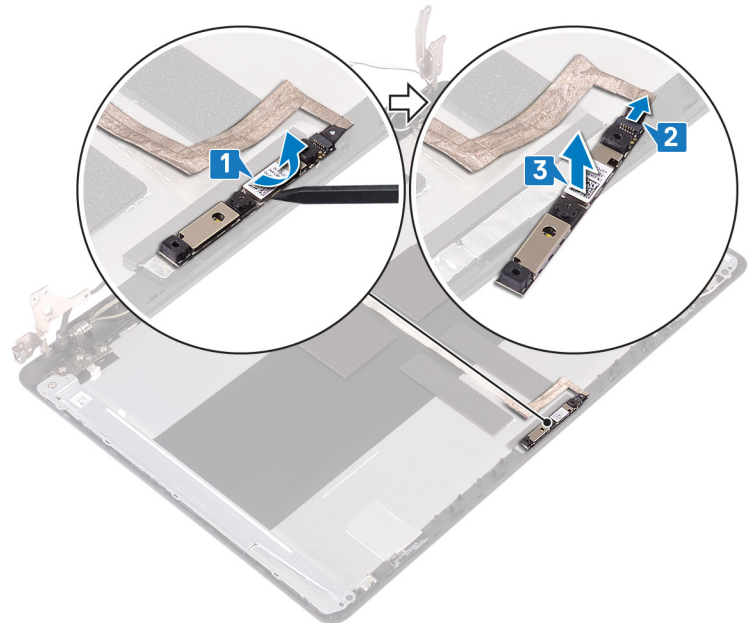

## החזרת המצלמה למקומה

**אזהרה:** לפני תחילת העבודה על חלקיו הפנימיים של המחשב, קרא את מידע הבטיחות שצורף למחשב ופעל על פי השלבים המפורטים בסעיף לפני העבודה על חלקיו הפנימיים של המחשב. לאחר העבודה על חלקיו הפנימיים של המחשב, בצע את ההוראות בסעיף לאחר העבודה על חלקיו הפנימיים של המחשב. לקבלת מידע נוסף על נוהלי בטיחות מומלצים, עיין בדף הבית של התאימות לתקינה בכתובת [www.dell.com/regulatory\\_compliance](http://www.dell.com/regulatory_compliance).

### הליך

- 1 חבר את כבל המצלמה למודול המצלמה.
- 2 בעזרת בליטת היישור, הצמד את מודול המצלמה על-גבי הכיסוי האחורי של הצג ומכלול האנטנה.

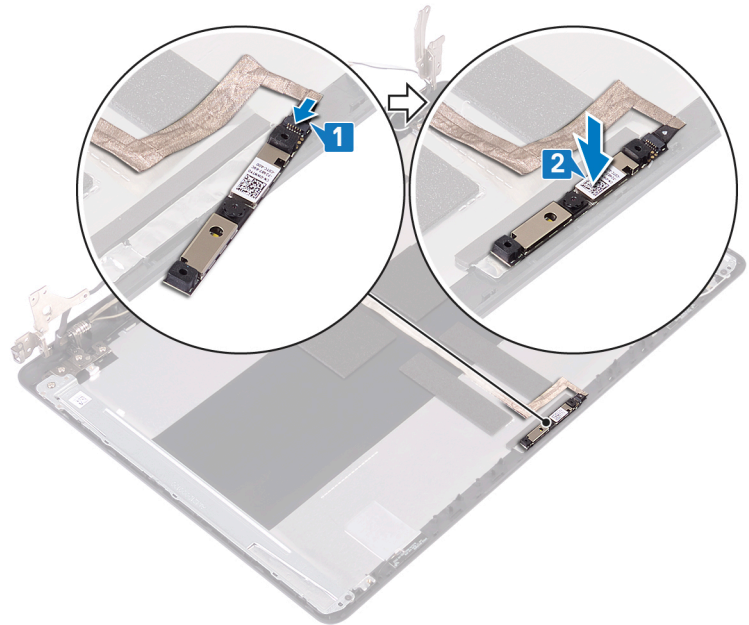

### דרישות לאחר התהליך

- 1 החזר את לוח הצג למקומו.
- 2 החזר את מסגרת הצג למקומה.
- 3 החזר את מכלול הצג למקומו.
- 4 החזר את כרטיס האלחוט למקומו.
- 5 החזר את כיסוי הבסיס למקומו.

## הסרת לוח הצג

**אזהרה:** לפני תחילת העבודה על חלקיו הפנימיים של המחשב, קרא את מידע הבטיחות שצורף למחשב ופעל על פי השלבים המפורטים בסעיף לפני העבודה על חלקיו הפנימיים של המחשב. לאחר העבודה על חלקיו הפנימיים של המחשב, בצע את ההוראות בסעיף לאחר העבודה על חלקיו הפנימיים של המחשב. לקבלת מידע נוסף על נוהלי בטיחות מומלצים, עיין בדף הבית של התאימות לתקינה בכתובת [www.dell.com/regulatory\\_compliance](http://www.dell.com/regulatory_compliance).

## תנאים מוקדמים

- 1 הסר את כיסוי הבסיס.
- 2 הסר את כרטיס האלחוט.
- 3 הסר את מכלול הצג.
- 4 הסר את מסגרת הצג.

## הליך

- 1 הסר את ארבעת הברגים (M2x3) שמהדקים את לוח הצג לכיסוי האחורי של הצג ולמכלול האנטנה.
- 2 הרם את לוח הצג והפוך אותו.

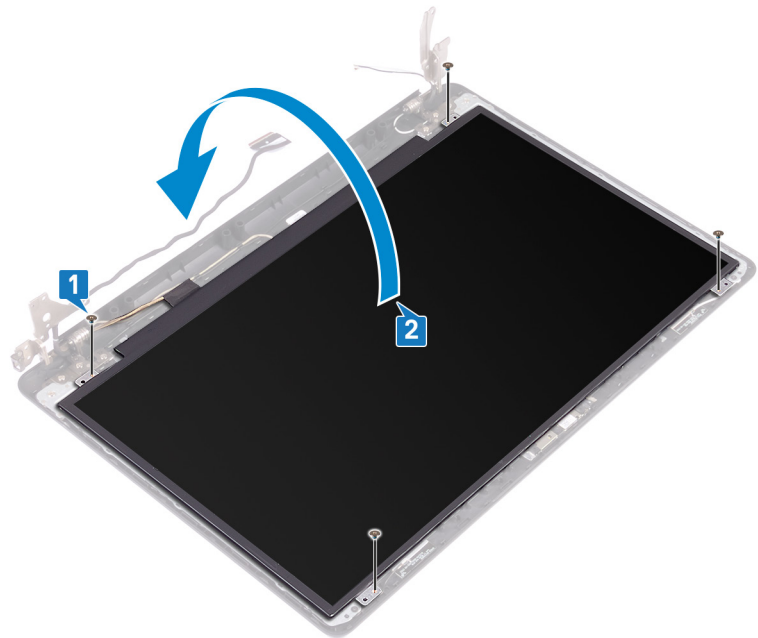

- 3 קלף את סרט ההדבקה שמצמיד את כבל הצג לחלק האחורי של לוח הצג.
- 4 פתח את התפס ונתק את כבל הצג ממחבר כבל לוח הצג.
- 5 הרם את לוח הצג והפרד אותו מהכיסוי האחורי של הצג וממכלול האנטנה.

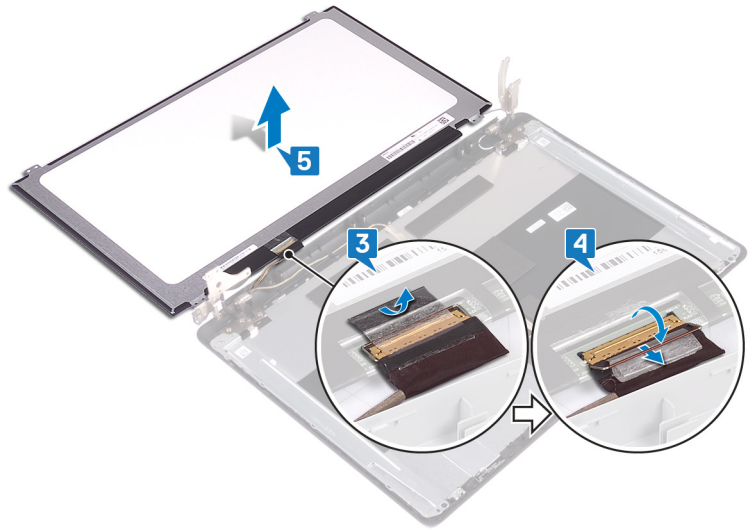

## החזרת לוח הצג למקומו

**אזהרה:** לפני תחילת העבודה על חלקיו הפנימיים של המחשב, קרא את מידע הבטיחות שצורף למחשב ופעל על פי השלבים המפורטים בסעיף לפני העבודה על חלקיו הפנימיים של המחשב. לאחר העבודה על חלקיו הפנימיים של המחשב, בצע את ההוראות בסעיף לאחר העבודה על חלקיו הפנימיים של המחשב. לקבלת מידע נוסף על נוהלי בטיחות מומלצים, עיין בדף הבית של התאימות לתקינה בכתובת [www.dell.com/regulatory\\_compliance](http://www.dell.com/regulatory_compliance).

### הליך

- 1 הנח את לוח הצג על משטח ישר ונקי.
- 2 חבר את כבל התצוגה למחבר שבחלקו האחורי של לוח התצוגה וסגור את התפס כדי להדק את הכבל למקומו.
- 3 הדבק את הסרט שמהדק את כבל הצג לחלק האחורי של לוח הצג.

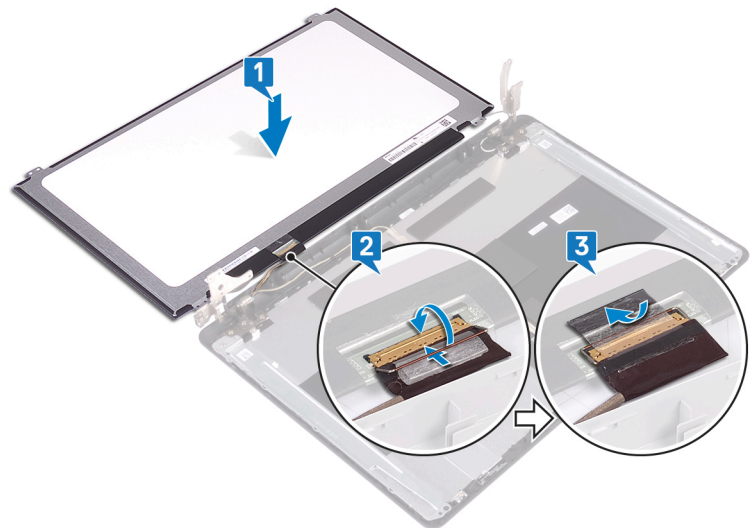

- 4 הנח את לוח הצג על מכלול האנטנה והכיסוי האחורי של הצג.
- 5 ישר את חורי הברגים שבלוח הצג עם חורי הברגים שבכיסוי האחורי של הצג ובמכלול האנטנה.
- 6 הברג חזרה את ארבעת הברגים (M2x3) שמהדקים את לוח הצג לכיסוי האחורי של הצג ולמכלול האנטנה.

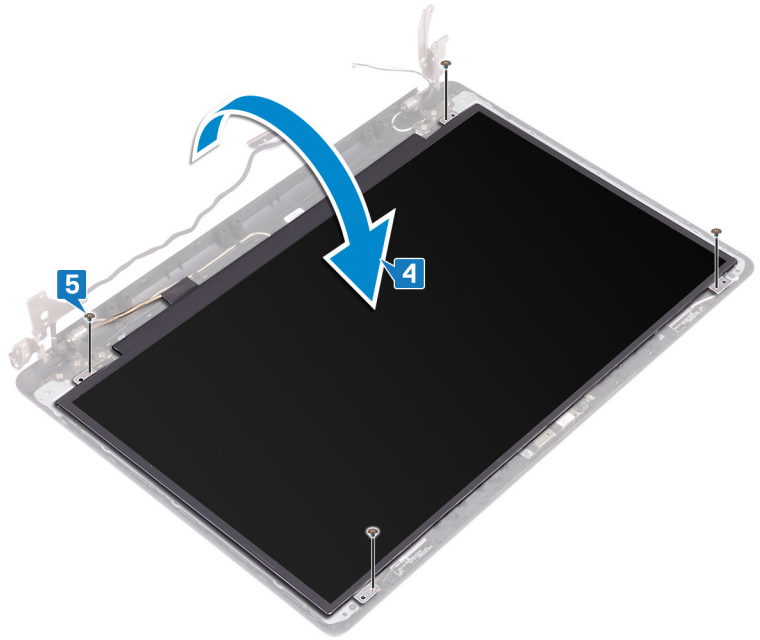

## דרישות לאחר התהליך

- 1 החזר את מסגרת הצג למקומה.
- 2 החזר את מכלול הצג למקומו.
- 3 החזר את כרטיס האלחוט למקומו.
- 4 החזר את כיסוי הבסיס למקומו.

## הסרת צירי הצג

**אזהרה:** לפני תחילת העבודה על חלקיו הפנימיים של המחשב, קרא את מידע הבטיחות שצורף למחשב ופעל על פי השלבים המפורטים בסעיף לפני העבודה על חלקיו הפנימיים של המחשב. לאחר העבודה על חלקיו הפנימיים של המחשב, בצע את ההוראות בסעיף לאחר העבודה על חלקיו הפנימיים של המחשב. לקבלת מידע נוסף על נוהלי בטיחות מומלצים, עיין בדף הבית של התאימות לתקינה בכתובת [www.dell.com/regulatory\\_compliance](http://www.dell.com/regulatory_compliance).

## תנאים מוקדמים

- 1 הסר את כיסוי הבסיס.
- 2 הסר את כרטיס האלחוט.
- 3 הסר את מכלול הצג.
- 4 הסר את מסגרת הצג.
- 5 הסר את לוח הצג.

## הליך

- 1 הסר את שמונת הברגים (M2.5x4) שמהדקים את הצירים האחורי של הצג ולמכלול האנטנה.
- 2 הסר את שני הברגים (M2x3) המהדקים את תושבות הצירים לכיסוי האחורי של הצג ולמכלול האנטנה.
- 3 הרם את הצירים והתושבת והוצא אותם ממכלול האנטנה ומהכיסוי האחורי של הצג.

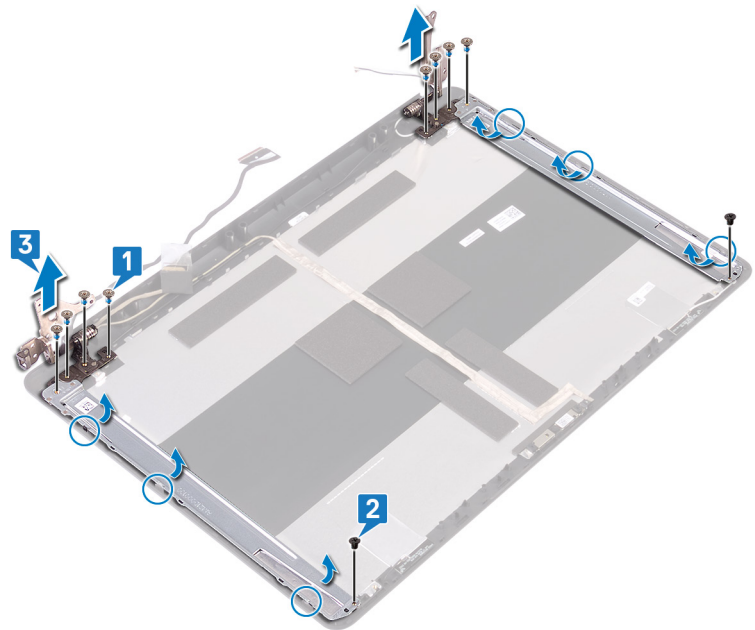

## החזרת צירי הצג למקומם

**אזהרה:** לפני תחילת העבודה על חלקיו הפנימיים של המחשב, קרא את מידע הבטיחות שצורף למחשב ופעל על פי השלבים המפורטים בסעיף לפני העבודה על חלקיו הפנימיים של המחשב. לאחר העבודה על חלקיו הפנימיים של המחשב, בצע את ההוראות בסעיף לאחר העבודה על חלקיו הפנימיים של המחשב. לקבלת מידע נוסף על נוהלי בטיחות מומלצים, עיין בדף הבית של התאימות לתקינה בכתובת [www.dell.com/regulatory\\_compliance](http://www.dell.com/regulatory_compliance).

### הליך

- 1 ישר את חורי הבורג בצירים ובתושבות עם חורי הבורג שבכיסוי האחורי של הצג ובמכלול האנטנה.
- 2 הברג חזרה את שני הברגים (M2x2) שמהדקים את הצירים לכיסוי האחורי של הצג ולמכלול האנטנה.
- 3 הברג חזרה את שמונת הברגים (M2.5x4) שמהדקים את הצירים לכיסוי האחורי של הצג ולמכלול האנטנה.

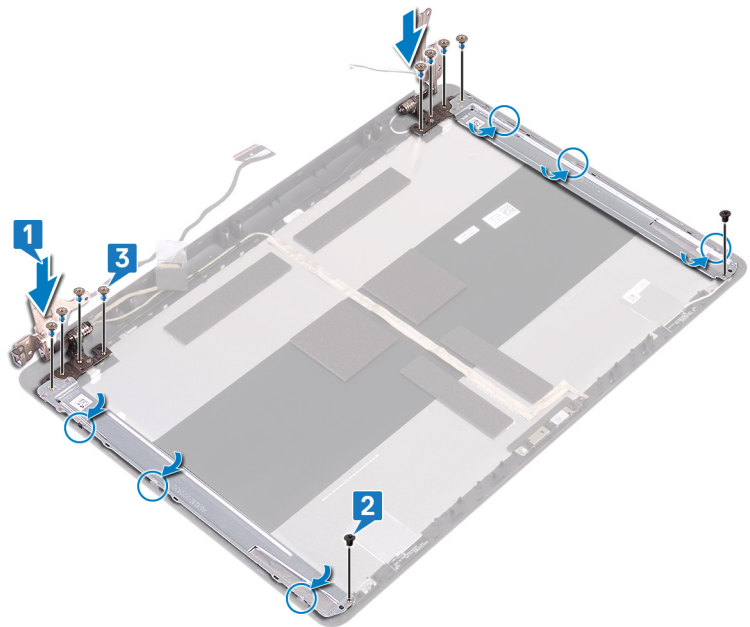

### דרישות לאחר התהליך

- 1 החזר את לוח הצג למקומו.
- 2 החזר את מסגרת הצג למקומה.
- 3 החזר את מכלול הצג למקומו.
- 4 החזר את כרטיס האלחוט למקומו.
- 5 החזר את כיסוי הבסיס למקומו.

## הסרת כבל הצג

**אזהרה:** לפני תחילת העבודה על חלקיו הפנימיים של המחשב, קרא את מידע הבטיחות שצורף למחשב ופעל על פי השלבים המפורטים בסעיף לפני העבודה על חלקיו הפנימיים של המחשב. לאחר העבודה על חלקיו הפנימיים של המחשב, בצע את ההוראות בסעיף לאחר העבודה על חלקיו הפנימיים של המחשב. לקבלת מידע נוסף על נוהלי בטיחות מומלצים, עיין בדף הבית של התאימות לתקינה בכתובת [www.dell.com/regulatory\\_compliance](http://www.dell.com/regulatory_compliance).

## תנאים מוקדמים

- 1 הסר את כיסוי הבסיס.
- 2 הסר את כרטיס האלחוט.
- 3 הסר את מכלול הצג.
- 4 הסר את מסגרת הצג.
- 5 הסר את לוח הצג.
- 6 הסר את צירי הצג.

## הליך

- 1 נתק את כבל המצלמה ממודול המצלמה.
- 2 שים לב לאופן הניתוב של כבל הצג והסר את הכבל ממכווני הניתוב שבמכלול האנטנה ובכיסוי האחורי של הצג.
- 3 הסר את כבל הצג והוצא אותו ממכלול האנטנה ומהכיסוי האחורי של הצג.

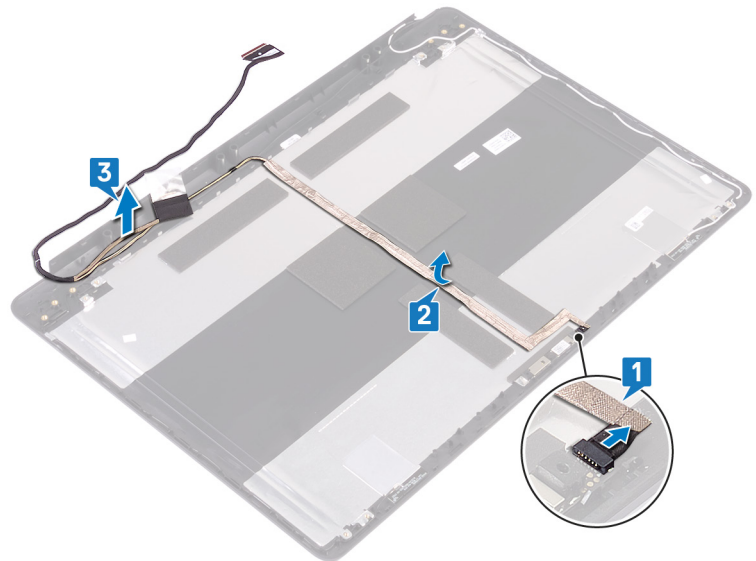

## החזרת כבל הצג למקומו

**אזהרה:** לפני תחילת העבודה על חלקיו הפנימיים של המחשב, קרא את מידע הבטיחות שצורף למחשב ופעל על פי השלבים המפורטים בסעיף לפני העבודה על חלקיו הפנימיים של המחשב. לאחר העבודה על חלקיו הפנימיים של המחשב, בצע את ההוראות בסעיף לאחר העבודה על חלקיו הפנימיים של המחשב. לקבלת מידע נוסף על נוהלי בטיחות מומלצים, עיין בדף הבית של התאימות לתקינה בכתובת [www.dell.com/regulatory\\_compliance](http://www.dell.com/regulatory_compliance).

### הליך

- 1 נתב את כבל הצג על הכיסוי האחורי של הצג ומכלול האנטנה.
- 2 נתב את כבל המצלמה דרך מכווני הניתוב שבמכלול האנטנה ובכיסוי האחורי של הצג.
- 3 החלק את כבל המצלמה לתוך המחבר שבמודול המצלמה כדי להדק את הכבל.

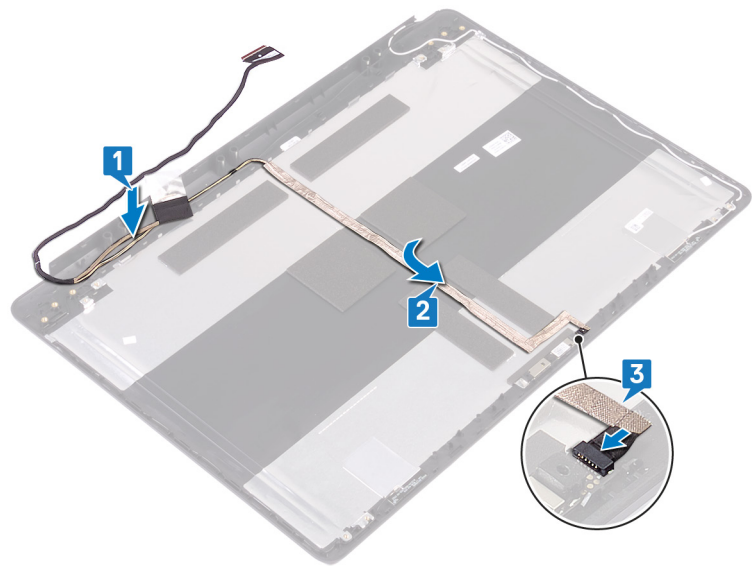

### דרישות לאחר התהליך

- 1 החזר את צירי הצג למקומם.
- 2 החזר את לוח הצג למקומו.
- 3 החזר את מסגרת הצג למקומה.
- 4 החזר את מכלול הצג למקומו.
- 5 החזר את כרטיס האלחוט למקומו.
- 6 החזר את כיסוי הבסיס למקומו.

## הסרת הכיסוי האחורי של הצג ומכלול האנטנה

**אזהרה:** לפני תחילת העבודה על חלקיו הפנימיים של המחשב, קרא את מידע הבטיחות שצורף למחשב ופעל על פי השלבים המפורטים בסעיף לפני העבודה על חלקיו הפנימיים של המחשב. לאחר העבודה על חלקיו הפנימיים של המחשב, בצע את ההוראות בסעיף לאחר העבודה על חלקיו הפנימיים של המחשב. לקבלת מידע נוסף על נוהלי בטיחות מומלצים, עיין בדף הבית של התאימות לתקינה בכתובת [www.dell.com/regulatory\\_compliance](http://www.dell.com/regulatory_compliance).

### תנאים מוקדמים

- 1 הסר את כיסוי הבסיס.
- 2 הסר את כרטיס האלחוט.
- 3 הסר את מכלול הצג.
- 4 הסר את מסגרת הצג.
- 5 הסר את המצלמה.
- 6 הסר את לוח הצג.
- 7 הסר את צירי הצג.
- 8 הסר את כבל הצג.

### הליך

לאחר ביצוע השלבים לעיל, נותרנו עם הכיסוי האחורי של הצג ומכלול האנטנה.

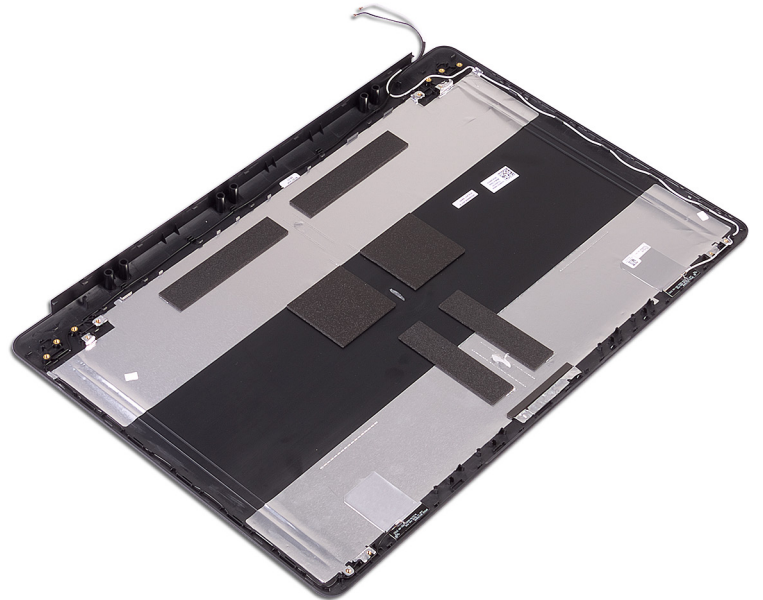

# החזרת הכיסוי האחורי של הצג ומכלול האנטנה למקומם

**אזהרה:** לפני תחילת העבודה על חלקיו הפנימיים של המחשב, קרא את מידע הבטיחות שצורף למחשב ופעל על פי השלבים המפורטים בסעיף לפני העבודה על חלקיו הפנימיים של המחשב. לאחר העבודה על חלקיו הפנימיים של המחשב, בצע את ההוראות בסעיף לאחר העבודה על חלקיו הפנימיים של המחשב. לקבלת מידע נוסף על נוהלי בטיחות מומלצים, עיין בדף הבית של התאימות לתקינה בכתובת [www.dell.com/regulatory\\_compliance](http://www.dell.com/regulatory_compliance).

## הליך

הנח את הכיסוי האחורי של הצג ואת מכלול האנטנה על משטח ישר ונקי.

## דרישות לאחר התהליך

- 1 החזר את כבל הצג למקומו.
- 2 החזר את צירי הצג למקומם.
- 3 החזר את לוח הצג למקומו.
- 4 החזר את המצלמה למקומה.
- 5 החזר את מסגרת הצג למקומה.
- 6 החזר את מכלול הצג למקומו.
- 7 החזר את כרטיס האלחוט למקומו.
- 8 החזר את כיסוי הבסיס למקומו.

## הורדת מנהלי התקנים

### הורדת מנהל התקן השמע

- 1 הפעל את המחשב.
- 2 עבור אל [www.dell.com/support](http://www.dell.com/support).
- 3 לחץ על **Product Support** (תמיכה במוצר), הזן את תג השירות של המחשב שלך, ולאחר מכן לחץ על **Submit** (שלח).
- 4 | **הערה:** אם אין ברשותך תג השירות, השתמש בתכונת הזיהוי האוטומטי או דפדף ומצא ידנית את דגם המחשב שברשותך.
- 5 לחץ על **Drivers & Downloads** (מנהלי התקנים והורדות) < **Find it myself** (לאחר זאת בעצמי).
- 6 גלול מטה בדף ופתח את **Audio** (שמע).
- 7 לחץ על **Download** (הורד) כדי להוריד את מנהל התקן השמע עבור המחשב שברשותך.
- 8 לאחר השלמת ההורדה, נווט אל התיקייה שבה שמרת את קובץ מנהל התקן השמע.
- 9 לחץ לחיצה כפולה על סמל הקובץ של מנהל התקן השמע ובצע את ההוראות על המסך כדי להתקין את מנהל ההתקן.

### הורדת מנהל התקן הגרפיקה

- 1 הפעל את המחשב.
- 2 עבור אל [www.dell.com/support](http://www.dell.com/support).
- 3 לחץ על **Product Support** (תמיכה במוצר), הזן את תג השירות של המחשב שלך, ולאחר מכן לחץ על **Submit** (שלח).
- 4 | **הערה:** אם אין ברשותך תג השירות, השתמש בתכונת הזיהוי האוטומטי או דפדף ומצא ידנית את דגם המחשב שברשותך.
- 5 לחץ על **Drivers & Downloads** (מנהלי התקנים והורדות) < **Find it myself** (לאחר זאת בעצמי).
- 6 גלול מטה בדף והרחב את **Video** (וידאו).
- 7 לחץ על **Download** (הורד) כדי להוריד את מנהל התקן הגרפיקה עבור המחשב שברשותך.
- 8 לאחר השלמת ההורדה, נווט אל התיקייה שבה שמרת את קובץ מנהל ההתקן של הגרפיקה.
- 9 לחץ לחיצה כפולה על הסמל של קובץ מנהל התקן הגרפיקה ופעל לפי ההוראות שעל-גבי המסך.

#### טבלה 3. מתאם צג במנהל ההתקנים

##### לאחר התקנה של מנהל התקן

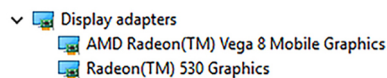

##### לפני התקנה של מנהל התקן

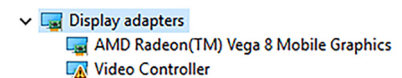

## הורדת מנהל ההתקן של USB 3.0

- 1 הפעל את המחשב.
- 2 עבור אל [www.dell.com/support](http://www.dell.com/support).
- 3 לחץ על **Product Support** (תמיכה במוצר), הזן את תג השירות של המחשב שלך, ולאחר מכן לחץ על **Submit** (שלח).
- 4 | **הערה:** אם אין ברשותך תג השירות, השתמש בתכונת הזיהוי האוטומטי או דפדף ומצא ידנית את דגם המחשב שברשותך.
- 5 לחץ על **Drivers & Downloads** (מנהלי התקנים והורדות) < **Find it myself** (לאחר זאת בעצמי).
- 6 גלול מטה בדף והרחב את **Chipset** (ערכת שבבים).
- 7 לחץ על **Download** (הורד) כדי להוריד את מנהל ההתקן של USB 3.0 למחשב שברשותך.
- 8 לאחר השלמת ההורדה, נווט אל התיקייה שבה שמרת את קובץ מנהל ההתקן של USB 3.0.

## הורדת מנהל התקן Wi-Fi

- 1 הפעל את המחשב.
- 2 עבור אל [www.dell.com/support](http://www.dell.com/support).
- 3 לחץ על **Product Support** (תמיכה במוצר), הזן את תג השירות של המחשב שלך, ולאחר מכן לחץ על **Submit** (שלח).
- 4 | **הערה:** אם אין ברשותך תג השירות, השתמש בתכונת הזיהוי האוטומטי או דפדף ומצא ידנית את דגם המחשב שברשותך.
- 5 לחץ על **Drivers & Downloads** (מנהלי התקנים והורדות) < **Find it myself** (לאחר זאת בעצמי).
- 6 גלול מטה בדף והרחב את **Network** (רשת).
- 7 לחץ על **Download** (הורד) כדי להוריד את מנהל ההתקן של Wi-Fi למחשב.
- 8 לאחר השלמת ההורדה, נווט אל התיקיה שבה שמרת את קובץ מנהל ההתקן של ה-Wi-Fi.
- 8 לחץ לחיצה כפולה על סמל הקובץ של מנהל ההתקן ובצע את ההוראות על המסך כדי להתקין את מנהל ההתקן.

## הורדת מנהל התקן של קורא כרטיס מדיה

- 1 הפעל את המחשב.
- 2 עבור אל [www.dell.com/support](http://www.dell.com/support).
- 3 לחץ על **Product Support** (תמיכה במוצר), הזן את תג השירות של המחשב שלך, ולאחר מכן לחץ על **Submit** (שלח).
- 4 | **הערה:** אם אין ברשותך תג השירות, השתמש בתכונת הזיהוי האוטומטי או דפדף ומצא ידנית את דגם המחשב שברשותך.
- 5 לחץ על **Drivers & Downloads** (מנהלי התקנים והורדות) < **Find it myself** (לאחר זאת בעצמי).
- 6 גלול מטה בדף, והרחב את **Chipset** (ערכת שבבים).
- 7 לחץ על **Download** (הורד) כדי להוריד את מנהל ההתקן של קורא כרטיס המדיה למחשב.
- 8 לאחר השלמת ההורדה, נווט אל התיקיה שבה שמרת את קובץ מנהל התקן קורא הכרטיס.
- 8 לחץ לחיצה כפולה על הסמל של קובץ מנהל ההתקן של קורא הכרטיסים ופעל לפי ההוראות המופיעות במסך.

## הורדת מנהל התקן של ערכת השבבים

- 1 הפעל את המחשב.
- 2 עבור אל [www.dell.com/support](http://www.dell.com/support).
- 3 לחץ על **Product Support** (תמיכה במוצר), הזן את תג השירות של המחשב שלך, ולאחר מכן לחץ על **Submit** (שלח).
- 4 | **הערה:** אם אין ברשותך תג השירות, השתמש בתכונת הזיהוי האוטומטי או דפדף ומצא ידנית את דגם המחשב שברשותך.
- 5 לחץ על **Drivers & Downloads** (מנהלי התקנים והורדות) < **Find it myself** (לאחר זאת בעצמי).
- 6 גלול מטה בדף והרחב את **Chipset** (ערכת שבבים).
- 7 לחץ על **Download** (הורד) כדי להוריד את מנהל התקן ערכת השבבים למחשב שלך.
- 8 לאחר השלמת ההורדה, נווט אל התיקיה שבה שמרת את קובץ מנהל ההתקן של ערכת השבבים.
- 8 לחץ לחיצה כפולה על הסמל של קובץ מנהל התקן ערכת השבבים ופעל על פי ההוראות שבמסך.

## הורדת מנהל התקן רשת

- 1 הפעל את המחשב.
- 2 עבור אל [www.dell.com/support](http://www.dell.com/support).
- 3 לחץ על **Product Support** (תמיכה במוצר), הזן את תג השירות של המחשב הנייד שלך, ולחץ על **Submit** (שלח).
- 4 | **הערה:** אם אין ברשותך תג השירות, השתמש בתכונת הזיהוי האוטומטי או דפדף ומצא ידנית את דגם המחשב שברשותך.
- 5 לחץ על **Drivers & Downloads** (מנהלי התקנים והורדות) < **Find it myself** (לאחר זאת בעצמי).
- 6 גלול מטה בדף והרחב את **Network** (רשת).
- 7 לחץ על **Download** (הורד) כדי להוריד את מנהל התקן הרשת עבור המחשב שברשותך.
- 7 שמור את הקובץ ועם סיום ההורדה, נווט אל התיקיה שבה שמרת את קובץ מנהל התקן הרשת.



## הגדרת מערכת

הערה: בהתאם למחשב ולהתקנים שהותקנו בו, ייתכן שחלק מהפריטים הרשומים בסעיף זה לא יופיעו.

### Boot Sequence (רצף אתחול)

Boot Sequence (רצף אתחול) מאפשר לך לעקוף את סדר אתחול ההתקנים שנקבע על ידי תוכנית הגדרת המערכת ולבצע אתחול ישירות להתקן מסוים (לדוגמה: לזכרון אופטי או לזכרון קשיח). במהלך בדיקה עצמית בהפעלה (POST), כאשר הסמל של Dell מופיע, באפשרותך:

- לגשת אל הגדרת המערכת על-ידי הקשה על F2
- להעלות את תפריט האתחול החד-פעמי על-ידי הקשה על F12

תפריט האתחול החד-פעמי מציג את ההתקנים שבאפשרותך לאתחל, לרבות אפשרות האבחון. אפשרויות תפריט האתחול הן:

- כונן נשלף (אם זמין)
- כונן STXXXX

הערה: XXX הוא מספר כונן ה-SATA.

- כונן אופטי (אם זמין)
- כונן קשיח SATA (אם קיים)
- אבחון

הערה: הבחירה באפשרות Diagnostics (אבחון) תוביל להצגת המסך ePSA diagnostics (אבחון ePSA).

מסך רצף האתחול מציג גם את האפשרות לגשת אל מסך הגדרת המערכת.

### מקשי ניווט

הערה: לגבי מרבית אפשרויות הגדרת המערכת, השינויים שאתה מבצע מתועדים אך לא ייכנסו לתוקף לפני שתפעיל מחדש את המערכת.

#### מקשים

#### ניווט

מעבר לשדה הקודם.

חץ למעלה

מעבר לשדה הבא.

חץ למטה

בחירת ערך בשדה שנבחר (אם רלוונטי) או מעבר לקישור בשדה.

Enter

הרחבה או כיווץ של רשימה נפתחת, אם רלוונטי.

מקש רווח

מעבר לאזור המיקוד הבא.

Tab

הערה: עבור הדפדפן עם הגרפיקה הרגילה בלבד.

מעבר לדף הקודם עד להצגת המסך הראשי. לחיצה על מקש Esc במסך הראשי תציג הודעה שתנחה אותך לשמור את כל השינויים שלא נשמרו ותפעיל את המערכת מחדש.

Esc

## סקירה כללית של BIOS

התראה: אל תבצע שינויים בהגדרות תוכנית ההגדרה של BIOS, אלא אם אתה משתמש מחשב מומחה. שינויים מסוימים עלולים לגרום לתקלות בפעולת המחשב.

① **הערה:** לפני ביצוע שינויים בתוכנית ההגדרה של BIOS, מומלץ לרשום את המידע המוצג במסך של תוכנית ההגדרה לעיון בעתיד.

השתמש בתוכנית ההגדרה של BIOS למטרות הבאות:

- לקבל מידע על החומרה המותקנת במחשב, כגון נפח זיכרון ה-RAM וגודל הכונן הקשיח.
- לשנות את מידע תצורת המערכת.
- להגדיר או לשנות אפשרות שנתונה לבחירת המשתמש כגון הסיסמה, סוג הכונן הקשיח המותקן והפעלה או השבתה של התקני בסיס.

## הזנת תוכנית ההגדרה של ה-BIOS

1 הפעל (או הפעל מחדש) את המחשב.

2 במהלך שלב ה-POST, כאשר הסמל של DELL מוצג, המתן להופעתה של ההנחיה להקיש F2 והקש מיד F2.

① **הערה:** ההנחיה F2 מציינת כי לוח המקשים מאותחל. הודעה זו עשויה להופיע במהירות רבה, כך שעליך לשים לב להופעתה ואז להקיש F2. אם תלחץ על F2 לפני ההנחיה F2, הקשה זו תאבד. אם תמתין זמן רב מדי והלוגו של מערכת ההפעלה יופיע, המשך להמתין לטעינת מערכת ההפעלה עד להופעת שולחן העבודה. לאחר מכן, כבה את המחשב ונסה שוב.

## הפעלה או השבתה של ה-USB בתוכנית הגדרת ה-BIOS

1 הפעל או הפעל מחדש את המחשב.

2 הקש F2 כאשר הלוגו של Dell מופיע על המסך, כדי להיכנס לתוכנית הגדרת ה-BIOS.

תוכנית הגדרת ה-BIOS מוצגת.

3 בחלונות השמאלית, בחר **הגדרות** < **תצורות המערכת** < **תצורת USB**.

תצורת ה-USB תופיע בחלונות השמאלית.

4 בחר או נקה את תיבת הסימון **Enable External USB Ports** (הפעל יציאות USB חיצוניות) כדי להפעיל או להשבית אותה, בהתאמה.

5 שמור את הגדרות תכנית הגדרת ה-BIOS וצא מהתוכנית.

## זיהוי הכונן הקשיח בתוכנית הגדרת ה-BIOS

1 הפעל או הפעל מחדש את המחשב.

2 הקש F2 כאשר הלוגו של Dell מופיע על המסך, כדי להיכנס לתוכנית הגדרת ה-BIOS.

רשימה של כוננים קשיחים מוצגת במידע על המערכת בקבוצה כללי.

## בדיקת זיכרון המערכת בתוכנית הגדרת ה-BIOS

1 הפעל או הפעל מחדש את המחשב.

2 הקש F2 כאשר הלוגו של Dell מופיע על המסך, כדי להיכנס לתוכנית הגדרת ה-BIOS.

3 בחלונות השמאלית, בחר **הגדרות** < **כללי** < **מידע מערכת**.

פרטי הזיכרון יופיעו בחלונות מימין.

## אפשרויות הגדרת המערכת

① **הערה:** בהתאם למחשב זה ולהתקנים שהותקנו בו, ייתכן שחלק מהפריטים הרשומים בסעיף זה לא יופיעו.

טבלה 4. אפשרויות הגדרת מערכת - תפריט מידע המערכת

General-System Information (מידע אודות המעבד [CPU])

מידע מערכת

מציג את מספר גרסת ה-Bios.

BIOS Version

מציג את תג השירות של המחשב.	Service Tag
מציג את תג הנכס של המחשב.	Asset Tag
מציג את תג הבעלות של המחשב.	Ownership Tag (תג בעלות)
מציג את תאריך הייצור של המחשב.	Manufacture Date (תאריך ייצור)
מציג את תאריך הבעלות של המחשב.	Ownership Date (תאריך בעלות)
הצגת קוד השירות המהיר של המחשב.	Express Service Code (קוד שירות מהיר)
<b>Memory Information (מידע אודות זיכרון)</b>	
הצגת נפח זיכרון המחשב הכולל המותקן.	Memory Installed (זיכרון מותקן)
הצגת נפח זיכרון המחשב הכולל הזמין.	Memory Available (זיכרון זמין)
הצגת מהירות הזיכרון.	Memory Speed
הצגת מצב ערוץ בודד או מצב ערוץ כפול.	Memory Channel Mode (מצב ערוץ זיכרון)
הצגת הטכנולוגיה שמשמשת עבור הזיכרון.	Memory Technology (טכנולוגיית זיכרון)
הצגת גודל הזיכרון DIMM A.	DIMM A Size (הגודל של זיכרון DIMM A)
הצגת גודל הזיכרון DIMM B.	DIMM B Size (הגודל של זיכרון DIMM B)
<b>Processor Information (פרטי מעבד)</b>	
אפשרות זו מציגה את סוג המעבד.	Processor Type (סוג מעבד)
הצגת מספר הליבות במעבד.	Core Count (מספר הליבות)
מציג את קוד הזיהוי של המעבד.	Processor ID (זיהוי מעבד)
הצגת מהירות שעון המעבד הנוכחי.	Current Clock Speed (מהירות שעון נוכחית)
הצגת המהירות המינימלית של שעון המעבד.	Minimum Clock Speed (מהירות שעון מינימלית)
הצגת המהירות המרבית של שעון המעבד.	Maximum Clock Speed (מהירות שעון מקסימלית)
הצגת גודל מטמון L2 של המעבד.	Processor L2 Cache (מטמון L2 של המעבד)
הצגת גודל מטמון L3 של המעבד.	Processor L3 Cache (מטמון L3 של המעבד)
מציג אם המעבד הוא בעל יכולת HT (HyperThreading).	HT Capable (תמיכה ב-HT)
מציג אם נעשה שימוש בטכנולוגיית 64 סיביות.	64-Bit Technology (טכנולוגיית 64 סיביות)
<b>Device Information (מידע אודות התקנים)</b>	
מציג את המידע על הכונן הקשיח הראשי של המחשב.	כונן דיסק קשיח (HDD) ראשי
מציג את המידע על התקן ה-SSD מסוג M.2 SATA של המחשב.	כונן M.2 SATA SSD
מציג את המידע על כונן ה-SSD מסוג M.2 PCIe של המחשב.	M.2 PCIe SSD-0
מציג את כתובת ה-LOM MAC של המחשב.	LOM MAC Address (כתובת LOM MAC)
מציג את סוג בקר הווידאו של המחשב.	Video Controller (בקר וידאו)
מציג את המידע על הכרטיס הגרפי הנפרד של המחשב.	dGPU (בקר וידאו)
מציג את גרסת ה-BIOS לווידיאו של המחשב.	Video BIOS Version (גרסת BIOS מסך)
מציג מידע על זיכרון הווידאו של המחשב.	Video Memory (זיכרון וידאו)
מציג את סוג הלוח של המחשב.	Panel Type (סוג לוח)
מציג את הרזולוציה המקורית של המחשב.	Native Resolution (רזולוציה טבעית)
מציג את פרטי בקר השמע של המחשב.	Audio Controller (בקר שמע)
מציג את המידע על ההתקן האלחוטי של המחשב.	Wi-Fi Device (התקן Wi-Fi)
מציג את המידע על התקן ה-Bluetooth של המחשב.	Bluetooth Device (התקן Bluetooth)

הצגת מידע על תקינות הסוללה.	<b>Battery Information</b>
	<b>Boot Sequence</b>
מציג את רצף האתחול.	Boot Sequence
מציג את אפשרויות האתחול הזמינות.	Boot List Option
	<b>Advanced Boot Options</b>
אפשרות זו מאפשרת להפעיל או להשבית רכיבי ROM אופציונליים מדור קודם.	Option (הפעלת Option ROMs (ROMs מדור קודם)
הפעל או השבת אתחול מדור קודם.	Enable Attempt Legacy Boot (הפעל ניסיון לאתחול מדור קודם)
הפעלה או השבתה של אפשרות המערכת להציג הודעה למשתמש שתנחה אותו להזין את סיסמת מנהל המערכת בעת אתחול של נתיב אתחול UEFI מתפריט האתחול F12.	<b>UEFI Boot Path Security (אתחול UEFI)</b>
מציג את התאריך הנוכחי בתבנית MM/DD/YY ואת השעה הנוכחית בתבנית HH:MM:SS. AM/PM.	<b>Date/Time</b>

**טבלה 5. אפשרויות הגדרת מערכת - תפריט תצורת המערכת**

	<b>System Configuration (תצורת מערכת)</b>
	<b>Integrated NIC</b>
שולט בבקר ה-LAN המובנה.	Enable UEFI Network Stack (הפעל ערימת רשת UEFI)
אפשר/השבת ערימת רשת UEFI	
	<b>SATA Operation</b>
מגדיר את מצב הפעולה של בקר הכונן הקשיח SATA המשולב.	
מפעיל או משבית כוננים שונים בלוח.	<b>Drives</b>
מפעיל או משבית דיווח SMART במהלך הפעלת המערכת.	<b>SMART Reporting</b>
	<b>USB Configuration</b>
מפעיל או משבית אתחול מהתקני USB לאחסון נפח גבוה, כגון כונן קשיח חיצוני, כונן אופטי וכונן USB.	Enable Boot Support (אפשר תמיכה באתחול)
מאפשר או משבית אתחול מהתקני USB לאחסון נפח גבוה המחוברים ליציאת USB חיצונית.	Enable External USB Ports (הפעל יציאות USB חיצוניות)
הפעיל או להשבית את התמיכה בטכנולוגיית Thunderbolt.	<b>Thunderbolt Adapter Configuration</b>
מפעיל או משבית את בקר השמע המשולב.	<b>Audio</b>
מאפשר לבחור את מצב הפעולה של תכונת תאורת המקלדת.	<b>Keyboard Illumination</b>
כאשר התאורה האחורית מופעלת, תכונה זו מגדירה את ערך התזמון לכיבוי תאורת המקלדת האחורית כאשר המחשב מחובר למתאם זרם חילופין.	<b>Keyboard Backlight Timeout on AC</b>
כאשר התאורה האחורית מופעלת, תכונה זו מגדירה את ערך התזמון לכיבוי תאורת המקלדת האחורית כאשר המחשב פועל באמצעות סוללה בלבד.	<b>Keyboard Backlight Timeout on Battery</b>
מפעיל או משבית מגוון התקני Onboard.	<b>Miscellaneous Devices</b>

**טבלה 6. אפשרויות הגדרת מערכת—תפריט וידאו**

	<b>וידאו</b>
הגדר את בהירות הלוח ללא קשר לאופן ההפעלה - סוללה או מתח חליפין.	LCD Brightness

**Security (אבטחה)**

הגדר, שנה או מחק את סיסמת מנהל המערכת.	Admin Password
הגדר, שנה או מחק את סיסמת המערכת.	System Password
הגדר, שנה או מחק את סיסמת הכונן הקשיח הפנימי.	Internal HDD-0 Password
הפעל או השבת סיסמאות חזקות.	Strong Password
קובעת את מספר התווים המינימלי והמקסימלי המותר לסיסמאות של מנהל מערכת ולסיסמאות מערכת.	Password Configuration
עקוף את הבקשות לסיסמת (אתחול) מערכת ולסיסמת כונן דיסק קשיח פנימי בעת הפעלה מחדש של המערכת.	Password Bypass
הפעל או השבת שינויים בסיסמאות המערכת והדיסק הקשיח, כאשר סיסמת מנהל מערכת מוגדרת.	Password Change
קובע אם שינויים באפשרות ההגדרה מותרים בעת הגדרת סיסמת מנהל מערכת.	Non-Admin Setup Changes
אפשרות זו מאפשרת להפעיל או להשבית את עדכוני ה-BIOS באמצעות חבילות העדכון של קפסולת UEFI.	UEFI Capsule Firmware Updates
הפעל או השבת את נראות מודול הפלטפורמה המהימנה (PTT) למערכת ההפעלה.	PTT Security (אבטחת PTT)
הפעל או השבת את ממשק מודול ה-BIOS של השירות האופציונלי Computrace(R) של Absolute Software.	Computrace(R)
אפשרות למנוע ממשתמשים להיכנס להגדרות המערכת כאשר מוגדרת סיסמת מנהל מערכת.	Admin Setup Lockout
משבית את התמיכה בסיסמה ראשית. יש למחוק את סיסמאות הדיסק הקשיח כדי לשנות את ההגדרה.	Master Password Lockout

טבלה 8. אפשרויות הגדרת מערכת—תפריט אתחול מאובטח

**Secure Boot (אתחול מאובטח)**

אפשרות זו מאפשרת להפעיל או להשבית את תכונת האתחול המאובטח.	Secure Boot Enable
משנה את התפקוד של האתחול המאובטח כדי לאפשר הערכה או אכיפה של חתימות מנהל התקן ה-UEFI.	Secure Boot Mode

**Expert Key Management**

הפעל או השבת את Expert Key Management.	Expert Key Management
בחר את הערכים המותאמים אישית עבור Expert Key Management.	Custom Mode Key Management (התאמה אישית של מצב Key Management)

טבלה 9. אפשרויות הגדרת מערכת—תפריט הרחבות אבטחת התוכנה של Intel

**Intel Software Guard Extensions**

הפעל או השבת את הרחבות אבטחת התוכנה של Intel.	Intel SGX Enable (הפעלת Intel SGX)
הגדר את גודל זיכרון השמור במובלעת של הרחבות אבטחת התוכנה של Intel.	Enclave Memory Size (גודל זיכרון רזרבי)

**Performance (ביצועים)**

הפעל ליבות מרובות. ברירת המחדל: Enabled (מופעל).	Multi Core Support
הפעל או השבת את טכנולוגיית SpeedStep של Intel. ברירת המחדל: Enabled (מופעל).	Intel SpeedStep

**הערה:** אם מופעל, מהירות השעון של המעבד ומתח הליבה מכווננים באופן דינמי בהתאם לעומס המעבד. 

הפעל או השבת מצבי שינה נוספים של המעבד. ברירת המחדל: Enabled (מופעל).	C-States Control
הפעל או השבת מצב Intel TurboBoost של המעבד. ברירת המחדל: Enabled (מופעל).	Intel TurboBoost
הפעל או השבת את התכונה HyperThreading שבמעבד. ברירת המחדל: Enabled (מופעל).	HyperThread control (בקרת HyperThread)
<b>Power Management (ניהול צריכת חשמל)</b>	
מאפשר הפעלה אוטומטית של המערכת בעת חיבור למקור מתח.	AC Behavior
מאפשר או משבית את טכנולוגיית Intel Speed Shift. (מאפשר את טכנולוגיית Intel Speed Shift)	Enable Intel Speed Shift Technology (מאפשר את טכנולוגיית Intel Speed Shift)
מאפשר לקבוע שהמחשב יופעל באופן אוטומטי מדי יום או בתאריך ובשעה שנבחרו מראש. ניתן להגדיר אפשרות זו רק אם שעת הפעלה האוטומטית הוגדרה ל-Everyday (מופעל מדי יום), או Weekdays (ימי השבוע) או Selected Day (יום נבחר). ברירת המחדל: Disabled (מושבת).	Auto On Time
אפשר להתקני ה-USB להוציא את המחשב ממצב המתנה.	USB Wake Support
הפעל הגדרת תצורה של טעינת סוללה מתקדמת מתחילת היום הראשון ועד לפרק זמן העבודה שהוגדר.	Advanced Battery Charge Configuration
גדר את הגדרות הטעינה של הסוללה הראשית בטעינה מותאמת אישית להתחלה ולעצירה שנקבעה מראש. ברירת מחדל: Adaptive (גמיש).	Primary Battery Charge Configuration (הגדרות תצורה ראשיות של טעינת סוללה)
<b>POST Behavior (תפקוד POST)</b>	
הפעל אזהרות מתאם. ברירת המחדל: Enabled (מופעל).	Adapter Warnings
מפעיל את הפונקציה NumLock בעת אתחול המחשב.	Numlock Enable
הפעל או השבת את Fn lock mode.	Fn Lock Options
אפשר להגדיר את המהירות של תהליך האתחול. ברירת מחדל: בדיקה יסודית.	Fastboot
מגדיר את התצורה של השהיית קדם אתחול נוספת.	Extend BIOS POST Time
הפעל או השבת את הצגת הלוגו במסך מלא.	Full Screen Logo (לוגו במסך מלא)
מגדיר את תהליך האתחול להשהייה כאשר מזהות אזהרות או שגיאות.	Warnings and Errors
הפעל או השבת כדי לציין שהמשתמש יוכל לשמוע או להרגיש את החיווי של לחיצה על לחצן ההפעלה במהלך POST.	Sign of Life Indication (חיווי סימן חיים)

## טבלה 10. אפשרויות הגדרת מערכת—תפריט תמיכה בוירטואליזציה

### Virtualization Support (תמיכה בוירטואליזציה)

מציינת אם צג מחשב וירטואלי (VMM) יכול להשתמש ביכולות חומרה נוספות המסופקות על-ידי טכנולוגיית הווירטואליזציה של Intel.	Virtualization
מציין איזה Virtual Machine Monitor (VMM) יכול להשתמש ביכולות חומרה נוספות המסופקות על-ידי טכנולוגיית הווירטואליזציה של Intel עבור קלט/פלט ישיר.	VT for Direct I/O

## טבלה 11. אפשרויות הגדרת מערכת—תפריט אלחוט

### אלחוט

קובע באילו התקנים אלחוטיים ניתן לשלוט אמצעות מתג האלחוט.	Wireless Switch
הפעל או השבת התקנים אלחוטיים פנימיים.	Wireless Device Enable

## טבלה 12. אפשרויות הגדרת מערכת—תפריט תחזוקה

### Maintenance (תחזוקה)

הצג את תג השירות של המערכת.	Service Tag
צור תג נכס של המערכת.	Asset Tag
שלוט בביצוע עדכון Flash של קושחת המערכת למהדורות קודמות.	BIOS Downgrade (שדרוג לאחור של BIOS)
אפשר למחוק נתונים באופן מאובטח מכל התקני האחסון הפנימיים.	Data Wipe (מחיקת נתונים)
אפשר למשתמש להתאושש מתנאים מסוימים של BIOS פגום באמצעות קובץ שחזור בכונן הקשיח הראשי של המשתמש או מכונן USB חיצוני.	BIOS Recovery (שחזור BIOS)

## טבלה 13. אפשרויות הגדרת מערכת—תפריט יומני מערכת

### System Logs (יומני מערכת)

הצג אירועי BIOS.	BIOS Events (אירועי BIOS)
הצג אירועים תרמיים.	Thermal Events
הצג אירועי צריכת חשמל.	Power Events

## טבלה 14. אפשרויות הגדרת מערכת—תפריט רזולוציית מערכת של SupportAssist

### רזולוציית המערכת של SupportAssist

אפשרות זו מאפשרת לזרם האתחול האוטומטי עבור מסוף רזולוציית המערכת של SupportAssist ועבור כלי התאוששות מערכת ההפעלה של Dell.	Auto OS Recovery Threshold (סף השחזור האוטומטי של מערכת ההפעלה)
הפעל או השבת את זרימת האתחול עבור כלי שחזור מערכת ההפעלה של SupportAssist במקרה של שגיאות מערכת מסוימות.	SupportAssist OS Recovery (שחזור מערכת ההפעלה של SupportAssist)

## סימת המערכת והגדרה

טבלה 15. סימת המערכת והגדרה

סוג הסימה	תיאור
סימת מערכת	סימה שעליך להזין כדי להתחבר למערכת.
סימת הגדרה	סימה שעליך להזין כדי לגשת אל הגדרות ה-BIOS של המחשב ולשנות אותן.

באפשרותך ליצור סימת מערכת וסימת הגדרה כדי לאבטח את המחשב.

⚠ **התראה:** תכונות הסימה מספקות רמה בסיסית של אבטחה לנתונים שבמחשב.

⚠ **התראה:** כל אחד יכול לגשת לנתונים המאוחסנים במחשב כאשר המחשב אינו נעול ונמצא ללא השגחה.

📌 **הערה:** התוכנה 'סימת המערכת והגדרה' מושבתת.

## הקצאת סימת מערכת וסימת הגדרה

באפשרותך להקצות **סימת מערכת** חדשה, רק כאשר הסטטוס נמצא במצב **לא מוגדר**.

כדי להיכנס להגדרת המערכת, הקש על <F2> מיד לאחר ההפעלה או האתחול מחדש.

1 במסך **System BIOS** או **System Setup**, בחר **Security (אבטחה)** והקש Enter. המסך **Security (אבטחה)** יוצג.

2 בחר **סימת מערכת** וצור סימה בשדה **הזן את הסימה החדשה**. היעזר בהנחיות הבאות כדי להקצות את סימת המערכת:

- סימה יכולה להכיל 32 תווים לכל היותר.
- סימה יכולה להכיל את הספרות 0 עד 9.
- יש להשתמש רק באותיות קטנות. אותיות רישיות אסורות.
- ניתן להשתמש אך ורק בתווים המיוחדים הבאים: רווח, ("), (+), (.), (-), (/), (:), (]), (\), ([), (').

3 הקלד את סימת המערכת שהזנת קודם לכן בשדה **אשר סימה חדשה** ולחץ על **אישור**.

4 הקש Esc ותופיע הודעה שתנחה אותך לשמור את השינויים.

5 הקש Y כדי לשמור את השינויים.

המחשב יאותחל מחדש.

## מחיקה או שינוי של סימת מערכת וסימת הגדרה קיימת

ודא שנעילת **סטטוס הסימה** מבוטלת (בהגדרת המערכת) לפני שתנסה למחוק או לשנות את סימת המערכת ו/או סימת הגדרה. לא ניתן למחוק או לשנות סימת מערכת או סימת הגדרה קיימות כאשר **סטטוס הסימה** נעול. כדי להיכנס להגדרת המערכת הקש על F2 מיד לאחר הפעלה או אתחול.

1 במסך **System BIOS (מערכת)** או **System Setup (הגדרת מערכת)**, בחר **System Security (אבטחת מערכת)** והקש Enter. המסך **System Security (אבטחת מערכת)** יוצג.

2 במסך **System Security (אבטחת מערכת)**, ודא שמצב הסימה אינו נעול.

3 בחר **System Password (סימת מערכת)**, שנה או מחק את סימת המערכת הקיימת והקש Enter או Tab.

4 בחר **Setup Password** (סימת הגדרה), שנה או מחק את סימת ההגדרה הקיימת והקש Enter או Tab.

**הערה:** אם אתה משנה את סימת המערכת ו/או סימת ההגדרה, הזן מחדש את הסימה החדשה כשתופיע ההנחיה. אם אתה מוחק את סימת המערכת ו/או סימת ההגדרה, אשר את המחיקה כשתופיע ההנחיה.

5 הקש Esc ותופיע הודעה שתנחה אותך לשמור את השינויים.

6 הקש Y כדי לשמור את השינויים ולצאת מהגדרת המערכת.

המחשב מבצע אתחול מחדש.

## ניקוי הגדרות CMOS

**התראה:** ניקוי הגדרות CMOS יבצע איפוס להגדרות ה-BIOS במחשב.

1 הסר את כיסוי הבסיס.

2 נתק את כבל הסוללה מלוח המערכת.

3 הסר את סוללת המטבע.

4 המתן דקה אחת.

5 החזר את סוללת המטבע למקומה.

6 חבר את כבל הסוללה ללוח המערכת.

7 החזר את כיסוי הבסיס למקומו.

## ניקוי סימאות שנשכחו

פנה לתמיכה הטכנית כדי לנקות את סימאות שנשכחו, ראה [www.dell.com/contactdell](http://www.dell.com/contactdell).

## פתרון בעיות

### עדכון ה-BIOS

ייתכן שתצטרך לעדכן את ה-BIOS כאשר קיים עדכון זמין או בעת החלפת לוח המערכת. בצע שלבים אלה כדי ל-BIOS:

- 1 הפעל את המחשב.
- 2 עבור אל [www.dell.com/support](http://www.dell.com/support).
- 3 לחץ על **Product Support** (תמיכה במוצר), הזן את תג השירות של המחשב שלך, ולאחר מכן לחץ על **Submit** (שלח).
- 4 לחץ על **Drivers & Downloads** (מנהלי התקנים והורדות) < **Find it myself** (לאתר זאת בעצמי).
- 5 בחר את מערכת ההפעלה המותקנת במחשב.
- 6 גלול מטה את הדף והרחב את ה-BIOS.
- 7 לחץ על **Download** (הורד) כדי להוריד את הגרסה האחרונה של ה-BIOS עבור מחשבך.
- 8 לאחר השלמת ההורדה, נווט אל התיקיה שבה שמרת את קובץ העדכון של ה-BIOS.
- 9 לחץ לחיצה כפולה על הסמל של קובץ עדכון ה-BIOS ופעל על פי ההוראות שבמסך.

### עדכון ה-BIOS (מפתח USB)

- 1 בצע את ההליך משלב 1 עד שלב 7 בסעיף "עדכון ה-BIOS" כדי להוריד את קובץ תוכנית הגדרת ה-BIOS המעודכן ביותר.
- 2 צור כונן USB ניתן לאתחול. [www.dell.com/support](http://www.dell.com/support) article SLN143196 For more information see the knowledge base.
- 3 העתק את קובץ תוכנית הגדרת ה-BIOS לכונן ה-USB הניתן לאתחול.
- 4 חבר את כונן ה-USB הניתן לאתחול למחשב שזקוק לעדכון BIOS.
- 5 הפעל מחדש את המחשב והקש על **F12** כאשר הלוגו של DELL יופיע על המסך.
- 6 אתחל את כונן ה-USB תפריט האתחול החד-פעמי.
- 7 הקלד את שם הקובץ של תוכנית הגדרת ה-BIOS ולחץ על הזן.
- 8 תוכנית העזר לעדכון ה-BIOS תופיע. פעל על פי ההוראות המופיעות במסך כדי להשלים את עדכון ה-BIOS.

### זיכרון Intel Optane (אופציונלי)

השבת את Intel Optane לפני הסרה או החלפה של Intel Optane 1/או של כונן קשיח מסוג SATA. הפעל את Intel Optane לאחר החלפה של Intel Optane 1/או של כונן קשיח מסוג SATA.

### הפעלת זיכרון Intel Optane

- 1 בשורת המשימות, לחץ על תיבת החיפוש ולאחר מכן הקלד טכנולוגיית Intel Rapid Storage.
- 2 לחץ על **Intel Rapid Storage Technology** (טכנולוגיית Intel Rapid Storage).
- 3 החלון **Intel Rapid Storage Technology** (טכנולוגיית Intel Rapid Storage) מוצג.
- 4 בלשונית **Status** (מצב), לחץ על **Enable** (הפעל) כדי להפעיל את זיכרון Intel Optane.
- 5 במסך האזהרה, בחר בכונן מהיר מתאים ולאחר מכן לחץ על **Yes** (כן) כדי להמשיך להפעיל את זיכרון Intel Optane.

לחץ על **Intel Optane memory** (זיכרון Intel Optane) < **Reboot** (אתחול) כדי להשלים את הפעלת זיכרון Intel Optane.

**הערה:** ייתכן שיישומים יזדקקו לעד שלוש הפעלות לאחר הפעלת הזיכרון כדי ליהנות מביצועים אופטימליים.

# השבתת זיכרון Intel Optane

**התראה:** אל תנסה להסיר את מנהל ההתקן של טכנולוגיית Intel Rapid Storage אחרי השבתת זיכרון Intel Optane, אחרת הדבר יוביל לשגיאת מסך כחול. ניתן להסיר את ממשק המשתמש של טכנולוגיית Intel Rapid Storage ללא הסרת ההתקנה של מנהל ההתקן.

**הערה:** השבתת זיכרון Intel Optane נדרשת לפני הסרה של התקן האחסון מסוג SATA שמואץ על ידי זיכרון Intel Optane או של מודול זיכרון Intel Optane מהמערכת.

- 1 בשורת המשימות, לחץ על תיבת החיפוש ולאחר מכן הקלד טכנולוגיית Intel Rapid Storage.
- 2 לחץ על **Intel Rapid Storage Technology** (טכנולוגיית Intel Rapid Storage).  
החלון **Intel Rapid Storage Technology** (טכנולוגיית Intel Rapid Storage) מוצג.
- 3 בלשונית **Intel Optane memory** (זיכרון Intel Optane), לחץ על **Disable** (השבת) כדי להשבית את זיכרון Intel Optane.
- 4 לחץ על **Yes** (כן) אם אתה מאשר את האזהרה.  
תהליך ההשבתה מוצג.
- 5 לחץ על **Reboot** (אתחול) כדי להשלים את השבתת זיכרון Intel Optane ולהפעיל את המחשב מחדש.

## התקן מחדש את Windows באמצעות כונן שחזור מסוג USB

**התראה:** תהליך זה מפרמט את הכונן הקשיח ומסיר את כל הנתונים במחשב. הקפד לגבות נתונים במחשב שלך לפני שתתחיל לבצע משימה זו.

**הערה:** לפני התקנה מחדש של Windows, ודא שהמחשב שלך כולל יותר מ-2 גיגה-בתים של זיכרון ויותר מ-32 גיגה-בתים של שטח אחסון.

**הערה:** השלמת תהליך זה עשויה להימשך עד שעה והמחשב יופעל מחדש במהלך תהליך השחזור.

- 1 חבר את כונן השחזור מסוג USB למחשב שלך.
- 2 הפעל מחדש את המחשב.
- 3 הקש F12 כאשר הלוגו של Dell מופיע על המסך, כדי להיכנס לתפריט האתחול.  
הודעת **Preparing one-time boot menu** (מכין את תפריט האתחול החד-פעמי) תופיע.
- 4 לאחר שתפריט האתחול נטען, בחר את התקן השחזור מסוג USB תחת **UEFI BOOT** (אתחול UEFI).  
המערכת תאתחל מחדש, ומסך **Choose the keyboard layout** (בחר את פריסת המקלדת) יופיע.  
בחר את פריסת המקלדת.
- 5 במסך **Choose an option** (בחר אפשרות) לחץ על **Troubleshoot** (פתור בעיות).
- 6 לחץ על **Recover from a drive** (שחזר מכונן).
- 7 בחר אחת מהאפשרויות הבאות:
  - **Just remove my files** (הסר רק את הקבצים שלי) לביצוע פרמוט מהיר.
  - **Fully clean the drive** (בצע ניקוי מלא) לביצוע פרמוט מלא.
- 9 לחץ על **Recover** (שחזר) כדי להתחיל את תהליך השחזור.

## הערכת מערכת משופרת לפני אתחול (ePSA)

**התראה:** השתמש באבחון ePSA כדי לבדוק את המחשב שלך בלבד. השימוש בתוכנית זו עם מחשבים אחרים עשוי להציג תוצאות לא תקפות או הודעות שגיאה.

תוכנית האבחון ePSA (המוכרת גם בשם 'אבחון מערכת') מבצעת בדיקה מקיפה של החומרה. ePSA מוטבעת ב-BIOS ומופעלת על-ידי ה-BIOS ומתוכנן. אבחון המערכת המוטבע מספק מערך אפשרויות עבור התקנים או קבוצות התקנים מסוימים, המאפשר:

- להפעיל בדיקות אוטומטיות או במצב אינטראקטיבי
- לחזור על בדיקות
- להציג או לשמור תוצאות בדיקות
- להפעיל בדיקות מקיפות כדי לשלב אפשרויות בדיקה נוספות שיספקו מידע נוסף אודות ההתקנים ששכלו
- להציג הודעות מצב שמדווחות אם בדיקות הושלמו בהצלחה
- להציג הודעות שגיאה שמדווחות על בעיות שזוהו במהלך הבדיקה

**הערה:** בדיקות מסוימות של התקנים ספציפיים מחייבות אינטראקציה מצד המשתמש. ודא תמיד שאתה נמצא בקרבת מסוף המחשב כאשר מבוצעות בדיקות אבחון.

לקבלת פרטים נוספים, ראה Dell EPSA Diagnostic 3.0.

## הפעלת תוכנית האבחון ePSA

- 1 הפעל את המחשב.
- 2 במהלך אתחול המחשב, הקש על מקש F12 כשמופיע הסמל של Dell.
- 3 במסך של תפריט האתחול בחר באפשרות **Diagnostics (אבחון)**.
- 4 לחץ על החץ בפינה השמאלית התחתונה.
- 5 הדף הראשי של תוכנית האבחון יוצג.
- 6 לחץ על החץ בפינה הימנית התחתונה כדי לעבור לרשימה בדף.
- 7 הפריטים שזוהו מופיעים ברשימה.
- 8 כדי להפעיל בדיקת אבחון בהתקן ספציפי, לחץ על Esc ולחץ על **Yes (כן)** כדי לעצור את בדיקת האבחון.
- 7 בחר את ההתקן בחלונית השמאלית ולחץ על **Run Tests (הפעל בדיקות)**.
- 8 אם קיימות בעיות, קודי השגיאה מוצגים.
- 8 רשום לפניך את קוד השגיאה ואת מספר האימות ופנה אל Dell.

## נוריות אבחון המערכת

**נורית הפעלה ומצב סוללה/נורית פעילות הכונן הקשיח**

מציינות את מצב טעינת הסוללה או את פעילות כונן קשיח.

**הערה:** לחץ על Fn+H כדי להחליף בין נורית זו לבין נורית ההפעלה ומצב הסוללה ונורית פעילות הכונן הקשיח.

**נורית פעילות של כונן קשיח**

מאירה כאשר המחשב קורא מהכונן הקשיח או כותב אליו.

**הערה:** הנורית לציון פעילות של הכונן הקשיח נתמכת רק במחשבים שסופקו עם כונן קשיח.

**נורית הפעלה ומצב סוללה**

מציינת את מצב ההפעלה ואת מצב טעינת הסוללה

**לבן קבוע** - מתאם המתח מחובר ורמת הטעינה של הסוללה גבוהה מ-5 אחוזים.

**כתום** - המחשב פועל באמצעות הסוללה ורמת הטעינה של הסוללה פחות מ-5 אחוזים.

**כבויה**

- ספק הכח מחובר והסוללה טעונה במלואה.
- המחשב פועל באמצעות סוללה ורמת הטעינה של הסוללה גבוהה מ-5%.
- המחשב נמצא במצב שינה, מצב תרדמה או כבוי

**הערה:** הנורית לציון פעילות של הכונן הקשיח נתמכת רק במחשבים שסופקו עם כונן קשיח.

נורית ההפעלה ומצב הסוללה מהבהבת בכתום ומשמיעה קודי צפצוף המציינים כשלים.

לדוגמה, נורית ההפעלה ומצב הסוללה מהבהבת בכתום פעמיים, משתהה, ולאחר מכן מהבהבת בלבן שלוש פעמים ומשתהה. דפוס 2,3 זה ממשיך עד לכיבוי המחשב ומציין שלא זוהה זיכרון או RAM.

בטבלה הבאה מוצגות תבניות תאורה שונות ומשמעותן.

תיאור הבעיה	תבנית נוריות
כשל CPU	2,1
לוח המערכת: כשל BIOS ו-ROM	2,2
לא זוהה זיכרון או RAM	2,3
כשל זיכרון או RAM	2,4
הותקן זיכרון לא תקין	2,5
שגיאת לוח מערכת או ערכת שבבים	2,6
כשל LCD	2,7
כשל בסוללת CMOS	3,1
כשל בשבב PCI או בכרטיס מסך	3,2
לא נמצאה תמונת שחזור	3,3
נמצאה תמונת שחזור פגומה	3,4

**נורית מצב מצלמה:** מציינת אם המצלמה נמצאת בשימוש.

- לבן קבוע - המצלמה בשימוש.
- כבוי - המצלמה אינה בשימוש.

**נורית מצב Caps Lock:** מציינת אם מקש Caps Lock פועל או מושבת.

- לבן קבוע - Caps Lock מופעל.
- כבוי - Caps Lock מושבת.

## כיבוי והפעלה מחדש של ה-Wi-Fi

אם אין למחשב גישה לאינטרנט עקב בעיית קישוריות Wi-Fi יבוצע הליך של כיבוי והפעלה מחדש של ה-Wi-Fi. ההליך הבא מספק הנחיות לגבי אופן ביצוע כיבוי והפעלה מחדש של ה-Wi-Fi:

① **הערה:** כמה ספקי שירותי אינטרנט (ISP) מספקים התקן מודם/נתב משולב.

- 1 כבה את המחשב.
- 2 כבה את המודם.
- 3 כבה את הנתב האלחוטי.
- 4 המתן 30 שניות.
- 5 הפעל את הנתב האלחוטי.
- 6 הפעל את המודם.
- 7 הפעל את המחשב.

## שחרור מתח סטטי

מתח סטטי הוא חשמל סטטי שנשאר במחשב גם לאחר הכיבוי והסרת הסוללה. ההליך הבא מספק הנחיות לגבי אופן הביצוע של שחרור המתח הסטטי:

- 1 כבה את המחשב.
- 2 חבר את מתאם החשמל למחשב.
- 3 לחץ והחזק את לחצן ההפעלה במשך 15 שניות כדי לפרוק את המתח הסטטי.
- 4 חבר את מתאם החשמל למחשב.
- 5 הפעל את המחשב.

# קבלת עזרה ופנייה אל Dell

## משאבי עזרה עצמית

ניתן לקבל מידע על המוצרים והשירותים של Dell באמצעות משאבי העזרה העצמית המקוונים הבאים:

### טבלה 17. משאבי עזרה עצמית

מידע על מוצרים ושירותים של Dell

יישום עזרה ותמיכה של Dell

עצות

פנה לתמיכה

עזרה מקוונת עבור מערכת ההפעלה

[www.dell.com](http://www.dell.com)



בחיפוש Windows, הקלד Contact Support, והקש Enter.

[www.dell.com/support/windows](http://www.dell.com/support/windows)

[www.dell.com/support/linux](http://www.dell.com/support/linux)

[www.dell.com/support](http://www.dell.com/support)

מידע על פתרון בעיות, מדריכים למשתמש, הוראות התקנה, מפרטי מוצרים, בלוגים לסיוע בנושאים טכניים, מנהלי התקנים, עדכוני תוכנה ועוד.

מאמרי Knowledge Base של Dell עבור מגוון בעיות מחשב.

1 עבור אל [www.dell.com/support](http://www.dell.com/support).

2 הקלד את הנושא או את מילת המפתח בתיבת ה-**Search** (חיפוש).

3 לחץ על **Search** (חפש) כדי לאחזר את המאמרים הקשורים.

ראה *Me and My Dell* (אני ו-Dell שלי) באתר [www.dell.com/support/manuals](http://www.dell.com/support/manuals).

כדי לאתר את *Me and My Dell* (אני ו-Dell שלי) הרלוונטי למוצר שברשותך, זהה את המוצר באמצעות אחת מהאפשרויות הבאות:

• בחר **Detect Product** (זהה מוצר).

• אתר את המוצר באמצעות בתפריט הנפתח תחת **View Products** (הצג מוצרים).

• הזן את **Service Tag Number** (מספר תג השירות) או את **Product ID** (זיהוי המוצר) בסרגל החיפוש.

תוכל ללמוד את המידע הבא לגבי המוצר שלך:

- מפרט מוצר
- מערכת הפעלה
- הגדרת המוצר שלך והשימוש בו
- גיבוי נתונים
- פתרון בעיות ואבחון
- שחזור מערכת ושחזור Factory (תמונת יצרן)
- מידע על BIOS

## פנייה אל Dell

לפנייה אל Dell בנושא מכירות, תמיכה טכנית או שירות לקוחות, ראה [www.dell.com/contactdell](http://www.dell.com/contactdell).

① **הערה:** הזמינות משתנה לפי הארץ והמוצר, וייתכן שחלק מהשירותים לא יהיו זמינים בארץ שלך.

① **הערה:** אם אין ברשותך חיבור אינטרנט פעיל, תוכל למצוא פרטי יצירת קשר בחשבונת הרכישה, תעודת המשלוח, החשבון או קטלוג המוצרים של Dell.