

Dell G7 15 7500

Servicehåndbok



Merknader, forholdsregler og advarsler

 **MERK:** En MERKNAD inneholder viktig informasjon som hjelper deg med å bruke produktet ditt mer effektivt.

 **FORSIKTIG:** Angir enten potensiell fare for maskinvaren eller tap av data, og forteller hvordan du kan unngå problemet.

 **ADVARSEL:** En ADVARSEL angir potensiell fare for skade på eiendom, personskade eller død.

Innholdsfortegnelse

Kapittel 1: Arbeide inne i datamaskinen.....	6
Før du arbeider inne i datamaskinen.....	6
Sikkerhetsinstruksjoner.....	6
Beskyttelse mot elektrostatisk utladning (ESD).....	7
ESD feltservicesett.....	7
Transportere følsomme komponenter.....	8
Etter at du har arbeidet inne i datamaskinen.....	8
Kapittel 2: Ta ut og sette inn komponenter.....	10
Anbefalte verktøy.....	10
Skrueliste.....	10
Bunndeksel.....	12
Ta av basedekslet.....	12
Sette på basedekslet.....	14
Batteri.....	16
Forholdsregler for litium-ion-batteri.....	16
Ta ut batteriet.....	16
Sette inn batteriet.....	17
Klokkebatteri.....	18
Ta ut knappcellebatteriet.....	18
Sette inn knappcellebatteriet.....	19
Bakdeksel.....	20
Ta av bakdekslet.....	20
Sette på bakdekslet.....	21
Bakdekselbrakett.....	22
Ta ut bakdekselbraketten.....	22
Sette inn bakdekselbraketten.....	23
Skjermenhet.....	24
Ta ut skjermenheten.....	24
Sette inn skjermenheten.....	27
Trådløskort.....	29
Ta ut trådløskortet.....	29
Sette inn trådløskortet.....	30
SSD-stasjon.....	32
Ta ut M.2 2230 SSD-disken.....	32
Sett inn M.2 2230 SSD-disken.....	33
Ta ut M.2 2280 SSD-disken.....	34
Sette inn M.2 2280 SSD-disken.....	35
Minnemoduler.....	35
Ta ut minnemodulene.....	35
Sette inn minnemodulene.....	36
Prosesorvifte.....	37
Ta ut prosessorviften.....	37
Sette inn prosessorviften.....	38

Grafikkortvifte.....	39
Ta ut grafikkortviften.....	39
Ta ut grafikkortviften.....	40
Strømadapterport.....	41
Sette inn strømadapterporten.....	41
Ta ut strømadapterporten.....	42
Strømknapp med fingeravtrykksleser (ekstraustyr).....	43
Ta ut strømknappen med fingeravtrykksleseren (ekstraustyr).....	43
Sette inn strømknappkortet med fingeravtrykksleseren (ekstraustyr)	44
Lysskinne.....	45
Ta ut lysskinnen.....	45
Sette inn lysskinnen.....	46
I/O-kort.....	47
Ta ut I/O-kortet.....	47
Sette inn I/O-kortet.....	48
Varmeavleder.....	49
Ta ut varmeavlederen.....	49
Sette inn varmeavlederen.....	50
G-nøkkel.....	52
Ta ut G-nøkkelen.....	52
Sette inn G-nøkkelen.....	53
Hovedkort.....	54
Ta ut hovedkortet.....	54
Sette inn hovedkortet.....	55
Høytalere.....	58
Ta ut høytalerne.....	58
Sette inn høytalerne.....	59
Pekeflate.....	59
Ta ut styreplaten.....	59
Sette inn styreplaten.....	60
Tastatur.....	62
Ta ut tastaturet.....	62
Legg sammen tastaturkabelen.....	63
Sette inn tastaturet.....	64
Håndleddstøtte.....	66
Ta ut håndleddstøtten.....	66
Sette inn håndleddstøtten.....	67
Kapittel 3: Enhetsdrivere.....	69
Intel-brikkesett for installering av programvare.....	69
Videodrivere.....	69
Intel seriell I/O-driver.....	69
Grensesnittet Intel Trusted Execution Engine.....	69
Intel Virtual-knappedriver.....	69
Wireless and Bluetooth drivers (Trådløse drivere og Bluetooth-drivere).....	69
Kapittel 4: Systemoppsett.....	70
Oversikt over BIOS.....	70
Å gå inn i BIOS-installasjonsprogrammet.....	70

Navigeringstaster.....	70
Oppstartsrekkefølge.....	70
Meny for engangsoppstart.....	71
Alternativer for systemkonfigurasjon.....	71
System- og oppsettpassord.....	80
Tildel et passord for systemkonfigurasjon.....	80
Slette eller endre et eksisterende passord for systemkonfigurasjon.....	81
Slette CMOS-innstillinger.....	81
Clearing BIOS (System Setup) and System passwords (Slette BIOS (Systemkonfigurasjon) og systempassord).....	82
Kapittel 5: Feilsøking.....	83
SupportAssist-diagnostikk.....	83
Lamper for systemdiagnostikk.....	83
Innebygd selvtest (BIST).....	84
Innebygd selvtest for hovedkort (M-BIST).....	85
Innebygd selvtest (L-BIST) for strømskinnen for skjermpanelet.....	85
Innebygd selvtest for skjermpanel (LCD-BIST).....	86
Resultat.....	86
Oppdatere BIOS (USB-nøkkel).....	87
Flash-oppdater BIOS.....	87
Alternativer for sikkerhetskopiering og gjenoppretting av medier.....	87
WiFi power cycle (WiFi-strømsyklus).....	87
Utløse reststrøm.....	88
Kapittel 6: Få hjelp og kontakte Dell.....	89

Arbeide inne i datamaskinen

Før du arbeider inne i datamaskinen

Om denne oppgaven

 **MERK:** Bildene i dette dokumentet kan avvike fra datamaskinen din, og dette avhenger av konfigurasjonen du har bestilt.

Trinn

1. Lagre og lukk alle åpne filer og avslutt alle åpne programmer.

2. Slå av datamaskinen. Klikk på **Start** >  **Strøm** > **Slå av**.

 **MERK:** Hvis du bruker et annet operativsystem, må du se dokumentasjonen til operativsystemet for å finne instruksjoner for hvordan du avslutter og slår av.

3. Koble datamaskinen og alt tilkoblet utstyr fra strømuttakene.

4. Koble fra alle tilkoblede nettverksenheter og perifert utstyr som tastatur, mus og skjerm fra datamaskinen.

 **FORSIKTIG:** Når du skal koble fra en nettverkskabel, må du først koble kablen fra datamaskinen og deretter fra nettverksenheten.

5. Fjern eventuelle minnekort og optiske plater fra datamaskinen.

Sikkerhetsinstruksjoner

Følg disse retningslinjene for sikkerhet for å beskytte datamaskinen mot mulig skade og verne om din egen sikkerhet. Med mindre noe annet blir angitt, forutsetter hver prosedyre i dette dokumentet at du har lest sikkerhetsinformasjonen som leveres med datamaskinen.

 **ADVARSEL:** Les sikkerhetsinformasjonen som leveres med datamaskinen før du arbeider inne i datamaskinen. Hvis du vil ha mer informasjon om anbefalte fremgangsmåter, kan du gå til startsidene for lovbestemte krav på www.dell.com/regulatory_compliance.

 **ADVARSEL:** Koble datamaskinen fra alle strømkilder før du åpner dekslet eller paneler til datamaskinen. Etter at du har avsluttet arbeidet inne i datamaskinen, setter du på alle deksler og paneler, og fester alle skruer før du kobler datamaskinen til en stikkontakt.

 **FORSIKTIG:** Kontroller at arbeidsunderlaget er jevnt, tørt og rent for å unngå skade på datamaskinen.

 **FORSIKTIG:** For å unngå skade på komponenter og kort, må du holde dem i kantene, og unngå å berøre pinner og kontakter.

 **FORSIKTIG:** Du skal bare utføre feilsøking og reparasjoner som tillates eller anvises av Dells tekniske team. Skade forårsaket av servicearbeid som ikke er godkjent av Dell, dekkes ikke av garantien. Se sikkerhetsinstruksjonene som leveres med produktet eller på www.dell.com/regulatory_compliance.

 **FORSIKTIG:** Sørg for at du er jordet ved å berøre en umalt metallflate, som for eksempel metallet på baksiden av datamaskinen, før du berører noe inne i datamaskinen. Berør en umalt metalloverflate med jevne mellomrom for å lade ut statisk elektrisitet som kan skade de interne komponentene under arbeidet.

 **FORSIKTIG:** Når du kobler fra en kabel, må du trekke i kontakten eller i uttrekkstappen og ikke i selve kablen. Noen kabler har kontakter med låsetapper eller fingerskruer som du må løsne før du kobler fra kablen. Når du kobler fra

kablene, må de være jevnt justert for å unngå at du bøyer kontaktpinnene. Kontroller at portene og kontaktene er riktig plassert og justert når du kobler til kablene.

⚠ FORSIKTIG: Trykk inn og løs ut eventuelle kort fra mediekortleseren.

i MERK: Fargen på datamaskinen og enkelte komponenter kan se annerledes ut enn i dette dokumentet.

Beskyttelse mot elektrostatisk utladning (ESD)

ESD er en stor bekymring når du håndterer elektroniske komponenter, spesielt følsomme komponenter som utvidelseskort, prosessorer, DIMM-moduler og hovedkort. Svært små ladninger kan skade kretser på måter som kanskje ikke åpenbart, og kan gi for eksempel midlertidige problemer eller forkortet levetid for produktet. Etter som bransjen jobber for lavere strømbehov og økt tetthet, er ESD-beskyttelse en stadig større bekymring.

På grunn av den økte tettheten i halvledere som brukes i de nyeste Dell-produktene, er følsomheten for statisk skade nå høyere enn i tidligere Dell-produkter. Derfor er en del tidligere godkjente metoder for håndtering av deler ikke lenger aktuelt.

To kjente typer av elektrostatisk utladning er katastrofale og midlertidige feil.

- **Katastrofale** – katastrofale feil står for omtrent 20 prosent av ESD-relaterte feil. Skaden fører til et umiddelbart og fullstendig tap av enhetens funksjonalitet. Et eksempel på katastrofal feil er en DIMM-modul som er utsatt for statisk støt og umiddelbart genererer et "No POST/No Video" (Ingen POST / ingen video)-symptom med en signalkode som avgis for manglende eller ikke funksjonelt minne.
- **Midlertidige** – midlertidige feil står for omtrent 80 prosent av ESD-relaterte feil. Det store antallet midlertidige feil betyr at skade som oppstår ikke umiddelbart oppdages størsteparten av tiden. DIMM-modulen utsettes for statisk støt, men sporingen bare svekkes og gir ikke umiddelbare symptomer relatert til skaden. Det kan ta opptil flere uker eller måneder å smelte den reduserte sporingen, og i mellomtiden kan det føre til redusert minneintegritet, midlertidige minnefeil osv.

En type skade som er vanskeligere å oppdage og feilsøke er en midlertidig feil (latent eller "såret" feil).

Utfør følgende trinn for å hindre ESD-skade:

- Bruk et kablet ESD-håndleddsband som er skikkelig jordet. Bruk av trådløse antistatiske bånd er ikke lenger tillatt, da de ikke gir tilstrekkelig beskyttelse. Det er ikke nok å berøre kabinettet før du håndterer deler, da det ikke sikrer tilstrekkelig ESD-beskyttelse på deler med økt følsomhet for ESD-skade.
- Håndter alle komponenter som er følsomme for statisk elektrisitet på et sted som er sikret mot statisk elektrisitet. Hvis det er mulig, bør du bruke antistatiske gulvmatter og antistatisk underlag på arbeidsbenken.
- Når du pakker ut en komponent som er følsom overfor statisk elektrisitet, må du ikke fjerne komponenten fra den antistatiske emballasjen før du er klar til å installere komponenten. Før du åpner den antistatiske emballasjen, må du passe på å utlade statisk elektrisitet fra kroppen.
- Før du transporterer en følsom komponent, må du plassere den i en antistatisk beholder eller et antistatisk pakkemateriale.

ESD feltservicesett

Det uovervåkede feltservicesettet er det mest brukte servicesettet. Hvert feltservicesett inkluderer tre hovedkomponenter: Antistatisk matte, håndleddstropp, og jordingsledning.

Komponenter i et ESD feltservicesett

Komponentene i et ESD feltservicesett er:

- **Antistatisk matte** – den antistatiske matten er elektrisk avledende, og delene kan plasseres på matten under serviceprosedyrene. Når du bruker en antistatisk matte, skal håndleddstroppen være tetsittende og jordingsledningen skal kobles til matten og bart metall på systemet som du arbeider med. Når dette er gjort på riktig måte, kan reservedelene tas opp av ESD-posen og plasseres direkte på matten. ESD-sensitive artikler kan plasseres trygt i hånden, på ESD-matten, i systemet, eller i vesken.
- **Håndleddstropp og jordingsledning** – håndleddstroppen og jordingsledningen kan være koblet enten direkte mellom håndleddet og bart metall på maskinaren hvis det ikke er nødvendig med ESD-matte, eller koblet til antistatisk materiale for å beskytte maskinaren som er plassert midlertidig på matten. Den fysiske tilkoblingen av håndleddstroppen og jordingsledningen mellom huden, ESD-matten og maskinaren kalles jording. Bruk bare feltservicesett med håndleddstropp, matte og jordingsledning. Bruk aldri håndleddstroppe uten ledning. Vær alltid klar over at de innebygde ledningene i håndleddstroppen er utsatt for skader på grunn av av normal slitasje, og må regelmessig kontrolleres ved hjelp av en håndleddstropptester for å unngå utilsiktet skade på ESD-maskinaren. Det anbefales å teste håndleddstroppen og jordingsledningen minst én gang per uke.

- **ESD håndleddstropptester** – ledningene inne i ESD-stroppen er utsatt for skader over tid. Når du bruker et uovervåket sett, er beste praksis å jevnlig teste stroppen før hver servicehenvendelse, og minst én gang per uke. En håndleddstropptester er den beste metoden for å utføre denne testen. Hvis du ikke har din egen håndleddstropptester, kontakt ditt regionkontor. For å utføre testen, plugger du håndleddstroppens jordingsledning inn i testeren mens stroppen er festet rundt håndleddet og trykker på knappen for å teste. En grønn LED-lampe lyser hvis testen er vellykket og en rød LED-lampe lyser og det høres en alarm hvis testen er mislykket.
- **Isolatorelementer** – det er svært viktig å holde ESD-sensitive enheter, for eksempel varmeavlederens plastinnfatning borte fra de interne delene som er isolatorer og ofte svært strømførende.
- **Arbeidsmiljø** – før du tar i bruk ESD feltservicesett, må du vurdere situasjonen hos kunden. Bruk av settet for et servermiljø er forskjellig fra et stasjonært eller bærbart miljø. Servere er normalt installert i et kabinett i et datasenter, stasjonære PC-er eller bærbare PC-er er vanligvis plassert på skrivebord eller i båser på kontoret. Finn alltid et stort og flatt arbeidsområde som er ryddig og stort nok til å plassere ESD-settet og med ekstra plass til systemet som skal repareres. Arbeidsområdet bør også være fritt for isolatorer som kan forårsake en ESD-hendelse. På arbeidsområdet, bør isolatorer som isopor og annen plast alltid flyttes minst 12 tommer eller 30 centimeter bort fra sensitive deler før du fysisk håndterer maskinvarekomponenter
- **ESD-emballasje** – alle ESD-sensitive enheter må sendes og mottas i statisk beskyttede poser i metall er det beste. Du bør imidlertid alltid returnere den ødelagte delen i samme ESD-koffert og emballasje som ble brukt til den nye delen. ESD-posen bør brettes og tapes godt, og den samme isoporemballasjen skal brukes i originalesken som den nye delen ble sendt i. ESD-sensitive enheter bør bare fjernes fra emballasjen på et ESD-beskyttet arbeidsområde, og delene skal aldri plasseres på en ESD-pose fordi bare innsiden av posen er skjermet. Plasser alltid deler i hånden, på ESD-matten, i systemet eller i en antistatisk pose.
- **Transportere Sensitive komponenter** – når du skal transportere ESD-sensitive komponenter som for eksempel reservedeler eller deler som skal returneres til Dell, er det viktig å plassere disse delene i en antistatisk pose for sikker transport.

ESD-beskyttelse – sammendrag

Det anbefales at alle feltserviceteknikere bruker den tradisjonelle, kablede ESD-jordede håndleddstroppen og beskyttende antistatisk materiell hele tiden ved service på Dell-produkter. I tillegg er det viktig at teknikerne holder sensitive deler atskilt fra alle isolasjonsdeler ved service, og at de bruker antistatiske poser for transport av sensitive komponenter.

Transportere følsomme komponenter

Når du skal transportere komponenter som er følsomme for statisk elektrisitet, f.eks. nye deler eller deler som skal returneres til Dell, er det svært viktig å legge disse i antistatiske poser for sikker transport.

Løfteutstyr

Følg følgende retningslinjer når du løfter tungt utstyr:

 **FORSIKTIG: Løft aldri mer enn 50 pund. Be om hjelp eller bruk en mekanisk løfteinnretning.**

1. Sørg for å ha godt fotfeste. Stå med føttene et stykke fra hverandre og med tærne pekende utover.
2. Stram magemusklene. Magemusklene støtter ryggraden når du løfter, og jevner ut belastningen.
3. Løft med beina, ikke ryggen.
4. Hold børen tett inntil kroppen. Jo nærmere ryggstøtten du holder den, jo mindre belaster du ryggen.
5. Hold ryggen rett både når du løfter opp og setter fra deg børen. Ikke legg egen kroppsvekt til belastningen. Unngå å vri kroppen og ryggen.
6. Følg de samme teknikkene i omvendt rekkefølge når du skal sette fra deg børen.

Etter at du har arbeidet inne i datamaskinen

Om denne oppgaven

 **FORSIKTIG: Hvis du lar løse skruer ligge igjen inne i datamaskinen din, kan dette skade datamaskinen slik at den ikke fungerer.**

Trinn

1. Skru inn alle skruene, og kontroller at det ikke er noen løse skruer inne i datamaskinen.
2. Koble til alle eksterne enheter, perifert utstyr og kabler som ble koblet fra under arbeid med datamaskinen.

3. Sett inn alle mediekort, plater og andre deler som ble fjernet under arbeid med datamaskinen.
4. Koble til datamaskinen og alle tilkoblede enheter i strømuttakene.
5. Slå på datamaskinen.

Ta ut og sette inn komponenter

MERK: Bildene i dette dokumentet kan avvike fra datamaskinen din, og dette avhenger av konfigurasjonen du har bestilt.

Anbefalte verktøy

Veiledningene i dette dokumentet kan kreve at du bruker følgende verktøy:

- Philips skrutrekker #0
- Philips skrutrekker #1
- Plastspiss









Skrueliste

MERK: Det anbefales å notere skruetype, antall skruer og deretter plassere dem i en oppbevaringsboks for skruer når du fjerner skruer fra en komponent. Dette er for å sikre at du bruker riktig antall skruer og riktig skruetype når komponenten settes inn.

















MERK: Enkelte datamaskiner har magnetiske overflater. Kontroller at skruene ikke er festet til slike overflater når du skifter ut en komponent.

MERK: Fargen på skruen kan variere etter konfigurasjonen som er bestilt.

Tabell 1. Skrueliste

Komponent	Festes til	Skruetype	Antall	Bilde av skruer
Varmebrakett for 2280 SSD-disk	SSD-disk og hovedkort	M2x4	2	
Varmebrakett for 2230 SSD-disk	Hovedkort	M2x4	1	
2230 SSD-disk	Hovedkort	M2x4	1	
Basedeksel	Håndleddsstøtte og tastaturenhhet	M2x5	6	
Batteri	Håndleddsstøtte og tastaturenhhet	M2x3	4	
Batteri	Håndleddsstøtte og tastaturenhhet	M2x4	4	
Proseszorvifte	Hovedkort, håndleddsstøtte og tastaturenhhet	M2x4	2	
Kabelholder for skjermen	Håndleddsstøtte og tastaturenhhet	M2x4	2	
Skjermhengsler	Håndleddsstøtte og tastaturenhhet	M2,5x2,5	8	

Tabell 1. Skrueliste (forts.)

Komponent	Festes til	Skruetype	Antall	Bilde av skrue
I/O-kort	Håndleddsstøtte og tastaturenhet	M2x4	2	
Fingeravtrykklaser	Håndleddsstøtte og tastaturenhet	M2x2.5	1	
Grafikkortvifte	Hovedkort, håndleddsstøtte og tastaturenhet	M2x4	2	
Varmeverndeksel for grafikkortet for prosessoren	Hovedkort	M2x2	2	
G-tast	Hovedkort	M2x2.5	3	
Tastaturbrakett	Håndleddsstøtte og tastaturenhet	M1.2x2.5	41	
Strømadapterport	Håndleddsstøtte og tastaturenhet	M2x2.5	1	
Strømknappkort	Håndleddsstøtte og tastaturenhet	M2x2.5	2	
Bakdekselbrakett	Hovedkort	M2x5	4	
Bakdeksel	Hovedkort	M2x4	3	
Bakdeksel	Hovedkort	M1,6x4	2	
Høytalere	Håndleddsstøtte og tastaturenhet	M2x2	4	
Hovedkort	Håndleddsstøtte og tastaturenhet	M2x2.5	5	
Styreplatebrakett	Håndleddsstøtte og tastaturenhet	M2x2.5	5	
Styreplate	Håndleddsstøtte og tastaturenhet	M2x2	2	
Type-C-brakett	Hovedkort	M2.5x5	2	
Brakett til trådløskortet	Håndleddsstøtte og tastaturenhet	M2x4	1	

Bunndeksel

Ta av basedekslet

Nødvendige forutsetninger

1. Følg fremgangsmåten i [Før du arbeider inne i datamaskinen](#).

Om denne oppgaven

Følgende bilder viser plasseringen av basedekslet, og gir en visuell fremstilling av fremgangsmåten for å ta det av.

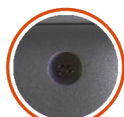

2x



6x

M2x5



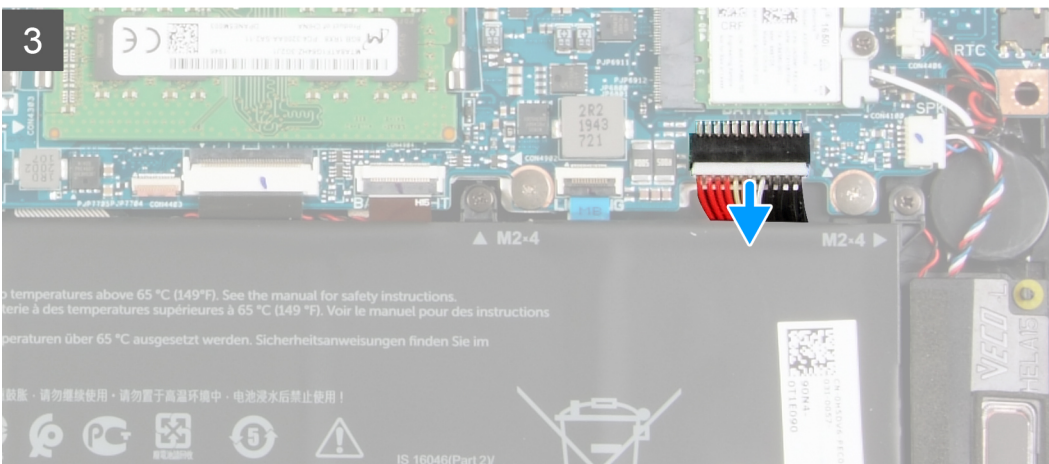
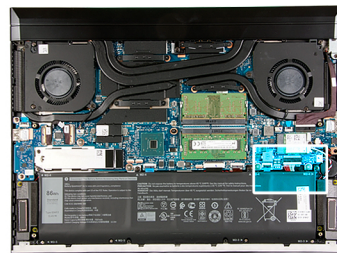

Trinn

1. Fest de seks (M2x5)-skruene som fester basedekslet til håndleddstøtten og tastaturenheten.
2. Løsne de to festeskrueene som fester basedekslet til håndleddstøtten og tastaturenheten.

⚠ FORSIKTIG: Ikke trekk eller lirk basedekslet på siden der hengslene er plassert, da dette kan skade basedekslet.

i MERK: Når de to festeskrueene på basedekslet er løst, blir det en åpning som kan brukes til å lirke og løfte basedekslet fra håndleddstøtten og tastaturenheten.

3. Start fra øverst i høyre hjørne for å lirke basedekslet, og løsne basedekslet fra tappene ved hjelp av en plastspiss. Løft basedekslet fra håndleddstøtten og tastaturenheten.

i | **MERK:** Følgende trinn gjelder bare hvis du vil ta ut flere komponenter fra datamaskinen.

4. Koble batterikabelen fra hovedkortet.
5. Snu datamaskinen, og hold nede strømknappen i 15 sekunder for å lade ut reststrøm.

Sette på basedekslet

Nødvendige forutsetninger

Hvis du setter inn en komponent, må du ta ut den eksisterende komponenten før du utfører installasjonsfremgangsmåten.

Om denne oppgaven

Følgende bilder viser plasseringen av basedekslet, og gir en visuell fremstilling av fremgangsmåten for å sette det på.

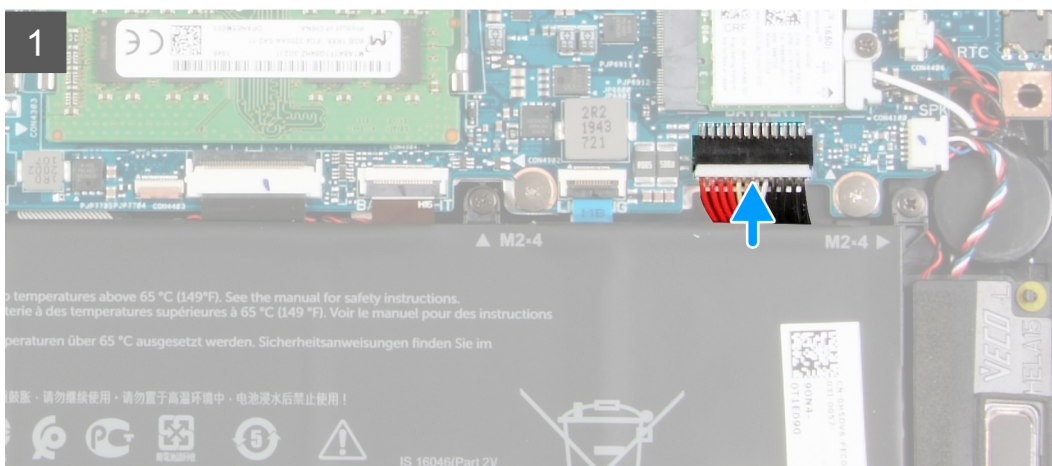

2

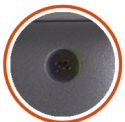
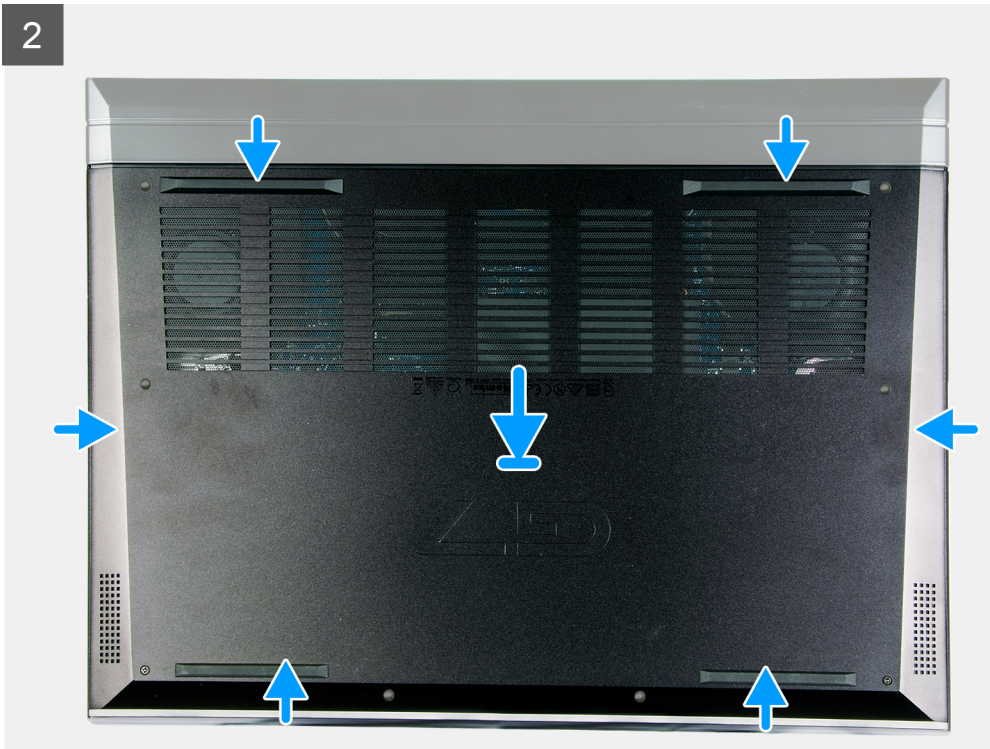

2x

6x
M2x5

3



Trinn

1. Koble batterikabelen til hovedkortet, hvis batteriet er koblet fra tidligere.
2. Juster skruehullene på basedekslet etter skruehullene på håndleddstøtten og tastaturenheten, og klikk deretter basedekslet på plass.

3. Stram de to festeskruene som fester basedekslet til håndleddstøtten og tastaturenheten.
4. Fest de seks (M2x5)-skruene som fester basedekslet til håndleddstøtten og tastaturenheten.

Neste trinn

1. Følg fremgangsmåten i [Etter at du har arbeidet inne i datamaskinen](#).

Batteri

Forholdsregler for litium-ion-batteri

FORSIKTIG:

- Vær forsiktig når du håndterer litium-ion-batterier.
- Lad batteriet fullstendig før du tar det ut. Koble strømadapteren fra systemet, og bruk bare datamaskinen ved hjelp av batteristrøm – batteriet er fulladet når datamaskinen ikke lenger slår seg på når du trykker ned strømknappen.
- Ikke knus, slipp, ødelegg eller gjennombore batteriet ved bruk av fremmedlegemer.
- Ikke utsett batteriet for høye temperaturer, eller demontere batteripakker og celler.
- Ikke trykk på overflaten av batteriet.
- Ikke bøy batteriet.
- Ikke bruk verktøy av noe slag for å lirke på eller mot batteriet.
- Sørg for at du ikke mister eller forlegger skruene ved service av dette produktet for å forhindre utilsiktet punktering eller skade på batteriet og andre systemkomponenter.
- Hvis batteriet sitter fast i datamaskinen som et resultat av oppsvulming, må du ikke prøve å løsne batteriet, da punktering, bøying, eller knusing av et litium-ion-batteri kan være farlig. Kontakt Dells tekniske kundestøtte for hjelp ved et slikt tilfelle. Gå til www.dell.com/contactdell.
- Kjøp alltid genuine batterier fra www.dell.com eller autoriserte Dell-partnere og videreforskere.

Ta ut batteriet

Nødvendige forutsetninger

1. Følg fremgangsmåten i [Før du arbeider inne i datamaskinen](#).
2. Ta av [basedekslet](#).

Om denne oppgaven

Følgende bilde viser plasseringen av batteriet, og gir en visuell fremstilling av fremgangsmåten for å ta det ut.

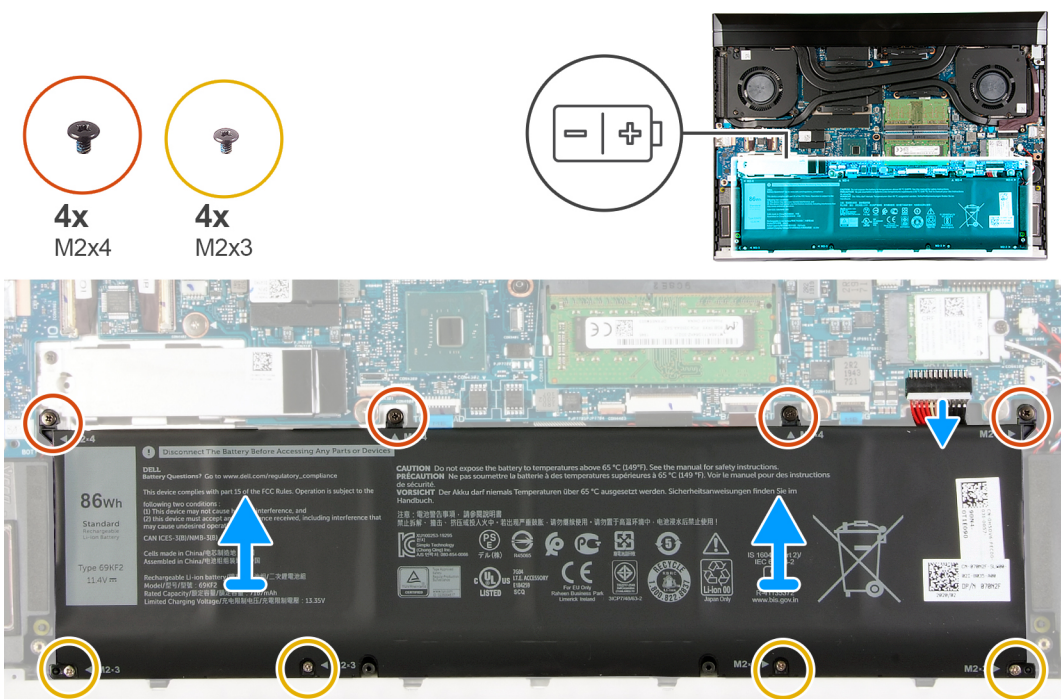

Trinn

1. Koble batterikabelen fra hovedkortet, hvis den ikke allerede er koblet fra.
2. Fjern de fire (M2x4)-skruene som fester batteriet til håndleddstøtten og tastaturenheten.
3. Fjern de fire (M2x3)-skruene som fester batteriet til håndleddstøtten og tastaturenheten.
4. Løft batteriet fra håndleddstøtten og tastaturenheten.

Sette inn batteriet

Nødvendige forutsetninger

Hvis du setter inn en komponent, må du ta ut den eksisterende komponenten før du utfører installasjonsfremgangsmåten.

Om denne oppgaven

Følgende bilde viser plasseringen av batteriet, og gir en visuell fremstilling av fremgangsmåten for å sette det inn.

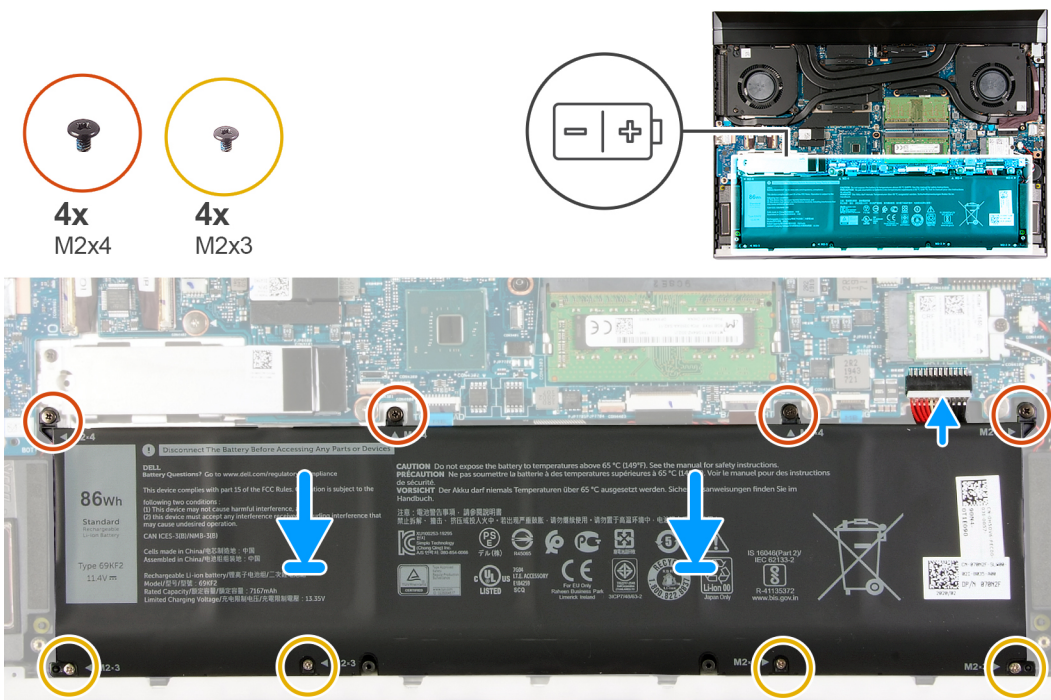

Trinn

1. Juster skruhellene på batteriet etter skruhellene på håndledsstøtten og tastaturenheten.
2. Fest de fire (M2x3)-skruene som fester batteriet til håndleddstøtten og tastaturenheten.
3. Fest de fire (M2x4)-skruene som fester batteriet til håndleddstøtten og tastaturenheten.
4. Koble batterikabelen til hovedkortet.

Neste trinn

1. Sett på [basedekslet](#).
2. Følg fremgangsmåten i [Etter at du har arbeidet inne i datamaskinen](#).

Klokkebatteri

Ta ut knappcellebatteriet

Nødvendige forutsetninger

⚠ FORSIKTIG: Når du tar ut knappcellebatteriet, tilbakestilles innstillingene for BIOS-konfigurasjonsapplikasjonen til standard. Det anbefales at du noterer innstillingene for BIOS-konfigurasjonsprogrammet før du tar ut knappcellebatteriet.

1. Følg fremgangsmåten i [Før du arbeider inne i datamaskinen](#).
2. Ta av [basedekslet](#).

Om denne oppgaven

Følgende bilde viser plasseringen av knappcellebatteriet, og gir en visuell fremstilling av fremgangsmåten for å ta det ut.

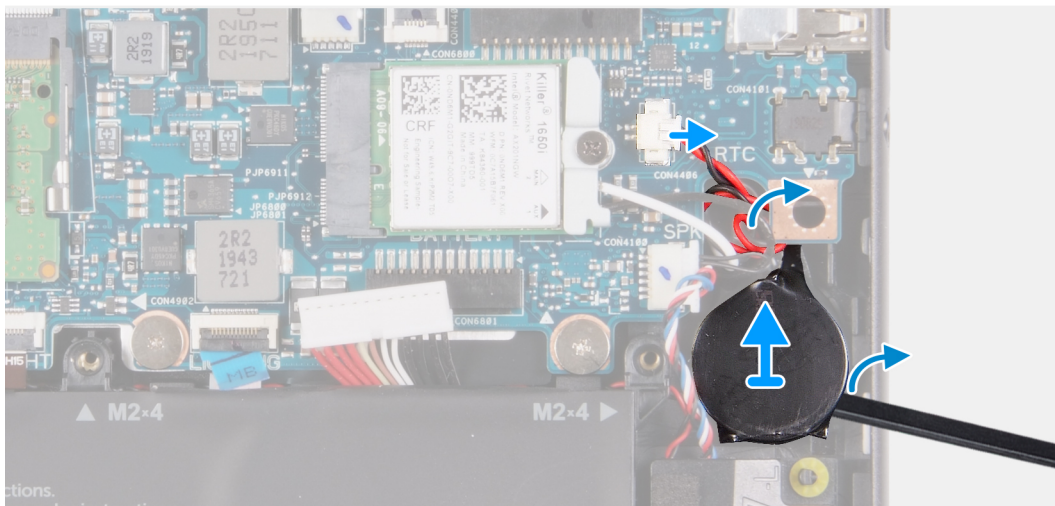
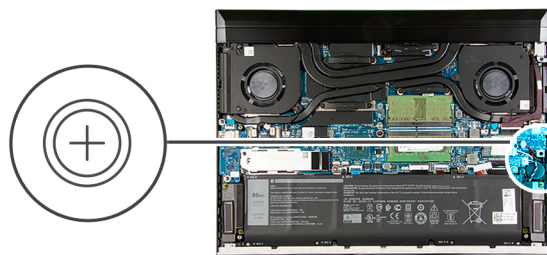

Trinn

1. Koble kabelen for knappcellebatteriet fra hovedkortet.
2. Ta ut kabelen for knappcellebatteriet fra kabelføringen under høyttalerkabelen.
3. Løsne knappcellebatteriet fra håndleddstøtten og tastaturenheten ved hjelp av en plastspiss.

Sette inn knappcellebatteriet

Nødvendige forutsetninger

Hvis du setter inn en komponent, må du ta ut den eksisterende komponenten før du utfører installasjonsfremgangsmåten.

Om denne oppgaven

Følgende bilde viser plasseringen av knappcellebatteriet, og gir en visuell fremstilling av fremgangsmåten for å sette det inn.

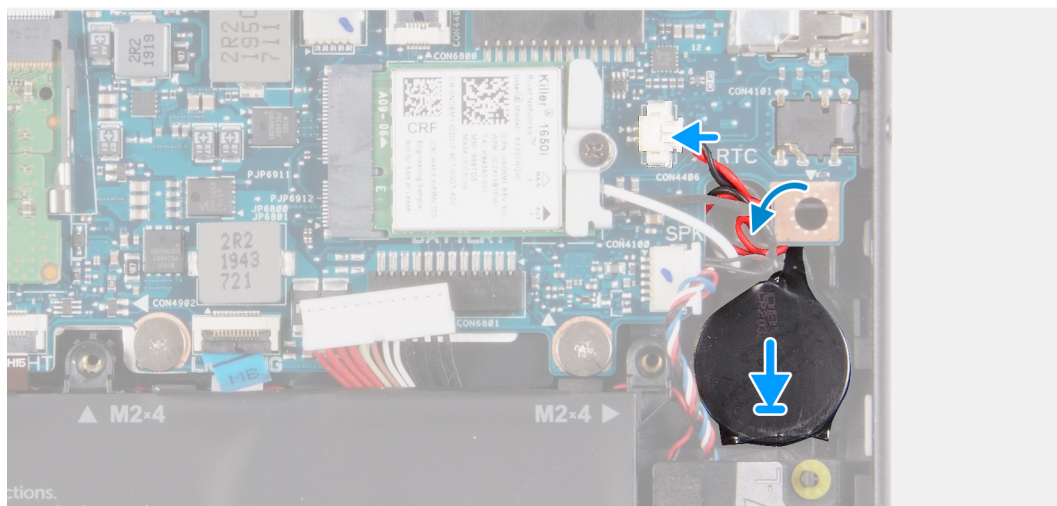
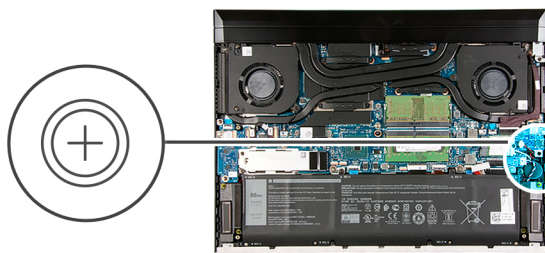

Trinn

1. Fest knappcellebatteriet til håndleddstøtten og tastaturenheten.
2. Før kabelen for knappcellebatteriet under høyttalerkabelen og gjennom kabelføringene.
3. Koble kabelen for knappcellebatteriet til hovedkortet.

Neste trinn

1. Sett på [basedekslet](#).
2. Følg fremgangsmåten i [Etter at du har arbeidet inne i datamaskinen](#).

Bakdeksel

Ta av bakdekslet

Nødvendige forutsetninger

1. Følg fremgangsmåten i [Før du arbeider inne i datamaskinen](#).
2. Ta av [basedekslet](#).

Om denne oppgaven

Følgende bilde viser plasseringen av bakdekslet, og gir en visuell fremstilling av fremgangsmåten for å ta det av.

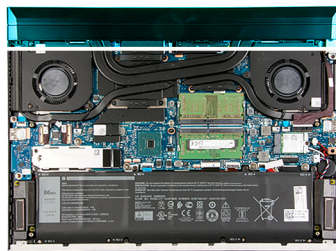
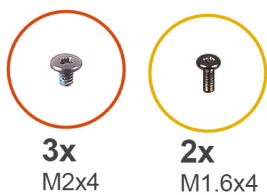

Trinn

1. Fjern de tre (M2x4)-skruene som fester bakdekslet til håndleddstøtten og taststurenheten.
2. Fjern de to (M1.6x4)-skruene som fester bakdekslet til hovedkortet.
3. Skyv bakdekslet fra hovedkortet, og løft det fra håndleddstøtten og tastaturenheten.

Sette på bakdekslet

Nødvendige forutsetninger

Hvis du setter inn en komponent, må du ta ut den eksisterende komponenten før du utfører installasjonsfremgangsmåten.

Om denne oppgaven

Følgende bilde viser plasseringen av bakdekslet, og gir en visuell fremstilling av fremgangsmåten for å sette det på.

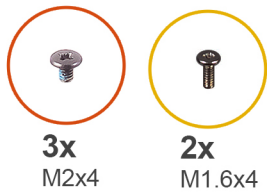

3x
M2x4

2x
M1.6x4

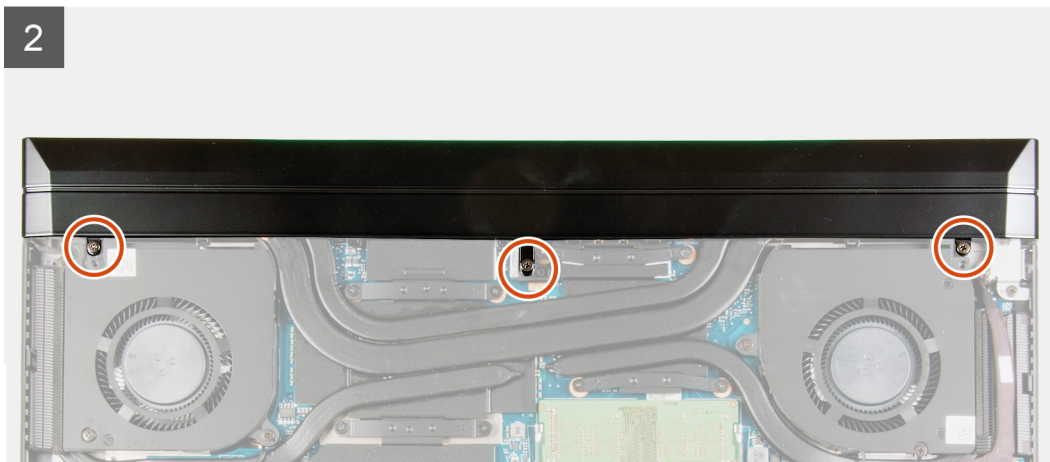
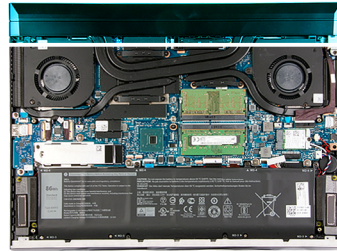

Trinn

1. Skyv bakdekslet mot hovedkortet.
2. Juster skruehullene på bakdekslet etter skruehullene på håndleddstøtten og tastaturenheten.
3. Fest de tre (M2x4)-skruene som fester bakdekslet til håndleddstøtten og tastaturenheten.
4. Fest de to (M1.6x4)-skruene som fester bakdekslet til hovedkortet.

Neste trinn

1. Sett på [basedekslet](#).
2. Følg fremgangsmåten i [Etter at du har arbeidet inne i datamaskinen](#).

Bakdekselbrakett

Ta ut bakdekselbraketten

Nødvendige forutsetninger

1. Følg fremgangsmåten i [Før du arbeider inne i datamaskinen](#).
2. Ta av [basedekslet](#).
3. Ta av [bakdekslet](#).

Om denne oppgaven

Følgende bilde viser plasseringen av bakdekselbraketten, og gir en visuell fremstilling av fremgangsmåten for å ta den ut.



4x
M2x5

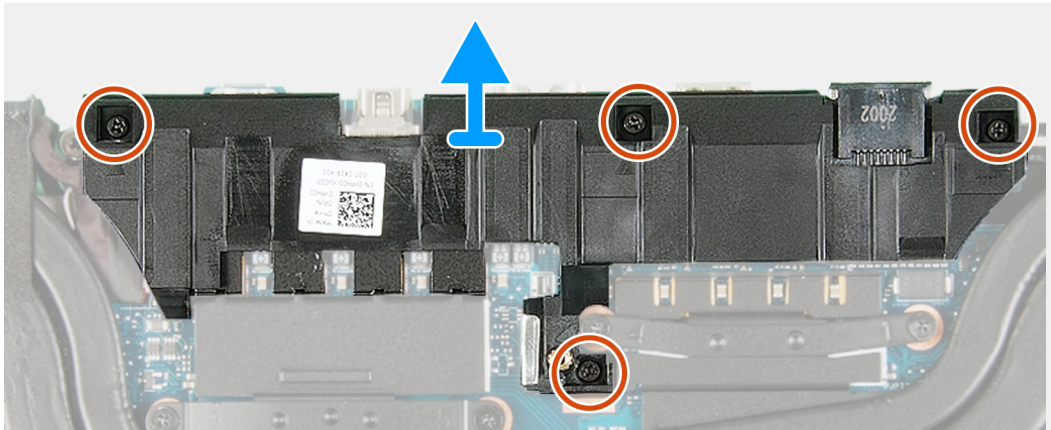
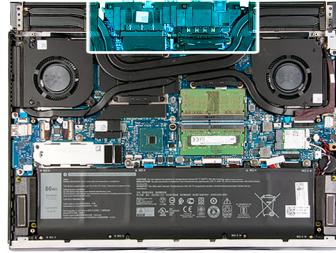

Trinn

1. Fjern de fire (M2x5)-skruene som fester bakdekselbraketten til hovedkortet.
2. Løft bakdekselbraketten fra hovedkortet.

Sette inn bakdekselbraketten

Nødvendige forutsetninger

Hvis du setter inn en komponent, må du ta ut den eksisterende komponenten før du utfører installasjonsfremgangsmåten.

Om denne oppgaven

Følgende bilde viser plasseringen av bakdekselbraketten, og gir en visuell fremstilling av fremgangsmåten for å sette den inn.



4x
M2x5

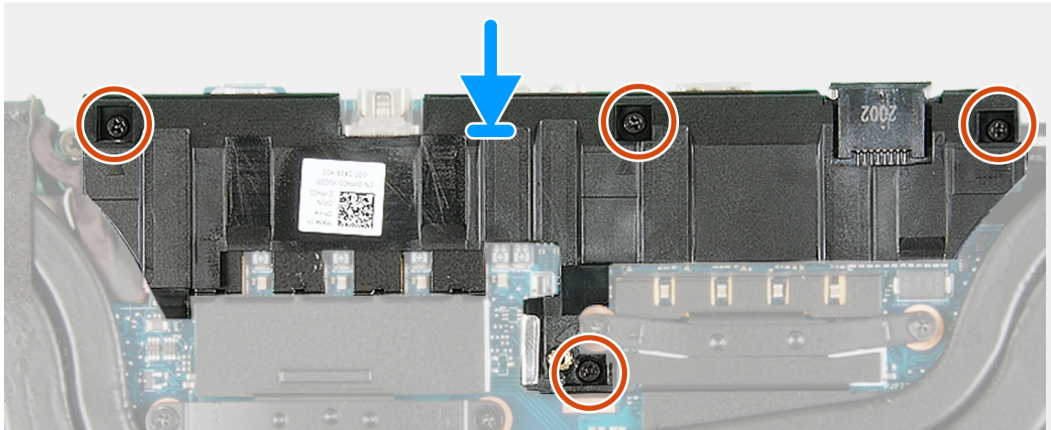
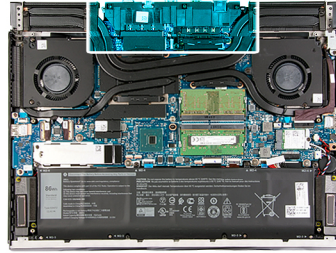

Trinn

1. Juster skruerullene på bakdekselbraketten etter skruerullene på hovedkortet.
2. Fest de fire (M2x5)-skruene som fester bakdekselbraketten til hovedkortet.

Neste trinn

1. Sett på [bakdekslet](#).
2. Sett på [basedekslet](#).
3. Følg fremgangsmåten i [Etter at du har arbeidet inne i datamaskinen](#).

Skjermenhet

Ta ut skjermenheten

Nødvendige forutsetninger

1. Følg fremgangsmåten i [Før du arbeider inne i datamaskinen](#).
2. Ta av [basedekslet](#).
3. Ta av [bakdekslet](#).
4. Ta ut [bakdekselbraketten](#).

Om denne oppgaven

Følgende bilder viser plasseringen av skjermenheten, og gir en visuell fremstilling av fremgangsmåten for å ta den ut.



1x
M2x4



8x
M2.5x5

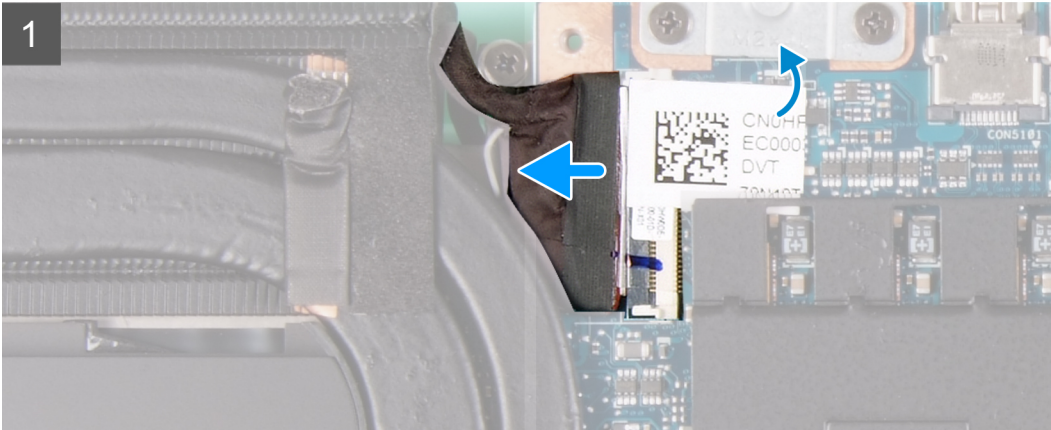
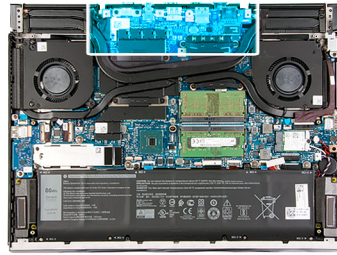



Trinn

1. Åpne låsen, og koble skjermkabelen fra hovedkortet.
2. Fjern den ene (M2x4)-skruen som fester venstre skjermkabelen til håndleddstøtten og tastaturenheten.
3. Snu datamaskinen.
4. Fjern de åtte (M2.5x5)-skruene som fester hengslene for skjermenheten til håndleddstøtten og tastaturenheten.
5. Løft hengslene fra håndleddstøtten og tastaturenheten.
6. Skyv skjermenheten fra håndleddstøtten og tastaturenheten.
7. Når du har utført alle trinnene ovenfor, står du igjen med skjermenheten.



Sette inn skjermenheten

Nødvendige forutsetninger

Hvis du setter inn en komponent, må du ta ut den eksisterende komponenten før du utfører installasjonsfremgangsmåten.

Om denne oppgaven

Følgende bilder viser plasseringen av skjermenheten, og gir en visuell fremstilling av fremgangsmåten for å sette den inn.



1x
M2x4



8x
M2.5x5

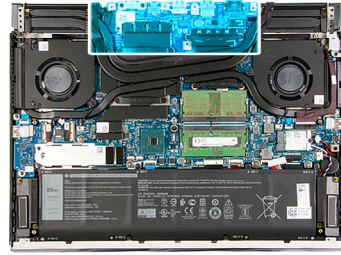

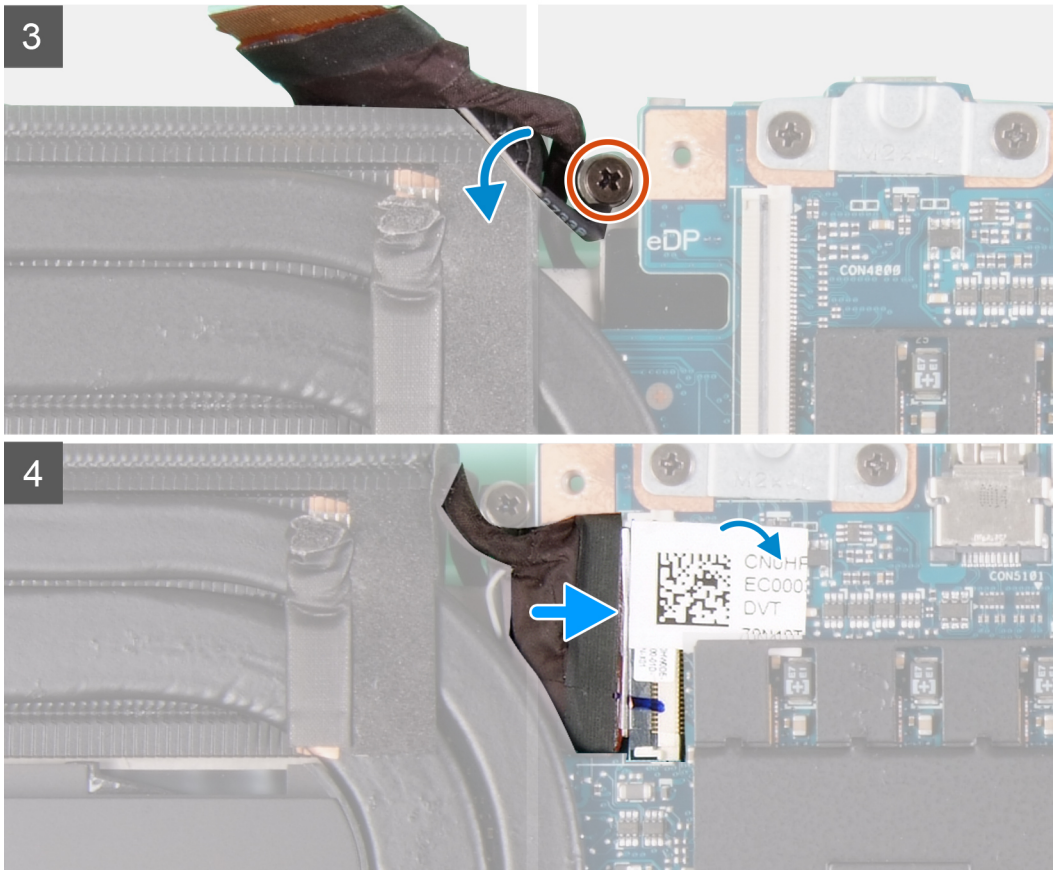

Trinn

1. Juster tappene på hengslene etter sporene på håndleddstøtten og tastaturenheten, og sett skjermenheten på håndleddstøtten og tastaturenheten.
2. Juster skruerullene på håndleddstøtten og tastaturenheten etter skruerullene på høyre og venstre hengsel på skjermenheten.
3. Fest de åtte (M2.5x5)-skruene som fester hengslene for skjermenheten til håndleddstøtten og tastaturenheten.
4. Juster skjermenheten etter skruerullene på håndleddstøtten og tastaturenheten.
5. Fest den ene (M2x4)-skruen som fester skjermkabelen til hovedkortet.
6. Koble skjermkabelen til kontakten på hovedkortet, og lukk låsen som fester kabelen.

Neste trinn

1. Sett inn [bakdekselbraketten](#).
2. Sett på [bakdekslet](#).
3. Sett på [basedekslet](#).
4. Følg fremgangsmåten i [Etter at du har arbeidet inne i datamaskinen](#).

Trådløskort

Ta ut trådløskortet

Nødvendige forutsetninger

1. Følg fremgangsmåten i [Før du arbeider inne i datamaskinen](#).
2. Ta av [basedekslet](#).

Om denne oppgaven

Følgende bilde viser plasseringen av trådløskortet, og gir en visuell fremstilling av fremgangsmåten for å ta det ut.



1x
M2x4

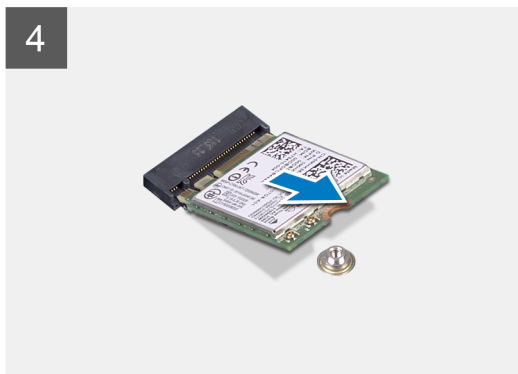
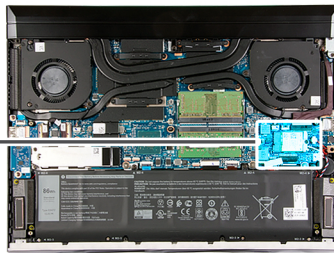

Trinn

1. Fjern den ene (M2x4)-skruen som fester trådløskortbraketten til hovedkortet.
2. Løft braketten til trådløskortet av trådløskortet.
3. Koble antennekablene fra trådløskortet.
4. Skyv og fjern det trådløse kortet ut av sporet til trådløskortet.

Sette inn trådløskortet

Nødvendige forutsetninger

Hvis du setter inn en komponent, må du ta ut den eksisterende komponenten før du utfører installasjonsfremgangsmåten.

Om denne oppgaven

Følgende bilde viser plasseringen av trådløskortet, og gir en visuell fremstilling av fremgangsmåten for å sette det inn.



1x
M2x4

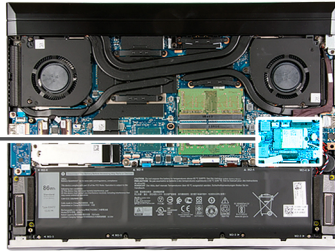

Trinn

1. Juster hakket på trådløskortet etter tappen på trådløskortsporet, og sett trådløskortet i vinkel inn i trådløskortsporet.
2. Koble antennekablene til trådløskortet.

Tabellen nedenfor viser fargeplanen for antennekablene til trådløskortet som datamaskinen støtter.

Tabell 2. Fargeplan for antennekabler

Kontakter på det trådløskortet	Farge antennekabel
Hoved (hvit trekant)	Hvit
Hjelpkontakt (svart trekant)	Svart

3. Juster skruetaket på trådløskortbraketten etter skruetaket på hovedkortet.
4. Fest den ene (M2x4)-skruen som fester trådløskortbraketten til trådløskortet og hovedkortet.

Neste trinn

1. Sett på [basedekslet](#).
2. Følg fremgangsmåten i [Etter at du har arbeidet inne i datamaskinen](#).

SSD-stasjon

Ta ut M.2 2230 SSD-disken

Nødvendige forutsetninger

1. Følg fremgangsmåten i [Før du arbeider inne i datamaskinen](#).
2. Ta av [basedekslet](#).

Om denne oppgaven

MERK: Det kan det hende at datamaskinen støtter M.2 2230 SSD-disken eller M.2 2280 SSD-disken , avhengig av konfigurasjonen som er bestilt.

Følgende bilde viser plasseringen av M.2 2230 SSD-disken ,og gir en visuell fremstilling av fremgangsmåten for å ta den ut.

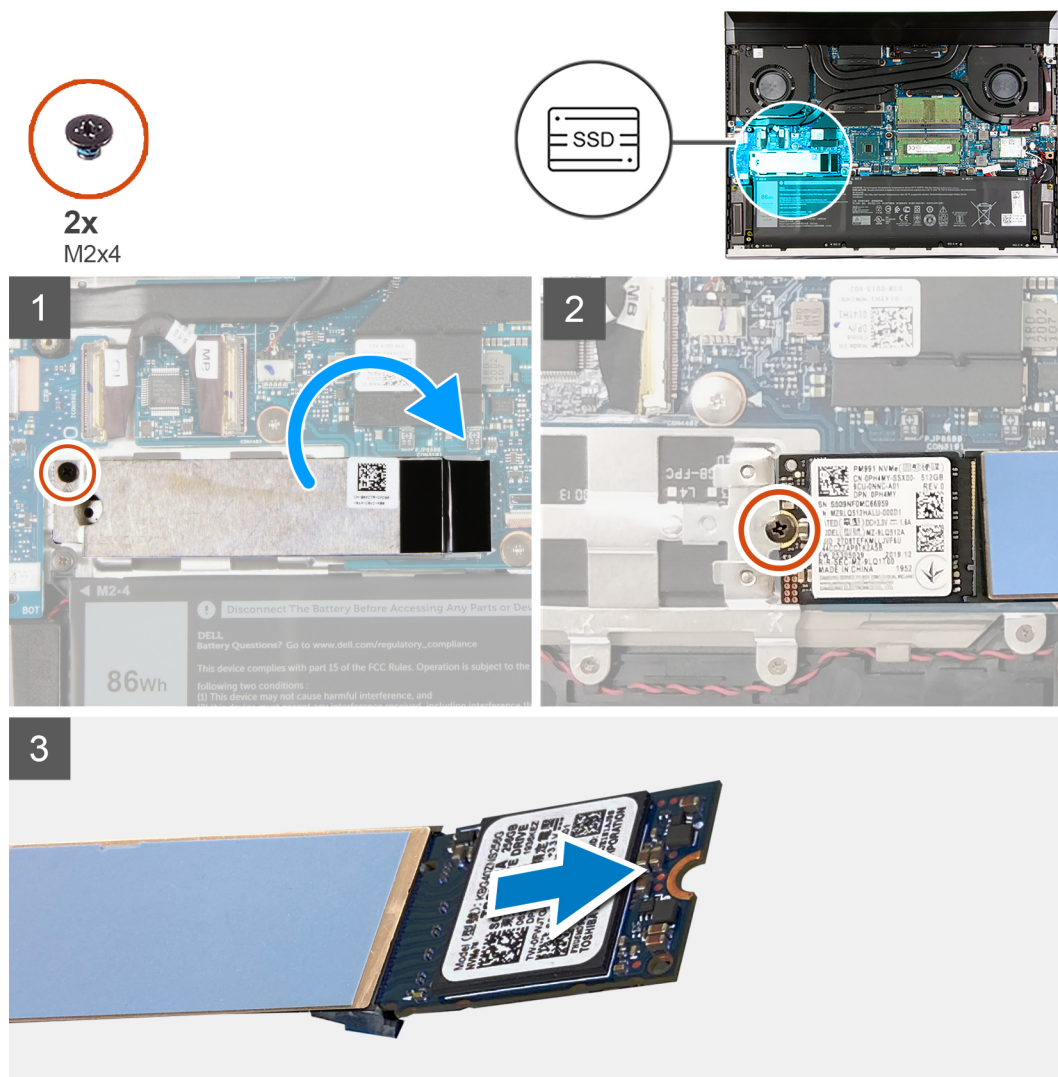

Trinn

1. Fjern den ene (M2x4)-skruen som fester varmebraketten for SSD-disken til hovedkortet.
2. Snu varmebraketten for SSD-disken for å få tilgang til SSD-disken.

MERK: Hvis du vil sette inn hovedkortet, må du ikke etterlate varmebraketten for SSD-disken på hovedkortet. Løsne den selvklebende tapen fra hovedkortet, og løft varmebraketten for SSD-disken.

3. Fjern den ene (M2x4)-skruen som fester SSD-disken til hovedkortet.
4. Skyv, og løft SSD-disken i SSD-diskspor 1.

Sett inn M.2 2230 SSD-disken

Nødvendige forutsetninger

Hvis du setter inn en komponent, må du ta ut den eksisterende komponenten før du utfører installasjonsfremgangsmåten.

Om denne oppgaven

MERK: Det kan det hende at datamaskinen støtter M.2 2230 SSD-disken eller M.2 2280 SSD-disken, avhengig av konfigurasjonen som er bestilt.

Følgende bilde viser plasseringen av M.2 2230 SSD-disken, og gir en visuell fremstilling av fremgangsmåten for å sette den inn.

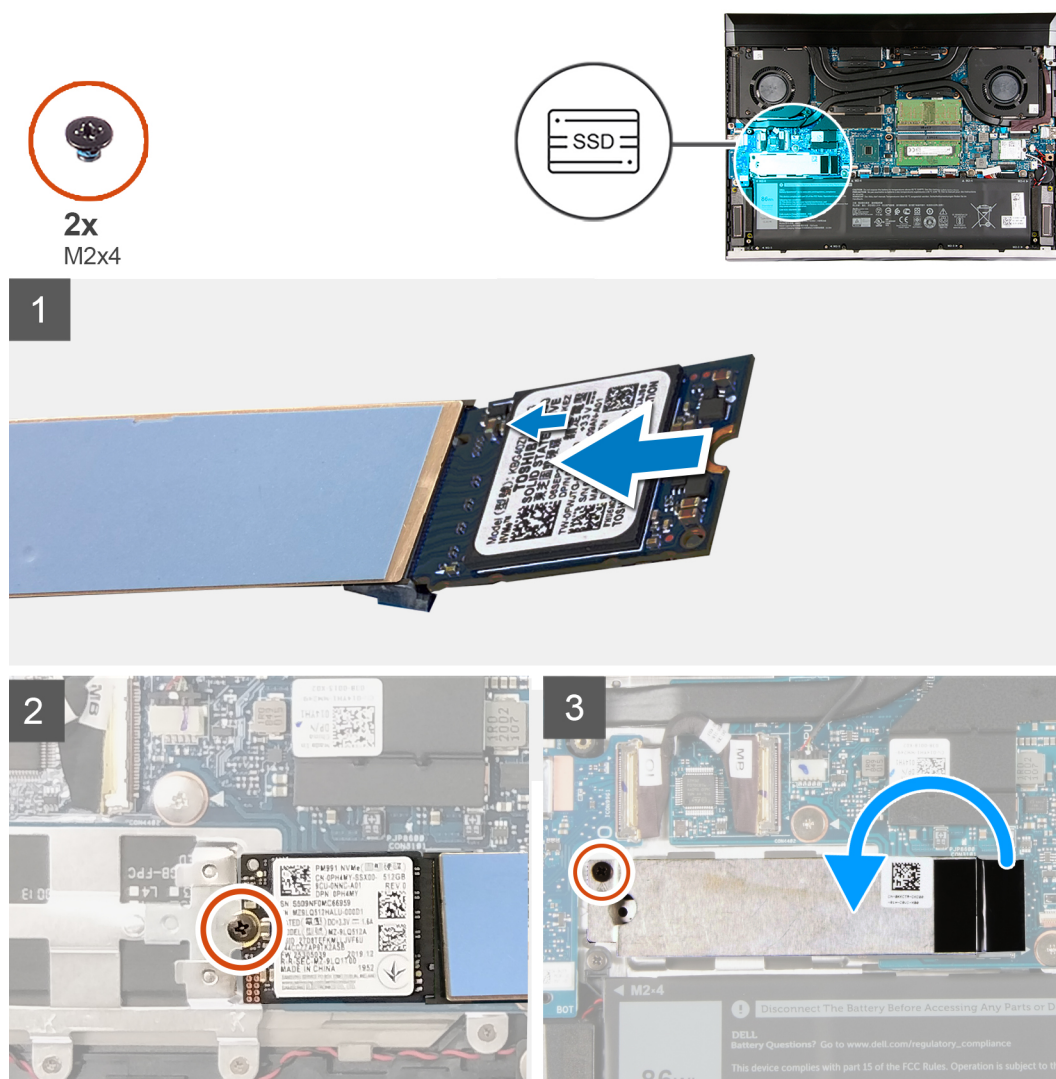

Trinn

1. Juster hakket på SSD-disken etter tappen på SSD-disksporet.
2. Skyv SSD-disken inn i SSD-disksporet.
3. Fest den ene (M2x4)-skruen som fester SSD-disken til hovedkortet.
4. Sett varmebraketten for SSD-disken over SSD-disken ved hjelp av justeringsstolpen.
5. Fest den ene (M2x4)-skruen som fester varmebraketten for SSD-disken til hovedkortet, hvis tilgjengelig.

MERK: Fest tapen som fester varmebraketten for SSD-disken til hovedkortet, hvis tilgjengelig.

Neste trinn

1. Sett på [basedekslet](#).
2. Følg fremgangsmåten i [Etter at du har arbeidet inne i datamaskinen](#).

Ta ut M.2 2280 SSD-disken

Nødvendige forutsetninger

1. Følg fremgangsmåten i [Før du arbeider inne i datamaskinen](#).
2. Ta av [basedekslet](#).

Om denne oppgaven

MERK: Det kan det hende at datamaskinen støtter M.2 2230 SSD-disken eller M.2 2280 SSD-disken, avhengig av konfigurasjonen som er bestilt.

Følgende bilde viser plasseringen av M.2 2280 SSD-disken, og gir en visuell fremstilling av fremgangsmåten for å ta den ut.

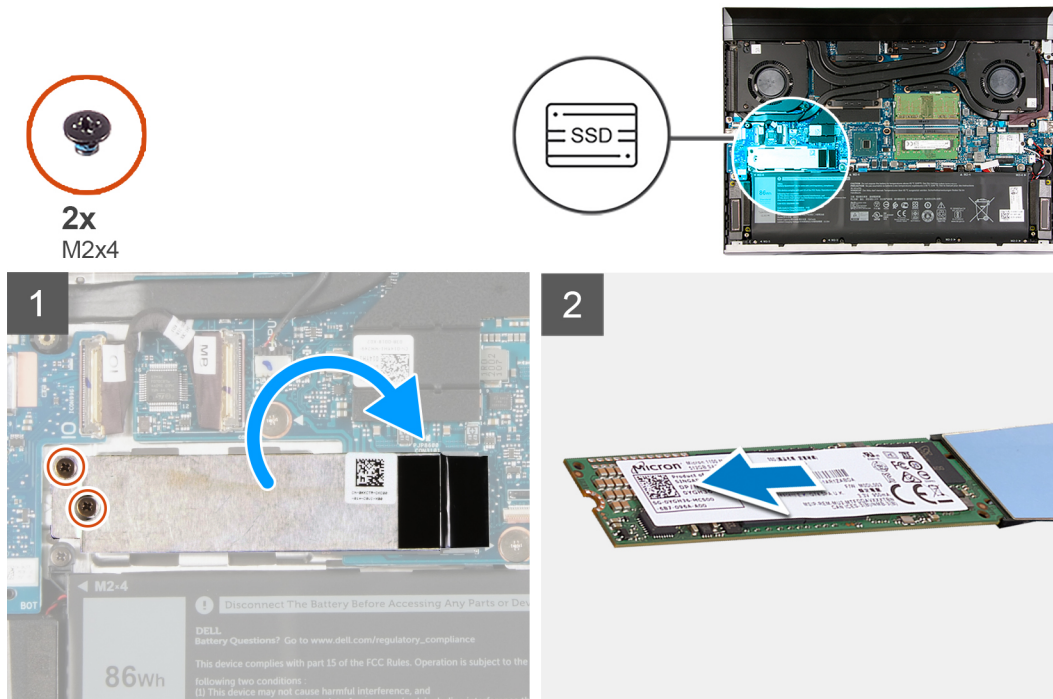

Trinn

1. Fjern de to (M2x4)-skruene som fester varmebraketten for SSD-disken og SSD-disken til hovedkortet.
2. Snu varmebraketten for SSD-disken for å få tilgang til SSD-disken.

MERK: Hvis du vil sette inn hovedkortet, må du ikke etterlate varmebraketten for SSD-disken på hovedkortet. Løsne den selvklebende tapen fra hovedkortet, og løft varmebraketten for SSD-disken.

3. Skyv, og løft SSD-disken fra SSD-diskspor 1.

Sette inn M.2 2280 SSD-disken

Nødvendige forutsetninger

Hvis du setter inn en komponent, må du ta ut den eksisterende komponenten før du utfører installasjonsfremgangsmåten.

Om denne oppgaven

MERK: Det kan det hende at datamaskinen støtter M.2 2230 SSD-disken eller M.2 2280 SSD-disken, avhengig av konfigurasjonen som er bestilt.

Følgende bilde viser plasseringen av M.2 2280 SSD-disken, og gir en visuell fremstilling av fremgangsmåten for å sette den inn.

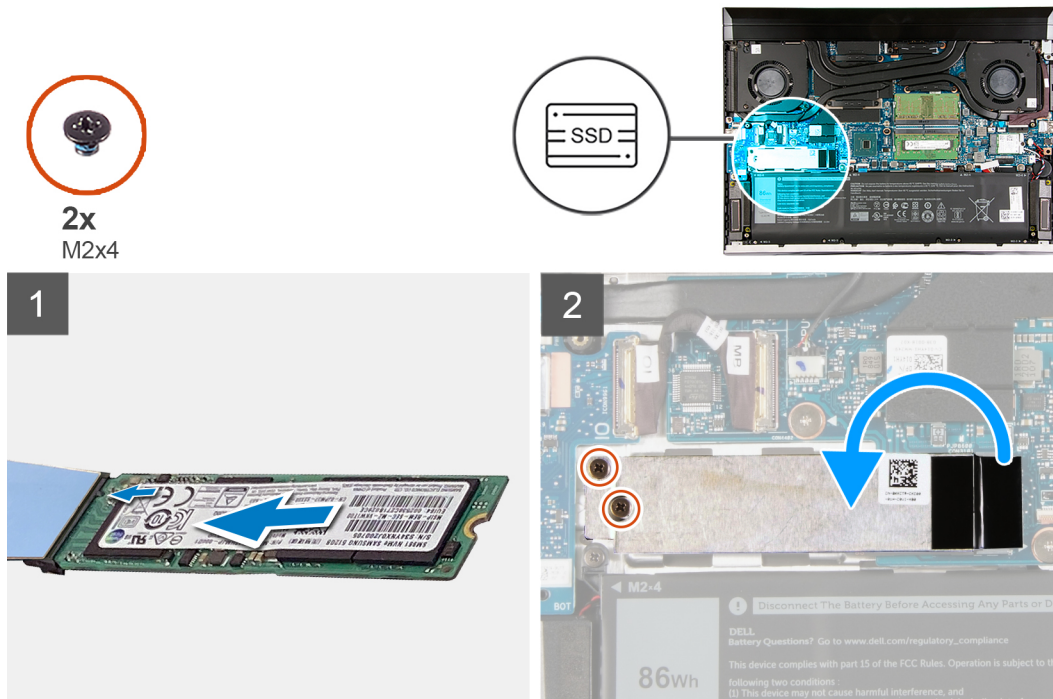

Trinn

1. Juster hakket på SSD-disken etter tappene på SSD-disksporet.
2. Skyv SSD-disken inn i SSD-disksporet.
3. Sett varmebraketten for SSD-disken over SSD-disken ved hjelp av justeringsstolpen.
4. Fest de to (M2x4)-skruene som fester varmebraketten for SSD-disken og SSD-disken til hovedkortet.

MERK: Fest tapen som fester varmebraketten for SSD-disken til hovedkortet, hvis tilgjengelig.

Neste trinn

1. Sett på [basedekslet](#).
2. Følg fremgangsmåten i [Etter at du har arbeidet inne i datamaskinen](#).

Minnemoduler

Ta ut minnemodulene

Nødvendige forutsetninger

1. Følg fremgangsmåten i [Før du arbeider inne i datamaskinen](#).

2. Ta av [basedekslet](#).

Om denne oppgaven

Følgende bilde viser plasseringen av minnemodulene, og gir en visuell fremstilling av fremgangsmåten for å ta de ut.

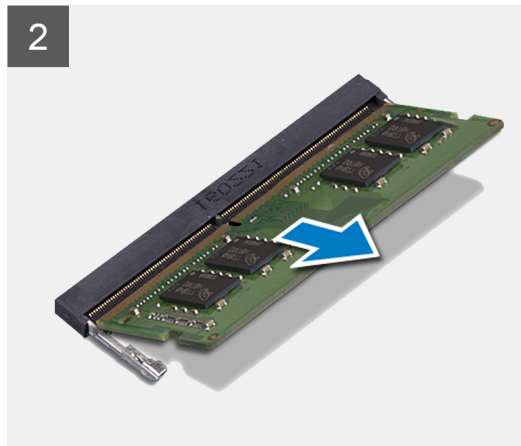
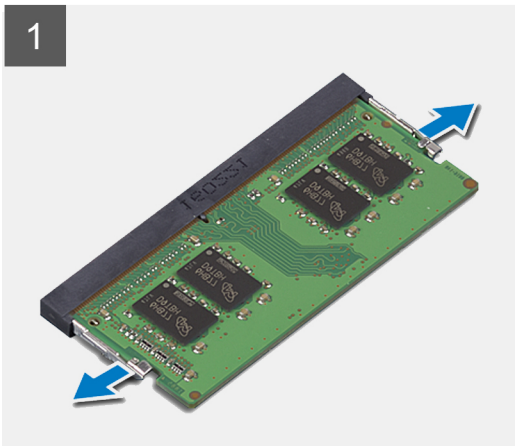
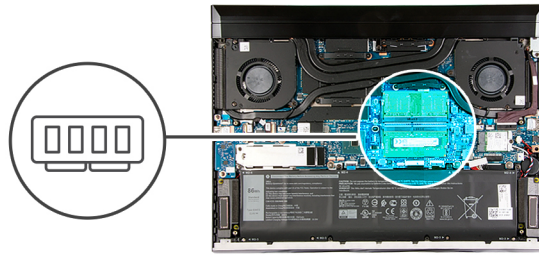

Trinn

1. Atskill festeklemmene forsiktig fra hver ende av minnemodulsporet til minnemodulen spretter opp ved hjelp av fingertuppene.
2. Skyv, og ta ut minnemodulen fra minnemodulsporet.

 **MERK:** Gjenta trinn 1 og 2 for å ta ut den andre minnemodulen, hvis den er satt inn på datamaskinen.

Sette inn minnemodulene

Nødvendige forutsetninger

Hvis du setter inn en komponent, må du ta ut den eksisterende komponenten før du utfører installasjonsfremgangsmåten.

Om denne oppgaven

Følgende bilde viser plasseringen av minnemodulene, og gir en visuell fremstilling av fremgangsmåten for å sette de inn.

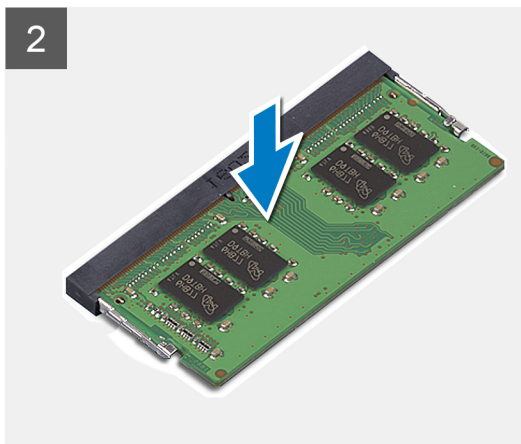
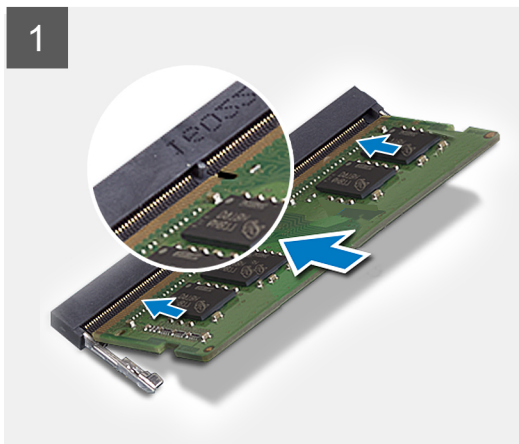
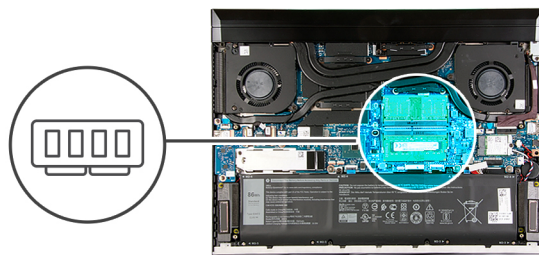

Trinn

1. Juster hakket på minnemodulen med tappen på minnemodulsporet.
2. Skyv minnemodulen i vinkel inn i minnemodulsporet.
3. Trykk minnemodulen ned helt til den klikker på plass.

i **MERK:** Hvis du ikke hører et klikk, må du ta ut minnemodulen og sette den inn på nytt.

i **MERK:** Gjenta trinn 1 til 3 for å sette inn den andre minnemodulen, hvis den er tilgjengelig på datamaskinen.

Neste trinn

1. Sett på [basedekslet](#).
2. Følg fremgangsmåten i [Etter at du har arbeidet inne i datamaskinen](#).

Prosessorfifte

Ta ut prosessorfiften

Nødvendige forutsetninger

1. Følg fremgangsmåten i [Før du arbeider inne i datamaskinen](#).
2. Ta av [basedekslet](#).

Om denne oppgaven

Følgende bilde viser plasseringen av prosessorfiften, og gir en visuell fremstilling av fremgangsmåten for å ta den ut.



2x
M2x4

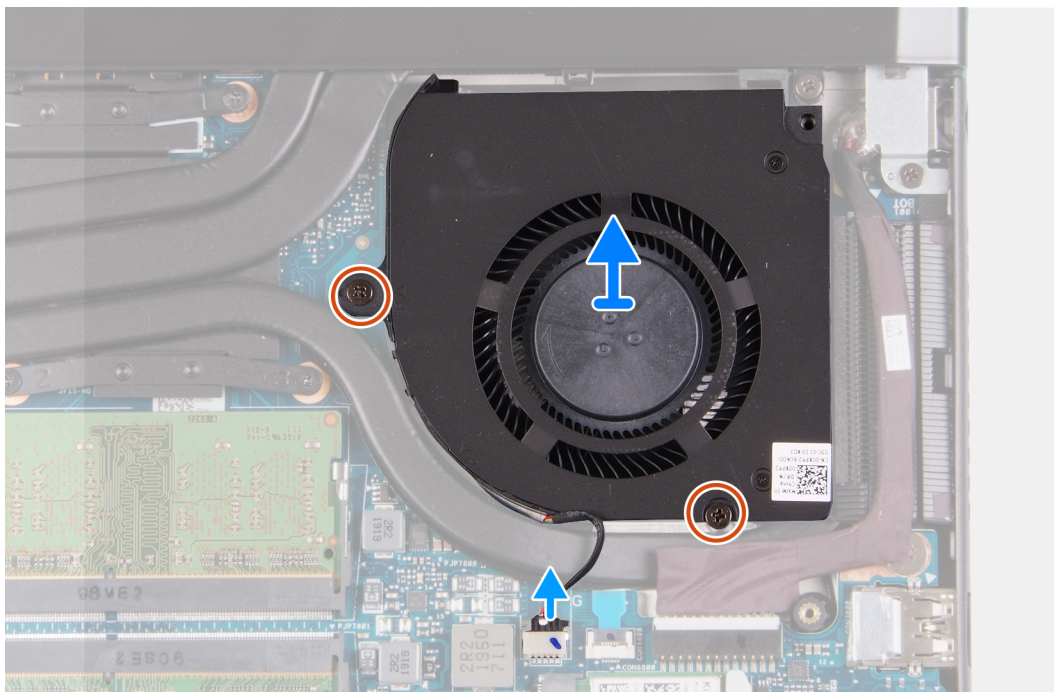
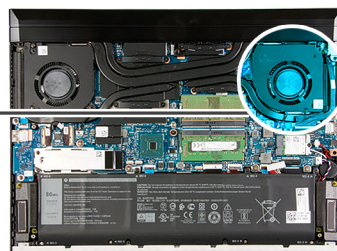
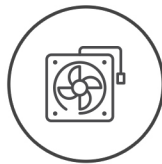

Trinn

1. Fjern de to (M2x4)-skruene som fester prosessorviften til hovedkortet, håndleddstøtten og tastaturenheten.
2. Koble kabelen til prosessorens vifte fra hovedkortet.
3. Løft prosessorviften fra håndleddstøtten og tastaturenheten.

Sette inn prosessorviften

Nødvendige forutsetninger

Hvis du setter inn en komponent, må du ta ut den eksisterende komponenten før du utfører installasjonsfremgangsmåten.

Om denne oppgaven

Følgende bilde viser plasseringen av prosessorviften, og gir en visuell fremstilling av fremgangsmåten for å sette den inn.



2x
M2x4

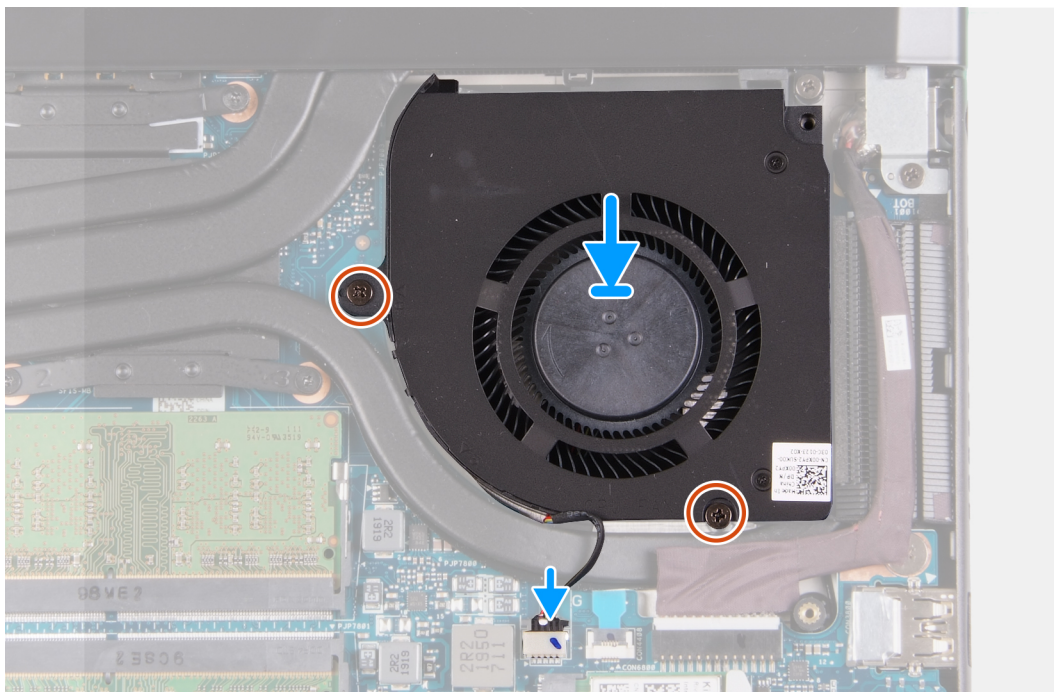
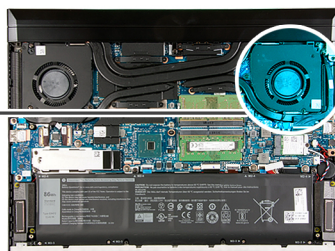
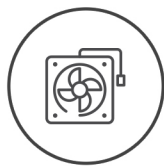

Trinn

1. Juster skruhellene på prosessorviften etter skruhellene på hovedkortet, håndleddstøtten og tastaturenheten.
2. Koble kabelen til prosessorviften til hovedkortet.
3. Fest de to (M2x4)-skruene som fester prosessorviften til hovedkortet, håndleddstøtten og tastaturenheten.

Neste trinn

1. Sett på [basedekslet](#).
2. Følg fremgangsmåten i [Etter at du har arbeidet inne i datamaskinen](#).

Grafikkortvifte

Ta ut grafikkortviften

Nødvendige forutsetninger

1. Følg fremgangsmåten i [Før du arbeider inne i datamaskinen](#).
2. Ta av [basedekslet](#).

Om denne oppgaven

Følgende bilde viser plasseringen av grafikkortviften, og gir en visuell fremstilling av fremgangsmåten for å ta den ut.



2x
M2x4

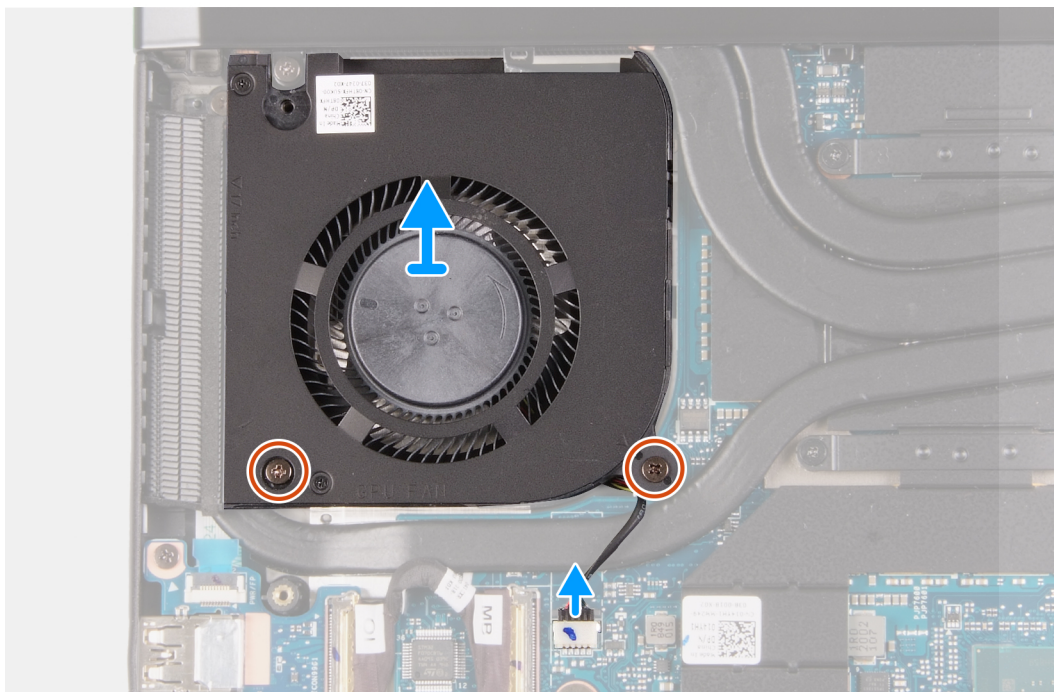
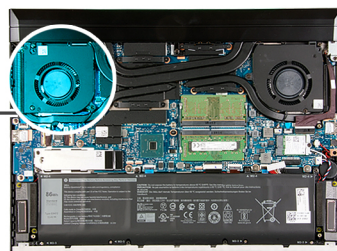
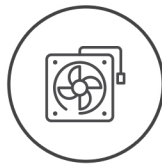

Trinn

1. Fjern de to (M2x4)-skruene som fester grafikkortviften til hovedkortet, håndleddstøtten og tastaturenheten.
2. Koble kabelen for grafikkortviften fra hovedkortet.
3. Løft grafikkortviften fra håndleddstøtten og tastaturenheten.

Ta ut grafikkortviften

Nødvendige forutsetninger

Hvis du setter inn en komponent, må du ta ut den eksisterende komponenten før du utfører installasjonsfremgangsmåten.

Om denne oppgaven

Følgende bilde viser plasseringen av grafikkortviften, og gir en visuell fremstilling av fremgangsmåten for å sette den inn.



2x
M2x4

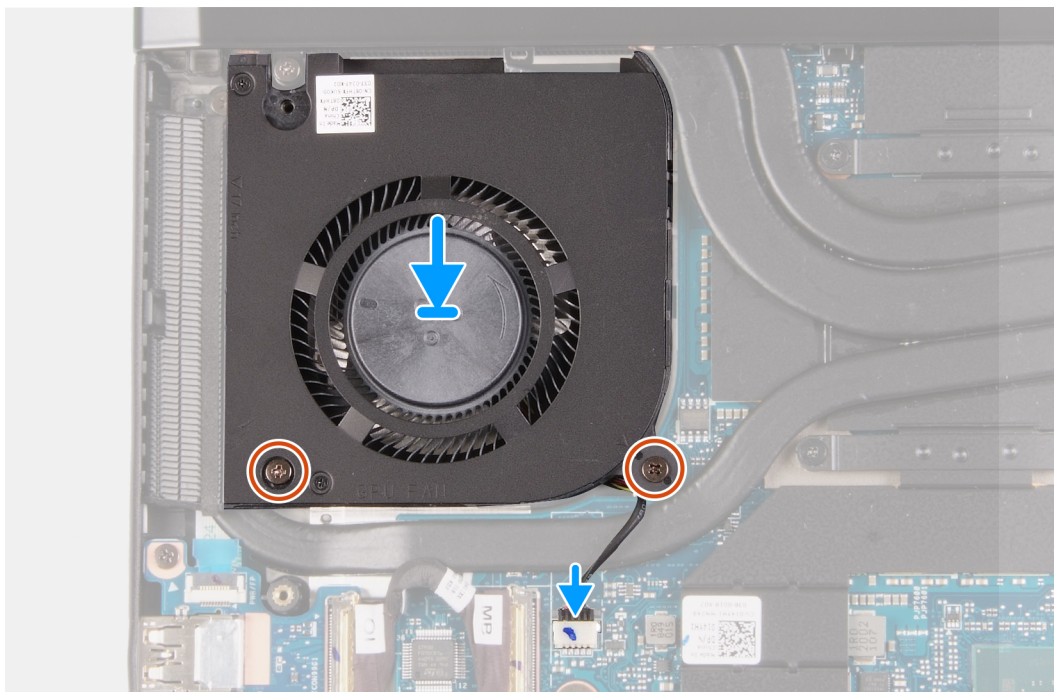
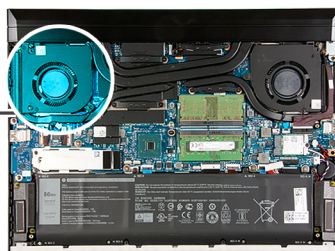
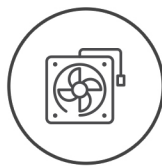

Trinn

1. Juster skruhellene på grafikkortviften etter skruhellene på hovedkortet, håndleddstøtten og tastaturenheten.
2. Koble kabelen for grafikkortviften til hovedkortet.
3. Fest de to (M2x4)-skruene som fester grafikkortviften til hovedkortet, håndleddstøtten og tastaturenheten.

Neste trinn

1. Sett på [basedekslet](#).
2. Følg fremgangsmåten i [Etter at du har arbeidet inne i datamaskinen](#).

Strømadapterport

Sette inn strømadapterporten

Nødvendige forutsetninger

Hvis du setter inn en komponent, må du ta ut den eksisterende komponenten før du utfører installasjonsfremgangsmåten.

Om denne oppgaven

Følgende bilde viser plasseringen av strømadapterporten, og gir en visuell fremstilling av fremgangsmåten for å sette den inn.



1x
M2x2.5

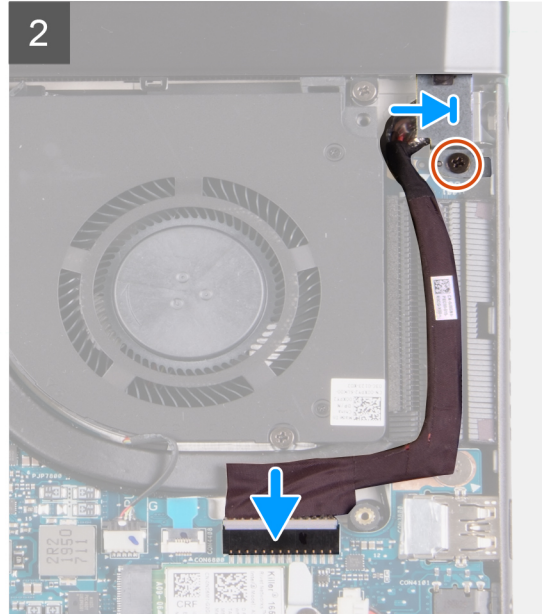
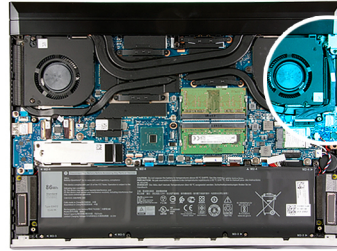

Trinn

1. Sett strømadapterporten inn i sporet i håndleddstøtten og tastaturenheten.
2. Før strømadapterkabelen gjennom kabelføringene på varmeavlederens.
3. Koble kabelen for strømadapterporten til hovedkortet.
4. Juster skruhullet på strømadapterbraketten etter skruhullet på håndleddstøtten og tastaturenheten.
5. Fest den ene (M2x2.5)-skruen som fester braketten for strømadapterporten til håndleddstøtten og tastaturenheten.

Neste trinn

1. Sett på [basedekslet](#).
2. Følg fremgangsmåten i [Etter at du har arbeidet inne i datamaskinen](#).

Ta ut strømadapterporten

Nødvendige forutsetninger

1. Følg fremgangsmåten i [Før du arbeider inne i datamaskinen](#).
2. Ta av [basedekslet](#).

Om denne oppgaven

Følgende bilde viser plasseringen av strømadapterporten, og gir en visuell fremstilling av fremgangsmåten for å ta den ut.



1x
M2x2.5

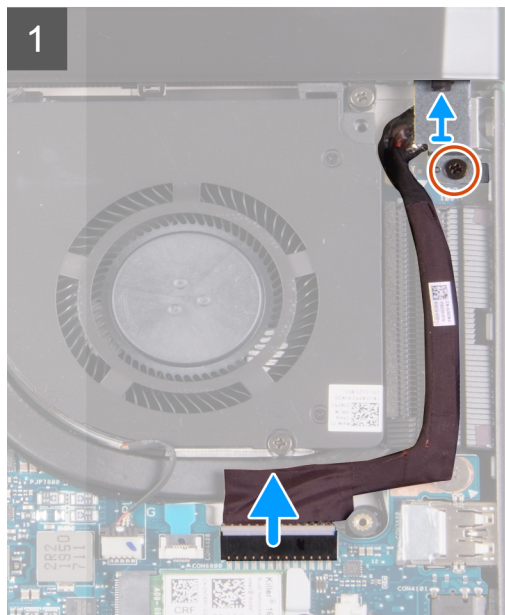
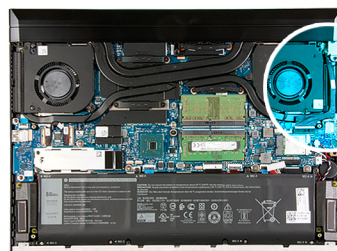

Trinn

1. Fjern den ene (M2x2.5)-skruen som fester braketten for strømadapterporten til håndleddsstøtten og tastaturenheten.
2. Løft braketten for strømadapterporten fra håndleddsstøtten og tastaturenheten.
3. Koble kabelen til strømadapterporten fra hovedkortet.
4. Ta ut kabelen for strømadapterporten fra kabelføringene på varmeavlederen.
5. Løft strømadapterporten sammen med kabelen fra håndleddsstøtten og tastaturenheten.

Strømknapp med fingeravtrykksleser (ekstrautstyr)

Ta ut strømknappen med fingeravtrykksleseren (ekstrautstyr)

Nødvendige forutsetninger

1. Følg fremgangsmåten i [Før du arbeider inne i datamaskinen](#).
2. Ta av [basedekslet](#).
3. Ta av [bakdekslet](#).
4. Ta ut [bakdekselbraketten](#).
5. Ta ut [grafikkortviften](#).
6. Ta ut [hovedkortet](#).

MERK: Du kan ta ut og sette inn hovedkortet sammen med varmeavlederen. Dette forenkler fremgangsmåten for å ta ut og sette inn hovedkortet og varmeavlederen, og forhindrer skade på varmebindingen mellom hovedkortet og varmeavlederen.

Om denne oppgaven

Følgende bilde viser plasseringen av strømknappen med fingeravtrykksleseren (ekstrautstyr), og gir en visuell fremstilling av fremgangsmåten for å ta den ut.



3x
M2x2.5

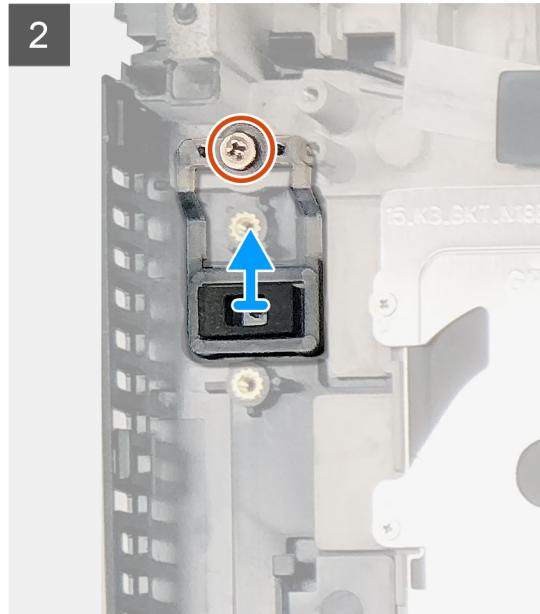
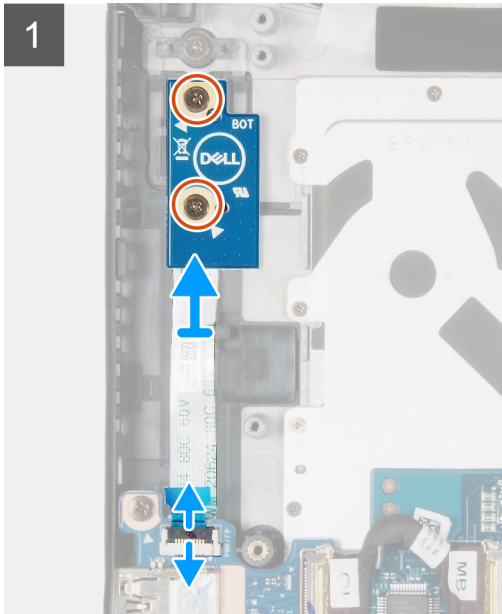
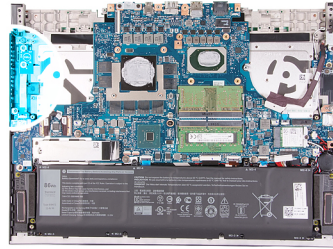

Trinn

1. Åpne låsen, og koble strømknappen med fingeravtrykkleseren (ekstrautstyr) fra kontakten på I/O-kortet.
2. Fjern de to (M2x2.5)-skruene som fester strømknappen med fingeravtrykkleseren (ekstrautstyr) til håndleddstøtten og tastaturenheten.
3. Løft strømknappkortet fra håndleddstøtten og tastaturenheten.
4. Fjern den ene (M2x2.5)-skruen som fester fingeravtrykkleseren til håndleddstøtten og tastaturenheten.
5. Løft strømknappen og fingeravtrykkleseren (ekstrautstyr) fra håndleddstøtten og tastaturenheten.

Sette inn strømknappkortet med fingeravtrykkleseren (ekstrautstyr)

Nødvendige forutsetninger

Hvis du setter inn en komponent, må du ta ut den eksisterende komponenten før du utfører installasjonsfremgangsmåten.

Om denne oppgaven

Følgende bilde viser plasseringen av strømknappen med fingeravtrykkleseren (ekstrautstyr), og gir en visuell fremstilling av fremgangsmåten for å sette den inn.



3x
M2x2.5

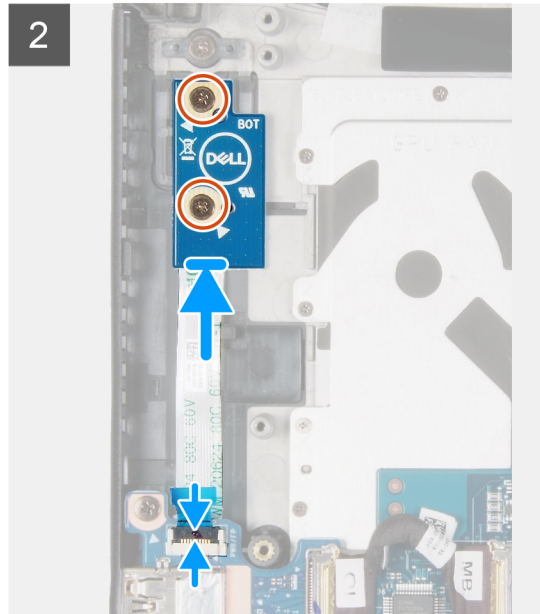
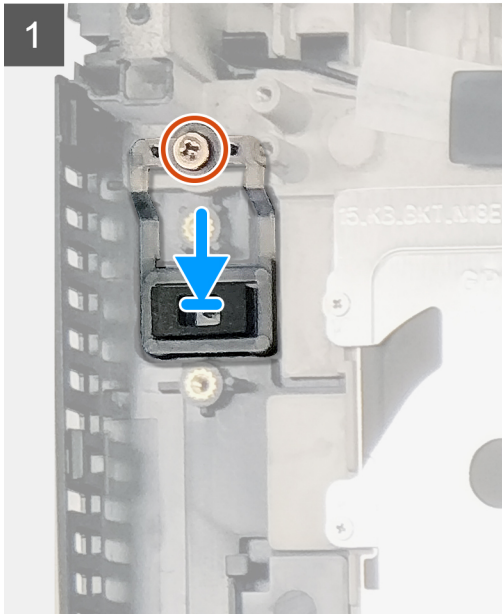
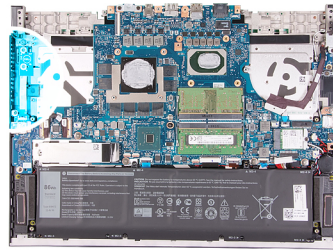

Trinn

1. Juster skruhellene på fingeravtrykkleseren (ekstrautstyr) etter skruhellene på håndleddstøtten og tastaturenheten.
2. Fest den ene (M2x2.5)-skruen som fester fingeravtrykkleseren (ekstrautstyr) til håndleddstøtten og tastaturenheten.
i **MERK:** Bruk tilstrekkelig dreiemoment når du strammer den ene (M2x2.5)-skruen for å unngå skade på skruegjengene.
3. Juster skruhullet på strømknappen med fingeravtrykkleseren (ekstrautstyr) etter skruhullet på håndleddstøtten og tastaturenheten.
4. Fest de to (M2x2.5)-skruene som fester strømknappen med fingeravtrykkleseren (ekstrautstyr) til håndleddstøtten og tastaturenheten.
5. Koble kabelen for strømknappen med fingeravtrykkleseren (ekstrautstyr) til kontakten på I/O-kortet, og lukk låsen som fester kabelen.

Neste trinn

1. Sett inn [hovedkortet](#).
2. Ta ut [grafikkortviften](#).
3. Sett inn [bakdekselbraketten](#).
4. Sett på [bakdekslet](#).
5. Sett på [basedekslet](#).
6. Følg fremgangsmåten i [Etter at du har arbeidet inne i datamaskinen](#).

Lysskinne

Ta ut lysskinnen

Nødvendige forutsetninger

1. Følg fremgangsmåten i [Før du arbeider inne i datamaskinen](#).

2. Ta av [basedekslet](#).
3. Ta ut [batteriet](#).

Om denne oppgaven

Følgende bilde viser plasseringen av lysskinnen, og gir en visuell fremstilling av fremgangsmåten for å ta den ut.

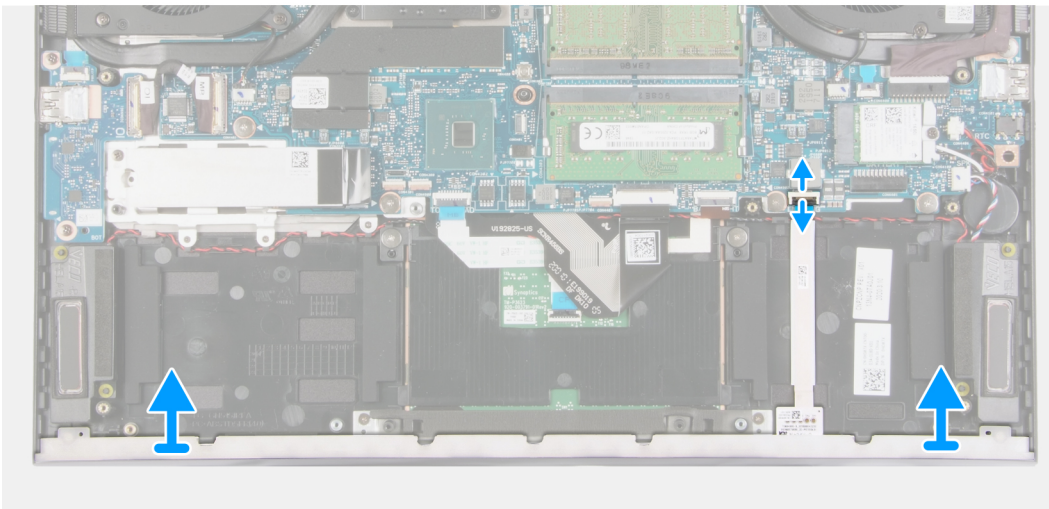
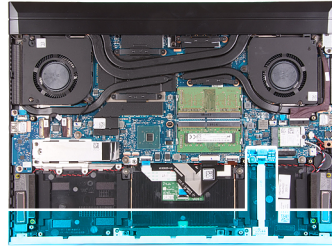

Trinn

1. Åpne låsen, og koble lysskinnekabelen fra hovedkortet.
2. Løft lysskinnen, sammen med kabelen, fra håndleddstøtten og tastaturenheten.

Sette inn lysskinnen

Nødvendige forutsetninger

Hvis du setter inn en komponent, må du ta ut den eksisterende komponenten før du utfører installasjonsfremgangsmåten.

Om denne oppgaven

Følgende bilder viser plasseringen av lysskinnen, og gir en visuell fremstilling av fremgangsmåten for å sette den på.

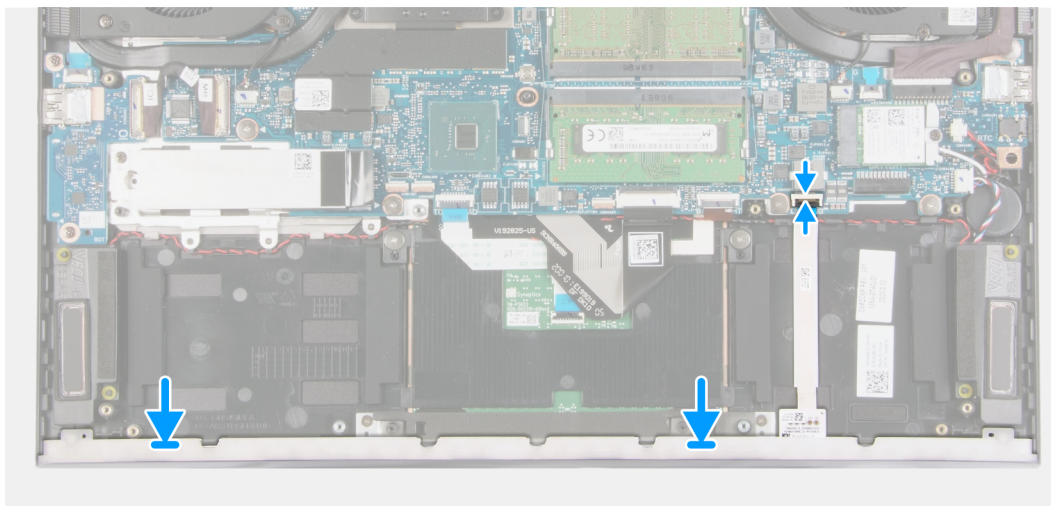
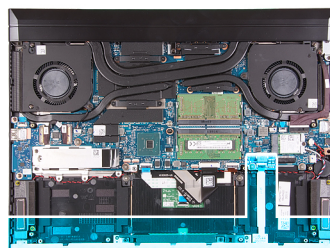

Trinn

1. Juster lysskinnen etter sporene på håndleddstøtten og tastaturenheten.
2. Koble lysskinnekabelen til hovedkortet, og lukk låsen som fester kabelen.

Neste trinn

1. Sett inn [batteriet](#).
2. Sett på [basedekslet](#).
3. Følg fremgangsmåten i [Etter at du har arbeidet inne i datamaskinen](#).

I/U-kort

Ta ut I/O-kortet

Nødvendige forutsetninger

1. Følg fremgangsmåten i [Før du arbeider inne i datamaskinen](#).
2. Ta av [basedekslet](#).

Om denne oppgaven

Følgende bilde viser plasseringen av I/O-kortet, og gir en visuell fremstilling av fremgangsmåten for å ta det ut.



2x
M2x4

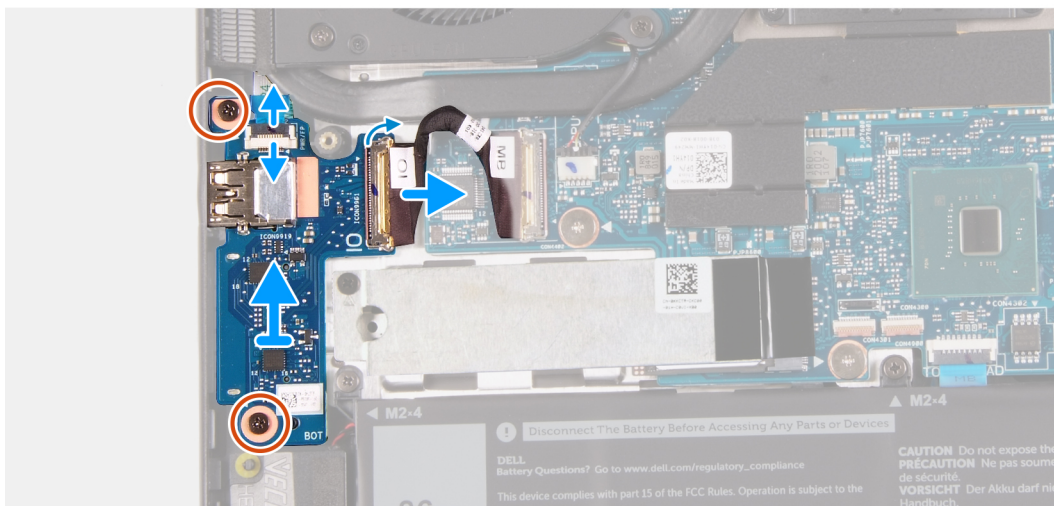

Trinn

1. Åpne låsen, og koble fingeravtrykkleserkabelen fra I/O-kortet.
2. Åpne låsen, og koble I/O-kabelen fra I/O-kortet.
3. Fjern de to (M2x4)-skruene som fester I/O-kortet til håndleddstøtten og tastaturenheten.
4. Løft I/O-kortet fra håndleddstøtten og tastaturenheten.

Sette inn I/O-kortet

Nødvendige forutsetninger

Hvis du setter inn en komponent, må du ta ut den eksisterende komponenten før du utfører installasjonsfremgangsmåten.

Om denne oppgaven

Følgende bilde viser plasseringen av I/O-kortet, og gir en visuell fremstilling av fremgangsmåten for å sette det inn.



2x
M2x4

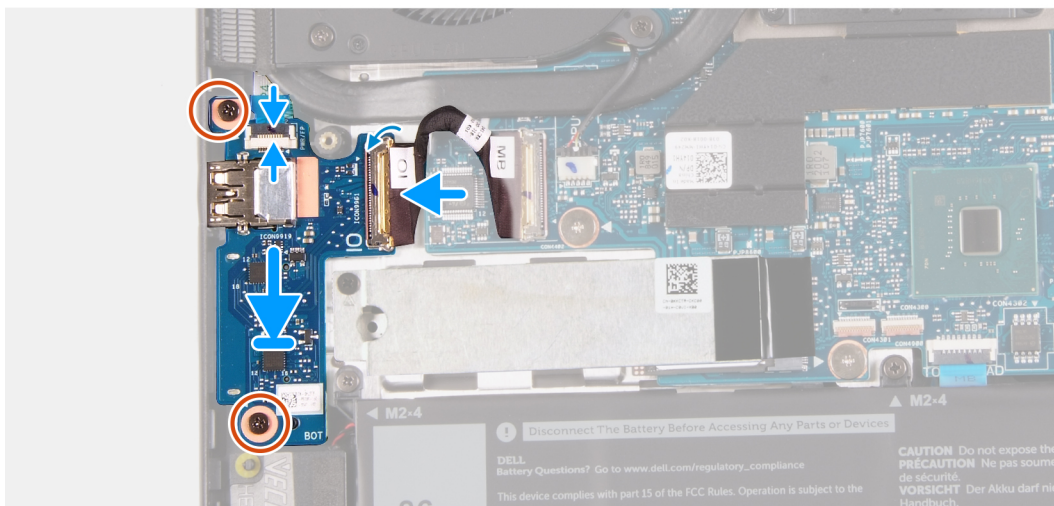

Trinn

1. Juster skruetaket på I/O-kortet etter skruetaket på håndleddstøtten og tastaturenheten.
2. Fest de to (M2x4)-skruene som fester I/O-kortet til håndleddstøtten og tastaturenheten.
3. Koble I/O-kortkabelen til I/O-kortet, og lukk låsen som fester kabelen.
4. Koble fingeravtrykkleserkabelen til I/O-kortet, og lukk låsen som fester kabelen.

Neste trinn

1. Sett på [basedekslet](#).
2. Følg fremgangsmåten i [Etter at du har arbeidet inne i datamaskinen](#).

Varmeavleder

Ta ut varmeavlederen

Nødvendige forutsetninger

1. Følg fremgangsmåten i [Før du arbeider inne i datamaskinen](#).

⚠ FORSIKTIG: For at prosessoren skal avkjøles maksimalt må du ikke berøre varmeoverføringsområdene på varmeavlederen. Olje fra huden din kan redusere varmeoverføringsegenskapene til det termiske fett.

⚠ FORSIKTIG: Varmeavlederenheten kan bli svært varm under normal drift. La varmeavlederen få tid til å avkjøle seg før du berører den.

2. Ta av [basedekslet](#).
3. Ta av [bakdekslet](#).
4. Ta ut [prosessorviften](#).
5. Ta ut [grafikkortviften](#).

Om denne oppgaven

Følgende bilde viser plasseringen av varmeavlederen, og gir en visuell fremstilling av fremgangsmåten for å ta den ut.



8x

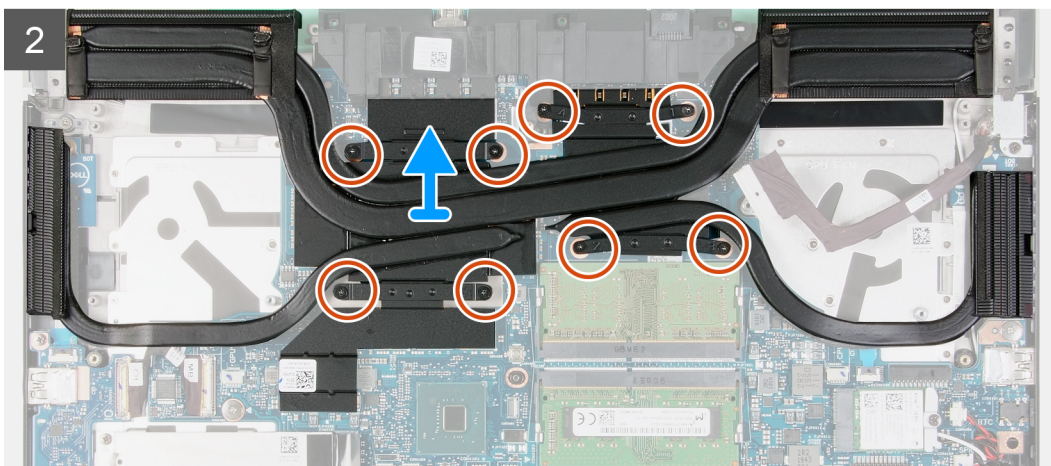
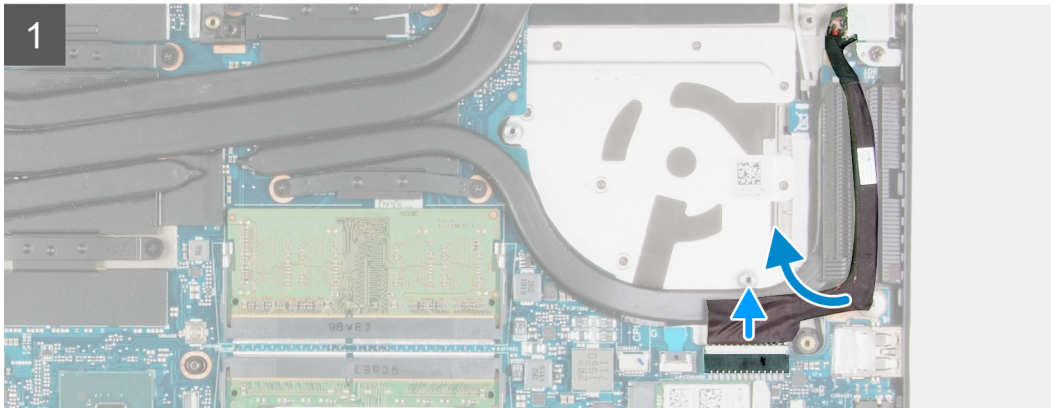
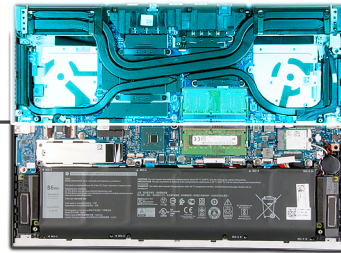

Trinn

1. Koble kabelen for strømadapterporten fra hovedkortet, og ta den fra kabelføringene på varmeavlederen.
2. Løsne i motsatt rekkefølge, (som av tallene på varmeavlederen), de åtte festeskrueene som fester varmeavlederen til hovedkortet.
3. Løft varmeavlederen fra hovedkortet.

Sette inn varmeavlederen

Nødvendige forutsetninger

Hvis du setter inn en komponent, må du ta ut den eksisterende komponenten før du utfører installasjonsfremgangsmåten.

⚠ FORSIKTIG: Feil justering av varmeavlederen skader hovedkortet og prosessoren.

i MERK: Hvis du skifter ut enten hovedkortet eller varmeavlederen, må du bruke varmeputen eller kjølepastaen som leveres med settet for å sikre at du oppnår varmeledningsevne.

Om denne oppgaven

Følgende bilde viser plasseringen av varmeavlederen, og gir en visuell fremstilling av fremgangsmåten for å sette den inn.



8x

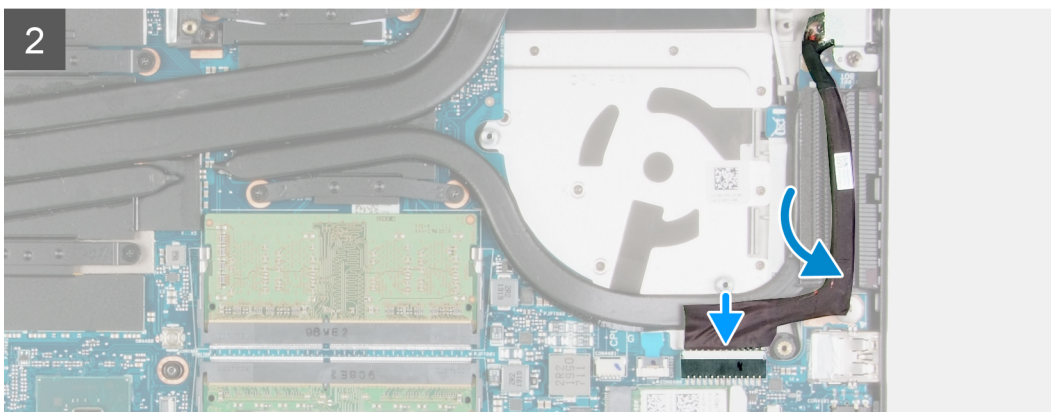
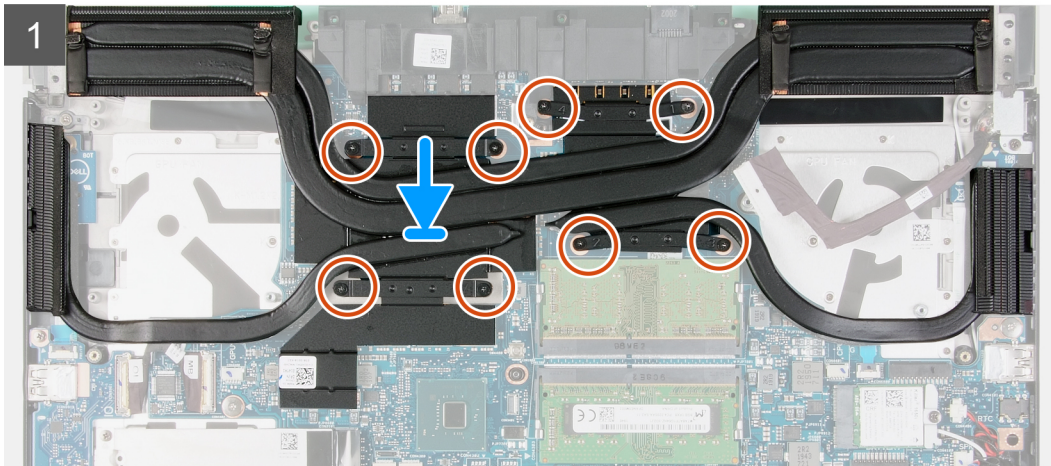
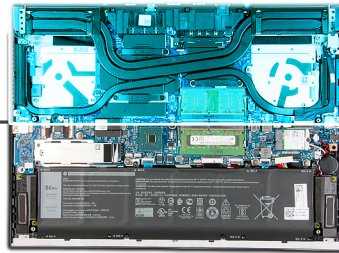

Trinn

1. Juster skruhellene på varmeavlederen etter skruhellene på hovedkortet.
2. Stram i rekkefølge, (som angitt på varmeavlederen), de åtte festeskrueene som fester varmeavlederen til hovedkortet.
3. Før kabelen for strømadapterporten gjennom kabelføringen på varmeavlederen, og koble kabelen for strømadapterporten til hovedkortet.

Neste trinn

1. Ta ut [grafikkortviften](#).
2. Sett inn [prosessorviften](#).
3. Sett på [bakdekslet](#).
4. Sett på [basedekslet](#).
5. Følg fremgangsmåten i [Etter at du har arbeidet inne i datamaskinen](#).

G-nøkkel

Ta ut G-nøkkelen

Nødvendige forutsetninger

1. Følg fremgangsmåten i [Før du arbeider inne i datamaskinen](#).
2. Ta av [basedekslet](#).
3. Ta av [bakdekslet](#).
4. Ta ut [bakdekselbraketten](#).
5. Ta ut [prosessorviften](#).
6. Ta ut [grafikkortviften](#).
7. Ta ut [varmeavlederen](#).
8. Ta ut [strømadapterporten](#).

Om denne oppgaven

Følgende bilde viser plasseringen av G-nøkkelen, og gir en visuell fremstilling av fremgangsmåten for å ta den ut.



3x
M2x2.5

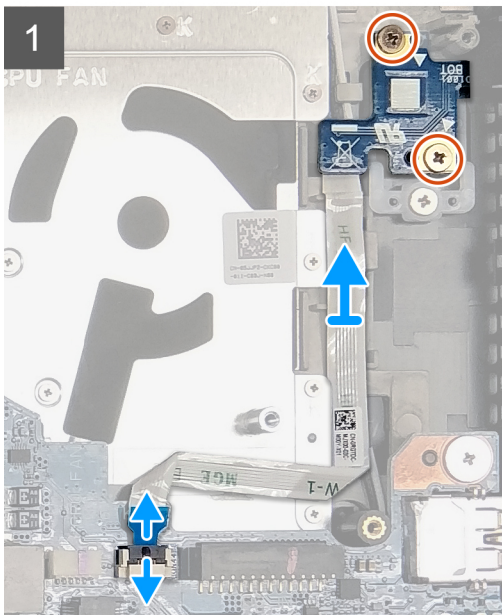
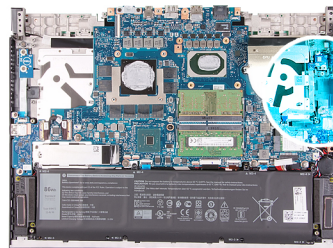

Trinn

1. Fjern de to (M2x2.5)-skruene og som fester G-nøkkelkortet til håndleddstøtten og tastaturenheten.
2. Åpne låsen, og koble G-tastkabelen fra hovedkortet.
3. Løft G-tastkortet fra håndleddstøtten og tastaturenheten.
4. Fjern den ene (M2x2.5)-skruen som fester G-nøkkelen til håndleddstøtten og tastaturenheten.
5. Løft G-nøkkelen fra håndleddstøtten og tastaturenheten.

Sette inn G-nøkkelen

Nødvendige forutsetninger

Hvis du setter inn en komponent, må du ta ut den eksisterende komponenten før du utfører installasjonsfremgangsmåten.

Om denne oppgaven

Følgende bilde viser plasseringen av G-nøkkelen, og gir en visuell fremstilling av fremgangsmåten for å sette den inn.



3x
M2x2.5

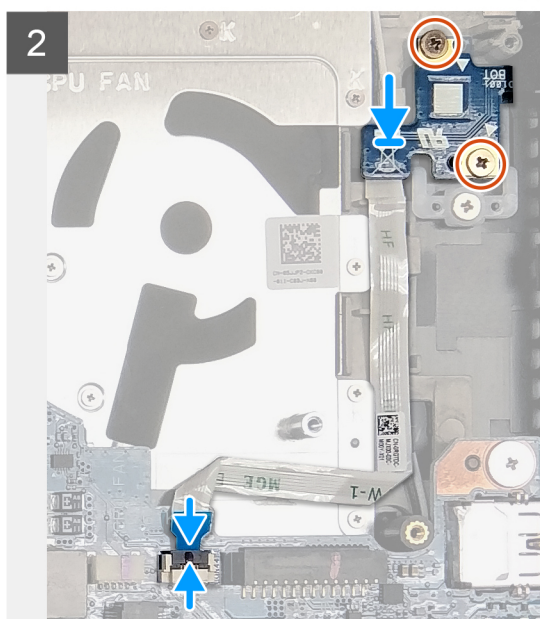
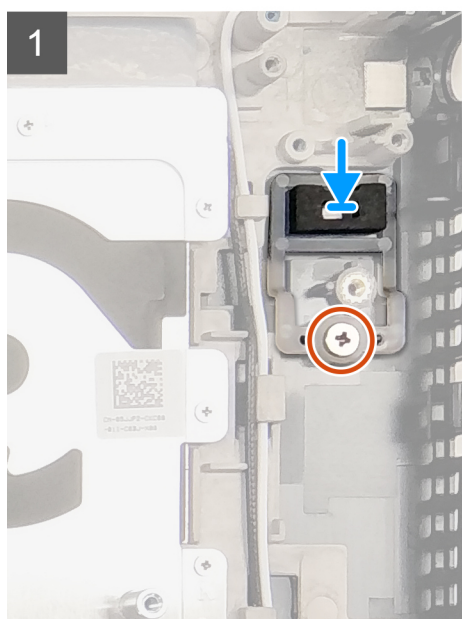
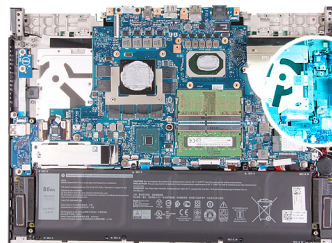

Trinn

1. Sett G-nøkkelen inn i sporet på håndleddstøtten og tastaturenheten.
2. Juster skruerullene på G-nøkkelen etter skruerullene på håndleddstøtten og tastaturenheten.
3. Fest den ene (M2x2.5)-skruen som fester G-nøkkelen til håndleddstøtten og tastaturenheten.
4. Juster skruerullet på G-tastkortet etter skruerullet på håndleddstøtten og tastaturenheten.
5. Fest de to (M2x2.5)-skruene som fester G-tastkortet til håndleddstøtten og tastaturenheten.
6. Koble kabelen for G-tastkortet til hovedkortet, og lukk låsen som fester kabelen.

Neste trinn

1. Sett inn [strømadapterporten](#).
2. Sett inn [varmeavlederen](#).
3. Ta ut [grafikkortviften](#).
4. Sett inn [prosessorviften](#).
5. Sett inn [bakdekselbraketten](#).
6. Sett på [bakdekslet](#).
7. Sett på [basedekslet](#).
8. Følg fremgangsmåten i [Etter at du har arbeidet inne i datamaskinen](#).

Hovedkort

Ta ut hovedkortet

Nødvendige forutsetninger

1. Følg fremgangsmåten i [Før du arbeider inne i datamaskinen](#).

i **MERK:** Service-ID-en for datamaskinen er lagret på hovedkortet. Angi service-ID-en i BIOS-konfigurasjonsapplikasjonen når du har satt inn hovedkortet.

i **MERK:** Når du setter inn hovedkortet, fjernes alle endringene du har utført i BIOS ved hjelp av BIOS-konfigurasjonsprogrammet. Utfør riktige endringer på nytt etter at du har satt inn hovedkortet.

i **MERK:** Før du kobler kablene fra hovedkortet, må du merke deg plasseringen av kontaktene, slik at du kan koble riktig til igjen etter at du har skiftet ut hovedkortet.

2. Ta av [basedekslet](#).
3. Ta ut [batteriet](#).
4. Ta ut [knappcellebatteriet](#).
5. Ta av [bakdekslet](#).
6. Ta ut [bakdekselbraketten](#).
7. Ta ut [trådløskortet](#).
8. Ta ut [M.2 2280 SSD-disken](#) eller [M.2 2230 SSD-disken](#).
9. Ta ut [minnemodulene](#).
10. Ta ut [prosessorviften](#).
11. Ta ut [grafikkortviften](#).
12. Ta ut [varmeavlederen](#).

Om denne oppgaven

Følgende bilde viser kablene på hovedkortet.

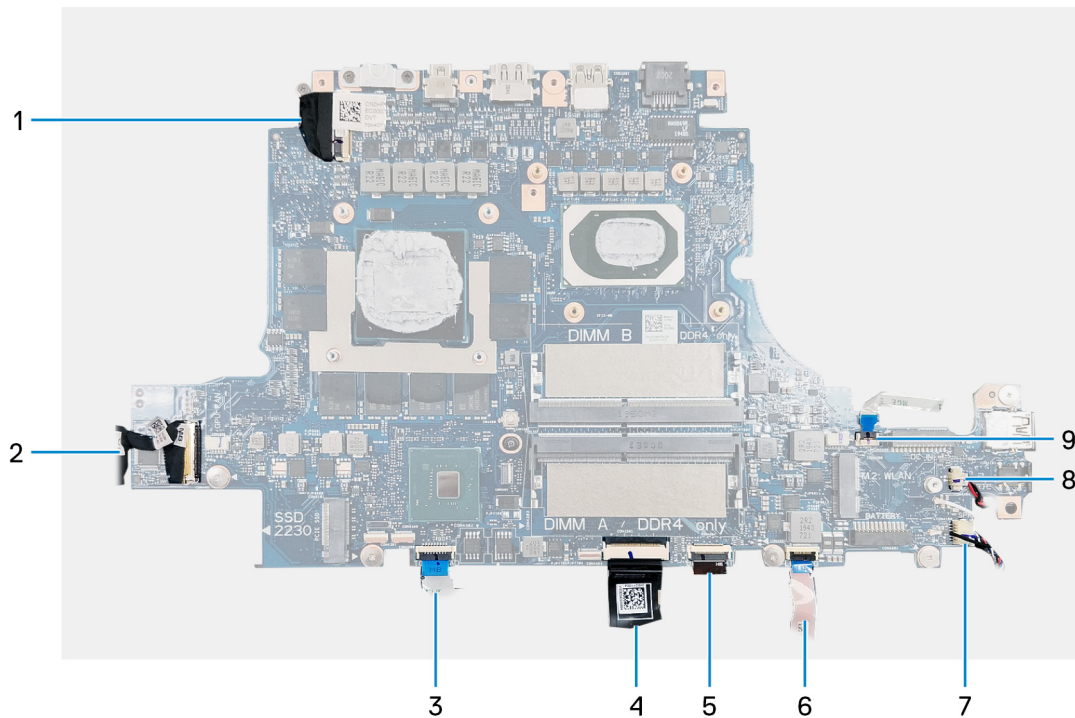

Figur 1. Hovedkortkabler

- | | |
|--------------------|------------------|
| 1. Skjermkabel | 2. I/O-kortkabel |
| 3. Styreplatekabel | 4. Tastaturkabel |

- 5. Kabel for tastaturbakgrunnsbelysning
- 7. Høytalerkabel
- 9. G-tastkabel

- 6. Lysskinnekabel
- 8. Kabel for knappcellebatteriet

Følgende bilder viser plasseringen av hovedkortet, og gir en visuell fremstilling av fremgangsmåten for å ta det ut.

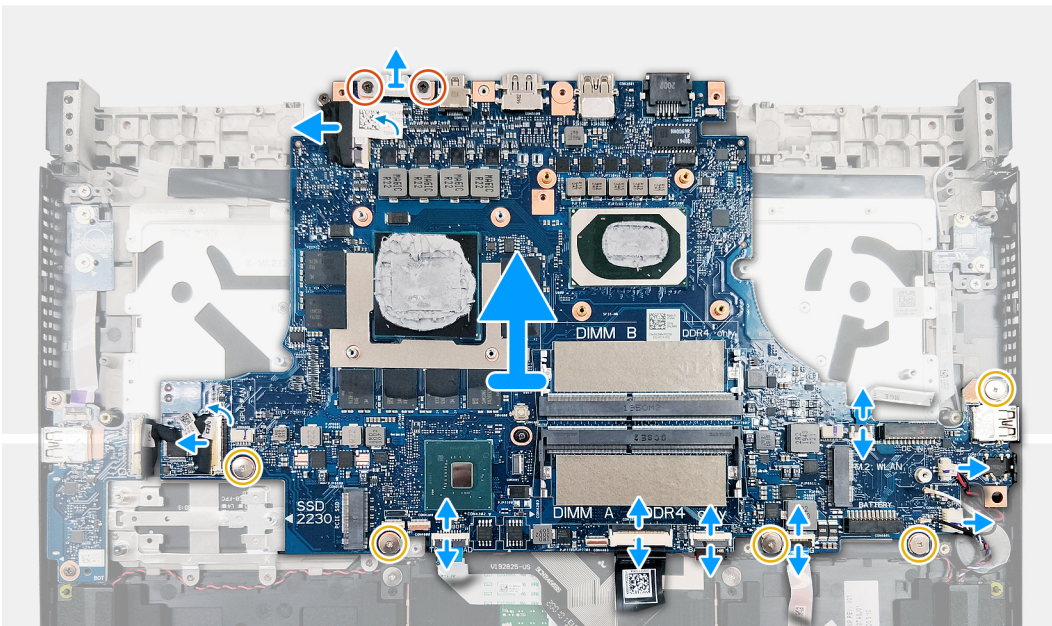
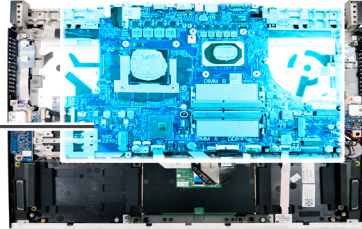
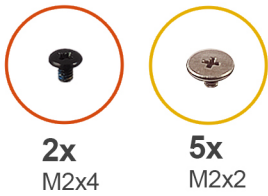

Trinn

1. Fjern de to (M2x4)-skruene som fester USB Type-C-braketten til hovedkortet.
2. Løft USB Type-C-braketten fra hovedkortet.
3. Åpne låsen, og koble skjermkabelen fra hovedkortet.
4. Åpne låsen, og koble I/O-kortkabelen fra hovedkortet.
5. Åpne låsen, og koble styreplatekabelen fra hovedkortet.
6. Løft opp låsen, og koble tastaturkabelen fra hovedkortet.
7. Åpne låsen, og koble kabelen for tastaturbakgrunnsbelysningen fra hovedkortet.
8. Åpne låsen, og koble lysskinnekabelen fra hovedkortet.
9. Koble høytalerkabelen fra hovedkortet.
10. Koble kabelen for knappcellebatteriet fra hovedkortet.
11. Åpne låsen, og koble G-tastkabelen fra hovedkortet.
12. Fjern de fem (M2x2)-skruene som fester hovedkortet til håndleddstøtten og tastaturenheten.
13. Løft hovedkortet fra håndleddstøtten og tastaturenheten.

Sette inn hovedkortet

Nødvendige forutsetninger

Hvis du setter inn en komponent, må du ta ut den eksisterende komponenten før du utfører installasjonsfremgangsmåten.

MERK: Service-ID-en for datamaskinen er lagret på hovedkortet. Angi service-ID-en i BIOS-konfigurasjonsapplikasjonen når du har satt inn hovedkortet.

MERK: Når du setter inn hovedkortet, fjernes alle endringene du har utført i BIOS ved hjelp av BIOS-konfigurasjonsprogrammet. Utfør riktige endringer på nytt etter at du har satt inn hovedkortet.

Om denne oppgaven

Følgende bilde viser kablene på hovedkortet.

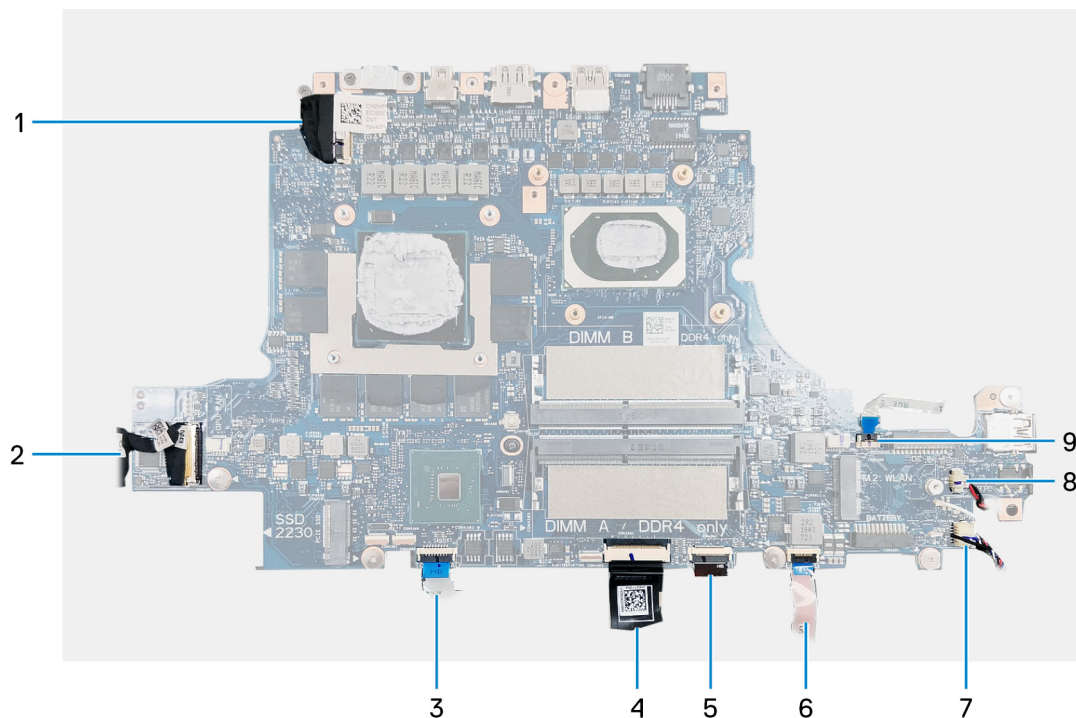

Figur 2. Hovedkortkabler

- | | |
|---|----------------------------------|
| 1. Skjermkabel | 2. I/O-kortkabel |
| 3. Styreplatekabel | 4. Tastaturkabel |
| 5. Kabel for tastaturbakgrunnsbelysning | 6. Lysskinnekabel |
| 7. Høytalerkabel | 8. Kabel for knappcellebatteriet |
| 9. G-tastkabel | |

Følgende bilder viser plasseringen av hovedkortet, og gir en visuell fremstilling av fremgangsmåten for å sette det inn.

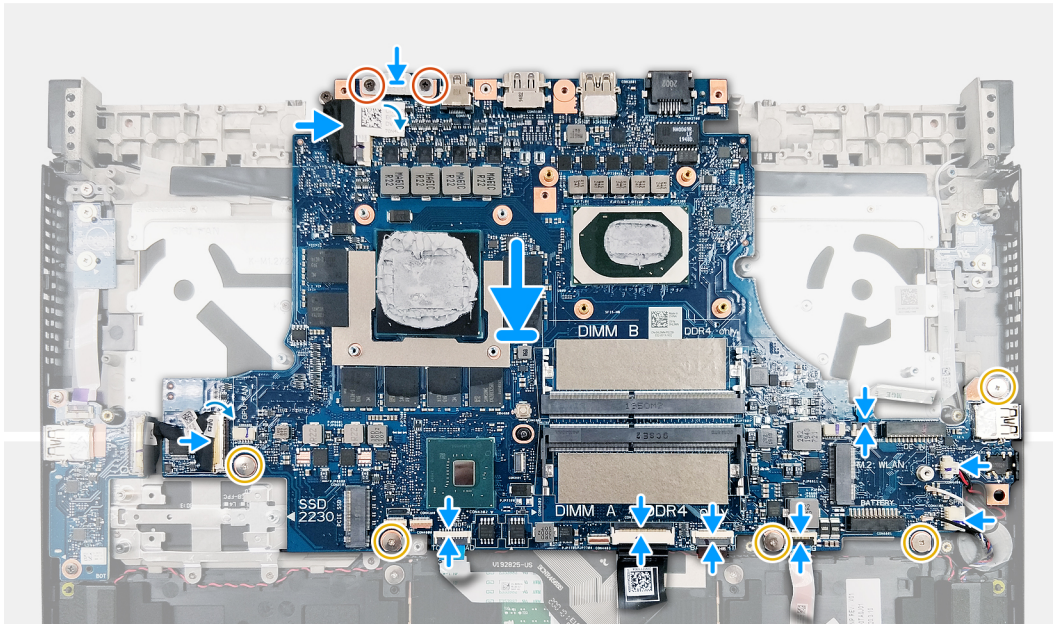
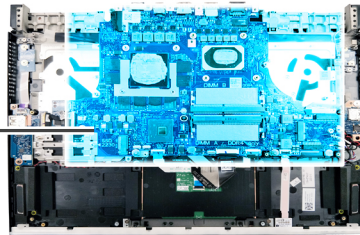
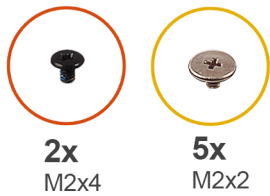

Trinn

1. Juster skruerhullene på hovedkortet etter skruerhullene på håndleddstøtten og tastaurenheten.
2. Fest de fem (M2x2)-skruene som fester hovedkortet til håndleddstøtten og tastaturenheten.
3. Koble G-tastkabelen til hovedkortet, og lukk låsen.
4. Koble kabelen for knappcellebatteriet til hovedkortet.
5. Koble høyttalerkabelen til hovedkortet.
6. Koble lyskinnekabelen til hovedkortet, og lukk låsen.
7. Koble kabelen for tastaturbakgrunnsbelysningen til hovedkortet, og lukk låsen.
8. Koble tastaturkabelen til hovedkortet, og lukk låsen.
9. Koble styreplatekabelen til hovedkortet, og lukk låsen.
10. Koble I/O-kortkabelen til hovedkortet, og lukk låsen.
11. Koble skjermkabelen til hovedkortet, og lukk låsen.
12. Juster skruerhullene på USB Type-C-braketten etter skruerhullene på hovedkortet.
13. Fest de to (M2x4)-skruene som fester USB Type-C-braketten til hovedkortet.

Neste trinn

1. Sett inn [varmeavlederen](#).
2. Sett inn [grafikkortviften](#).
3. Sett inn [prosessorviften](#).
4. Sett inn [minnemodulene](#).
5. Sett inn [M.2 2280 SSD-disken](#) eller [M.2 2230 SSD-disken](#).
6. Sett inn [trådløskortet](#).
7. Sett inn [bakdekselbraketten](#).
8. Sett på [bakdekslet](#).
9. Sett inn [knappcellebatteriet](#).
10. Sett inn [batteriet](#).

11. Sett på [basedekslet](#).
12. Følg fremgangsmåten i [Etter at du har arbeidet inne i datamaskinen](#).

Høytalere

Ta ut høytalerne

Nødvendige forutsetninger

1. Følg fremgangsmåten i [Før du arbeider inne i datamaskinen](#).
2. Ta av [basedekslet](#).
3. Ta ut [batteriet](#).
4. Ta ut [knappcellebatteriet](#).
5. Ta av [bakdekslet](#).
6. Ta ut [bakdekselbraketten](#).
7. Ta ut [trådløskortet](#).
8. Ta ut [M.2 2280 SSD-disken](#) eller [M.2 2230 SSD-disken](#).
9. Ta ut [minnemodulene](#).
10. Ta ut [prosessorviften](#).
11. Ta ut [grafikkortviften](#).
12. Ta ut [lysskinnen](#).
13. Ta ut [hovedkortet](#).

MERK: Du kan ta ut og sette inn hovedkortet sammen med varmeavlederen. Dette forenkler fremgangsmåten for å ta ut og sette inn hovedkortet og varmeavlederen, og forhindrer skade på varmebindingen mellom hovedkortet og varmeavlederen.

Om denne oppgaven

Følgende bilde viser plasseringen av høytalerne, og gir en visuell fremstilling av fremgangsmåten for å ta de ut.

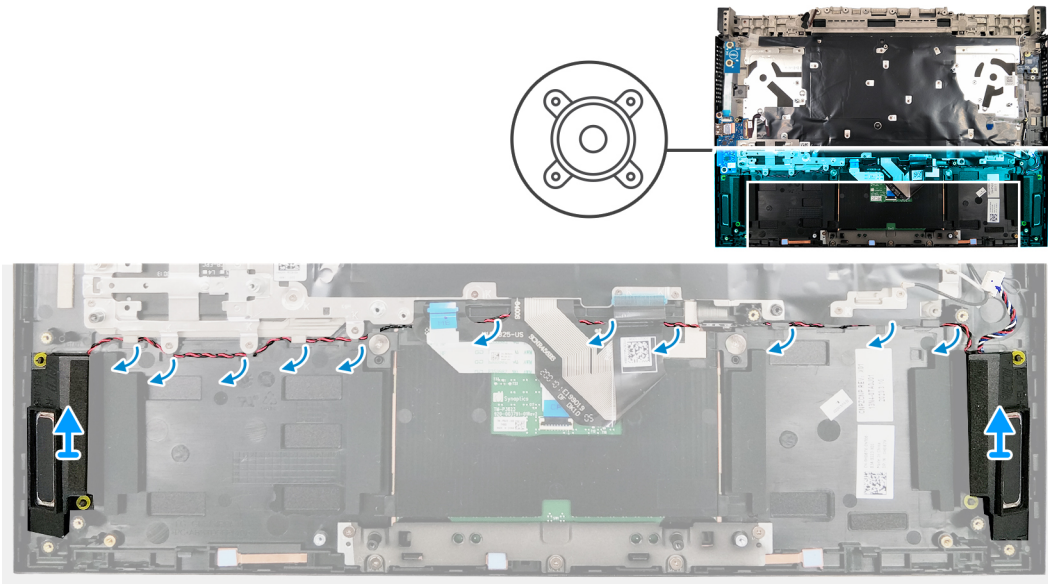

Trinn

1. Merk deg føringen av høytalerkabelen, og ta ut høytalerkabelen fra kabelføringene på håndleddstøtten og tastaturenheten.
2. Løft høytalerne sammen med kabelen fra håndleddstøtten og tastaturenheten.

Sette inn høyttalerne

Nødvendige forutsetninger

Hvis du setter inn en komponent, må du ta ut den eksisterende komponenten før du utfører installasjonsfremgangsmåten.

Om denne oppgaven

Følgende bilde viser plasseringen av høyttalerne, og gir en visuell fremstilling av fremgangsmåten for å sette de inn.

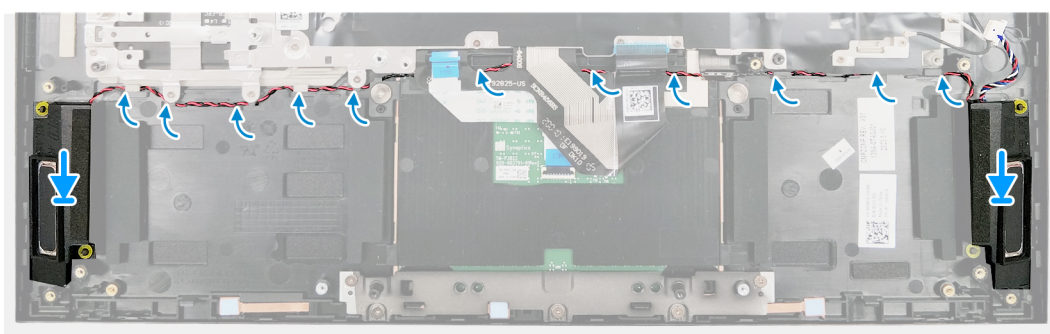
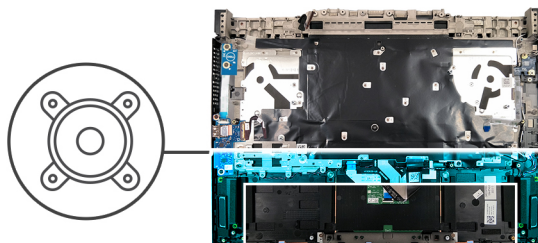

Trinn

1. Sett høyttalerne i sporene på håndleddsstøtten og tastaturenheten ved hjelp av justeringsstølpene og gummistroppene.
2. Før høyttalerkabelen gjennom kabelføringene på håndleddsstøtten og tastaturenheten.

Neste trinn

1. Sett inn [hovedkortet](#).
2. Sett inn [lysskinnen](#).
3. Sett inn [grafikkortviften](#).
4. Sett inn [prosessorviften](#).
5. Sett inn [minnemodulene](#).
6. Sett inn [M.2 2280 SSD-disken](#) eller [M.2 2230 SSD-disken](#).
7. Sett inn [trådløskortet](#).
8. Sett inn [bakdekselbraketten](#).
9. Sett på [bakdekslet](#).
10. Sett inn [knappcellebatteriet](#).
11. Sett inn [batteriet](#).
12. Sett på [basedekslet](#).
13. Følg fremgangsmåten i [Etter at du har arbeidet inne i datamaskinen](#).

Pekeflate

Ta ut styreplaten

Nødvendige forutsetninger

1. Følg fremgangsmåten i [Før du arbeider inne i datamaskinen](#).

2. Ta av [basedekslet](#).
3. Ta ut [batteriet](#).
4. Ta av [bakdekslet](#).
5. Ta ut [bakdekselbraketten](#).
6. Ta ut [trådløskortet](#).
7. Ta ut [M.2 2280 SSD-disken](#) eller [M.2 2230 SSD-disken](#).
8. Ta ut [minnemodulene](#).
9. Ta ut [prosessorviften](#).
10. Ta ut [grafikkortviften](#).
11. Ta ut [hovedkortet](#).

MERK: Du kan ta ut og sette inn hovedkortet sammen med varmeavlederen. Dette forenkler fremgangsmåten for å ta ut og sette inn hovedkortet og varmeavlederen, og forhindrer skade på varmebindingen mellom hovedkortet og varmeavlederen.

Om denne oppgaven

Følgende bilde viser plasseringen av styreplaten, og gir en visuell fremstilling av fremgangsmåten for å ta den ut.

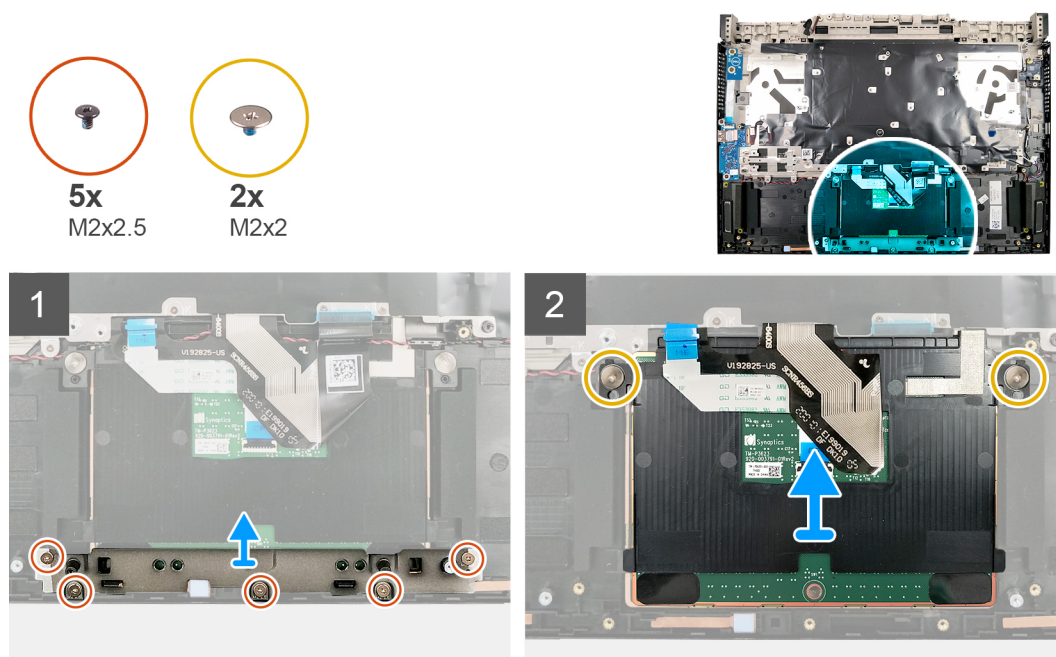

Trinn

1. Fjern de fem (M2x2.5)-skruene som fester styreplatebraketten til håndleddstøtten og tastaturenheten.
2. Løft styreplatebraketten fra håndleddstøtten og tastaturenheten.
3. Åpne låsen, og koble styreplatekabelen fra hovedkortet.
4. Åpne låsen, og koble styreplatekabelen fra styreplaten.
5. Fjern de to (M2x2)-skruene som fester styreplaten til håndleddstøtten og tastaturenheten.
6. Skyv, og løft styreplaten i vinkel fra håndleddstøtten og tastaturenheten.

Sette inn styreplaten

Nødvendige forutsetninger

Hvis du setter inn en komponent, må du ta ut den eksisterende komponenten før du utfører installasjonsfremgangsmåten.

Om denne oppgaven

Følgende bilde viser plasseringen av styreplaten, og gir en visuell fremstilling av fremgangsmåten for å sette den inn.

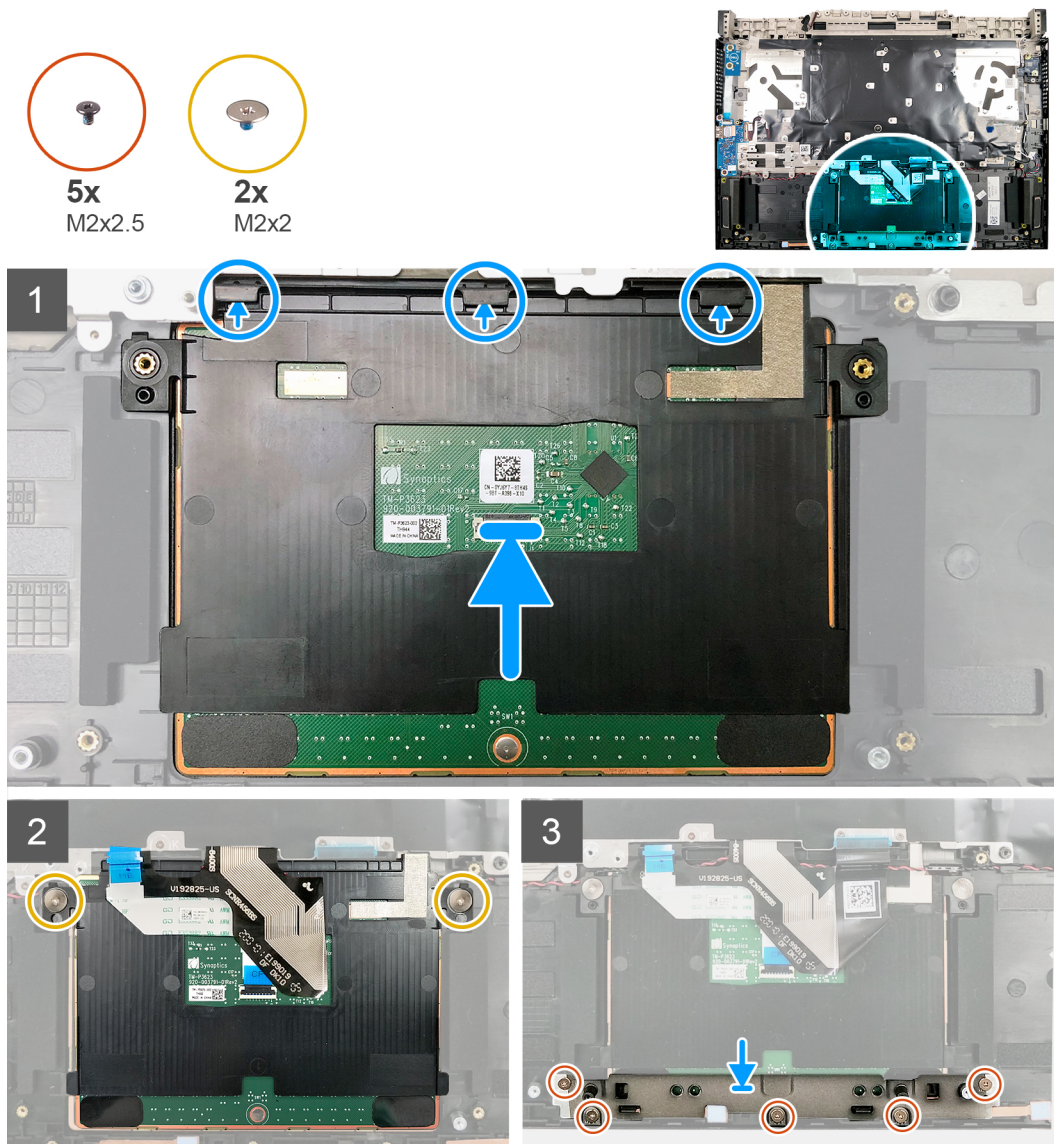

Trinn

1. Skyv, og sett styreplaten inn i sporet på håndleddstøtten og tastaturenheten.

MERK: Skyv styreplaten under klemmene slik at den sitter godt fast.

2. Juster skru hullene på styreplaten etter skru hullene på håndleddsstøtten og tastaturenheten.

3. Fest de to (M2x2)-skruene som fester styreplaten til håndleddstøtten og tastaturenheten.

4. Koble styreplatekabelen til hovedkortet, og lukk låsen som fester styreplatekabelen.

5. Koble styreplatekabelen til styreplatekortet, og lukk låsen som fester kabelen.

6. Juster skru hullene på styreplatebraketten etter skru hullene på håndleddstøtten og tastaturenheten.

7. Fest de fem (M2x2.5)-skruene som fester styreplaten og styreplatebraketten til håndleddstøtten og tastaturenheten.

Neste trinn

1. Sett inn [hovedkortet](#).

2. Sett inn [grafikkortviften](#).

3. Sett inn [prosessorviften](#).

4. Sett inn [minnemodulene](#).

5. Sett inn [M.2 2280 SSD-disken](#) eller [M.2 2230 SSD-disken](#).

6. Sett inn [trådløskortet](#).

7. Sett inn [bakdekselbraketten](#).
8. Sett på [bakdekslet](#).
9. Sett inn [batteriet](#).
10. Sett på [basedekslet](#).
11. Følg fremgangsmåten i [Etter at du har arbeidet inne i datamaskinen](#).

Tastatur

Ta ut tastaturet

Nødvendige forutsetninger

1. Følg fremgangsmåten i [Før du arbeider inne i datamaskinen](#).
2. Ta av [basedekslet](#).
3. Ta ut [batteriet](#).
4. Ta ut [knappcellebatteriet](#).
5. Ta av [bakdekslet](#).
6. Ta ut [bakdekselbraketten](#).
7. Ta ut [skjermenheten](#).
8. Ta ut [trådløskortet](#).
9. Ta ut [M.2 2280 SSD-disken](#) eller [M.2 2230 SSD-disken](#).
10. Ta ut [minnemodulene](#).
11. Ta ut [prosessorviften](#).
12. Ta ut [grafikkortviften](#).
13. Ta ut [strømadapterporten](#).
14. Ta ut [strømknappen med fingeravtrykkleseren \(ekstrautstyr\)](#).
15. Ta ut [lysskinne](#).
16. Ta ut [I/O-kortet](#).
17. Ta ut [hovedkortet](#).
 **MERK:** Du kan ta ut og sette inn hovedkortet sammen med varmeavlederen. Dette forenkler fremgangsmåten for å ta ut og sette inn hovedkortet og varmeavlederen, og forhindrer skade på varmebindingen mellom hovedkortet og varmeavlederen.
18. Ta ut [G-nøkkelen](#).
19. Ta ut [styreplaten](#).

Om denne oppgaven

Følgende bilde viser plasseringen av tastaturet, og gir en visuell fremstilling av fremgangsmåten for å ta det ut.



41x
M1.2x2.5

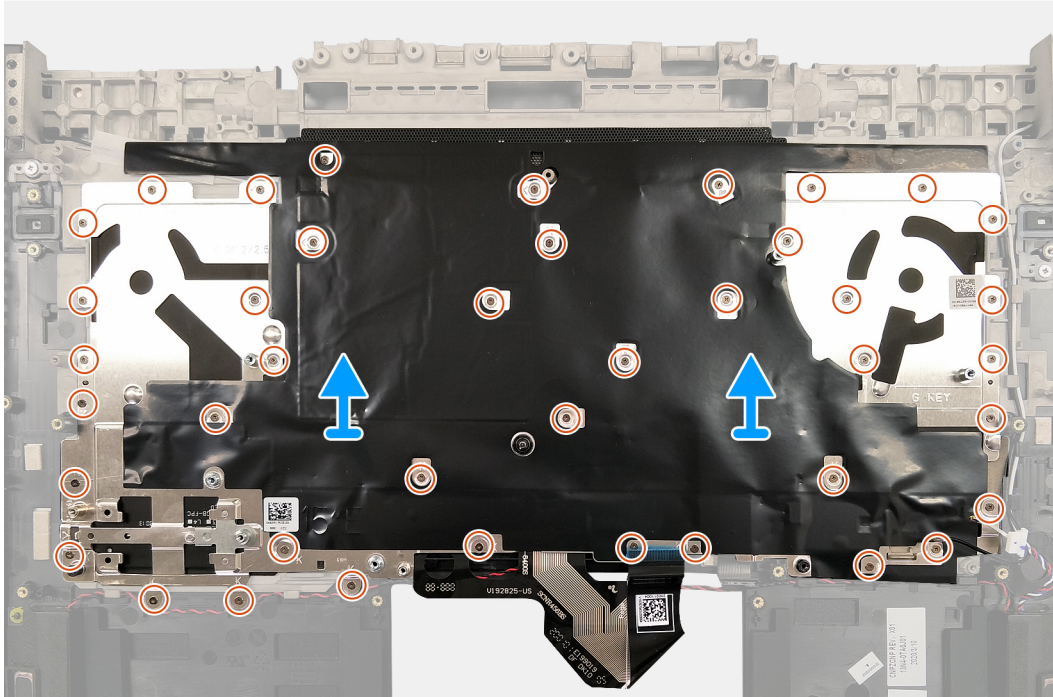
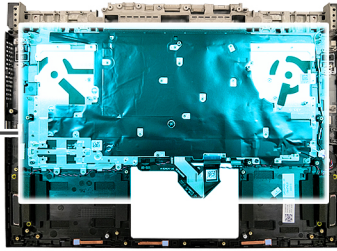

Trinn

1. Fjern de 41 (M1.2x2.5)-skruene som fester tastaturbraketten til håndleddstøtten og tastaturenheten.
2. Løft tastaturbraketten og tastaturet fra håndleddstøtten og tastaturenheten.

Legg sammen tastaturkabelen

Om denne oppgaven

Følgende bilde gir en visuell fremstilling av hvordan du legger sammen tastaturkabelen.

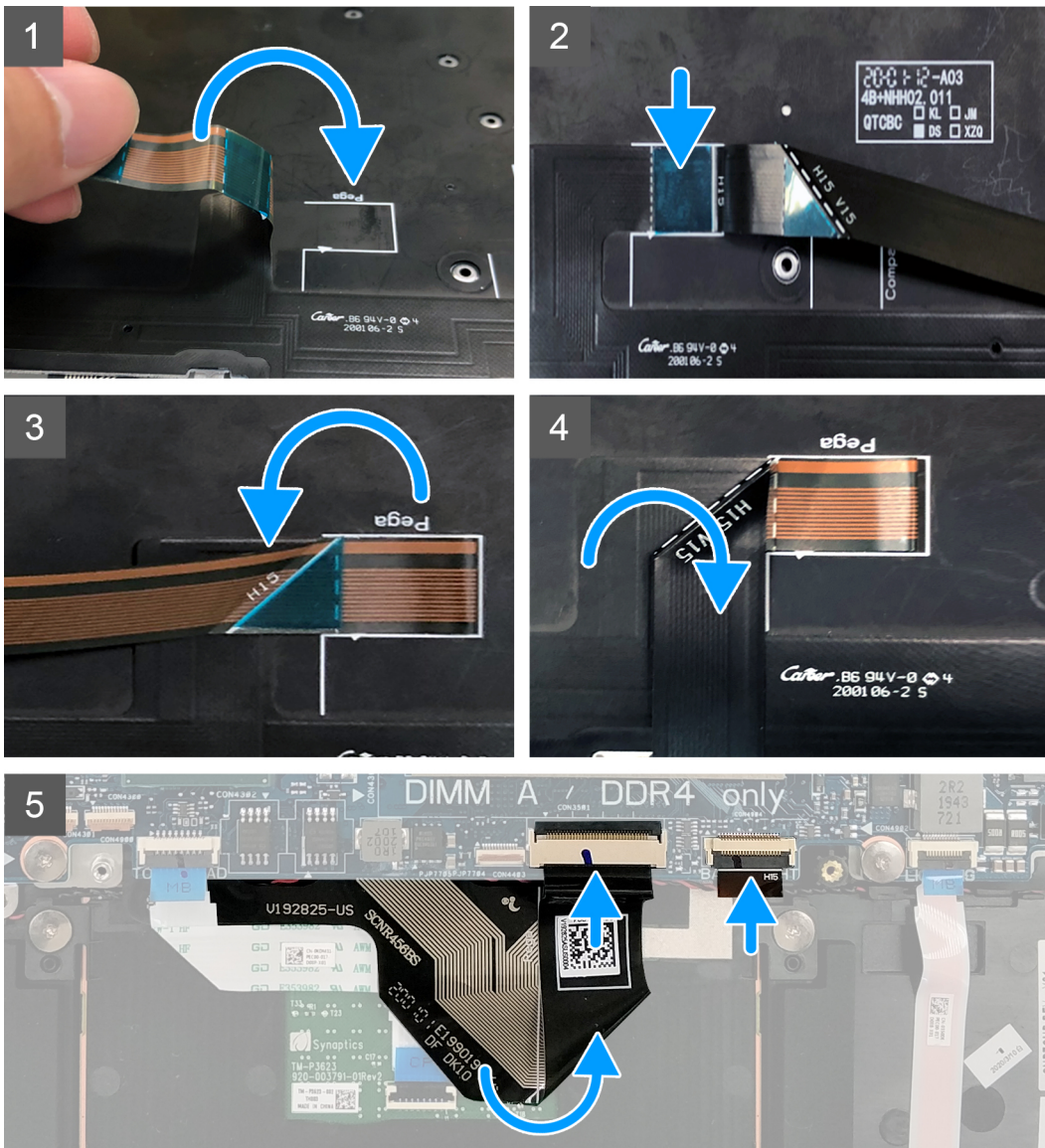

Trinn

1. Plasser tastaturet på en jevn og ren flate.
2. Legg sammen tastaturkabelen som vist på bildene ved hjelp av justeringslinjene på tastaturbraketten og tastaturkabelen.

MERK: Kontroller at QR-koden på tastaturkabelen vender opp før du kobler den til hovedkortet.

3. Sett inn [tastaturet](#).

Sette inn tastaturet

Nødvendige forutsetninger

Hvis du setter inn en komponent, må du ta ut den eksisterende komponenten før du utfører installasjonsfremgangsmåten.

Om denne oppgaven

Følgende bilde viser plasseringen av tastaturet, og gir en visuell fremstilling av fremgangsmåten for å sette det inn.



41x
M1.2x2.5

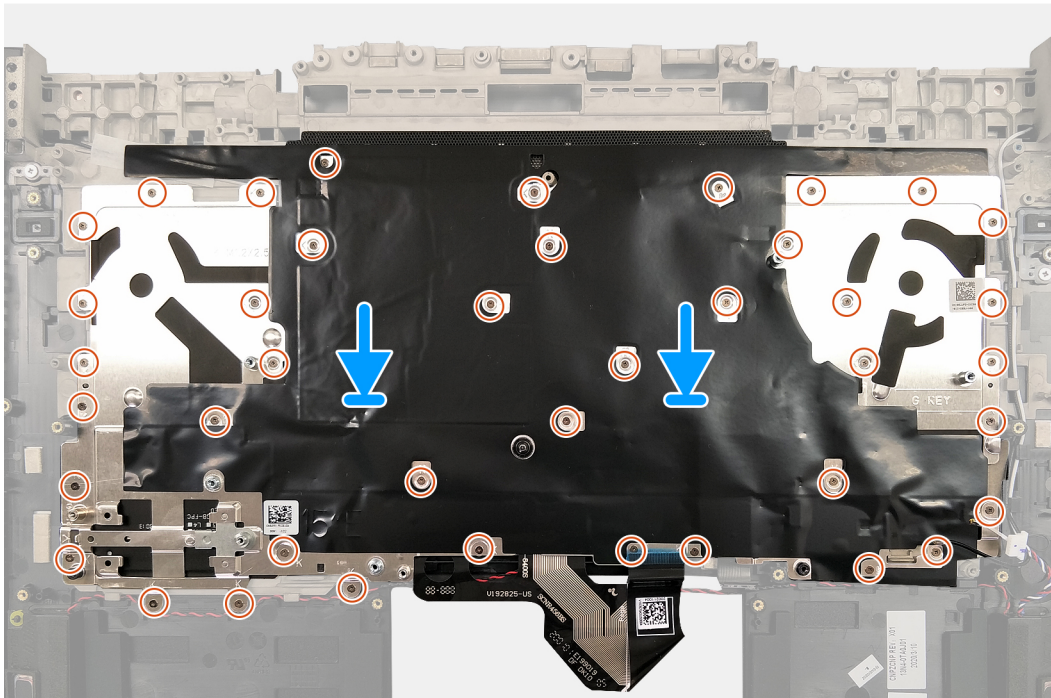
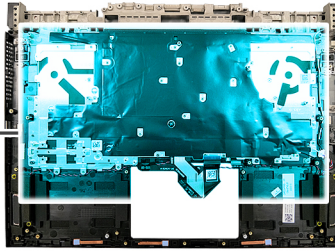

Trinn

1. [Legg sammen tastaturkabelen.](#)
2. Juster skruenhullene på tastaturet og tastaturbraketten etter skruenhullene på håndleddstøtten og antenneenheten.
3. Fest de 41 (M1.2x2.5)-skruene som fester tastaturbraketten til håndleddstøtten og antenneenheten.

Neste trinn

1. Sett inn [styreplaten](#).
2. Sett inn [G-nøkkelen](#).
3. Sett inn [hovedkortet](#).
4. Sett inn [I/O-kortet](#).
5. Sett inn [lysskinnen](#).
6. Sett inn [strømknappen med fingeravtrykklseren \(ekstrautstyr\)](#).
7. Sett inn [strømadapterporten](#).
8. Sett inn [grafikkortviften](#).
9. Sett inn [prosessorviften](#).
10. Sett inn [minnemodulene](#).
11. Sett inn [M.2 2280 SSD-disken](#) eller [M.2 2230 SSD-disken](#).
12. Sett inn [trådløskortet](#).
13. Sett inn [skjermenheten](#).
14. Sett inn [bakdekselbraketten](#).
15. Sett på [bakdekslet](#).
16. Sett inn [knappcellebatteriet](#).
17. Sett inn [batteriet](#).
18. Sett på [basedekslet](#).
19. Følg fremgangsmåten i [Etter at du har arbeidet inne i datamaskinen](#).

Håndleddstøtte

Ta ut håndleddstøtten

Nødvendige forutsetninger

1. Følg fremgangsmåten i [Før du arbeider inne i datamaskinen](#).
2. Ta av [basedekslet](#).
3. Ta ut [batteriet](#).
4. Ta ut [knappcellebatteriet](#).
5. Ta av [bakdekslet](#).
6. Ta ut [bakdekselbraketten](#).
7. Ta ut [skjermenheten](#).
8. Ta ut [trådløskortet](#).
9. Ta ut [M.2 2280 SSD-harddisken](#) eller [M.2 2230 SSD-disken](#).
10. Ta ut [prosessorviften](#).
11. Ta ut [grafikkortviften](#).
12. Ta ut [strømadapterporten](#).
13. Ta ut [strømknappen med fingeravtrykkleseren \(ekstraustyr\)](#)
14. Ta ut [lysskinne](#).
15. Ta ut [I/O-kortet](#).
16. Ta ut [G-nøkkelen](#).
17. Ta ut [hovedkortet](#).

MERK: Du kan ta ut og sette inn hovedkortet sammen med varmeavlederen. Dette forenkler fremgangsmåten for å ta ut og sette inn hovedkortet og varmeavlederen, og forhindrer skade på varmebindingen mellom hovedkortet og varmeavlederen.

18. Ta ut [høytalerne](#).
19. Ta ut [styreplaten](#).
20. Ta ut [tastaturet](#).

Om denne oppgaven

Etter at du har utført trinnene i forutsetningene, står du igjen med håndleddstøtten.

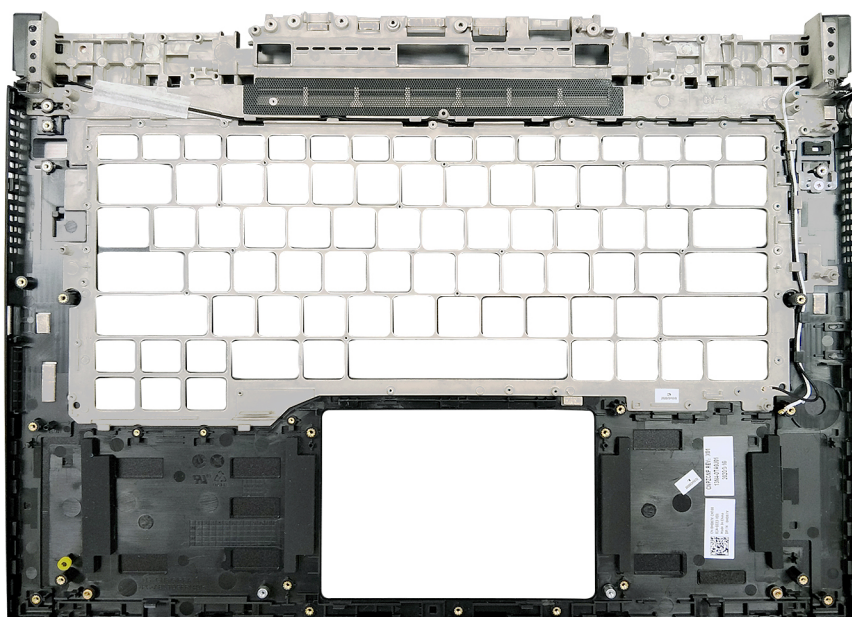

Sette inn håndleddstøtten

Nødvendige forutsetninger

Hvis du setter inn en komponent, må du ta ut den eksisterende komponenten før du utfører installasjonsfremgangsmåten.

Om denne oppgaven

Følgende bilde viser plasseringen av håndleddstøtten, og gir en visuell fremstilling av fremgangsmåten for å sette den inn.

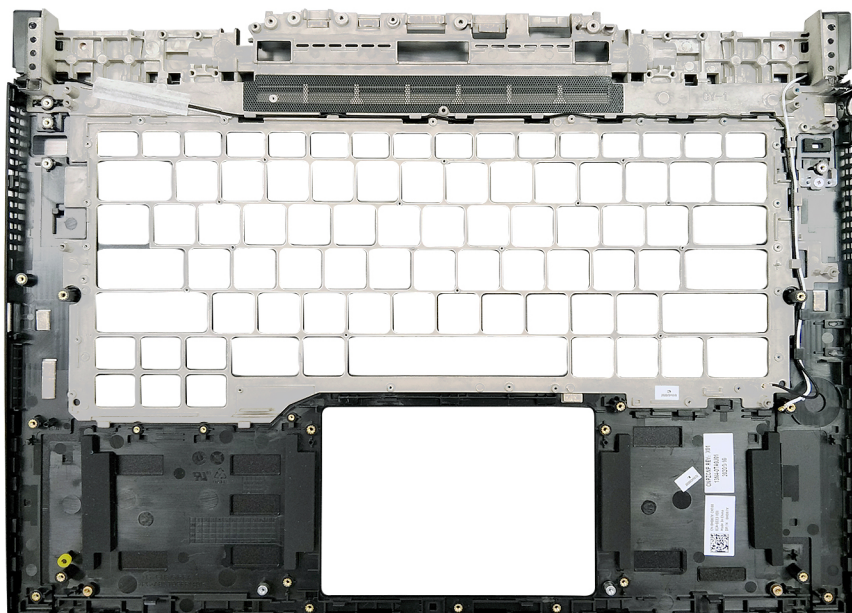

Trinn

Sett håndleddstøtten på et rent og jevnt underlag

Neste trinn

1. Sett inn [tastaturet](#).
2. Sett inn [styreplaten](#).
3. Sett inn [høytalerne](#)
4. Sett inn [hovedkortet](#).
i **MERK:** Du kan ta ut og sette inn hovedkortet mens varmeavlederen fortsatt er festet.
5. Sett inn [G-nøkkelen](#)
6. Sett inn [I/O-kortet](#).
7. Sett inn [lysskinnen](#).
8. Sett inn [strømknappen med fingeravtrykkleseren \(ekstrautstyr\)](#).
9. Sett inn [strømadapterporten](#).
10. Sett inn [grafikkortviften](#).
11. Sett inn [prosessorviften](#).
12. Sett inn [M.2 2280 SSD-disken](#) eller [M.2 2230 SSD-disken](#).
13. Sett inn [trådløskortet](#).
14. Sett inn [skjermenheten](#).
15. Sett inn [bakdekselbraketten](#).
16. Sett på [bakdekslet](#).
17. Sett inn [knappcellebatteriet](#).
18. Sett inn [batteriet](#).
19. Sett på [basedekslet](#).

20. Følg fremgangsmåten i [Etter at du har arbeidet inne i datamaskinen](#).

Enhetsdrivere

Intel-brikkesett for installering av programvare

I Enhetsbehandling skal du kontrollere om brikkesettdriveren er installert.

Installer Intel-brikkesettoppdateringer fra www.dell.com/support.

Videodrivere

I Enhetsbehandling skal du kontrollere om videodriveren er installert.

Installer videodriveroppdateringen fra www.dell.com/support.

Intel seriell I/U-driver

I Enhetsbehandling skal du kontrollere om Intel seriell I/U-driveren er installert.

Installer driveroppdateringene fra www.dell.com/support.

Grensesnittet Intel Trusted Execution Engine

I Enhetsbehandling skal du kontrollere om Intel Trusted Execution Engine-grensesnittdriveren er installert.

Installer driveroppdateringen fra www.dell.com/support.

Intel Virtual-knappedriver

I Enhetsbehandling skal du kontrollere om Intel Virtual-knappedriveren er installert.

Installer driveroppdateringene fra www.dell.com/support.

Wireless and Bluetooth drivers (Trådløse drivere og Bluetooth-drivere)

I Enhetsbehandling skal du kontrollere om nettverkkortdriveren er installert.

Installer driveroppdateringene fra www.dell.com/support.

I Enhetsbehandling skal du kontrollere om Bluetooth-driveren er installert.

Installer driveroppdateringene fra www.dell.com/support.

Systemoppsett

⚠ FORSIKTIG: Hvis du ikke er en erfaren datamaskinbruker, må du ikke endre innstillingene i konfigurasjonsprogrammet for BIOS. Enkelte endringer kan føre til at datamaskinen slutter å fungere som den skal.

i MERK: Før du endrer konfigurasjonsprogrammet for BIOS, anbefaler vi at du skriver ned informasjonen på skjermen som gjelder konfigurasjonsprogrammet for BIOS for fremtidig referanse.

Bruk konfigurasjonsprogrammet for BIOS til følgende formål:

- Innhent informasjon om maskinvaren som er installert på datamaskinen, som for eksempel minnemengden for RAM og størrelsen på harddisken.
- Andre systemkonfigurasjonsinformasjon-
- Angi eller endre et alternativ som kan velges av brukeren, som for eksempel brukerpassord, harddisktype som er installert og aktivering eller deaktivering av basisenheter.

Oversikt over BIOS

BIOS administrerer dataflyt mellom datamaskinens operativsystem og tilkoblede enheter, f.eks. harddisk, videoadapter, tastatur, mus og skriver.

Å gå inn i BIOS-installasjonsprogrammet

Om denne oppgaven

Slå på datamaskinen (eller startdatamaskinen på nytt), og trykk umiddelbart på F2.

Navigeringstaster

i MERK: Når det gjelder de fleste av alternativene på systemoppsettet, så blir de endringene du gjør registrert, men de vil ikke gjelde før etter at du har startet systemet på nytt.

Taster	Navigasjon
Opp-pil	Går til forrige felt
Ned-pil	Går til neste felt
Enter	Brukes til å velge en verdi i det valgte feltet (hvis mulig), eller følge en kobling i et felt.
Mellomromstast	Utvider eller skjuler rullegardinlisten, hvis tilgjengelig.
Kategori	Flytter markøren til neste fokusområde.
Esc	Går til forrige side til du ser hovedskjermen. Hvis du trykker på Esc i hovedskjermen, vises en melding som ber deg om å lagre endringene som ikke er lagret, og starte systemet på nytt.

Oppstartsrekkefølge

Boot Sequence (Oppstartsrekkefølge) gjør at du kan hoppe over oppstartsrekkefølgen som er definert i systemoppsettet, og starte opp direkte på en bestemt enhet (for eksempel optisk stasjon eller harddisk). Under selvtest ved oppstart (POST), når Dell-logoen vises, kan du:

- Åpne systemkonfigurasjon ved å trykke på F2-tasten

- Åpne en engangsoppstartsmeny ved å trykke på F12-tasten

Engangsoppstartsmenyen viser enhetene som du kan starte fra, inkludert et alternativ for diagnostisering. Alternativene i oppstartsmenyen er:

- Flyttbar stasjon (hvis tilgjengelig)
- STXXXX-disk (hvis tilgjengelig)
 - **i** **MERK:** XXX angir disknummer for SATA.
- Optisk stasjon (hvis tilgjengelig)
- SATA-harddisk (hvis tilgjengelig)
- Diagnostikk

Skjermen med oppstartsekvensen gir deg også muligheten til å gå inn på systemoppsettet.

Meny for engangsoppstart

For å angi **Meny for engangsoppstart**, slår du på datamaskinen og trykker deretter umiddelbart på F2.

i **MERK:** Det anbefales å slå av datamaskinen hvis den er slått på.

Engangsoppstartsmenyen viser enhetene som du kan starte fra, inkludert et alternativ for diagnostisering. Alternativene i oppstartsmenyen er:

- Flyttbar stasjon (hvis tilgjengelig)
- STXXXX-disk (hvis tilgjengelig)
 - **i** **MERK:** XXX angir disknummer for SATA.
- Optisk stasjon (hvis tilgjengelig)
- SATA-harddisk (hvis tilgjengelig)
- Diagnostikk

Skjermen med oppstartsekvensen gir deg også muligheten til å gå inn på systemoppsettet.

Alternativer for systemkonfigurasjon

i **MERK:** Det kan hende at noen av elementene i dette avsnittet ikke vises, avhengig av datamaskinen og enhetene som er installert.

Tabell 3. Alternativer for systemkonfigurasjon

Oversikt	
Dell G7 15 7500	
BIOS-versjon	Viser BIOS-versjonsnummer.
Service-ID	Viser service-ID for datamaskinen.
Ressurs-ID	Viser ressurs-ID for datamaskinen.
Produksjonsdato	Viser produksjonsdato for datamaskinen.
Eierskapsdato	Viser eierskapsdato for datamaskinen.
Ekspressservicekode	Viser ekspressservicekode for datamaskinen.
Eierskaps-ID	Viser eierskaps-ID for datamaskinen.
Signert fastvareoppdatering	Viser om den signerte fastvareoppdateringen er aktivert. Standard: Aktivert
BATTERI	
Batteritype,	Viser batteritype. Standard: Primær
Batterinivå	Viser batterinivået.
Batteritilstand	Viser batteritilstanden.

Tabell 3. Alternativer for systemkonfigurasjon (forts.)

Oversikt	
Tilstand	Viser gjeldende batteritilstand.
Strømadapter	Viser om strømadapteren er koblet til. Strømadaptertype, hvis den er koblet til.
PROSESSOR	
Prosessortype	Viser prosessortypen.
Høyeste klokkehastighet	Viser høyeste klokkehastighet for prosessoren
Laveste klokkehastighet	Viser laveste klokkehastighet for prosessoren
Gjeldende klokkehastighet	Viser gjeldende klokkehastighet for prosessoren.
Antall kjerner	Viser antall kjerner for prosessoren.
Prosesor-ID	Vider identifikasjonskoden for prosessoren.
L2-hurtigbuffer for prosessoren	Viser størrelsen for L2-hurtigbufferen for prosessoren.
L3-hurtigbuffer for prosessoren	Viser størrelsen for L3-hurtigbufferen for prosessoren.
Mikrokodeversjon	Viser mikrokodeversjonen.
Intel Hyper-Threading-kompatibel	Viser om prosessoren er Hyper-Threading-kompatibel (HT).
64-biters teknologi	Viser om 64-biters teknologi brukes.
MINNE	
Installert minne	Viser det totale minnet som er installert på datamaskinen.
Tilgjengelig minne	Viser det totale minnet som er tilgjengelig på datamaskinen.
Minnehastighet	Viser minnehastigheten.
Minnekanalmodus	Viser modus for enkel kanal eller tokenals.
Minneteknologi	Viser teknologien som brukes for minnet.
DIMM_SLOT 1	Viser minnemodulstørrelsen i DIMM-spor A.
DIMM_SLOT 2	Viser minnemodulstørrelsen i DIMM-spor B.
ENHETER	
Paneltype	Viser paneltype for datamaskinen.
Videokontroller	Viser informasjon om integrert grafikk for datamaskinen.
Videominne	Viser videominneinformasjon for datamaskinen.
Wi-Fi-enhet	Viser Wi-Fi-enheten som er installert på datamaskinen.
Opprinnelig oppløsning	Viser opprinnelige oppløsning for datamaskinen.
BIOS-versjon for video	Viser BIOS-versjon for video for datamaskinen.
Lydkontroller	Viser informasjon om lydkontrolleren for datamaskinen
Bluetooth-enhet	Viser Bluetooth-enheten som er installert på datamaskinen.
LOM MAC Address (LOM MAC-adresse)	Viser MAC-adressen.
dGPU-videokontroller	Viser kontrollertype for separat grafikk.

Tabell 4. Alternativer for systemkonfigurasjon – meny for oppstartskonfigurasjon

Oppstartskonfigurasjon	
Oppstartsmodus	
Oppstartsmodus: Bare UEFI	Viser oppstartsmodus for denne datamaskinen.
Oppstartsrekkefølge	Viser oppstartsrekkefølgen.
Sikker oppstart	

Tabell 4. Alternativer for systemkonfigurasjon – meny for oppstartskonfigurasjon (forts.)

Oppstartskonfigurasjon	
Aktiver sikker oppstart	Aktiverer eller deaktiverer sikker oppstart. Standard: AV
Sikker oppstartsmodus	Aktiverer eller deaktiverer sikker oppstartsmodus. Standard: Distribuert modus
Ekspertnøkkeladministrasjon	
Aktiver tilpasset modus	Aktiverer eller deaktiverer databasene for sikkerhetsnøklene PK, KEK, db og dbx. Standard: AV
Egendefinert modus for nøkkeladministrasjon	Velger database for sikkerhetsnøkkelen. PK er valgt som standard.

Tabell 5. Alternativer for systemkonfigurasjon – meny for integrerte enheter

Integrerte enheter	
Dato/klokkeslett	
Dato	Angir dato for datamaskinen i formatet MM/DD/ÅÅÅÅ. Endringer i denne innstillingen trer i kraft umiddelbart.
Tid	Angir klokkeslett for datamaskinen i formatet TT/MM/SS i 24-timer. Du kan veksle mellom 12-timers og 24-timers klokke. Endringer i denne tidsinnstillingen trer umiddelbart i kraft.
Konfigurasjon av Thunderbolt-adapter	
Aktiver Thunderbolt teknologistøtte	Aktiverer eller deaktiverer Thunderbolt teknologistøtte. Standard: PÅ
Aktiver kundestøtte for oppstart av Thunderbolt	Aktiverer eller deaktiverer Thunderbolt oppstartsstøtte. Standard: AV
Aktiver Thunderbolt-modulene (og PCIe bak TBT) før oppstart	Aktiverer eller deaktiverer for å tillate eller ikke tillate at PCIe-enhetene kobles til via en Thunderbolt-adapter før oppstart. Standard: AV
Sikkerhetsnivå for Thunderbolt	Konfigurerer sikkerhetsinnstillingene for Thunderbolt-adapteren i operativsystemet. Standard: Brukergodkjenning
Kamera	
	Aktiverer eller deaktiverer kameraet. Aktiver kamera er valgt som standard.
Lyd	
	Aktiverer eller deaktiverer alle integrerte lydkontrollere. Standard: PÅ
USB-konfigurasjon	
Aktiver USB-oppstartsstøtte	Aktiverer eller deaktiverer oppstart fra USB-enheter for masselagring som for eksempel ekstern harddisk, optisk stasjon og USB-disk.
Aktiver eksterne USB-porter	Aktiverer eller deaktiverer USB-porter for at de skal fungere i et operativsystemmiljø.

Tabell 6. Alternativer for systemoppsett – lagringsmeny

Oppbevaring	
SATA-drift	Konfigurerer driftsmodus for den integrerte SATA-harddiskkontrolleren.

Tabell 6. Alternativer for systemoppsett – lagringsmeny (forts.)

Oppbevaring	
	Standard: RAID på. SATA er konfigurert for å støtte Intel Rapid-lagringsteknologi (RAID).
Lagringsgrensesnitt	Aktiver eller deaktiver SSD-er.
Aktiver SMART-rapportering	Aktiverer eller deaktiverer selvovervåking, analyse og rapporteringsteknologi (SMART). Standard: AV
Stasjonsinformasjon	Viser informasjon om ulike, tilkoblede disker.
Aktiver fritt fall-beskyttelse for harddisken	Aktiverer eller deaktiverer fritt fall-beskyttelse for harddisken.

Tabell 7. Alternativer for systemkonfigurasjon – skjermmeny

Skjerm	
Lysstyrken på skjermen	
Lysstyrke på batteristrøm:	Angir lysstyrken på skjermen når datamaskinen kjører på batteristrøm. Standard: 50
Lysstyrke ved nettstrøm	Angir lysstyrken på skjermen når datamaskinen kjører på nettstrøm. Standard: 0
Fullskjermlogo	Aktiverer eller deaktiverer datamaskinen til å vise fullskjermlogo hvis bildet samsvarer med skjermopløsning. Standard: AV

Tabell 8. Alternativer for systemkonfigurasjon – tilkoblingsmeny

Tilkobling	
Konfigurasjon av nettverkskontrolleren	Aktiverer eller deaktiverer nettverkskontrolleren. NIC er valgt som standard.
Aktiver trådløshet	Aktiver eller deaktiver interne WLAN-/Bluetooth-enheter. WLAN er valgt som standard. Bluetooth er valgt som standard.
Aktiver UEFI-nettverksstakken	
Aktiver UEFI-nettverksstakken	Når dette alternativet er aktivert, er UEFI-nettverksprotokollene satt inn og tilgjengelig, slik at nettverksfunksjonene før operativsystemet og tidligere operativsystem brukes til å aktiverte NIC-er. Dette kan brukes uten at PXE er slått på. Standard: PÅ

Tabell 9. Alternativer for systemkonfigurasjon – strømmeny

Strøm	
Batterikonfigurasjon	Brukes til å angi at datamaskinen kjører på batteri ved bruk av nettstrøm. Bruk alternativene nedenfor til å forhindre nettstrømbruk på bestemte tider på dagen. Adaptiv er valgt som standard.
Avansert konfigurasjon	

Tabell 9. Alternativer for systemkonfigurasjon – strømmeny (forts.)

Strøm	
Aktiver konfigurasjon for avansert batterilading	Aktiverer avansert konfigurasjon for batterilading fra begynnelsen av dagen til en angitt arbeidsperiode. Avansert batterilading maksimerer batteritilstanden mens den fortsatt støtter utstrakt bruk i løpet av arbeidsdagen. Standard: AV
USB PowerShare	Aktiverer eller deaktiverer USB PowerShare.
Varmestyring	Angir varmestyring for kjøleviften og prosessoren for justering av systemytelse, støy og temperatur. Optimert er valgt som standard.
Støtte for USB-vekkesignal	
Vekkesignal for Dell USB-C-dokking	Aktiverer tilkobling av en Dell USB-C-dokkingstasjon for å vekke datamaskinen fra ventemodus. Standard: PÅ
Blokker dvalemodus	Blokker datamaskinen fra å gå til hvilemodus (S3) i operativsystemet. Standard: AV
	i MERK: Hvis dette alternativet er aktivert, går ikke datamaskinen til dvalemodus. Intel Rapid Start deaktiveres automatisk, og strømalternativet for operativsystemet er tomt hvis det ble angitt til dvalemodus.
Dekselbryter	
Aktiver dekselbryteren	Aktiverer eller deaktiverer dekselbryteren. Standard: PÅ
Slå på datamaskinen når dekslet er åpnet	Aktiverer datamaskinen til å starte fra avtilstand når dekslet er åpnet. Standard: PÅ
Intel Speed Shift-teknologi	Aktiverer eller deaktiverer støtte for Intel Speed Shift-teknologi. Dette alternativet aktiverer at operativsystemet kan velge riktig prosessorytelse automatisk. Standard: PÅ

Tabell 10. Alternativer for systemkonfigurasjon – sikkerhetsmeny

Sikkerhet	
Utvidelser av beskyttelsestiltak for Intel-programvare	
Intel SGX	Aktiverer eller deaktiverer utvidelser av beskyttelsestiltak for Intel-programvare (SGX) for å gi et sikkert miljø for å kjøre kode/lagring av sensitiv informasjon. Programvarekontroll er valgt som standard.
Intel Platform Trust Technology er på	Aktiverer eller deaktiverer synlighet for Platform Trust Technology (PTT) for operativsystemet. Standard: PÅ
PPI-forbikobling for å slette kommandoer	Aktiverer eller deaktiverer operativsystemet til å hoppe over brukerledetekster i BIOS Physical Presence Interface (PPI) ved utstedelse av slett kommando. Standard: AV
Clear (Tøm)	Aktiverer eller deaktiverer datamaskinen til å slette PTT-eierinformasjon og returnerer PTT til standard tilstand. Standard: AV
Sikkerhetsbegrensning for SMM	

Tabell 10. Alternativer for systemkonfigurasjon – sikkerhetsmeny (forts.)

Sikkerhet	
Sikkerhetsbegrensning for SMM	Aktiverer eller deaktiverer ytterligere beskyttelse for UEFI SMM-sikkerhetsreduksjon Standard: AV i MERK: Denne funksjonen kan føre til kompatibilitetsproblemer eller tap av funksjonalitet med noen eldre verktøy og applikasjoner.
Datafjerning ved neste oppstart	
Start datafjerning	Når dette alternativet er aktivert, setter BIOS en datafjerningssyklus for lagringsenheten(e) som er koblet til tilleggskortet ved neste omstart i kø. Standard: AV
Absolutt	
Absolutt	Brukes til å aktivere, deaktivere eller permanent deaktivere BIOS-modulgrensesnittet til valgfri Absolute Persistence Module-service fra Absolute Software. Aktivertert er valgt som standard.
Sikkerhet for UEFI-oppstartsbane	
Sikkerhet for UEFI-oppstartsbane	Kontrollerer om systemet ber brukeren angi administratorpassordet (hvis angitt) ved oppstart av en UEFI-oppstartsbaneenhet fra F12-oppstartsmenyen. Alltid, bortsett fra intern HDD er valgt som standard.

Tabell 11. Alternativer for systemkonfigurasjon – passordmeny

Passord	
Adminstrasjonspassord	Angir, endrer eller sletter administratorpassordet (noen ganger kalt "konfigurasjonspassord"). Administratorpassordet aktiverer flere sikkerhetsfunksjoner.
Systempassord	Angir, endrer eller sletter systempassordet.
Internt HDD-0-passord	Angir, endrer eller sletter HDD-passordet.
Passordkonfigurasjon	
Stor bokstav	Når dette alternativet er aktivert, må passordet inneholde minst én stor bokstav. Standard: AV
Liten bokstav	Når dette alternativet er aktivert, må passordet inneholde minst én liten bokstav. Standard: AV
Siffer	Når dette alternativet er aktivert, må passordet inneholde minst ett tall. Standard: AV
Spesialtegn	Når dette alternativet er aktivert, må passordet må inneholde minst ett spesialtegn. Standard: AV
Minimum tegn	Angir minste antall tegn som er tillatt for passordet. Standard: 04
Forbikoble passord	
Forbikoble passord	Når dette alternativet er aktivert, blir du spurt om system- og harddiskpassordene når datamaskinen slås på fra avtilstand. Deaktivert er valgt som standard.
Passordendringer	
Tillat endring av andre passord enn administratorpassord	Når datamaskinen er slått på, kan brukerne endre system- og harddiskpassordet uten at de trenger administratorpassordet.

Tabell 11. Alternativer for systemkonfigurasjon – passordmeny (forts.)

Passord	
	Standard: PÅ
Utlåsing ved oppsett av administrator	
Aktiver utlåsing ved oppsett av administrator	Aktiverer eller deaktiverer brukeren fra å gå til BIOS-konfigurasjon når administratorpassordet er angitt.
	Standard: AV
Utlåsing med hovedpassord	
Aktiver utlåsing med hovedpassord	Aktiverer eller deaktiverer støtten ved hovedpassord.
	Standard: AV

Tabell 12. Alternativer for systemoppsett – gjenopprettingsmeny for oppdatering

Gjenoppretting av oppdatering	
Fastvareoppdateringer med UEFI-kapsel	
Aktiver fastvareoppdateringer med UEFI-kapsel	Kontrollerer om datamaskinen tillater BIOS-oppdateringer via oppdateringspakkene for UEFI-kapselen.
	Standard: PÅ
BIOS-gjenoppretting fra harddisk	
BIOS-gjenoppretting fra harddisk	Aktiverer datamaskinen til å gjenopprette fra en dårlig BIOS-bilde, så lenge oppstartblokkdelen er intakt og fungerer.
	Standard: PÅ
	i MERK: BIOS-gjenoppretting er utviklet for å reparere hovedblokken for BIOS, og fungerer ikke hvis oppstartblokken er skadet. Denne funksjonen fungerer heller ikke hvis EC eller ME er skadet eller ved et maskinvareproblem. Gjenopprettingsbildet må være på en ukryptert partisjon på stasjonen.
BIOS-nedgradering	
Tillat nedgradering av BIOS	Kontrollerer blinking i systemetfastvaren til foregående versjoner.
	Standard: PÅ
SupportAssist OS-gjenoppretting	
SupportAssist OS-gjenoppretting	Aktiverer eller deaktiverer oppstartflyten for gjenopprettingsverktøyet for operativsystemet i SupportAssist i tilfelle visse systemfeil.
	Standard: PÅ
BIOSConnect	
BIOSConnect	Aktiverer eller deaktiverer gjenoppretting av nettskytjenesten for operativsystemet hvis hovedoperativsystemet ikke starter opp med antall feil som er lik eller større enn verdien som er angitt i installasjonsalternativet for automatisk gjenopprettingsterskel for operativsystemet.
	Standard: PÅ
Dell automatisk gjenopprettingsterskel for operativsystemet	Kontrollerer automatisk oppstartsflyt for systemoppløsningskonsoll for SupportAssist og for gjenopprettingsverktøy for Dell-operativsystemet.
	2 er valgt som standard.

Tabell 13. Alternativer for systemkonfigurasjon – systemadministrasjonsmeny

Systemadministrasjon	
Service-ID	Viser service-ID for datamaskinen.

Tabell 13. Alternativer for systemkonfigurasjon – systemadministrasjonsmeny (forts.)

Systemadministrasjon	
Ressurs-ID	Oppretter ressurs-ID for systemet som kan brukes av IT-administratoren for å gi en unik identifikasjon av et bestemt system. Du kan ikke endre ressurs-ID-en når dette er angitt i BIOS.
Automatisk tid på	Brukes til å angi at datamaskinen slås på automatisk for definerte dager og klokkeslett. Standard: Deaktivert. Systemet starter ikke opp automatisk.

Tabell 14. Alternativer for systemkonfigurasjon – tastaturmeny

Tastatur	
Alternativer for Fn Lock	
Alternativer for Fn Lock	Aktiverer eller deaktiverer alternativet Fn Lock. Standard: PÅ
Låsemodus	Standard: Sekundær låsemodus. Sekundær låsemodus = Hvis dette alternativet er valgt, skanner F1-F12-tastene koden for sekundære funksjoner.
Aktiverer eller deaktiverer NumLock når datamaskinen starter opp.	
Tastaturbelysning	
Tastaturbelysning	Konfigurerer driftsmodus for tastaturbelysningsfunksjonen. Lys er valgt som standard.
Tidsavbrudd for tastaturbakgrunnsbelysning ved bruk av nettstrøm	
Tidsavbrudd for tastaturbakgrunnsbelysning ved bruk av nettstrøm	Konfigurerer verdien for tidsavbrudd for tastaturet når strømadapteren er koblet til datamaskinen. Verdien for tidsavbrudd for tastaturbakgrunnsbelysningen er bare aktivert når bakgrunnsbelysningen er aktivert. Ett minutt er valgt som standard.
Tidsavbrudd for tastaturbakgrunnsbelysning for batteri	
Tidsavbrudd for tastaturbakgrunnsbelysning for batteri	Konfigurerer verdien for tidsavbrudd for tastaturet når datamaskinen kjører på batteri. Verdien for tidsavbrudd for tastaturbakgrunnsbelysningen er bare aktivert når bakgrunnsbelysningen er aktivert. Ett minutt er valgt som standard.

Tabell 15. Alternativer for systemkonfigurasjon – meny for atferd før oppstart

Atferd før oppstart	
Adapteradvarsler	
Aktiver adapteradvarsler	Aktiverer eller deaktiverer datamaskinen til å vise advarsler om adapteren når det oppdages adaptere med for liten strømkapasitet. Standard: PÅ
Advarsler og feil	
Advarsler og feil	Velger en handling når det oppstår en advarsel eller feil under oppstart. Spør ved advarsler og feil er valgt som standard.
	i MERK: Feil som anses som kritiske for drift av maskinvaren i datamaskinen, stopper alltid datamaskinen.

Tabell 15. Alternativer for systemkonfigurasjon – meny for atferd før oppstart (forts.)

Atferd før oppstart	
Advarsler for USB-C	
Aktiver varselsmeldinger for dokking	Aktiverer eller deaktiverer varselsmeldinger for dokking. Standard: PÅ
Rask oppstart	
Rask oppstart	Konfigurerer hastigheten til UEFI-oppstartsprosessen. Grundig er valgt som standard.
Forlenge POST-tid i BIOS	
Forlenge POST-tid i BIOS	Konfigurerer lastetid for BIOS POST (selvtest med strøm på). 0 sekunder er valgt som standard.

Tabell 16. Alternativer for systemkonfigurasjon – virtualiseringsmeny

Virtualisering	
Intel virtualiseringsteknologi	
Aktiver Intel virtualiseringsteknologi (VT)	Aktiverer eller deaktiverer datamaskinen til å kjøre en virtuell maskinskjerm (VMM). Standard: PÅ
VT for direkte I/O	
Aktiver Intel VT for direkte I/O	Aktiverer eller deaktiverer datamaskinen til å utføre virtualiseringsteknologi for direkte I/O (VT-d). VT-d er en Intel-metode som gir virtualisering for I/O-minnekart. Standard: PÅ

Tabell 17. Alternativer for systemoppsett – ytelsesmeny

Ytelsen	
Støtte for flere kjerner	
Aktive kjerner	Endrer antall CPU-kjerner som er tilgjengelig for operativsystemet. Standardverdien er angitt til maksimalt antall kjerner. Alle kjerner er valgt som standard.
Intel SpeedStep	
Aktiver Intel SpeedStep-teknologi	Aktiverer eller deaktiverer Intel SpeedStep-teknologi for å justere dynamisk prosessorens spennings- og kjernefrekvens, redusere gjennomsnittlig strømforbruk og varmeproduksjon. Standard: PÅ
C-tilstandkontroll	
Aktiver C-tilstandskontroll	Aktiverer eller deaktiverer evnen for CPU til å angi og avslutte tilstander med lavt strømforbruk. Standard: PÅ
Aktiver adaptive C-tilstander for separat grafikk	Denne funksjonen gjør at datamaskinen oppdager dynamisk høy bruk av separat grafikk, og justerer parameterne for høyere ytelse for datamaskinen i løpet denne tidsperioden. Standard: PÅ
Intel Turbo Boost Technology	
Aktiver Turbo Boost Technology	Aktiverer eller deaktiverer Intel TurboBoost-modus for prosessoren. Hvis dette alternativet er aktivert, øker Intel TurboBoost-driveren ytelsen til CPU eller grafikkprosessoren.

Tabell 17. Alternativer for systemoppsett – ytelsesmeny (forts.)

Ytelsen	
Intel Hyper-Threading-teknologi	Standard: PÅ
Aktiver Intel Hyper Threading-teknologi	Aktiverer eller deaktiverer Intel Hyper-Threading-modus for prosessoren. Hvis dette alternativet er aktivert, øker Intel Hyper-Threading effektiviteten for prosessorressursene når flere tråder kjøres på hver kjerne.
	Standard: PÅ

Tabell 18. Alternativer for systemoppsett – systemloggmeny

Systemlogger	
BIOS-hendelseslogg	
Slett hendelsesloggen for BIOS	Velg behold eller slett BIOS-hendelser. Behold er valgt som standard.
Logg for temperaturhendelse	
Slett hendelsesloggen for temperatur	Velg behold eller slett varmhendelser. Behold er valgt som standard.
Logg for strømhendelse	
Slett hendelsesloggen for strøm	Velg behold eller slett strømhendelser. Behold er valgt som standard.

System- og oppsettpassord

Tabell 19. System- og oppsettpassord

Passordtype	Beskrivelse
Systempassord	Et passord som du må taste inn for å kunne logge deg på systemet.
Konfigurasjonspassord	Et passord som du må taste inn for å få tilgang til datamaskinens BIOS-innstillinger.

Du kan opprette et systempassord og konfigurasjonspassord for å sikre datamaskinen.

 **FORSIKTIG:** Passordfunksjonen gir et grunnleggende sikkerhetsnivå for datamaskinen.

 **FORSIKTIG:** Alle kan få tilgang til data som er lagret på datamaskinen din hvis den ikke er låst og ligger uovervåket.

 **MERK:** Funksjonen for system- og konfigurasjonspassord er deaktivert.

Tildele et passord for systemkonfigurasjon

Nødvendige forutsetninger

Du kan kun tilordne et nytt **System- eller administrasjonspassord** når status er satt til **Ikke angitt**.

Om denne oppgaven

Trykk på F2 umiddelbart etter at du har slått på eller startet datamaskinen på nytt for å angi systemkonfigurasjon.

Trinn

1. På skjermen **System-BIOS** eller **Systemkonfigurasjon** velger du **Sikkerhet**, og trykker på Enter. Skjermen **Sikkerhet** vises.
2. Velg **System-/administrasjonspassord**, og lag et passord i feltet **Angi nytt passord**.
Bruk følgende retningslinje når du skal tildele systempassordet:
 - Et passord kan ha opp til 32 tegn.
 - Passordet kan inneholde numrene 0 til 9.
 - bare små bokstaver er tillatt, slik at du kan ikke bruke store bokstaver.
 - Bare følgende spesialtegn er tillatt: mellomrom, ("), (+), (.), (-), (.), (/), (:), ([), (\), (]), (').
3. Skriv inn systempassordet som du tastet inn tidligere i feltet **Bekreft nytt passord**, og klikk på **OK**.
4. Trykk på **Esc**, og du blir bedt om å lagre endringene.
5. Trykk på **J** for å lagre endringene.
Datamaskinen starter opp på nytt.

Slette eller endre et eksisterende passord for systemkonfigurasjon

Nødvendige forutsetninger

Kontroller at **Passordstatus** er låst opp (i systemkonfigurasjonen) før du prøver å slette eller endre eksisterende system- og konfigurasjonspassord. Du kan ikke slette eller endre et eksisterende system- eller konfigurasjonspassord hvis **Passordstatus** er låst.

Om denne oppgaven

Trykk på **F2** umiddelbart etter at du har slått på eller startet datamaskinen på nytt for å angi systemkonfigurasjon.

Trinn

1. På skjermen **System-BIOS** eller **Systemkonfigurasjon** velger du **Systemsikkerhet**, og trykker på **Enter**. Skjermen **Systemsikkerhet** vises.
2. På skjermen **Systemsikkerhet** må du kontrollere at feltet **Passordstatus** er **Låst opp**.
3. Velg **Systempassord**, endre eller slette eksisterende systempassord, og trykk på **Enter** eller **Tab**.
4. Velg **Konfigurasjonspassord**, endre eller slette eksisterende installeringspassord, og trykk på **Enter** eller **Tab**.
 **MERK:** Hvis du endrer system- og/eller konfigurasjonspassord, må du angi det nye passordet når du blir bedt om det. Hvis du sletter system- og konfigurasjonspassordet, må du bekrefte slettingen når du blir bedt om det.
5. Trykk på **Esc**, og du blir bedt om å lagre endringene.
6. Trykk på **J** for å lagre endringene før du går ut av systemkonfigurasjonen.
Datamaskinen starter på nytt.

Slette CMOS-innstillinger

Om denne oppgaven

 **FORSIKTIG:** Når du sletter CMOS-innstillingene, tilbakestilles BIOS-innstillingene for datamaskinen.

Trinn

1. Slå av datamaskinen.
2. Ta av [basedekslet](#).
 **MERK:** Batteriet må kobles fra hovedkortet (se trinn 4 i [Ta av basedekslet](#)).
3. Trykk på og hold nede strømknappen i 15 sekunder for å lade ut reststrøm.
4. Følg trinnene i [Sette på basedekslet](#) før du slår på datamaskinen.
5. Slå på datamaskinen.

Clearing BIOS (System Setup) and System passwords (Slette BIOS (Systemkonfigurasjon) og systempassord)

Om denne oppgaven

Hvis du vil slette system- eller BIOS-passord, kan du ta kontakt med Dells tekniske kundestøtte som er beskrevet på www.dell.com/contactdell.

 **MERK:** Hvis du vil ha informasjon om hvordan du tilbakestill Windows eller programpassord, kan du se vedlagte dokumentasjon for Windows eller programmet.

SupportAssist-diagnostikk

Om denne oppgaven

SupportAssist-diagnostikk (tidligere kjent som ePSA-diagnostikk) utfører en fullstendig kontroll av maskinvaren. SupportAssist-diagnostikk er innebygd i BIOS, og startes internt av BIOS. SupportAssist-diagnostikk gir en rekke alternativer for bestemte enheter eller enhetsgrupper. Du kan:

- Kjøre testene automatisk eller i interaktiv modus
- Repetere testene
- Vise eller lagre testresultatene
- Kjøre grundige tester for å introdusere flere testalternativer, og gi mer informasjon om enheten(e) som mislyktes
- Se statusmeldinger som angir om testene er fullført
- Se feilmeldinger som angir om det ble oppdaget problemer under testen

MERK: Noen av testene er ment for bestemte enheter, og krever brukermedvirkning. Opphold deg alltid foran datamaskinen når du utfører diagnostikktestene.

Hvis du vil ha mer informasjon, kan du se [Systemtjelseskontroll for SupportAssist før oppstart](#).

Lamper for systemdiagnostikk

Batteristatuslampe

Indikerer strøm- og batteriladestatus

Lyser hvit - Strømadapteren er koblet til, og batteriet er mer enn 5 % ladet.

Gult - Datamaskinen kjører på batteri, og batteriet er mindre enn 5 % ladet.

Av

- Strømadapteren er koblet til og batteriet er fulladet.
- Datamaskinen kjører på batteri, og batteriet er mer enn 5% ladet.
- Datamaskinen er i hvilemodus, dvalemodus eller slått av.

Lampen for strøm- og batteristatus blinker gult sammen med lydkode for å angi feil.

For eksempel, lampen for strøm- og batteristatus blinker gult to ganger etterfulgt av en pause, og blinker deretter hvitt tre ganger etterfulgt av en pause. Dette 2–3 mønsteret fortsetter til datamaskinen er slått av for å angi at det ikke er oppdaget minne eller RAM.

Følgende tabell viser de forskjellige strøm- og batteri-statuslampemønstre og tilhørende problemer.

Tabell 20. LED-koder

Lyskoder for diagnostikk	Problembeskrivelse
1.1	Feil ved oppdaging av TPM
1.2	Uopprettelig feil på SPI Flash
1.5	Feil på i-sikring
1.6	Intern feil på EC
2.1	Prosesorfeil
2.2	Hovedkort: Feil på BIOS eller ROM (skrivebeskyttet minne)

Tabell 20. LED-koder (forts.)

Lyskoder for diagnostikk	Problembeskrivelse
2.3	Oppdaget ikke minne eller RAM (Random-Access Memory)
2.4	Feil på minne eller RAM (Random-Access Memory)
2.5	Ugyldig minne som er installert
2.6	Feil på hovedkort eller brikkesett
2.7	Feil på skjermen
2.8	Feil på LCD-strømskinne
3.1	Feil på knappcellebatteri
3.2	Feil på PCI eller videokort/brikke
3.3	Gjenopprettingsbilde ikke funnet
3.4	Gjenopprettingsbilde funnet, men ugyldig
3.5	Feil på strømskinne
3.6	Ufullstendig system-BIOS-flash
3.7	Feil på styringsmotor (ME)

Statuslampe for kamera: Angir om kameraet er i bruk.

- Lyser hvitt – kameraet er i bruk.
- Av – kameraet er ikke i bruk.

Statuslys for Caps Lock: Angir om Caps Lock er aktivert eller deaktivert.

- Lyser hvitt – Caps Lock er aktivert.
- Av – Caps Lock deaktivert.

Innebygd selvtest (BIST)

Om denne oppgaven

Det finnes tre ulike typer av BIST som kan brukes til å kontrollere ytelsen til skjermen, strømskinnen og hovedkortet. Disse testene er viktige for å evaluere om LCD eller hovedkortet må skiftes ut.

1. M-BIST: M-BIST er et diagnostikkverktøy for innebygd selvtest av hovedkortet som forbedrer nøyaktigheten av diagnostikk ved feil i den innebygde kontrolleren for hovedkortet (EC). M-BIST må startes manuelt før POST, og kan også kjøres på et dødt system.
2. L-BIST: L-BIST er en forbedring for diagnostikk av én LED-feilkode, og startes automatisk under POST.
3. LCD-BIST: LCD BIST er en utvidet diagnostikktest som er tatt i bruk via systemanalyse før oppstart (PSA) på eldre systemer.

Tabell 21. Funksjoner

	M-BIST	L-BIST
Formål	Evaluerer helsetilstanden for hovedkortet.	Kontrollerer om hovedkortet forsyner LCD med strøm ved å utføre en LCD-strømskinnetest.
Utløser	Trykk på <M>-tasten og strømknappen.	Integrert i diagnostikk av én enkelt LED-feilkode. Starter automatisk under POST
Indikator for feil	LED-lampen for batteriet lyser gult.	LED-lampen for batteriet blinker gult to ganger for feilkode [2 og 8], går til pause, og blinker deretter hvitt åtte ganger.
Reparasjonsinstruksjon	Angir et problem med hovedkortet.	Angir et problem med hovedkortet.

Innebygd selvtest for hovedkort (M-BIST)

Om denne oppgaven



Trinn

1. Trykk på og hold nede både M-tasten og strøm-knappen for å starte M-BIST.
2. Batteristatuslampen lyser gult når det oppstår en feil på hovedkortet.
3. Skift ut hovedkortet for å løse problemet.

i **MERK:** Batteristatuslampen lyser ikke hvis det ikke er feil på hovedkortet. Hvis det er påkrevd med ytterligere feilsøking, må du fortsette med gjeldende, veiledet oppløsning for ingen strøm/ingen POST, og så videre.

Innebygd selvtest (L-BIST) for strømskinnen for skjermpanelet

Om denne oppgaven

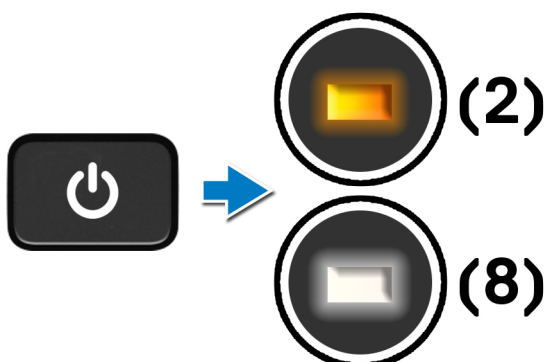

Neste trinn

L-BIST (LCD-strømskinnetest) er en forbedring for diagnostikk av én LED-feilkode, og **startes automatisk** under **POST**. L-BIST isoleres hvis LCD mottar strøm fra hovedkortet. L-BIST kontrollerer om hovedkortet forsyner LCD med strøm ved å utføre en LCD-strømskinnetest. Hvis det ikke kommer strøm til LCD, blinker LED-lampen for batteristatus **LED-feilkode [2, 8]**.

Innebygd selvtest for skjermpanel (LCD-BIST)

Om denne oppgaven

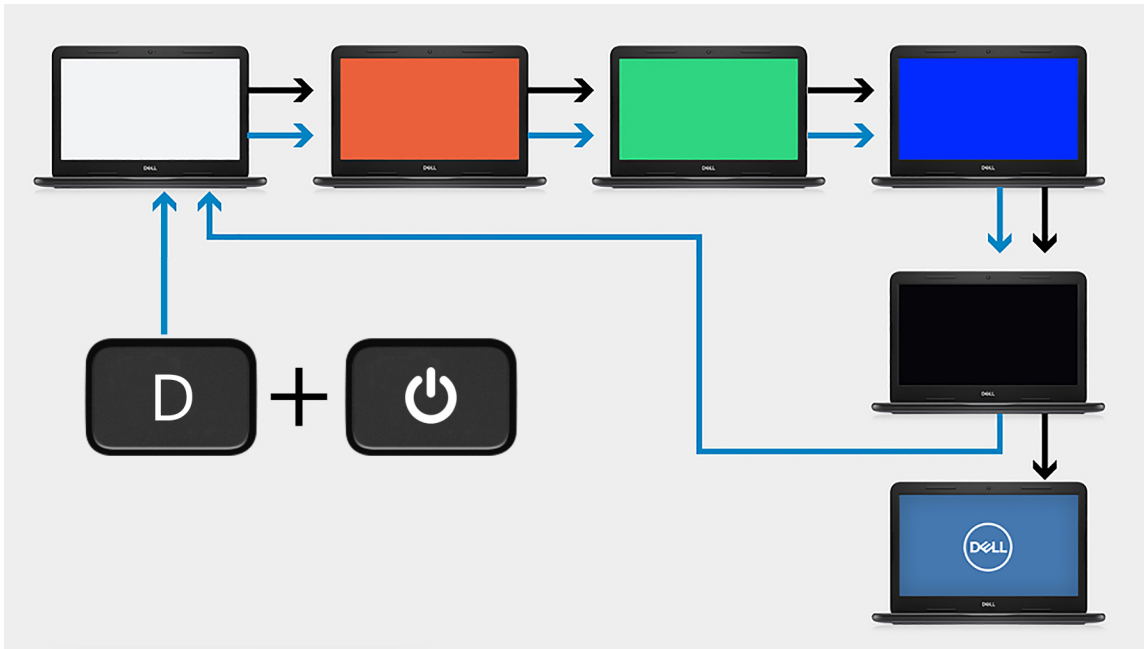

Trinn

1. Trykk på, og hold nede D-tasten, og trykk deretter på strømknappen.
2. Slipp både D-tasten og strøm-knappen når datamaskinen starter POST.
3. Skjermpanelet starter med å vise en fast farge, eller blar gjennom ulike farger.
MERK: Rekkefølgen på fargene kan variere på grunn av ulike leverandører av skjermpanelet. Brukeren må bare kontrollere at fargene vises riktig, uten forvrengning eller grafiske avvik.
4. Datamaskinen starter på nytt ved slutten av den siste, faste fargen.

Resultat

Om denne oppgaven

Følgende tabell viser resultatet når du kjører ulike typer BIST.

Tabell 22. Resultat for BIST

M-BIST	
Av	Finner ingen feil på hovedkortet.
Gult lys	Angir et problem med hovedkortet.

Tabell 22. Resultat for BIST

L-BIST	
Av	Finner ingen feil på hovedkortet.
LED-lampen for feilkode [2 og 8] blinker gult to ganger, går til pause, og blinker deretter hvitt åtte ganger.	Angir et problem med hovedkortet.

Tabell 22. Resultat for BIST

LCD-BIST	
LCD-lampen som blinker hvitt, rødt, grønt og blått viser at skjermen fungerer som den skal, og at det ikke er feil på LCD-panelet.	

Oppdatere BIOS (USB-nøkkel)

Trinn

1. Følg fremgangsmåten fra trinn 1 til trinn 7 i "[Utføre flash på BIOS](#)" for å laste ned den nyeste filen for BIOS-konfigurasjonsapplikasjonen.
2. Opprett en oppstartbar USB-stasjon. Hvis du vil ha mer informasjon om bruk av Dell Update, kan du se kunnskapsbasert artikkel [SLN143196](#) på www.dell.com/support.
3. Kopier filen for BIOS-konfigurasjonsapplikasjonen til en oppstartbar USB-disk.
4. Koble den oppstartbare USB-stasjonen til datamaskinen som trenger BIOS-oppdatering.
5. Start datamaskinen på nytt og trykk **F12** når Dell-logoen vises på skjermen.
6. Oppstart til USB-stasjonen fra **menyen for engangsoppstart**.
7. Skriv inn filnavnet for BIOS-konfigurasjonsapplikasjonen, og trykk på **Enter**.
8. **BIOS-oppdateringsverktøyet** vises. Følg anvisningene på skjermen for å fullføre BIOS-oppdateringen.

Flash-oppdatere BIOS

Om denne oppgaven

Det kan være nødvendig å oppdatere BIOS når en oppdatering er tilgjengelig eller når du tar ut hovedkortet.

Følg disse trinnene for å oppdatere BIOS:

Trinn

1. Slå på datamaskinen.
2. Gå til www.dell.com/support.
3. Klikk på **Product Support (Produktstøtte)**, oppgi servicekoden til datamaskinen, og klikk på **Submit (Send)**.
 **MERK:** Hvis du ikke har datamaskinens servicekode, kan du bruke funksjonen automatisk påvisning eller manuelt søk etter datamaskinmodellen.
4. Klikk på **Drivers & downloads (Drivere og nedlastinger) > Find it myself (Finn det selv)**.
5. Velg operativsystemet som er installert på din datamaskin.
6. Bla nedover på siden, og utvid **BIOS**.
7. Klikk på **Download File (Last ned fil)** for å laste ned den siste versjonen av BIOS til datamaskinen.
8. Gå til mappen der du lagret BIOS-oppdateringsfilen etter at nedlastingen er ferdig.
9. Dobbeltklikk på ikonet til oppdateringsfilen for BIOSen, og følg veiledningen på skjermen.

Alternativer for sikkerhetskopiering og gjenoppretting av medier

Det anbefales å opprette en gjenopprettingsstasjon for å feilsøke og løse problemer som kan oppstå med Windows. Dell foreslår flere alternativer for gjenoppretting av Windows-operativsystemet for Dell-datamaskinen. Hvis du vil ha mer informasjon, kan du se [Alternativer for sikkerhetskopiering og gjenoppretting av medier i Dell Windows](#).

WiFi power cycle (WiFi-strømsyklus)

Om denne oppgaven

Hvis datamaskinen ikke får tilgang til Internett på grunn av WiFi-tilkoblingsproblemer, må det utføres en WiFi-strømsyklusprosedyre. Følgende prosedyre gir instruksjoner om hvordan du gjennomfører en WiFi-strømsyklus:

-  **MERK:** Noen Internett-tjenesteleverandører leverer en kombinasjonsenhet for modem/ruter.

Trinn

1. Slå av datamaskinen.
2. Slå av modemmet.
3. Slå av den trådløse ruterer.
4. Vent i 30 sekunder.
5. Slå på den trådløse ruterer.
6. Slå på modemmet.
7. Slå på datamaskinen.

Utløse reststrøm

Om denne oppgaven

Reststrøm er gjenværende statisk elektrisitet på datamaskinen også etter at den er slått av og batteriet er koblet fra hovedkortet. Følgende fremgangsmåte gir instruksjoner om hvordan du utløser reststrøm:

Trinn



1. Slå av datamaskinen.
2. Ta av [basedekslet](#).
 **MERK:** Batteriet må kobles fra hovedkortet. Se trinn 4 i [Ta av basedekslet](#).
3. Trykk på og hold nede strømknappen i 15 sekunder for å lade ut reststrøm.
4. Sett på [basedekslet](#).
5. Slå på datamaskinen.

Få hjelp og kontakte Dell

Ressurser for selvhjelp

Du kan finne informasjon og få hjelp om Dells produkter og tjenester ved bruk av disse elektroniske selvhjelpsressursene:

Tabell 23. Ressurser for selvhjelp

Ressurser for selvhjelp	Ressurssted
Informasjon om Dells produkter og tjenester	www.dell.com
Min Dell	
Tips	
Kontakt kundestøtte	Skriv inn Contact Support i Windows-søket, og trykk på Enter.
Hjelp på Internett for operativsystem	www.dell.com/support/windows www.dell.com/support/linux
Feilsøkinginformasjon, brukerhåndbøker, instruksjoner for konfigurasjon, produktspesifikasjoner, tekniske hjelpeblogger, drivere, programvareoppdateringer og så videre.	www.dell.com/support
Artikler i Dells kunnskapsbase for en rekke bekymringer med datamaskinen	<ol style="list-style-type: none"> Gå til www.dell.com/support. På menylinjen øverst på kundestøttesiden, velger du Støtte > Kunnskapsbase. Skriv inn nøkkelord, emne eller modellnummer i søkefeltet på kunnskapsbasesiden, og klikk eller trykk på søkeikonet for å se relaterte artikler.
Lær om og gjør deg kjent med følgende informasjon om produktet ditt: <ul style="list-style-type: none"> • Produktspesifikasjoner • Operativsystem • Sette opp og bruke produktet • Sikkerhetskopiering av data • Feilsøking og diagnostikk • Fabrikk- og systemgjenoppretting • BIOS-informasjon 	<p>Se <i>Me and My Dell (Meg og min Dell)</i> på www.dell.com/support/manuals.</p> <p>For å finne <i>Me and My Dell (Meg og min Dell)</i> som er relevante for produktet, finn produktet ved å gjøre ett av følgende:</p> <ul style="list-style-type: none"> • Velg Detect Product (Oppdag produkt). • Finn produktet i rullegardinmenyen under View Products (Vis produkter). • Skriv inn Service-ID-nummer eller produkt-ID i søkelinjen.

Kontakte Dell

Se www.dell.com/contactdell for å kontakte Dell om salg, teknisk støtte eller problemer i forbindelse med kundetjenester.

 **MERK:** Tilgjengelighet varierer etter land/region og produkt, og noen tjenester er kanskje ikke tilgjengelige i ditt land/region.

 **MERK:** Hvis du ikke har en aktiv Internett-tilkobling, kan du finne kontaktinformasjon om fakturaen, følgeseddelen, regningen eller Dells produktkatalog.