

Dell G5 15

Servis El Kitabı



Notlar, dikkat edilecek noktalar ve uyarılar

ⓘ | NOT: NOT, ürününüzü daha iyi kullanmanıza yardımcı olacak önemli bilgiler sağlar.

⚠ | DİKKAT: DİKKAT, donanımda olabilecek hasarları ya da veri kaybını belirtir ve bu sorunun nasıl önleneceğini anlatır.

⚠ | UYARI: UYARI, meydana gelebilecek olası maddi hasar, kişisel yaralanma veya ölüm tehlikesi anlamına gelir.

© 2018 Dell Inc. veya bağlı kuruluşları. Tüm hakları saklıdır. Dell, EMC ve diğer ticari markalar, Dell Inc. veya bağlı kuruluşlarının ticari markalarıdır. Diğer ticari markalar ilgili sahiplerinin ticari markaları olabilir.

1 Bilgisayarınızın içinde çalışmaya başlamadan önce.....	9
Başlamadan önce	9
Güvenlik talimatları.....	9
Önerilen araçlar.....	10
Vida listesi.....	10
2 Bilgisayarınızın içinde çalıştıktan sonra.....	12
3 Alt kapağın çıkarılması.....	13
Yordam.....	13
4 Alt kapağın değiştirilmesi.....	15
Yordam.....	15
5 Pili Çıkarma.....	17
Ön koşullar.....	17
Yordam.....	17
6 Pili yerine takma.....	18
Yordam.....	18
Son koşullar.....	18
7 Bellek modüllerinin çıkarma.....	19
Ön koşullar.....	19
Yordam.....	19
8 Bellek modüllerinin değiştirilmesi.....	21
Yordam.....	21
Son koşullar.....	21
9 Katı hal sürücüsünün çıkarılması.....	22
Ön koşullar.....	22
Yordam.....	22
10 Katı hal sürücüsünün değiştirilmesi.....	23
Yordam.....	23
Son koşullar.....	23
11 Düğme pili çıkarma.....	24
Ön koşullar.....	24
Yordam.....	24
12 Düğme pili yerine takma.....	25
Yordam.....	25

Son kořullar.....	25
13 Kablosuz kartı çıkarma.....	26
Ön kořullar.....	26
Yordam.....	26
14 Kablosuz kartı takma.....	28
Yordam.....	28
Son kořullar.....	29
15 Arka kapağın çıkarılması.....	30
Ön kořullar.....	30
Yordam.....	30
16 Arka kapağın takılması.....	31
Yordam.....	31
Son kořullar.....	31
17 Sabit sürücüyü çıkarma.....	32
Ön kořullar.....	32
Yordam.....	32
18 Sabit sürücüyü yerine takma.....	34
Yordam.....	34
Son kořullar.....	35
19 Bilgisayar tabanını çıkarma.....	36
Ön kořullar.....	36
Yordam.....	36
20 Bilgisayar tabanını yerine takma.....	40
Yordam.....	40
Son kořullar.....	42
21 Durum ışığı kartını çıkarma.....	43
Ön kořullar.....	43
Yordam.....	43
22 Durum ışığı kartını yerine takma.....	44
Yordam.....	44
Son kořullar.....	44
23 Hoparlörleri çıkarma.....	45
Ön kořullar.....	45
Yordam.....	45
24 Hoparlörleri yerine takma.....	46
Yordam.....	46

Son kořullar.....	46
25 Sistem kartını ıkarma.....	47
Ön kořullar.....	47
Yordam.....	47
26 Sistem kartını yerine takma.....	50
Yordam.....	50
Son kořullar.....	51
BIOS ayar programına Servis Etiketini girme.....	52
27 Gü adaptörü baėlantı noktasını ıkarma.....	53
Ön kořullar.....	53
Yordam.....	53
28 Gü adaptörü baėlantı noktasını yerine takma.....	54
Yordam.....	54
Son kořullar.....	54
29 Isı emici aksamını ıkarma.....	55
Ön kořullar.....	55
Yordam.....	55
30 Isı emici aksamını yerine takma.....	57
Yordam.....	57
Son kořullar.....	57
31 Gü düėmesi kartını ıkarma.....	58
Ön kořullar.....	58
Yordam.....	58
32 Gü düėmesi kartını yerine takma.....	60
Yordam.....	60
Son kořullar.....	61
33 Parmak izi okuyucusu kartını ıkarma.....	62
Ön kořullar.....	62
Yordam.....	62
34 Parmak izi okuyucu kartını yerine takma.....	63
Yordam.....	63
Son kořullar.....	63
35 Dokunmatik yüzeyi ıkarma.....	64
Ön kořullar.....	64
Yordam.....	64
36 Dokunmatik yüzeyi yerine takma.....	65

Yordam.....	65
Son kořullar.....	65
37 Ekran aksamını çıkarma.....	66
Ön kořullar.....	66
Yordam.....	66
38 Ekran aksamını yerine takma.....	68
Yordam.....	68
Son kořullar.....	69
39 Klavyeyi çıkarma.....	70
Ön kořullar.....	70
Yordam.....	70
40 Klavyeyi yerine takma.....	72
Yordam.....	72
Son kořullar.....	73
Klavye kablolarını katlama.....	73
41 Avuç ii dayanađını çıkarma.....	75
Ön kořullar.....	75
Yordam.....	75
42 Avuç ii dayanađını yerine takma.....	76
Yordam.....	76
Son kořullar.....	76
43 Ekran çerevesini çıkarma.....	77
Ön kořullar.....	77
Yordam.....	77
44 Ekran çerevesini yerine takma.....	79
Yordam.....	79
Son kořullar.....	79
45 Ekran menteřelerini çıkarma.....	80
Ön kořullar.....	80
Yordam.....	80
46 Ekran menteřelerini yerine takma.....	82
Yordam.....	82
Son kořullar.....	83
47 Ekran panelini çıkarma.....	84
Ön kořullar.....	84
Yordam.....	84

48 Ekran panelini yerine takma.....	86
Yordam.....	86
Son koşullar.....	87
49 Ekran kablosunu çıkarma.....	88
Ön koşullar.....	88
Yordam.....	88
50 Ekran kablosunun yerine takılması.....	89
Yordam.....	89
Son koşullar.....	90
51 Kamerayı çıkarma.....	91
Ön koşullar.....	91
Yordam.....	91
52 Kamerayı yerine takma.....	92
Yordam.....	92
Son koşullar.....	92
53 Ekran arka kapağı ve anten aksamını çıkarma.....	93
Ön koşullar.....	93
Yordam.....	93
54 Ekran arka kapağı ve anten aksamını yerine takma.....	95
Yordam.....	95
Son koşullar.....	95
55 Sürücülerini indirme.....	96
Ses sürücüsünü indirme.....	96
Grafik sürücüsünü indirme.....	96
USB sürücüsünü indirme.....	97
Chipset sürücüsünü indirme.....	98
Ağ sürücüsünü indirme.....	98
Ortam kart okuyucusunu sürücüsünü indirme.....	99
56 Sistem kurulumu.....	100
Önyükleme Sırası.....	100
Gezinti tuşları.....	100
BIOS genel bakış.....	101
BIOS kurulum programına girme.....	101
USB BIOS Kurulum programını etkinleştirme veya devre dışı bırakma.....	101
BIOS Kurulum programında sabit sürücü tanımlama.....	101
BIOS Setup programındaki sistem belleğinin kontrol edilmesi.....	102
Sistem kurulum seçenekleri.....	102
57 Sorun Giderme.....	107

BIOS'u Sıfırlama.....	107
BIOS'u Güncelleme (USB anahtarı).....	107
Gelişmiş Yükleme Öncesi Sistem Değerlendirmesi (ePSA) tanılamaları.....	107
EPSA tanılamalarını çalıştırma.....	108
Sistem tanılama ışıkları.....	108
Wi-Fi güç döngüsü.....	109
Artık gücü boşaltma.....	110
58 Yardım alma ve Dell'e başvurma.....	111
Kendi kendine yardım kaynakları.....	111
Dell'e Başvurma.....	111

Bilgisayarınızın içinde çalışmaya başlamadan önce

❗ **NOT:** Sipariş ettiğiniz yapılandırmaya bağlı olarak bu belgedeki resimler sizin bilgisayarınızdan farklı olabilir.

Konular:

- Başlamadan önce
- Güvenlik talimatları
- Önerilen araçlar
- Vida listesi

Başlamadan önce

- 1 Tüm açık dosyaları kaydedip kapatın ve tüm açık uygulamalardan çıkın.
- 2 Bilgisayarınızı kapatın. **Başlat > Bilgisayarı > Kapat**'ı tıklayın.

❗ **NOT:** Farklı bir işletim sistemi kullanıyorsanız, kapatma ile ilgili talimatlar için, işletim sisteminizin dokümanlarına bakın.

- 3 Bilgisayarınızı ve tüm bağlı aygıtları elektrik prizlerinden çıkarın.
- 4 Klavye, fare ve monitör gibi bağlı olan tüm aygıtların ve çevre birimlerinin bilgisayarınızla bağlantısını kesin.
- 5 Bilgisayarınızda bulunan ortam kartlarını ve optik sürücülerini çıkarın.

Güvenlik talimatları

Bilgisayarınızı olası hasarlardan korumak ve kendi kişisel güvenliğinizi sağlamak için aşağıdaki güvenlik ilkelerini kullanın.

- ⚠ **UYARI:** Bilgisayarınızın içinde çalışmadan önce, bilgisayarınızla birlikte verilen güvenlik bilgilerini okuyun. Ek güvenlik en iyi uygulama bilgileri için www.dell.com/regulatory_compliance adresindeki Regulatory Compliance (Yasal Uygunluk) Ana Sayfasına bakın.
- ⚠ **UYARI:** Bilgisayarın kapağını veya panelleri açmadan önce, tüm güç kaynaklarının bağlantısını kesin. Bilgisayarın içinde çalışmayı tamamladıktan sonra, güç kaynağına bağlamadan önce, tüm kapakları, panelleri ve vidaları yerlerine takın.
- ⚠ **DİKKAT:** Bilgisayarınıza zarar gelmesini önlemek için, çalışma düzeyinin düz ve temiz olduğuna emin olun.
- ⚠ **DİKKAT:** Bileşenlere ve kartlara zarar gelmesini önlemek için, bunları kenarlarından tutun ve pimlere ve kontaklara dokunmaktan kaçınin.
- ⚠ **DİKKAT:** Yalnızca sorun giderme ve onarım tarafından yetkilendirilmeniz veya Dell teknik destek ekibi. Dell tarafından yetkilendirilmemiş servislerden kaynaklanan zararlar garantinizin kapsamında değildir. Güvenlik talimatlarına bakın. ile birlikte gönderilen ürün veya www.dell.com/regulatory_compliance.
- ⚠ **DİKKAT:** Bilgisayarınızın içindeki herhangi bir şeye dokunmadan önce, bilgisayarınızın arkasındaki metal kısım gibi boyanmamış bir metal yüzeye dokunarak kendinizi topraklayın. Çalışırken, iç bileşenlere zarar verebilecek statik elektriği boşaltmak için, boyanmamış metal yüzeye belirli aralıklarla dokununuz.
- ⚠ **DİKKAT:** Bir kabloyu çıkarırken kablunun kendisinden değil, konektör kısmından veya çekme yerinden tutarak çekin. Bazı kablolarda, kabloyu çıkarmadan önce açmanız gereken kilitleme tırnaklı veya kelebek vidalı konektörler bulunur. Kabloların bağlantısını keserken, konektör pimlerinin eğilmesini önlemek için, bunları düzgün şekilde hizalanmış tutun. Kabloları takarken, konektörlerin ve bağlantı noktalarının yönlerinin doğru olduğundan ve doğru hizalandıklarından emin olun.

⚠ **DİKKAT:** Takılı kartı ortam kartı okuyucusundan basarak çıkarın.















Önerilen araçlar







Bu belgedeki prosedürler için aşağıdaki araçlar gerekebilir:

- 0 numaralı yıldız tornavida
- 1 numaralı yıldız tornavida
- Düz uçlu tornavida
- Plastik çubuk

Vida listesi

Tablo 1. Vida listesi

Bileşen	Sabitleme hedefi:	Vida tipi	Miktar	Vida görüntü
Pil	Bilgisayar tabanı	M2.5x6	3	
Katı-hal sürücüsü	Bilgisayar tabanı	M3x3	1	
Sabit sürücü aksamı	Bilgisayar tabanı	M2,5x3+3	4	
Sabit sürücü bağlantı aparatı	Sabit sürücü	M3x3	4	
Kablosuz kart	Kablosuz kart dirseği ve sistem kartı	M2x3	1	
Arka kapak	Bilgisayar tabanı	M2x2	4	
Ekran kablosu braketi	Bilgisayar tabanı	M2x3	1	
Bilgisayar tabanı	Avuç içi dayanağı aksamı	M2.5x6	19	
Bilgisayar tabanı	Avuç içi dayanağı aksamı	M2x3	4	
Dokunmatik yüzey	Avuç içi dayanağı aksamı	M2x2	4	
Durum ışığı kartı	Bilgisayar tabanı	M2x3	1	
Güç düğmesi kartı	Avuç içi dayanağı aksamı	M2x3	2	
Güç adaptörü bağlantı noktası dirseği	Bilgisayar tabanı	M2.5x5	2	
Parmak izi okuyucu kartı braketi	Avuç içi dayanağı aksamı	M2x2	2	

Bileşen	Sabitlenme hedefi:	Vida tipi	Miktar	Vida görüntü
USB C Tipi bağlantı noktası braketi	Sistem kartı	M2.5x5	2	
Sistem kartı	Bilgisayar tabanı	M2.5x5	3	
Klavye bağlantı aparatı	Avuç içi dayanağı aksamı	M1,6x2,2	30	
Isı-emici aksamı	Sistem kartı	M2x3	6	
Ekran aksamı	Avuç içi dayanağı aksamı	M2.5x5	2	
Ekran menteşeleri	Ekran arka kapağı ve anten aksamı	M2.5x2.5	8	
Ekran paneli	Ekran arka kapağı ve anten aksamı	M2x2,5	4	

Bilgisayarınızın içinde çalıştıktan sonra

⚠ DİKKAT: Serbest kalmış veya gevşemiş vidaları bilgisayarınızın içinde bırakmak bilgisayarınıza ciddi şekilde zarar verebilir.

- 1 Tüm vidaları yerlerine takın ve bilgisayarınızın içine kaçmış vida kalmadığından emin olun.
- 2 Bilgisayarınızda çalışmadan önce çıkardığınız tüm harici cihazları, çevre birimlerini veya kabloları yerlerine takın.
- 3 Bilgisayarınızda çalışmadan önce çıkardığınız tüm ortam kartlarını, diskleri veya diğer parçaları yerlerine takın.
- 4 Bilgisayarınızı ve tüm bağlı aygıtları elektrik prizlerine takın.
- 5 Bilgisayarınızı açın.

Alt kapağın çıkarılması

⚠ UYARI: Bilgisayarınızın içerisinde çalışmadan önce, bilgisayarınızla birlikte gönderilen emniyet bilgilerini okuyun ve içerisinde belirtilen adımları izleyin. Sisteminizin içinde çalıştıktan sonra, bölümündeki talimatları **içinde çalıştıktan sonra**. Ek güvenlik en iyi uygulama bilgileri için www.dell.com/regulatory_compliance adresindeki Regulatory Compliance (Yasal Uygunluk) Ana Sayfasına bakın.

Yordam

- 1 Alt kapağı bilgisayar tabanına sabitleyen tutucu vidayı gevşetin.
- 2 Parmak uçlarınızı kullanarak, taban kapağını bilgisayar tabanının üzerinde bulunan yuvadaki tırnaklardan yavaşça çıkarın.
- 3 Alt kapağı bilgisayar tabanından kaldırın.

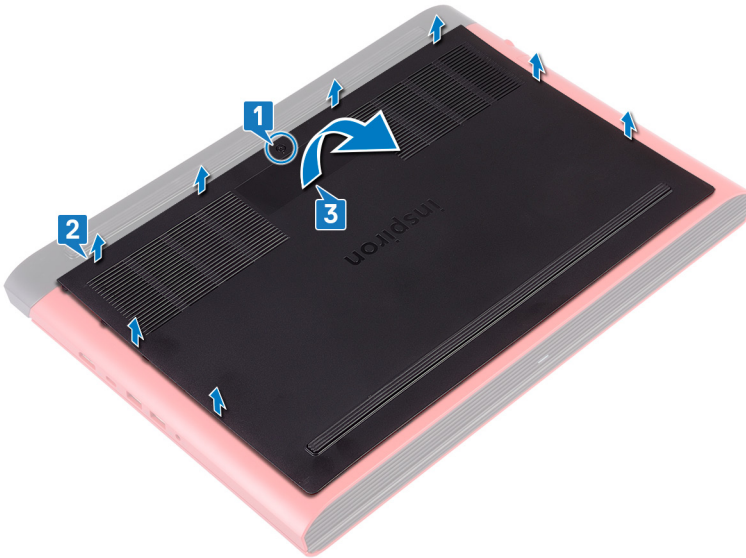

- 4 Sistem kartından pil kablosunu çıkarın.

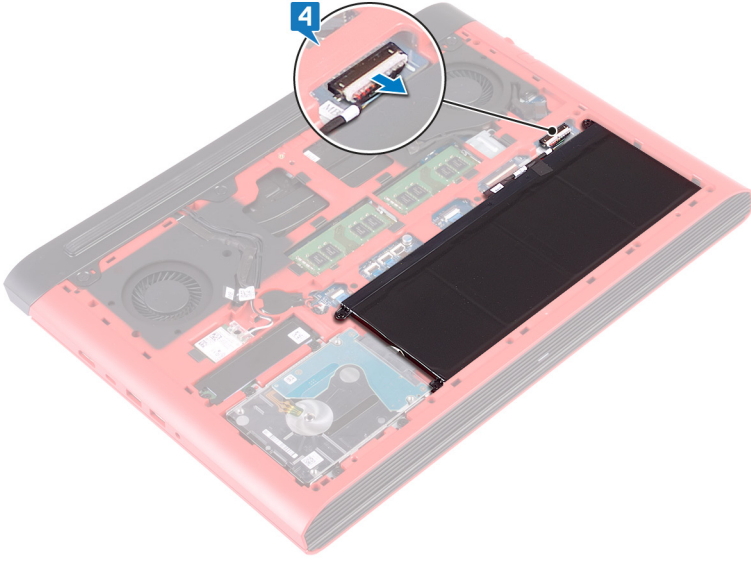

Alt kapağın değiştirilmesi

⚠ UYARI: Bilgisayarınızın içerisinde çalışmadan önce, bilgisayarınızla birlikte gönderilen emniyet bilgilerini okuyun ve içerisinde belirtilen adımları izleyin. Sisteminizin içinde çalıştıktan sonra, bölümündeki talimatları **içinde çalıştıktan sonra**. Ek güvenlik en iyi uygulama bilgileri için www.dell.com/regulatory_compliance adresindeki Regulatory Compliance (Yasal Uygunluk) Ana Sayfasına bakın.

Yordam

- 1 Pil kablosunu sistem kartına bağlayın.

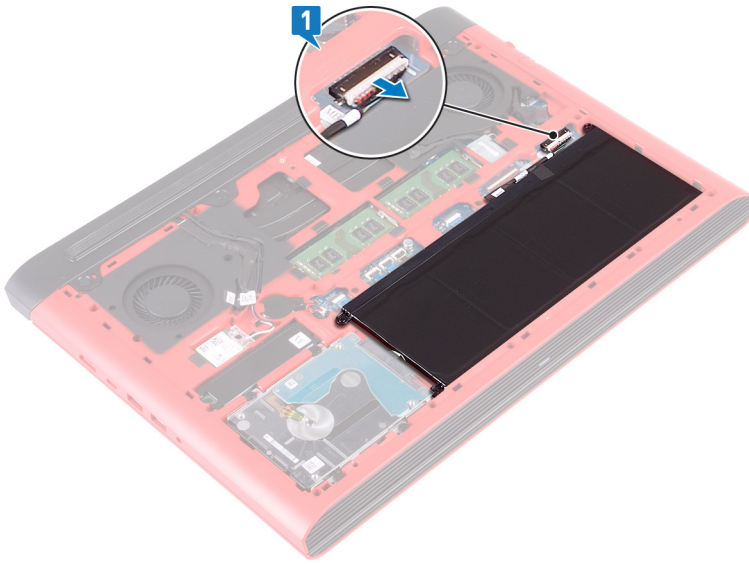

- 2 Alt kapaktaki tırnakları bilgisayar tabanındaki yuvalara kaydırın ve alt kapağı yerine oturtun.
- 3 Alt kapağı bilgisayar tabanına sabitleyen tutucu vidayı sıkın.

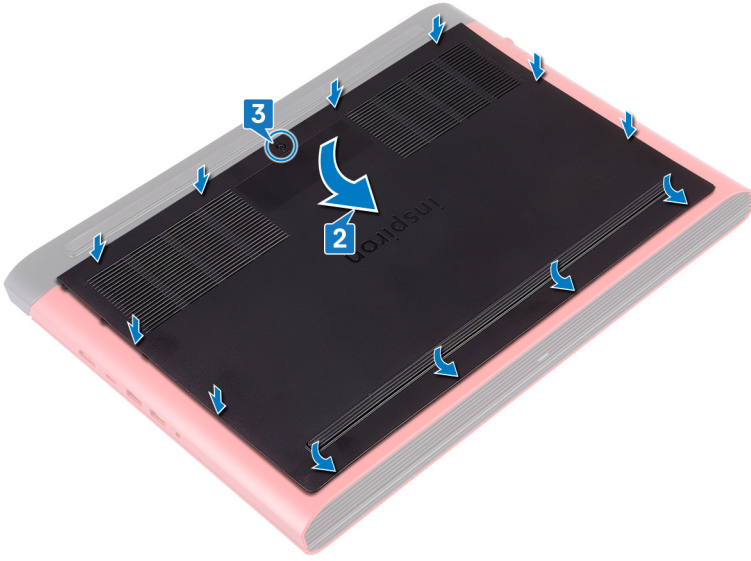

Pili Çıkarma

⚠ UYARI: Bilgisayarınızın içerisinde çalışmadan önce, bilgisayarınızla birlikte gönderilen emniyet bilgilerini okuyun ve içerisinde belirtilen adımları izleyin. Sisteminizin içinde çalıştıktan sonra, bölümündeki talimatları **İçinde çalıştıktan sonra**. Ek güvenlik en iyi uygulama bilgileri için www.dell.com/regulatory_compliance adresindeki Regulatory Compliance (Yasal Uygunluk) Ana Sayfasına bakın.

Konular:

- Ön koşullar
- Yordam

Ön koşullar

Alt kapağı çıkarın.

Yordam

- 1 Pili bilgisayar tabanına sabitleyen üç vidayı (M2,5x6) çıkarın.
- 2 Bataryayı belirli bir açıyla bilgisayar tabanından kaldırın.

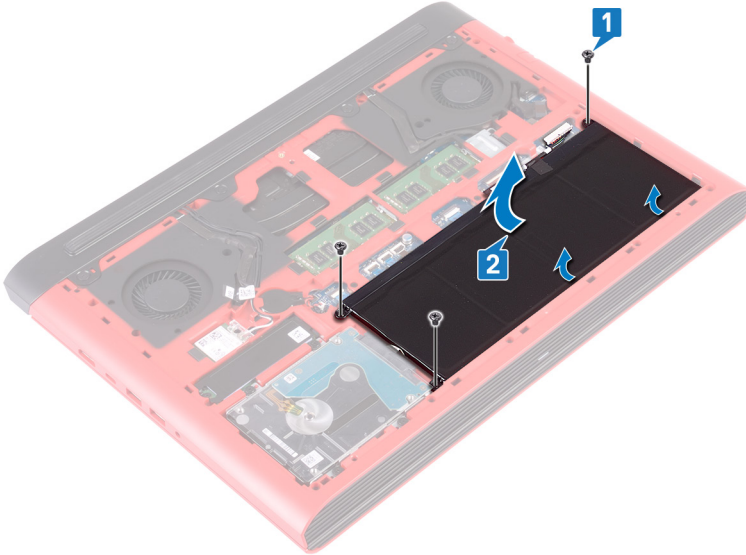

- 3 Bilgisayarı ters çevirin, ekranı açın ve sistem kartını topraklamak için güç düğmesine beş saniye basılı tutun.

Pili yerine takma

⚠ UYARI: Bilgisayarınızın içerisinde çalışmadan önce, bilgisayarınızla birlikte gönderilen emniyet bilgilerini okuyun ve içerisinde belirtilen adımları izleyin. Sisteminizin içinde çalıştıktan sonra, bölümündeki talimatları **içinde çalıştıktan sonra**. Ek güvenlik en iyi uygulama bilgileri için www.dell.com/regulatory_compliance adresindeki Regulatory Compliance (Yasal Uygunluk) Ana Sayfasına bakın.

Konular:

- Yordam
- Son koşullar

Yordam

- 1 Bataryayı bilgisayar tabanındaki yuvaya doğru kaydırın ve batarya üzerindeki vida deliklerini bilgisayar tabanındaki vida delikleriyle hizalayın.
- 2 Pili bilgisayar tabanına sabitleyen üç vidayı (M2,5x6) yerine takın.

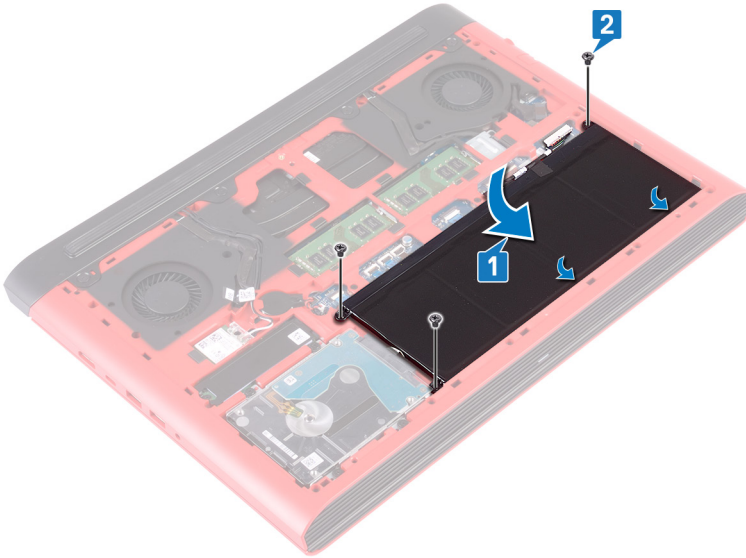

Son koşullar

Alt kapağı yerine takın.

Bellek modüllerinin çıkarma

⚠ UYARI: Bilgisayarınızın içerisinde çalışmadan önce, bilgisayarınızla birlikte gönderilen emniyet bilgilerini okuyun ve içerisinde belirtilen adımları izleyin. Sisteminizin içinde çalıştıktan sonra, bölümündeki talimatları **İçinde çalıştıktan sonra**. Ek güvenlik en iyi uygulama bilgileri için www.dell.com/regulatory_compliance adresindeki Regulatory Compliance (Yasal Uygunluk) Ana Sayfasına bakın.

Konular:

- Ön koşullar
- Yordam

Ön koşullar

Alt kapağı çıkarın.

Yordam

- 1 Sistem kartındaki bellek modülünün yerini bulun.

ⓘ NOT: Sipariş edilen yapılandırmaya bağlı olarak bilgisayarda iki adede kadar bellek modülü bulunabilir.

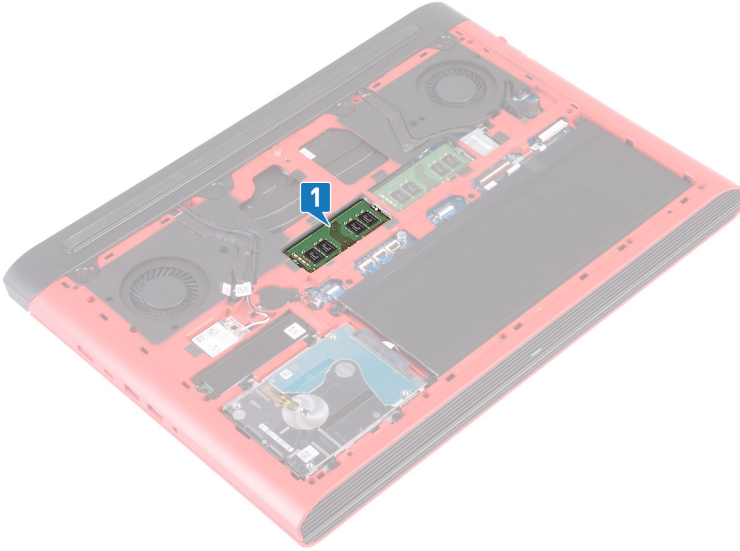

- 2 Parmak uçlarınızı kullanarak bellek modülü yuvasının her iki ucundaki emniyet klipslerini çikana kadar dikkatlice ayırın.
- 3 Bellek modülünü bellek modülü yuvasından çıkarın.

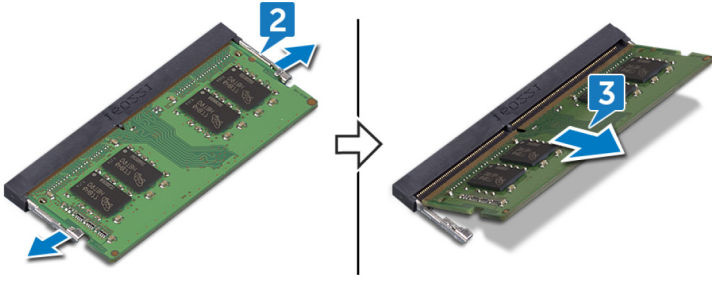

Bellek modüllerinin değiştirilmesi

⚠ UYARI: Bilgisayarınızın içerisinde çalışmadan önce, bilgisayarınızla birlikte gönderilen emniyet bilgilerini okuyun ve içerisinde belirtilen adımları izleyin. Sisteminizin içinde çalıştıktan sonra, bölümündeki talimatları **İçinde çalıştıktan sonra**. Ek güvenlik en iyi uygulama bilgileri için www.dell.com/regulatory_compliance adresindeki Regulatory Compliance (Yasal Uygunluk) Ana Sayfasına bakın.

Konular:

- Yordam
- Son koşullar

Yordam

- 1 Bellek modülünün üstündeki çentiği, bellek modülü yuvasındaki tırnakla hizalayın.
- 2 Bellek modülünü bir açıyla yuvaya sıkıca kaydırın.
- 3 Yerine oturana dek bellek modülüne bastırın.

ⓘ NOT: Tık sesi duymazsanız, bellek modülünü çıkarıp yeniden takın.

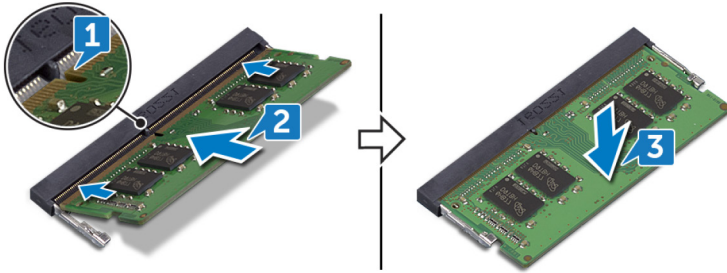

Son koşullar

Alt kapağı yerine takın.

Katı hal sürücüsünün çıkarılması

⚠ UYARI: Bilgisayarınızın içerisinde çalışmadan önce, bilgisayarınızla birlikte gönderilen emniyet bilgilerini okuyun ve içerisinde belirtilen adımları izleyin. Sisteminizin içinde çalıştıktan sonra, bölümündeki talimatları **İçinde çalıştıktan sonra**. Ek güvenlik en iyi uygulama bilgileri için www.dell.com/regulatory_compliance adresindeki Regulatory Compliance (Yasal Uygunluk) Ana Sayfasına bakın.

⚠ DİKKAT: Katı hal sürücülerini son derece hassastır. Katı hal sürücüsüyle çalışırken dikkatli olun.

⚠ DİKKAT: Veri kaybını önlemek için, katı hal sürücüsünü bilgisayar açıkken veya Uyku modundayken çıkarmayın.

Konular:

- Ön koşullar
- Yordam

Ön koşullar

Alt kapağı çıkarın.

Yordam

- 1 Katı hal sürücüsünü bilgisayar tabanına sabitleyen vidayı (M3x3) çıkarın.
- 2 Katı hal sürücüsünü, katı hal sürücüsü yuvasından dışarı doğru kaydırın.
- 3 Katı hal sürücüsü koruyucusunu katı hal sürücüsünden çıkarın.

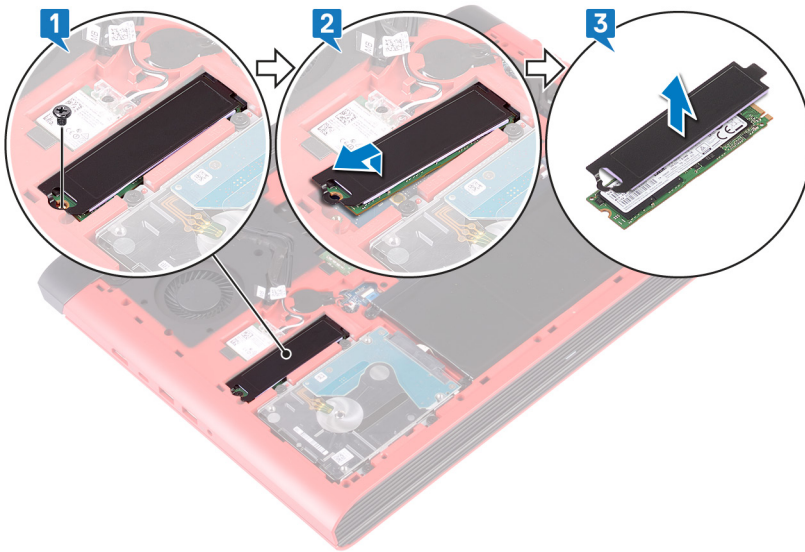

Katı hal sürücüsünün deęiřtirilmesi

UYARI: Bilgisayarınızın ierisinde alıřmadan nce, bilgisayarınızla birlikte gnderilen emniyet bilgilerini okuyun ve ierisinde belirtilen adımları izleyin. Sisteminizin iinde alıřtıktan sonra, blmndeki talimatları **iinde alıřtıktan sonra**. Ek gvenlik en iyi uygulama bilgileri iin www.dell.com/regulatory_compliance adresindeki Regulatory Compliance (Yasal Uygunluk) Ana Sayfasına bakın.

DİKKAT: Katı hal srcleri son derece hassastır. Katı hal srcsyle alıřırken dikkatli olun.

Konular:

- Yordam
- Son kořullar

Yordam

- 1 Katı hal srcs koruyucusunu katı hal srcsne yapıřtırın.
- 2 Katı hal src entięini katı hal src yuvasındaki tırnaklara hizalayın ve katı hal src yuvasına katı hal srcsn kaydırın.
- 3 Katı hal srcsn bilgisayar tabanına sabitleyen vidayı (M3x3) yerine takın.

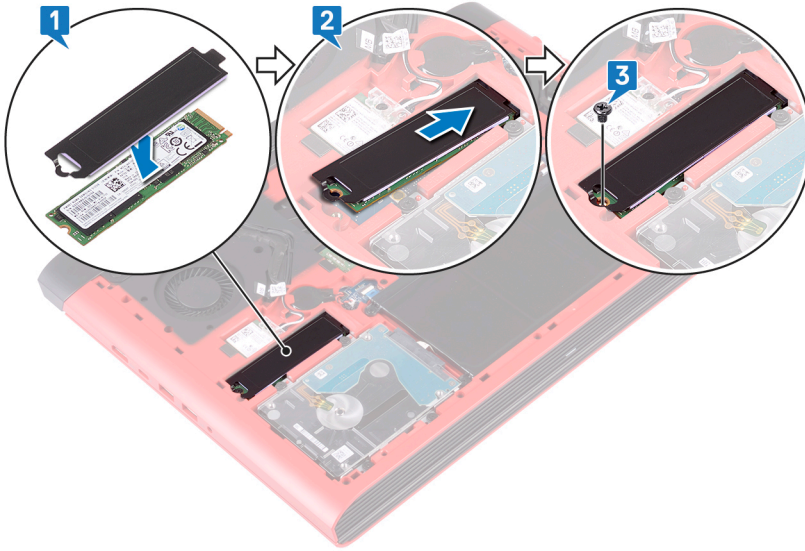

Son kořullar

Alt kapaęı yerine takın.

Düğme pili çıkarma

- ⚠ **UYARI:** Bilgisayarınızın içerisinde çalışmadan önce, bilgisayarınızla birlikte gönderilen emniyet bilgilerini okuyun ve içerisinde belirtilen adımları izleyin. Sisteminizin içinde çalıştıktan sonra, bölümündeki talimatları **içinde çalıştıktan sonra**. Ek güvenlik en iyi uygulama bilgileri için www.dell.com/regulatory_compliance adresindeki Regulatory Compliance (Yasal Uygunluk) Ana Sayfasına bakın.
- ⚠ **DİKKAT:** Düğme pilin çıkarılması, BIOS ayarlarını varsayılan sifirlar. Düğme pili çıkarmadan önce, BIOS ayarlarını not etmeniz önerilir.

Konular:

- Ön koşullar
- Yordam

Ön koşullar

Alt kapağı çıkarın.

Yordam

- 1 Düğme pil kablosunu sistem kartından çıkarın.
- 2 Düğme pili bilgisayar tabanındaki pil socketinden ayırın.

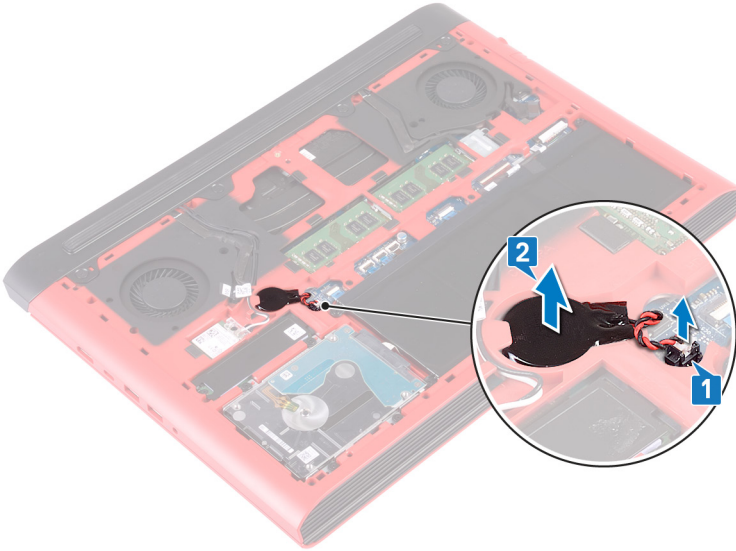

Düğme pili yerine takma

⚠ UYARI: Bilgisayarınızın içerisinde çalışmadan önce, bilgisayarınızla birlikte gönderilen emniyet bilgilerini okuyun ve içerisinde belirtilen adımları izleyin. Sisteminizin içinde çalıştıktan sonra, bölümündeki talimatları **İçinde çalıştıktan sonra**. Ek güvenlik en iyi uygulama bilgileri için www.dell.com/regulatory_compliance adresindeki Regulatory Compliance (Yasal Uygunluk) Ana Sayfasına bakın.

Konular:

- Yordam
- Son koşullar

Yordam

- 1 Düğme pili bilgisayar tabanındaki pil soketine yapıştırın.
- 2 Düğme pilin kablosunu sistem kartına takın.

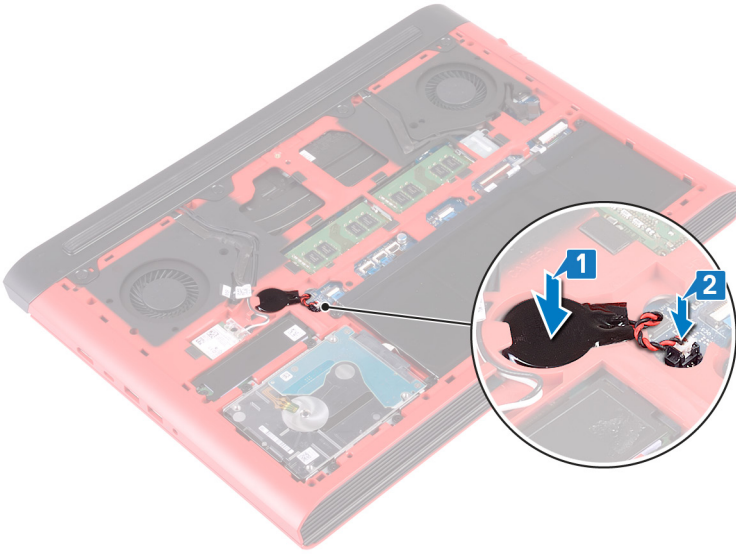

Son koşullar

Alt kapağı yerine takın.

Kablosuz kartı çıkarma

⚠ UYARI: Bilgisayarınızın içerisinde çalışmadan önce, bilgisayarınızla birlikte gönderilen emniyet bilgilerini okuyun ve içerisinde belirtilen adımları izleyin. Sisteminizin içinde çalıştıktan sonra, bölümündeki talimatları **içinde çalıştıktan sonra**. Ek güvenlik en iyi uygulama bilgileri için www.dell.com/regulatory_compliance adresindeki Regulatory Compliance (Yasal Uygunluk) Ana Sayfasına bakın.

Konular:

- Ön koşullar
- Yordam

Ön koşullar

Alt kapağı çıkarın.

Yordam

- 1 Sistem kartı üzerinde kablosuz kartı bulun.

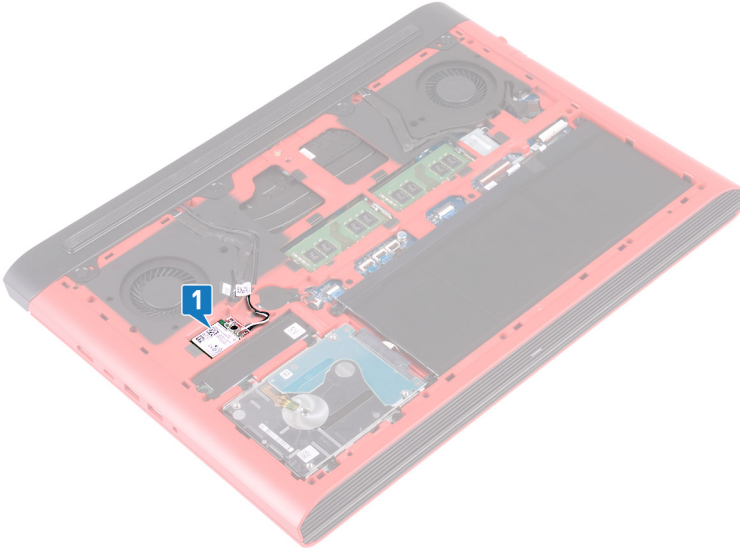

- 2 Kablosuz kart braketini kablosuz kart ve sistem kartına sabitleyen vidayı (M2x3) çıkarın.
- 3 Kablosuz kart braketini kablosuz karttan çıkarın.
- 4 Anten kablolarını kablosuz karttan ayırın.
- 5 Kablosuz kartı, kablosuz kart yuvasından kaydırarak çıkarın.

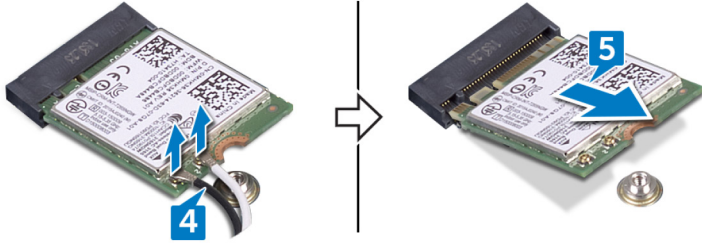
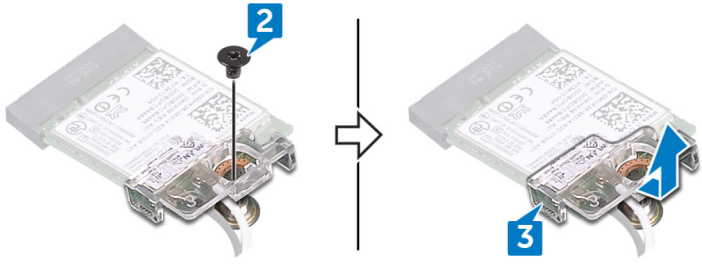

Kablosuz kartı takma

⚠ UYARI: Bilgisayarınızın içerisinde çalışmadan önce, bilgisayarınızla birlikte gönderilen emniyet bilgilerini okuyun ve içerisinde belirtilen adımları izleyin. Sisteminizin içinde çalıştıktan sonra, bölümündeki talimatları **içinde çalıştıktan sonra**. Ek güvenlik en iyi uygulama bilgileri için www.dell.com/regulatory_compliance adresindeki Regulatory Compliance (Yasal Uygunluk) Ana Sayfasına bakın.

Konular:

- Yordam
- Son koşullar

Yordam

⚠ DİKKAT: Kablosuz kartın hasar görmesini önlemek için altına herhangi bir kablo yerleştirmeyin.

- 1 Kablosuz kart üzerindeki çentiği kablosuz kart yuvası üzerindeki tırnakla hizalayın ve kablosuz kartı bir açılı ile kablosuz kart yuvasına kaydırın.
- 2 Anten kablolarını kablosuz karta takın.
Aşağıdaki tablo, bilgisayarınızın desteklediği kablosuz kart için anten kablosu renk şemasını içerir.

Tablo 2. Anten kablosu renk şeması

Kablosuz kart üzerindeki konnektörler

Anten kablosu rengi

Ana (beyaz üçgen)

Beyaz

Yardımcı (siyah üçgen)

Siyah

- 3 Kablosuz kart dirseğindeki vida deliğini kablosuz kart ve sistem kartındaki vida deliği ile aynı hizaya getirin.
- 4 Kablosuz kart braketini kablosuz kart ve sistem kartına sabitleyen vidayı (M2x3) yerine takın.

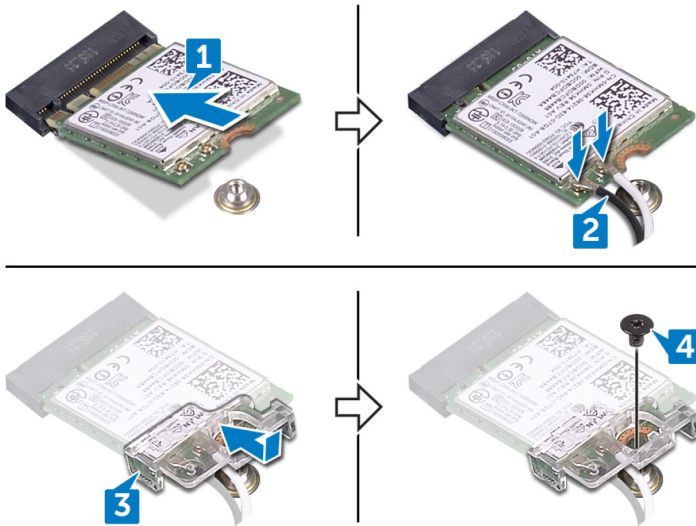

Son kořullar

Alt kapađı yerine takın.

Arka kapağın çıkarılması

⚠ UYARI: Bilgisayarınızın içerisinde çalışmadan önce, bilgisayarınızla birlikte gönderilen emniyet bilgilerini okuyun ve içerisinde belirtilen adımları izleyin. Sisteminizin içinde çalıştıktan sonra, bölümündeki talimatları **çinde çalıştıktan sonra**. Ek güvenlik en iyi uygulama bilgileri için www.dell.com/regulatory_compliance adresindeki Regulatory Compliance (Yasal Uygunluk) Ana Sayfasına bakın.

Konular:

- Ön koşullar
- Yordam

Ön koşullar

Alt kapağı çıkarın.

Yordam

- 1 Arka kapağı bilgisayar tabanına sabitleyen dört vidayı (M2x2) çıkarın.
- 2 Plastik bir çubuk kullanarak arka kapaktaki tırnakları bilgisayar tabanındaki yuvalardan kurtarın.
- 3 Arka kapağı ortadan başlayıp, sola ve ardından sağa doğru hareket ederek çıkarın.
- 4 Alt kapağı bilgisayar tabanından çıkarın.

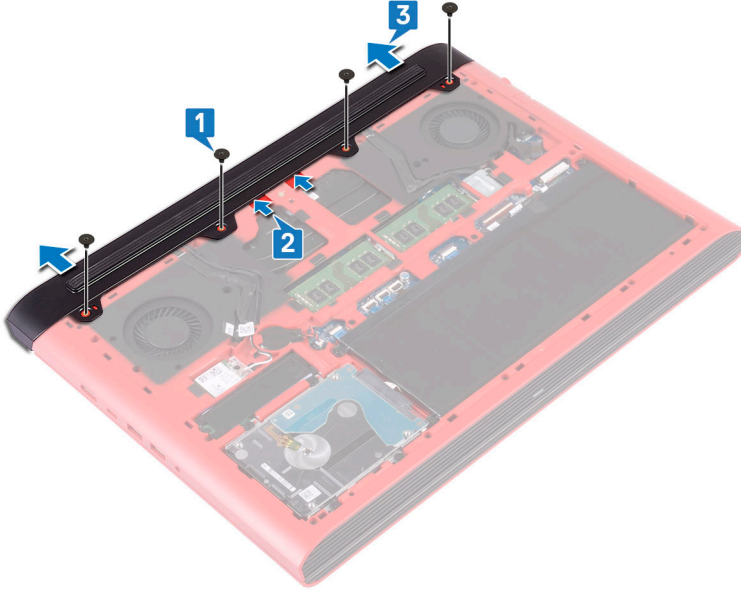

Arka kapağın takılması

⚠ UYARI: Bilgisayarınızın içerisinde çalışmadan önce, bilgisayarınızla birlikte gönderilen emniyet bilgilerini okuyun ve içerisinde belirtilen adımları izleyin. Sisteminizin içinde çalıştıktan sonra, bölümündeki talimatları **çinde çalıştıktan sonra**. Ek güvenlik en iyi uygulama bilgileri için www.dell.com/regulatory_compliance adresindeki Regulatory Compliance (Yasal Uygunluk) Ana Sayfasına bakın.

Konular:

- Yordam
- Son koşullar

Yordam

- 1 Arka kapaktaki tırnakları bilgisayar tabanındaki yuvalara kaydırın ve arka kapağı yerine oturtun.
- 2 Arka kapağı bilgisayar tabanına sabitleyen dört vidayı (M2x2) yerine takın.

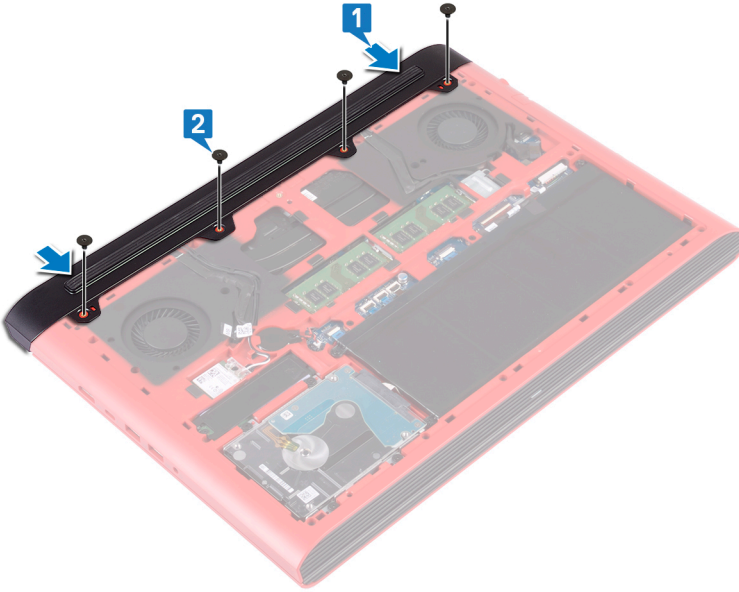

Son koşullar

Alt kapağı yerine takın.

Sabit sürücüyü çıkarma

⚠ UYARI: Bilgisayarınızın içerisinde çalışmadan önce, bilgisayarınızla birlikte gönderilen emniyet bilgilerini okuyun ve içerisinde belirtilen adımları izleyin. Sisteminizin içinde çalıştıktan sonra, bölümündeki talimatları **içinde çalıştıktan sonra**. Ek güvenlik en iyi uygulama bilgileri için www.dell.com/regulatory_compliance adresindeki Regulatory Compliance (Yasal Uygunluk) Ana Sayfasına bakın.

⚠ DİKKAT: Sabit sürücüler aşırı derecede naziktir. Sabit sürücüyü çok dikkatli tutun.

⚠ DİKKAT: Veri kaybını önlemek için, sabit sürücüyü bilgisayar açıkken veya Uyku modundayken çıkarmayın.

Konular:

- Ön koşullar
- Yordam

Ön koşullar

- 1 Alt kapağı çıkarın.
- 2 Pili çıkarın.

Yordam

ⓘ NOT: Sabit sürücü kilitleme konektörü üzerindeki mandal hassastır. Mandalı zorla çekmek sabit sürücü kilitleme konektörüne hasar verebilir. Sabit sürücü kilitleme konektörü üzerindeki mandalı tutarken dikkatli olun.

- 1 Mandalı açın ve sabit disk kablosunu sistem kartından çıkarın.
- 2 Sabit sürücü kablosunu bilgisayar tabanından ayırarak çıkarın.
- 3 Sabit sürücü aksamını bilgisayar tabanına sabitleyen dört vidayı (M2,5x3+3) çıkarın.
- 4 Sabit sürücü aksamını kablosuyla birlikte kaldırarak bilgisayar tabanından çıkarın.

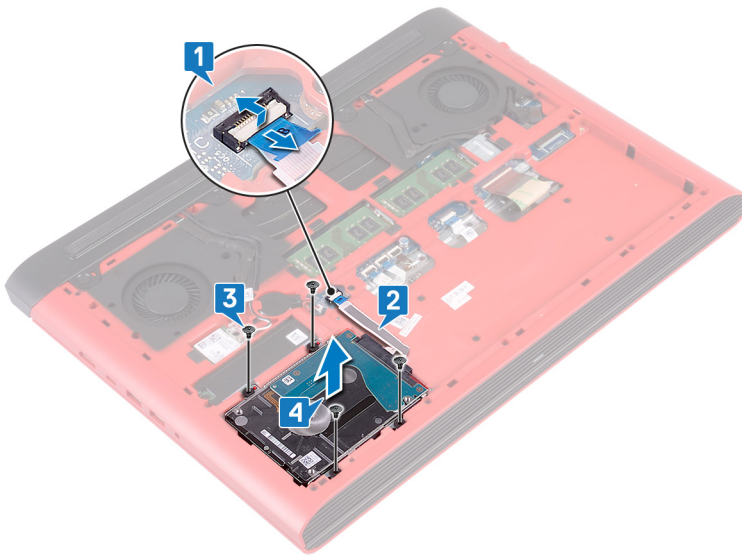

- 5 Aracıyı sabit sürücü aksamından ayırın.

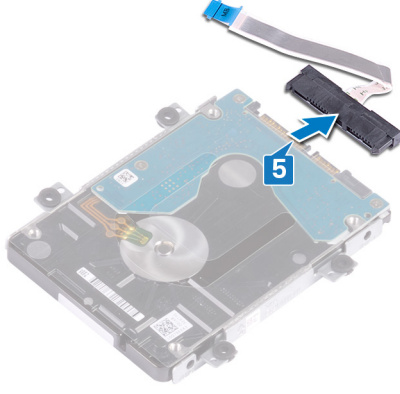

- 6 Sabit sürücü braketini sabit sürücüye sabitleyen dört vidayı (M3x3) çıkarın.
- 7 Sabit sürücü braketini sabit sürücüden kaldırın.

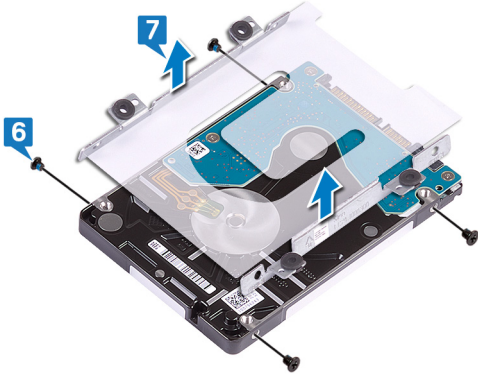

Sabit sürücüyü yerine takma

⚠ UYARI: Bilgisayarınızın içerisinde çalışmadan önce, bilgisayarınızla birlikte gönderilen emniyet bilgilerini okuyun ve içerisinde belirtilen adımları izleyin. Sisteminizin içinde çalıştıktan sonra, bölümündeki talimatları **içinde çalıştıktan sonra**. Ek güvenlik en iyi uygulama bilgileri için www.dell.com/regulatory_compliance adresindeki Regulatory Compliance (Yasal Uygunluk) Ana Sayfasına bakın.

⚠ DİKKAT: Sabit sürücüler aşırı derecede naziktir. Sabit sürücüyü çok dikkatli tutun.

Konular:

- Yordam
- Son koşullar

Yordam

- 1 Sabit sürücü braketini üzerindeki vida deliklerini, sabit sürücüdeki deliklerle aynı hizaya getirin.
- 2 Sabit sürücü braketini sabit sürücüyü sabitleyen dört vidayı (M3x3) yerine takın.

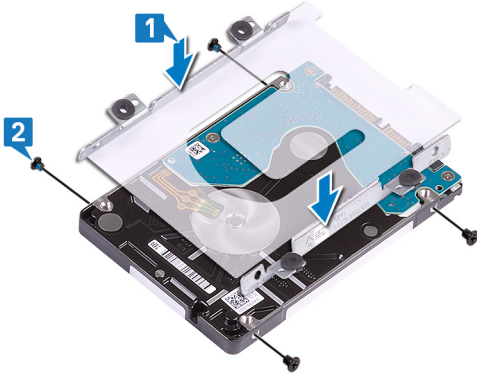

- 3 Aracıyı sabit sürücü aksamına bağlayın.

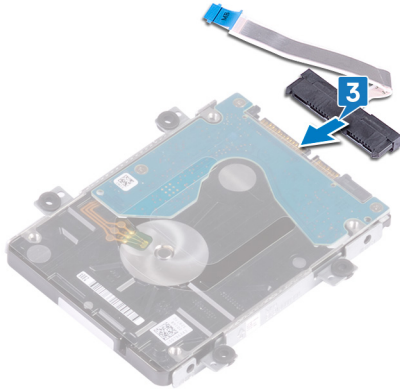

- 4 Sabit sürücü aksamı üzerindeki vida deliklerini bilgisayar tabanındaki vida delikleriyle hizalayın.
- 5 Sabit sürücü aksamını bilgisayar tabanına sabitleyen dört vidayı (M2,5x3+3) takın.
- 6 Sabit sürücü kablosunu bilgisayar tabanına tutturun.

- 7 Sabit sürücü kablosunu sistem kartındaki konektöre kaydırın ve sabit sürücü kablosunu sabitlemek için mandalı kapatın.

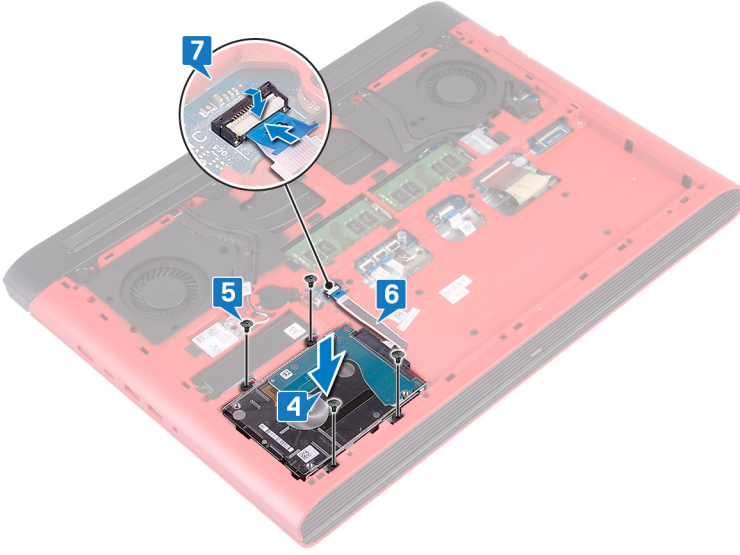

Son kořullar

- 1 Pili yerine takın.
- 2 Alt kapađı yerine takın.

Bilgisayar tabanını çıkarma

⚠ UYARI: Bilgisayarınızın içerisinde çalışmadan önce, bilgisayarınızla birlikte gönderilen emniyet bilgilerini okuyun ve içerisinde belirtilen adımları izleyin. Sisteminizin içinde çalıştıktan sonra, bölümündeki talimatları **içinde çalıştıktan sonra**. Ek güvenlik en iyi uygulama bilgileri için www.dell.com/regulatory_compliance adresindeki Regulatory Compliance (Yasal Uygunluk) Ana Sayfasına bakın.

Konular:

- Ön koşullar
- Yordam

Ön koşullar

- 1 Alt kapağı çıkarın.
- 2 Pili çıkarın.
- 3 Arka kapağı çıkarın.
- 4 Kablosuz kartı çıkarın.

Yordam

- 1 Çekme tırnaklarını kullanarak kamera kablosunu sistem kartından çıkarın.
- 2 Kamera kablosunu bilgisayar tabanından sökün.
- 3 Anten kablosunu bilgisayar tabanındaki yönlendirme kılavuzlarından çıkarın.
- 4 Ekran kablosu desteğini bilgisayar tabanına sabitleyen vidayı (M2x3) çıkarın.
- 5 Ekran kablosu braketini bilgisayar tabanından çıkarın.
- 6 Çekme tırnaklarını kullanarak ekran kablosunu sistem kartından çıkarın.
- 7 Ekran kablosunu bilgisayar tabanında yer alan yönlendirme kılavuzlarından çıkarın ve ekran kablosunu bilgisayarın tabanından çıkarın.

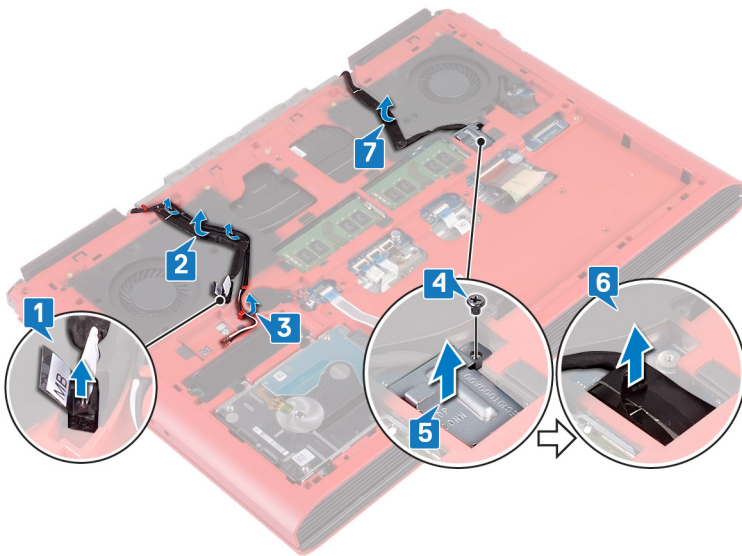

- 8 Mandalı açın ve güç düğmesi kartı kablosunu sistem kartından çıkarın.

- 9 Mandalı açın ve klavye arka ışığı kablosunun sistem kartı ile bağlantısını kesin.
- 10 Mandalı açın ve dokunmatik yüzey kablosunu sistem kartından çıkarın.
- 11 Klavye kablosunu sistem kartına sabitleyen bandı sökün.
- 12 Mandalı açın ve klavye kablosunu sistem kartından çıkarın.

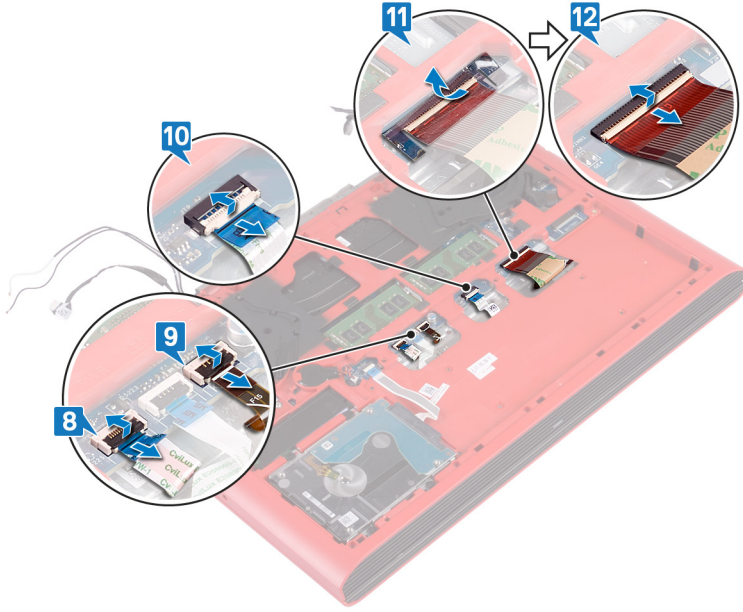

- 13 Bilgisayar tabanını avuç içi dayanağı aksamına sabitleyen 19 vidayı (M2,5x6) çıkarın.
- 14 Bilgisayar tabanını avuç içi dayanağı aksamına sabitleyen dört vidayı (M2x3) çıkarın.

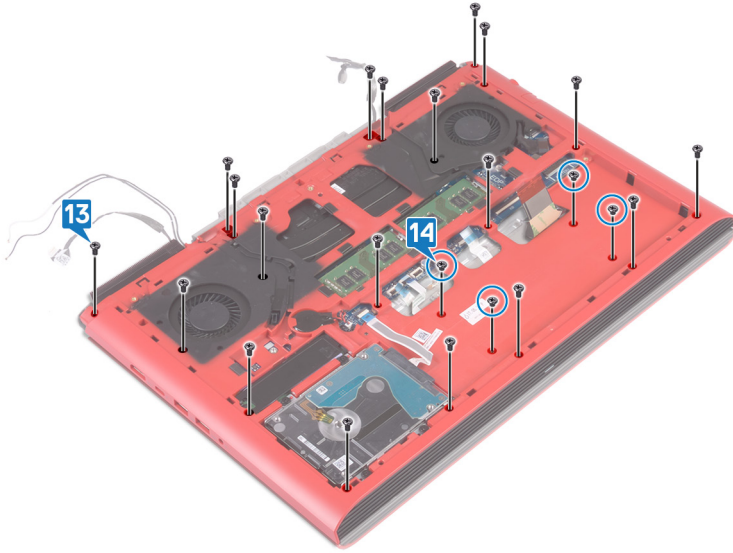

- 15 Bilgisayarı çevirin ve ekranı açın.
- 16 Plastik bir çubuk kullanarak, avuç içi dayanağı aksamı üzerindeki tırnakları bilgisayar tabanındaki yuvalardan serbest bırakın.
- 17 Avuç içi dayanağı aksamını ekran aksamıyla birlikte kaldırarak bilgisayar tabanından çıkarın.



18 Yukarıdaki adımların tümü tamamlandıktan sonra bilgisayar tabanı aksamı kalır.



- 19 **Düğme pili** çıkarın.
- 20 **Durum ışığı kartını** çıkarın.
- 21 **Hoparlörleri** çıkarın.
- 22 **Sistem kartını** çıkarın.
- 23 **Güç adaptörü bağlantı noktasını** çıkarın.

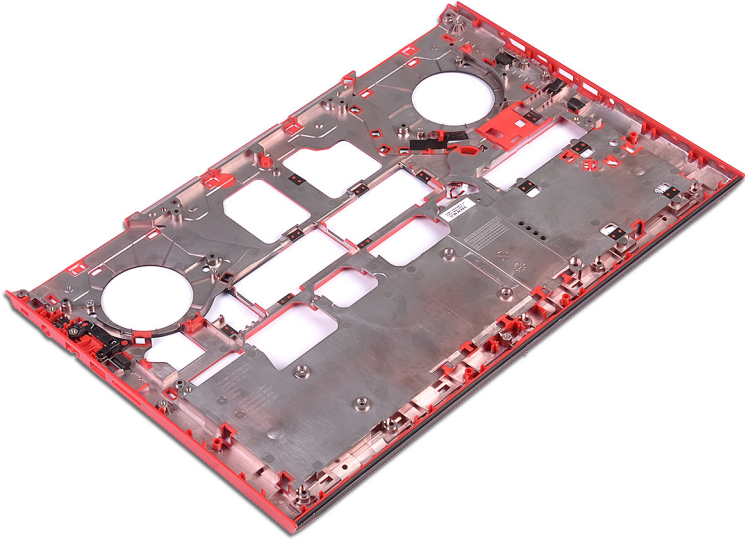

Bilgisayar tabanını yerine takma

UYARI: Bilgisayarınızın içerisinde çalışmadan önce, bilgisayarınızla birlikte gönderilen emniyet bilgilerini okuyun ve içerisinde belirtilen adımları izleyin. Sisteminizin içinde çalıştıktan sonra, bölümündeki talimatları **içinde çalıştıktan sonra**. Ek güvenlik en iyi uygulama bilgileri için www.dell.com/regulatory_compliance adresindeki Regulatory Compliance (Yasal Uygunluk) Ana Sayfasına bakın.

Konular:

- Yordam
- Son koşullar

Yordam

- 1 Bilgisayar tabanını temiz ve düz bir yüzeye yerleştirin.
- 2 Güç adaptörü bağlantı noktasını yerine takın.
- 3 Sistem kartını yerine takın.
- 4 Hoparlörleri yerine takın.
- 5 Durum ışığı kartını yerine takın.
- 6 Düğme pili yerine takın.
- 7 Ekranı açın ve avuç içi dayanağı aksamını bilgisayar tabanında hizalayın.
- 8 Avuç içi dayanağı aksamının kenarlarını aşağı doğru bastırarak aksamı yerine oturtun.



- 9 Ekranı kapatın ve bilgisayarı ters çevirin.

- 10 Bilgisayar tabanını avuç içi dayanağı aksamına sabitleyen dört vidayı (M2x3) yerine takın.
- 11 Bilgisayar tabanını avuç içi dayanağı aksamına sabitleyen 19 vidayı (M2,5x6) yerine takın.

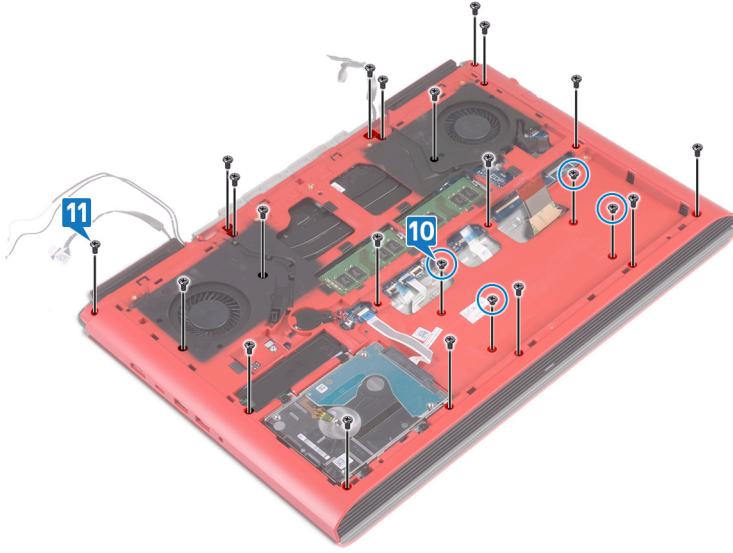

- 12 Klavye kablosunu sistem kartındaki konektöre kaydırın ve kabloyu sabitlemek için mandalı kapatın.
- 13 Klavye kablosunu sistem kartına sabitleyen bandı yapıştırın.
- 14 Avuç içi dayanağı kablosunu sistem kartındaki konektöre kaydırın ve kabloyu sabitlemek için mandalı kapatın.
- 15 Klavye arka ışık kablosunu sistem kartındaki konektöre kaydırın ve kabloyu sabitlemek için mandalı kapatın.
- 16 Güç düğmesi kartı kablosunu sistem kartındaki konektöre kaydırın ve kabloyu sabitlemek için mandalı kapatın.

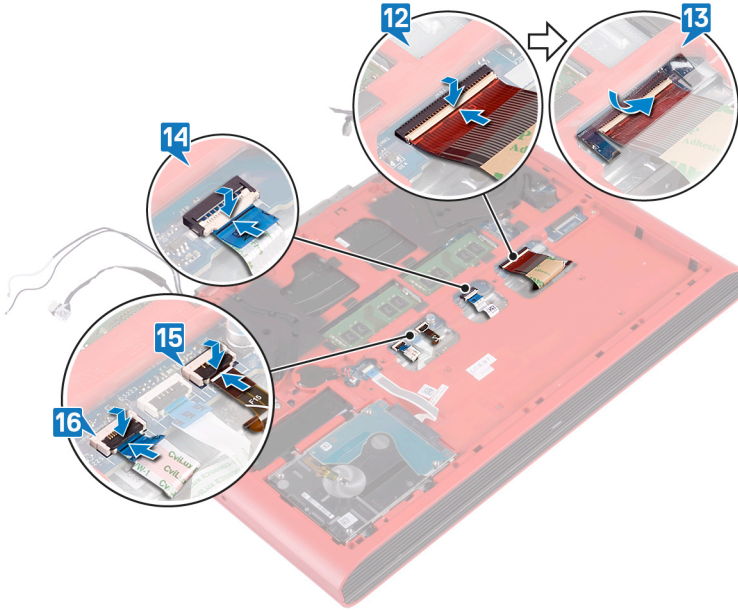

- 17 Ekran kablosunu bilgisayar tabanına yapıştırın ve bilgisayar tabanındaki yönlendirme kılavuzlarından döşeyin.
- 18 Ekran kablosunu sistem kartına takın.
- 19 Ekran kablosu braketini bilgisayar tabanına hizalayıp yerleştirin.
- 20 Ekran kablosu braketini bilgisayar tabanına sabitleyen vidayı (M2x3) yerine takın.
- 21 Anten kablolarını bilgisayar tabanındaki yönlendirme kılavuzlarından geçirin.
- 22 Kamera kablosunu bilgisayar tabanına tutturun.
- 23 Kamera kablosunu sistem kartına takın.

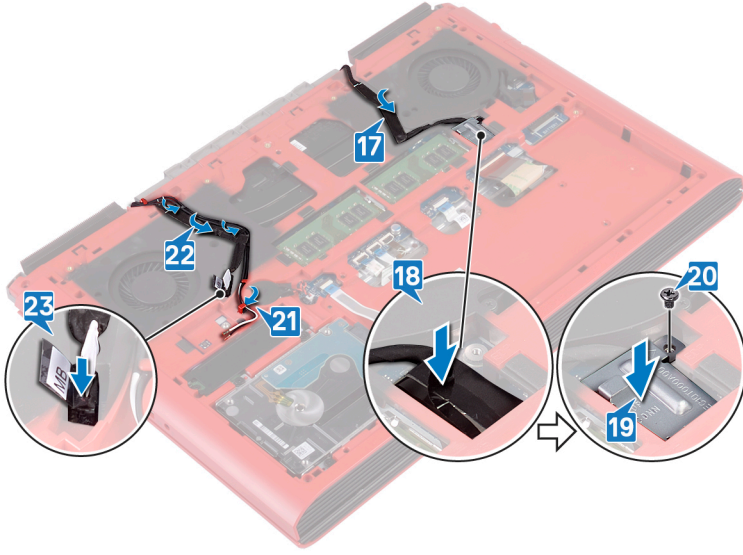

Son kořullar

- 1 Kablosuz kartı yerine takın.
- 2 Arka kapađı yerine takın.
- 3 Pili yerine takın.
- 4 Alt kapađı yerine takın.

Durum ışığı kartını çıkarma

⚠ UYARI: Bilgisayarınızın içerisinde çalışmadan önce, bilgisayarınızla birlikte gönderilen emniyet bilgilerini okuyun ve içerisinde belirtilen adımları izleyin. Sisteminizin içinde çalıştıktan sonra, bölümündeki talimatları **İçinde çalıştıktan sonra**. Ek güvenlik en iyi uygulama bilgileri için www.dell.com/regulatory_compliance adresindeki Regulatory Compliance (Yasal Uygunluk) Ana Sayfasına bakın.

Konular:

- Ön koşullar
- Yordam

Ön koşullar

- 1 Alt kapağı çıkarın.
- 2 Pili çıkarın.
- 3 Arka kapağı çıkarın.
- 4 Bilgisayar tabanını çıkarma bölümündeki adım 1'den adım 18'e kadar olan prosedürü izleyin.

Yordam

ⓘ NOT: Durum ışığı kartı, güç ve batarya durum ışığı/sabit sürücü etkinlik ışığı için bir LED göstergesine sahiptir.

- 1 Mandalı açın ve durum ışığı kartını durum ışığı kartından ayırın.
- 2 Durum ışığı kartını bilgisayar tabanına sabitleyen vidayı (M2x3) çıkarın.
- 3 Durum ışığı kartını bilgisayar tabanından kaldırın.

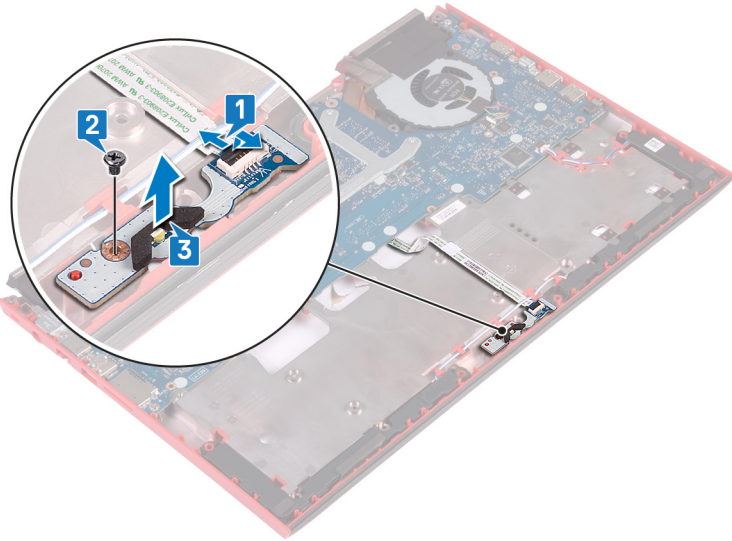

Durum ışığı kartını yerine takma

⚠ UYARI: Bilgisayarınızın içerisinde çalışmadan önce, bilgisayarınızla birlikte gönderilen emniyet bilgilerini okuyun ve içerisinde belirtilen adımları izleyin. Sisteminizin içinde çalıştıktan sonra, bölümündeki talimatları **İçinde çalıştıktan sonra**. Ek güvenlik en iyi uygulama bilgileri için www.dell.com/regulatory_compliance adresindeki Regulatory Compliance (Yasal Uygunluk) Ana Sayfasına bakın.

Konular:

- Yordam
- Son koşullar

Yordam

- 1 Durum ışığı kartındaki vida deliklerini bilgisayar tabanındaki vida delikleriyle hizalayın.
- 2 Durum ışığı kartını bilgisayar tabanına sabitleyen vidayı (M2x3) yerine takın.
- 3 Durum ışığı kartı kablosunu durum ışığı kartındaki konektöre kaydırın ve kabloyu sabitlemek için mandalı kapatın.

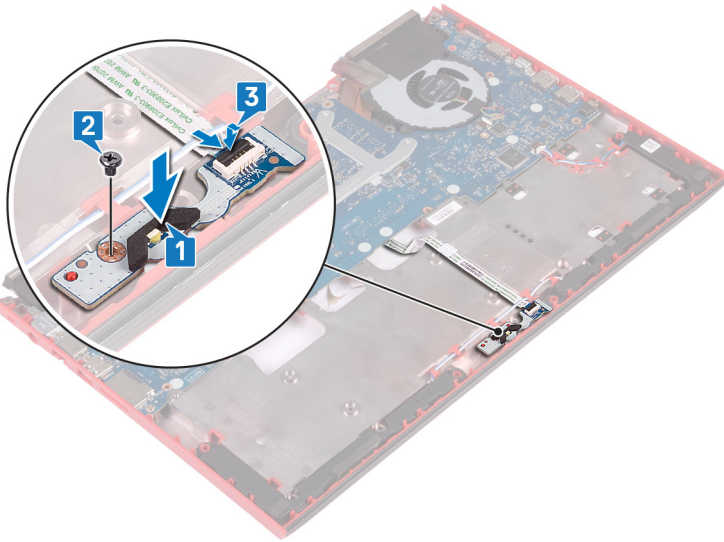

Son koşullar

- 1 Bilgisayar tabanını yerine takma kısmındaki adım 7'den adım 23'e kadar olan prosedürü izleyin.
- 2 Arka kapağı yerine takın.
- 3 Pili yerine takın.
- 4 Alt kapağı yerine takın.

Hoparlörleri çıkarma

⚠ UYARI: Bilgisayarınızın içerisinde çalışmadan önce, bilgisayarınızla birlikte gönderilen emniyet bilgilerini okuyun ve içerisinde belirtilen adımları izleyin. Sisteminizin içinde çalıştıktan sonra, bölümündeki talimatları **İçinde çalıştıktan sonra**. Ek güvenlik en iyi uygulama bilgileri için www.dell.com/regulatory_compliance adresindeki Regulatory Compliance (Yasal Uygunluk) Ana Sayfasına bakın.

Konular:

- Ön koşullar
- Yordam

Ön koşullar

- 1 Alt kapağı çıkarın.
- 2 Pili çıkarın.
- 3 Arka kapağı çıkarın.
- 4 Bilgisayar tabanını çıkarma bölümündeki adım 1'den adım 18'e kadar olan prosedürü izleyin.

Yordam

- 1 Hoparlör kablosunu sistem kartından çıkarın.
- 2 Hoparlör kablosunun yönlendirme yolunu not edin ve hoparlör kablosunu bilgisayar tabanındaki yönlendirme klavuzlarından çıkarın.
- 3 Hoparlörü kaldırmadan önce lastik grometlerin konumuna dikkat edin.
- 4 Sağ hoparlörü kaldırarak bilgisayar tabanından çıkarın.
- 5 Hoparlör kablosunun yönlendirme yolunu not edin ve hoparlör kablosunu bilgisayar tabanındaki yönlendirme klavuzlarından çıkarın.
- 6 Sol hoparlörü kaldırarak bilgisayar tabanından çıkarın.

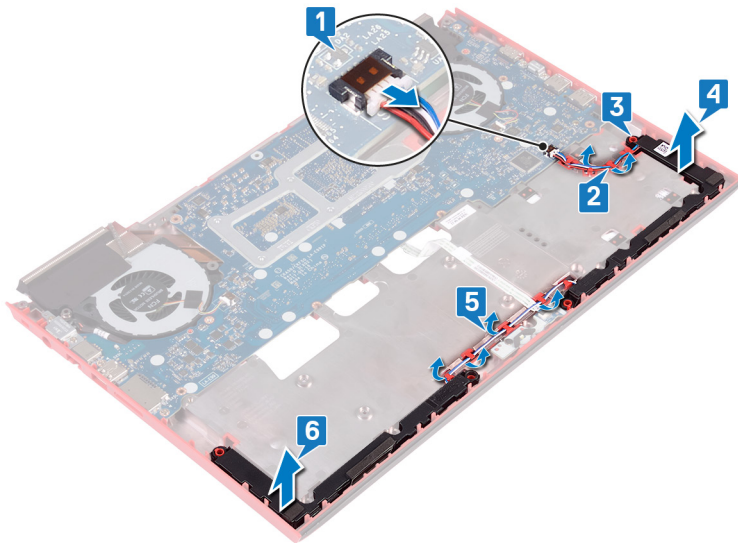

Hoparlörleri yerine takma

⚠ UYARI: Bilgisayarınızın içerisinde çalışmadan önce, bilgisayarınızla birlikte gönderilen emniyet bilgilerini okuyun ve içerisinde belirtilen adımları izleyin. Sisteminizin içinde çalıştıktan sonra, bölümündeki talimatları **içinde çalıştıktan sonra**. Ek güvenlik en iyi uygulama bilgileri için www.dell.com/regulatory_compliance adresindeki Regulatory Compliance (Yasal Uygunluk) Ana Sayfasına bakın.

Konular:

- Yordam
- Son koşullar

Yordam

ⓘ NOT: Hoparlörü yerine takma sırasında lastik grometler dışarı itilebilir. Hoparlörü sistem kartına yerleştirdikten sonra lastik grometlerin yerlerinde olduğundan emin olun.

- 1 Hizalama direklerini kullanarak sol hoparlörü bilgisayar tabanına yerleştirin.
- 2 Hoparlör kablosunu bilgisayar tabanındaki yönlendirme kılavuzlarından geçirin.
- 3 Hizalama direklerini kullanarak sağ hoparlörü bilgisayar tabanına yerleştirin.
- 4 Hoparlör kablosunu bilgisayar tabanındaki yönlendirme kılavuzlarından geçirin.
- 5 Hoparlör kablosunu sistem kartına bağlayın.

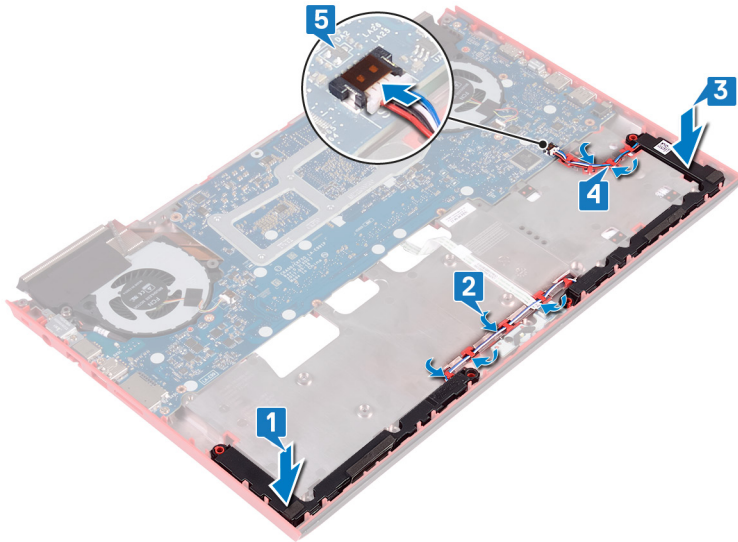

Son koşullar

- 1 [Bilgisayar tabanını yerine takma](#) kısmındaki adım 7'den adım 23'e kadar olan prosedürü izleyin.
- 2 [Arka kapağı](#) yerine takın.
- 3 [Pili](#) yerine takın.
- 4 [Alt kapağı](#) yerine takın.

Sistem kartını çıkarma

- ⚠ UYARI:** Bilgisayarınızın içerisinde çalışmadan önce, bilgisayarınızla birlikte gönderilen emniyet bilgilerini okuyun ve içerisinde belirtilen adımları izleyin. Sisteminizin içinde çalıştıktan sonra, bölümündeki talimatları **İçinde çalıştıktan sonra**. Ek güvenlik en iyi uygulama bilgileri için www.dell.com/regulatory_compliance adresindeki Regulatory Compliance (Yasal Uygunluk) Ana Sayfasına bakın.
- ⓘ NOT:** Bilgisayarınızın Servis Etiketi sistem kartında yer alır. Sistem kartını yerine taktıktan sonra Servis Etiketini sistem kurulumuna girmelisiniz.
- ⓘ NOT:** Sistem kartını yerine takma yüklediğiniz tüm yaptığınız değişiklikleri BIOS BIOS kurulum programı. Yapmanız gerekir. uygun değişiklikleri yeniden sonra sistem kartını yerine takın.
- ⓘ NOT:** Kabloları sistem kartından çıkarmadan önce, sistem kartını yerine geri taktıktan sonra doğru şekilde bağlayabilmeniz için, konnektörlerin yerlerini not edin.

Konular:

- Ön koşullar
- Yordam

Ön koşullar

- 1 Alt kapağı çıkarın.
- 2 Pili çıkarın.
- 3 Arka kapağı çıkarın.
- 4 Bilgisayar tabanını çıkarma bölümündeki adım 1'den adım 18'e kadar olan prosedürü izleyin.

Yordam

- 1 Bilgisayar tabanını ters çevirin.
- 2 Düşme pili sistem kartından çıkarın.
- 3 Mandalı açın ve sabit disk kablosunu sistem kartından çıkarın.
- 4 Mandalı açın ve durum ışığı kartı kablosunu sistem kartından çıkarın.
- 5 Güç adaptörü bağlantı noktası kablosunu sistem kartından çıkarın.

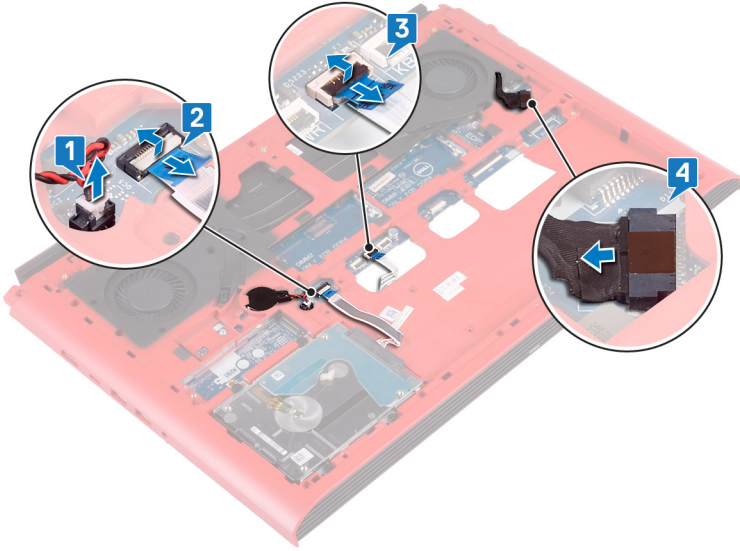

- 6 Bilgisayar tabanını ters çevirin.
- 7 Güç adaptörü bağlantı noktası desteğini bilgisayar tabanına sabitleyen iki vidayı (M2,5x5) çıkarın.
- 8 Güç adaptörü bağlantı noktası braketini bilgisayar tabanından çıkarın.
- 9 USB C Tipi bağlantı noktası desteğini sistem kartına sabitleyen iki vidayı (M2,5x5) çıkarın.
- 10 USB C Tipi bağlantı noktası desteğini sistem kartından kaldırın.
- 11 Hoparlör kablosunu sistem kartından çıkarın.

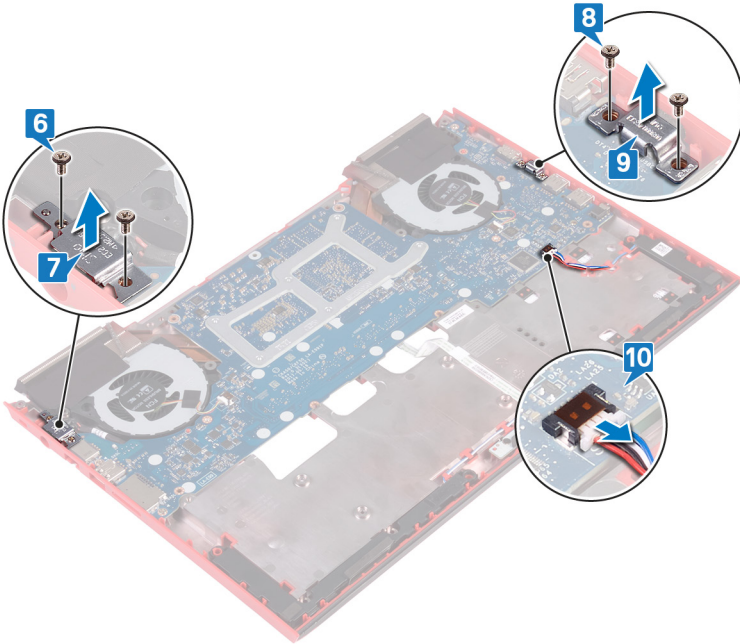

- 12 Fanları sistem kartına sabitleyen dört vidayı (M2x3) çıkarın.
- 13 Sistem kartını bilgisayar tabanına sabitleyen üç vidayı (M2,5x5) çıkarın.
- 14 Sistem kartındaki bağlantı noktalarını bilgisayar tabanındaki yuvalardan yavaşça serbest bırakın ve sistem kartını bilgisayar tabanından kaldırın.

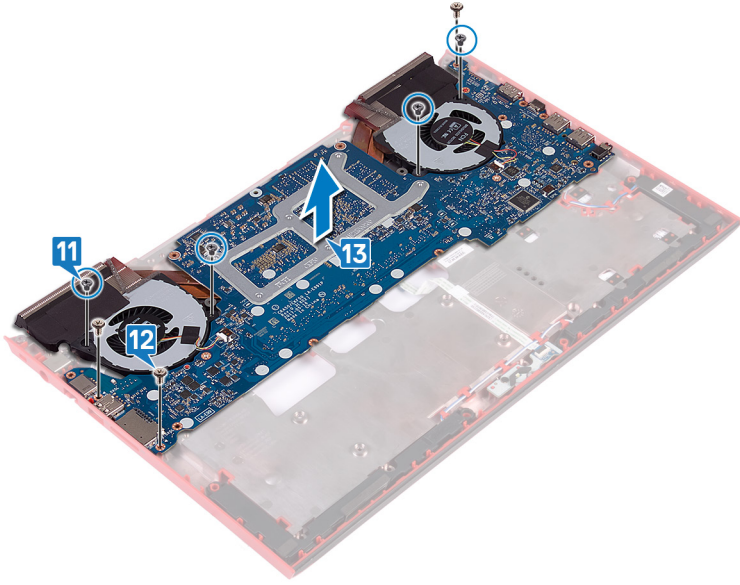

- 15 Sistem kartını ters çevirin.
- 16 Isı emici aksamı çıkarın.

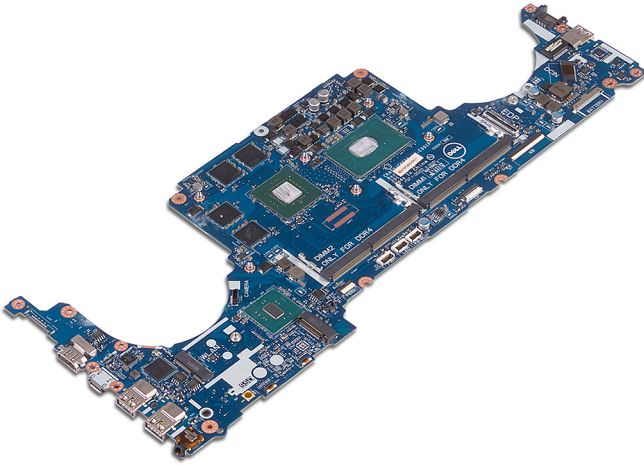

Sistem kartını yerine takma

- ⚠ UYARI:** Bilgisayarınızın içerisinde çalışmadan önce, bilgisayarınızla birlikte gönderilen emniyet bilgilerini okuyun ve içerisinde belirtilen adımları izleyin. Sisteminizin içinde çalıştıktan sonra, bölümündeki talimatları **içinde çalıştıktan sonra**. Ek güvenlik en iyi uygulama bilgileri için www.dell.com/regulatory_compliance adresindeki Regulatory Compliance (Yasal Uygunluk) Ana Sayfasına bakın.
- ⓘ NOT:** Bilgisayarınızın Servis Etiketi sistem kartında yer alır. Sistem kartını yerine taktıktan sonra Servis Etiketini sistem kurulumuna girmelisiniz.
- ⓘ NOT:** Sistem kartını yerine takma yüklediğiniz tüm yaptığınız değişiklikleri BIOS BIOS kurulum programı. Yapmanız gerekir. uygun değişiklikleri yeniden sonra sistem kartını yerine takın.

Konular:

- Yordam
- Son koşullar
- BIOS ayar programına Servis Etiketini girme

Yordam

- 1 Isı emici aksamı yerine takın.
- 2 Sistem kartını ters çevirin.
- 3 Sistem kartındaki bağlantı noktalarını bilgisayar tabanındaki yuvalara kaydırın ve sistem kartındaki vida deliklerini bilgisayar tabanındaki vida delikleriyle hizalayın.
- 4 Fanları sistem kartına sabitleyen dört vidayı (M2x3) yerine takın.
- 5 Sistem kartını bilgisayar tabanına sabitleyen üç vidayı (M2,5x5) yerine takın.

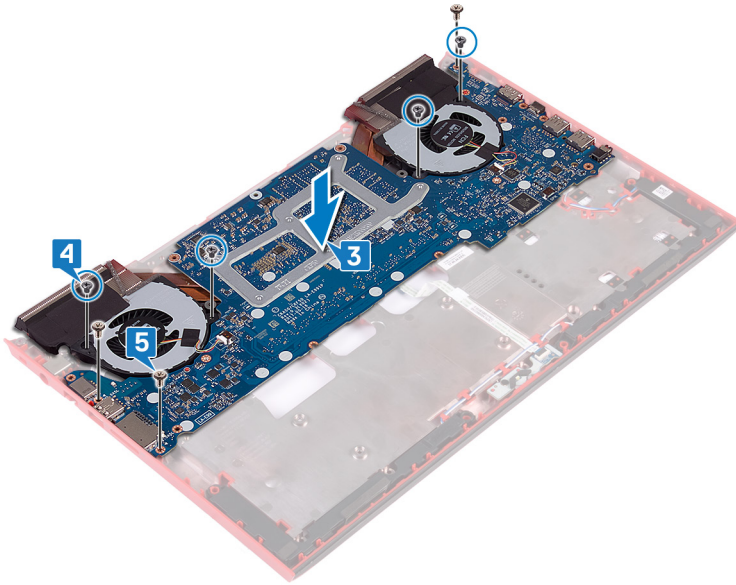

- 6 Hoparlör kablosunu sistem kartına bağlayın.
- 7 USB C Tipi bağlantı noktası desteğini sistem kartında hizalayıp yerleştirin.
- 8 USB C Tipi bağlantı noktası desteğini bilgisayar tabanına sabitleyen iki vidayı (M2,5x5) yerine takın.

- 9 Güç adaptörü bağlantı noktası braketini bilgisayar tabanına hizalayıp yerleştirin.
- 10 Güç adaptörü bağlantı noktası desteğini bilgisayar tabanına sabitleyen iki vidayı (M2,5x5) yerine takın.

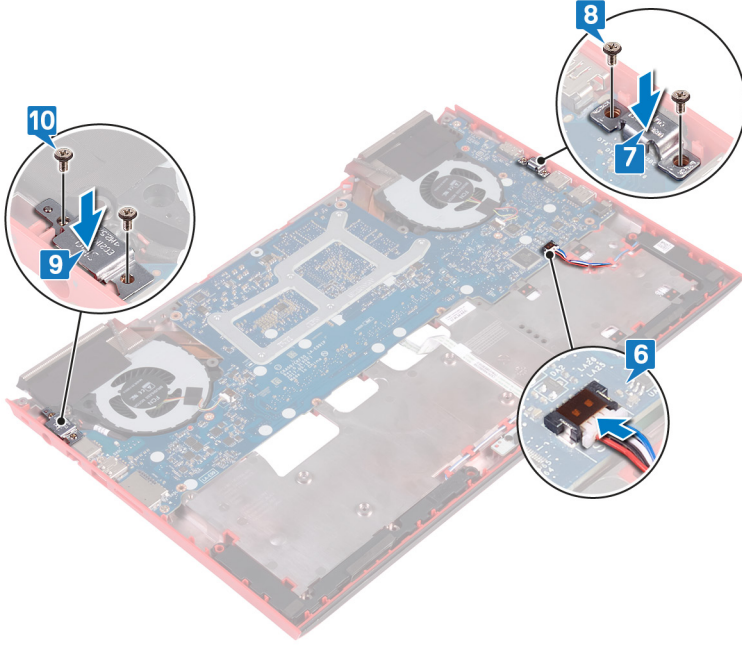

- 11 Bilgisayar tabanını ters çevirin.
- 12 Güç adaptörü bağlantı noktası kablosunu sistem kartına takın.
- 13 Durum ışığı kartı kablosunu sistem kartı üzerindeki konektöre kaydırın ve kabloyu sabitlemek için mandalı kapatın.
- 14 Sabit sürücü kablosunu sistem kartındaki konektöre kaydırın ve kabloyu sabitlemek için mandalı kapatın.
- 15 Düğme pili sistem kartına takın.

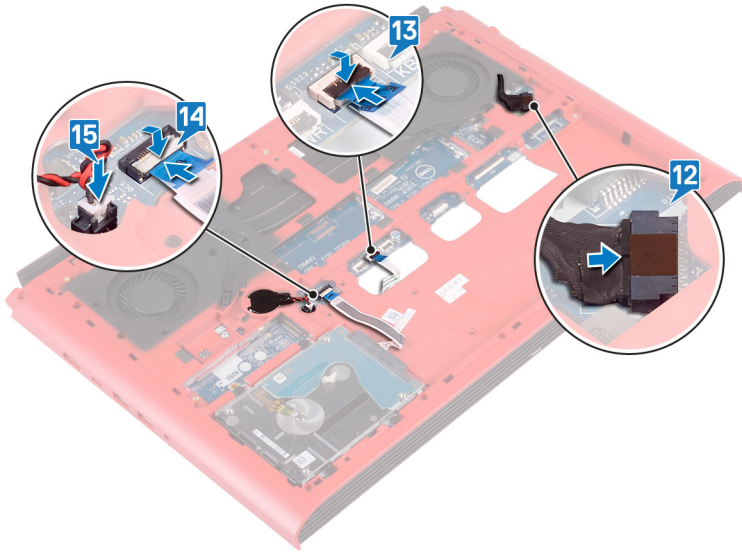

Son koşullar

- 1 [Bilgisayar tabanını yerine takma](#) kısmındaki adım 7'den adım 23'e kadar olan prosedürü izleyin.
- 2 [Arka kapağı](#) yerine takın.
- 3 [Pili](#) yerine takın.
- 4 [Alt kapağı](#) yerine takın.

BIOS ayar programına Servis Etiketini girme

- 1 Bilgisayarınızı açın veya yeniden başlatın.
- 2 BIOS kurulum programına girmek için DELL logosu görüntülediğinde F2 tuşuna basın.
- 3 **Ana** sekmesine gidin ve **Servis Etiket Girişi** alanına Servis Etiketini girin.

NOT: Servis etiketi, bilgisayarınızın arka tarafında bulunan alfasayısal tanımlayıcıdır.

Güç adaptörü bağlantı noktasını çıkarma

⚠ UYARI: Bilgisayarınızın içerisinde çalışmadan önce, bilgisayarınızla birlikte gönderilen emniyet bilgilerini okuyun ve içerisinde belirtilen adımları izleyin. Sisteminizin içinde çalıştıktan sonra, bölümündeki talimatları **İçinde çalıştıktan sonra**. Ek güvenlik en iyi uygulama bilgileri için www.dell.com/regulatory_compliance adresindeki Regulatory Compliance (Yasal Uygunluk) Ana Sayfasına bakın.

Konular:

- Ön koşullar
- Yordam

Ön koşullar

- 1 Alt kapağı çıkarın.
- 2 Pili çıkarın.
- 3 Arka kapağı çıkarın.
- 4 Katı hal sürücüsünü çıkarın.
- 5 Bellek modüllerini çıkarın.
- 6 Kablosuz kartı çıkarın.
- 7 Bilgisayar tabanını çıkarın.
- 8 Sistem kartını çıkarma kısmındaki adım 1'den adım 14'e kadar olan prosedürü uygulayın.

Yordam

Güç adaptörü bağlantı noktası kablosuyla birlikte kaldırarak bilgisayar tabanından çıkarın.

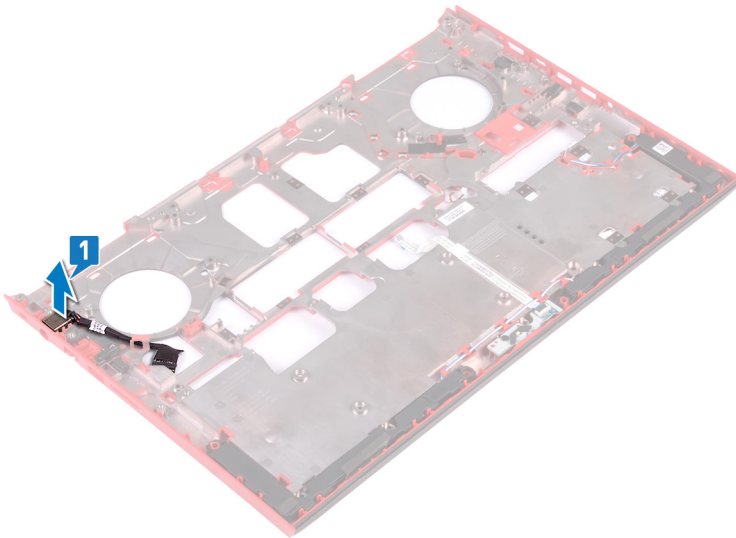

Güç adaptörü bağlantı noktasını yerine takma

⚠ UYARI: Bilgisayarınızın içerisinde çalışmadan önce, bilgisayarınızla birlikte gönderilen emniyet bilgilerini okuyun ve içerisinde belirtilen adımları izleyin. Sisteminizin içinde çalıştıktan sonra, bölümündeki talimatları **içinde çalıştıktan sonra**. Ek güvenlik en iyi uygulama bilgileri için www.dell.com/regulatory_compliance adresindeki Regulatory Compliance (Yasal Uygunluk) Ana Sayfasına bakın.

Konular:

- Yordam
- Son koşullar

Yordam

Güç adaptörü bağlantı noktasını bilgisayar tabanındaki yuvasına takın.

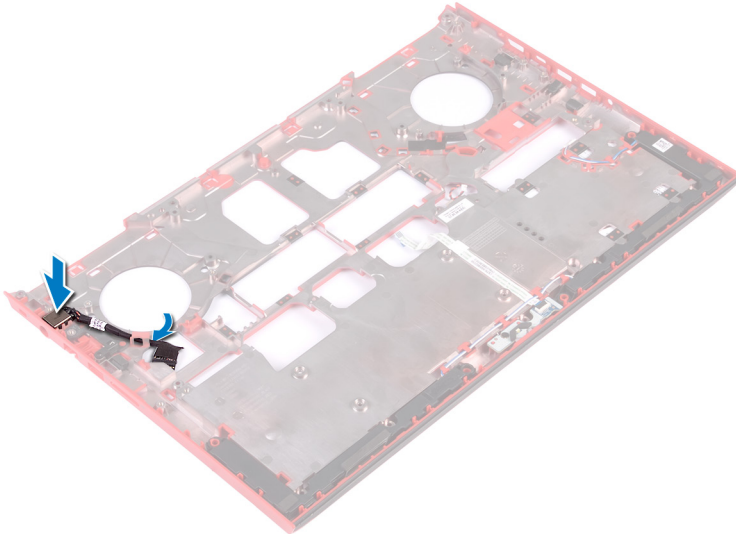

Son koşullar

- 1 [Sistem kartını yerine takma](#) bölümündeki adım 4'ten adım 16'ya kadar olan prosedürü uygulayın.
- 2 [Bilgisayar tabanını](#) yerine takın.
- 3 [Kablosuz kartı](#) yerine takın.
- 4 [Bellek modüllerini](#) yerine takın.
- 5 [Katı hal sürücüsünü](#) takın.
- 6 [Arka kapağı](#) yerine takın.
- 7 [Pili](#) yerine takın.
- 8 [Alt kapağı](#) yerine takın.

Isı emici aksamını çıkarma

- ⚠ UYARI:** Bilgisayarınızın içerisinde çalışmadan önce, bilgisayarınızla birlikte gönderilen emniyet bilgilerini okuyun ve içerisinde belirtilen adımları izleyin. Sisteminizin içinde çalıştıktan sonra, bölümündeki talimatları **içinde çalıştıktan sonra**. Ek güvenlik en iyi uygulama bilgileri için www.dell.com/regulatory_compliance adresindeki Regulatory Compliance (Yasal Uygunluk) Ana Sayfasına bakın.
- ⚠ UYARI:** Normal çalışma sırasında ısı emici aksamı çok ısınabilir. Dokunmadan önce ısı emici aksamın soğuması için yeterince bekleyin.
- ⚠ DİKKAT:** İşlemci için maksimum soğutma sağlamak üzere işlemci termal soğutma aksamının ısı aktarım alanlarına dokunmayın. Cildinizdeki yağlar, ısı yüzeylerinin termal gres ısı iletim kapasitesini düşürebilir.

Konular:

- Ön koşullar
- Yordam

Ön koşullar

- 1 Alt kapağı çıkarın.
- 2 Pili çıkarın.
- 3 Arka kapağı çıkarın.
- 4 Bilgisayar tabanını çıkarma bölümündeki adım 1'den adım 18'e kadar olan prosedürü izleyin.
- 5 Sistem kartını çıkarma kısmındaki adım 1'den adım 14'e kadar olan prosedürü uygulayın.

Yordam

ⓘ NOT: Bilgisayarınızdaki ısı emicisi aksamının görünümü bu bölümde gösterilen resimden farklı olabilir.

- 1 Sol fan kablosunu sistem kartından sökün.
- 2 Sağ fan kablosunu sistem kartından sökün.

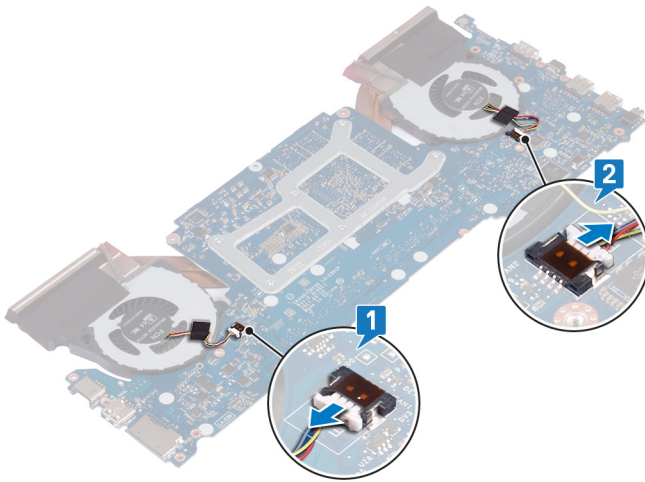

- 3 Sistem kartını ters çevirin.

- 4 Isı emici aksamını sistem kartına sabitleyen vidaları (M2x3) (ısı emici aksamı üzerinde gösterilen) sırayla çıkarın.
- 5 Isı emici aksamını kaldırarak sistem kartından çıkarın.

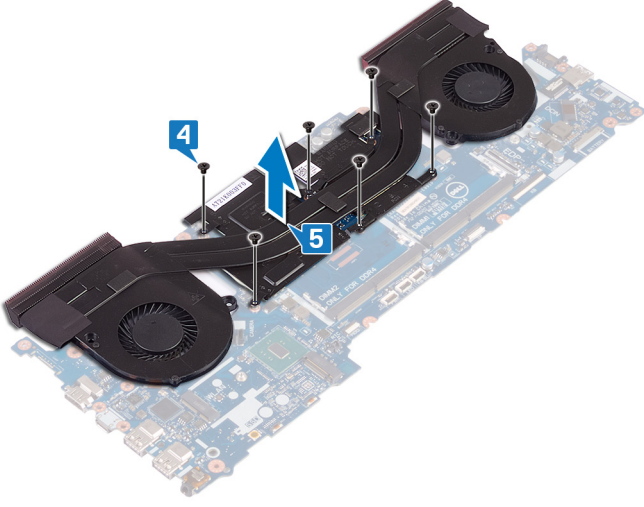

Isı emici aksamını yerine takma

⚠ UYARI: Bilgisayarınızın içerisinde çalışmadan önce, bilgisayarınızla birlikte gönderilen emniyet bilgilerini okuyun ve içerisinde belirtilen adımları izleyin. Sisteminizin içinde çalıştıktan sonra, bölümündeki talimatları **içinde çalıştıktan sonra**. Ek güvenlik en iyi uygulama bilgileri için www.dell.com/regulatory_compliance adresindeki Regulatory Compliance (Yasal Uygunluk) Ana Sayfasına bakın.

⚠ DİKKAT: Isı emicisinin yanlış hizalanması sistem kartına ve işlemciye zarar verebilir.

ⓘ NOT: Sistem kartı veya ısı emicisi aksamından biri yerine takılıyorsa termal iletkenliği sağlamak için kittede bulunan termal yüzeyi kullanın.

Konular:

- Yordam
- Son koşullar

Yordam

- 1 Isı emici üzerindeki vida deliklerini sistem kartındaki vida delikleriyle hizalayın.
- 2 Isı emicisini sistem kartına sabitleyen altı vidayı (M2x3) (ısı emicisi üzerinde gösterilen) sırayla yerlerine takın.

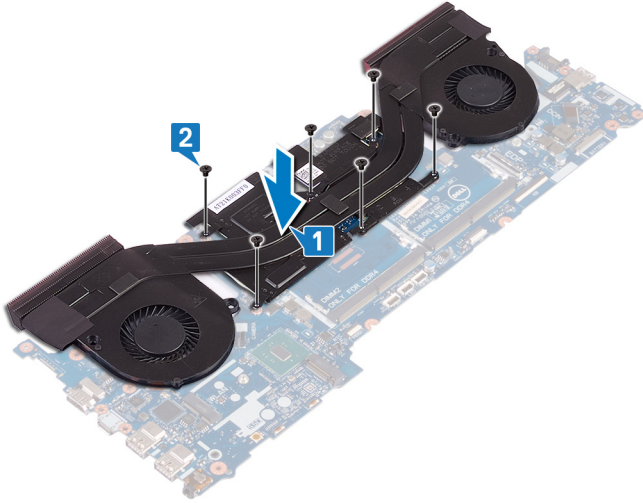

- 3 Sistem kartını ters çevirin.

Son koşullar

- 1 [Sistem kartını çıkarma](#) kısmındaki adım 4'ten adım 16'ya kadar olan prosedürü uygulayın.
- 2 [Bilgisayar tabanını yerine takma](#) kısmındaki adım 7'den adım 23'e kadar olan prosedürü izleyin.
- 3 [Arka kapağı](#) yerine takın.
- 4 [Pili](#) yerine takın.
- 5 [Alt kapağı](#) yerine takın.

Güç düğmesi kartını çıkarma

⚠ UYARI: Bilgisayarınızın içerisinde çalışmadan önce, bilgisayarınızla birlikte gönderilen emniyet bilgilerini okuyun ve içerisinde belirtilen adımları izleyin. Sisteminizin içinde çalıştıktan sonra, bölümündeki talimatları **İçinde çalıştıktan sonra**. Ek güvenlik en iyi uygulama bilgileri için www.dell.com/regulatory_compliance adresindeki Regulatory Compliance (Yasal Uygunluk) Ana Sayfasına bakın.

Konular:

- Ön koşullar
- Yordam

Ön koşullar

- 1 Alt kapağı çıkarın.
- 2 Pili çıkarın.
- 3 Arka kapağı çıkarın.
- 4 Bilgisayar tabanını çıkarın.
- 5 Bilgisayar tabanını çıkarma bölümündeki adım 1'den adım 17'ye kadar olan prosedürü izleyin.

Yordam

- 1 Ekranı kapatın ve avuç içi dayanağı aksamını ters çevirin.
- 2 Parmak izi okuyucu kartını ve güç düğmesi kartını avuç içi dayanağı aksamına sabitleyen bandı çıkarın.

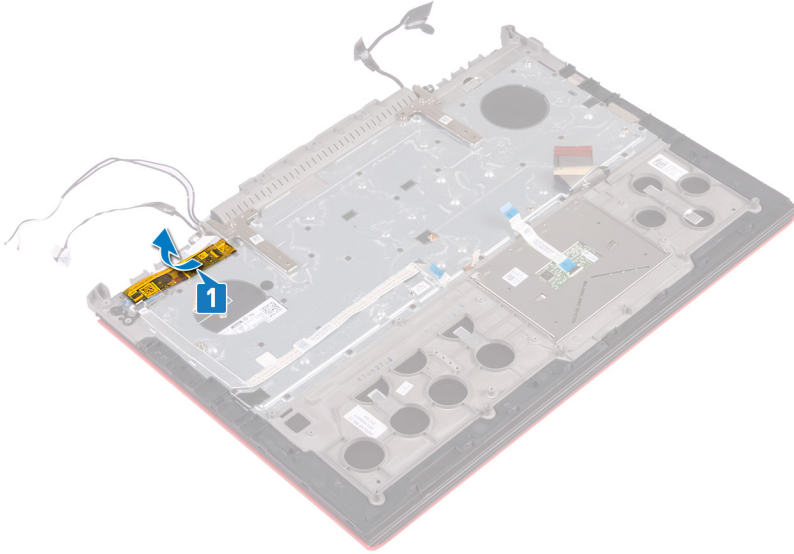

- 3 Mandalı açın ve parmak izi okuyucu kartı kablosunu parmak izi okuyucu kartından çıkarın.
- 4 Güç düğmesi kartı kablosunu avuç içi dayanağı aksamından çıkarın.
- 5 Güç düğmesi kartını avuçiçi dayanağına sabitleyen iki vidayı (M2x3) çıkarın.
- 6 Güç düğmesi kartını kablosuyla birlikte avuç içi dayanağı aksamından kaldırın.

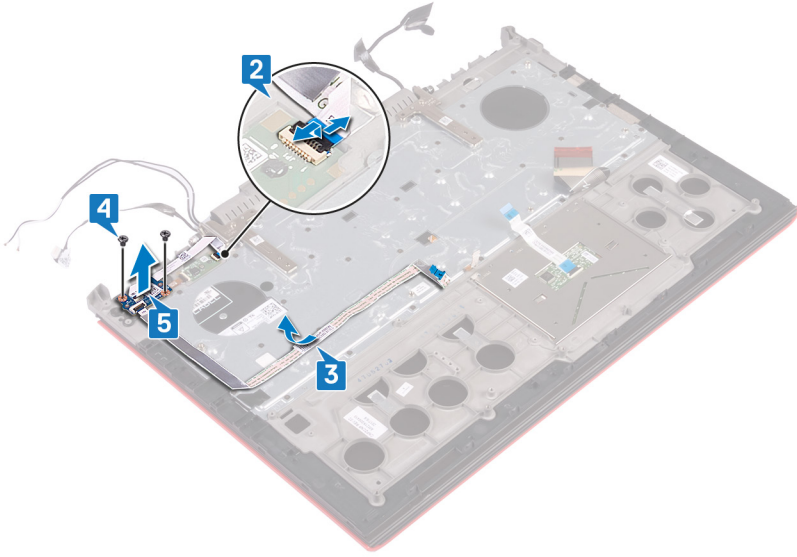

Güç düğmesi kartını yerine takma

⚠ UYARI: Bilgisayarınızın içerisinde çalışmadan önce, bilgisayarınızla birlikte gönderilen emniyet bilgilerini okuyun ve içerisinde belirtilen adımları izleyin. Sisteminizin içinde çalıştıktan sonra, bölümündeki talimatları **içinde çalıştıktan sonra**. Ek güvenlik en iyi uygulama bilgileri için www.dell.com/regulatory_compliance adresindeki Regulatory Compliance (Yasal Uygunluk) Ana Sayfasına bakın.

Konular:

- Yordam
- Son koşullar

Yordam

- 1 Güç düğmesi kartının üzerindeki vida deliklerini avuç içi dayanağı aksamındaki vida delikleriyle hizalayın.
- 2 Güç düğmesi kartını avuç içi dayanağına sabitleyen iki vidayı (M2x3) yerine takın.
- 3 Parmak izi okuyucu kartı kablosunu parmak izi okuyucu kartı üzerindeki konektöre kaydırın ve kabloyu sabitlemek için mandalı kapatın.
- 4 Güç düğmesi kartı kablosunu avuç içi dayanağına yapıştırın.

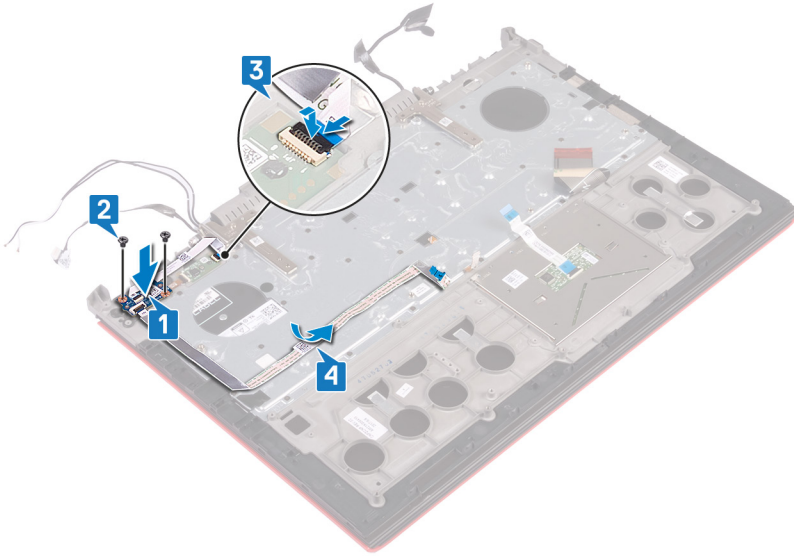

- 5 Parmak izi okuyucu kartını ve güç düğmesi kartını avuç içi dayanağına sabitleyen bandı yapıştırın.

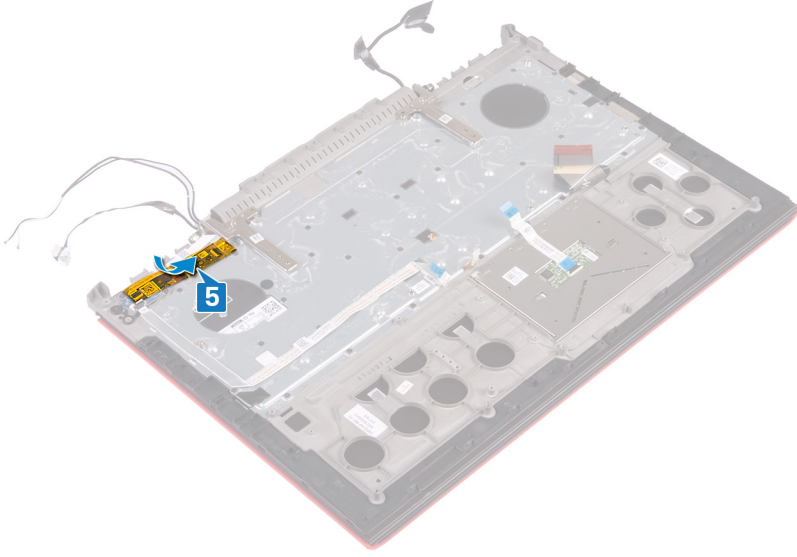

Son kořullar

- 1 Bilgisayar tabanını yerine takma kısmındaki adım 8'den adım 23'e kadar olan prosedürü izleyin.
- 2 Arka kapağı yerine takın.
- 3 Pili yerine takın.
- 4 Alt kapağı yerine takın.

Parmak izi okuyucusu kartını çıkarma

⚠ UYARI: Bilgisayarınızın içerisinde çalışmadan önce, bilgisayarınızla birlikte gönderilen emniyet bilgilerini okuyun ve içerisinde belirtilen adımları izleyin. Sisteminizin içinde çalıştıktan sonra, bölümündeki talimatları **İçinde çalıştıktan sonra**. Ek güvenlik en iyi uygulama bilgileri için www.dell.com/regulatory_compliance adresindeki Regulatory Compliance (Yasal Uygunluk) Ana Sayfasına bakın.

Konular:

- Ön koşullar
- Yordam

Ön koşullar

- 1 Alt kapağı çıkarın.
- 2 Pili çıkarın.
- 3 Arka kapağı çıkarın.
- 4 Bilgisayar tabanını çıkarma bölümündeki adım 1'den adım 17'ye kadar olan prosedürü izleyin.
- 5 Güç düğmesi kartını çıkarın.

Yordam

- 1 Parmak izi okuyucusu kart desteğini avuç içi dayanağı aksamına sabitleyen iki vidayı (M2x2) çıkarın.
- 2 Parmak izi okuyucusu kart desteğini avuç içi dayanağı aksamından çıkarın.
- 3 Parmak izi okuyucusu kartını avuç içi dayanağı aksamından kaldırın.

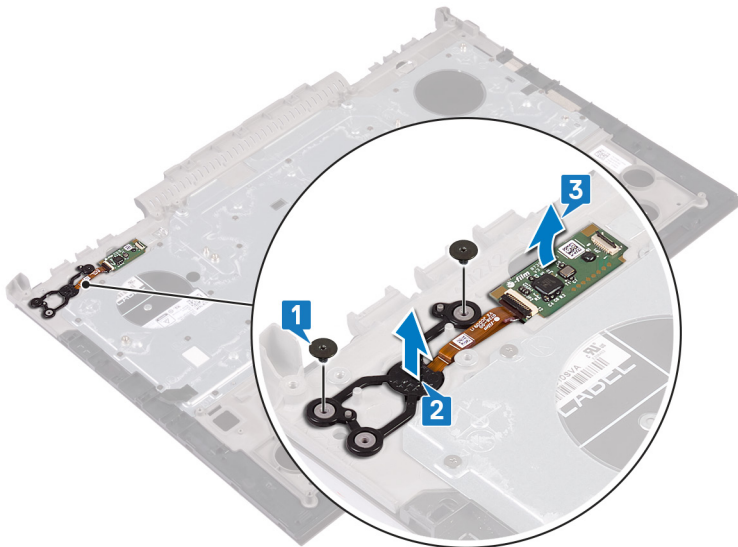

Parmak izi okuyucu kartını yerine takma

⚠ UYARI: Bilgisayarınızın içerisinde çalışmadan önce, bilgisayarınızla birlikte gönderilen emniyet bilgilerini okuyun ve içerisinde belirtilen adımları izleyin. Sisteminizin içinde çalıştıktan sonra, bölümündeki talimatları **İçinde çalıştıktan sonra**. Ek güvenlik en iyi uygulama bilgileri için www.dell.com/regulatory_compliance adresindeki Regulatory Compliance (Yasal Uygunluk) Ana Sayfasına bakın.

Konular:

- Yordam
- Son koşullar

Yordam

- 1 Parmak izi okuyucu kartını ve parmak izi okuyucu kartı braketini avuçiçi dayanağı aksamında hizalayın.
- 2 Parmak izi okuyucu kartını avuç içi dayanağı aksamına sabitleyen iki vidayı (M2x2) yerine takın.

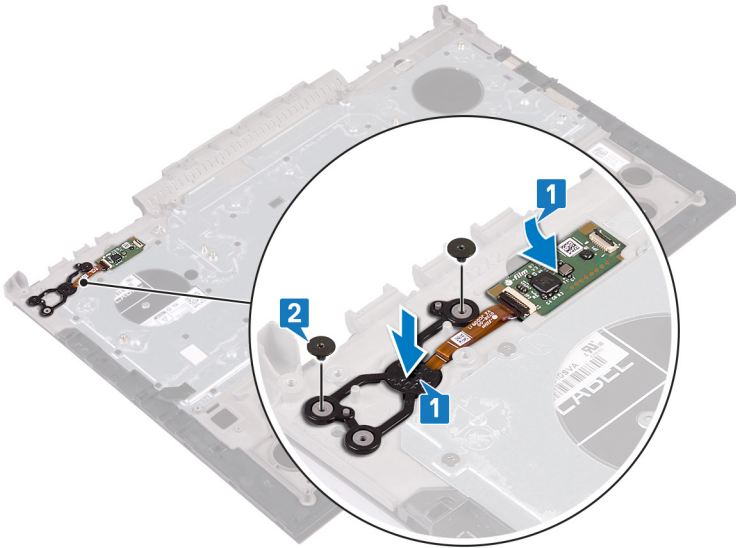

Son koşullar

- 1 Güç düğmesi kartını yerine takın.
- 2 Bilgisayar tabanını yerine takma kısmındaki adım 7'den adım 23'e kadar olan prosedürü izleyin.
- 3 Arka kapağı yerine takın.
- 4 Pili yerine takın.
- 5 Alt kapağı yerine takın.

Dokunmatik yüzeyi çıkarma

⚠ UYARI: Bilgisayarınızın içerisinde çalışmadan önce, bilgisayarınızla birlikte gönderilen emniyet bilgilerini okuyun ve içerisinde belirtilen adımları izleyin. Sisteminizin içinde çalıştıktan sonra, bölümündeki talimatları **İçinde çalıştıktan sonra**. Ek güvenlik en iyi uygulama bilgileri için www.dell.com/regulatory_compliance adresindeki Regulatory Compliance (Yasal Uygunluk) Ana Sayfasına bakın.

Konular:

- Ön koşullar
- Yordam

Ön koşullar

- 1 Alt kapağı çıkarın.
- 2 Pili çıkarın.
- 3 Arka kapağı çıkarın.
- 4 Bilgisayar tabanını çıkarma bölümündeki adım 1'den adım 17'ye kadar olan prosedürü izleyin.

Yordam

- 1 Klavye kablosunu dokunmatik yüzeyden çıkarın.
- 2 Dokunmatik yüzeyi avuç içi dayanağı aksamına sabitleyen dört vidayı (M2x2) çıkarın.
- 3 Dokunmatik yüzeyi kabloyla birlikte avuç içi dayanağı aksamından eğerek kaydırıp çıkarın.

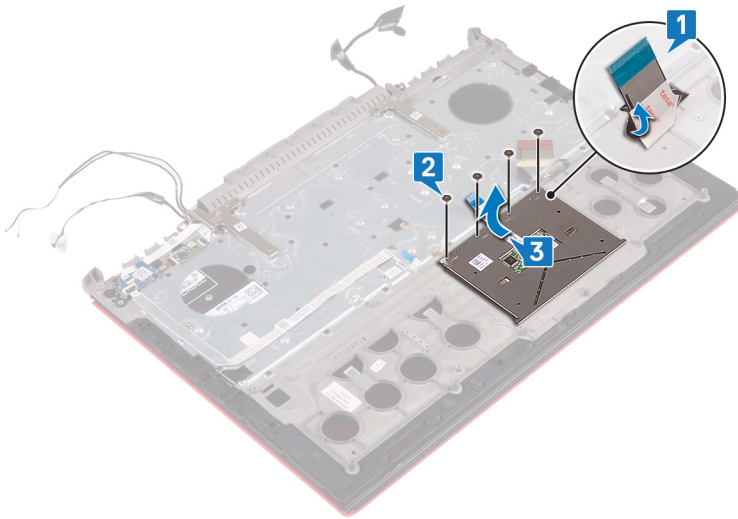

Dokunmatik yüzeyi yerine takma

⚠ UYARI: Bilgisayarınızın içerisinde çalışmadan önce, bilgisayarınızla birlikte gönderilen emniyet bilgilerini okuyun ve içerisinde belirtilen adımları izleyin. Sisteminizin içinde çalıştıktan sonra, bölümündeki talimatları **İçinde çalıştıktan sonra**. Ek güvenlik en iyi uygulama bilgileri için www.dell.com/regulatory_compliance adresindeki Regulatory Compliance (Yasal Uygunluk) Ana Sayfasına bakın.

Konular:

- Yordam
- Son koşullar

Yordam

1 Dokunmatik yüzeyi avuç içi dayanağı aksamında yerine kaydırın.

ⓘ NOT: Dokunmatik yüzeyin avuç içi dayanağı aksamı üzerindeki kılavuzlarla hizalandığından ve yanlarındaki boşluğun eşit olduğundan emin olun.

2 Dokunmatik yüzey üzerindeki vida deliklerini avuç içi dayanağı aksamındaki vida delikleriyle hizalayın.

3 Dokunmatik yüzeyi avuç içi dayanağı aksamına sabitleyen dört vidayı (M2x2) yerine takın.

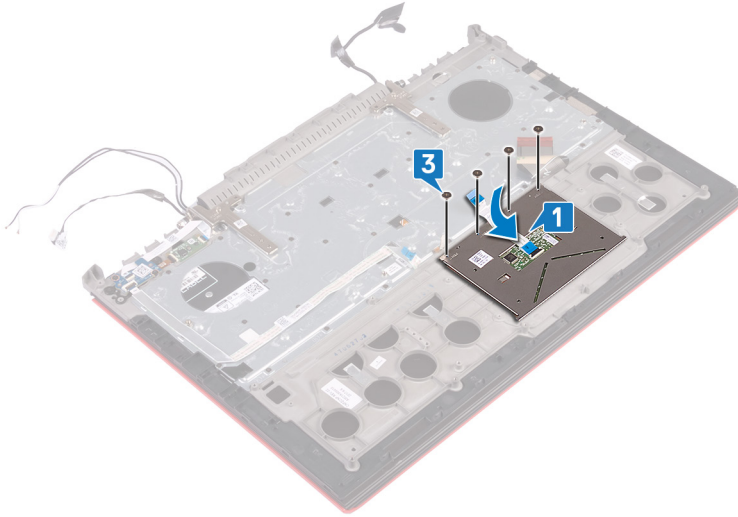

Son koşullar

- 1 Bilgisayar tabanını yerine takma kısmındaki adım 7'den adım 23'e kadar olan prosedürü izleyin.
- 2 Arka kapağı yerine takın.
- 3 Pili yerine takın.
- 4 Alt kapağı yerine takın.

Ekran aksamını çıkarma

⚠ UYARI: Bilgisayarınızın içerisinde çalışmadan önce, bilgisayarınızla birlikte gönderilen emniyet bilgilerini okuyun ve içerisinde belirtilen adımları izleyin. Sisteminizin içinde çalıştıktan sonra, bölümündeki talimatları **çinde çalıştıktan sonra**. Ek güvenlik en iyi uygulama bilgileri için www.dell.com/regulatory_compliance adresindeki Regulatory Compliance (Yasal Uygunluk) Ana Sayfasına bakın.

Konular:

- Ön koşullar
- Yordam

Ön koşullar

- 1 Alt kapağı çıkarın.
- 2 Pili çıkarın.
- 3 Arka kapağı çıkarın.
- 4 Kablosuz kartı çıkarın.
- 5 Bilgisayar tabanını çıkarma bölümündeki adım 1'den adım 17'ye kadar olan prosedürü izleyin.

Yordam

- 1 Ekran menteşelerini avuç içi dayanağı aksamına sabitleyen bantları çıkarın.
- 2 Ekran menteşelerini avuç içi dayanağı aksamına sabitleyen iki vidayı (M2,5x5) çıkarın.
- 3 Ekran menteşelerini 90 derecelik açıyla açın.

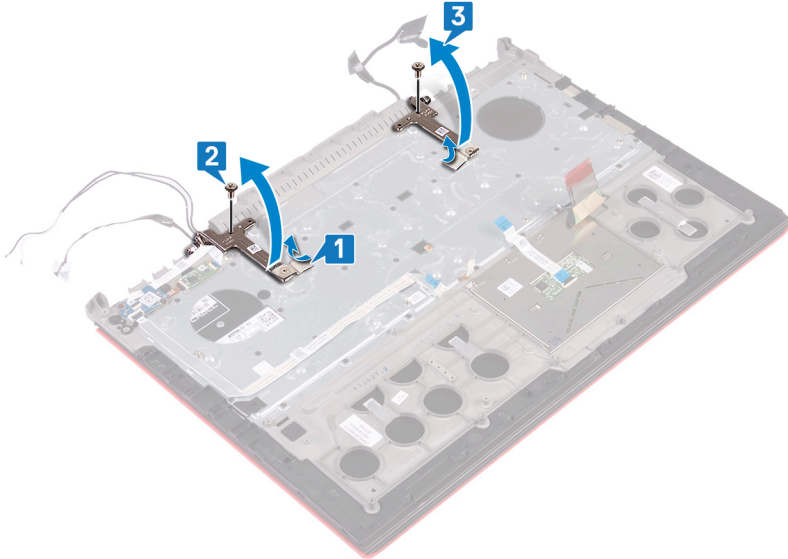

- 4 Avuçiçi dayanağı aksamını kaldırarak ekran aksamından çıkarın.

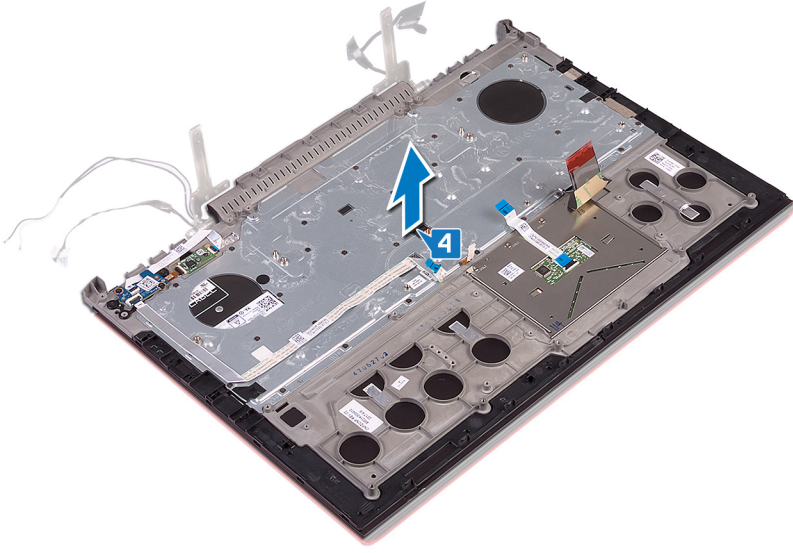

5 Yukarıdaki adımlardan sonra sıra ekran aksamına gelir.



Ekran aksamını yerine takma

⚠ UYARI: Bilgisayarınızın içerisinde çalışmadan önce, bilgisayarınızla birlikte gönderilen emniyet bilgilerini okuyun ve içerisinde belirtilen adımları izleyin. Sisteminizin içinde çalıştıktan sonra, bölümündeki talimatları **İçinde çalıştıktan sonra**. Ek güvenlik en iyi uygulama bilgileri için www.dell.com/regulatory_compliance adresindeki Regulatory Compliance (Yasal Uygunluk) Ana Sayfasına bakın.

Konular:

- Yordam
- Son koşullar

Yordam

- 1 Avuç içi dayanağı aksamını ekran aksamına yerleştirin.

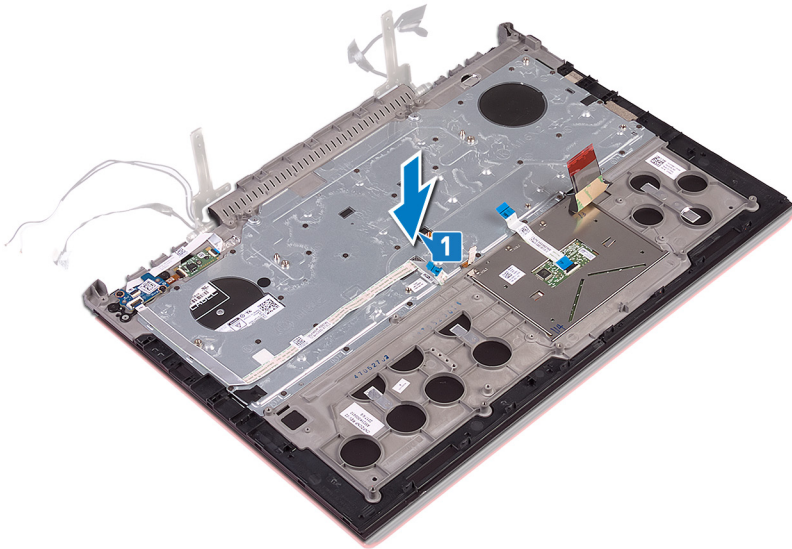

- 2 Hizalama direklerini kullanarak ekran menteşelerini kapatın.
- 3 Ekran menteşelerini avuç içi dayanağı aksamına sabitleyen iki vidayı (M2,5x5) yerlerine takın.

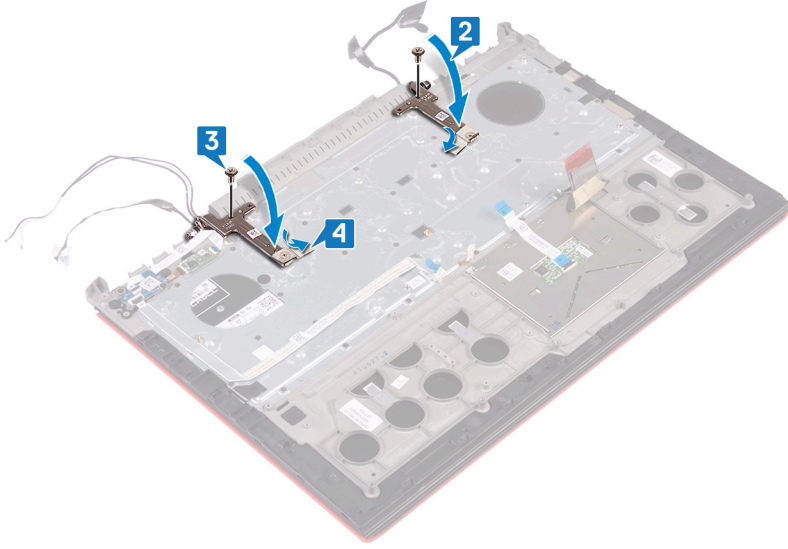

Son kořullar

- 1 Bilgisayar tabanını yerine takma kısmındaki adım 7'den adım 23'e kadar olan prosedürü izleyin.
- 2 Kablosuz kartı yerine takın.
- 3 Arka kapağı yerine takın.
- 4 Pili yerine takın.
- 5 Alt kapağı yerine takın.

Klavyeyi çıkarma

⚠ UYARI: Bilgisayarınızın içerisinde çalışmadan önce, bilgisayarınızla birlikte gönderilen emniyet bilgilerini okuyun ve içerisinde belirtilen adımları izleyin. Sisteminizin içinde çalıştıktan sonra, bölümündeki talimatları **İçinde çalıştıktan sonra**. Ek güvenlik en iyi uygulama bilgileri için www.dell.com/regulatory_compliance adresindeki Regulatory Compliance (Yasal Uygunluk) Ana Sayfasına bakın.

Konular:

- Ön koşullar
- Yordam

Ön koşullar

- 1 Alt kapağı çıkarın.
- 2 Pili çıkarın.
- 3 Arka kapağı çıkarın.
- 4 Kablosuz kartı çıkarın.
- 5 Bilgisayar tabanını çıkarma bölümündeki adım 1'den adım 17'ye kadar olan prosedürü izleyin.
- 6 Ekran aksamını çıkarın.

Yordam

- 1 Mandalı açın ve güç adaptörü bağlantı noktası kablosunu avuç içi dayanağı aksamından çıkarın.
- 2 Güç adaptörü bağlantı noktası kablosunu avuç içi dayanağı aksamından çıkarın.
- 3 Klavye desteğini avuç içi dayanağı aksamına sabitleyen bandı çıkarın.

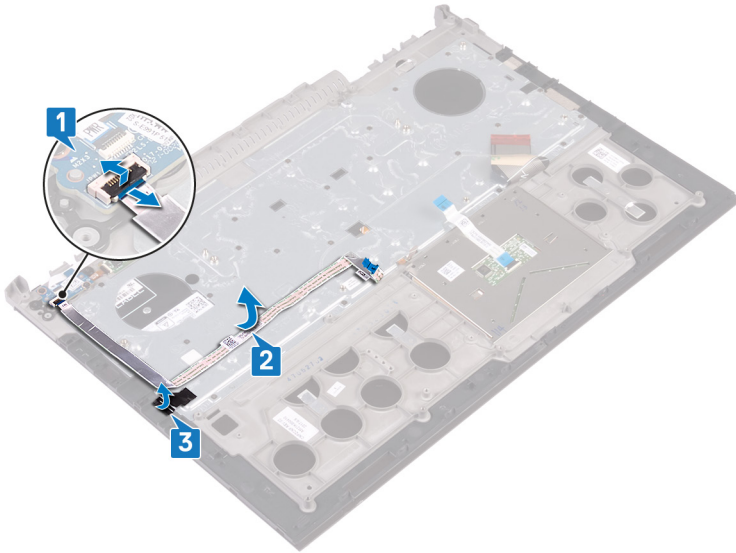

- 4 Klavye desteğini avuç içi dayanağı aksamına sabitleyen 30 vidayı (M1,6x2,2) çıkarın.
- 5 Klavye braketini avuç içi dayanağı aksamından kaldırarak çıkarın.

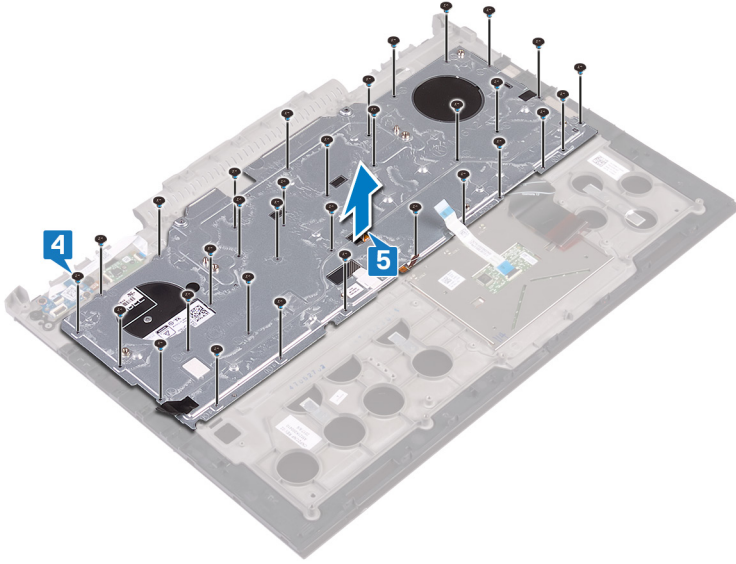

6 Klavyeyi kablolarıyla birlikte avuç içi aksamından çıkarın.

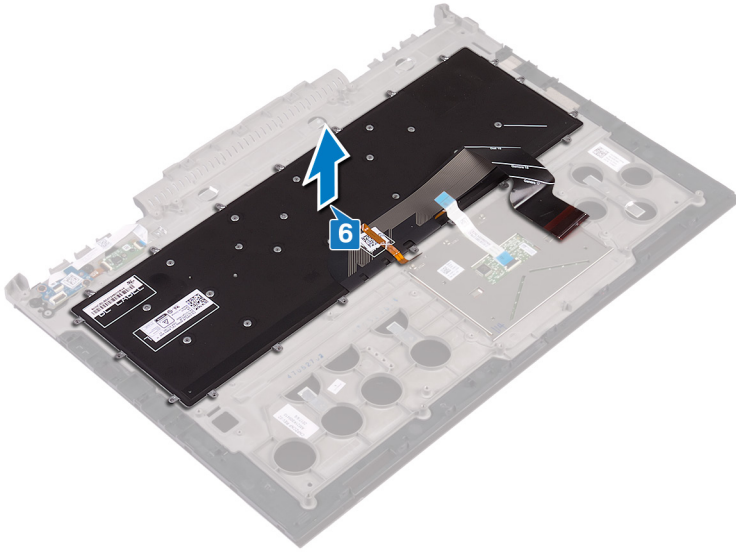

Klavyeyi yerine takma

⚠ UYARI: Bilgisayarınızın içerisinde çalışmadan önce, bilgisayarınızla birlikte gönderilen emniyet bilgilerini okuyun ve içerisinde belirtilen adımları izleyin. Sisteminizin içinde çalıştıktan sonra, bölümündeki talimatları **içinde çalıştıktan sonra**. Ek güvenlik en iyi uygulama bilgileri için www.dell.com/regulatory_compliance adresindeki Regulatory Compliance (Yasal Uygunluk) Ana Sayfasına bakın.

Konular:

- Yordam
- Son koşullar
- Klavye kablolarını katlama

Yordam

ⓘ NOT: Yeni bir klavye takıyorsanız, kabloları eski klavyede nasıl katılırsa aynı şekilde katlayın. Daha fazla bilgi için bkz. "**Klavye Kablolarını Katlama**".

- 1 Klavyeyi avuç içi dayanağı aksamıyla hizalayın.

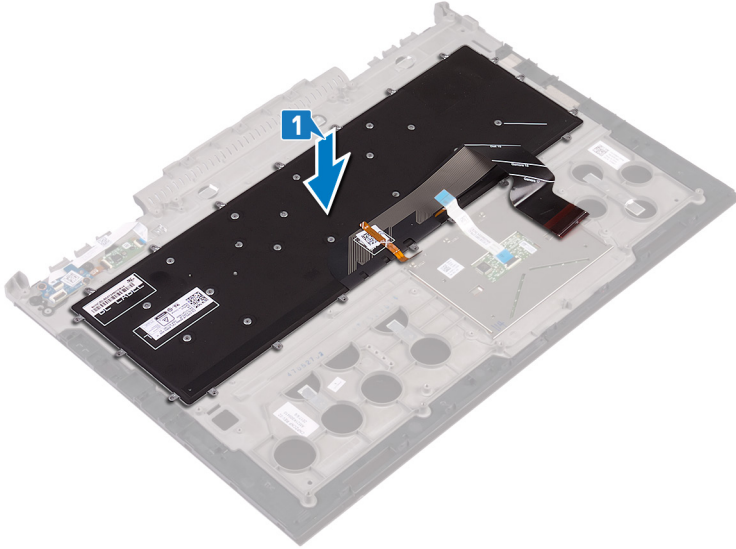

- 2 Klavye braketindeki vida deliklerini avuç içi dayanağı aksamındaki vida delikleriyle hizalayın.
- 3 Klavye braketini avuç içi dayanağı aksamına sabitleyen 30 vidayı (M1,6x2,2) yerlerine takın.

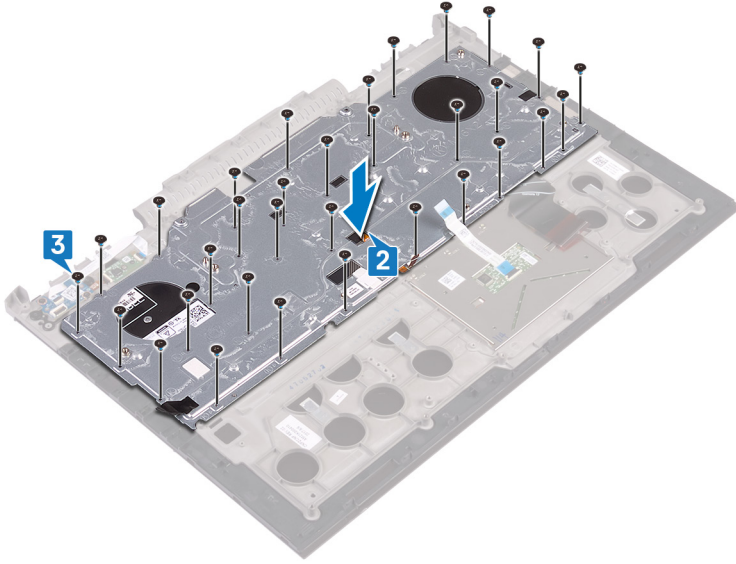

- 4 Klavye dirseğini avuç içi dayanağı aksamına sabitleyen bandı yapıştırın.
- 5 Güç adaptörü bağlantı noktası kablosunu avuç içi dayanağına takın.
- 6 Güç adaptörü bağlantı noktası kablosunu avuç içi dayanağı aksamına bağlayın ve kabloyu sabitlemek için mandalı kapatın.

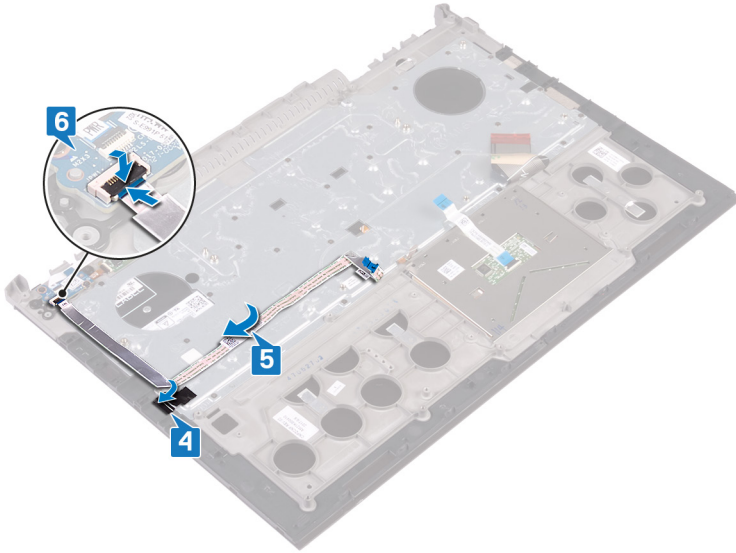

Son koşullar

- 1 Ekran aksamını yerine takın.
- 2 Bilgisayar tabanını yerine takma kısmındaki adım 7'den adım 23'e kadar olan prosedürü izleyin.
- 3 Kablosuz kartı yerine takın.
- 4 Arka kapağı yerine takın.
- 5 Pili yerine takın.
- 6 Alt kapağı yerine takın.

Klavye kablolarını katlama

⚠ **DİKKAT:** Kabloları katlarken aşırı basınç uygulamayın.

Elinize yedek bir klavye ulaştığı zaman bu klavyenin kabloları katlanmamıştır. Yedek klavyedeki kabloları eski klavyede olduğu gibi katlamak için bu yönergeleri izleyin.

① **NOT: Klavye arka ışığı kablosu, sadece arkadan aydınlatmalı bir klavyede mevcuttur.**

1 Yeni klavye kablosunu katlama konumunu not edin.

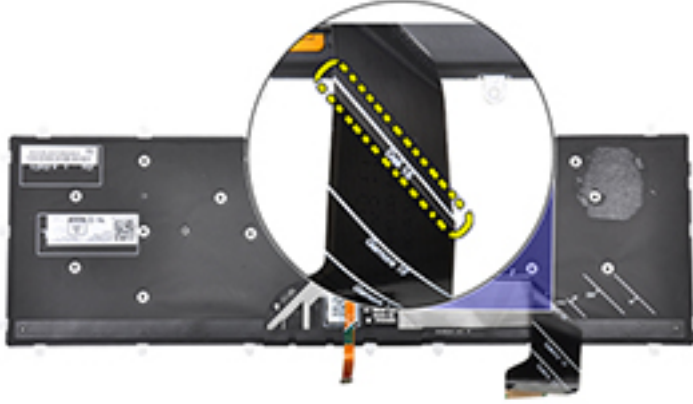

2 Klavye kablosunu resimde gösterildiği gibi ucu kat iziyle aynı hizada olacak şekilde katlayın. Doğru katlandıktan sonra klavye kablosunun sağ kenarı avuç içi dayanağı aksamında gösterilen çizginin yanında hizalanmalıdır.

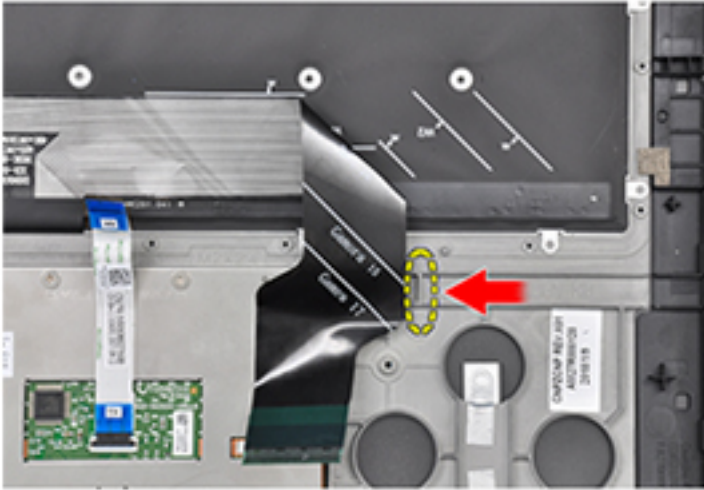

Avuç içi dayanağını çıkarma

⚠ UYARI: Bilgisayarınızın içerisinde çalışmadan önce, bilgisayarınızla birlikte gönderilen emniyet bilgilerini okuyun ve içerisinde belirtilen adımları izleyin. Sisteminizin içinde çalıştıktan sonra, bölümündeki talimatları **İçinde çalıştıktan sonra**. Ek güvenlik en iyi uygulama bilgileri için www.dell.com/regulatory_compliance adresindeki Regulatory Compliance (Yasal Uygunluk) Ana Sayfasına bakın.

Konular:

- Ön koşullar
- Yordam

Ön koşullar

- 1 Alt kapağı çıkarın.
- 2 Pili çıkarın.
- 3 Arka kapağı çıkarın.
- 4 Kablosuz kartı çıkarın.
- 5 Bilgisayar tabanını çıkarma bölümündeki adım 1'den adım 17'ye kadar olan prosedürü izleyin.
- 6 Ekran aksamını çıkarın.
- 7 Güç düğmesi kartını çıkarın.
- 8 Parmak izi okuyucusu kartını çıkarın.
- 9 Dokunmatik yüzeyi çıkarın.
- 10 Klavyeyi çıkarın.

Yordam

Önkoşullar kısmındaki adımlar tamamlandıktan sonra avuç içi dayanağı ve tuş takımı kalır.



Avuç içi dayanağını yerine takma

⚠ UYARI: Bilgisayarınızın içerisinde çalışmadan önce, bilgisayarınızla birlikte gönderilen emniyet bilgilerini okuyun ve içerisinde belirtilen adımları izleyin. Sisteminizin içinde çalıştıktan sonra, bölümündeki talimatları **içinde çalıştıktan sonra**. Ek güvenlik en iyi uygulama bilgileri için www.dell.com/regulatory_compliance adresindeki Regulatory Compliance (Yasal Uygunluk) Ana Sayfasına bakın.

Konular:

- Yordam
- Son koşullar

Yordam

Avuç içi dayanağını temiz ve düz bir yüzey üzerine koyun.



Son koşullar

- 1 Klavyeyi yerine takın.
- 2 Dokunmatik yüzeyi yerine takın.
- 3 Parmak izi okuyucu kartını yerine takın.
- 4 Güç düğmesi kartını yerine takın.
- 5 Ekran aksamını yerine takın.
- 6 Bilgisayar tabanını yerine takma kısmındaki adım 7'den adım 23'e kadar olan prosedürü izleyin.
- 7 Kablosuz kartı yerine takın.
- 8 Arka kapağı yerine takın.
- 9 Pili yerine takın.
- 10 Alt kapağı yerine takın.

Ekran çerçevesini çıkarma

⚠ UYARI: Bilgisayarınızın içerisinde çalışmadan önce, bilgisayarınızla birlikte gönderilen emniyet bilgilerini okuyun ve içerisinde belirtilen adımları izleyin. Sisteminizin içinde çalıştıktan sonra, bölümündeki talimatları **içinde çalıştıktan sonra**. Ek güvenlik en iyi uygulama bilgileri için www.dell.com/regulatory_compliance adresindeki Regulatory Compliance (Yasal Uygunluk) Ana Sayfasına bakın.

Konular:

- Ön koşullar
- Yordam

Ön koşullar

- 1 Alt kapağı çıkarın.
- 2 Pili çıkarın.
- 3 Arka kapağı çıkarın.
- 4 Kablosuz kartı çıkarın.
- 5 Bilgisayar tabanını çıkarma bölümündeki adım 1'den adım 17'ye kadar olan prosedürü izleyin.
- 6 Ekran aksamını çıkarın.

Yordam

- 1 Parmak uçlarınızı kullanarak ekran çerçevesinin iç kenarlarını dikkatle yukarı doğru kaldırın.
- 2 Plastik bir çubuk kullanarak ekran çerçevesinin dış kenarlarını dikkatle yukarı doğru kaldırın.
- 3 Ekran çerçevesini dikkatle kaldırarak ekran aksamından çıkarın.
- 4 Ekran çerçevesini ekran aksamından kaldırın.

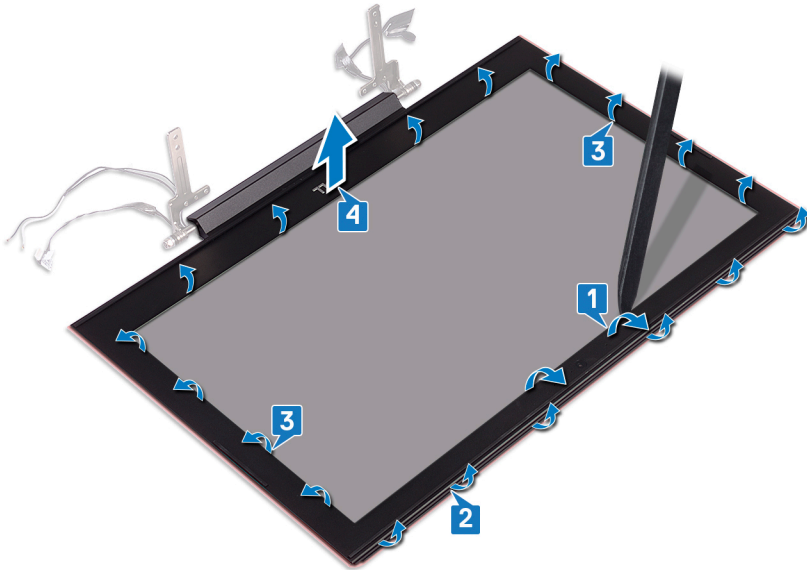



Ekran çerçevesini yerine takma

⚠ UYARI: Bilgisayarınızın içerisinde çalışmadan önce, bilgisayarınızla birlikte gönderilen emniyet bilgilerini okuyun ve içerisinde belirtilen adımları izleyin. Sisteminizin içinde çalıştıktan sonra, bölümündeki talimatları **İçinde çalıştıktan sonra**. Ek güvenlik en iyi uygulama bilgileri için www.dell.com/regulatory_compliance adresindeki Regulatory Compliance (Yasal Uygunluk) Ana Sayfasına bakın.

Konular:

- Yordam
- Son koşullar

Yordam

Ekran çerçevesini ekranın arka kapağıyla hizalayıp ekran çerçevesini yavaşça yerine oturtun.

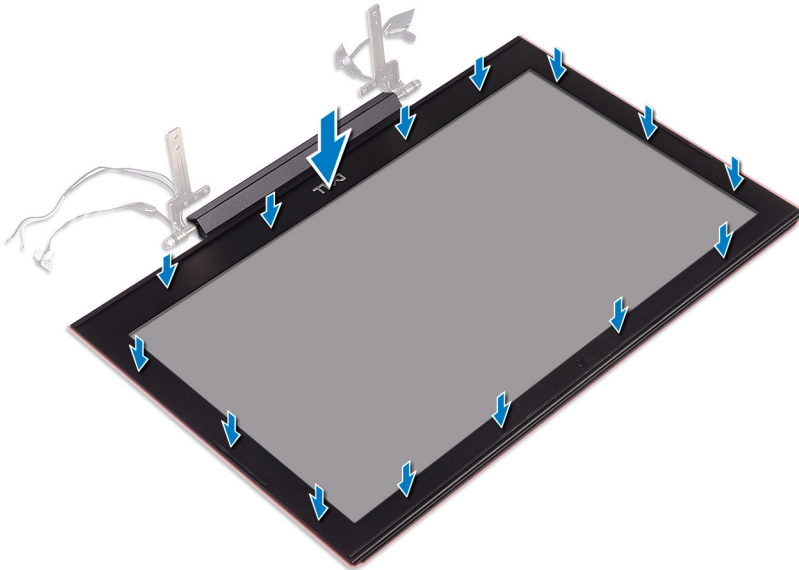

Son koşullar

- 1 Ekran aksamını yerine takın.
- 2 Bilgisayar tabanını yerine takma kısmındaki adım 7'den adım 23'e kadar olan prosedürü izleyin.
- 3 Kablosuz kartı yerine takın.
- 4 Arka kapağı yerine takın.
- 5 Pili yerine takın.
- 6 Alt kapağı yerine takın.

Ekran menteşelerini çıkarma

⚠ UYARI: Bilgisayarınızın içerisinde çalışmadan önce, bilgisayarınızla birlikte gönderilen emniyet bilgilerini okuyun ve içerisinde belirtilen adımları izleyin. Sisteminizin içinde çalıştıktan sonra, bölümündeki talimatları **İçinde çalıştıktan sonra**. Ek güvenlik en iyi uygulama bilgileri için www.dell.com/regulatory_compliance adresindeki Regulatory Compliance (Yasal Uygunluk) Ana Sayfasına bakın.

Konular:

- Ön koşullar
- Yordam

Ön koşullar

- 1 Alt kapağı çıkarın.
- 2 Pili çıkarın.
- 3 Arka kapağı çıkarın.
- 4 Kablosuz kartı çıkarın.
- 5 Bilgisayar tabanını çıkarma bölümündeki adım 1'den adım 17'ye kadar olan prosedürü izleyin.
- 6 Ekran aksamını çıkarın.
- 7 Ekran çerçevesini çıkarın.

Yordam

- 1 Ekran menteşesini ekran arka kapağına sabitleyen bandı çıkarın.

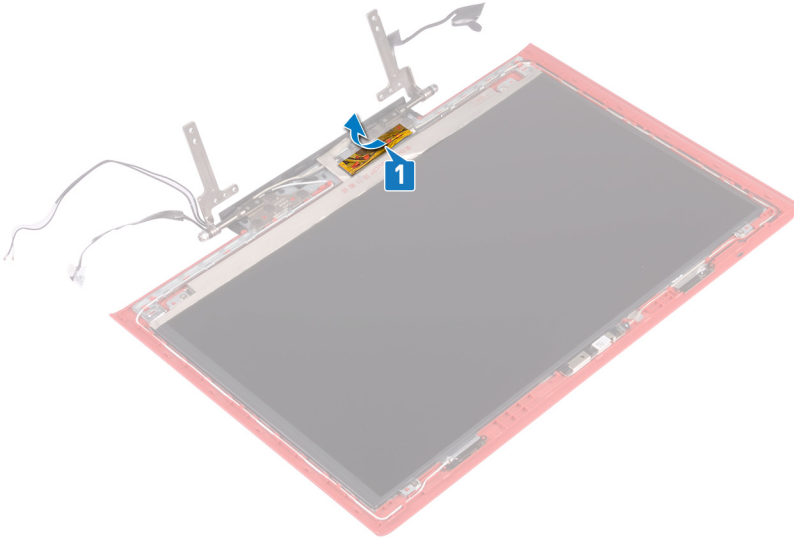

- 2 Ekran menteşelerini ekran arka kapağına sabitleyen sekiz vidayı (M2.5x2.5) çıkarın.
- 3 Ekran menteşelerini ekranın arka kapağından çıkarın.

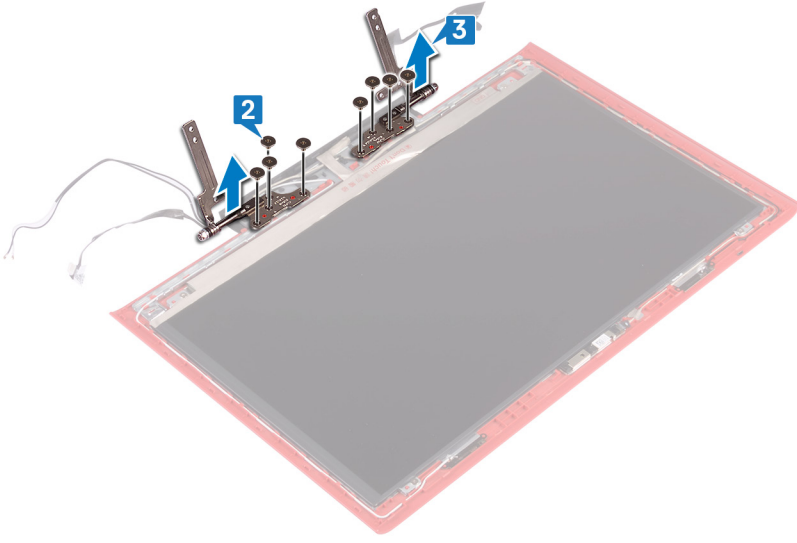

Ekran menteşelerini yerine takma

⚠ UYARI: Bilgisayarınızın içerisinde çalışmadan önce, bilgisayarınızla birlikte gönderilen emniyet bilgilerini okuyun ve içerisinde belirtilen adımları izleyin. Sisteminizin içinde çalıştıktan sonra, bölümündeki talimatları **içinde çalıştıktan sonra**. Ek güvenlik en iyi uygulama bilgileri için www.dell.com/regulatory_compliance adresindeki Regulatory Compliance (Yasal Uygunluk) Ana Sayfasına bakın.

Konular:

- Yordam
- Son koşullar

Yordam

- 1 Ekran menteşelerindeki vida deliklerini ekran arka kapağı üzerindeki deliklerle hizalayın.
- 2 Ekran menteşelerini ekran arka kapağına sabitleyen sekiz vidayı (M2.5x2.5) yerine takın.

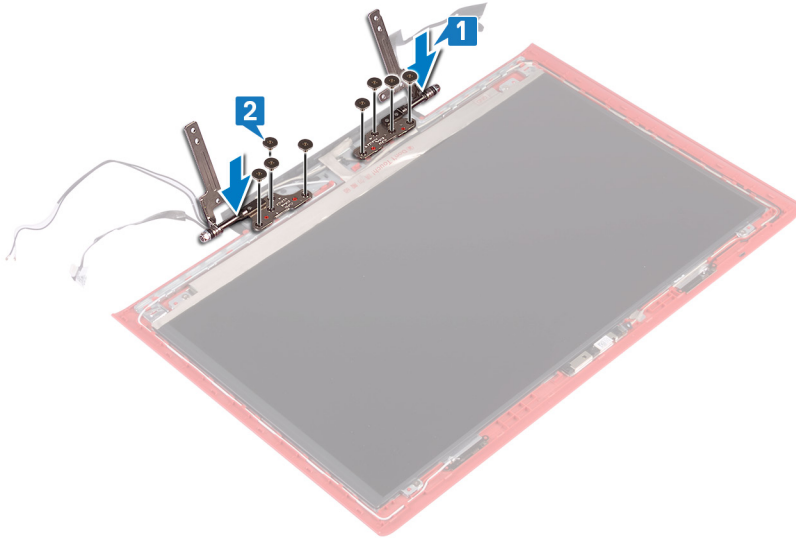

- 3 Ekran menteşesini ekran arka kapağına sabitleyen bandı yapıştırın.

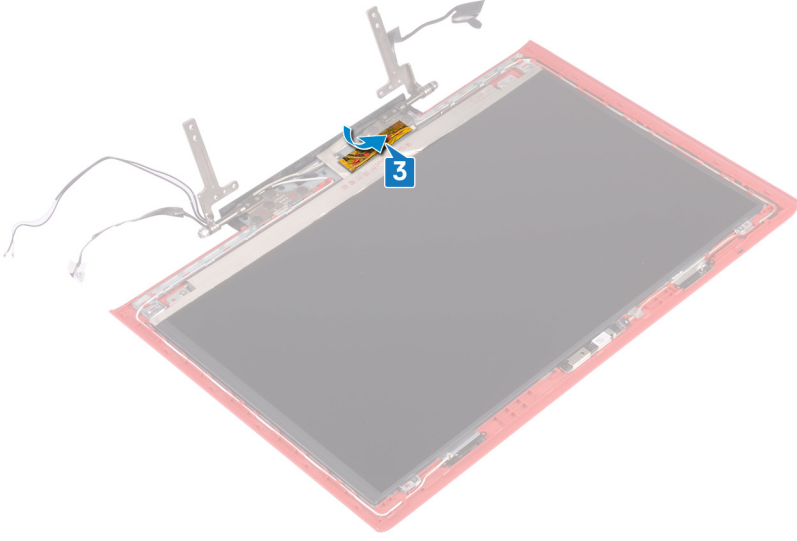

Son kořullar

- 1 Ekran çerçevesini yerine takın.
- 2 Ekran aksamını yerine takın.
- 3 Bilgisayar tabanını yerine takma kısmındaki adım 7'den adım 23'e kadar olan prosedürü izleyin.
- 4 Kablosuz kartı yerine takın.
- 5 Arka kapağı yerine takın.
- 6 Pili yerine takın.
- 7 Alt kapağı yerine takın.

Ekran panelini çıkarma

⚠ UYARI: Bilgisayarınızın içerisinde çalışmadan önce, bilgisayarınızla birlikte gönderilen emniyet bilgilerini okuyun ve içerisinde belirtilen adımları izleyin. Sisteminizin içinde çalıştıktan sonra, bölümündeki talimatları **İçinde çalıştıktan sonra**. Ek güvenlik en iyi uygulama bilgileri için www.dell.com/regulatory_compliance adresindeki Regulatory Compliance (Yasal Uygunluk) Ana Sayfasına bakın.

Konular:

- Ön koşullar
- Yordam

Ön koşullar

- 1 Alt kapağı çıkarın.
- 2 Pili çıkarın.
- 3 Arka kapağı çıkarın.
- 4 Kablosuz kartı çıkarın.
- 5 Bilgisayar tabanını çıkarma bölümündeki adım 1'den adım 17'ye kadar olan prosedürü izleyin.
- 6 Ekran aksamını çıkarın.
- 7 Ekran çerçevesini çıkarın.

Yordam

- 1 Ekran panelini ekranın arka kapağına tespit eden dört vidayı (M2x2.5) çıkarın.
- 2 Ekran panelini yavaşça kaldırıp ters çevirin.

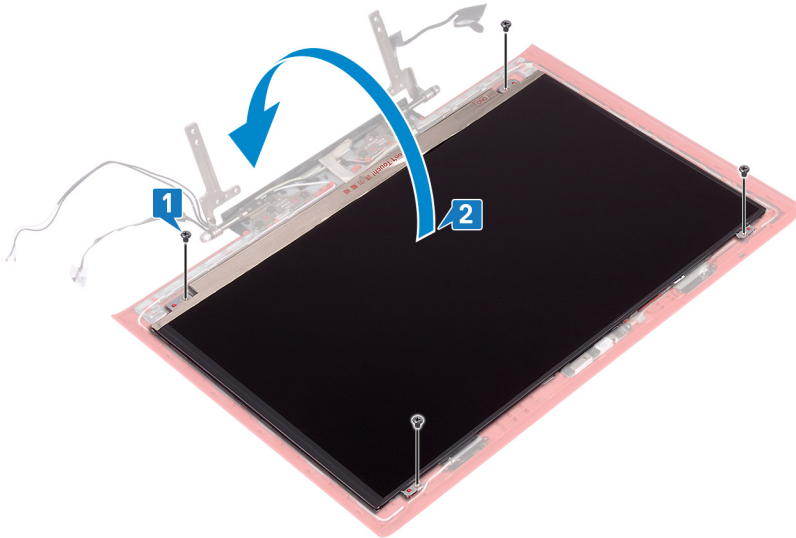

- 3 Ekran kablosunu ekran paneline tutturucu bandı çıkarın.
- 4 Mandalı açın ve ekran kablosunu ekran panelinden çıkarın.
- 5 Ekran panelini ekran arka kapağından çıkarın.

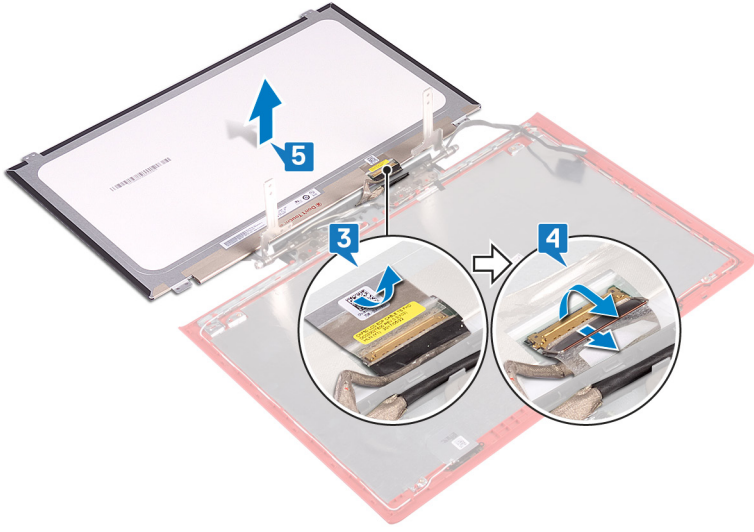

Ekran panelini yerine takma

⚠ UYARI: Bilgisayarınızın içerisinde çalışmadan önce, bilgisayarınızla birlikte gönderilen emniyet bilgilerini okuyun ve içerisinde belirtilen adımları izleyin. Sisteminizin içinde çalıştıktan sonra, bölümündeki talimatları **içinde çalıştıktan sonra**. Ek güvenlik en iyi uygulama bilgileri için www.dell.com/regulatory_compliance adresindeki Regulatory Compliance (Yasal Uygunluk) Ana Sayfasına bakın.

Konular:

- Yordam
- Son koşullar

Yordam

- 1 Ekran kablosunu ekran panelinin üzerindeki konektöre kaydırın ve kabloyu sabitlemek için mandalı kapatın.
- 2 Ekran kablosunu ekran paneline sabitleyen bandı yapıştırın.

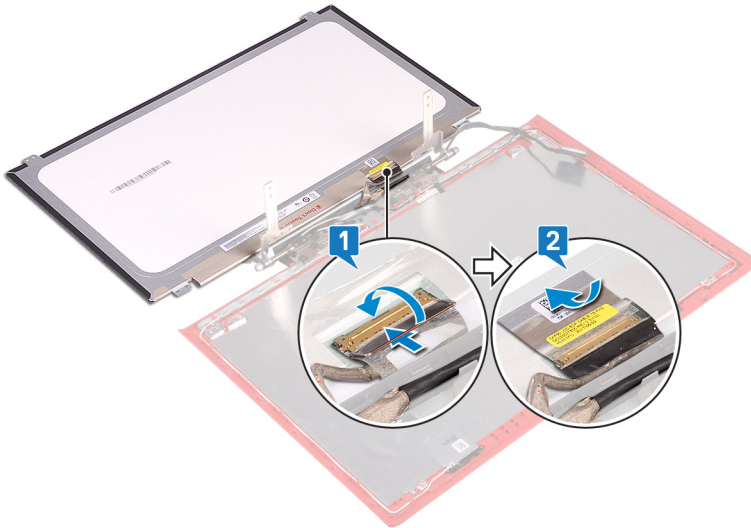

- 3 Ekran panelini ters çevirin ve yavaşça ekran arka kapağının üzerine yerleştirin.
- 4 Ekran panelindeki vida deliklerini ekran arka kapağı üzerindeki vida delikleriyle hizalayın.
- 5 Ekran panelini ekranın arka kapağına sabitleyen dört vidayı (M2x2.5) yerine takın.

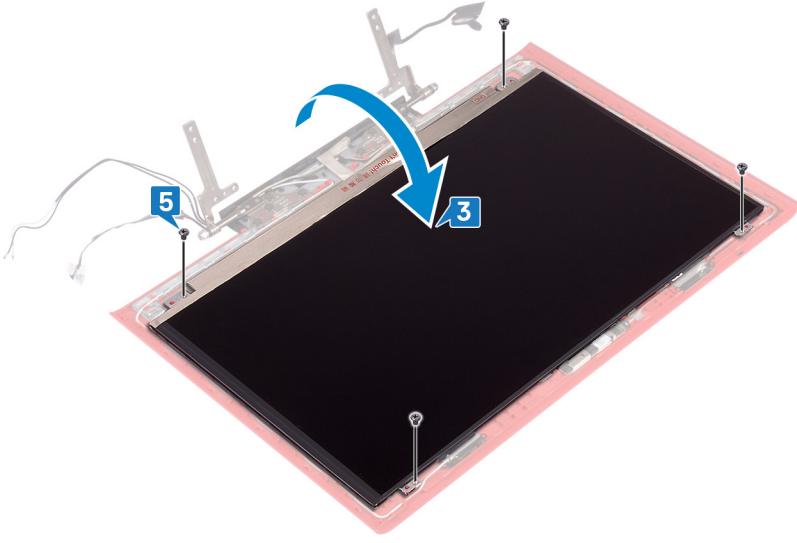

Son kořullar

- 1 Ekran çerçevesini yerine takın.
- 2 Ekran aksamını yerine takın.
- 3 Bilgisayar tabanını yerine takma kısmındaki adım 7'den adım 23'e kadar olan prosedürü izleyin.
- 4 Kablosuz kartı yerine takın.
- 5 Arka kapağı yerine takın.
- 6 Pili yerine takın.
- 7 Alt kapağı yerine takın.

Ekran kablosunu çıkarma

⚠ UYARI: Bilgisayarınızın içerisinde çalışmadan önce, bilgisayarınızla birlikte gönderilen emniyet bilgilerini okuyun ve içerisinde belirtilen adımları izleyin. Sisteminizin içinde çalıştıktan sonra, bölümündeki talimatları **çinde çalıştıktan sonra**. Ek güvenlik en iyi uygulama bilgileri için www.dell.com/regulatory_compliance adresindeki Regulatory Compliance (Yasal Uygunluk) Ana Sayfasına bakın.

Konular:

- Ön koşullar
- Yordam

Ön koşullar

- 1 Alt kapağı çıkarın.
- 2 Pili çıkarın.
- 3 Arka kapağı çıkarın.
- 4 Kablosuz kartı çıkarın.
- 5 Bilgisayar tabanını çıkarma bölümündeki adım 1'den adım 17'ye kadar olan prosedürü izleyin.
- 6 Ekran aksamını çıkarın.
- 7 Ekran çerçevesini çıkarın.
- 8 Ekran panelini çıkarın.

Yordam

- 1 Anten kablosu yönlendirmesini not edin ve ekran kablosunu ekran arka kapağı ve anten aksamı üzerindeki yönlendirme kılavuzlarından çıkarın.
- 2 Ekran kablosunu ekranın arka kapağından ve anten aksamından çıkarın.

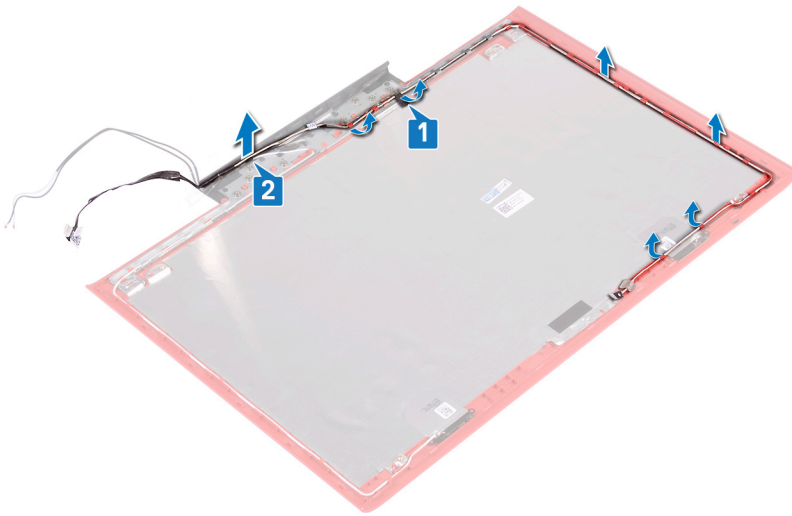

Ekran kablosunun yerine takılması

⚠ UYARI: Bilgisayarınızın içerisinde çalışmadan önce, bilgisayarınızla birlikte gönderilen emniyet bilgilerini okuyun ve içerisinde belirtilen adımları izleyin. Sisteminizin içinde çalıştıktan sonra, bölümündeki talimatları **İçinde çalıştıktan sonra**. Ek güvenlik en iyi uygulama bilgileri için www.dell.com/regulatory_compliance adresindeki Regulatory Compliance (Yasal Uygunluk) Ana Sayfasına bakın.

Konular:

- Yordam
- Son koşullar

Yordam

- 1 Ekran kablosunu ekran arka kapağında ve anten aksamında hizalayın.
- 2 Kabloyu ekran arka kapağındaki ve anten aksamındaki yönlendirme kılavuzlarından geçirin.

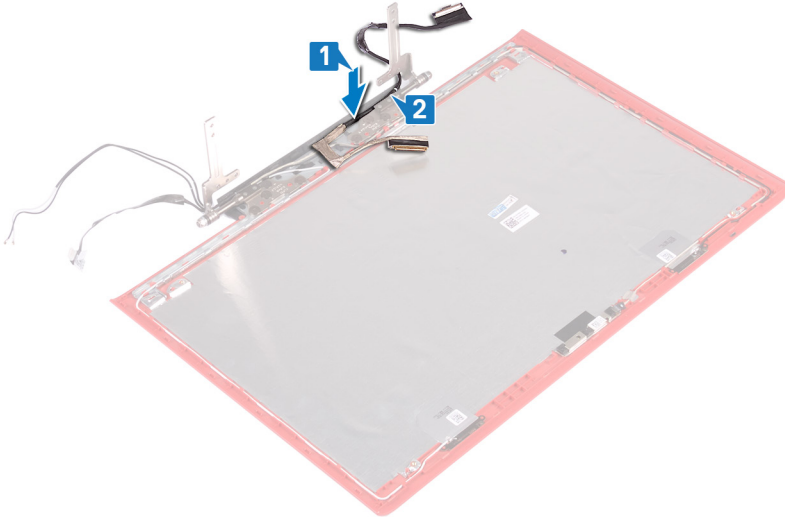

- 3 Ekran kablosunu ekran arka kapağına ve anten aksamına sabitleyen bandı yapıştırın.

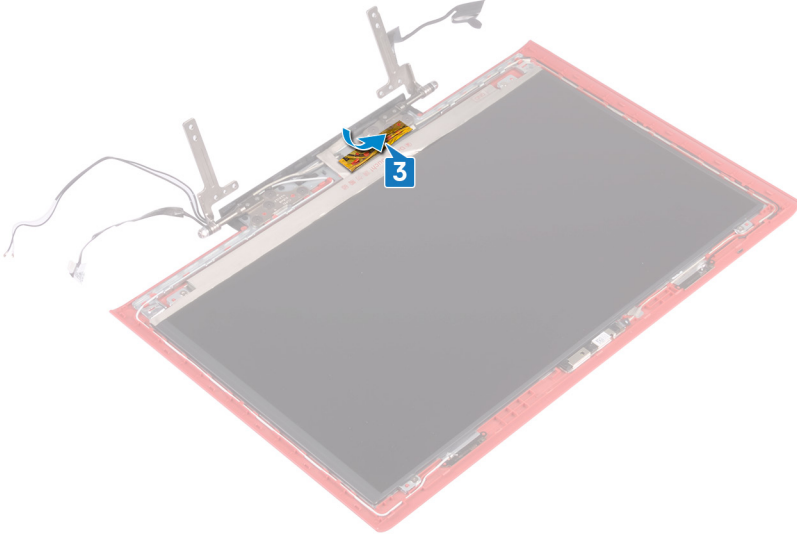

Son kořullar

- 1 Ekran panelini yerine takın.
- 2 Ekran çerçevesini yerine takın.
- 3 Ekran aksamını yerine takın.
- 4 Bilgisayar tabanını yerine takma kısmındaki adım 7'den adım 23'e kadar olan prosedürü izleyin.
- 5 Kablosuz kartı yerine takın.
- 6 Arka kapağı yerine takın.
- 7 Pili yerine takın.
- 8 Alt kapağı yerine takın.

Kamerayı çıkarma

⚠ UYARI: Bilgisayarınızın içerisinde çalışmadan önce, bilgisayarınızla birlikte gönderilen emniyet bilgilerini okuyun ve içerisinde belirtilen adımları izleyin. Sisteminizin içinde çalıştıktan sonra, bölümündeki talimatları **çinde çalıştıktan sonra**. Ek güvenlik en iyi uygulama bilgileri için www.dell.com/regulatory_compliance adresindeki Regulatory Compliance (Yasal Uygunluk) Ana Sayfasına bakın.

Konular:

- Ön koşullar
- Yordam

Ön koşullar

- 1 Alt kapağı çıkarın.
- 2 Pili çıkarın.
- 3 Arka kapağı çıkarın.
- 4 Kablosuz kartı çıkarın.
- 5 Bilgisayar tabanını çıkarma bölümündeki adım 1'den adım 17'ye kadar olan prosedürü izleyin.
- 6 Ekran aksamını çıkarın.
- 7 Ekran çerçevesini çıkarın.
- 8 Ekran panelini çıkarın.

Yordam

- 1 Plastik bir çubuk kullanarak, kamerayı ekran arka kapağından ve anten aksamından yavaşça çıkarın.
- 2 Mandalı açın ve kamera kablosunu kameradan çıkarın.
- 3 Kamerayı ekran arka kapağı ve anten aksamından çıkarın.

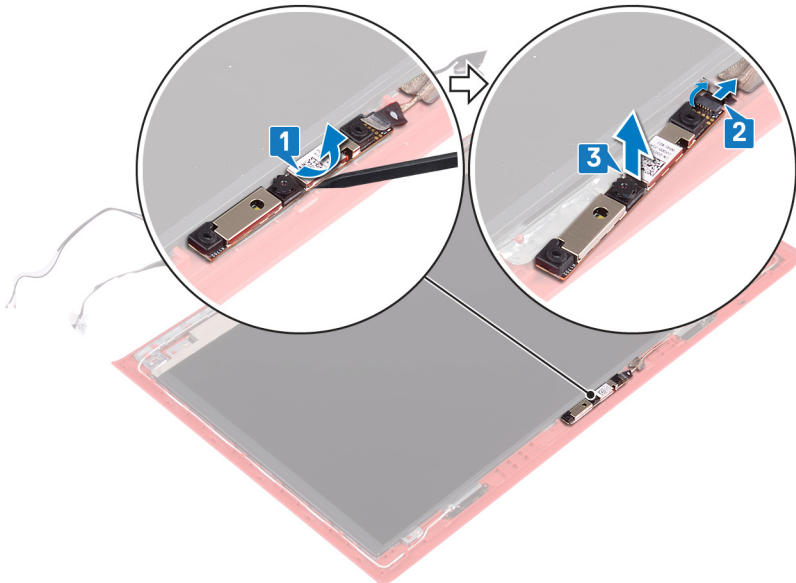

Kamerayı yerine takma

⚠ UYARI: Bilgisayarınızın içerisinde çalışmadan önce, bilgisayarınızla birlikte gönderilen emniyet bilgilerini okuyun ve içerisinde belirtilen adımları izleyin. Sisteminizin içinde çalıştıktan sonra, bölümündeki talimatları **içinde çalıştıktan sonra**. Ek güvenlik en iyi uygulama bilgileri için www.dell.com/regulatory_compliance adresindeki Regulatory Compliance (Yasal Uygunluk) Ana Sayfasına bakın.

Konular:

- Yordam
- Son koşullar

Yordam

- 1 Kamerayı ekran arka kapağındaki ve anten aksamındaki hizalama direkleriyle hizalayın ve yerine yapıştırın.
- 2 Kamera kablosunu kameraya bağlayın ve kabloyu sabitlemek için mandalı kapatın.

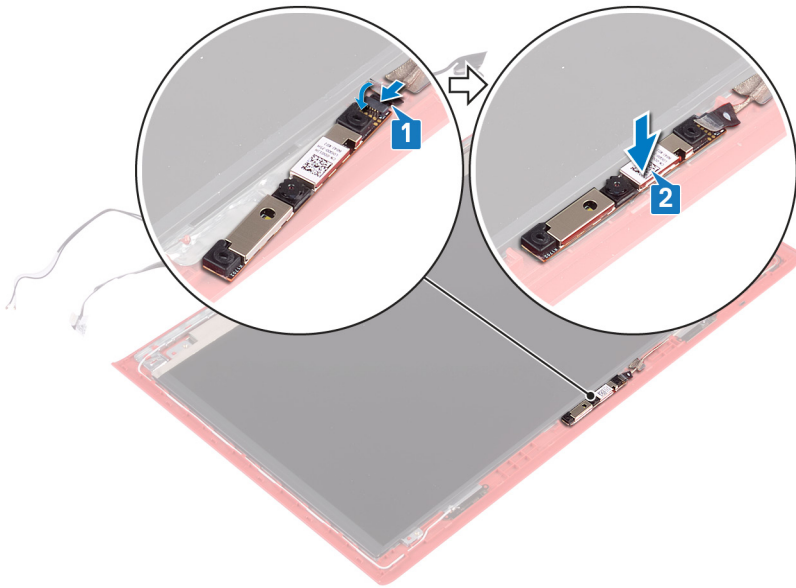

Son koşullar

- 1 Ekran panelini yerine takın.
- 2 Ekran çerçevesini yerine takın.
- 3 Ekran aksamını yerine takın.
- 4 Bilgisayar tabanını yerine takma kısmındaki adım 7'den adım 23'e kadar olan prosedürü izleyin.
- 5 Kablosuz kartı yerine takın.
- 6 Arka kapağı yerine takın.
- 7 Pili yerine takın.
- 8 Alt kapağı yerine takın.

Ekran arka kapağı ve anten aksamını çıkarma

⚠ UYARI: Bilgisayarınızın içerisinde çalışmadan önce, bilgisayarınızla birlikte gönderilen emniyet bilgilerini okuyun ve içerisinde belirtilen adımları izleyin. Sisteminizin içinde çalıştıktan sonra, bölümündeki talimatları **İçinde çalıştıktan sonra**. Ek güvenlik en iyi uygulama bilgileri için www.dell.com/regulatory_compliance adresindeki Regulatory Compliance (Yasal Uygunluk) Ana Sayfasına bakın.

Konular:

- Ön koşullar
- Yordam

Ön koşullar

- 1 Alt kapağı çıkarın.
- 2 Pili çıkarın.
- 3 Kablosuz kartı çıkarın.
- 4 Arka kapağı çıkarın.
- 5 Bilgisayar tabanını çıkarma bölümündeki adım 1'den adım 17'ye kadar olan prosedürü izleyin.
- 6 Ekran aksamını çıkarın.
- 7 Ekran çerçevesini çıkarın.
- 8 Ekran menteşelerini çıkarın.
- 9 Ekran panelini çıkarın.
- 10 Ekran kablosunu çıkarın.
- 11 Kamerayı çıkarın.

Yordam

- 1 Kamera kablosunu ekran arka kapağına ve anten aksamına sabitleyen bandı çıkarın.
- 2 Kamera kablosu yönlendirmesini not edin ve kamera kablosunu ekran arka kapağı ve anten aksamı üzerindeki yönlendirme kılavuzlarından çıkarın.

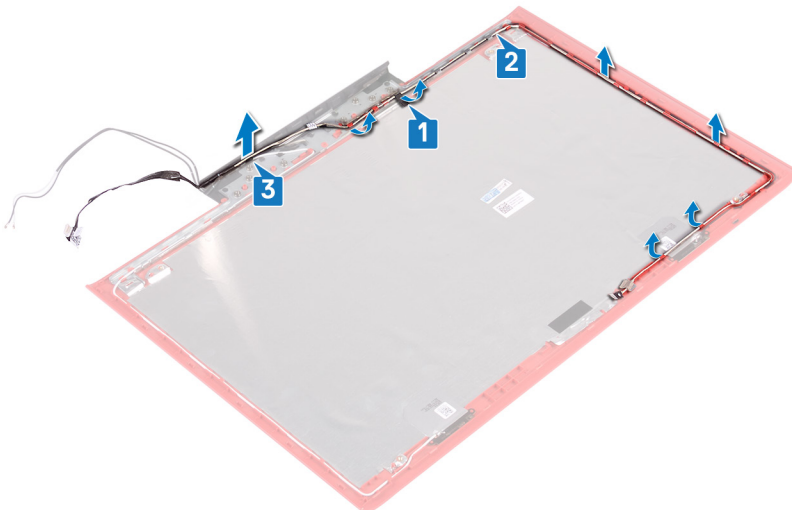

3 Yukarıdaki adımları gerçekleştirdikten sonra geriye ekran arka kapağı ve anten aksamı kalır.



Ekran arka kapağı ve anten aksamını yerine takma

⚠ UYARI: Bilgisayarınızın içerisinde çalışmadan önce, bilgisayarınızla birlikte gönderilen emniyet bilgilerini okuyun ve içerisinde belirtilen adımları izleyin. Sisteminizin içinde çalıştıktan sonra, bölümündeki talimatları **içinde çalıştıktan sonra**. Ek güvenlik en iyi uygulama bilgileri için www.dell.com/regulatory_compliance adresindeki Regulatory Compliance (Yasal Uygunluk) Ana Sayfasına bakın.

Konular:

- Yordam
- Son koşullar

Yordam

- 1 Kamera kablosunu ekran arka kapağındaki ve anten aksamındaki yönlendirme kılavuzlarından geçirin.
- 2 Kamera kablosunu ekran arka kapağına ve anten aksamına sabitleyen bandı yapıştırın.

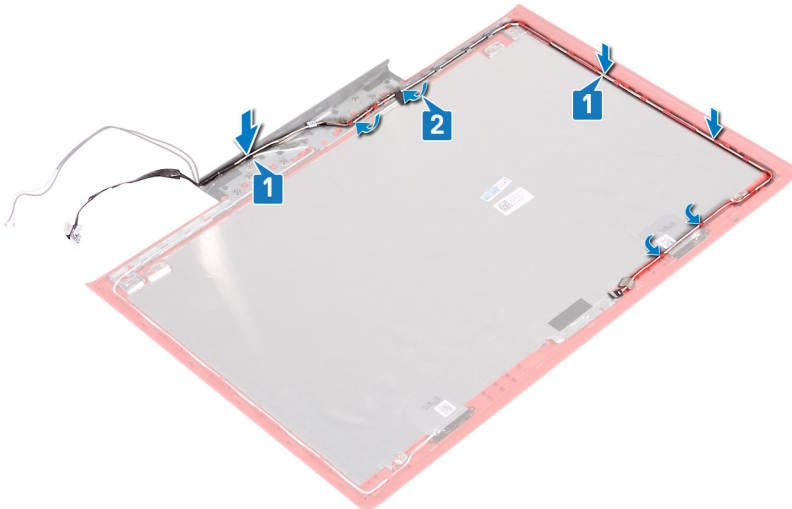

Son koşullar

- 1 Kamerayı yerine takın.
- 2 Ekran kablosunu yerine takın.
- 3 Ekran panelini yerine takın.
- 4 Ekran menteşelerini yerine takın.
- 5 Ekran çerçevesini yerine takın.
- 6 Ekran aksamını yerine takın.
- 7 Bilgisayar tabanını yerine takma kısmındaki adım 7'den adım 23'e kadar olan prosedürü izleyin.
- 8 Arka kapağı yerine takın.
- 9 Kablosuz kartı yerine takın.
- 10 Pili yerine takın.
- 11 Alt kapağı yerine takın.

Sürücülerini indirme

Ses sürücüsünü indirme

- 1 Bilgisayarınızı açın.
- 2 www.dell.com/support adresine gidin.
- 3 Bilgisayarınızın Servis Etiketini girin ve ardından **Submit (Gönder)** düğmesine tıklayın.
- 4 **Drivers & Downloads (Sürücüler ve Yüklemeler)** seçeneğine tıklayın.
- 5 **Detect Drivers (Sürücülerini Algıla)** düğmesine tıklayın.
- 6 **SupportAssist**'i kullanmak için Hüküm ve Koşulları gözden geçirip kabul edin, ardından **Continue (Devam)** seçeneğine tıklayın.
- 7 Gerekirse bilgisayarınız **SupportAssist**'i indirmeye ve yüklemeye başlar.

NOT: Servis Etiketiniz yoksa otomatik algılama özelliğiyle veya el ile bilgisayar modelinize göz atın.

- 8 **View Drivers for My System (Sistemimin Sürücülerini Görüntüle)** seçeneğine tıklayın.
- 9 Bilgisayarınız için algılanan sürücü güncellemelerini indirip yüklemek için **Download and Install (İndir ve Yükle)** seçeneğine tıklayın.
- 10 Dosyaları kaydetmek için bir konum seçin.
- 11 İstenirse sistemde değişiklik yapmak için **User Account Control (Kullanıcı Hesabı Denetimi)**'dan gelen istekleri onaylayın.
- 12 Uygulama, belirlenen tüm sürücü ve güncellemeleri yükler.

NOT: Bazı dosyalar otomatik olarak kurulamaz. El ile kurulumun gerekli olup olmadığını belirlemek için kurulum özetini gözden geçirin.

- 13 El ile indirmek ve yüklemek için **Category (Kategori)** seçeneğine tıklayın.
- 14 Açılır listede **Audio (Audio)** seçeneğine tıklayın.
- 15 Bilgisayarınız için ses sürücüsü indirmek amacıyla **İndir** seçeneğine tıklayın.
- 16 İndirme işlemi tamamlandıktan sonra, ses sürücüsü dosyasını kaydettiğiniz klasöre gidin.
- 17 Ses sürücüsü dosya simgesine çift tıklayın ve sürücüyü yüklemek için ekrandaki talimatları izleyin.

Tablo 3. Kurulmadan önce ve sonra ses denetleyicisi

Kurulmadan önce	Kurulmadan sonra
<ul style="list-style-type: none"> Sound, video and game controllers <ul style="list-style-type: none"> Audio Device on High Definition Audio Bus NVIDIA Virtual Audio Device (Wave Extensible) (WDM) Realtek Audio 	<ul style="list-style-type: none"> Sound, video and game controllers <ul style="list-style-type: none"> Intel(R) Display Audio NVIDIA Virtual Audio Device (Wave Extensible) (WDM) Realtek Audio

Grafik sürücüsünü indirme

- 1 Bilgisayarınızı açın.
- 2 www.dell.com/support adresine gidin.
- 3 Bilgisayarınızın Servis Etiketini girin ve ardından **Submit (Gönder)** düğmesine tıklayın.
- 4 **Drivers & Downloads (Sürücüler ve Yüklemeler)** seçeneğine tıklayın.

NOT: Servis Etiketiniz yoksa otomatik algılama özelliğiyle veya el ile bilgisayar modelinize göz atın.

- 5 **Detect Drivers (Sürücülerini Algıla)** düğmesine tıklayın.
- 6 **SupportAssist**'i kullanmak için Hüküm ve Koşulları gözden geçirip kabul edin, ardından **Continue (Devam)** seçeneğine tıklayın.
- 7 Gerekirse bilgisayarınız **SupportAssist**'i indirmeye ve yüklemeye başlar.



NOT: Tarayıcıya ilişkin talimatlar için ekranda verilen talimatları gözden geçirin.

- 8 **View Drivers for My System (Sistemimin Sürücülerini Görüntüle)** seçeneğine tıklayın.
- 9 Bilgisayarınız için algılanan sürücü güncellemelerini indirip yüklemek için **Download and Install (İndir ve Yükle)** seçeneğine tıklayın.
- 10 Dosyaları kaydetmek için bir konum seçin.
- 11 İstenirse sistemde değişiklik yapmak için **User Account Control (Kullanıcı Hesabı Denetimi)**'dan gelen istekleri onaylayın.
- 12 Uygulama, belirlenen tüm sürücü ve güncellemeleri yükler.

NOT: Bazı dosyalar otomatik olarak kurulamaz. El ile kurulumun gerekli olup olmadığını belirlemek için kurulum özetini gözden geçirin.

- 13 El ile indirmek ve yüklemek için **Category (Kategori)** seçeneğine tıklayın.
- 14 Açılır listede **Video (Video)** seçeneğine tıklayın.
- 15 Bilgisayarınız için grafik sürücüsü indirmek amacıyla **İndir** seçeneğine tıklayın.
- 16 İndirme işlemi tamamlandıktan sonra, grafik sürücüsü dosyasını kaydettiğiniz klasöre gidin.
- 17 Grafik sürücüsü dosya simgesine çift tıklayın ve sürücüyü yüklemek için ekrandaki talimatları izleyin.

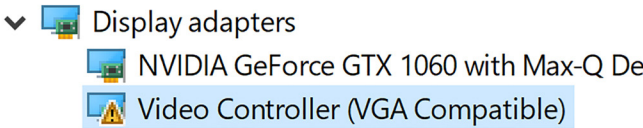
Tablo 4. Kurulumdan önce ve sonra ekran adaptörleri

Kurulumdan önce	Kurulumdan sonra
	

USB sürücüsünü indirme

- 1 Bilgisayarınızı açın.
- 2 www.dell.com/support adresine gidin.
- 3 Bilgisayarınızın Servis Etiketini girin ve ardından **Submit (Gönder)** düğmesine tıklayın.

NOT: Servis Etiketinin yoksa otomatik algılama özelliğiyle veya el ile bilgisayar modelinize göz atın.

- 4 **Drivers & Downloads (Sürücüler ve Yüklemeler)** seçeneğine tıklayın.
- 5 **Detect Drivers (Sürücülerini Algıla)** düğmesine tıklayın.
- 6 **SupportAssist**'i kullanmak için Hüküm ve Koşulları gözden geçirip kabul edin, ardından **Continue (Devam)** seçeneğine tıklayın.
- 7 Gerekirse bilgisayarınız **SupportAssist**'i indirmeye ve yüklemeye başlar.

NOT: Tarayıcıya ilişkin talimatlar için ekranda verilen talimatları gözden geçirin.

- 8 **View Drivers for My System (Sistemimin Sürücülerini Görüntüle)** seçeneğine tıklayın.
- 9 Bilgisayarınız için algılanan sürücü güncellemelerini indirip yüklemek için **Download and Install (İndir ve Yükle)** seçeneğine tıklayın.
- 10 Dosyaları kaydetmek için bir konum seçin.
- 11 İstenirse sistemde değişiklik yapmak için **User Account Control (Kullanıcı Hesabı Denetimi)**'dan gelen istekleri onaylayın.
- 12 Uygulama, belirlenen tüm sürücü ve güncellemeleri yükler.

NOT: Bazı dosyalar otomatik olarak kurulamaz. El ile kurulumun gerekli olup olmadığını belirlemek için kurulum özetini gözden geçirin.

- 13 El ile indirmek ve yüklemek için **Category (Kategori)** seçeneğine tıklayın.
- 14 Açılır listede **Chipset (Yonga seti)** seçeneğine tıklayın.
- 15 Bilgisayarınızın USB sürücüsünü indirmek için **Download (İndir)** seçeneğine tıklayın.
- 16 İndirme işlemi tamamlandıktan sonra USB sürücüsü dosyasını kaydettiğiniz klasöre gidin.

17 USB sürücüsü dosya simgesini çift tıklayın ve sürücüyü yüklemek için ekrandaki talimatları izleyin.

Chipset sürücüsünü indirme

- 1 Bilgisayarınızı açın.
- 2 www.dell.com/support adresine gidin.
- 3 Bilgisayarınızın Servis Etiketini girin ve ardından **Submit (Gönder)** düğmesine tıklayın.
NOT: Servis Etiketiniz yoksa otomatik algılama özelliğiyle veya el ile bilgisayar modelinize göz atın.
- 4 **Drivers & Downloads (Sürücüler ve Yüklemeler)** seçeneğine tıklayın.
- 5 **Detect Drivers (Sürücüler Algıla)** düğmesine tıklayın.
- 6 **SupportAssist**'i kullanmak için Hüküm ve Koşulları gözden geçirip kabul edin, ardından **Continue (Devam)** seçeneğine tıklayın.
- 7 Gerekirse bilgisayarınız **SupportAssist**'i indirmeye ve yüklemeye başlar.
NOT: Tarayıcıya ilişkin talimatlar için ekranda verilen talimatları gözden geçirin.
- 8 **View Drivers for My System (Sistemimin Sürücülerini Görüntüle)** seçeneğine tıklayın.
- 9 Bilgisayarınız için algılanan sürücü güncellemelerini indirip yüklemek için **Download and Install (İndir ve Yükle)** seçeneğine tıklayın.
- 10 Dosyaları kaydetmek için bir konum seçin.
- 11 İstenirse sistemde değişiklik yapmak için **User Account Control (Kullanıcı Hesabı Denetimi)**'dan gelen istekleri onaylayın.
- 12 Uygulama, belirlenen tüm sürücü ve güncellemeleri yükler.
NOT: Bazı dosyalar otomatik olarak kurulamaz. El ile kurulumun gerekli olup olmadığını belirlemek için kurulum özetini gözden geçirin.
- 13 El ile indirmek ve yüklemek için **Category (Kategori)** seçeneğine tıklayın.
- 14 Açılır listede **Chipset (Yonga seti)** seçeneğine tıklayın.
- 15 Bilgisayarınız için uygun yonga seti sürücüsü yüklemek için **İndir**'e tıklayın.
- 16 İndirme işlemi tamamlandıktan sonra, chipset sürücü dosyasını kaydettiğiniz klasöre gidin.
- 17 Yonga seti sürücüsü dosya simgesine çift tıklayın ve sürücüyü yüklemek için ekrandaki talimatları izleyin.

Ağ sürücüsünü indirme

- 1 Bilgisayarınızı açın.
- 2 www.dell.com/support adresine gidin.
- 3 Bilgisayarınızın Servis Etiketini girin ve ardından **Submit (Gönder)** düğmesine tıklayın.
NOT: Servis Etiketiniz yoksa otomatik algılama özelliğiyle veya el ile bilgisayar modelinize göz atın.
- 4 **Drivers & Downloads (Sürücüler ve Yüklemeler)** seçeneğine tıklayın.
- 5 **Detect Drivers (Sürücüler Algıla)** düğmesine tıklayın.
- 6 **SupportAssist**'i kullanmak için Hüküm ve Koşulları gözden geçirip kabul edin, ardından **Continue (Devam)** seçeneğine tıklayın.
- 7 Gerekirse bilgisayarınız **SupportAssist**'i indirmeye ve yüklemeye başlar.
NOT: Tarayıcıya ilişkin talimatlar için ekranda verilen talimatları gözden geçirin.
- 8 **View Drivers for My System (Sistemimin Sürücülerini Görüntüle)** seçeneğine tıklayın.
- 9 Bilgisayarınız için algılanan sürücü güncellemelerini indirip yüklemek için **Download and Install (İndir ve Yükle)** seçeneğine tıklayın.
- 10 Dosyaları kaydetmek için bir konum seçin.
- 11 İstenirse sistemde değişiklik yapmak için **User Account Control (Kullanıcı Hesabı Denetimi)**'dan gelen istekleri onaylayın.
- 12 Uygulama, belirlenen tüm sürücü ve güncellemeleri yükler.
NOT: Bazı dosyalar otomatik olarak kurulamaz. El ile kurulumun gerekli olup olmadığını belirlemek için kurulum özetini gözden geçirin.
- 13 El ile indirmek ve yüklemek için **Category (Kategori)** seçeneğine tıklayın.
- 14 Açılır listede **Network (Ağ)** seçeneğine tıklayın.
- 15 Bilgisayarınız için ağ sürücüsü indirmek amacıyla **İndir** seçeneğine tıklayın.

- 16 Dosyayı kaydedin ve indirme işlemi tamamlandıktan sonra ağ sürücü dosyasını kaydettiğiniz klasöre gidin.
- 17 Ağ sürücüsü dosyası simgesine çift tıklayın ve ekrandaki talimatları uygulayın.

Ortam kart okuyucusunu sürücüsünü indirme

- 1 Bilgisayarınızı açın.
- 2 www.dell.com/support adresine gidin.
- 3 **Product support (Ürün desteği)** seçeneğine tıklayın, bilgisayarınızın Servis Etiketini girin ve ardından **Submit (Gönder)** düğmesine tıklayın.
NOT: Servis Etiketiniz yoksa, otomatik algılama özelliği veya manuel olarak bilgisayar modelinize gözetme seçeneğini kullanın.
- 4 **Drivers & downloads (Sürücüler ve indirmeler) > Find it myself (Kendin bul)** seçeneğine tıklayın.
- 5 Sayfayı aşağı doğru kaydırın ve **Chipset (Yonga seti)** seçeneğini genişletin.
- 6 Bilgisayarınızın ortam kartı okuyucu sürücüsünü indirmek için **Download (İndir)** seçeneğine tıklayın.
- 7 İndirme işlemi tamamlandıktan sonra, kart okuyucu sürücüsü dosyasını kaydettiğiniz klasöre gidin.
- 8 Kart okuyucu sürücü dosyası simgesine çift tıklayın ve ekrandaki talimatları uygulayın.

Sistem kurulumu

NOT: Bilgisayara ve takılı aygıtlarına bağlı olarak, bu bölümde listelenen öğeler görünebilir veya görünmeyebilir.

Konular:

- Önyükleme Sırası
- Gezinti tuşları
- BIOS genel bakış
- BIOS kurulum programına girme
- Sistem kurulum seçenekleri

Önyükleme Sırası

Önyükleme Sırası, Sistem Kurulumu tanımlı önyükleme aygıt sırasını atlamanıza ve doğrudan belirli bir aygıtta önyükleme yapmanıza olanak verir (örneğin optik sürücü veya sabit sürücü). Kendi Kendine Test (POST) açık olduğu sırasında, Dell logosu görüntülediğinde şunları yapabilirsiniz:

- F2 tuşuna basarak Sistem Kurulumunu açın
- F12 tuşuna basarak bir defalık önyükleme menüsünü açın

Tek seferlik önyükleme menüsü, tanılama seçeneği de dahil olmak üzere önyükleme yapabileceğiniz aygıtları görüntüler. Önyükleme menüsü seçenekleri şunlardır:

- Çıkarılabilir Sürücü (varsa)
- STXXXX Sürücüsü

NOT: XXX, SATA sürücü numarasını belirtir.

- Optik Sürücü (varsa)
- SATA Sabit Sürücü (varsa)
- Tanılamalar

NOT: Diagnostics (Tanılamalar) seçildiğinde, ePSA diagnostics (ePSA tanılama) ekranı görüntülenir.

Önyükleme sırası ekranı aynı zamanda System Setup (Sistem Kurulumu) ekranına erişme seçeneğini de görüntüler.

Gezinti tuşları

NOT: Sistem Kurulum seçeneklerinin çoğunda yaptığınız değişiklikler kaydedilir ancak siz sistemi yeniden başlatana kadar etkili olmaz.

Tuşlar	Navigasyon
Yukarı ok	Bir önceki alana gider.
Aşağı ok	Bir sonraki alana gider.
Enter	Seçilen alanda (varsa) bir değer seçer veya alandaki bağlantıyı izleyin.
Boşluk çubuğu	Varsa, bir açılan-listeyi genişletir veya daraltır.

Tuşlar	Navigasyon
Tab	Bir sonraki odaklanılan alana geçer. NOT: Sadece standart grafik tarayıcı için.
Esc	Siz ana sayfayı görüntüleyinceye kadar önceki sayfaya gider. Ana ekranda Esc tuşuna bastığınızda, kaydedilmemiş değişiklikleri kaydetmenizi ve sistemi yeniden başlatmanızı isteyen bir mesaj görüntülenir.

BIOS genel bakış

⚠ DİKKAT: Uzman bir bilgisayar kullanıcısı değilseniz, BIOS Setup (BIOS Kurulum) programındaki ayarları değiştirmeyin. Bazı değişiklikler bilgisayarınızın doğru çalışmamasına neden olabilir.

📌 NOT: BIOS Setup programını değiştirmeden önce, ileride kullanmak üzere BIOS Setup programı ekran bilgilerini bir yere not etmeniz önerilir.

BIOS Setup programını aşağıdaki amaçlarla kullanabilirsiniz:

- Bilgisayarınıza kurulu donanım konusunda, RAM miktarı ve sabit sürücü boyutu gibi bilgiler alın.
- Sistem yapılandırma bilgilerini değiştirin.
- Kullanıcı parolası, takılan sabit sürücü türü ve temel aygıtların etkinleştirilmesi veya devreden çıkarılması gibi kullanıcının belirleyebildiği bir seçenek ayarlayın veya bunu değiştirin.

BIOS kurulum programına girme

- 1 Bilgisayarınızı açın (veya yeniden başlatın).
- 2 POST sırasında DELL logosu görüntülendiğinde, F2 isteminin görünmesini bekleyin ve sonra hemen F2'ye basın.

📌 NOT: F2 istemi klavyenin başlatıldığını belirtir. Bu istem çok hızlı görünebileceğinden buna dikkat etmeniz ve F2'ye basmanız gerekir. F2'ye F2 istemi öncesi basarsanız, bu basış kaybolur. Çok uzun süre bekler ve işletim sistemi logosunu görürseniz, masaüstü görünene kadar beklemeye devam edin ve sonra bilgisayarınızı kapatıp yeniden deneyin.

USB BIOS Kurulum programını etkinleştirme veya devre dışı bırakma

- 1 Bilgisayarınızı açın veya yeniden başlatın.
- 2 BIOS kurulum programına girmek için ekranda DELL logosu görüntülendiğinde F2 tuşuna basın. BIOS kurulum programı görüntülenir.
- 3 Sol bölmede **Settings (Ayarlar) > System Configuration (Sistem Yapılandırması) > USB Configuration (USB Yapılandırması)** seçeneklerini belirleyin. Sağ panelde USB yapılandırması görüntülenir.
- 4 **Enable External USB Port (Harici USB Bağlantı Noktasını Etkinleştir)** seçeneğini etkinleştirmek veya devre dışı bırakmak için onay kutusunu seçin veya temizleyin.
- 5 BIOS Setup programı ayarlarını kaydet ve çık.

BIOS Kurulum programında sabit sürücü tanımlama

- 1 Bilgisayarınızı açın veya yeniden başlatın.
- 2 BIOS kurulum programına girmek için ekranda DELL logosu görüntülendiğinde F2 tuşuna basın. Bir sabit sürücü listesi **General (Genel)** grubunda **System Information (Sistem Bilgileri)** bölümü altında görüntülenir.

BIOS Setup programındaki sistem belleğinin kontrol edilmesi

- 1 Bilgisayarınızı açın veya yeniden başlatın.
- 2 BIOS kurulum programına girmek için ekranda DELL logosu görüntülediğinde F2 tuşuna basın.
- 3 Sol bölmede, **Settings (Ayarlar) > General (Genel) > System Information (Sistem Bilgisi)** seçeneklerini belirleyin. Sağ panelde bellek bilgileri görüntülenir.

Sistem kurulum seçenekleri

① | **NOT:** Bu bilgisayara ve takılı aygıtlarına bağlı olarak bu bölümde listelenen öğeler görünebilir veya görünmeyebilir.

Tablo 5. Sistem kurulum seçenekleri—Sistem bilgileri menüsü

General-System Information (CPU Bilgileri)

Sistem Bilgisi

BIOS Sürümü	BIOS sürümü numarasını gösterir.
Hizmet Etiketi	Bilgisayarın Servis Etiketini gösterir.
Varlık Etiketi	Bilgisayarın Varlık Etiketini görüntüler.
Sahiplik Etiketi	Bilgisayarın sahiplik etiketini görüntüler.
Üretim Tarihi	Bilgisayarın üretim tarihini görüntüler.
Sahiplik Tarihi	Bilgisayarın sahiplik tarihini görüntüler.
Hızlı Servis Kodu	Bilgisayarın hızlı servis kodunu görüntüler.

Bellek Bilgileri

Takılı Bellek	Takılı toplam bilgisayar belleğini gösterir.
Kullanılabilir Bellek	Kullanılabilir toplam bilgisayar belleğini görüntüler.
Bellek Hızı	Bellek hızını görüntüler.
Bellek Kanalı Modu	Tek veya çift kanallı modu görüntüler.
Bellek Teknolojisi	Bellek için kullanılan teknolojiyi görüntüler.
DIMM A Boyutu	DIMM A bellek boyutunu görüntüler.
DIMM B Boyutu	DIMM B bellek boyutunu görüntüler.

İşlemci Bilgisi

İşlemci Türü	İşlemci türünü gösterir.
Çekirdek Sayısı	İşlemci içindeki çekirdeklerin sayısını görüntüler.
İşlemci Kimlik Kodu	İşlemci kimlik kodunu gösterir.
Geçerli Saat Hızı	Geçerli işlemci saati hızını görüntüler.
Minimum Saat Hızı	Minimum işlemci saati hızını görüntüler.
Maksimum Saat Hızı	Maksimum işlemci saati hızını görüntüler.
İşlemci L2 Önbelleği	İşlemci L2 Önbelleği boyutunu görüntüler.
İşlemci L3 Önbelleği	İşlemci L3 Önbelleği boyutunu görüntüler.
HT Özelliği	İşlemcinin HyperThreading (HT) özelliği olup olmadığını görüntüler.
64-Bit Teknoloji	64 bit teknolojinin kullanılıp kullanılmadığını görüntüler.

Aygıt Bilgisi

General-System Information (CPU Bilgileri)

SATA-0	Bilgisayarın SATA-0 aygıt bilgilerini görüntüler.
SATA-2	Bilgisayarın SATA-2 aygıt bilgilerini görüntüler.
M. 2 PCIe SSD-0	Bilgisayarın M.2 PCIe SSD bilgilerini görüntüler.
Video Denetleyicisi	Bilgisayarda kullanılan video denetleyicisi türünü görüntüler.
dGPU Video Denetleyicisi	Bilgisayarın ayrıık grafik bilgilerini görüntüler.
Video BIOS Sürümü	Bilgisayarın video BIOS sürümünü görüntüler.
Video Bellek	Bilgisayarın video bellek bilgilerini görüntüler.
Panel Türü	Bilgisayarın Panel Türünü görüntüler.
Yerel Çözünürlük	Bilgisayarın yerel çözünürlüğünü görüntüler.
Ses Denetleyicisi	Bilgisayarda kullanılan ses denetleyicisi türünü görüntüler.
Wi-Fi Aygıtı	Bilgisayarın kablosuz aygıt bilgilerini görüntüler.
Bluetooth Aygıtı	Bilgisayarın Bluetooth aygıt bilgilerini görüntüler.
Pil Bilgisi	Pil sağlığı bilgisini gösterir.
Önyükleme Sırası	
Önyükleme Sırası	Önyükleme sırasını görüntüler.
Önyükleme Listesi Seçeneği	Kullanılabilir önyükleme seçeneklerini gösterir.
Gelişmiş Önyükleme Seçenekleri	
Legacy Option ROM'ları Etkinleştir	Legacy Option ROM'ları etkinleştirir veya devre dışı bırakır.
UEFI Ağ Yığınını Etkinleştir	UEFI Ağ Yığınını etkinleştirir veya devre dışı bırakır.
UEFI Önyükleme Yolu Güvenliği	F12 önyükleme menüsünden bir UEFI önyükleme yolunun önyüklemesini yaparken, sistemin kullanıcıdan Yönetici parolasını girmesini isteyip istemeyeceğini etkinleştirir veya devre dışı bırakır.
Tarih/Saat	Geçerli tarihi GG/AA/YY formatında ve geçerli saati SS:DD:SS formatında görüntüler.

Tablo 6. Sistem kurulum seçenekleri—Sistem Yapılandırma menüsü

Sistem Yapılandırması

SATA İşlemi	Entegre SATA sabit sürücü denetleyicisinin çalışma modunu yapılandırır.
Sürücüler	Kart üzerinde bulunan çeşitli sürücülerini etkinleştirir ya da devre dışı bırakır.
SMART Raporlama	Sistemin başlatılması sırasında SMART Reporting'i (AKILLI Raporlama) etkinleştirir ya da devre dışı bırakır.
USB Yapılandırma	
Önyükleme Desteği Etkinleştirme	Harici sabit sürücü, optik sürücü ve USB sürücü gibi USB kitle depolama aygıtlarından önyüklemeyi etkinleştirir ya da devre dışı bırakır.
Harici USB Bağlantı Noktası Etkinleştirme	Harici USB bağlantı noktasına bağlı USB kitle depolama aygıtlarından önyüklemeyi etkinleştirir ya da devre dışı bırakır.
USB PowerShare	USB PowerShare bağlantı noktası aracılığıyla harici aygıtları şarj etmeyi etkinleştirir ya da devre dışı bırakır.
Ses	Entegre ses denetleyicisini etkinleştirir ya da devre dışı bırakır.
Klavye Aydınlatma	Klavye aydınlatma özelliğinin çalışma modunu yapılandırır.
AC ile Klavye Arka Işığı	Klavyenin arka ışığını etkinleştirir veya devre dışı bırakır.
Çeşitli Aygıtlar	Çeşitli yerleşik aygıtları etkinleştirir ya da devre dışı bırakır.

Sistem Yapılandırması

Kamera Etkinleştirme	Kamerayı etkinleştirir veya devre dışı bırakır.
Güvenli Dijital (SD) Kartı Etkinleştirme	SD kartı etkinleştirir veya devre dışı bırakır.

Tablo 7. Sistem kurulum seçenekleri—Video menüsü

Video

LCD Parlaklığı	Pil ve AC gücü için bağımsız olarak panel parlaklığını ayarlar.
----------------	---

Tablo 8. Sistem kurulum seçenekleri—Security (Güvenlik) menüsü

Güvenlik

Güçlü Parola	Güçlü parolaları etkinleştirir veya devre dışı bırakır.
Parola Yapılandırma	Yönetici ve Sistem parolaları için izin verilen minimum ve maksimum karakter sayısını kontrol eder.
Parola Baypas	Sistemi yeniden başlatma sırasında Sistem (Önyükleme) Parolası ve dahili HDDD parolası istemlerini baypas eder.
Parola Değiştirme	Bir yönetici parolası ayarlandığında Sistem ve Sabit Sürücü parolalarındaki değişiklikleri etkinleştirir ya da devre dışı bırakır.
Yönetici Olmayan Kurulum Değişimleri	Bir yönetici parolası ayarlandığında kurulum seçeneğinde değişikliklere izin verilip verilmediğini belirler.
UEFI Kapsülü Güvenlik Durumu Güncelleştirmeleri	UEFI kapsüllü güncelleme paketleri aracılığıyla BIOS güncellemelerini etkinleştirir veya devre dışı bırakır.
PTT Güvenliği	İşletim sistemi için Güvenilir Platform Modülü (PTT) görünürlüğünü etkinleştirin veya devre dışı bırakın.
Computrace(R)	Absolute Software'in isteğe bağlı Computrace(R) Servisinin BIOS modülü arayüzünü etkinleştirir veya devre dışı bırakır.
CPU XD Desteği	İşlemcinin Execute Disable (Devre Dışı Bırakmayı Yürüt) modunu etkinleştirir ya da devre dışı bırakır.
Yönetici Kurulum Kilitlemesi	Bir Yönetici Parolası ayarlandığında kullanıcıların Kurulum'a girmesini önlemeyi etkinleştirir.

Tablo 9. Sistem kurulum seçenekleri—Güvenli Önyükleme menüsü

Güvenli Önyükleme

Güvenli Önyükleme Etkinleştirme	Güvenli önyükleme özelliğini etkinleştirir veya devre dışı bırakır.
Uzman Anahtar Yönetimi	
Uzman Anahtar Yönetimi	Custom Mode Key Management'ı (Özel Mod Anahtar Yönetimi) etkinleştirir ya da devre dışı bırakır.
Özel Mod Anahtar Yönetimi	Özel mod anahtar yönetimi için özel değerleri seçer.

Tablo 10. Sistem kurulumu seçenekleri—Intel Yazılım Koruması Uzantıları menüsü

Intel Yazılım Koruması Uzantıları

Intel SGX Etkinleştirme	Intel Yazılım Koruması Uzantılarını etkinleştirir veya devre dışı bırakır.
Enklav Bellek Boyutu	Intel Yazılım Koruması Uzantıları Enklav Saklama Belleği Boyutunu ayarlar.

Performans

Intel Yazılım Koruması Uzantıları

Çoklu Çekirdek Desteği	Çoklu çekirdekleri etkinleştirir. Varsayılan: Enabled (Etkin).
Intel SpeedStep	Intel Speedstep Technology'yi (Intel Speedstep Teknolojisi) etkinleştirir veya devre dışı bırakır. Varsayılan: Enabled (Etkin).
	i NOT: Etkinleştirilirse işlemci saati hızı ve çekirdek gerilim, işlemci yükü baz alınıp dinamik olarak ayarlanır.
C-States Kontrolü	Ek işlemci uyku durumlarını etkinleştirir veya devre dışı bırakır. Varsayılan: Enabled (Etkin).
Intel TurboBoost	İşlemcinin Intel TurboBoost modunu etkinleştirir veya devre dışı bırakır. Varsayılan: Enabled (Etkin).
HyperThread kontrolü	İşlemcinin HyperThreading özelliğini etkinleştirir veya devre dışı bırakır. Varsayılan: Enabled (Etkin).

Güç Yönetimi

AC Davranışı	AC takılı olduğunda sistemin otomatik olarak açılmasını etkinleştirir.
Intel Speed Shift Teknolojisini etkinleştirin	Intel Speed Shift Teknolojisini etkinleştirin veya devre dışı bırakın.
Auto On Time (Otomatik Açılma Saati)	Bilgisayarı her gün veya önceden seçilmiş bir tarihte ve saatte otomatik olarak açılacak şekilde ayarlamayı etkinleştirir. Bu seçenek, yalnızca Auto On Time (Otomatik Açılma Saati) Everyday (Her Gün), Weekdays (Hafta İçi) veya Selected Days (Belirli Günler) olarak ayarlandığında yapılandırılabilir. Varsayılan: Disabled (Devre Dışı).
USB Uyandırma Desteği	USB aygıtlarının bilgisayar Bekleme durumundan uyandırmayı etkinleştirir.
Gelişmiş Pil Şarjı Yapılandırması	Günün başlangıcından belirli bir çalışma periyoduna kadar Advanced Battery Charge Configuration'ı (Gelişmiş Pil Şarjı Yapılandırması) etkinleştirir.
Temel Pil Şarjı Yapılandırması	Önceden seçilen özel şarj başlangıcı ve bitişine sahip birincil pil şarj ayarlarını yapar. Varsayılan: Adaptive (Uyarlamalı).

POST Davranışı

Adaptör Uyarıları	Adaptör uyarılarını etkinleştirir. Varsayılan: Enabled (Etkin).
Numlock Enable	Numlock'u etkinleştirir veya devre dışı bırakır. Varsayılan: Enable Numlock (Numlock'u Etkinleştir).
Fn Kilit Seçenekleri	Fn kilit modunu etkinleştirir veya devre dışı bırakır.
Fastboot	Önyükleme işleminin hızını ayarlamayı etkinleştirir. Varsayılan: Thorough (Kapsamlı).
BIOS POST Zamanını Uzatma	Ek önyükleme öncesi gecikmesini yapılandırın.
Tam Ekranda Logo	Tam ekran logosunu görüntülemeyi etkinleştirin veya devre dışı bırakın.
Uyarılar ve Hatalar	Bir uyarı veya hatayla karşılaşıldığında bir eylem seçin.

Tablo 11. Sistem kurulum seçenekleri—Sanallaştırma Desteği menüsü

Sanallaştırma Desteği

Sanallaştırma	Sanal Makine Monitörünün (VMM) Intel Virtualization Technology (Sanallaştırma Teknolojisi) tarafından sunulan ek donanım yetkinliklerinden yararlanıp yararlanamayacağını belirtir.
Doğrudan G/Ç için VT	Virtual Machine Monitor'un (VMM), Intel Virtualization Technology tarafından doğrudan G/Ç için sunulan ek donanım özelliklerini kullanıp kullanamayacağını belirtir.

Tablo 12. Sistem kurulum seçenekleri—Kablosuz menüsü

Kablosuz

Kablosuz Anahtar	Hangi kablosuz aygıtların Kablosuz Anahtar tarafından kontrol edilebileceğini belirler.
Kablosuz Aygıt Etkinleştirme	Dahili kablosuz aygıtları etkinleştirir veya devre dışı bırakır.

Tablo 13. Sistem kurulum seçenekleri—Bakım menüsü

Bakım

Hizmet Etiketini	Sistemin Servis Etiketini görüntüler.
Varlık Etiketini	Sistem Varlık Etiketini oluşturur.
BIOS Düşürme	Önceki revizyonlara ilişkin sistem beleniminin yanıp sönmelerini kontrol eder.
Veri Silme	Tüm dahili depolama aygıtlarından güvenli bir şekilde veri silmesini etkinleştirir.
BIOS Geri Kurtarma	Kullanıcının, kullanıcı birincil sabit sürücüsü veya harici USB anahtarındaki kurtarma dosyasından bozulan belli BIOS koşullarından kurtarmasını etkinleştirir.

Tablo 14. Sistem kurulum seçenekleri—Sistem Günlükleri menüsü

Sistem Günlükleri

BIOS Olayları	BIOS olaylarını görüntüler.
Termal Olaylar	Termal olayları görüntüler.
Güç Olayları	Güç olaylarını görüntüler.

Tablo 15. Sistem kurulum seçenekleri—SupportAssist Sistem Çözünürlüğü menüsü

Yardımcı Destek Sistem Çözünürlüğü

Otomatik İşletim Sistemi Kurtarma Eşiği	SupportAssist System Çözümleme Konsolu ve Dell'in İŞLETİM Sistemi Kurtarma aracı için otomatik önyüklemeye akışını kontrol eder.
SupportAssist İşletim Sistemi Kurtarma	Belirli sistem hataları durumunda SupportAssist İşletim Sistemi Kurtarma aracı için önyüklemeye akışını etkinleştirin veya devre dışı bırakın.

Sorun Giderme

BIOS'u Sıfırlama

Güncelleştirme mevcut olduğunda veya sistem kartını değiştirirken BIOS'u flash yazma ile yüklemeniz (güncelleştirmeniz) gerekebilir. BIOS'u güncellemek için bu adımları uygulayın:

- 1 Bilgisayarınızı açın.
 - 2 www.dell.com/support adresine gidin.
 - 3 **Product support (Ürün desteği)** seçeneğine tıklayın, bilgisayarınızın Servis Etiketini girin ve ardından **Submit (Gönder)** düğmesine tıklayın.
- NOT: Servis Etiketiniz yoksa, otomatik algılama özelliği veya manuel olarak bilgisayar modelinize gözetme seçeneğini kullanın.**
- 4 **Drivers & downloads (Sürücüler ve indirmeler) > Find it myself (Kendin bul)** seçeneğine tıklayın.
 - 5 Bilgisayarınızda yüklü olan işletim sistemini seçin.
 - 6 Sayfayı aşağı doğru kaydırın ve **BIOS'u** genişletin.
 - 7 En son BIOS sürümünü bilgisayarınıza indirmek için **Download (İndir)** düğmesine tıklayın.
 - 8 İndirme işlemi tamamlandıktan sonra, BIOS güncelleştirme dosyasını kaydettiğiniz klasöre gidin.
 - 9 BIOS güncelleştirme dosya simgesini çift tıklayın ve ekrandaki talimatları izleyin.

BIOS'u Güncelleme (USB anahtarı)

- 1 En yeni BIOS kurulum program dosyasını indirmek için "BIOS'u Güncelleme" bölümündeki 1. adımdan 7. adıma kadar olan yordamı takip edin.
- 2 Ön yüklenebilir bir USB sürücüsü oluşturun. Daha fazla bilgi için www.dell.com/support adresindeki [SLN143196](#) bilgi bankası makalesine bakın.
- 3 BIOS kurulum program dosyasını ön yüklenebilir USB sürücüsüne kopyalayın.
- 4 Ön yüklenebilir USB sürücüsünü, BIOS güncellemesi gerektiren bilgisayara bağlayın.
- 5 Bilgisayarı yeniden başlatın ve Dell logosu ekranda görüldüğü zaman **F12** tuşuna basın.
- 6 USB sürücüsünü **Tek Seferlik Önyükleme Menü'sünden** önyükleyin.
- 7 BIOS kurulum programı dosya adını girin ve **Enter** tuşuna basın.
- 8 **BIOS Update Utility (BIOS Güncelleme Yardımcı Programı)** görünür. BIOS güncellemesini tamamlamak için ekrandaki yönergeleri izleyin.

Gelişmiş Yükleme Öncesi Sistem Değerlendirmesi (ePSA) tanılamaları

⚠ DİKKAT: ePSA tanılamasını yalnızca bilgisayarınızı sınamak için kullanın. Bu programı diğer bilgisayarlarla kullanmak geçersiz sonuçlara veya hata iletilerine sebep olabilir.

ePSA tanılamaları (ayrıca sistem tanılamaları olarak bilinir) donanımınızın eksiksiz kontrolünü gerçekleştirir. ePSA, BIOS ile tümleşiktir ve BIOS tarafından dahili olarak başlatılır. Tümleşik sistem tanılaması, belirli aygıt grupları veya aygıtlar için bir dizi seçenek sağlayarak şunları yapmanıza izin verir:

- Sınamaları otomatik olarak veya etkileşimli modda çalıştırma
- Sınamaları tekrarlama

- Sınama sonuçlarını görüntüleme veya kaydetme
- Başarısız aygıt(lar) hakkında ekstra bilgi sağlamak için ek sınama seçeneklerini ortaya koymak üzere kapsamlı sınamalar çalıştırma
- Sınamaların başarılı bir şekilde tamamlandığını bildiren durum mesajlarını görüntüleme
- Sınama sırasında karşılaşılan sorunlar hakkında size bilgi veren hata mesajlarını görüntüleme

ⓘ | NOT: Belirli aygıtlar için bazı sınamalar kullanıcı etkileşimi gerektirir. Tanılama sınaması yapılırken daima bilgisayar terminalinde olduğunuzdan emin olun.

Daha fazla bilgi için bkz. [Dell EPSA Tanılama 3.0](#).

EPSA tanılamalarını çalıştırma

- 1 Bilgisayarınızı açın.
- 2 Bilgisayar önyüklemeye yaparken, Dell logosu görüntülendiğinde F12 tuşuna basın.
- 3 Önyükleme menüsü ekranından **Diagnostics (Tanılama)** seçeneğini belirleyin.
- 4 Sol alt köşedeki oka tıklayın.
Tanılama ön sayfası görüntülenir.
- 5 Sayfa listesine gitmek için sağ alt köşedeki oka tıklayın.
Algılanan öğeler listelenir.
- 6 Belirli bir aygıtta tanılama testi gerçekleştirmek isterseniz, tanılama testini durdurmak için Esc tuşuna ve **Yes'e (Evet)** basın.
- 7 Sol bölmeden aygıtı seçin ve **Run Tests (Testleri Çalıştır)** öğesine tıklayın.
- 8 Bir sorun halinde hata kodları görüntülenir.
Hata kodunu ve doğrulama numarasını not edip Dell'e başvurun.

Sistem tanılama ışıkları

Güç ve pil durumu ışığı/sabit sürücü etkinlik ışığı

Pil şarj durumu ya da sabit sürücü etkinliğini gösterir.

ⓘ | NOT: Bu ışığın, güç ve pil durum ışığı ve sabit sürücü etkinlik ışığı arasında geçiş yapması için Fn+H tuşlarına basın.

Sabit sürücü etkinliği ışığı

Bilgisayar sabit diskte okuduğunda veya yazdığında yanar.

ⓘ | NOT: Sabit sürücü etkinlik ışığı yalnızca sabit sürücüyü sahip bilgisayarlarda desteklenir.

Güç ve pil şarj durum ışığı

Güç ve pil şarj durumunu gösterir

Sabit beyaz - Güç adaptörü bağlı ve pil % 5 'den daha fazla doludur.

Sarı - Bilgisayar pille çalışıyor ve pil % 5 'den daha az doludur.

Kapalı

- Güç adaptörü bağlı ve pil tamamen şarj olmuş.
- Bilgisayar pil ile çalışıyor ve pil %5 'den daha fazla doludur.
- Bilgisayar uyku modunda, hazırda bekliyor veya kapalı

Güç ve pil durum ışığı arızaları gösteren sesli uyarı kodları ile birlikte sarı renkte yanıp söner.

Örneğin, belli bir aradan sonra güç ve pil durum ışığı sarı renkte iki kez belli bir aradan sonra yanıp söner, ve ardından belli bir aradan sonra beyaz renkte üç kez yanıp söner. Bu 2,3 modeli, bilgisayar belleğin veya RAM'ın tespit edilmediğini gösterecek şekilde kapanana kadar devam eder.

Aşağıdaki tabloda farklı ışık desenleri gösterilir ve bu ışık desenlerinin neyi ifade ettikleri açıklanır.

Tablo 16. Tanılamalar

Işık modeli	Problem tanımı
2,1	CPU arızası
2,2	Sistem kartı: BIOS ve ROM hatası
2,3	Bellek veya RAM algılanmadı
2,4	Bellek veya RAM hatası
2,5	Geçersiz bellek takılı
2,6	Sistem kartı veya yonga seti hatası
2,7	LCD arızası
3,1	CMOS pil arızası
3,2	PCI ya da ekran kartı/yonga arızası
3,3	Kurtarma görüntüsü bulunamadı
3,4	Kurtarma görüntüsü bulundu ancak geçersiz
3,5	Güç sıralama arızası
3,6	SBIOS, Flash bozulması algıladı
3,7	ME hatası

Kamera durum ışığı: Kameranın kullanımda olup olmadığını gösterir.

- Sabit beyaz - Kamera kullanılıyor.
- Kapalı - Kamera kullanımda değil.

Caps Lock durum ışığı: Caps Lock seçeneğinin etkin veya devre dışı olup olmadığını gösterir.

- Sabit beyaz - Caps Lock etkin.
- Kapalı - Caps Lock devre dışı.

Wi-Fi güç döngüsü

Bilgisayarınız, Wi-Fi bağlantı sorunları nedeniyle İnternet'e erişemiyorsa bir Wi-Fi güç döngüsü işlemi gerçekleştirilebilir. Aşağıdaki yordam, bir Wi-Fi güç döngüsünün nasıl yürütüleceği ile ilgili talimatları sağlar:

ⓘ | NOT: Bazı ISP'ler (İnternet Servis Sağlayıcıları) bir modem/yönlendirici birleşim aygıtı sağlar.

- 1 Bilgisayarınızı kapatın.
- 2 Modemi kapatın.
- 3 Kablosuz yönlendiriciyi kapatın.
- 4 30 saniye bekleyin.
- 5 Kablosuz yönlendiriciyi açın.
- 6 Modemi açın.
- 7 Bilgisayarınızı açın.

Artık gücü boşaltma

Artık güç, bilgisayar kapatıldıktan ve pil çıkarıldıktan sonra bilgisayarda kalan artık statik elektriktir. Aşağıdaki yordam, artık gücü boşaltma işlemini gerçekleştirmeye yönelik talimatlar sağlar:

- 1 Bilgisayarınızı kapatın.
- 2 [Alt kapağı](#) çıkarın.
- 3 Artık gücü boşaltmak için güç düğmesini 15 saniye boyunca basılı tutun.
- 4 [Alt kapağı](#) yerine takın.
- 5 Bilgisayarınızı açın.

Yardıma alma ve Dell'e başvurma

Kendi kendine yardım kaynakları

Bu çevrimiçi kendi kendine yardım kaynaklarını kullanarak Dell ürünleri ve hizmetleri hakkında bilgi ve yardım alabilirsiniz:

Tablo 17. Kendi kendine yardım kaynakları

Dell ürün ve hizmetleri ile ilgili bilgiler

www.dell.com

Dell Yardım ve Destek uygulaması



İpuçları



Desteğe Başvurun

Windows arama alanında, Help and Support yazın ve Gir ögesine basın.

İşletim sistemi için çevrimiçi yardım

www.dell.com/support/windows

www.dell.com/support/linux

Sorun giderme bilgileri, kullanım kılavuzları, kurulum talimatları, ürün özellikleri, teknik yardım blog'ları, sürücüler, yazılım güncelleştirmeleri, vb.

www.dell.com/support

Çeşitli bilgisayar sorunları için Dell bilgi bankası makaleleri.

- 1 www.dell.com/support adresine gidin.
- 2 **Search (Arama)** kutusuna konuyu veya anahtar kelimeleri yazın.
- 3 İlgili makaleleri almak için **Search (Ara)** seçeneğine tıklayın.

Ürününüz hakkında aşağıdaki bilgileri öğrenin:

- Ürün teknik özellikleri
- İşletim sistemi
- Ürününüzü kurma ve kullanma
- Veri yedekleme
- Sorun giderme ve tanılama
- Fabrika ve sistem geri yükleme
- BIOS bilgileri

www.dell.com/support/manuals adresindeki *Me and My Dell*'i (Ben ve Dell Bilgisayarım) bölümüne bakın.

Ürününüzle ilgili *Me and My Dell*'i (Ben ve Dell Bilgisayarım) bulmak için aşağıdakilerden birini kullanarak ürününüzü tanımlayın:

- **Detect Product (Ürünü Algıla)** seçeneğini belirleyin.
- **View Products (Ürünleri Görüntüle)** altındaki açılır menüden ürününüzü bulun.
- **Service Tag number (Servis Etiket numarası)** veya **Product ID'yi (Ürün Kimliği)** arama çubuğuna girin.

Dell'e Başvurma

Satış, teknik destek veya müşteri hizmetleri ile ilgili konularda Dell ile irtibat kurmak için www.dell.com/contactdell adresini ziyaret edin.

NOT: Bu hizmetlerin kullanılabilirliği ülkeye ve ürüne göre değişir ve bölgenizde bazı hizmetler verilemiyor olabilir.

NOT: Etkin bir İnternet bağlantınız yoksa, iletişim bilgilerinizi satın alım faturanızda, irsaliyede, fişte veya Dell ürün kataloğunda bulabilirsiniz.

