

Dell G5 15

Servicehandbok



Anmärkningar, försiktighetsbeaktanden och varningar

 **OBS:** OBS innehåller viktig information som hjälper dig att få ut det mesta av produkten.

 **VIKTIGT!: VIKTIGT!** Indikerar risk för skada på maskinvaran eller förlust av data, samt ger information om hur du undviker problemet.

 **VARNING:** En varning signalerar risk för egendomsskada, personskada eller dödsfall.

© 2018 Dell Inc. eller dess dotterbolag. Med ensamrätt. Dell, EMC och andra varumärken är varumärken som tillhör Dell Inc. eller dess dotterbolag. Andra varumärken kan vara varumärken som tillhör respektive ägare.

1 Innan du arbetar inuti datorn.....	9
Innan du börjar.....	9
Säkerhetsinstruktioner.....	9
Rekommenderade verktyg.....	10
Skruvlista.....	10
2 När du har arbetat inuti datorn.....	12
3 Ta bort kåpan.....	13
Procedur.....	13
4 Sätta tillbaka baskåpan.....	15
Procedur.....	15
5 Ta bort batteriet.....	17
Nödvändiga förhandsåtgärder.....	17
Procedur.....	17
6 Sätta tillbaka batteriet.....	18
Procedur.....	18
Nödvändiga efterhandsåtgärder.....	18
7 Ta bort minnesmodulerna.....	19
Nödvändiga förhandsåtgärder.....	19
Procedur.....	19
8 Sätta tillbaka minnesmodulerna.....	21
Procedur.....	21
Nödvändiga efterhandsåtgärder.....	21
9 Ta bort SSD-disken.....	22
Nödvändiga förhandsåtgärder.....	22
Procedur.....	22
10 Sätta tillbaka halvledarenheten.....	23
Procedur.....	23
Nödvändiga efterhandsåtgärder.....	23
11 Ta bort knappcells batteriet.....	24
Nödvändiga förhandsåtgärder.....	24
Procedur.....	24
12 Sätta tillbaka knappcells batteriet.....	25
Procedur.....	25

Nödvändiga efterhandsåtgärder.....	25
13 Ta bort kortet för trådlös teknik.....	26
Nödvändiga förhandsåtgärder.....	26
Procedur.....	26
14 Sätta tillbaka kortet för trådlös teknik.....	28
Procedur.....	28
Nödvändiga efterhandsåtgärder.....	29
15 Ta bort den bakre kåpan.....	30
Nödvändiga förhandsåtgärder.....	30
Procedur.....	30
16 Sätta tillbaka det bakre höljet.....	31
Procedur.....	31
Nödvändiga efterhandsåtgärder.....	31
17 Ta bort hårddisken.....	32
Nödvändiga förhandsåtgärder.....	32
Procedur.....	32
18 Sätta tillbaka hårddisken.....	34
Procedur.....	34
Nödvändiga efterhandsåtgärder.....	35
19 Ta bort datorbasen.....	36
Nödvändiga förhandsåtgärder.....	36
Procedur.....	36
20 Sätta tillbaka datorbasen.....	40
Procedur.....	40
Nödvändiga efterhandsåtgärder.....	42
21 Ta bort statusindikatorkortet.....	43
Nödvändiga förhandsåtgärder.....	43
Procedur.....	43
22 Sätta tillbaka statusindikatorkortet.....	44
Procedur.....	44
Nödvändiga efterhandsåtgärder.....	44
23 Ta bort högtalarna.....	45
Nödvändiga förhandsåtgärder.....	45
Procedur.....	45
24 Sätta tillbaka högtalarna.....	46
Procedur.....	46

Nödvändiga efterhandsåtgärder.....	46
25 Ta bort moderkortet.....	47
Nödvändiga förhandsåtgärder.....	47
Procedur.....	47
26 Sätta tillbaka moderkortet.....	50
Procedur.....	50
Nödvändiga efterhandsåtgärder.....	51
Ange servicenumret i BIOS-installationsprogrammet.....	52
27 Ta bort strömadapterporten.....	53
Nödvändiga förhandsåtgärder.....	53
Procedur.....	53
28 Sätta tillbaka strömadapterporten.....	54
Procedur.....	54
Nödvändiga efterhandsåtgärder.....	54
29 Ta bort kylflänsmonteringen.....	55
Nödvändiga förhandsåtgärder.....	55
Procedur.....	55
30 Sätta tillbaka kylflänsmonteringen.....	57
Procedur.....	57
Nödvändiga efterhandsåtgärder.....	57
31 Ta bort strömbrytarkortet.....	58
Nödvändiga förhandsåtgärder.....	58
Procedur.....	58
32 Sätta tillbaka strömbrytarkortet.....	60
Procedur.....	60
Nödvändiga efterhandsåtgärder.....	61
33 Ta bort fingeravtrycksläsarkortet.....	62
Nödvändiga förhandsåtgärder.....	62
Procedur.....	62
34 Sätta tillbaka fingeravtrycksläsarkortet.....	63
Procedur.....	63
Nödvändiga efterhandsåtgärder.....	63
35 Ta bort pekplattan.....	64
Nödvändiga förhandsåtgärder.....	64
Procedur.....	64
36 Sätta tillbaka pekplattan.....	65

Procedur.....	65
Nödvändiga efterhandsåtgärder.....	65
37 Ta bort bildskärsmonteringen.....	66
Nödvändiga förhandsåtgärder.....	66
Procedur.....	66
38 Sätta tillbaka bildskärmenheten.....	68
Procedur.....	68
Nödvändiga efterhandsåtgärder.....	69
39 Ta bort tangentbordet.....	70
Nödvändiga förhandsåtgärder.....	70
Procedur.....	70
40 Sätta tillbaka tangentbordet.....	72
Procedur.....	72
Nödvändiga efterhandsåtgärder.....	73
Vika tangentbordskablarna.....	73
41 Ta bort handledsstödet.....	75
Nödvändiga förhandsåtgärder.....	75
Procedur.....	75
42 Sätta tillbaka handledsstödet.....	76
Procedur.....	76
Nödvändiga efterhandsåtgärder.....	76
43 Ta bort bildskärmsramen.....	77
Nödvändiga förhandsåtgärder.....	77
Procedur.....	77
44 Sätta tillbaka bildskärmsramen.....	79
Procedur.....	79
Nödvändiga efterhandsåtgärder.....	79
45 Ta bort bildskärmsgångjärnen.....	80
Nödvändiga förhandsåtgärder.....	80
Procedur.....	80
46 Sätta tillbaka bildskärmsgångjärnen.....	82
Procedur.....	82
Nödvändiga efterhandsåtgärder.....	83
47 Ta bort bildskärmspanelen.....	84
Nödvändiga förhandsåtgärder.....	84
Procedur.....	84

48 Sätta tillbaka bildskärmspanelen.....	86
Procedur.....	86
Nödvändiga efterhandsåtgärder.....	87
49 Ta bort bildskärmskabeln.....	88
Nödvändiga förhandsåtgärder.....	88
Procedur.....	88
50 Sätta tillbaka bildskärmskabeln.....	89
Procedur.....	89
Nödvändiga efterhandsåtgärder.....	90
51 Ta bort kameran.....	91
Nödvändiga förhandsåtgärder.....	91
Procedur.....	91
52 Sätta tillbaka kameran.....	92
Procedur.....	92
Nödvändiga efterhandsåtgärder.....	92
53 Ta bort bildskärmens bakre kåpa och antenmonteringen.....	93
Nödvändiga förhandsåtgärder.....	93
Procedur.....	93
54 Sätta tillbaka bildskärmens bakre kåpa och antenmonteringen.....	95
Procedur.....	95
Nödvändiga efterhandsåtgärder.....	95
55 Hämta drivrutiner.....	97
Hämta ljuddrivrutinen.....	97
Hämta grafikdrivrutinen.....	97
Hämta USB-drivrutinen.....	98
Hämta drivrutinen för kretsutrustning.....	99
Hämta nätverksdrivrutinen.....	99
Hämta drivrutinen till mediakortläsaren.....	100
56 Systeminstallationsprogram.....	101
Startsekvens.....	101
Navigeringstangenter.....	101
Översikt av BIOS.....	102
Öppna BIOS-inställningsprogrammet.....	102
Aktivera eller avaktivera USB i BIOS-inställningsprogrammet.....	102
Identifiera hårddisken i BIOS-inställningsprogrammet.....	102
Kontrollera systemminnet i BIOS-inställningsprogrammet.....	102
Systeminstallationsalternativ.....	103
57 Felsökning.....	108

Flash-uppdatera BIOS.....	108
Uppdatera BIOS (USB-nyckel).....	108
Förbättrad systemutvärderingsdiagnostik före start (ePSA).....	108
Köra ePSA-diagnostik.....	109
Systemets diagnosindikatorer.....	109
Starta om Wi-Fi.....	110
Ladda ur väntelägesström.....	110
58 Få hjälp och kontakta Dell.....	112
Resurser för självhjälp.....	112
Kontakta Dell.....	112

Innan du arbetar inuti datorn

 **OBS:** Bilderna i det här dokumentet kan skilja från din dator beroende på konfigurationen du beställde.

Ämnen:

- [Innan du börjar](#)
- [Säkerhetsinstruktioner](#)
- [Rekommenderade verktyg](#)
- [Skruvlista](#)

Innan du börjar









- 1 Spara och stäng alla öppna filer samt avsluta alla öppna program.
- 2 Stäng av datorn. Klicka på **Start** >  **Ström** > **Stänga av strömmen**.

 **OBS:** Om du använder ett annat operativsystem finns det anvisningar för hur du stänger av datorn i operativsystemets dokumentation.

- 3 Koppla bort datorn och alla anslutna enheter från eluttagen.
- 4 Koppla bort alla anslutna nätverksenheter och all kringutrustning, t.ex. tangentbord, mus och bildskärm, från datorn.
- 5 Ta bort eventuella mediakort och optiska skivor från datorn, om det behövs.

Säkerhetsinstruktioner

Följ dessa säkerhetsföreskrifter för att skydda datorn och dig själv.

-  **WARNING:** Innan du utför något arbete inuti datorn ska du läsa säkerhetsinstruktionerna som medföljde datorn. Mer information om bästa metoder för säkert handhavande finns på hemsidan för regelefterlevnad på www.dell.com/regulatory_compliance.
-  **WARNING:** Koppla bort alla strömkällor innan du öppnar datorkåpan eller panelerna. När du är klar sätter du tillbaka alla kåpor, paneler och skruvar innan du ansluter till vägguttaget.
-  **VIKTIGT!:** Undvik att datorn skadas genom att se till att arbetsytan är plan och ren.
-  **VIKTIGT!:** Undvik att komponenter och kort skadas genom att hålla dem i kanterna och undvika att vidröra stift och kontakter.
-  **VIKTIGT!:** Du bör endast utföra felsökning och reparationer som godkänts eller anvisats av Dells team för teknisk hjälp. Skador som uppstår till följd av service som inte har godkänts av Dell täcks inte av garantin. Se säkerhetsanvisningarna som medföljde produkten eller på www.dell.com/regulatory_compliance.
-  **VIKTIGT!:** Jorda dig genom att röra vid en omålad metallyta, till exempel metallen på datorns baksida, innan du rör vid något inuti datorn. Medan du arbetar bör du med jämna mellanrum röra vid en omålad metallyta för att avleda statisk elektricitet, som kan skada de inbyggda komponenterna.
-  **VIKTIGT!:** När du kopplar bort en kabel ska du alltid dra i kontakten eller i dess dragflik, inte i själva kabeln. Vissa kablar har kontakter med låsflikar eller vingskruvar som måste lossas innan kabeln kan kopplas från. När du kopplar från kablar ska du rikta in dem rakt för att undvika att kontaktstiften böjs. När du ansluter kablar ska du se till att portar och kontakter är korrekt inriktade.
-  **VIKTIGT!:** Tryck in och mata ut eventuella kort från mediekortläsaren.















Rekommenderade verktyg







Procedurerna i detta dokument kan kräva att följande verktyg används:

- Krysspårmejsel (Phillips), nr 0
- Krysspårmejsel (Phillips), nr 1
- Flat skruvmejsel
- Plastrits

Skruvlista

Tabell 1. Skruvlista

Komponent	Sitter fast i	Skruvtyp	Kvantitet	Skruvbild
Batteri	Datorns bottenplatta	M2,5x6	3	
Halvledarenhet	Datorns bottenplatta	M3x3	1	
Hårddiskmontering	Datorns bottenplatta	M2,5x3+3	4	
Hårddiskhållare	Hårddisk	M3x3	4	
Trådlöst kort	Det trådlösa kortets fäste och moderkortet	M2x3	1	
Den bakre kåpan	Datorns bottenplatta	M2x2	4	
Fäste för bildskärmskabel	Datorns bottenplatta	M2x3	1	
Datorns bottenplatta	Handledsstöd	M2,5x6	19	
Datorns bottenplatta	Handledsstöd	M2x3	4	
Pekskiva	Handledsstöd	M2x2	4	
Statusindikatorkortet	Datorns bottenplatta	M2x3	1	
Strömbrytarkortet	Handledsstöd	M2x3	2	
Fäste för nätadapterport	Datorns bottenplatta	M2,5x5	2	
fingeravtrycksläsarkortets fäste	Handledsstöd	M2x2	2	
USB Type-C-portfäste	Moderkort	M2,5x5	2	

Komponent	Sitter fast i	Skruvtyp	Kvantitet	Skrubbild
Moderkort	Datorns bottenplatta	M2.5x5	3	
Tangentbordsfäste	Handledsstöd	M1.6x2.2	30	
Kylflänsmontering	Moderkort	M2x3	6	
Bildskärmsenhet	Handledsstöd	M2.5x5	2	
Bildskärmsgångjärnen	Bildskärmens bakre kåpa och antennenmontering	M2,5x2,5	8	
Bildskärmspanelen	Bildskärmens bakre kåpa och antennenmontering	M2x2,5	4	

När du har arbetat inuti datorn

△ | VIKTIGT!: Kvarglömda och lösa skruvar inuti datorn kan allvarligt skada datorn.

- 1 Sätt tillbaka alla skruvar och kontrollera att inga lösa skruvar finns kvar inuti datorn.
- 2 Anslut eventuella externa enheter, kringutrustning och kablar som du tog bort innan arbetet på datorn påbörjades.
- 3 Sätt tillbaka eventuella mediakort, skivor och andra delar som du tog bort innan arbetet på datorn påbörjades.
- 4 Anslut datorn och alla anslutna enheter till eluttagen.
- 5 Starta datorn.

Ta bort kåpan

⚠ VARNING: Innan du utför något arbete inuti datorn ska du läsa säkerhetsinstruktionerna som medföljde datorn och följa stegen i **Innan du utför något arbete inuti datorn**. När du har arbetat inuti datorn följer du anvisningarna i **När du har arbetat inuti datorn**. Mer information om bästa metoder för säkert handhavande finns på hemsidan för regelefterlevnad på www.dell.com/regulatory_compliance.

Procedur

- 1 Lossa fästskruven som håller fast kåpan i datorns bottenplatta.
- 2 Använd fingertopparna och bänd försiktigt bort baskåpan för att frigöra flikarna från platserna på datorns bottenplatta.
- 3 Lyft bort kåpan från datorns bottenplatta.

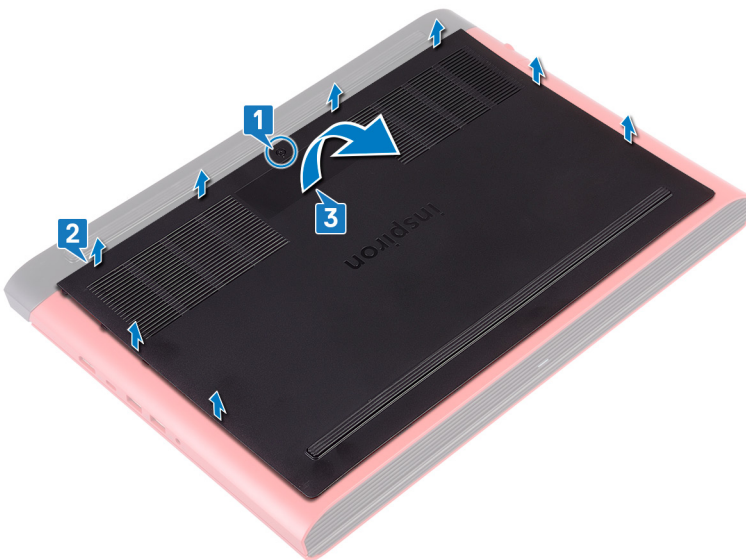

- 4 Koppla bort batterikabeln från moderkortet.

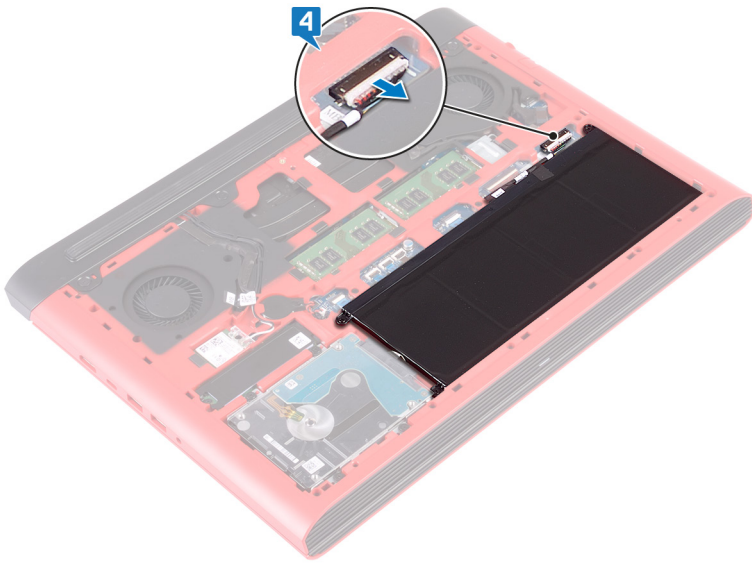

Sätta tillbaka baskåpan

⚠ VARNING: Innan du utför något arbete inuti datorn ska du läsa säkerhetsinstruktionerna som medföljde datorn och följa stegen i **Innan du utför något arbete inuti datorn**. När du har arbetat inuti datorn följer du anvisningarna i **När du har arbetat inuti datorn**. Mer information om bästa metoder för säkert handhavande finns på hemsidan för regelefterlevnad på www.dell.com/regulatory_compliance.

Procedur

- 1 Anslut batterikabeln till moderkortet.

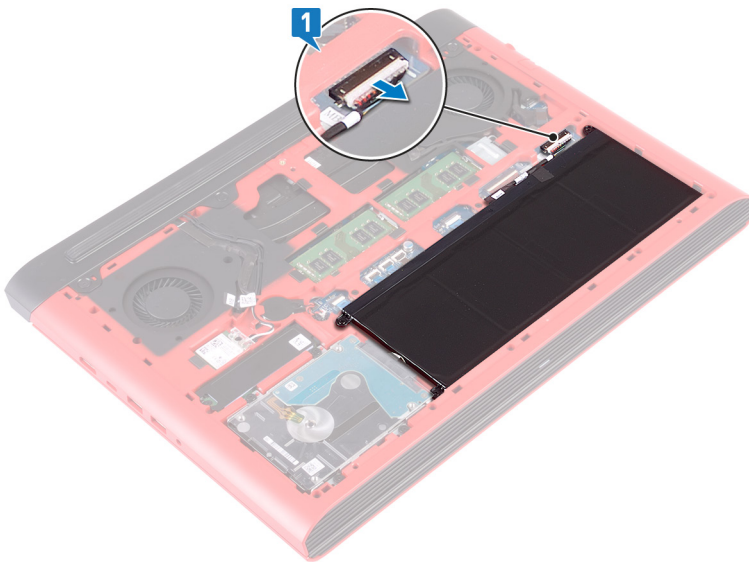

- 2 Skjut in kåpans flikar mot hålen i datorns bottenplatta och tryck försiktigt kåpan på plats.
- 3 Dra åt fästskruven som håller fast kåpan i datorns bottenplatta.

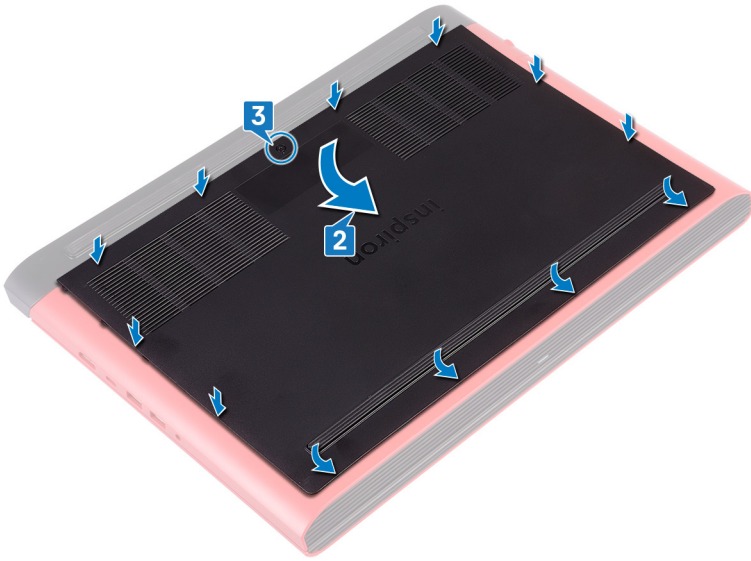

Ta bort batteriet

⚠ VARNING: Innan du utför något arbete inuti datorn ska du läsa säkerhetsinstruktionerna som medföljde datorn och följa stegen i **Innan du utför något arbete inuti datorn**. När du har arbetat inuti datorn följer du anvisningarna i **När du har arbetat inuti datorn**. Mer information om bästa metoder för säkert handhavande finns på hemsidan för regelefterlevnad på www.dell.com/regulatory_compliance.

Ämnen:

- Nödvändiga förhandsåtgärder
- Procedur

Nödvändiga förhandsåtgärder

Ta bort kåpan.

Procedur

- 1 Ta bort de tre skruvarna (M2,5 × 6) som håller fast batteriet på datorns bottenplatta.
- 2 Lyft bort batteriet i vinkel från datorns bottenplatta.

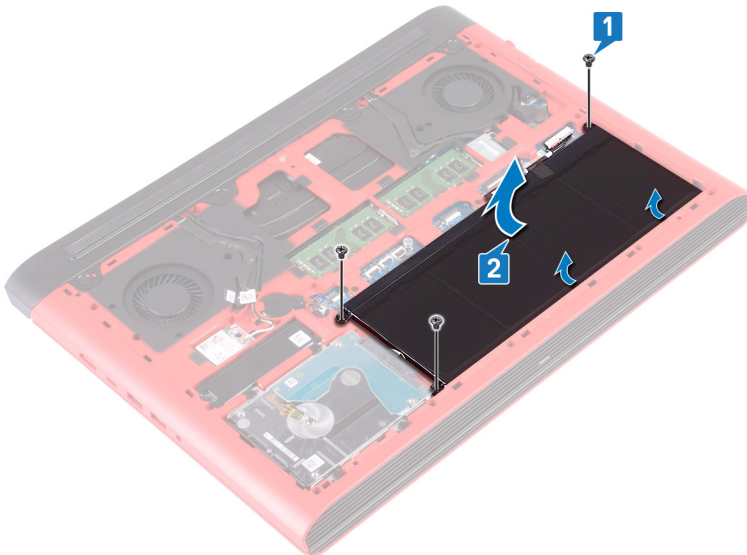

- 3 Vänd datorn upp och ned, öppna bildskärmen och håll strömbrytaren nedtryckt i fem sekunder för att jorda moderkortet.

Sätta tillbaka batteriet

⚠ VARNING: Innan du utför något arbete inuti datorn ska du läsa säkerhetsinstruktionerna som medföljde datorn och följa stegen i **Innan du utför något arbete inuti datorn**. När du har arbetat inuti datorn följer du anvisningarna i **När du har arbetat inuti datorn**. Mer information om bästa metoder för säkert handhavande finns på hemsidan för regelefterlevnad på www.dell.com/regulatory_compliance.

Ämnen:

- Procedur
- Nödvändiga efterhandsåtgärder

Procedur

- 1 Skjut in batteriet i facket på datorns bottenplatta och rikta in skruvhålen på batteriet med skruvhålen på datorns bottenplatta.
- 2 Sätt tillbaka de tre skruvarna (M2.5x6) som håller fast batteriet i datorns bottenplatta.

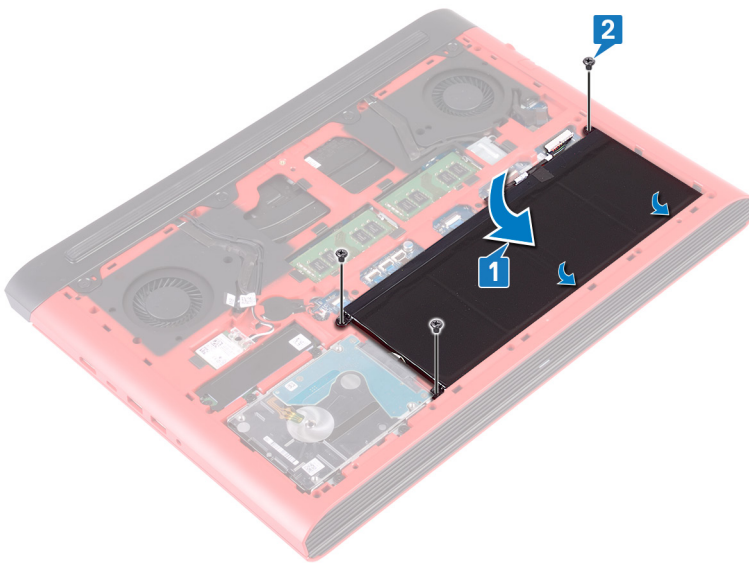

Nödvändiga efterhandsåtgärder

Sätt tillbaka [kåpan](#).

Ta bort minnesmodulerna

⚠ VARNING: Innan du utför något arbete inuti datorn ska du läsa säkerhetsinstruktionerna som medföljde datorn och följa stegen i **Innan du utför något arbete inuti datorn**. När du har arbetat inuti datorn följer du anvisningarna i **När du har arbetat inuti datorn**. Mer information om bästa metoder för säkert handhavande finns på hemsidan för regelefterlevnad på www.dell.com/regulatory_compliance.

Ämnen:

- Nödvändiga förhandsåtgärder
- Procedur

Nödvändiga förhandsåtgärder

Ta bort kåpan.

Procedur

- 1 Leta rätt på minnesmodulen på moderkortet.

ⓘ OBS: Beroende på den konfiguration som beställts, kan datorn ha upp till två minnesmoduler.

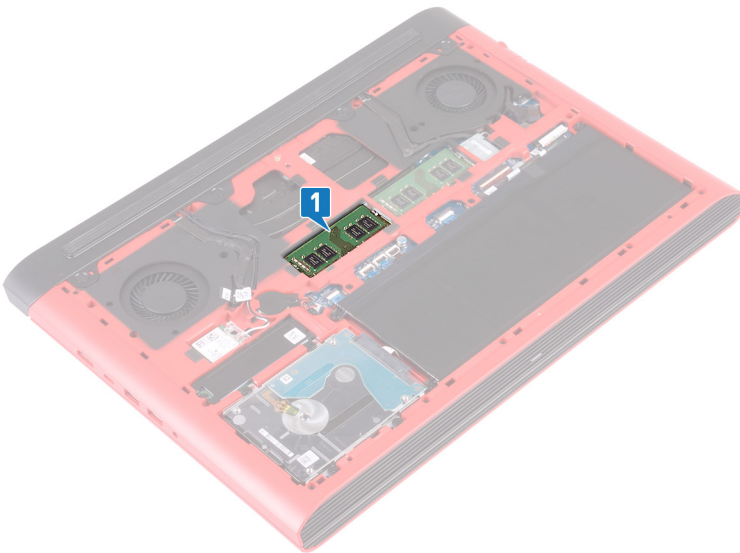

- 2 Bänd isär låsklämmorna på vardera änden av minnesmodulspåret med fingertopparna tills modulen hoppar upp.
- 3 Ta bort minnesmodulen från minnesmodulkortplatsen.

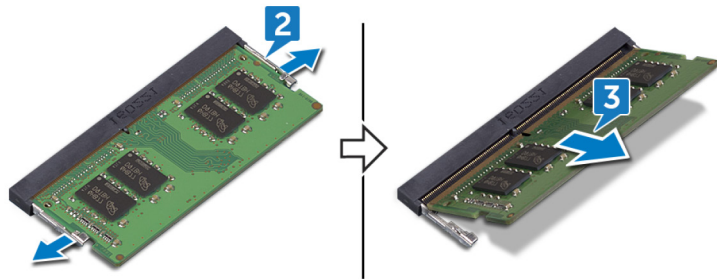

Sätta tillbaka minnesmodulerna

⚠ VARNING: Innan du utför något arbete inuti datorn ska du läsa säkerhetsinstruktionerna som medföljde datorn och följa stegen i **Innan du utför något arbete inuti datorn**. När du har arbetat inuti datorn följer du anvisningarna i **När du har arbetat inuti datorn**. Mer information om bästa metoder för säkert handhavande finns på hemsidan för regelefterlevnad på www.dell.com/regulatory_compliance.

Ämnen:

- Procedur
- Nödvändiga efterhandsåtgärder

Procedur

- 1 Rikta in skåran på minnesmodulen med fliken på minnesmodulplatsen.
- 2 Vinkla minnesmodulen och skjut in den ordentligt i minnesmodulplatsen.
- 3 Tryck minnesmodulen nedåt tills den klickar på plats.

ⓘ OBS: Om du inte hör något klick tar du bort minnesmodulen och försöker igen.

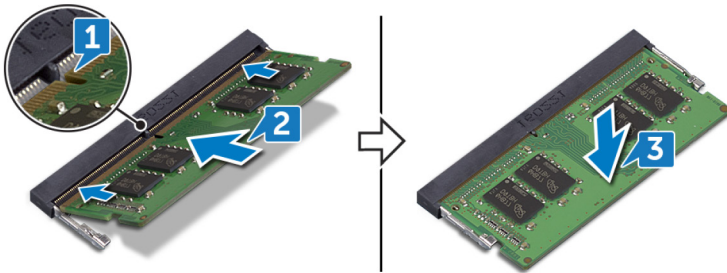

Nödvändiga efterhandsåtgärder

Sätt tillbaka kåpan.

Ta bort SSD-disken

⚠ VARNING: Innan du utför något arbete inuti datorn ska du läsa säkerhetsinstruktionerna som medföljde datorn och följa stegen i **Innan du utför något arbete inuti datorn**. När du har arbetat inuti datorn följer du anvisningarna i **När du har arbetat inuti datorn**. Mer information om bästa metoder för säkert handhavande finns på hemsidan för regelefterlevnad på www.dell.com/regulatory_compliance.

⚠ VIKTIGT!: SSD-diskar är ömtåliga. Var försiktig när du hanterar SSD-disken.

⚠ VIKTIGT!: Undvik dataförlust genom att inte ta bort SSD-disken medan datorn är i strömsparläge eller påslagen.

Ämnen:

- Nödvändiga förhandsåtgärder
- Procedur

Nödvändiga förhandsåtgärder

Ta bort kåpan.

Procedur

- 1 Ta bort skruven (M3 × 3) som håller fast SSD-disken i datorns bottenplatta.
- 2 Skjut ut SSD-disken från SSD-platsen.
- 3 Dra bort SSD-enhetens skydd från SSD-enheten.

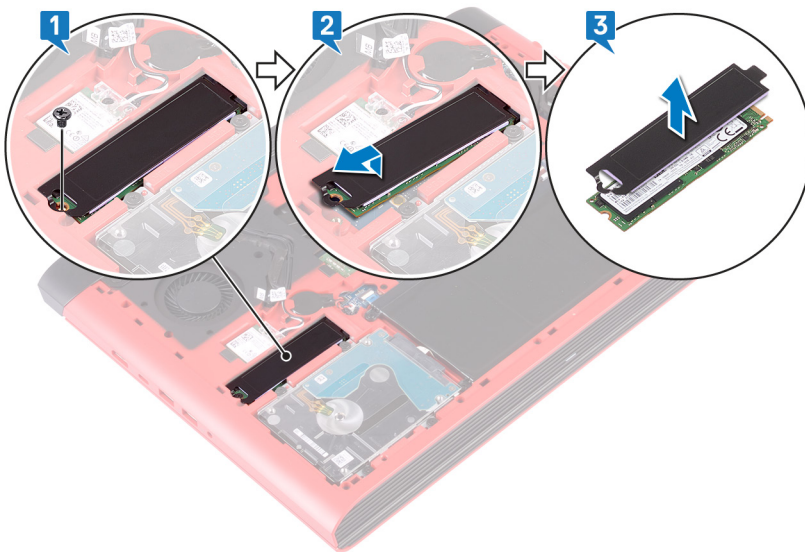

Sätta tillbaka halvledarenheten

⚠ VARNING: Innan du utför något arbete inuti datorn ska du läsa säkerhetsinstruktionerna som medföljde datorn och följa stegen i **Innan du utför något arbete inuti datorn**. När du har arbetat inuti datorn följer du anvisningarna i **När du har arbetat inuti datorn**. Mer information om bästa metoder för säkert handhavande finns på hemsidan för regelefterlevnad på www.dell.com/regulatory_compliance.

⚠ VIKTIGT!: SSD-diskar är ömtåliga. Var försiktig när du hanterar SSD-disken.

Ämnen:

- Procedur
- Nödvändiga efterhandsåtgärder

Procedur

- 1 Fäst SSD-enhetens skydd på SSD-enheten.
- 2 Rikta in skåran på SSD-enheten med fliken på SSD-enhetens fack och skjut in SSD-enheten i SSD-enhetens fack.
- 3 Sätt tillbaka skruven (M3x3) som håller fast SSD-enheten i datorns bottenplatta.

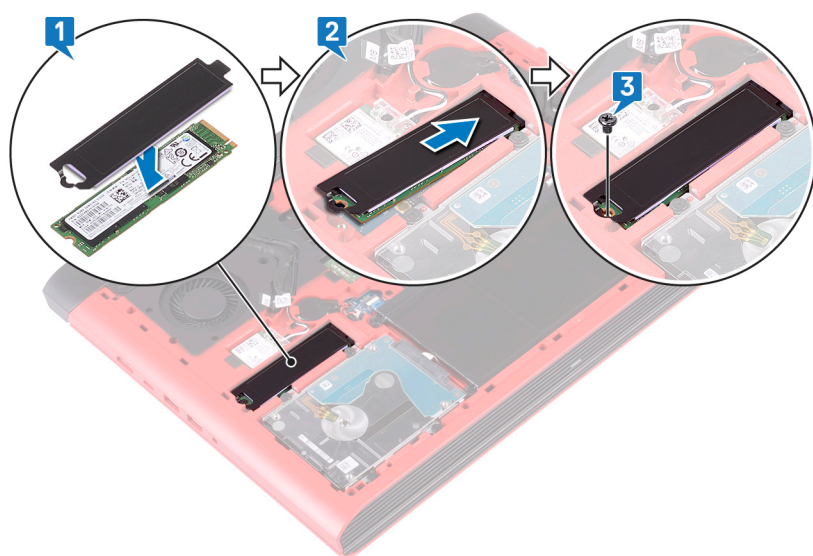

Nödvändiga efterhandsåtgärder

Sätt tillbaka kåpan.

Ta bort knappcellsbatteriet

⚠ VARNING: Innan du utför något arbete inuti datorn ska du läsa säkerhetsinstruktionerna som medföljde datorn och följa stegen i [Innan du utför något arbete inuti datorn](#). När du har arbetat inuti datorn följer du anvisningarna i [När du har arbetat inuti datorn](#). Mer information om bästa metoder för säkert handhavande finns på hemsidan för regelefterlevnad på www.dell.com/regulatory_compliance.

⚠ VIKTIGT!: Om du tar bort knappcellsbatteriet återställs BIOS-konfigurationsprogrammet till standardinställningarna. Vi rekommenderar att du skriver ned inställningarna för BIOS-konfigurationsprogrammet innan du tar bort knappcellsbatteriet.

Ämnen:

- Nödvändiga förhandsåtgärder
- Procedur

Nödvändiga förhandsåtgärder

Ta bort kåpan.

Procedur

- 1 Koppla bort knappcellsbatteriets kabel från moderkortet.
- 2 Dra bort knappcellsbatteriet från batterisockeln på datorns bottenplatta.

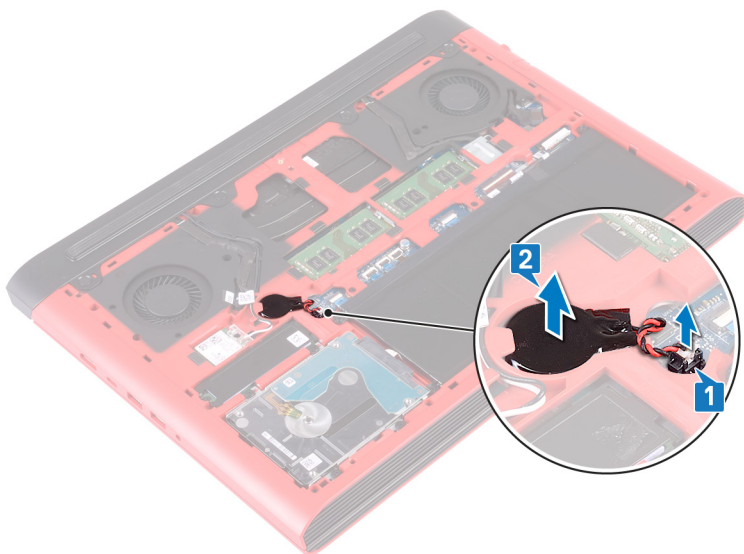

Sätta tillbaka knappcellsbatteriet

⚠ VARNING: Innan du utför något arbete inuti datorn ska du läsa säkerhetsinstruktionerna som medföljde datorn och följa stegen i **Innan du utför något arbete inuti datorn**. När du har arbetat inuti datorn följer du anvisningarna i **När du har arbetat inuti datorn**. Mer information om bästa metoder för säkert handhavande finns på hemsidan för regelefterlevnad på www.dell.com/regulatory_compliance.

Ämnen:

- Procedur
- Nödvändiga efterhandsåtgärder

Procedur

- 1 Fäst knappcellsbatteriet i batterisockeln på datorns bottenplatta.
- 2 Anslut knappcellsbatterikabeln till moderkortet.

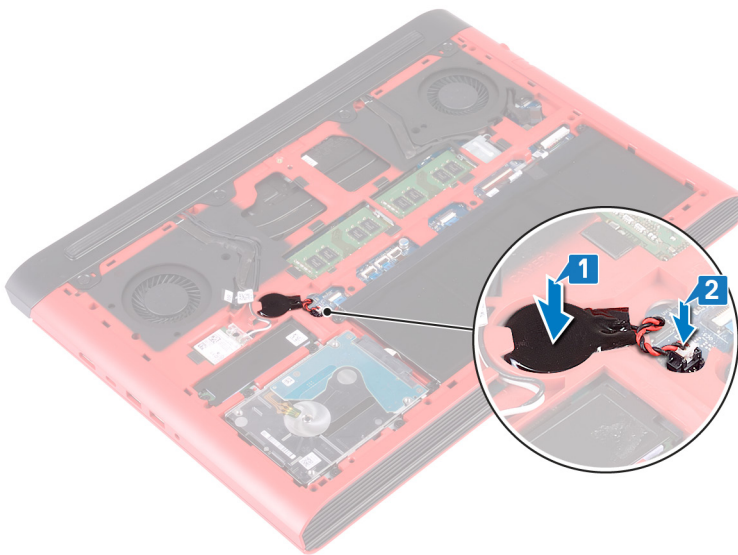

Nödvändiga efterhandsåtgärder

Sätt tillbaka [kåpan](#).

Ta bort kortet för trådlös teknik

⚠ VARNING: Innan du utför något arbete inuti datorn ska du läsa säkerhetsinstruktionerna som medföljde datorn och följa stegen i **Innan du utför något arbete inuti datorn**. När du har arbetat inuti datorn följer du anvisningarna i **När du har arbetat inuti datorn**. Mer information om bästa metoder för säkert handhavande finns på hemsidan för regelefterlevnad på www.dell.com/regulatory_compliance.

Ämnen:

- Nödvändiga förhandsåtgärder
- Procedur

Nödvändiga förhandsåtgärder

Ta bort kåpan.

Procedur

- 1 Leta upp det trådlösa kortet på moderkortet.

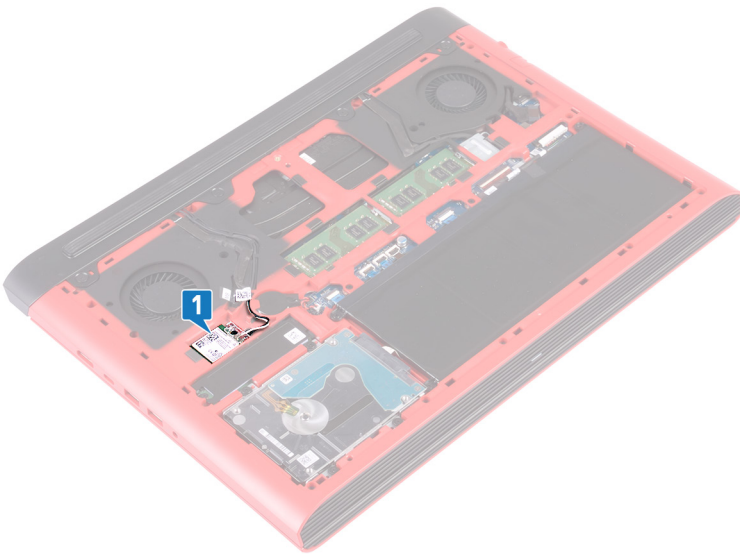

- 2 Ta bort skruven (M2x3) som håller fast fästet för det trådlösa kortet på det trådlösa kortet och moderkortet.
- 3 Ta bort fästet för det trådlösa kortet från det trådlösa kortet.
- 4 Koppla bort antennkablarna från det trådlösa kortet.
- 5 Skjut ut det trådlösa kortet och avlägsna det från platsen för det trådlösa kortet.

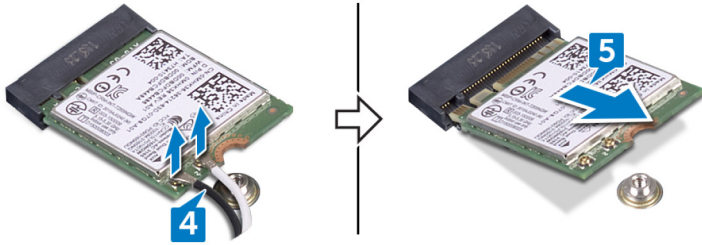
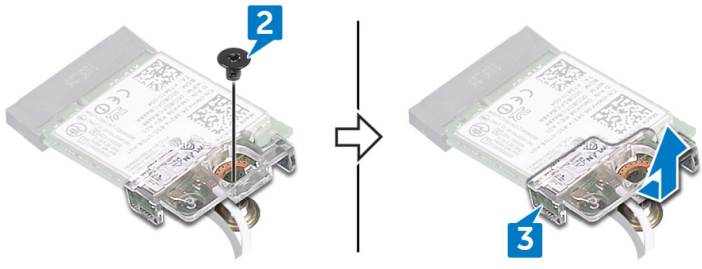

Sätta tillbaka kortet för trådlös teknik

⚠ VARNING: Innan du utför något arbete inuti datorn ska du läsa säkerhetsinstruktionerna som medföljde datorn och följa stegen i **Innan du utför något arbete inuti datorn**. När du har arbetat inuti datorn följer du anvisningarna i **När du har arbetat inuti datorn**. Mer information om bästa metoder för säkert handhavande finns på hemsidan för regelefterlevnad på www.dell.com/regulatory_compliance.

Ämnen:

- Procedur
- Nödvändiga efterhandsåtgärder

Procedur

⚠ VIKTIGT!: Undvik att skada det trådlösa kortet genom att se till att inte några kablar placeras under kortet.

- 1 Rikta in skåran på det trådlösa kortet med fliken på öppningen för det trådlösa kortet och skjut in kortet i öppningen i vinkel.
- 2 Anslut antennkablarna till det trådlösa kortet.
Följande tabell visar färgschemat för antennkablarna för de trådlösa kort som stöds av datorn.

Tabell 2. Färgschemat för antennkablar

Kontakter på det trådlösa kortet	Färg på antennkabel
Primär (vit triangel)	Vit
Sekundär (svart triangel)	Svart

- 3 Rikta in skruvhålet på fästet för det trådlösa kortet mot skruvhålet på det trådlösa kortet och moderkortet.
- 4 Sätt tillbaka skruven (M2x3) som håller fast fästet för det trådlösa kortet på det trådlösa kortet och moderkortet.

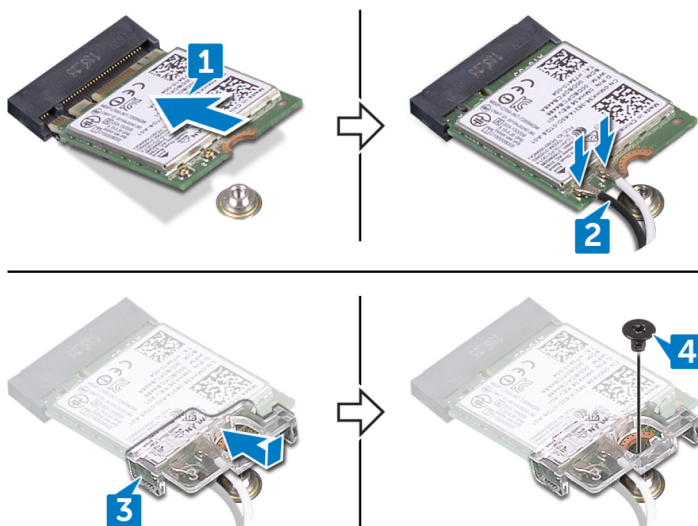

Nödvändiga efterhandsåtgärder

Sätt tillbaka kåpan.

Ta bort den bakre kåpan

⚠ VARNING: Innan du utför något arbete inuti datorn ska du läsa säkerhetsinstruktionerna som medföljde datorn och följa stegen i **Innan du utför något arbete inuti datorn**. När du har arbetat inuti datorn följer du anvisningarna i **När du har arbetat inuti datorn**. Mer information om bästa metoder för säkert handhavande finns på hemsidan för regelefterlevnad på www.dell.com/regulatory_compliance.

Ämnen:

- Nödvändiga förhandsåtgärder
- Procedur

Nödvändiga förhandsåtgärder

Ta bort kåpan.

Procedur

- 1 Ta bort de fyra skruvarna (M2 × 2) som håller fast den bakre kåpan i datorns bottenplatta.
- 2 Använd en plastrits och lossa försiktigt flikarna på den bakre kåpan från spåren i datorbasen.
- 3 Bänd loss den bakre kåpan. Börja från mitten till vänster och sedan till höger.
- 4 Ta bort den bakre kåpan från datorns bottenplatta.

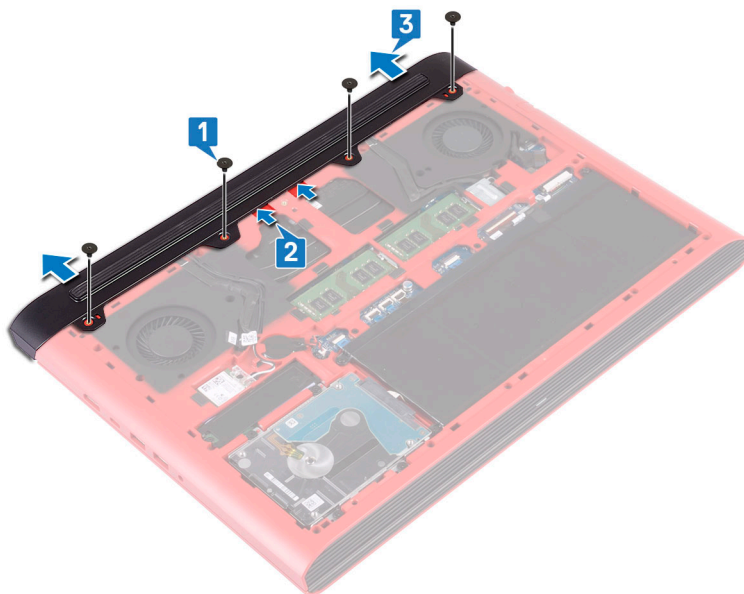

Sätta tillbaka det bakre höljet

⚠ VARNING: Innan du utför något arbete inuti datorn ska du läsa säkerhetsinstruktionerna som medföljde datorn och följa stegen i **Innan du utför något arbete inuti datorn**. När du har arbetat inuti datorn följer du anvisningarna i **När du har arbetat inuti datorn**. Mer information om bästa metoder för säkert handhavande finns på hemsidan för regelefterlevnad på www.dell.com/regulatory_compliance.

Ämnen:

- Procedur
- Nödvändiga efterhandsåtgärder

Procedur

- 1 Skjut in flikarna i på den bakre kåpan i hålen på datorns bottenplatta och tryck försiktigt den bakre kåpan på plats.
- 2 Sätt tillbaka de fyra skruvarna (M2x2) som fäster den bakre kåpan på datorns bottenplatta.

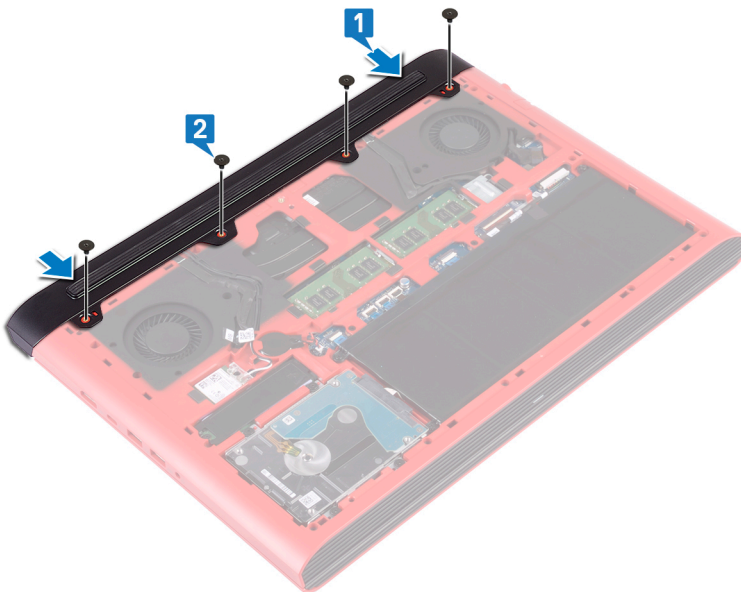

Nödvändiga efterhandsåtgärder

Sätt tillbaka kåpan.

Ta bort hårddisken

⚠ VARNING: Innan du utför något arbete inuti datorn ska du läsa säkerhetsinstruktionerna som medföljde datorn och följa stegen i **Innan du utför något arbete inuti datorn**. När du har arbetat inuti datorn följer du anvisningarna i **När du har arbetat inuti datorn**. Mer information om bästa metoder för säkert handhavande finns på hemsidan för regelefterlevnad på www.dell.com/regulatory_compliance.

⚠ VIKTIGT!: Hårddiskar är ömtåliga. Var försiktig när du hanterar hårddisken.

⚠ VIKTIGT!: Undvik dataförlust genom att inte ta bort hårddisken medan datorn är i strömsparläge eller är påslagen.

Ämnen:

- [Nödvändiga förhandsåtgärder](#)
- [Procedur](#)

Nödvändiga förhandsåtgärder

- 1 Ta bort [kåpan](#).
- 2 Ta bort [batteriet](#).

Procedur

ⓘ OBS: Spärren på hårddiskens låsningskontakt är ömtåligt. Dra kraftigt i spärren kan skada hårddiskens låsningskontakt. Var försiktig när du hanterar spärren på hårddiskens låsningskontakt.

- 1 Lyft haken och koppla bort hårddiskkabeln från moderkortet.
- 2 Ta bort hårddiskkabeln från datorns bottenplatta.
- 3 Sätt tillbaka de fyra skruvarna (M2,5x3+3) som håller fast hårddiskenheten i datorns bottenplatta.
- 4 Lyft av hårddiskenheten tillsammans med kabeln från datorns bottenplatta.

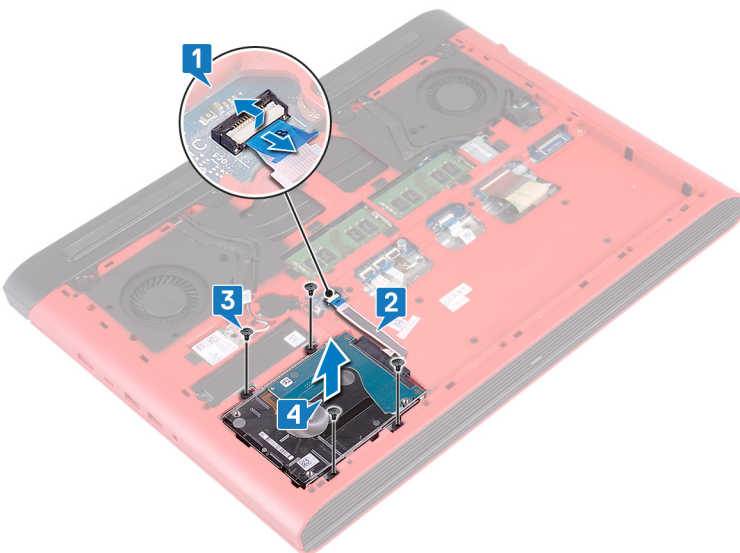

- 5 Koppla loss mellandelen från hårddisken.

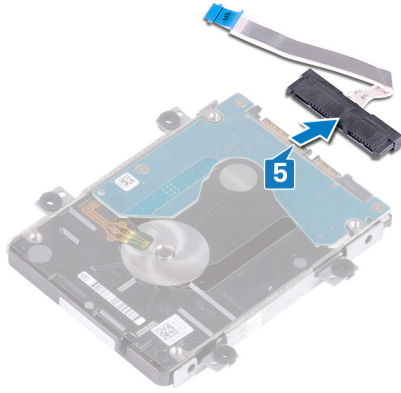

- 6 Ta bort de fyra skruvarna (M3x3) som håller fast hårdiskhållaren i hårddisken.
- 7 Lyft bort hårdiskhållaren från hårddisken.

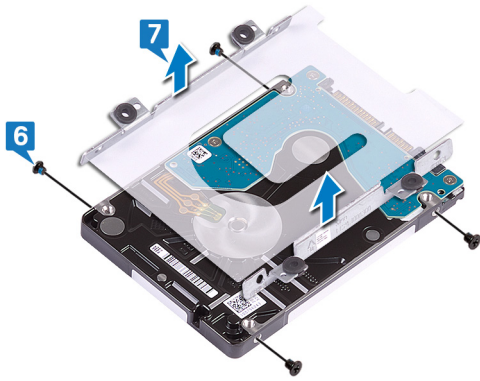

Sätta tillbaka hårddisken

⚠ VARNING: Innan du utför något arbete inuti datorn ska du läsa säkerhetsinstruktionerna som medföljde datorn och följa stegen i **Innan du utför något arbete inuti datorn**. När du har arbetat inuti datorn följer du anvisningarna i **När du har arbetat inuti datorn**. Mer information om bästa metoder för säkert handhavande finns på hemsidan för regelefterlevnad på www.dell.com/regulatory_compliance.

⚠ VIKTIGT!: Hårddiskar är ömtåliga. Var försiktig när du hanterar hårddisken.

Ämnen:

- Procedur
- Nödvändiga efterhandsåtgärder

Procedur

- 1 Rikta in skruvhålen på hårddiskhållaren med skruvhålen på hårddisken.
- 2 Sätt tillbaka de fyra skruvarna (M3x3) som håller fast hårddiskhållaren i hårddisken.

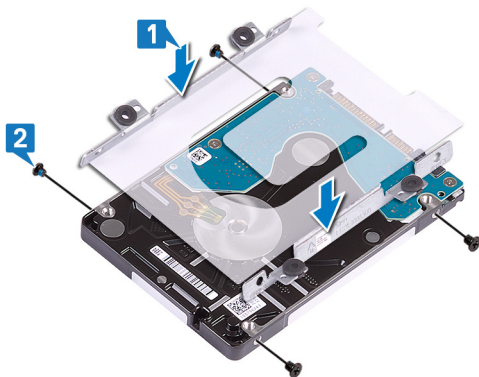

- 3 Anslut medlingskortet (interposer) till hårddiskenheten.

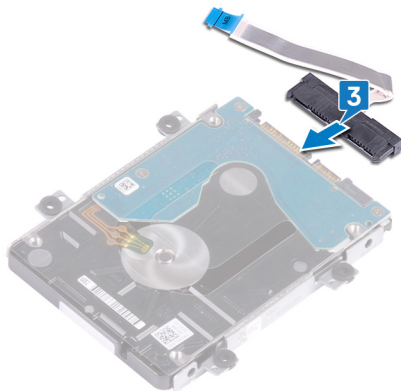

- 4 Passa in skruvhålen på hårddiskenheten med skruvhålen på datorns bottenplatta.
- 5 Sätt tillbaka de fyra skruvarna (M2.5x3+3) som håller fast hårddiskenheten i datorbasen.
- 6 Fäst hårddiskskabeln i datorbasen.

- 7 Skjut in hårddiskkabeln i kontakten på moderkortet och stäng haken så att hårddiskkabeln sitter fast.

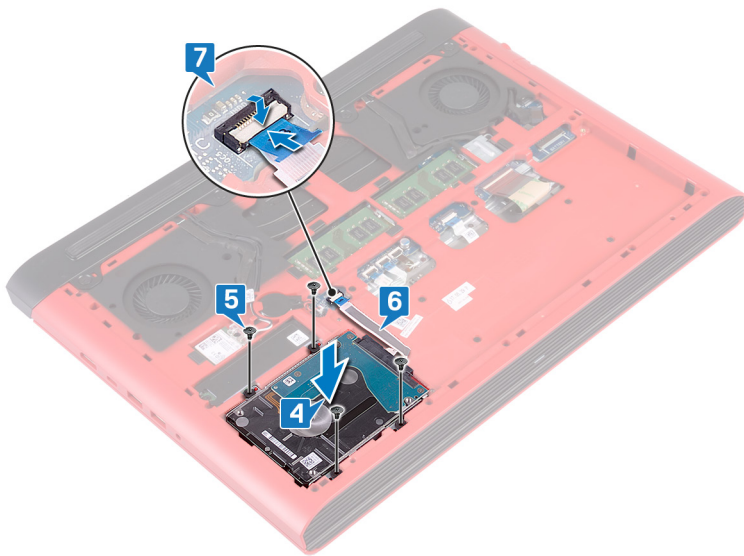

Nödvändiga efterhandsåtgärder

- 1 Sätt tillbaka batteriet.
- 2 Sätt tillbaka kåpan.

Ta bort datorbasen

⚠ VARNING: Innan du utför något arbete inuti datorn ska du läsa säkerhetsinstruktionerna som medföljde datorn och följa stegen i **Innan du utför något arbete inuti datorn**. När du har arbetat inuti datorn följer du anvisningarna i **När du har arbetat inuti datorn**. Mer information om bästa metoder för säkert handhavande finns på hemsidan för regelefterlevnad på www.dell.com/regulatory_compliance.

Ämnen:

- Nödvändiga förhandsåtgärder
- Procedur

Nödvändiga förhandsåtgärder

- 1 Ta bort **kåpan**.
- 2 Ta bort **batteriet**.
- 3 Ta bort den **bakre kåpan**.
- 4 Ta bort **det trådlösa kortet**.

Procedur

- 1 Använd dragfliken och koppla bort kamerakabeln från moderkortet.
- 2 Lossa kamerakabeln från datorns bottenplatta.
- 3 Ta bort antennkablarna från kabelhållaren på datorbasen.
- 4 Ta bort skruven (M2 × 3) som håller fast fästet för bildskärmskabeln på datorns bottenplatta.
- 5 Lyft bort bildskärmskabelns fäste från datorns bottenplatta.
- 6 Använd dragfliken och koppla bort bildskärmskabeln från moderkortet.
- 7 Ta bort bildskärmskabeln från kabelhållarna på datorns bottenplatta och dra bort bildskärmskabeln från datorns bottenplatta.

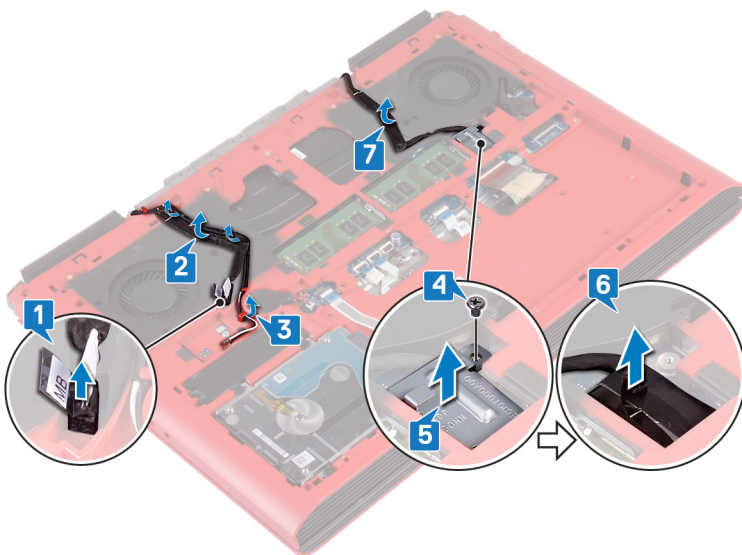

- 8 Öppna haken och koppla bort kabeln för strömbrytarkortet från moderkortet.

- 9 Öppna spärren och koppla bort kabeln till tangentbordets bakgrundsbelysning från moderkortet.
- 10 Öppna haken och koppla ur pekskivekabeln från moderkortet.
- 11 Ta bort tejpen som håller fast tangentbordskabeln på moderkortet.
- 12 Lyft haken och koppla bort tangentbordskabeln från moderkortet.

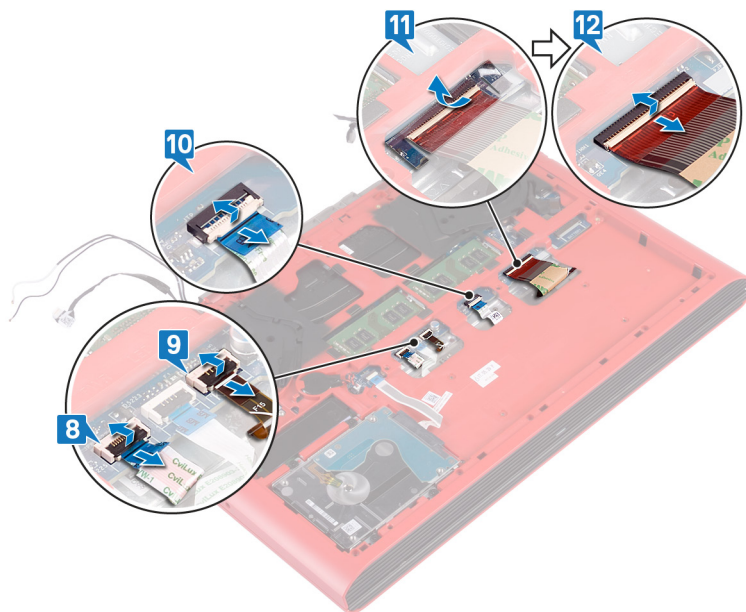

- 13 Ta bort de 19 skruvarna (M2,5 × 6) som håller fast datorns bottenplatta i handledsstödet.
- 14 Ta bort de fyra skruvarna (M2 × 3) som håller fast datorns bottenplatta i handledsstödet.

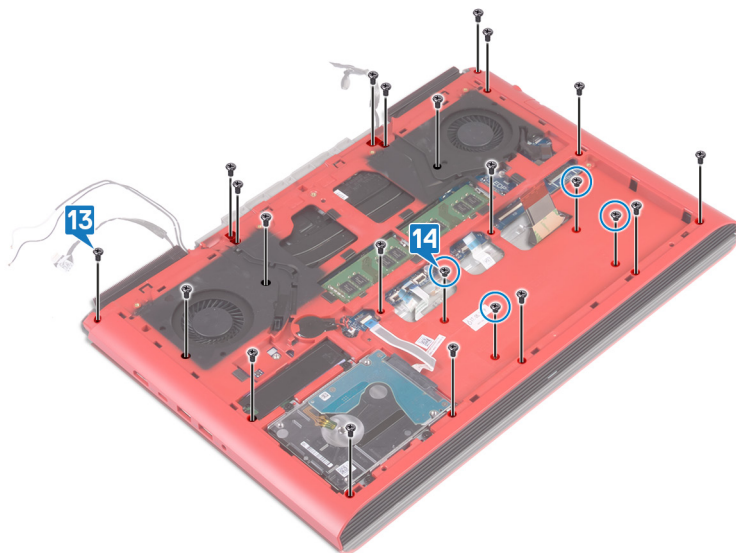

- 15 Vänd på datorn och öppna skärmen.
- 16 Använd en plastrits och frigör flikarna på handledsstödet från öppningarna i datorns bottenplatta.
- 17 Lyft bort handledsstödet och bildskärmsenheten från datorns bottenplatta.



18 När du har utfört alla stegen ovan återstår datorbasmonteringen.



- 19 Ta bort knappcellsbatteriet.
- 20 Ta bort kortet för statuslampan.
- 21 Ta bort högtalarna.
- 22 Ta bort moderkortet.
- 23 Ta bort nätadapterporten.

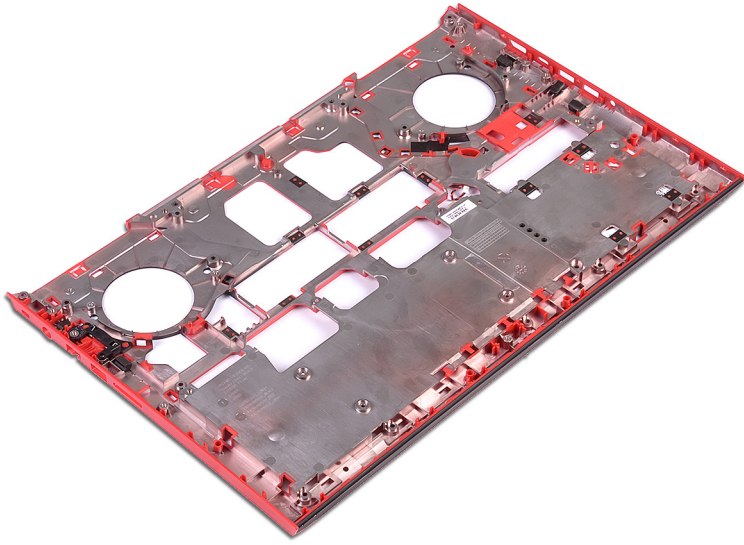

Sätta tillbaka datorbasen

⚠ VARNING: Innan du utför något arbete inuti datorn ska du läsa säkerhetsinstruktionerna som medföljde datorn och följa stegen i **Innan du utför något arbete inuti datorn**. När du har arbetat inuti datorn följer du anvisningarna i **När du har arbetat inuti datorn**. Mer information om bästa metoder för säkert handhavande finns på hemsidan för regelefterlevnad på www.dell.com/regulatory_compliance.

Ämnen:

- Procedur
- Nödvändiga efterhandsåtgärder

Procedur

- 1 Lägga datorns bottenplatta upp och ned på ett rent och plant underlag.
- 2 Sätta tillbaka [nätadapterporten](#).
- 3 Sätta tillbaka [moderkortet](#).
- 4 Sätta tillbaka [högtalarna](#).
- 5 Sätta tillbaka [kortet för statuslampan](#).
- 6 Sätta tillbaka [knappcellsbatteriet](#)
- 7 Öppna bildskärmen och rikta in handledsstödet i datorns bas.
- 8 Tryck ner kanterna på handledsstödet och snäpp fast det.



- 9 Stäng den inbyggda skärmen och vänd på datorn.

- 10 Sätt tillbaka de fyra skruvarna (M2x3) som håller fast datorns bottenplatta i enheten med handledsstödet.
- 11 Sätt tillbaka de 19 skruvarna (M2.5x6) som håller fast datorns bottenplatta i enheten med handledsstödet.

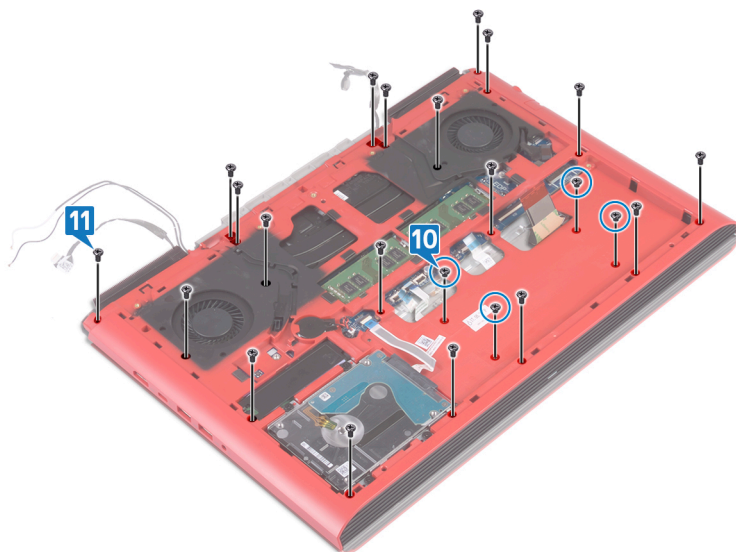

- 12 Skjut in tangentbordskabeln i kontakten på moderkortet och stäng spärren så att kabeln sitter fast.
- 13 Sätt fast tejen som håller fast bildskärmskabeln på moderkortet.
- 14 Skjut in pekplattans kabel i kontakten på moderkortet och stäng spärren så att kabeln sitter fast.
- 15 Skjut in kabeln till tangentbordets bakgrundsbelysning i kontakten på moderkortet och stäng spärren så att kabeln sitter fast.
- 16 För in kabeln för strömbrytarkortet i kontakten på moderkortet och stäng haken för att fästa kabeln.

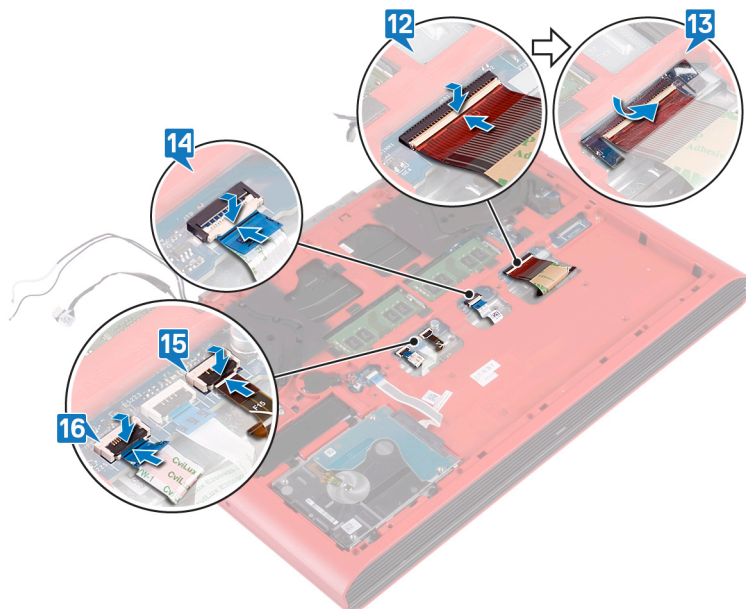

- 17 Fäst bildskärmskabeln till datorns bas och dra bildskärmskabeln genom kabelhållarna på datorns bas.
- 18 Anslut bildskärmskabeln till moderkortet.
- 19 Rikta in och sätt bildskärmskabelns fäste på datorbasen.
- 20 Sätt tillbaka skruven (M2x3) som håller fast fästet för bildskärmskabeln i moderkortet.
- 21 Dra antennkablar genom kabelhållarna på datorns bottenplatta.
- 22 Fäst kamerakabeln i datorns batterienheten.
- 23 Anslut kamerakabeln till moderkortet.

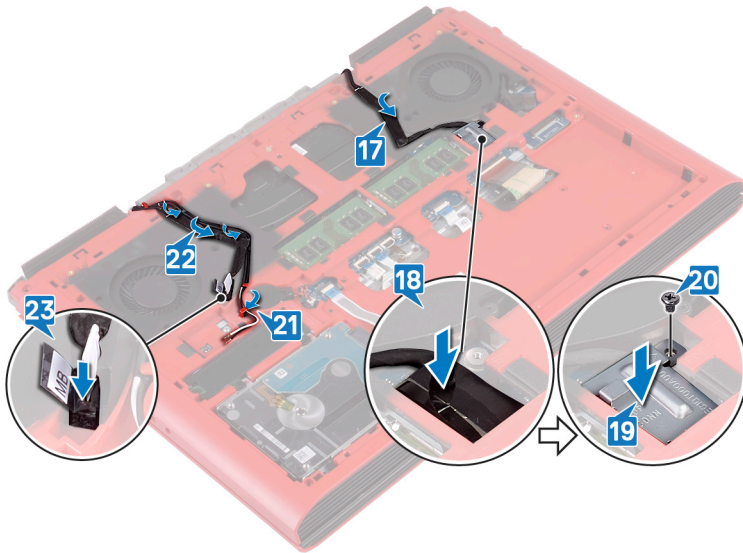

Nödvändiga efterhandsåtgärder

- 1 Sätt tillbaka det trådlösa kortet.
- 2 Sätt tillbaka den bakre kåpan.
- 3 Sätt tillbaka batteriet.
- 4 Sätt tillbaka kåpan.

Ta bort statusindikatorkortet

⚠ VARNING: Innan du utför något arbete inuti datorn ska du läsa säkerhetsinstruktionerna som medföljde datorn och följa stegen i **Innan du utför något arbete inuti datorn**. När du har arbetat inuti datorn följer du anvisningarna i **När du har arbetat inuti datorn**. Mer information om bästa metoder för säkert handhavande finns på hemsidan för regelefterlevnad på www.dell.com/regulatory_compliance.

Ämnen:

- Nödvändiga förhandsåtgärder
- Procedur

Nödvändiga förhandsåtgärder

- 1 Ta bort **kåpan**.
- 2 Ta bort **batteriet**.
- 3 Ta bort den **bakre kåpan**.
- 4 Följ anvisningarna i steg 1 till 18 i **Ta bort datorbasen**.

Procedur

ⓘ OBS: Kortet för statuslampan inkluderar en LED-indikator för ström- och batteristatuslampa/hårddiskaktivitetslampa.

- 1 Öppna spärren och koppla bort statusindikatorkortskabeln från kortet för statuslampor.
- 2 Ta bort skruven (M2 × 3) som håller fast statusindikatorkortet i datorns bottenplatta.
- 3 Lyft bort statusindikatorkortet från datorns bottenplatta.

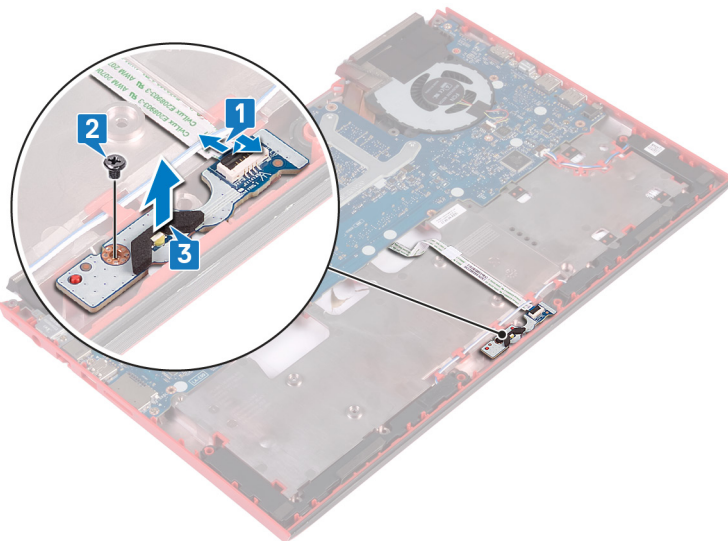

Sätta tillbaka statusindikatorkortet

⚠ VARNING: Innan du utför något arbete inuti datorn ska du läsa säkerhetsinstruktionerna som medföljde datorn och följa stegen i **Innan du utför något arbete inuti datorn**. När du har arbetat inuti datorn följer du anvisningarna i **När du har arbetat inuti datorn**. Mer information om bästa metoder för säkert handhavande finns på hemsidan för regelefterlevnad på www.dell.com/regulatory_compliance.

Ämnen:

- Procedur
- Nödvändiga efterhandsåtgärder

Procedur

- 1 Rikta in skruvhålen på statusindikatorkortet med skruvhålen på datorns bottenplatta.
- 2 Sätt tillbaka skruven (M2x3) som fäster statusindikatorkortet i datorns bottenplatta.
- 3 Skjut in kabeln för statusindikatorkortet i kontakten på statusindikatorkortet och stäng spärren för att säkra kabeln.

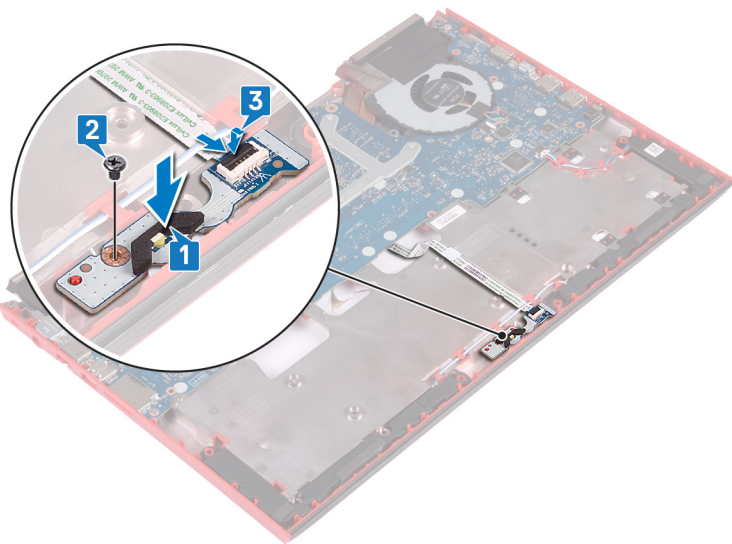

Nödvändiga efterhandsåtgärder

- 1 Följ anvisningarna i steg 7 till 23 i [Sätta tillbaka datorbasen](#).
- 2 Sätt tillbaka den [bakre kåpan](#).
- 3 Sätt tillbaka [batteriet](#).
- 4 Sätt tillbaka [kåpan](#).

Ta bort högtalarna

⚠ VARNING: Innan du utför något arbete inuti datorn ska du läsa säkerhetsinstruktionerna som medföljde datorn och följa stegen i **Innan du utför något arbete inuti datorn**. När du har arbetat inuti datorn följer du anvisningarna i **När du har arbetat inuti datorn**. Mer information om bästa metoder för säkert handhavande finns på hemsidan för regelefterlevnad på www.dell.com/regulatory_compliance.

Ämnen:

- Nödvändiga förhandsåtgärder
- Procedur

Nödvändiga förhandsåtgärder

- 1 Ta bort **kåpan**.
- 2 Ta bort **batteriet**.
- 3 Ta bort den **bakre kåpan**.
- 4 Följ anvisningarna i steg 1 till 18 i **Ta bort datorbasen**.

Procedur

- 1 Koppla bort högtalarkabeln från moderkortet.
- 2 Notera hur högtalarkabeln är dragen och ta bort högtalarkabeln från kabelhållarna på datorns bottenplatta.
- 3 Observera placeringen av gummibussningarna innan du lyfter på högtalarna.
- 4 Lyft upp den högra högtalaren från datorns bottenplatta.
- 5 Notera hur högtalarkabeln är dragen och ta bort högtalarkabeln från kabelhållarna på datorns bottenplatta.
- 6 Lyft upp den vänstra högtalaren från datorns bottenplatta.

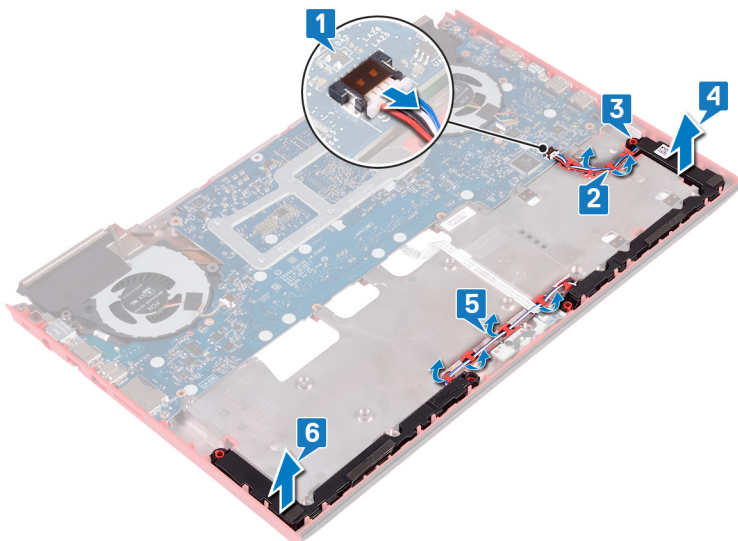

Sätta tillbaka högtalarna

⚠ VARNING: Innan du utför något arbete inuti datorn ska du läsa säkerhetsinstruktionerna som medföljde datorn och följa stegen i **Innan du utför något arbete inuti datorn**. När du har arbetat inuti datorn följer du anvisningarna i **När du har arbetat inuti datorn**. Mer information om bästa metoder för säkert handhavande finns på hemsidan för regelefterlevnad på www.dell.com/regulatory_compliance.

Ämnen:

- Procedur
- Nödvändiga efterhandsåtgärder

Procedur

ⓘ OBS: Gummibussningarna kan tryckas ut när du sätter tillbaka högtalaren. Kontrollera att gummibussningarna är i rätt position när du placerar högtalaren på moderkortet.

- 1 Använd inriktningsstolparna till att placera vänster högtalare på datorbasen.
- 2 Dra högtalarkabeln genom kabelhållarna på datorns bottenplatta.
- 3 Använd inriktningsstolparna till att placera höger högtalare på datorbasen.
- 4 Dra högtalarkabeln genom kabelhållarna på datorns bottenplatta.
- 5 Anslut högtalarkabeln till moderkortet.

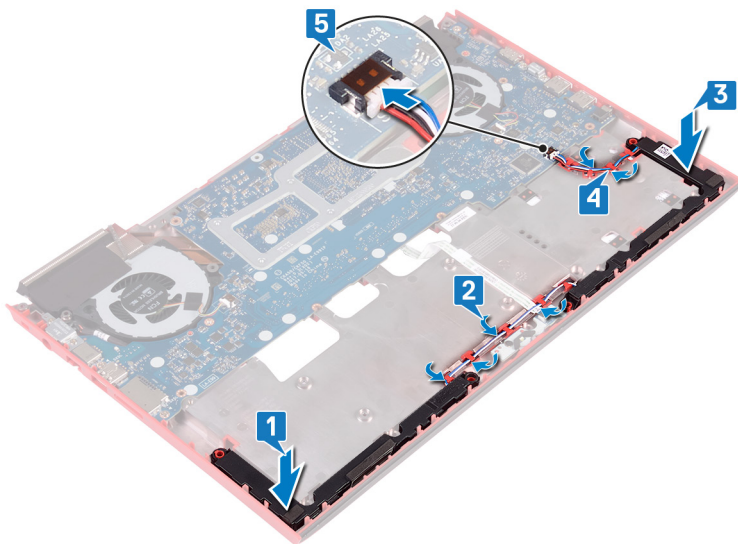

Nödvändiga efterhandsåtgärder

- 1 Följ anvisningarna i steg 7 till 23 i [Sätta tillbaka datorbasen](#).
- 2 Sätt tillbaka den [bakre kåpan](#).
- 3 Sätt tillbaka [batteriet](#).
- 4 Sätt tillbaka [kåpan](#).

Ta bort moderkortet

⚠ VARNING: Innan du utför något arbete inuti datorn ska du läsa säkerhetsinstruktionerna som medföljde datorn och följa stegen i **Innan du utför något arbete inuti datorn**. När du har arbetat inuti datorn följer du anvisningarna i **När du har arbetat inuti datorn**. Mer information om bästa metoder för säkert handhavande finns på hemsidan för regelefterlevnad på www.dell.com/regulatory_compliance.

- ⓘ OBS:** Datorns servicenummer finns på moderkortet. Du måste ange servicenumret i BIOS-konfigurationsprogrammet när du har bytt ut moderkortet.
- ⓘ OBS:** Alla ändringar du gjort i BIOS med BIOS-konfigurationsprogrammet tas bort om du byter ut moderkortet. Du måste göra de lämpliga ändringarna igen när du byter ut moderkortet.
- ⓘ OBS:** Observera placeringen av kontakterna innan du kopplar bort kablarna från moderkortet så att du kan ansluta kablarna korrekt när du sätter tillbaka moderkortet.

Ämnen:

- [Nödvändiga förhandsåtgärder](#)
- [Procedur](#)

Nödvändiga förhandsåtgärder

- 1 Ta bort [kåpan](#).
- 2 Ta bort [batteriet](#).
- 3 Ta bort den [bakre kåpan](#).
- 4 Följ anvisningarna i steg 1 till 18 i [Ta bort datorbasen](#).

Procedur

- 1 Vänd datorbasen upp och ner.
- 2 Koppla bort knappcells-batteriet från moderkortet.
- 3 Lyft haken och koppla bort hårddisk-kabeln från moderkortet.
- 4 Öppna spärren och koppla bort kabeln för statusindikator-kortet från dotterkortet.
- 5 Koppla bort kabeln för nätadapterporten från moderkortet.

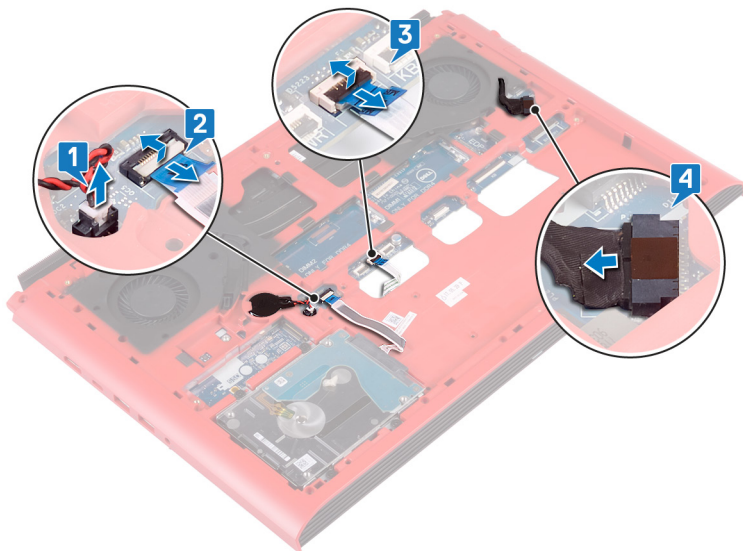

- 6 Vänd datorbasen upp och ner.
- 7 Ta bort de två skruvarna (M2,5 × 5) som håller fast nätadapterportens fäste vid datorns bottenplatta.
- 8 Lyft upp nätadapterportens fäste från datorns bottenplatta.
- 9 Ta bort de två skruvarna (M2,5 × 5) som håller fast USB Type-C-portfästet i moderkortet.
- 10 Lyft bort I/O-fästet från moderkortet.
- 11 Koppla bort högtalarkabeln från moderkortet.

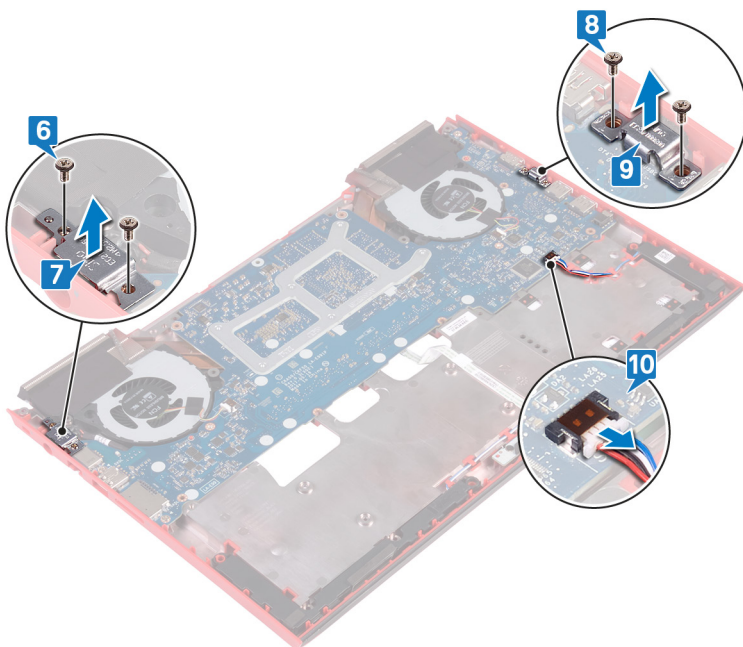

- 12 Ta bort de fyra skruvarna (M2 × 3) som håller fast fläktarna på moderkortet.
- 13 Ta bort de tre skruvarna (M2,5 × 5) som håller fast moderkortet på datorns bottenplatta.
- 14 Lossa försiktigt portarna på moderkortet från öppningarna på datorns bottenplatta och lyft bort moderkortet från bottenplattan.

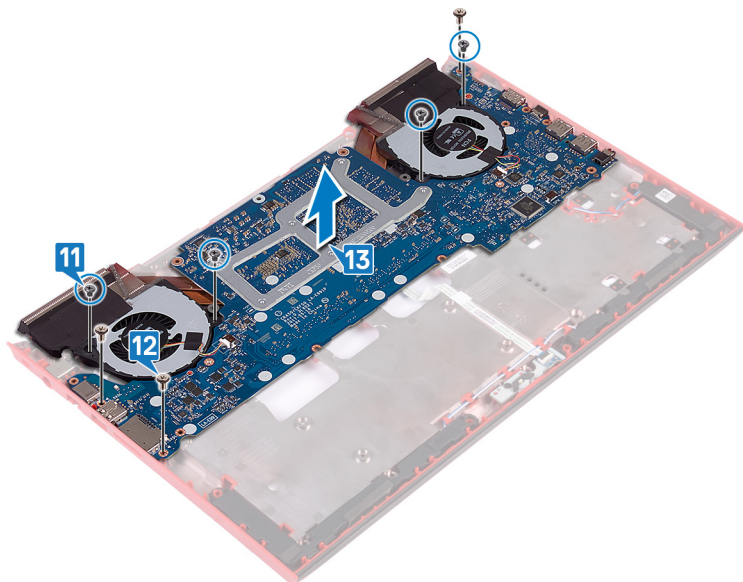

- 15 Vänd på moderkortet.
- 16 Ta bort kylflänsmonteringen.

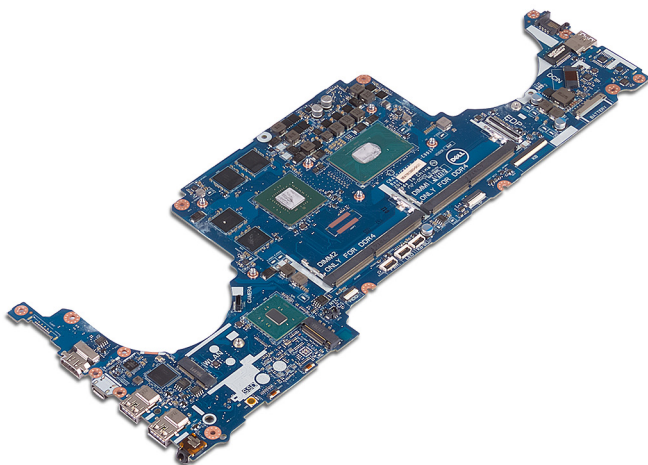

Sätta tillbaka moderkortet

⚠ VARNING: Innan du utför något arbete inuti datorn ska du läsa säkerhetsinstruktionerna som medföljde datorn och följa stegen i **Innan du utför något arbete inuti datorn**. När du har arbetat inuti datorn följer du anvisningarna i **När du har arbetat inuti datorn**. Mer information om bästa metoder för säkert handhavande finns på hemsidan för regelefterlevnad på www.dell.com/regulatory_compliance.

- ⓘ OBS:** Datorns servicenummer finns på moderkortet. Du måste ange servicenumret i BIOS-konfigurationsprogrammet när du har bytt ut moderkortet.
- ⓘ OBS:** Alla ändringar du gjort i BIOS med BIOS-konfigurationsprogrammet tas bort om du byter ut moderkortet. Du måste göra de lämpliga ändringarna igen när du byter ut moderkortet.

Ämnen:

- [Procedur](#)
- [Nödvändiga efterhandsåtgärder](#)
- [Ange servicenumret i BIOS-instalationsprogrammet](#)

Procedur

- 1 Sätt tillbaka kylflänsmonteringen.
- 2 Vänd på moderkortet.
- 3 Skjut in portarna på moderkortet i facken på datorns bottenplatta och rikta in skruvhålen på moderkortet med skruvhålen på datorns bottenplatta.
- 4 Sätt tillbaka de fyra skruvarna (M2x3) som håller fast fläktarna i moderkortet.
- 5 Sätt tillbaka de tre skruvarna (M2.5x5) som fäster moderkortet i datorns bottenplatta.

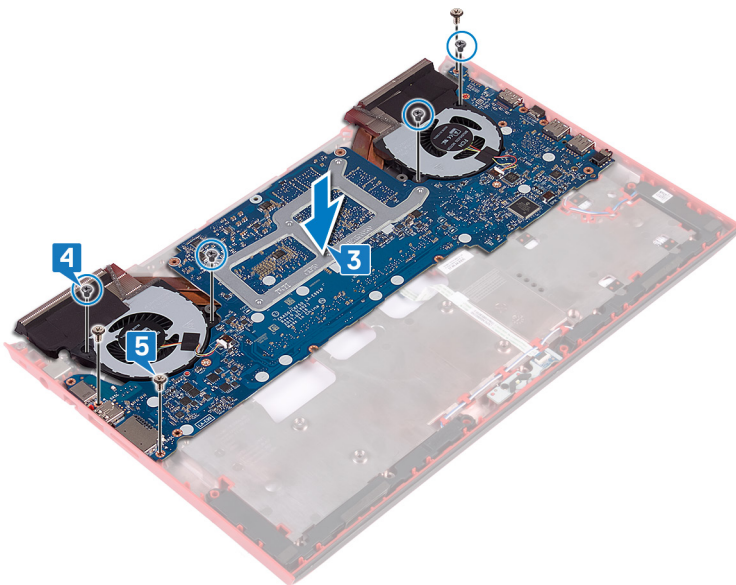

- 6 Anslut högtalarkabeln till moderkortet.
- 7 Rikta in och sätt i USB Typ C-portens fäste på moderkortet.
- 8 Sätt tillbaka de två skruvarna (M2.5x5) som håller fast fästet för USB Typ-C-porten i datorns bottenplatta.

- 9 Rikta in och sätt nätadapterportens fäste på datorns bottenplatta.
- 10 Sätt tillbaka de två skruvarna (M2.5x5) som säkrar nätadapterportens fäste vid datorns bottenplatta.

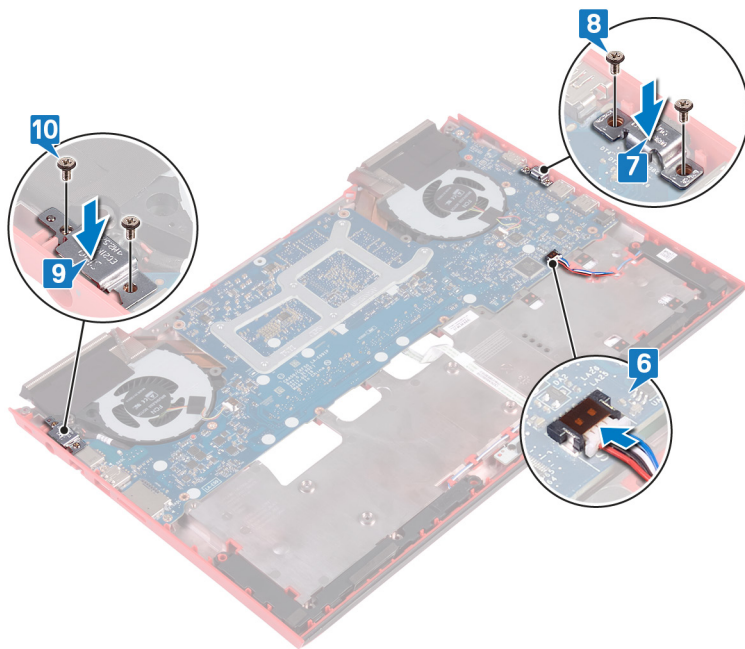

- 11 Vänd datorbasen upp och ner.
- 12 Anslut kabeln för nätadapterporten till moderkortet.
- 13 Skjut in kabeln för statusindikatorkortet i kontakten på moderkortet och stäng spärren så att kabeln sitter på plats.
- 14 Skjut in hårddisikkabeln i kontakten på moderkortet och stäng haken så att kabeln sitter fast.
- 15 Anslut knappcells batteriet till moderkortet.

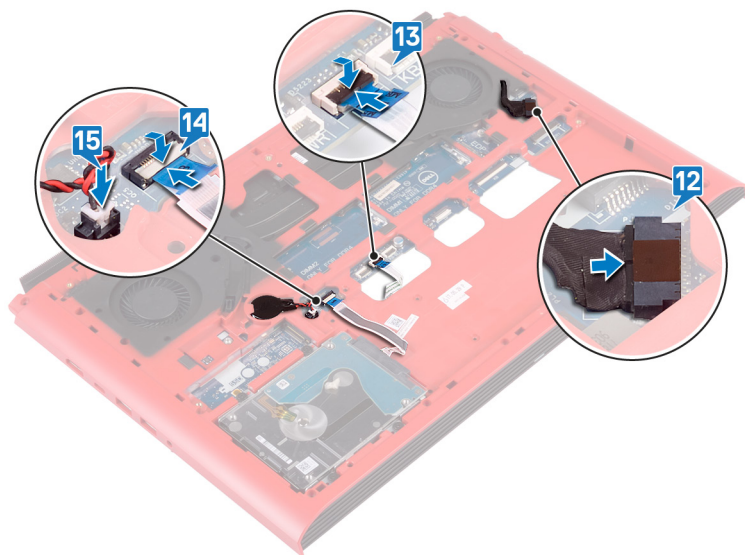

Nödvändiga efterhandsåtgärder

- 1 Följ anvisningarna i steg 7 till 23 i [Sätta tillbaka datorbasen](#).
- 2 Sätt tillbaka den [bakre kåpan](#).
- 3 Sätt tillbaka [batteriet](#).
- 4 Sätt tillbaka [kåpan](#).

Ange servicenumret i BIOS-installationsprogrammet

- 1 Starta (eller starta om) datorn.
- 2 Tryck på F2 när DELL-logotypen visas för att öppna BIOS-inställningsprogrammet.
- 3 Navigera till fliken **Main (huvud)** och ange servicenumret i fältet **Service Tag Input (inmatning av servicenummer)**.

 **OBS:** Servicenumret är det alfanumeriska identifikationsnumret som sitter på baksidan av datorn.

Ta bort strömadapterporten

⚠ VARNING: Innan du utför något arbete inuti datorn ska du läsa säkerhetsinstruktionerna som medföljde datorn och följa stegen i **Innan du utför något arbete inuti datorn**. När du har arbetat inuti datorn följer du anvisningarna i **När du har arbetat inuti datorn**. Mer information om bästa metoder för säkert handhavande finns på hemsidan för regelefterlevnad på www.dell.com/regulatory_compliance.

Ämnen:

- [Nödvändiga förhandsåtgärder](#)
- [Procedur](#)

Nödvändiga förhandsåtgärder

- 1 Ta bort [kåpan](#).
- 2 Ta bort [batteriet](#).
- 3 Ta bort den [bakre kåpan](#).
- 4 Ta bort [halvledarenheten](#).
- 5 Ta bort [minnesmodulerna](#).
- 6 Ta bort [det trådlösa kortet](#).
- 7 Ta bort [datorbasen](#).
- 8 Följ anvisningarna i steg 1 till 14 i [Ta bort moderkortet](#).

Procedur

Lyft av strömförsörjningsporten och kabeln från datorns bottenplatta.

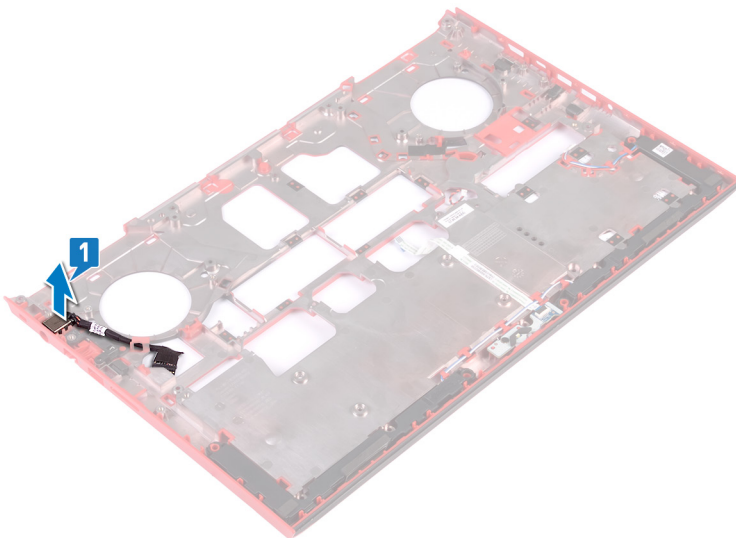

Sätta tillbaka strömadapterporten

⚠ VARNING: Innan du utför något arbete inuti datorn ska du läsa säkerhetsinstruktionerna som medföljde datorn och följa stegen i **Innan du utför något arbete inuti datorn**. När du har arbetat inuti datorn följer du anvisningarna i **När du har arbetat inuti datorn**. Mer information om bästa metoder för säkert handhavande finns på hemsidan för regelefterlevnad på www.dell.com/regulatory_compliance.

Ämnen:

- Procedur
- Nödvändiga efterhandsåtgärder

Procedur

Placera nätadapterporten i facket på datorns bottenplatta.

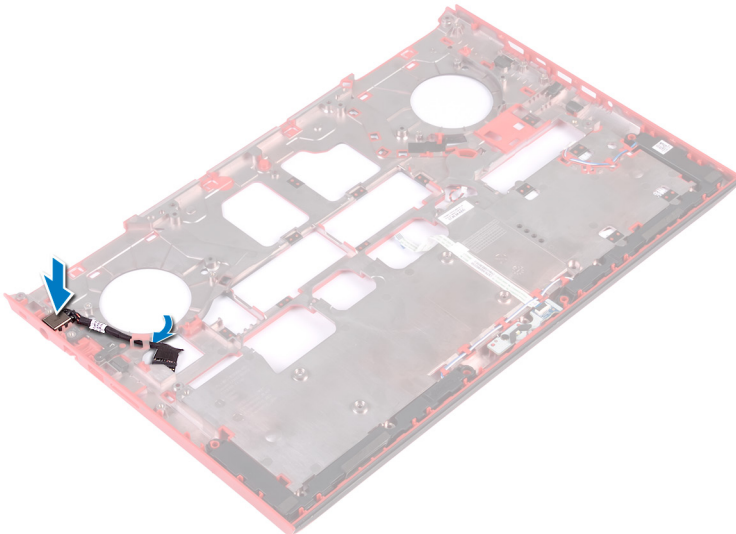

Nödvändiga efterhandsåtgärder

- 1 Följ anvisningarna i steg 4 till 16 i "Sätta tillbaka moderkortet".
- 2 Sätt tillbaka datorbasen.
- 3 Sätt tillbaka det trådlösa kortet.
- 4 Sätt tillbaka minnesmodulerna.
- 5 Sätt tillbaka halvledarenheten.
- 6 Sätt tillbaka den bakre kåpan.
- 7 Sätt tillbaka batteriet.
- 8 Sätt tillbaka kåpan.

Ta bort kylflänsmonteringen

- ⚠ **VARNING:** Innan du utför något arbete inuti datorn ska du läsa säkerhetsinstruktionerna som medföljde datorn och följa stegen i **Innan du utför något arbete inuti datorn**. När du har arbetat inuti datorn följer du anvisningarna i **När du har arbetat inuti datorn**. Mer information om bästa metoder för säkert handhavande finns på hemsidan för regelefterlevnad på www.dell.com/regulatory_compliance.
- ⚠ **VARNING:** Kylflänsen kan bli varm även under normal drift. Låt kylflänsen svalna tillräckligt länge innan du rör vid den.
- ⚠ **VIKTIGT!:** För att processorn ska kylas maximalt bör du inte röra vid kylflänsens värmeöverföringsytor. Fett och oljor från din hud kan reducera värmeöverföringskapaciteten i det termiska fett.

Ämnen:

- Nödvändiga förhandsåtgärder
- Procedur

Nödvändiga förhandsåtgärder

- 1 Ta bort [kåpan](#).
- 2 Ta bort [batteriet](#).
- 3 Ta bort den [bakre kåpan](#).
- 4 Följ anvisningarna i steg 1 till 18 i [Ta bort datorbasen](#).
- 5 Följ anvisningarna i steg 1 till 14 i [Ta bort moderkortet](#).

Procedur

① **OBS:** Utseendet på kylflänsmonteringen på din dator kan skilja sig från bilden som visas i det här kapitlet.

- 1 Koppla bort vänster fläktkabel från moderkortet.
- 2 Koppla bort höger fläktkabel från moderkortet.

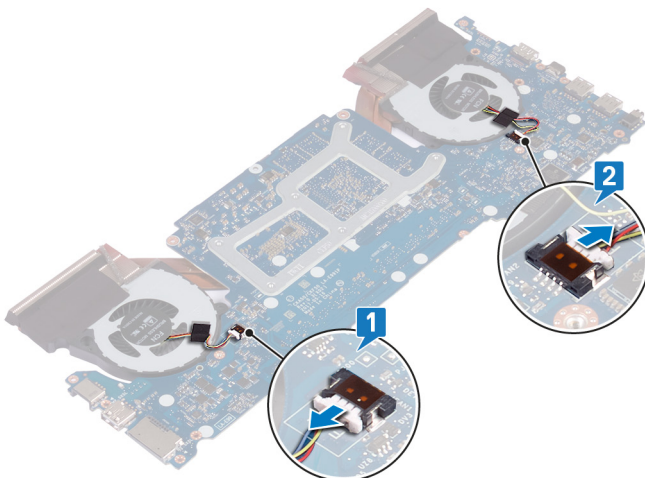

- 3 Vänd på moderkortet.

- 4 Lossa de sex skruvarna (M2x3) som håller fast kylflänsmonteringen i moderkortet i rätt ordning (så som anges på kylflänsmonteringen).
- 5 Lyft bort kylflänsmonteringen från moderkortet.

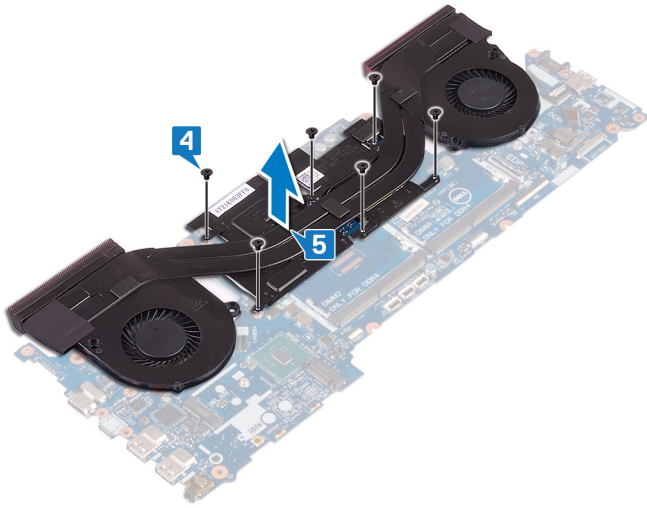

Sätta tillbaka kylflänsmonteringen

⚠ VARNING: Innan du utför något arbete inuti datorn ska du läsa säkerhetsinstruktionerna som medföljde datorn och följa stegen i **Innan du utför något arbete inuti datorn**. När du har arbetat inuti datorn följer du anvisningarna i **När du har arbetat inuti datorn**. Mer information om bästa metoder för säkert handhavande finns på hemsidan för regelefterlevnad på www.dell.com/regulatory_compliance.

⚠ VIKTIGT!: Felaktig inriktning av kylflänsen kan orsaka skada på moderkortet och processorn.

ⓘ OBS: Om antingen moderkortet eller fläkten och kylflänsenheten byts ut ska du använda den termiska kudden i satsen för att säkerställa att värmeledningsförmågan uppnås.

Ämnen:

- [Procedur](#)
- [Nödvändiga efterhandsåtgärder](#)

Procedur

- 1 Passa in skruvhålen på kylflänsen med skruvhålen på moderkortet.
- 2 I rätt ordning (anges på kylflänsen) sätter du tillbaka de sex fästskruvarna (M2x3) som håller fast kylflänsen på moderkortet.

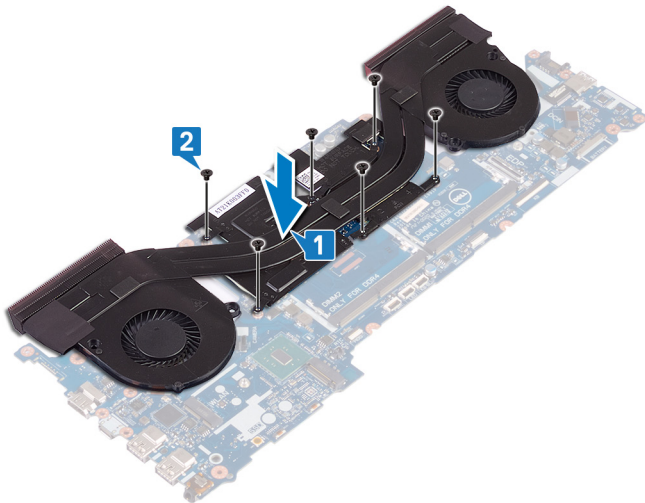

- 3 Vänd på moderkortet.

Nödvändiga efterhandsåtgärder

- 1 Följ anvisningarna i steg 4 till 16 i [Ta bort moderkortet](#).
- 2 Följ anvisningarna i steg 7 till 23 i [Sätta tillbaka datorbasen](#).
- 3 Sätt tillbaka den [bakre kåpan](#).
- 4 Sätt tillbaka [batteriet](#).
- 5 Sätt tillbaka [kåpan](#).

Ta bort strömbrytarkortet

⚠ VARNING: Innan du utför något arbete inuti datorn ska du läsa säkerhetsinstruktionerna som medföljde datorn och följa stegen i **Innan du utför något arbete inuti datorn**. När du har arbetat inuti datorn följer du anvisningarna i **När du har arbetat inuti datorn**. Mer information om bästa metoder för säkert handhavande finns på hemsidan för regelefterlevnad på www.dell.com/regulatory_compliance.

Ämnen:

- [Nödvändiga förhandsåtgärder](#)
- [Procedur](#)

Nödvändiga förhandsåtgärder

- 1 Ta bort [kåpan](#).
- 2 Ta bort [batteriet](#).
- 3 Ta bort den [bakre kåpan](#).
- 4 Ta bort [datorbasen](#).
- 5 Följ anvisningarna i steg 1 till 17 i [Ta bort datorbasen](#).

Procedur

- 1 Stäng bildskärmen och vänd handledsstödet upp och ned.
- 2 Dra bort tejp som håller fast fingeravtrycksläsarens kort och strömbrytarens knapp på handledsstödet.

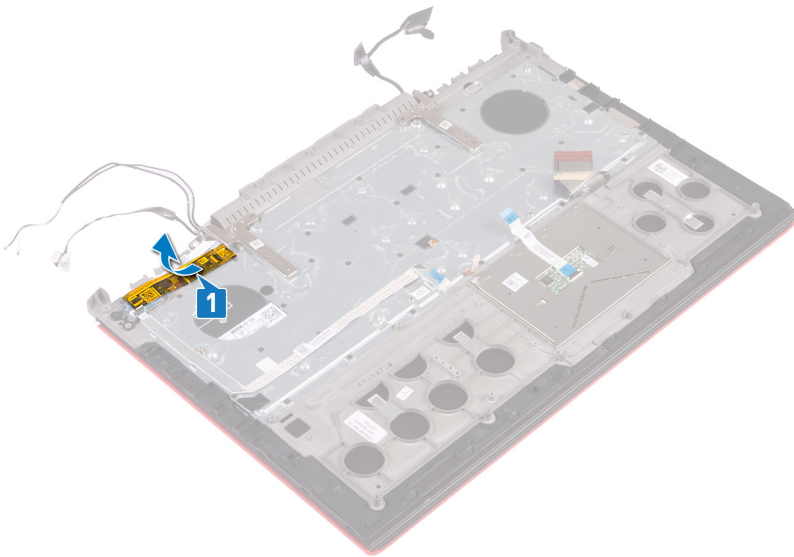

- 3 Öppna spärren och koppla ur kabeln för fingeravtrycksläsarkortet från fingeravtrycksläsarkortet.
- 4 Dra bort kabeln till strömbrytarkortet från enheten med handledsstödet.
- 5 Ta bort de två skruvarna (M2x3) som håller fast strömbrytarkortet i enheten med handledsstödet.
- 6 Lyft bort strömbrytarkortet med tillhörande kabel från handledsstödet.

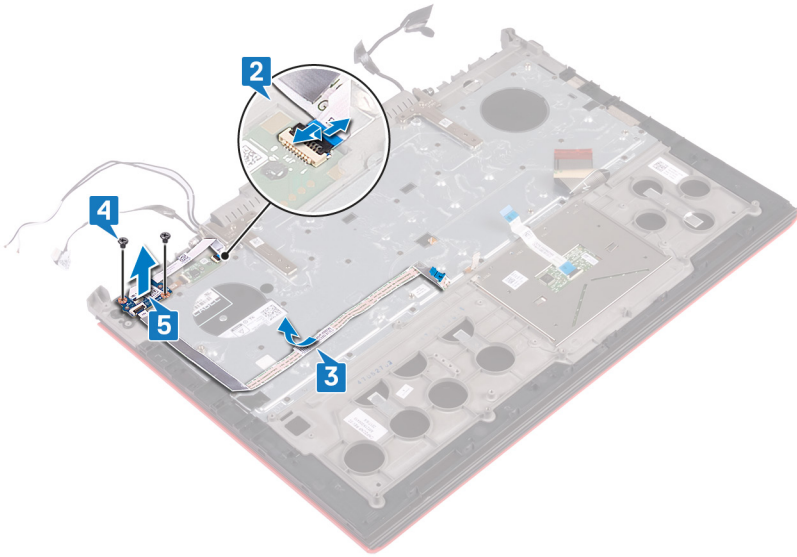

Sätta tillbaka strömbrytarkortet

⚠ VARNING: Innan du utför något arbete inuti datorn ska du läsa säkerhetsinstruktionerna som medföljde datorn och följa stegen i **Innan du utför något arbete inuti datorn**. När du har arbetat inuti datorn följer du anvisningarna i **När du har arbetat inuti datorn**. Mer information om bästa metoder för säkert handhavande finns på hemsidan för regelefterlevnad på www.dell.com/regulatory_compliance.

Ämnen:

- Procedur
- Nödvändiga efterhandsåtgärder

Procedur

- 1 Rikta in skruvhålen på strömbrytarkortet med skruvhålen i enheten med handledsstödet.
- 2 Sätt tillbaka de två skruvarna (M2x3) som håller fast strömbrytarkortet i enheten med handledsstödet.
- 3 Skjut in kabeln för fingeravtrycksläsarkortet i kontakten på fingeravtrycksläsarkortet och stäng spärren så att kabeln sitter på plats.
- 4 Fäst kabeln för strömbrytarkortet på handledsstödet.

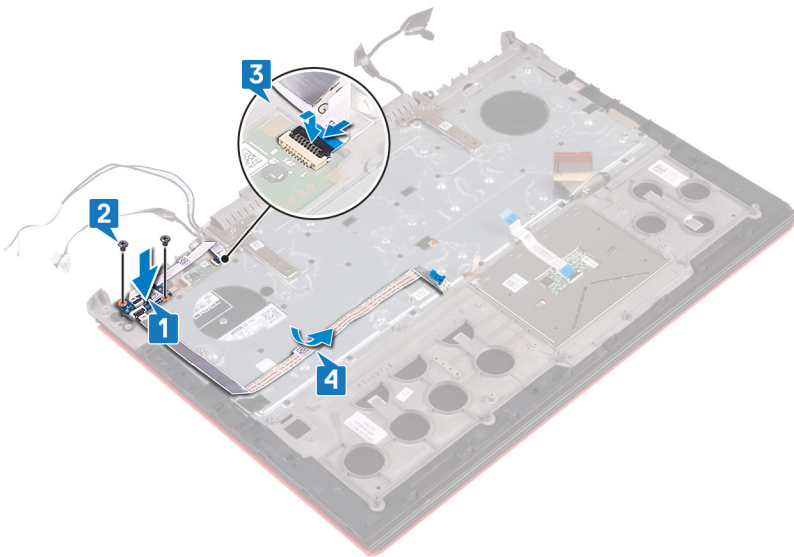

- 5 Sätt fast tejen som håller fast fingeravtrycksläsarkortet och strömbrytarkortet på handledsstödet.

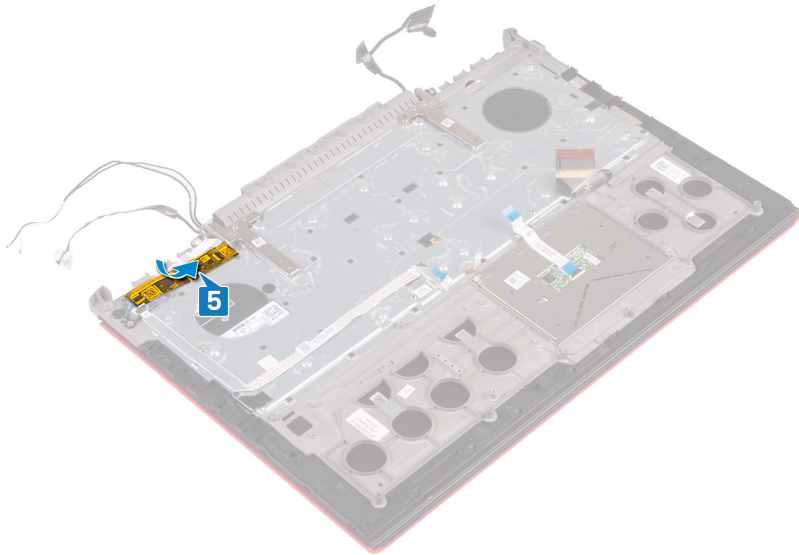

Nödvändiga efterhandsåtgärder

- 1 Följ anvisningarna i steg 8 till 23 i "Sätta tillbaka datorbasen".
- 2 Sätt tillbaka den bakre kåpan.
- 3 Sätt tillbaka batteriet.
- 4 Sätt tillbaka kåpan.

Ta bort fingeravtrycks läsarkortet

⚠ VARNING: Innan du utför något arbete inuti datorn ska du läsa säkerhetsinstruktionerna som medföljde datorn och följa stegen i **Innan du utför något arbete inuti datorn**. När du har arbetat inuti datorn följer du anvisningarna i **När du har arbetat inuti datorn**. Mer information om bästa metoder för säkert handhavande finns på hemsidan för regelefterlevnad på www.dell.com/regulatory_compliance.

Ämnen:

- Nödvändiga förhandsåtgärder
- Procedur

Nödvändiga förhandsåtgärder

- 1 Ta bort [kåpan](#).
- 2 Ta bort [batteriet](#).
- 3 Ta bort den [bakre kåpan](#).
- 4 Följ anvisningarna i steg 1 till 17 i [Ta bort datorbasen](#).
- 5 Ta bort [strömbrytarkortet](#).

Procedur

- 1 Ta bort de två skruvarna (M2 × 2) som håller fast fingeravtrycks läsarkortets fäste i handledsstödet.
- 2 Lyft upp fingeravtrycks läsarkortets fäste från handledsstödet.
- 3 Lyft upp fingeravtrycks läsarkortet från handledsstödet.

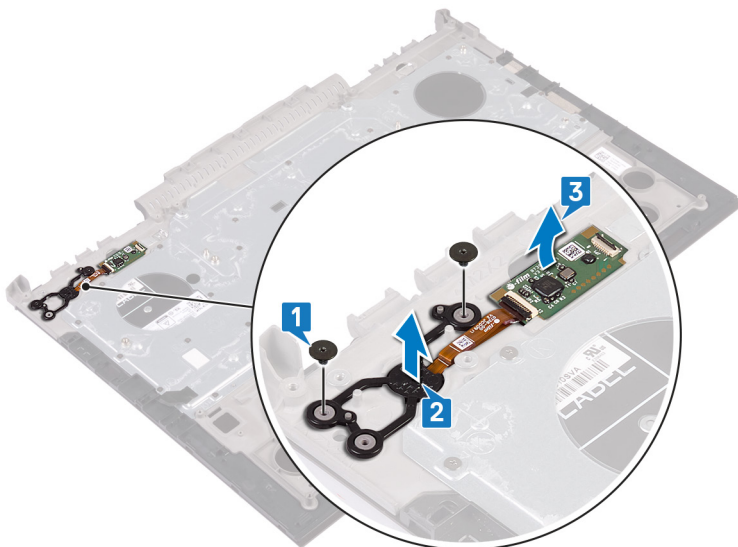

Sätta tillbaka fingeravtrycksläsarkortet

⚠ VARNING: Innan du utför något arbete inuti datorn ska du läsa säkerhetsinstruktionerna som medföljde datorn och följa stegen i **Innan du utför något arbete inuti datorn**. När du har arbetat inuti datorn följer du anvisningarna i **När du har arbetat inuti datorn**. Mer information om bästa metoder för säkert handhavande finns på hemsidan för regelefterlevnad på www.dell.com/regulatory_compliance.

Ämnen:

- Procedur
- Nödvändiga efterhandsåtgärder

Procedur

- 1 Rikta in kortet för fingeravtrycksläsaren och fästet för fingeravtrycksläsarens kort på handledsstödet.
- 2 Sätt tillbaka de två skruvarna (M2x2) som håller fingeravtrycksläsarkortet på enheten med handledsstödet.

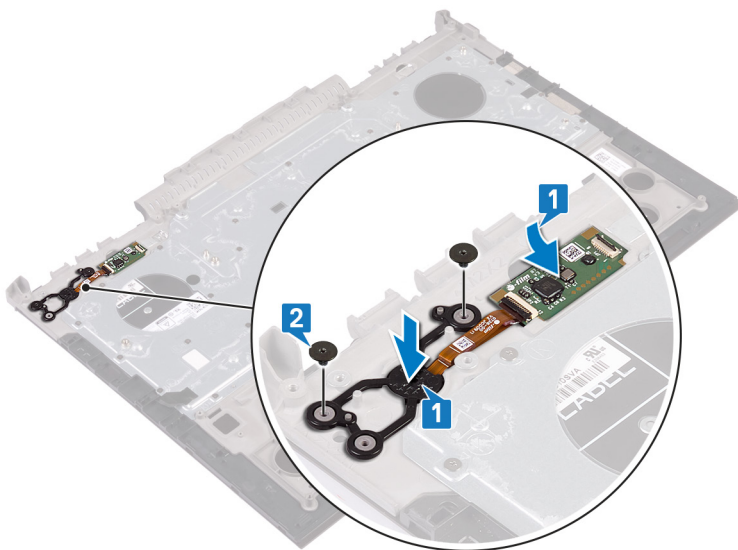

Nödvändiga efterhandsåtgärder

- 1 Byt ut [strömbrytarkortet](#).
- 2 Följ anvisningarna i steg 7 till 23 i [Sätta tillbaka datorbasen](#).
- 3 Sätt tillbaka den [bakre kåpan](#).
- 4 Sätt tillbaka [batteriet](#).
- 5 Sätt tillbaka [kåpan](#).

Ta bort pekplattan

⚠ VARNING: Innan du utför något arbete inuti datorn ska du läsa säkerhetsinstruktionerna som medföljde datorn och följa stegen i **Innan du utför något arbete inuti datorn**. När du har arbetat inuti datorn följer du anvisningarna i **När du har arbetat inuti datorn**. Mer information om bästa metoder för säkert handhavande finns på hemsidan för regelefterlevnad på www.dell.com/regulatory_compliance.

Ämnen:

- Nödvändiga förhandsåtgärder
- Procedur

Nödvändiga förhandsåtgärder

- 1 Ta bort **kåpan**.
- 2 Ta bort **batteriet**.
- 3 Ta bort den **bakre kåpan**.
- 4 Följ anvisningarna i steg 1 till 17 i **Ta bort datorbasen**.

Procedur

- 1 Ta bort tangentbordskabeln från pekplattan.
- 2 Ta bort de fyra skruvarna (M2x2) som håller fast pekplattan i handledsstödet.
- 3 Skjut och lyft bort pekplattan tillsammans med kabeln, i vinkel, från handledsstödet.

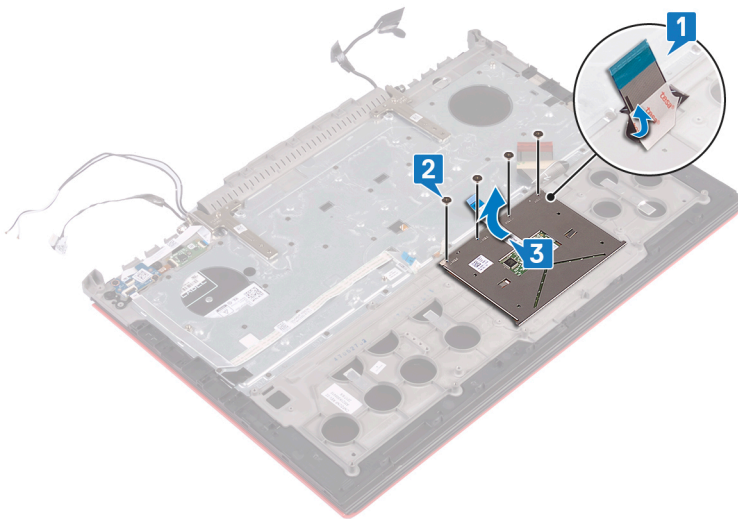

Sätta tillbaka pekplattan

⚠ VARNING: Innan du utför något arbete inuti datorn ska du läsa säkerhetsinstruktionerna som medföljde datorn och följa stegen i **Innan du utför något arbete inuti datorn**. När du har arbetat inuti datorn följer du anvisningarna i **När du har arbetat inuti datorn**. Mer information om bästa metoder för säkert handhavande finns på hemsidan för regelefterlevnad på www.dell.com/regulatory_compliance.

Ämnen:

- Procedur
- Nödvändiga efterhandsåtgärder

Procedur

1 Skjut in pekplattan på plats på handledsstödet.

i **OBS:** Se till att pekplattan är inriktad med hållarna som finns på enheten med handledsstöd och att avståndet på båda sidor om pekplattan är det samma.

2 Rikta in skruvhålen på pekplattan med skruvhålen i handledsstödet.

3 Sätt tillbaka de fyra skruvarna (M2x2) som håller fast pekplattan i handledsstödet.

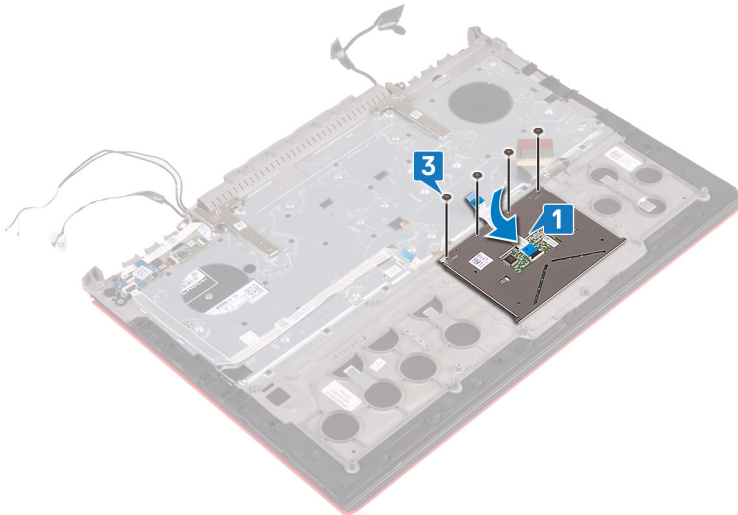

Nödvändiga efterhandsåtgärder

- 1 Följ anvisningarna i steg 7 till 23 i [Sätta tillbaka datorbasen](#).
- 2 Sätt tillbaka den [bakre kåpan](#).
- 3 Sätt tillbaka [batteriet](#).
- 4 Sätt tillbaka [kåpan](#).

Ta bort bildskärmsmonteringen

⚠ VARNING: Innan du utför något arbete inuti datorn ska du läsa säkerhetsinstruktionerna som medföljde datorn och följa stegen i **Innan du utför något arbete inuti datorn**. När du har arbetat inuti datorn följer du anvisningarna i **När du har arbetat inuti datorn**. Mer information om bästa metoder för säkert handhavande finns på hemsidan för regelefterlevnad på www.dell.com/regulatory_compliance.

Ämnen:

- Nödvändiga förhandsåtgärder
- Procedur

Nödvändiga förhandsåtgärder

- 1 Ta bort **kåpan**.
- 2 Ta bort **batteriet**.
- 3 Ta bort den **bakre kåpan**.
- 4 Ta bort **det trådlösa kortet**.
- 5 Följ anvisningarna i steg 1 till 17 i **Ta bort datorbasen**.

Procedur

- 1 Ta bort tejpsbitarna som håller fast bildskärmsgångjärnen på handledsstödet.
- 2 Ta bort de två skruvarna (M2,5x5) som håller fast bildskärmsgångjärnen i handledsstödet.
- 3 Öppna bildskärmsgångjärnen till en vinkel på 90 grader.

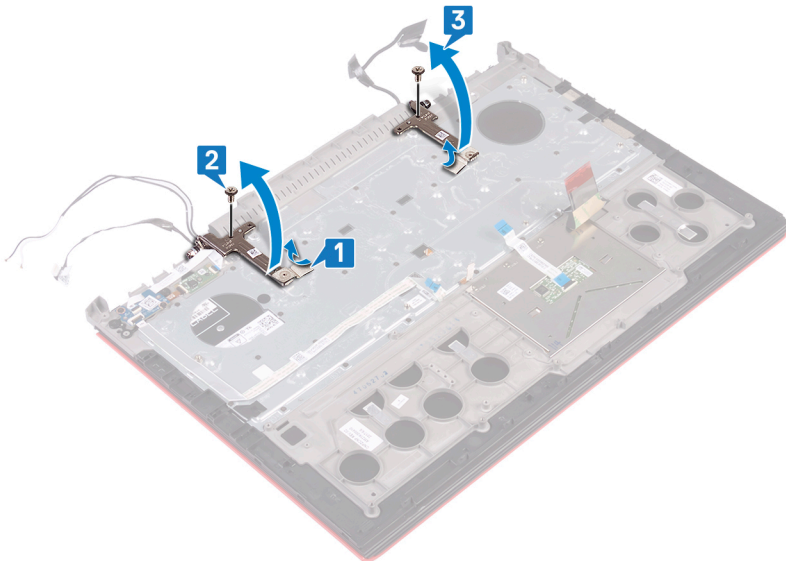

- 4 Lyft bort handledsstödet från bildskärmsmonteringen.

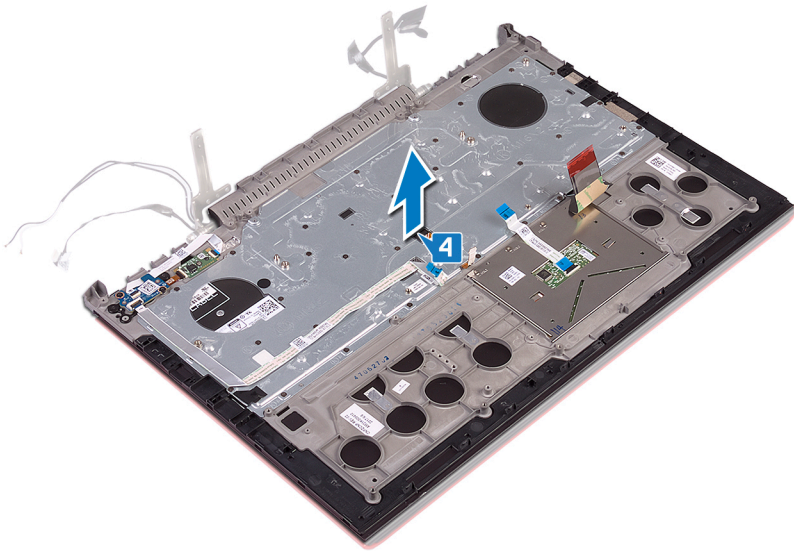

5 När stegen ovan är utförda återstår bara bildskärmsmonteringen.



Sätta tillbaka bildskärmsenheten

⚠ VARNING: Innan du utför något arbete inuti datorn ska du läsa säkerhetsinstruktionerna som medföljde datorn och följa stegen i **Innan du utför något arbete inuti datorn**. När du har arbetat inuti datorn följer du anvisningarna i **När du har arbetat inuti datorn**. Mer information om bästa metoder för säkert handhavande finns på hemsidan för regelefterlevnad på www.dell.com/regulatory_compliance.

Ämnen:

- Procedur
- Nödvändiga efterhandsåtgärder

Procedur

- 1 Lyft bort handledsstödet från bildskärmsmonteringen.

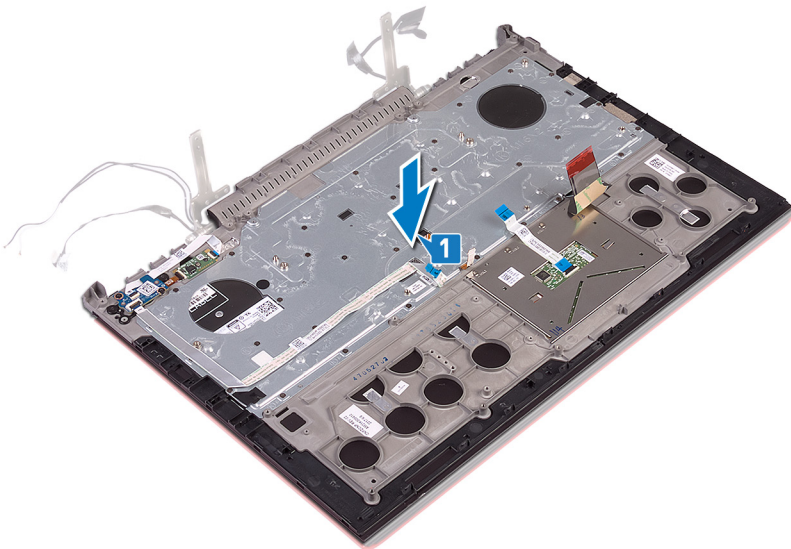

- 2 Med hjälp av justeringstapparna stänger du bildskärmens gångjärn.
- 3 Sätt tillbaka de två skruvarna (M2,5x5) som håller fast bildskärmsgångjärnen i handledsstödet.

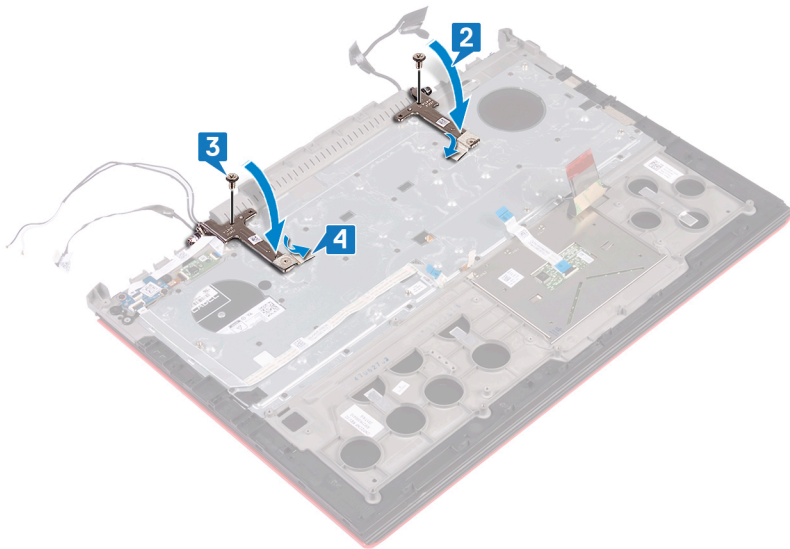

Nödvändiga efterhandsåtgärder

- 1 Följ anvisningarna i steg 7 till 23 i [Sätta tillbaka datorbasen](#).
- 2 Sätt tillbaka [det trådlösa kortet](#).
- 3 Sätt tillbaka den [bakre kåpan](#).
- 4 Sätt tillbaka [batteriet](#).
- 5 Sätt tillbaka [kåpan](#).

Ta bort tangentbordet

⚠ VARNING: Innan du utför något arbete inuti datorn ska du läsa säkerhetsinstruktionerna som medföljde datorn och följa stegen i **Innan du utför något arbete inuti datorn**. När du har arbetat inuti datorn följer du anvisningarna i **När du har arbetat inuti datorn**. Mer information om bästa metoder för säkert handhavande finns på hemsidan för regelefterlevnad på www.dell.com/regulatory_compliance.

Ämnen:

- Nödvändiga förhandsåtgärder
- Procedur

Nödvändiga förhandsåtgärder

- 1 Ta bort **kåpan**.
- 2 Ta bort **batteriet**.
- 3 Ta bort den **bakre kåpan**.
- 4 Ta bort **det trådlösa kortet**.
- 5 Följ anvisningarna i steg 1 till 17 i **Ta bort datorbasen**.
- 6 Ta bort **bildskärmsenheten**.

Procedur

- 1 Öppna haken och koppla bort kabeln för nätadapterporten från handledsstödet.
- 2 Ta bort kabeln för nätadapterporten från handledsstödet.
- 3 Ta bort tejpens som håller fast tangentbordsfästet på handledsstödet.

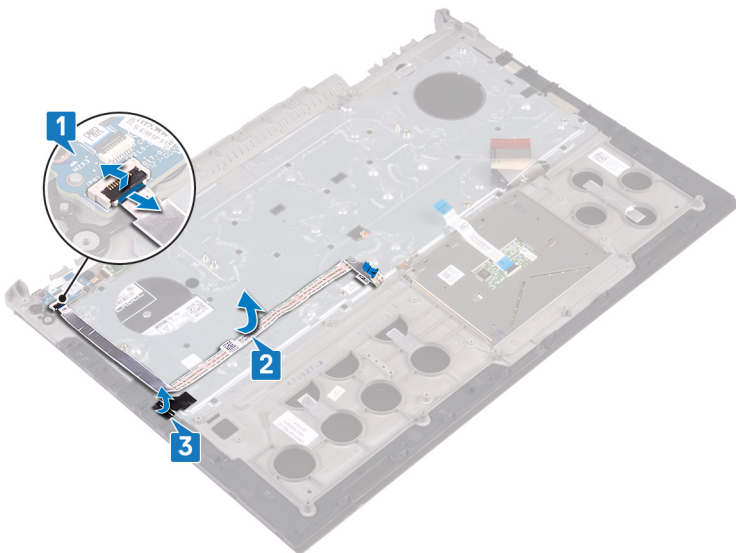

- 4 Ta bort de 30 skruvarna (M1,6 × 2,2) som håller fast tangentbordsfästet på handledsstödet.
- 5 Lyft bort tangentbordsfästet från handledsstödet.

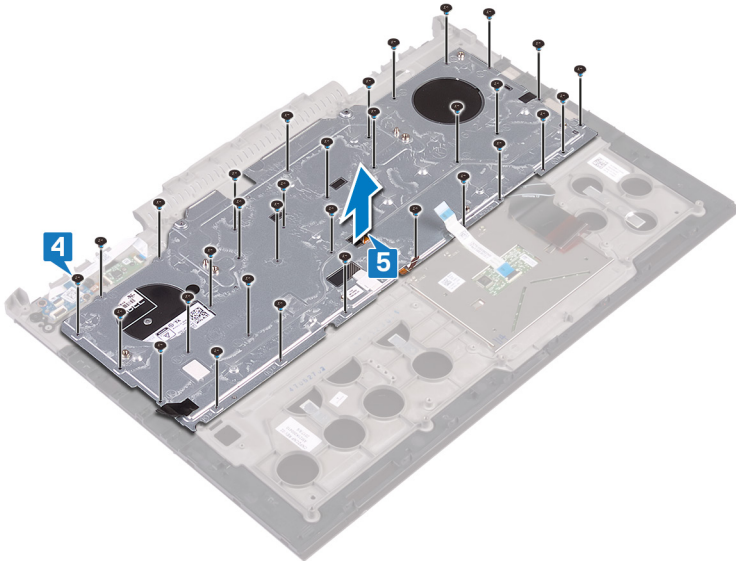

6 Lyft av tangentbordet, tillsammans med kablarna, från handledsstödet.

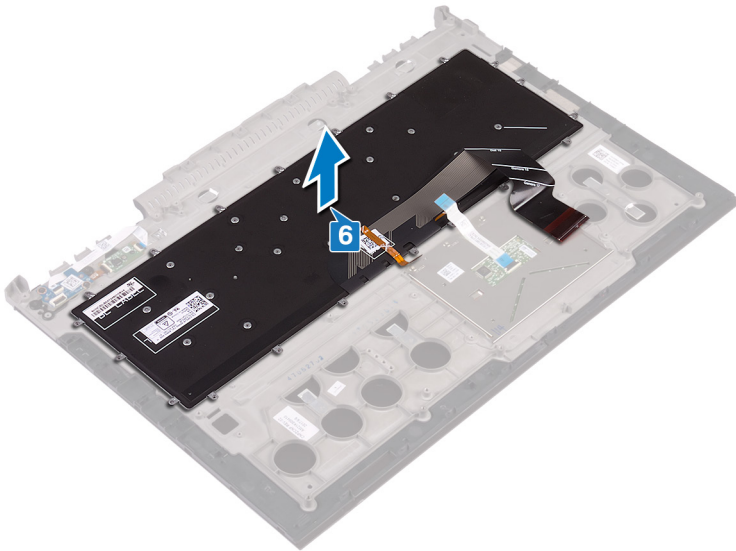

Sätta tillbaka tangentbordet

⚠ VARNING: Innan du utför något arbete inuti datorn ska du läsa säkerhetsinstruktionerna som medföljde datorn och följa stegen i **Innan du utför något arbete inuti datorn**. När du har arbetat inuti datorn följer du anvisningarna i **När du har arbetat inuti datorn**. Mer information om bästa metoder för säkert handhavande finns på hemsidan för regelefterlevnad på www.dell.com/regulatory_compliance.

Ämnen:

- Procedur
- Nödvändiga efterhandsåtgärder
- Vika tangentbordskablar

Procedur

ⓘ OBS: Om du installerar ett nytt tangentbord, lägg ihop kablar på samma sätt som de är ihoplagda på det gamla tangentbordet. Mer information finns i "[Vika tangentbordskablar](#)".

- 1 Placera tangentbordet på handledsstödet.

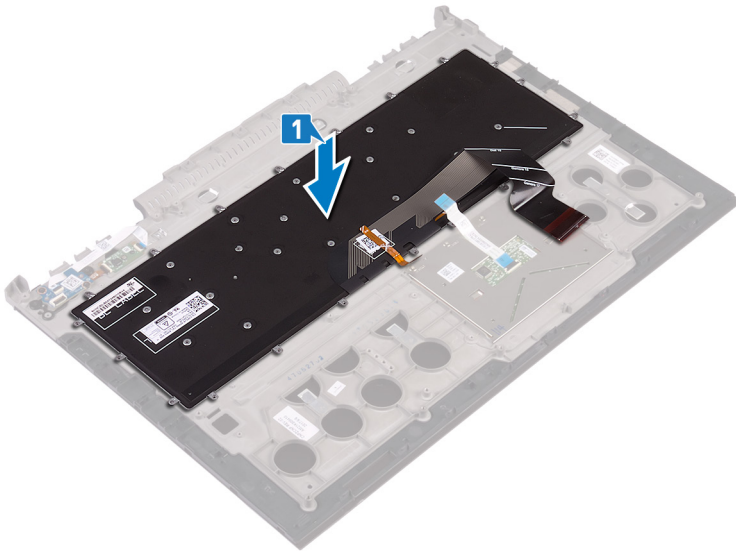

- 2 Rikta upp skruvhålen på tangentbordsfästet med skruvhålen på handledsstödet.
- 3 Ta bort de 30 (M1.6x2.2) skruvarna som håller fast tangentbordsfästet i enheten med handledsstödet.

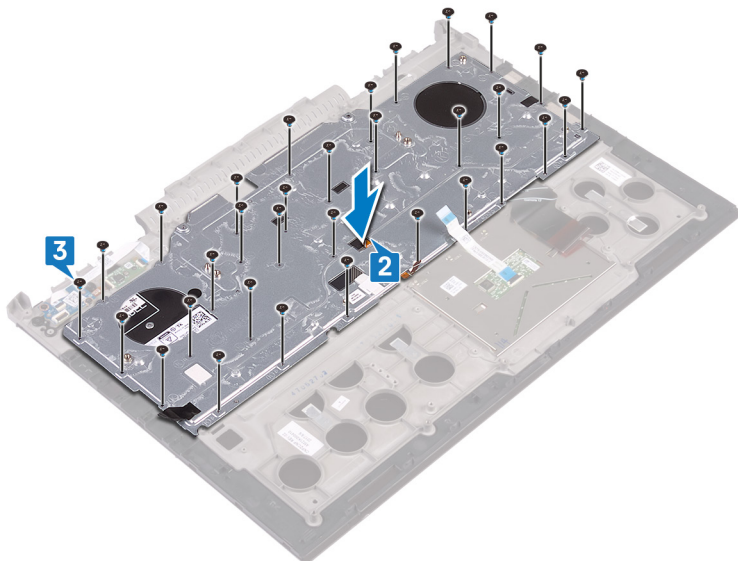

- 4 Sätt fast tejen som håller fast tangentbordsfästet på handledsstödet.
- 5 Fäst kabeln för nätadapterporten på handledsstödet.
- 6 Anslut kabeln för nätadapterporten till handledsstödet och stäng spärren så att kabeln sitter på plats.

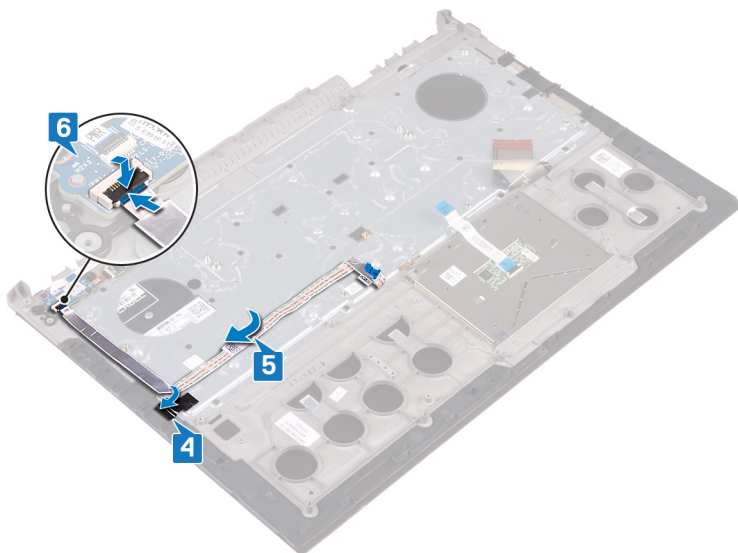

Nödvändiga efterhandsåtgärder

- 1 Sätt tillbaka bildskärmsenheten.
- 2 Följ anvisningarna i steg 7 till 23 i [Sätta tillbaka datorbasen](#).
- 3 Sätt tillbaka det trådlösa kortet.
- 4 Sätt tillbaka den bakre kåpan.
- 5 Sätt tillbaka batteriet.
- 6 Sätt tillbaka kåpan.

Vika tangentbordskablarna

⚠ | **VIKTIGT!:** Anlägg inte för mycket tryck när du viker kablarna.

Kablarna på tangentbordet är inte vikta när du tar emot ett nytt tangentbord. Följ dessa instruktioner för att vika kablarna på det nya tangentbordet på samma sätt som de är vikta på det gamla.

① **OBS: Kabeln för tangentbordets bakgrundsbelysning finns endast med om det finns bakgrundsbelyst tangentbord.**

- 1 Lägg märke till placeringen för att vika den nya tangentbordskabeln.

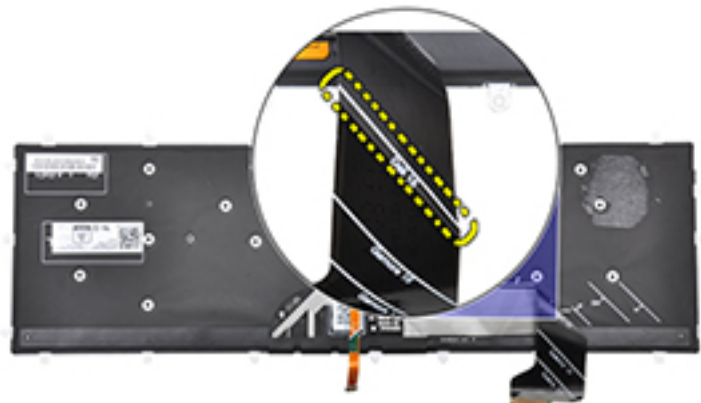

- 2 Vik försiktigt tangentbordskabeln och se till att änden följer vikinlinjen som visas på bilden. När den viks korrekt ska den högra kanten av tangentbordskabeln passas in bredvid linjen som anges på handledsstödet.

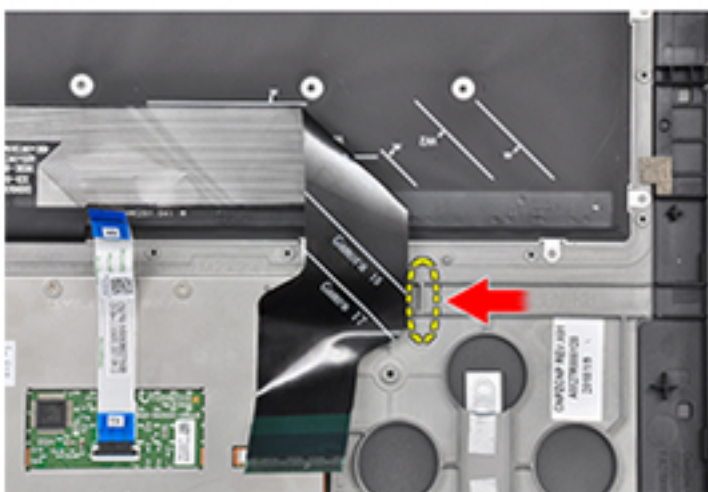

Ta bort handledsstödet

⚠ VARNING: Innan du utför något arbete inuti datorn ska du läsa säkerhetsinstruktionerna som medföljde datorn och följa stegen i **Innan du utför något arbete inuti datorn**. När du har arbetat inuti datorn följer du anvisningarna i **När du har arbetat inuti datorn**. Mer information om bästa metoder för säkert handhavande finns på hemsidan för regelefterlevnad på www.dell.com/regulatory_compliance.

Ämnen:

- Nödvändiga förhandsåtgärder
- Procedur

Nödvändiga förhandsåtgärder

- 1 Ta bort **kåpan**.
- 2 Ta bort **batteriet**.
- 3 Ta bort den **bakre kåpan**.
- 4 Ta bort **det trådlösa kortet**.
- 5 Följ anvisningarna i steg 1 till 17 i "Ta bort datorbasen".
- 6 Ta bort **bildskärmsenheten**.
- 7 Ta bort **strömbrytarkortet**.
- 8 Ta bort **fingeravtrycksläsarkortet**.
- 9 Ta bort **pekskivan**.
- 10 Ta bort **tangentbordet**.

Procedur

När stegen i förhandsåtgärderna är utförda återstår handledsstöds- och tangentbordsmonteringen.



Sätta tillbaka handledsstödet

⚠ VARNING: Innan du utför något arbete inuti datorn ska du läsa säkerhetsinstruktionerna som medföljde datorn och följa stegen i **Innan du utför något arbete inuti datorn**. När du har arbetat inuti datorn följer du anvisningarna i **När du har arbetat inuti datorn**. Mer information om bästa metoder för säkert handhavande finns på hemsidan för regelefterlevnad på www.dell.com/regulatory_compliance.

Ämnen:

- Procedur
- Nödvändiga efterhandsåtgärder

Procedur

Placera handledsstödet på en ren och plan yta.



Nödvändiga efterhandsåtgärder

- 1 Sätt tillbaka [tangentbordet](#).
- 2 Sätt tillbaka [pekskivan](#).
- 3 Sätt tillbaka [fingeravtrycks-läsarkortet](#).
- 4 Byt ut [strömbrytarkortet](#).
- 5 Sätt tillbaka [bildskärmsenheten](#).
- 6 Följ anvisningarna i steg 7 till 23 i "Sätta tillbaka datorbasen".
- 7 Sätt tillbaka [det trådlösa kortet](#).
- 8 Sätt tillbaka den [bakre kåpan](#).
- 9 Sätt tillbaka [batteriet](#).
- 10 Sätt tillbaka [kåpan](#).

Ta bort bildskärmsramen

⚠ VARNING: Innan du utför något arbete inuti datorn ska du läsa säkerhetsinstruktionerna som medföljde datorn och följa stegen i **Innan du utför något arbete inuti datorn**. När du har arbetat inuti datorn följer du anvisningarna i **När du har arbetat inuti datorn**. Mer information om bästa metoder för säkert handhavande finns på hemsidan för regelefterlevnad på www.dell.com/regulatory_compliance.

Ämnen:

- Nödvändiga förhandsåtgärder
- Procedur

Nödvändiga förhandsåtgärder

- 1 Ta bort **kåpan**.
- 2 Ta bort **batteriet**.
- 3 Ta bort den **bakre kåpan**.
- 4 Ta bort **det trådlösa kortet**.
- 5 Följ anvisningarna i steg 1 till 17 i **Ta bort datorbasen**.
- 6 Ta bort **bildskärmsenheten**.

Procedur

- 1 Bänd försiktigt upp de inre kanterna på bildskärmsramen med fingrarna.
- 2 Bänd försiktigt upp de yttre hörnen av bildskärmsinfattningen med en plastrits.
- 3 Bänd försiktigt bort bildskärmsramen från bildskärmsmonteringen.
- 4 Lyft bort bildskärmsramen från bildskärmsenheten.

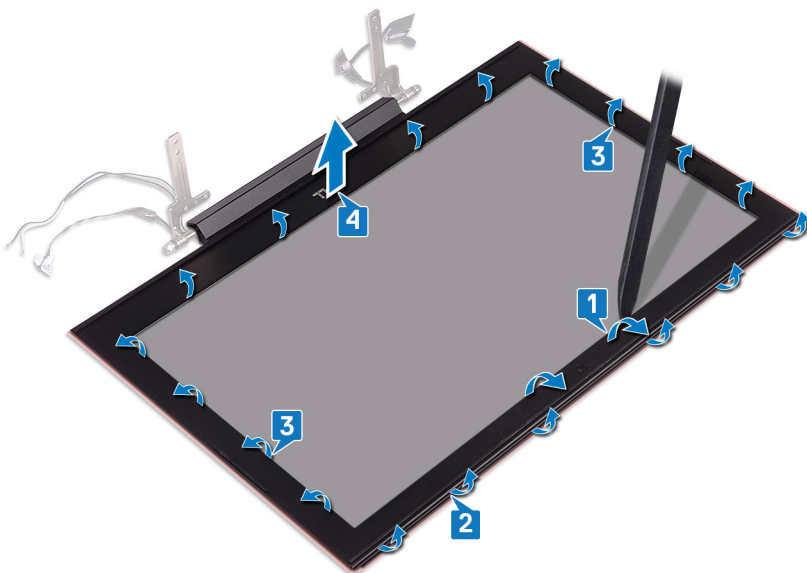



Sätta tillbaka bildskärmsramen

⚠ VARNING: Innan du utför något arbete inuti datorn ska du läsa säkerhetsinstruktionerna som medföljde datorn och följa stegen i **Innan du utför något arbete inuti datorn**. När du har arbetat inuti datorn följer du anvisningarna i **När du har arbetat inuti datorn**. Mer information om bästa metoder för säkert handhavande finns på hemsidan för regelefterlevnad på www.dell.com/regulatory_compliance.

Ämnen:

- Procedur
- Nödvändiga efterhandsåtgärder

Procedur

Passa in bildskärmsramen med bildskärmens bakre kåpa och snäpp försiktigt bildskärmsramen på plats.

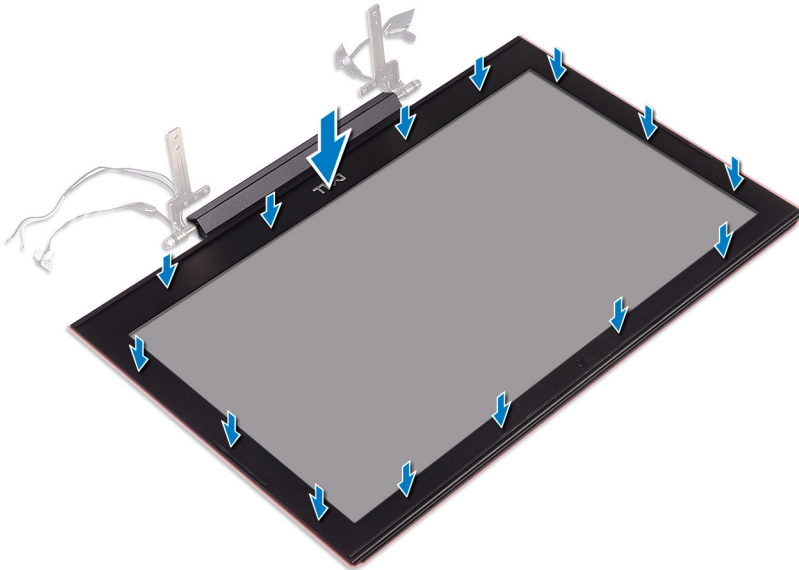

Nödvändiga efterhandsåtgärder

- 1 Sätt tillbaka bildskärmsenheten.
- 2 Följ anvisningarna i steg 7 till 23 i **Sätta tillbaka datorbasen**.
- 3 Sätt tillbaka det trådlösa kortet.
- 4 Sätt tillbaka den bakre kåpan.
- 5 Sätt tillbaka batteriet.
- 6 Sätt tillbaka kåpan.

Ta bort bildskärmsgångjärnen

⚠ VARNING: Innan du utför något arbete inuti datorn ska du läsa säkerhetsinstruktionerna som medföljde datorn och följa stegen i **Innan du utför något arbete inuti datorn**. När du har arbetat inuti datorn följer du anvisningarna i **När du har arbetat inuti datorn**. Mer information om bästa metoder för säkert handhavande finns på hemsidan för regelefterlevnad på www.dell.com/regulatory_compliance.

Ämnen:

- Nödvändiga förhandsåtgärder
- Procedur

Nödvändiga förhandsåtgärder

- 1 Ta bort **kåpan**.
- 2 Ta bort **batteriet**.
- 3 Ta bort den **bakre kåpan**.
- 4 Ta bort **det trådlösa kortet**.
- 5 Följ anvisningarna i steg 1 till 17 i **Ta bort datorbasen**.
- 6 Ta bort **bildskärmsenheten**.
- 7 Ta bort **bildskärmsramen**.

Procedur

- 1 Dra bort tejp som håller fast bildskärmsgångjärnet på bildskärmens bakre kåpa.

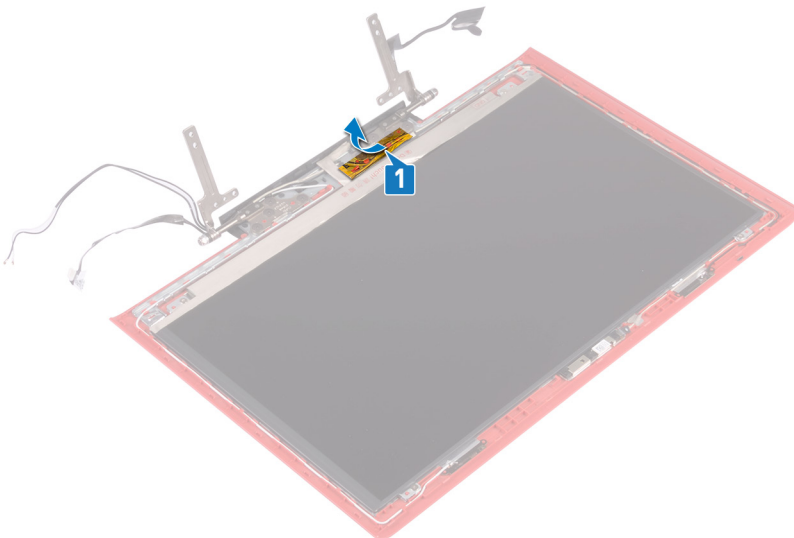

- 2 Ta bort de åtta skruvarna (M2,5x2,5) som håller fast bildskärmsgångjärnen i bildskärmens bakre kåpa.
- 3 Lyft bort bildskärmsgångjärnen från bildskärmens bakre kåpa.

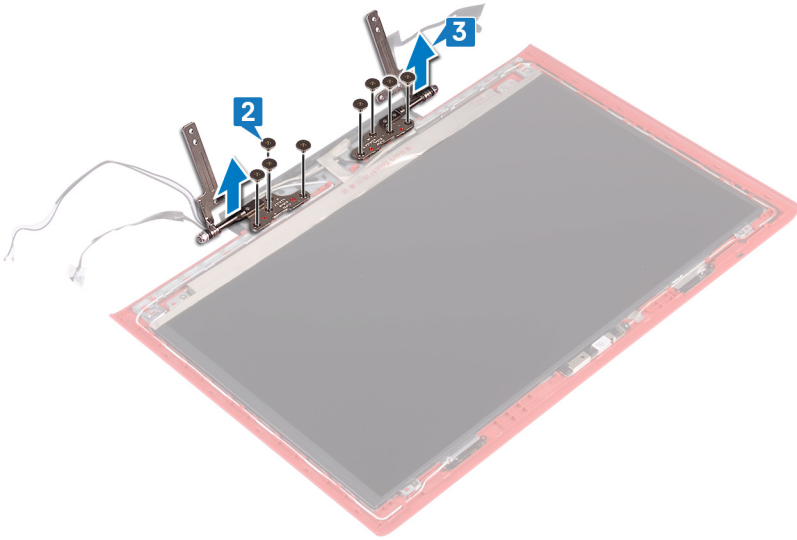

Sätta tillbaka bildskärmsgångjärnen

⚠ VARNING: Innan du utför något arbete inuti datorn ska du läsa säkerhetsinstruktionerna som medföljde datorn och följa stegen i **Innan du utför något arbete inuti datorn**. När du har arbetat inuti datorn följer du anvisningarna i **När du har arbetat inuti datorn**. Mer information om bästa metoder för säkert handhavande finns på hemsidan för regelefterlevnad på www.dell.com/regulatory_compliance.

Ämnen:

- Procedur
- Nödvändiga efterhandsåtgärder

Procedur

- 1 Rikta in skruvhålen i bildskärmsgångjärnen med skruvhålen i bildskärmens bakre kåpa.
- 2 Sätt tillbaka de åtta skruvarna (M2,5x2,5) som håller fast bildskärmsgångjärnen i bildskärmens bakre kåpa.

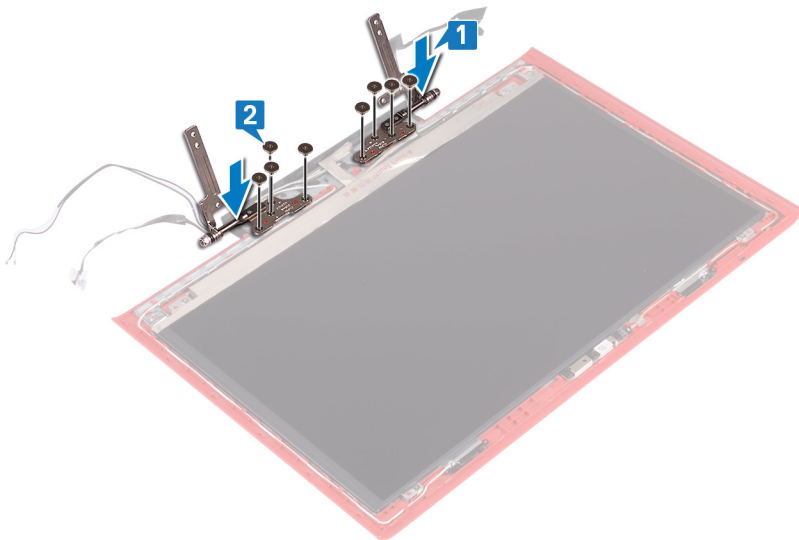

- 3 Sätt fast tejpens som håller fast bildskärmsgångjärmet i bildskärmens bakre hölje.

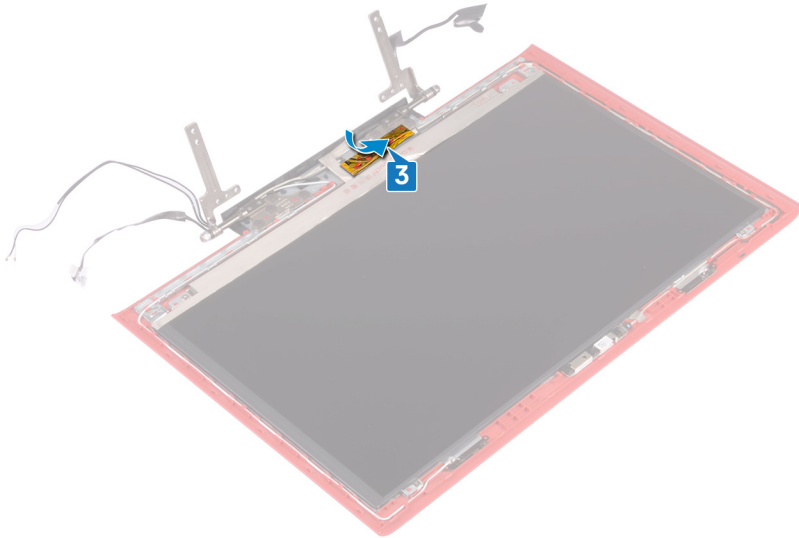

Nödvändiga efterhandsåtgärder

- 1 Sätt tillbaka bildskärmsramen.
- 2 Sätt tillbaka bildskärmsenheten.
- 3 Följ anvisningarna i steg 7 till 23 i [Sätta tillbaka datorbasen](#).
- 4 Sätt tillbaka [det trådlösa kortet](#).
- 5 Sätt tillbaka den [bakre kåpan](#).
- 6 Sätt tillbaka [batteriet](#).
- 7 Sätt tillbaka [kåpan](#).

Ta bort bildskärmspanelen

⚠ VARNING: Innan du utför något arbete inuti datorn ska du läsa säkerhetsinstruktionerna som medföljde datorn och följa stegen i **Innan du utför något arbete inuti datorn**. När du har arbetat inuti datorn följer du anvisningarna i **När du har arbetat inuti datorn**. Mer information om bästa metoder för säkert handhavande finns på hemsidan för regelefterlevnad på www.dell.com/regulatory_compliance.

Ämnen:

- [Nödvändiga förhandsåtgärder](#)
- [Procedur](#)

Nödvändiga förhandsåtgärder

- 1 Ta bort [kåpan](#).
- 2 Ta bort [batteriet](#).
- 3 Ta bort den [bakre kåpan](#).
- 4 Ta bort [det trådlösa kortet](#).
- 5 Följ anvisningarna i steg 1 till 17 i [Ta bort datorbasen](#).
- 6 Ta bort [bildskärmsenheten](#).
- 7 Ta bort [bildskärmsramen](#).

Procedur

- 1 Ta bort de fyra skruvarna (M2x2,5) som håller fast bildskärmspanelen vid bildskärmens kåpa.
- 2 Lyft försiktigt upp bildskärmspanelen och vänd den upp och ned.

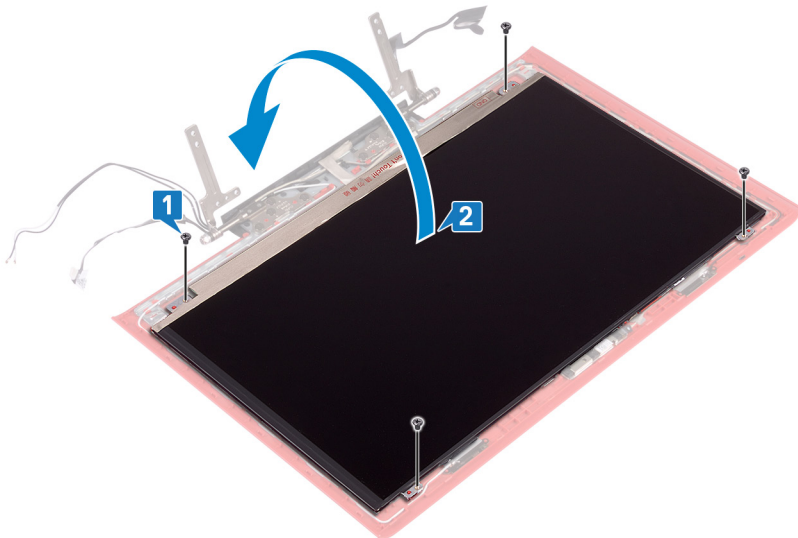

- 3 Ta bort tejp som håller fast bildskärmskabeln i bildskärmspanelen.
- 4 Öppna spärren och koppla ur kabeln för bildskärmen från bildskärmspanelen.
- 5 Lyft bort bildskärmspanelen från bildskärmens bakre kåpa.

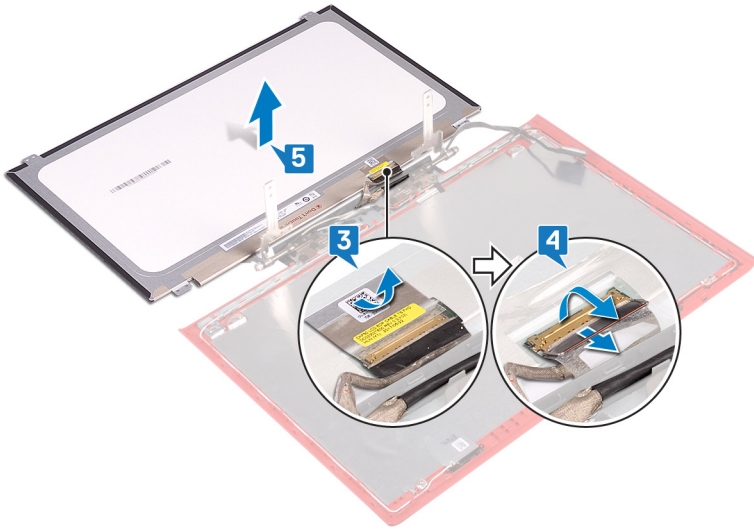

Sätta tillbaka bildskärmspanelen

⚠ VARNING: Innan du utför något arbete inuti datorn ska du läsa säkerhetsinstruktionerna som medföljde datorn och följa stegen i **Innan du utför något arbete inuti datorn**. När du har arbetat inuti datorn följer du anvisningarna i **När du har arbetat inuti datorn**. Mer information om bästa metoder för säkert handhavande finns på hemsidan för regelefterlevnad på www.dell.com/regulatory_compliance.

Ämnen:

- Procedur
- Nödvändiga efterhandsåtgärder

Procedur

- 1 Skjut in bildskärmskabeln i kontakten på bildskärmspanelen och stäng spärren så att kabeln sitter fast.
- 2 Sätt fast tejsen som håller fast bildskärmskabeln i bildskärmspanelen.

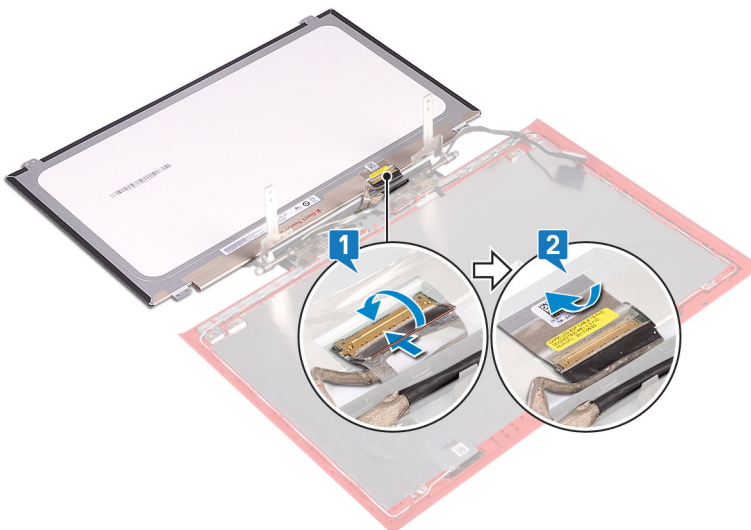

- 3 Vänd försiktigt på bildskärmspanelen och placera den på bildskärmens bakre kåpa.
- 4 Passa in skruvhålen i bildskärmspanelen med skruvhålen i bildskärmens bakre kåpa.
- 5 Sätt tillbaka de fyra skruvarna (M2x2,5) som håller fast bildskärmspanelen vid bildskärmens bakre kåpa.

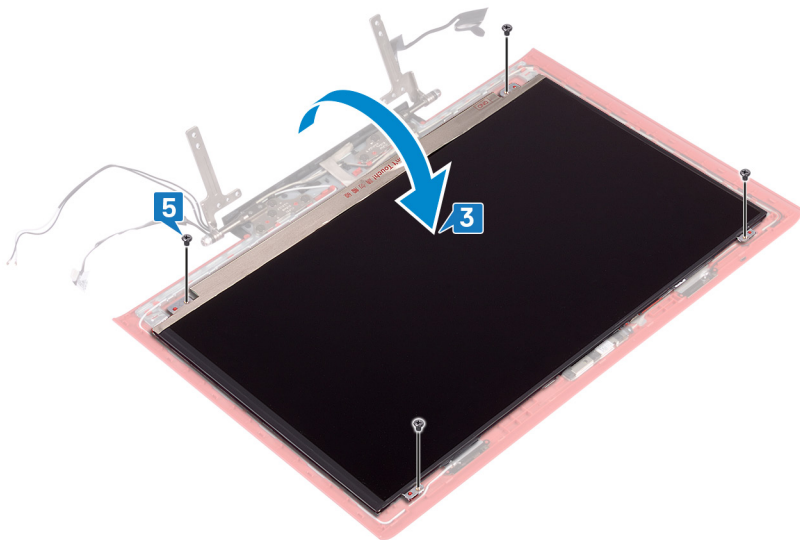

Nödvändiga efterhandsåtgärder

- 1 Sätt tillbaka bildskärmsramen.
- 2 Sätt tillbaka bildskärmsenheten.
- 3 Följ anvisningarna i steg 7 till 23 i [Sätta tillbaka datorbasen](#).
- 4 Sätt tillbaka [det trådlösa kortet](#).
- 5 Sätt tillbaka den [bakre kåpan](#).
- 6 Sätt tillbaka [batteriet](#).
- 7 Sätt tillbaka [kåpan](#).

Ta bort bildskärmskabeln

⚠ VARNING: Innan du utför något arbete inuti datorn ska du läsa säkerhetsinstruktionerna som medföljde datorn och följa stegen i **Innan du utför något arbete inuti datorn**. När du har arbetat inuti datorn följer du anvisningarna i **När du har arbetat inuti datorn**. Mer information om bästa metoder för säkert handhavande finns på hemsidan för regelefterlevnad på www.dell.com/regulatory_compliance.

Ämnen:

- Nödvändiga förhandsåtgärder
- Procedur

Nödvändiga förhandsåtgärder

- 1 Ta bort **kåpan**.
- 2 Ta bort **batteriet**.
- 3 Ta bort den **bakre kåpan**.
- 4 Ta bort **det trådlösa kortet**.
- 5 Följ anvisningarna i steg 1 till 17 i **Ta bort datorbasen**.
- 6 Ta bort **bildskärmsenheten**.
- 7 Ta bort **bildskärmsramen**.
- 8 Ta bort **bildskärmspanelen**.

Procedur

- 1 Observera dragningen av antennkabeln och ta bort bildskärmskabeln från kabelhållarna på bildskärmens bakre kåpa och antennenheten.
- 2 Lyft av bildskärmskabeln från bildskärmens bakhölje och antenmonteringen.

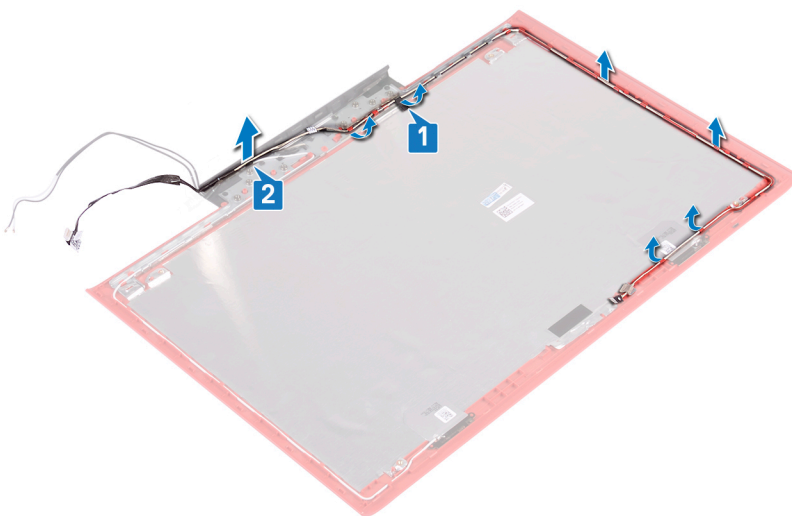

Sätta tillbaka bildskärmskabeln

⚠ VARNING: Innan du utför något arbete inuti datorn ska du läsa säkerhetsinstruktionerna som medföljde datorn och följa stegen i **Innan du utför något arbete inuti datorn**. När du har arbetat inuti datorn följer du anvisningarna i **När du har arbetat inuti datorn**. Mer information om bästa metoder för säkert handhavande finns på hemsidan för regelefterlevnad på www.dell.com/regulatory_compliance.

Ämnen:

- Procedur
- Nödvändiga efterhandsåtgärder

Procedur

- 1 Dra bort bildskärmskabeln från bildskärmens bakre kåpa och antennenmonteringen.
- 2 Dra bildskärmskabeln genom kabelhållarna på bildskärmens bakre hölje och antennenheten.

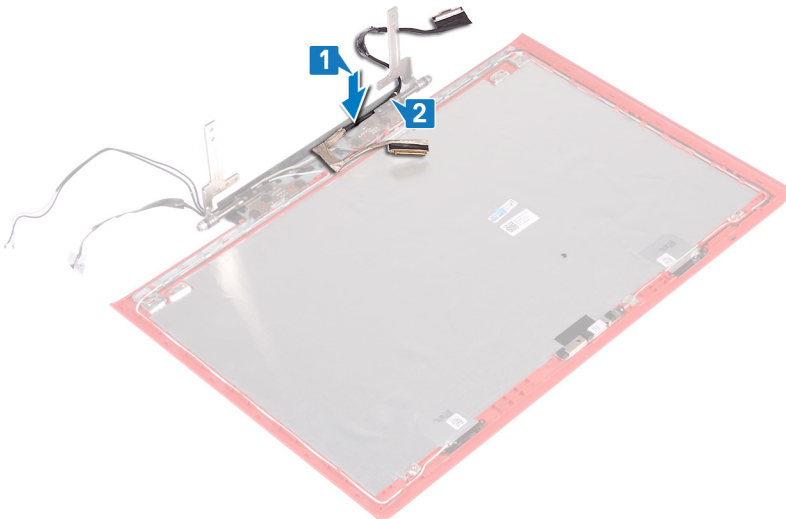

- 3 Sätt fast tejpens som håller fast bildskärmskabeln i bildskärmens bakre kåpa och antennenmonteringen.

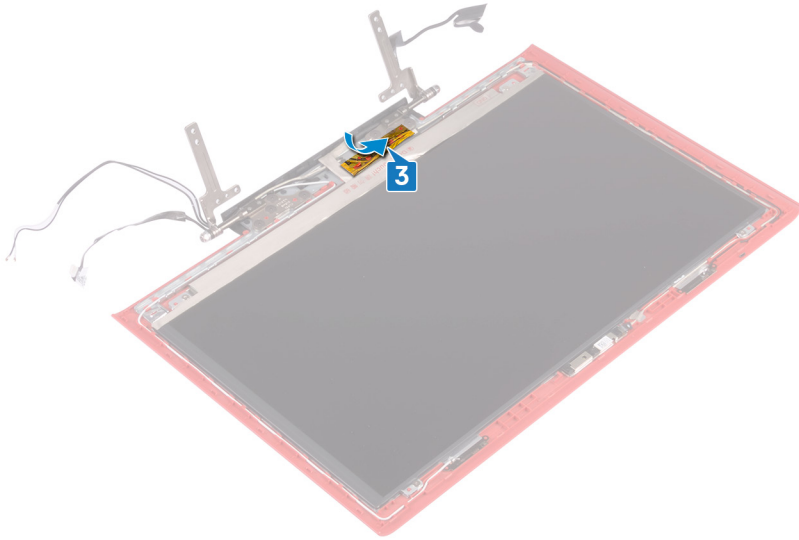

Nödvändiga efterhandsåtgärder

- 1 Sätt tillbaka bildskärmspanelen.
- 2 Sätt tillbaka bildskärmsramen.
- 3 Sätt tillbaka bildskärmsenheten.
- 4 Följ anvisningarna i steg 7 till 23 i [Sätta tillbaka datorbasen](#).
- 5 Sätt tillbaka [det trådlösa kortet](#).
- 6 Sätt tillbaka den [bakre kåpan](#).
- 7 Sätt tillbaka [batteriet](#).
- 8 Sätt tillbaka [kåpan](#).

Ta bort kameran

⚠ VARNING: Innan du utför något arbete inuti datorn ska du läsa säkerhetsinstruktionerna som medföljde datorn och följa stegen i **Innan du utför något arbete inuti datorn**. När du har arbetat inuti datorn följer du anvisningarna i **När du har arbetat inuti datorn**. Mer information om bästa metoder för säkert handhavande finns på hemsidan för regelefterlevnad på www.dell.com/regulatory_compliance.

Ämnen:

- Nödvändiga förhandsåtgärder
- Procedur

Nödvändiga förhandsåtgärder

- 1 Ta bort **kåpan**.
- 2 Ta bort **batteriet**.
- 3 Ta bort den **bakre kåpan**.
- 4 Ta bort **det trådlösa kortet**.
- 5 Följ anvisningarna i steg 1 till 17 i **Ta bort datorbasen**.
- 6 Ta bort **bildskärmsenheten**.
- 7 Ta bort **bildskärmsramen**.
- 8 Ta bort **bildskärmspanelen**.

Procedur

- 1 Använd en plastrits och bänd försiktigt bort kameran från bildskärmens bakhölje och antennenmonteringen.
- 2 Öppna haken och koppla bort kamerakabeln från kameran.
- 3 Dra bort kameran från bildskärmens bakre kåpa och antennenmonteringen.

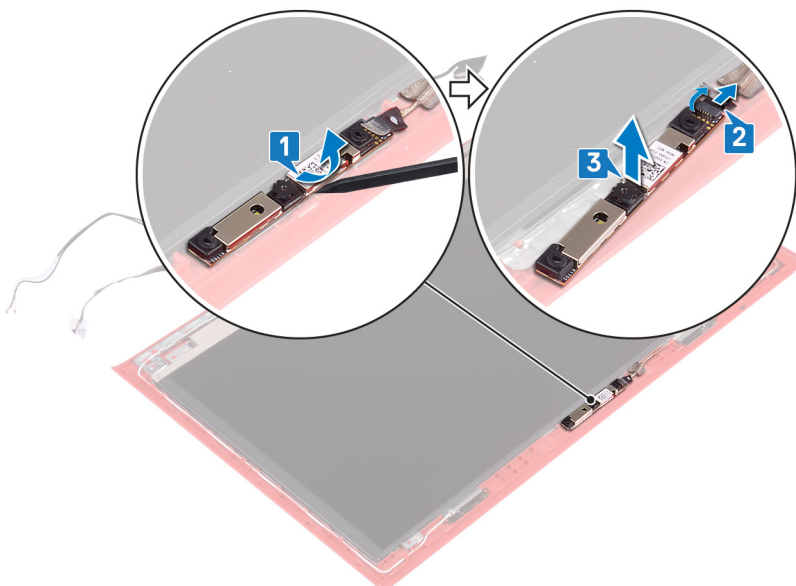

Sätta tillbaka kameran

⚠ VARNING: Innan du utför något arbete inuti datorn ska du läsa säkerhetsinstruktionerna som medföljde datorn och följa stegen i **Innan du utför något arbete inuti datorn**. När du har arbetat inuti datorn följer du anvisningarna i **När du har arbetat inuti datorn**. Mer information om bästa metoder för säkert handhavande finns på hemsidan för regelefterlevnad på www.dell.com/regulatory_compliance.

Ämnen:

- Procedur
- Nödvändiga efterhandsåtgärder

Procedur

- 1 Rikta in kameran mot inriktningsstolparna på bildskärmens bakre kåpa och antennenmonteringen och snäpp fast kameran på plats.
- 2 Anslut kamerakabeln till kameran och stäng spärren så att kabeln sitter på plats.

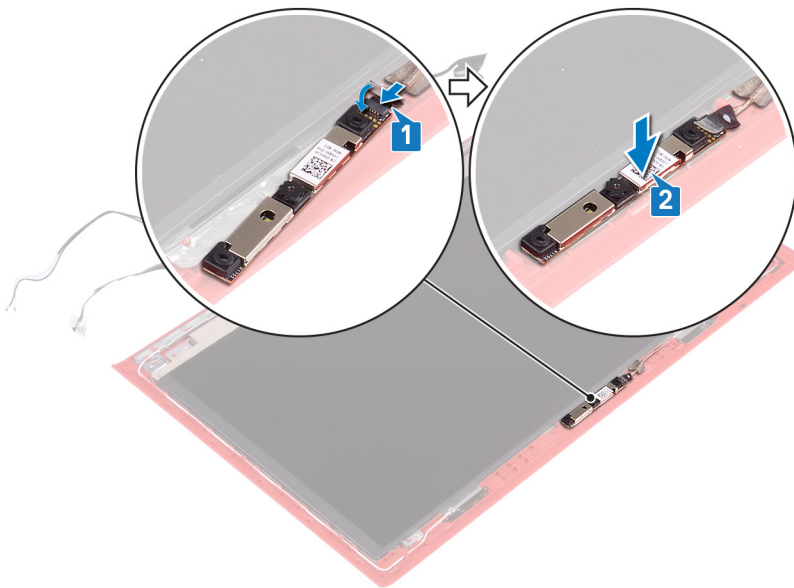

Nödvändiga efterhandsåtgärder

- 1 Sätt tillbaka bildskärmspanelen.
- 2 Sätt tillbaka bildskärmsramen.
- 3 Sätt tillbaka bildskärmsenheten.
- 4 Följ anvisningarna i steg 7 till 23 i **Sätta tillbaka datorbasen**.
- 5 Sätt tillbaka det trådlösa kortet.
- 6 Sätt tillbaka den bakre kåpan.
- 7 Sätt tillbaka batteriet.
- 8 Sätt tillbaka kåpan.

Ta bort bildskärmens bakre kåpa och antenmonteringen

⚠ VARNING: Innan du utför något arbete inuti datorn ska du läsa säkerhetsinstruktionerna som medföljde datorn och följa stegen i **Innan du utför något arbete inuti datorn**. När du har arbetat inuti datorn följer du anvisningarna i **När du har arbetat inuti datorn**. Mer information om bästa metoder för säkert handhavande finns på hemsidan för regelefterlevnad på www.dell.com/regulatory_compliance.

Ämnen:

- Nödvändiga förhandsåtgärder
- Procedur

Nödvändiga förhandsåtgärder

- 1 Ta bort **kåpan**.
- 2 Ta bort **batteriet**.
- 3 Ta bort **det trådlösa kortet**.
- 4 Ta bort den **bakre kåpan**.
- 5 Följ anvisningarna i steg 1 till 17 i "Ta bort datorbasen".
- 6 Ta bort **bildskärmsenheten**.
- 7 Ta bort **bildskärmsramen**.
- 8 Ta bort **bildskärmsgångjärnen**.
- 9 Ta bort **bildskärmspanelen**.
- 10 Ta bort **bildskärmskabeln**.
- 11 Ta bort **kameran**.

Procedur

- 1 Ta bort tejp som håller fast kamerakabeln i bildskärmens bakre kåpa och antennenheten.
- 2 Observera dragningen av kamerakabeln och ta bort kabeln från kabelhållarna på bildskärmens bakre kåpa och antennenheten.

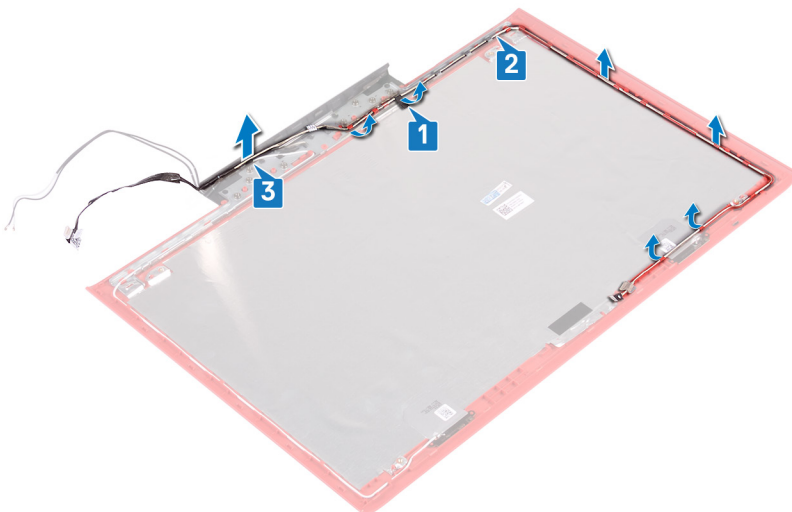

3 När stegen ovan är utförda återstår bildskärmens bakre kåpa och antennenheten.



Sätta tillbaka bildskärmens bakre kåpa och antenmonteringen

⚠ VARNING: Innan du utför något arbete inuti datorn ska du läsa säkerhetsinstruktionerna som medföljde datorn och följa stegen i **Innan du utför något arbete inuti datorn**. När du har arbetat inuti datorn följer du anvisningarna i **När du har arbetat inuti datorn**. Mer information om bästa metoder för säkert handhavande finns på hemsidan för regelefterlevnad på www.dell.com/regulatory_compliance.

Ämnen:

- Procedur
- Nödvändiga efterhandsåtgärder

Procedur

- 1 Dra kamerakabeln genom kabelhållarna på bildskärmens bakre hölje och antennenheten.
- 2 Sätt fast tejen som håller fast kamerakabeln i bildskärmens bakre kåpa och antenmonteringen.

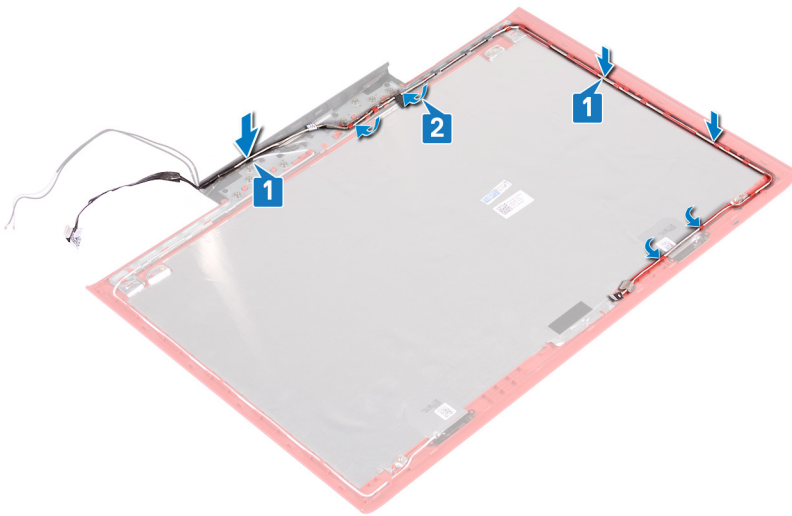

Nödvändiga efterhandsåtgärder

- 1 Sätt tillbaka kameran.
- 2 Sätt tillbaka bildskärmskabeln.
- 3 Sätt tillbaka bildskärmspanelen.
- 4 Sätt tillbaka bildskärmsgångjärnen.
- 5 Sätt tillbaka bildskärmsramen.
- 6 Sätt tillbaka bildskärmsenheten.
- 7 Följ anvisningarna i steg 7 till 23 i **Sätta tillbaka datorbasen**.
- 8 Sätt tillbaka den bakre kåpan.
- 9 Sätt tillbaka det trådlösa kortet.

- 10 Sätt tillbaka batteriet.
- 11 Sätt tillbaka kåpan.

Hämta drivrutiner

Hämta ljuddrivrutinen

- 1 Starta datorn.
- 2 Gå till www.dell.com/support.
- 3 Ange servicenumret för din dator och klicka sedan på **Skicka**.

OBS: Om du inte har servicenumret använder du funktionen för automatisk identifiering eller slår upp din datormodell manuellt.

- 4 Klicka på **Drivers & Downloads (Drivrutiner och hämtningar)**.
- 5 Klicka på knappen **Identifiera drivrutiner**.
- 6 Granska och godkänn villkoren för att använda **SupportAssist** och klicka sedan på **Continue (fortsätt)**.
- 7 Om det behövs börjar datorn ladda ned och installera **SupportAssist**.

OBS: Granska instruktionerna på skärmen för webbläsarspecifika instruktioner.

- 8 Klicka på **View Drivers for My System (visa drivrutiner för mitt system)**.
- 9 Klicka på **Download and Install (hämta och installera)** för att ladda ned och installera alla drivrutinsuppdateringar som är tillgänglig för din dator.
- 10 Välj en plats för att spara filer.
- 11 Godkänn eventuella förfrågningar från **User Account Control** för att göra ändringar i systemet.
- 12 Programmet installerar alla drivrutiner och uppdateringar som hittas.

OBS: Det går inte att installera alla filer automatiskt. Granska installationens sammanfattning för att se om en manuell installation krävs.

- 13 Klicka på **Category (kategori)** för manuell nedladdning och installation.
- 14 Klicka på **Audio** i rullgardinslistan.
- 15 Klicka på **Hämta** för att hämta ljuddrivrutinen för din dator.
- 16 Navigera till mappen där du sparade ljuddrivrutinfilen när hämtningen är klar.
- 17 Dubbelklicka på ikonen för ljuddrivrutinen och följ anvisningarna på skärmen för att installera drivrutinen.

Tabell 3. Ljudstyrenhet före och efter installationen

Före installation	Efter installation
<ul style="list-style-type: none"> ▼ Sound, video and game controllers <ul style="list-style-type: none"> ⚠ Audio Device on High Definition Audio Bus 🔊 NVIDIA Virtual Audio Device (Wave Extensible) (WDM) 🔊 Realtek Audio 	<ul style="list-style-type: none"> ▼ Sound, video and game controllers <ul style="list-style-type: none"> 🔊 Intel(R) Display Audio 🔊 NVIDIA Virtual Audio Device (Wave Extensible) (WDM) 🔊 Realtek Audio

Hämta grafikdrivrutinen

- 1 Starta datorn.
- 2 Gå till www.dell.com/support.
- 3 Ange servicenumret för din dator och klicka sedan på **Skicka**.

OBS: Om du inte har servicenumret använder du funktionen för automatisk identifiering eller slår upp din datormodell manuellt.

- 4 Klicka på **Drivers & Downloads (Drivrutiner och hämtningar)**.
- 5 Klickar på knappen **Identifiera drivrutiner**.
- 6 Granska och godkänn villkoren för att använda **SupportAssist** och klicka sedan på **Continue (fortsätt)**.
- 7 Om det behövs börjar datorn ladda ned och installera **SupportAssist**.

OBS: Granska instruktionerna på skärmen för webbläsarspecifika instruktioner.

- 8 Klicka på **View Drivers for My System (visa drivrutiner för mitt system)**.
- 9 Klicka **Download and Install (hämta och installera)** för att ladda ned och installera alla drivrutinsuppdateringar som är tillgänglig för din dator.
- 10 Välj en plats för att spara filer.
- 11 Godkänn eventuella förfrågningar från **User Account Control** för att göra ändringar i systemet.
- 12 Programmet installerar alla drivrutiner och uppdateringar som hittas.

OBS: Det går inte att installera alla filer automatiskt. Granska installationens sammanfattning för att se om en manuell installation krävs.

- 13 Klicka på **Category (kategori)** för manuell nedladdning och installation.
- 14 Klicka på **Video** i rullgardinslistan.
- 15 Klicka på **Hämta** för att hämta grafikdrivrutinen för din dator.
- 16 Navigera till mappen där du sparade grafikdrivrutinfilen när hämtningen är klar.
- 17 Dubbelklicka på ikonen för grafikdrivrutinen och följ anvisningarna på skärmen för att installera drivrutinen.

Tabell 4. Bildskärmsadapter före och efter installationen

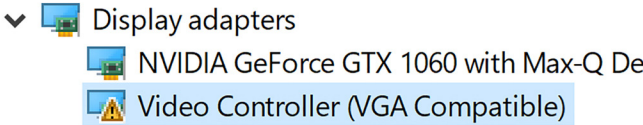
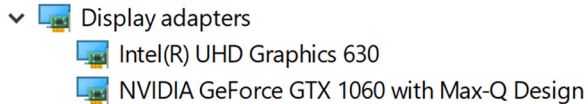
Före installation	Efter installation
	

Hämta USB-drivrutinen

- 1 Starta datorn.
- 2 Gå till www.dell.com/support.
- 3 Ange servicenumret för din dator och klicka sedan på **Skicka**.

OBS: Om du inte har servicenumret använder du funktionen för automatisk identifiering eller slår upp din datormodell manuellt.

- 4 Klicka på **Drivers & Downloads (Drivrutiner och hämtningar)**.
- 5 Klickar på knappen **Identifiera drivrutiner**.
- 6 Granska och godkänn villkoren för att använda **SupportAssist** och klicka sedan på **Continue (fortsätt)**.
- 7 Om det behövs börjar datorn ladda ned och installera **SupportAssist**.

OBS: Granska instruktionerna på skärmen för webbläsarspecifika instruktioner.

- 8 Klicka på **View Drivers for My System (visa drivrutiner för mitt system)**.
- 9 Klicka **Download and Install (hämta och installera)** för att ladda ned och installera alla drivrutinsuppdateringar som är tillgänglig för din dator.
- 10 Välj en plats för att spara filer.
- 11 Godkänn eventuella förfrågningar från **User Account Control** för att göra ändringar i systemet.
- 12 Programmet installerar alla drivrutiner och uppdateringar som hittas.

OBS: Det går inte att installera alla filer automatiskt. Granska installationens sammanfattning för att se om en manuell installation krävs.

- 13 Klicka på **Category (kategori)** för manuell nedladdning och installation.
- 14 Klicka på **Chipset (kretsuppsättning)** i rullgardinslistan.
- 15 Klicka på **Download (hämta)** för att hämta USB-drivrutinen för din dator.
- 16 Navigera till mappen där du sparade filen med USB-drivrutinen när hämtningen är klar.
- 17 Dubbelklicka på ikonen för USB-drivrutinen och följ anvisningarna på skärmen för att installera drivrutinen.

Hämta drivrutinen för kretsuppsättning

- 1 Starta datorn.
- 2 Gå till www.dell.com/support.
- 3 Ange servicenumret för din dator och klicka sedan på **Skicka**.

OBS: Om du inte har servicenumret använder du funktionen för automatisk identifiering eller slår upp din datormodell manuellt.

- 4 Klicka på **Drivers & Downloads (Drivrutiner och hämtningar)**.
- 5 Klicka på knappen **Identifiera drivrutiner**.
- 6 Granska och godkänn villkoren för att använda **SupportAssist** och klicka sedan på **Continue (fortsätt)**.
- 7 Om det behövs börjar datorn ladda ned och installera **SupportAssist**.

OBS: Granska instruktionerna på skärmen för webbläsarspecifika instruktioner.

- 8 Klicka på **View Drivers for My System (visa drivrutiner för mitt system)**.
- 9 Klicka **Download and Install (hämta och installera)** för att ladda ned och installera alla drivrutinsuppdateringar som är tillgänglig för din dator.
- 10 Välj en plats för att spara filer.
- 11 Godkänn eventuella förfrågningar från **User Account Control** för att göra ändringar i systemet.
- 12 Programmet installerar alla drivrutiner och uppdateringar som hittas.

OBS: Det går inte att installera alla filer automatiskt. Granska installationens sammanfattning för att se om en manuell installation krävs.

- 13 Klicka på **Category (kategori)** för manuell nedladdning och installation.
- 14 Klicka på **Chipset (kretsuppsättning)** i rullgardinslistan.
- 15 Klicka på **Hämta** för att hämta lämplig kretsuppsättningsdrivrutin för din dator.
- 16 Navigera till mappen där du sparade filen med kretsuppsättningsdrivrutinen när hämtningen är klar.
- 17 Dubbelklicka på ikonen för kretsuppsättningsdrivrutinen och följ anvisningarna på skärmen för att installera drivrutinen.

Hämta nätverksdrivrutinen

- 1 Starta datorn.
- 2 Gå till www.dell.com/support.
- 3 Ange servicenumret för din dator och klicka sedan på **Skicka**.

OBS: Om du inte har servicenumret använder du funktionen för automatisk identifiering eller slår upp din datormodell manuellt.

- 4 Klicka på **Drivers & Downloads (Drivrutiner och hämtningar)**.
- 5 Klicka på knappen **Identifiera drivrutiner**.
- 6 Granska och godkänn villkoren för att använda **SupportAssist** och klicka sedan på **Continue (fortsätt)**.
- 7 Om det behövs börjar datorn ladda ned och installera **SupportAssist**.

OBS: Granska instruktionerna på skärmen för webbläsarspecifika instruktioner.

- 8 Klicka på **View Drivers for My System (visa drivrutiner för mitt system)**.

- 9 Klicka **Download and Install (hämta och installera)** för att ladda ned och installera alla drivrutinsuppdateringar som är tillgänglig för din dator.
- 10 Välj en plats för att spara filer.
- 11 Godkänn eventuella förfrågningar från **User Account Control** för att göra ändringar i systemet.
- 12 Programmet installerar alla drivrutiner och uppdateringar som hittas.

 **OBS: Det går inte att installera alla filer automatiskt. Granska installationens sammanfattning för att se om en manuell installation krävs.**

- 13 Klicka på **Category (kategori)** för manuell nedladdning och installation.
- 14 Klicka på **Nätverk** i rullgardinslistan.
- 15 Klicka på **Hämta** för att hämta nätverksdrivrutinen för din dator.
- 16 Spara filen och navigera till mappen där du sparade nätverksdrivrutinfilen när nedladdningen är klar.
- 17 Dubbelklicka på ikonen för nätverksdrivrutinfilen och följ anvisningarna på skärmen.

Hämta drivrutinen till mediakortläsaren

- 1 Starta datorn.
- 2 Gå till www.dell.com/support.
- 3 Klicka på **Product Support (Produktsupport)**, ange servicenumret för din dator och klicka sedan på **Submit (Skicka)**.

 **OBS: Om du inte har servicenumret, använd automatisk identifiering eller slå upp din datormodell manuellt.**

- 4 Klicka på **Drivers & downloads (Drivrutiner och hämtningsbara filer) > Find it myself (Hitta det själv)**.
- 5 Bläddra nedåt på sidan och expandera **Chipset** (Kretsuppsättning).
- 6 Klicka på **Download (hämta)** för att hämta drivrutinen för mediakortläsaren för din dator.
- 7 Navigera till mappen där du sparade filen med drivrutinen för kortläsaren när hämtningen är klar.
- 8 Dubbelklicka på ikonen för drivrutinsfilen för kortläsaren och följ anvisningarna på skärmen.

Systeminstallationsprogram

ⓘ | OBS: Beroende på datorn och dess installerade enheter visas kanske inte alla objekt som beskrivs i det här avsnittet.

Ämnen:

- Startsekvens
- Navigeringstangenter
- Översikt av BIOS
- Öppna BIOS-inställningsprogrammet
- Systeminstallationsalternativ

Startsekvens

Med Boot Sequence (startsekvens) kan du förbigå den startenhetsordning som är definierad i systemkonfigurationsprogrammet och starta direkt från en specificerad enhet (till exempel en optisk enhet eller hårddisk). Under självtest (POST), när Dell-logotypen visas, kan du:

- Starta systeminstallationsprogrammet genom att trycka på tangenten F2
- Öppna engångsstartmenyn genom att trycka på tangenten F12

Engångsstartmenyn visar de enheter som du kan starta från, inklusive diagnostikalternativet. Alternativ i startmenyn:

- Borttagbar enhet (om sådan finns)
- STXXXX-enhet

ⓘ | OBS: XXX anger numret på SATA-enheten.

- Optisk enhet (om sådan finns)
- SATA-hårddisk (om sådan finns)
- Diagnostik

ⓘ | OBS: Om du väljer **Diagnostics (Diagnostik)** visas skärmen **ePSA diagnostics (ePSA-diagnostik)**.

Startsekvensskärmen visar även alternativet att öppna systeminstallationsskärmen.

Navigeringstangenter

ⓘ | OBS: För de flesta alternativ i systeminstallationsprogrammet gäller att ändringar som görs sparas men träder inte i kraft förrän systemet startas om.

Tangenter	Navigering
Upp-pil	Går till föregående fält.
Ned-pil	Går till nästa fält.
Enter	Markerar ett värde i det markerade fältet (om sådana finns) eller följer länken i fältet.
Mellanslag	Visar eller döljer en nedrullningsbar meny, om sådan finns.
Tab	Går till nästa fokuserade område.

Tangenter

Navigering

 **OBS: Endast för webbläsare med standardgrafik.**

Esc Går till föregående sida tills huvudskärmen visas. Om du trycker på Esc på huvudskärmen visas ett meddelande som uppmanar dig att spara osparade ändringar och startar om systemet.

Översikt av BIOS

 **VIKTIGT!** Såvida du inte är en mycket kunnig datoranvändare bör du inte ändra inställningarna i BIOS-inställningsprogrammet. Vissa ändringar kan göra så att datorn inte fungerar som den ska.

 **OBS:** Innan du ändrar BIOS-inställningsprogrammet rekommenderar vi att du antecknar informationen som visas på skärmen i BIOS-inställningsprogrammet och sparar den ifall du skulle behöva den senare.

Använd BIOS-inställningsprogrammet i följande syften:

- Få information om maskinvaran som är installerad på datorn, till exempel storlek på RAM-minne och hårddisk.
- Ändra information om systemkonfigurationen.
- Ställa in eller ändra alternativ som användaren kan välja, till exempel användarlösenord, typ av hårddisk som är installerad och aktivering eller inaktivering av grundenheter.

Öppna BIOS-inställningsprogrammet

- 1 Starta (eller starta om) datorn.
- 2 När DELL-logotypen visas under självtestet väntar du på att F2-uppmaningen ska visas och trycker sedan omedelbart på F2.

 **OBS:** F2-uppmaningen visar att tangentbordet har initierats. Meddelandet kan visas mycket snabbt så var beredd och tryck sedan på F2. Om du trycker på F2 innan meddelandet har visats förloras tangenttryckningen. Om du väntar för länge och operativsystemets logotyp visas väntar du tills du ser skrivbordet i systemet. Stäng sedan av datorn och försök igen.

Aktivera eller avaktivera USB i BIOS-inställningsprogrammet

- 1 Starta (eller starta om) datorn.
- 2 Tryck på F2 när Dell-logotypen visas på skärmen för att öppna BIOS-inställningsprogrammet. BIOS-inställningsprogrammet visas.
- 3 I det vänstra fönstret väljer du **Inställningar > Systemkonfiguration > USB-konfiguration**. USB-konfigurationen visas i det högra fönstret.
- 4 Markera eller avmarkera kryssrutan **Aktivera extern USB-port** för att aktivera eller inaktivera den.
- 5 Spara inställningarna för BIOS-inställningsprogrammet och avsluta.

Identifiera hårddisken i BIOS-inställningsprogrammet

- 1 Starta (eller starta om) datorn.
- 2 Tryck på F2 när Dell-logotypen visas på skärmen för att öppna BIOS-inställningsprogrammet. En lista över hårddiskar visas under **Systeminformation** i gruppen **Allmänt**.

Kontrollera systemminnet i BIOS-inställningsprogrammet

- 1 Starta (eller starta om) datorn.
- 2 Tryck på F2 när Dell-logotypen visas på skärmen för att öppna BIOS-inställningsprogrammet.

- 3 I den vänstra rutan, välj **Inställningar > Allmänt > Systeminformation**.
Minnesinformationen visas i den högra rutan.

Systeminstallationsalternativ

OBS: Beroende på den här datorn och dess installerade enheter visas kanske inte alla objekt som beskrivs i det här avsnittet.

Tabell 5. Systeminstallationsalternativ—menyn Systeminformation

Allmänt-Systeminformation

Systeminformation

BIOS Version	Visar versionsnummer för BIOS.
Service Tag	Visar datorns servicenummer.
Asset Tag	Visar datorns resurstagg.
Ownership Tag	Visar datorns äganderättstagg.
Manufacture Date	Visar datorns tillverkningsdatum.
Ownership Date	Visar datorns äganderättsdatum.
Express Service Code	Visar datorns expresskod.

Memory Information (minnesinformation)

Memory Installed	Visar total installerad minnesstorlek på datorn.
Memory Available	Visar totalt tillgängligt minne på datorn.
Memory Speed	Visar minneshastigheten.
Memory Channel Mode	Anger enkelt eller dubbelt kanalläge.
Memory Technology	Visar den teknik som används för minnet.
DIMM A Size	Visar DIMM A minnesstorlek.
DIMM B Size	Visar DIMM B-minnesstorlek.

Processor Information (processorinformation)

Processor Type	Visar processortypen.
Core Count	Visar antalet kärnor på processorn.
Processor ID	Visar processorns identifikationskod.
Current Clock Speed	Visar den aktuella processorns klockhastighet.
Minimum Clock Speed	Visar processorns minsta klockhastighet.
Maximum Clock Speed	Visar processorns högst klockhastighet.
Processor L2 Cache	Visar storleken på processorns L2-cacheminne.
Processor L3 Cache	Visar storleken på processorns L3-cacheminne.
HT Capable	Visar om processorn är HyperThreading (HT)-kompatibel.
64-Bit Technology	Visar om 64-bitarsteknik används.

Device Information (enhetsinformation)

SATA-0	Visar information om datorns SATA-0-enhet.
SATA-2	Visar information om datorns SATA-2-enhet.
M.2 PCIe SSD-0	Visar information om datorns M.2 PCIe SSD-enhet.
Video Controller	Visar videostyrenheten för datorn.

Allmänt-Systeminformation

dGPU grafikstyrenhet	Visar information om datorns separata grafik.
Video BIOS Version	Visar datorns grafik-BIOS-version.
Grafikminne	Visar information om datorns grafikminne.
Panel Type	Visar datorns skärmtyp.
Native Resolution	Visar datorns ursprungliga upplösning.
Audio Controller	Visar ljudstyrenhetinformationen för datorn.
Wi-Fi Device	Visar information om datorns trådlösa enheter.
Bluetooth Device	Visar information om datorns Bluetooth-enhet.
Battery Information	Visar batteriets nuvarande hälsotillstånd.
Boot Sequence	
Boot Sequence	Visar startsekvensen.
Boot List Option	Visar tillgängliga startalternativ.
Advanced Boot Options	
Enable Legacy Option ROMs (aktivera alternativ för äldre ROM)	Aktivera eller inaktivera den äldre typen av ROM.
Enable UEFI Network Stack (aktivera UEFI-nätverksstack)	Enable or disable UEFI Network Stack (aktivera eller inaktivera UEFI-nätverksstack)
UEFI Boot Path Security	Aktivera eller inaktivera om systemet ska be användaren att ange administratörslösenordet när en UEFI-startsökväg startas från F12-startmenyn.
Date/Time	Visar aktuellt datum visas i formatet MM/DD/ÅÅ och aktuell tid i formatet TT:MM:SS AM/PM-format.

Tabell 6. Systeminstallationsalternativ—menyn Systemkonfiguration

System Configuration (systemkonfiguration)

SATA Operation	Konfigurera driftläget för den inbyggda SATA-hårddiskstyrenheten.
Drives	Aktivera eller inaktivera olika inbyggda enheter.
SMART Reporting	Aktivera eller inaktivera SMART-rapportering under systemstart.
USB Configuration	
Enable Boot Support	Aktivera eller inaktivera start från USB-lagringsenheter som t.ex. en extern hårddisk, en optisk enhet och USB-enhet.
Enable External USB Port	Aktivera eller inaktivera start från USB-lagringsenheter som är anslutna till extern USB-port.
USB PowerShare	Aktivera eller inaktivera laddning av externa enheter via USB PowerShare-porten.
Ljud	Aktivera eller inaktivera den inbyggda ljudstyrenheten.
Keyboard Illumination	Konfigurera driftläget för tangentbordsbelysning.
Keyboard Backlight with AC	Aktivera eller inaktivera tangentbordets bakgrunds belysning.
Miscellaneous Devices	Aktivera eller inaktivera olika inbyggda enheter.
Enable Camera	Aktivera eller inaktivera kameran.
Enable Secure Digital (SD) Card	Aktivera eller inaktivera SD-kortet.

Tabell 7. Systeminstallationsprogram—Videomenyn**Video**

LCD Brightness	Ställ in panelens ljusstyrka oberoende för batteri och nät drift.
----------------	---

Tabell 8. Systeminstallationsalternativ—menyn Security (säkerhet)**Security**

Strong Password	Aktivera eller inaktivera starka lösenord.
Password Configuration	Styr det minsta och största tillåtna antal tecken för administratörs- och systemlösenorden.
Password Bypass	Förbigå systemlösenordet och lösenordet för den inbyggda hårddisken vid omstart av systemet.
Password Change	Aktivera eller inaktivera ändringar av system- och hårddisklösenorden när ett administratörslösenord är inställt.
Non-Admin Setup Changes	Bestämmer om ändringar av installationsalternativen tillåts när ett administratörslösenord är inställt.
UEFI Capsule Firmware Updates	Aktivera eller inaktivera BIOS-uppdateringar via UEFI-kapselns uppdateringspaket.
PTT Security	Aktivera eller inaktivera PTT (Platform Trust Technology) synlighet för operativsystemet.
Computrace(R)	Aktivera eller inaktivera BIOS-modulens gränssnitt till den valfria Computrace-tjänsten från Absolute Software.
CPU XD Support	Aktiverar eller inaktiverar processorns inaktiveringsläge för körning.
Admin Setup Lockout	Aktivera för att förhindra att användare öppnar systeminstallationen när ett administratörslösenord är satt.

Tabell 9. Systeminstallationsprogram—Säker Start-menyn**Secure Boot (säker uppstart)**

Secure Boot Enable	Aktivera eller inaktivera funktionen för säker start.
--------------------	---

Expert Key Management

Expert Key Management	Aktivera eller inaktivera expertnyckelhantering.
Custom Mode Key Management	Välj anpassade värden för expertnyckelhantering.

Tabell 10. Systeminstallationsprogram—menyn Intel Software Guard Extensions**Intel Software Guard Extensions (Intels SGX-programvaruskydd)**

Intel SGX Enable	Aktivera eller inaktivera Intel Software Guard-tillägg.
Enclave Memory Size	Ställa in Intel Software Guard Extensions Enclave Reserve Memory Size.

Performance (prestanda)

Multi Core Support	Aktivera flera kärnor. Standard: Enabled (aktiverad).
Intel SpeedStep	Aktivera eller inaktivera Intel Speedstep-teknik. Standard: Enabled (aktiverad).

 **OBS: Om det här alternativet är aktiverat justeras processorns klockhastighet och spänning dynamiskt baserat på processorb belastningen.**

Intel Software Guard Extensions (Intels SGX-programvaruskydd)

C-States Control	Aktiverar eller inaktiverar ytterligare strömsparlägen för processorn. Standard: Enabled (aktiverad).
Intel TurboBoost	Aktivera eller inaktivera Intel TurboBoost-läget på processorn. Standard: Enabled (aktiverad).
HyperThread control	Aktivera eller inaktivera hypertrådstyrning i processorn. Standard: Enabled (aktiverad).

Power Management (strömhantering)

AC Behavior	Gör det möjligt för systemet att slås på automatiskt när nätadaptern ansluts.
Aktivera Intel Speed Shift-teknik	Aktivera eller inaktivera Intel Speed Shift-tekniken.
Auto on Time	Gör det möjligt att ställa in datorn så att den automatiskt startar varje dag eller på ett förinställt datum vid förinställd tid. Det här alternativet kan endast konfigureras om Auto On Time (automatisk start) är satt till Everyday (varje dag), Weekdays (veckodagar) eller Selected Days (valda dagar). Standard: Disabled (inaktiverad).
USB Wake Support	Låter dig använda USB-enheter för att väcka datorn från viloläget.
Advanced Battery Charge Configuration	Aktivera avancerad batteriladdningskonfiguration från början av dagen till en viss period.
Primary Battery Charge Configuration	Ställ in primära batteriladdningsinställningar med en förvald start och stopp för anpassad laddning. Standard: Adaptive (adaptivt).

POST Behavior (beteende efter start)

Adapter Warnings	Aktivera adaptervarningar. Standard: Enabled (aktiverad).
Numlock Enable	Aktivera eller inaktivera Numlock. Standard: Enable Numlock (aktivera Numlock)
Fn Lock Options	Aktivera eller inaktivera Fn Lock-läge.
Fastboot	Aktivera för att ställa in hastigheten på starten. Standard: Thorough (noggrann).
Extend BIOS POST Time	Konfigurera ytterligare fördröjning före start.
Helskärmslogotyp	Aktivera eller inaktivera visning av helskärmslogotypen.
Warnings and Errors	Välj en åtgärd vid uppkomst av en varning eller ett fel.

Tabell 11. Systeminstallationsprogram—menyn Virtualization Support

Virtualization Support

Virtualization	Anger om en VMM (virtual machine monitor) kan utnyttja de ytterligare maskinvarumöjligheter som tillhandahålls av Intel Virtualization-tekniken.
VT for Direct I/O	Anger om en VMM (Virtual Machine Monitor) kan använda de ytterligare maskinvarufunktioner som tillhandahålls av Intel Virtualization-tekniken för direkt I/O.

Tabell 12. Systeminstallationsprogram—menyn Wireless (trådlöst)**Wireless**

Wireless Switch	Avgör vilka trådlösa enheter kan styras med omkopplaren för trådlös kommunikation.
Wireless Device Enable	Aktivera eller interna trådlösa enheter.

Tabell 13. Systeminstallationsprogram—menyn Maintenance**Maintenance**

Servicenummer	Visar systemets servicenummer.
Inventariebeteckning	Skapa en inventariebeteckning för systemet.
BIOS Downgrade	Styr flash av systemets inbyggda programvara till tidigare revisioner.
Data Wipe	Gör det möjligt för användare att radera data på ett säkert sätt från alla interna lagringsenheter.
BIOS Recovery	Gör det möjligt för användaren att återställa vissa skadade BIOS-förhållanden från en återställningsfil på användarens primära hårddisk eller en extern USB-nyckel.

Tabell 14. Systeminstallationsalternativ—menyn System Logs**System Logs**

BIOS Events	Visa BIOS-händelser.
Thermal Events	Visa värmehändelser.
Power Events	Visa energihändelser.

Tabell 15. Systeminstallationsprogram—menyn SupportAssist System Resolution**SupportAssist-systemupplösning**

Auto OS Recovery Threshold	Kontrollera det automatiska startflödet för konsolen SupportAssist System Resolution och för Dell OS Recovery-verktyget.
SupportAssist OS Recovery	Aktivera eller inaktivera startflödet för SupportAssist OS Recovery-verktyget i händelse av vissa systemfel.

Flash-uppdatera BIOS

Du kan bli tvungen att uppdatera BIOS när det finns en uppdatering eller när du bytt ut moderkortet.

Följ dessa steg för att uppdatera BIOS:

- 1 Starta datorn.
- 2 Gå till www.dell.com/support.
- 3 Klicka på **Product Support (Produktsupport)**, ange servicenumret för din dator och klicka sedan på **Submit (Skicka)**.

i **OBS: Om du inte har servicenumret, använd automatisk identifiering eller slå upp din datormodell manuellt.**

- 4 Klicka på **Drivers & downloads (Drivrutiner och hämtningsbara filer) > Find it myself (Hitta det själv)**.
- 5 Välj det operativsystem som är installerat på datorn.
- 6 Bläddra nedåt på sidan och expandera **BIOS**.
- 7 Klicka på **Download (Ladda ner)** för att ladda ner den senaste versionen av BIOS för din dator.
- 8 Navigera till mappen där du sparade BIOS-uppdateringsfilen.
- 9 Dubbelklicka på ikonen för BIOS-uppdateringsfilen och följ anvisningarna på skärmen.

Uppdatera BIOS (USB-nyckel)

- 1 Följ proceduren från steg 1 till steg 7 i "Uppdatera BIOS" om du vill hämta senaste installationsprogramfilen för BIOS.
- 2 Skapa en startbar USB-enhet. Mer information finns i Dells kunskapsbanksartikel [SLN143196](https://www.dell.com/support/SLN143196) på www.dell.com/support.
- 3 Kopiera installationsprogramfilen för BIOS till den startbara USB-enheten.
- 4 Anslut den startbara USB-enheten till den dator som behöver BIOS-uppdateringen.
- 5 Starta om datorn och tryck på **F12** när Dell-logotypen visas på skärmen.
- 6 Starta från USB-enheten från menyn **One Time Boot Menu** (Engångsstart).
- 7 Skriv in filnamnet för BIOS-inställningsprogrammet och tryck på **Enter** (Retur).
- 8 **BIOS Update Utility** (Verktyget för BIOS-uppdatering) visas. Följ instruktionerna på skärmen för att slutföra BIOS-uppdateringen.

Förbättrad systemutvärderingsdiagnostik före start (ePSA)

⚠ VIKTIGT!: EPSA-diagnostiken får endast användas till att testa din dator. Använder du det här programmet på andra datorer kan det ge ett felaktigt resultat eller felmeddelanden.

EPSA-diagnostiken (kallas även systemdiagnostik) utför en komplett kontroll av maskinvaran. EPSA är inbyggd i BIOS och startas internt av BIOS. Den inbyggda systemdiagnostiken tillhandahåller ett antal alternativ för särskilda enheter eller enhetsgrupper så att du kan:

- Köra test automatiskt eller i interaktivt läge
- Upprepa test
- Visa och spara testresultat
- Köra grundliga tester med ytterligare testalternativ för att skaffa extra information om enheter med fel
- Visa statusmeddelanden som informerar dig om att testerna har slutförts utan fel
- Visa felmeddelanden som informerar dig om problem som upptäckts under testningen

i | **OBS: Vissa tester för specifika enheter kräver användarinteraktion. Kontrollera alltid att du är närvarande vid datorn när diagnostiktestet körs.**

Mer information finns på [Dell EPSA Diagnostic 3.0](#).

Köra ePSA-diagnostik

- 1 Starta datorn.
- 2 När datorn startar trycker du på tangenten <F12> när Dell-logotypen visas.
- 3 Välj alternativet **Diagnostics (Diagnostik)** på startmenyskärmen.
- 4 Klicka på pilen längst ner till vänster.
Förstasidan för diagnostiken visas.
- 5 Klicka på pilen i det nedre högra hörnet för att gå till sidlistan.
De objekt som identifierats visas.
- 6 Om du vill köra diagnostiktestet på en viss enhet trycker du på <Esc> och klickar på **Yes (Ja)** för att stoppa diagnostiktestet.
- 7 Välj enheten i den vänstra rutan och klicka på **Run Tests (Kör tester)**.
- 8 Om det finns problem visas felkoderna.
Anteckna felkoden och valideringsnumret och kontakta Dell.

Systemets diagnosindikatorer

Ström-/batteristatuslampa/hårddiskaktivitetslampa

Indikerar status för batteriladdning eller hårddiskaktivitet.

i | **OBS: Tryck på Fn+H för att växla lampan mellan lampa för ström och batteristatus och lampa för hårddiskaktivitet.**

Indikator för hårddiskaktivitet

Lyser när datorn läser från eller skriver till hårddisken.

i | **OBS: Hårddiskens aktivitetslampa stöds endast på datorer som levereras med en hårddisk.**

Kort för ström/batteristatuslampa

Indikerar status för ström och batteriladdning.

Vitt ljus — Nätdaptern är ansluten och batteriet har mer än 5 procent laddning.

Gult sken — Datorn drivs med batteriet och batteriet har mindre än 5 procent laddning.

Släckt

- Nätdaptern är ansluten och batteriet är fulladdat.
- Datorn drivs med batteriet och batteriet har mer än 5 procent laddning.
- Datorn är i strömsparläge, viloläge, eller avstängd

Ström- och statuslampa för batteri blinkar orange tillsammans med pipkoder som indikerar ett fel.

Ström- och batteristatuslampa blinkar till exempel orange två gånger följt av en paus och blinkar sedan vitt tre gånger följt av en paus. Det här 2-3-mönstret upprepas tills datorn stängs av och indikerar att inget minne eller RAM detekteras.

Följande tabell visar olika ljusmönster och beskriver vad de innebär.

Tabell 16. Diagnostik

Lampmönster	Problembeskrivning
2,1	Processorfel
2,2	Moderkort: BIOS- och ROM-fel
2,3	Inget minne eller RAM kunde identifieras
2,4	Minnes- eller RAM-fel
2,5	Ogiltigt installerat minne
2,6	Fel på moderkort eller kretsuppsättning
2,7	LCD-fel
3,1	CMOS-batterifel
3,2	Fel på PCI- eller bildskärmskort
3,3	Återställningsbild hittades inte
3,4	Återställningsbild hittades men ogiltig
3,5	Strömsekvensfel
3,6	Skadad flash upptäcktes av SBIOS
3,7	ME-fel

Kamerastatuslampa: Anger om kameran används.

- Fast vitt sken - Kameran används.
- Av - Kameran används inte.

Caps Lock-lampan: Anger om Caps Lock är aktiverat eller inaktiverat.

- Fast vitt sken - Caps Lock aktiverat.
- Av - Caps Lock inaktiverat.

Starta om Wi-Fi

Om datorn inte kan ansluta till internet på grund av problem med Wi-Fi-anslutningen kan en omstart av Wi-Fi utföras. Följande procedur innehåller instruktioner om hur du genomför en omstart av Wi-Fi:

ⓘ | OBS: Vissa internetleverantörer tillhandahåller enheter som fungerar som både modem och router.

- 1 Stäng av datorn.
- 2 Stäng av modemmet.
- 3 Stäng av den trådlösa routern.
- 4 Vänta i 30 sekunder.
- 5 Slå på den trådlösa routern.
- 6 Slå på modemmet.
- 7 Starta datorn.

Ladda ur väntelägesström

Väntelägesström är statisk elektricitet som ligger kvar i datorn även efter att den har stängts av och batteriet har tagits bort. Följande procedur innehåller instruktioner för hur du laddar ur väntelägesströmmen:

- 1 Stäng av datorn.
- 2 Ta bort [kåpan](#).

- 3 Håll strömbrytaren intryck i 15 sekunder för att ladda ur väntelägesströmmen.
- 4 Sätt tillbaka [kåpan](#).
- 5 Starta datorn.

Få hjälp och kontakta Dell

Resurser för självhjälp

Du kan få information och hjälp för Dells produkter och tjänster med följande resurser för självhjälp:

Tabell 17. Resurser för självhjälp

Information om Dells produkter och tjänster

www.dell.com

Dell Hjälp & Support-appen



Tips



Kontakta support

Ange **Contact Support** i Windows-sökningen och tryck på retur.

Onlinehjälp för operativsystemet

www.dell.com/support/windows

www.dell.com/support/linux

Felsökningsinformation, användarhandböcker, installationsanvisningar, produktspecifikationer, tekniska hjälpbloggar, programuppdateringar osv.

www.dell.com/support

Artiklarna i Dells kunskapsbank innehåller information om en rad olika datorproblem.

- 1 Gå till www.dell.com/support.
- 2 Ange ämnet eller nyckelordet i rutan **Search** (sök).
- 3 Klicka på **Search (sök)** för att hämta relaterade artiklar.

Ta reda på följande information om din produkt:

- Produktspecifikationer
- Operativsystem
- Ställa in och använda produkten
- Säkerhetskopiering av data
- Felsökning och diagnostik
- Fabriks- och systemåterställning
- BIOS-information

Se *Me and My Dell (Jag och min Dell)* på www.dell.com/support/manuals.

Hitta de dokument i *Me and My Dell (Jag och min Dell)* som är relevanta för din produkt genom att identifiera din produkt med ett av följande alternativ:

- Välj **Detect Product (identifiera produkt)**.
- Hitta din produkt via listrutan under **View Products (visa produkter)**.
- Ange **Service Tag number** (servicenummer) eller **Product ID** (produkt-ID) i sökfältet.

Kontakta Dell

Om du vill kontakta Dell med frågor om försäljning, teknisk support eller kundtjänst, se www.dell.com/contactdell.

ⓘ OBS: Tillgängligheten varierar mellan land och produkt och vissa tjänster kanske inte finns tillgängliga i ditt land.

ⓘ OBS: Om du inte har en aktiv internetanslutning så hittar du information på inköpsfakturan, följesedeln, räkningen eller Dells produktkatalog.

