

Dell G5 15

Servisni priručnik



Opombe, svarila in opozorila

 | **OPOMBA:** OPOMBA označuje pomembne informacije, s katerimi lahko izboljšate učinkovitost izdelka.

 | **POZOR:** PREVIDNO označuje možnost poškodbe strojne opreme ali izgube podatkov in vam svetuje, kako se izogniti težavi.

 | **Opozorilo:** OPOZORILO označuje možnost poškodb lastnine, telesnih poškodb ali smrti.

© 2018 družba Dell Inc. ali njene hčerinske družbe. Vse pravice pridržane. Dell, EMC in druge blagovne znamke so blagovne znamke družbe Dell Inc. ali njenih hčerinskih družb. Druge blagovne znamke so lahko blagovne znamke njihovih lastnikov.

1 Preden začnete delo v notranjosti računalnika.....	9
Preden začnete.....	9
Varnostna navodila.....	9
Priporočena orodja.....	10
Seznam vijakov.....	10
2 Ko končate delo v notranjosti računalnika.....	12
3 Odstranjevanje pokrova osnove plošče.....	13
Postopek.....	13
4 Ponovna namestitev pokrova osnove.....	15
Postopek.....	15
5 Odstranjevanje baterije.....	17
Pred postopkom.....	17
Postopek.....	17
6 Ponovna namestitev baterije.....	18
Postopek.....	18
Po postopku.....	18
7 Odstranjevanje pomnilniških modulov.....	19
Pred postopkom.....	19
Postopek.....	19
8 Ponovna namestitev pomnilniških modulov.....	21
Postopek.....	21
Po postopku.....	21
9 Odstranjevanje pogona SSD.....	22
Pred postopkom.....	22
Postopek.....	22
10 Ponovna namestitev SSD pogona.....	23
Postopek.....	23
Po postopku.....	23
11 Odstranjevanje gumbne baterije.....	24
Pred postopkom.....	24
Postopek.....	24
12 Ponovna namestitev gumbne baterije.....	25
Postopek.....	25

Po postopku.....	25
13 Odstranjevanje brezžične kartice.....	26
Pred postopkom.....	26
Postopek.....	26
14 Ponovna namestitev brezžične kartice.....	28
Postopek.....	28
Po postopku.....	29
15 Odstranjevanje hrbtne pokrova.....	30
Pred postopkom.....	30
Postopek.....	30
16 Ponovna namestitev hrbtne pokrova.....	31
Postopek.....	31
Po postopku.....	31
17 Odstranjevanje trdega diska.....	32
Pred postopkom.....	32
Postopek.....	32
18 Ponovna namestitev trdega diska.....	34
Postopek.....	34
Po postopku.....	35
19 Odstranjevanje osnove računalnika.....	36
Pred postopkom.....	36
Postopek.....	36
20 Ponovna namestitev osnove računalnika.....	40
Postopek.....	40
Po postopku.....	42
21 Odstranjevanje plošče za lučke stanja.....	43
Pred postopkom.....	43
Postopek.....	43
22 Ponovna namestitev plošče za lučke stanja.....	44
Postopek.....	44
Po postopku.....	44
23 Odstranjevanje zvočnikov.....	45
Pred postopkom.....	45
Postopek.....	45
24 Ponovna namestitev zvočnikov.....	46
Postopek.....	46

Po postopku.....	46
25 Odstranjevanje matične plošče.....	47
Pred postopkom.....	47
Postopek.....	47
26 Ponovna namestitev matične plošče.....	50
Postopek.....	50
Po postopku.....	51
Vnos servisne številke v programu za nastavitve BIOS-a.....	52
27 Odstranjevanje vrat za napajalnik.....	53
Pred postopkom.....	53
Postopek.....	53
28 Ponovna namestitev vrat za napajalnik.....	54
Postopek.....	54
Po postopku.....	54
29 Odstranjevanje sklopa hladilnika.....	55
Pred postopkom.....	55
Postopek.....	55
30 Ponovna namestitev sklopa hladilnika.....	57
Postopek.....	57
Po postopku.....	57
31 Odstranjevanje plošče gumba za vklop.....	58
Pred postopkom.....	58
Postopek.....	58
32 Namestitev plošče gumba za vklop.....	60
Postopek.....	60
Po postopku.....	61
33 Odstranjevanje plošče bralnika prstnih odtisov.....	62
Pred postopkom.....	62
Postopek.....	62
34 Vnovična namestitev plošče bralnika prstnih odtisov.....	63
Postopek.....	63
Po postopku.....	63
35 Odstranjevanje sledilne ploščice.....	64
Pred postopkom.....	64
Postopek.....	64
36 Vnovična namestitev sledilne ploščice.....	65

Postopek.....	65
Po postopku.....	65
37 Odstranjevanje sklopa zaslona.....	66
Pred postopkom.....	66
Postopek.....	66
38 Ponovna namestitev sklopa zaslona.....	68
Postopek.....	68
Po postopku.....	69
39 Odstranjevanje tipkovnice.....	70
Pred postopkom.....	70
Postopek.....	70
40 Ponovna namestitev tipkovnice.....	72
Postopek.....	72
Po postopku.....	73
Zlaganje kablov tipkovnice.....	73
41 Odstranjevanje naslona za dlani.....	75
Pred postopkom.....	75
Postopek.....	75
42 Ponovna namestitev naslona za dlani.....	76
Postopek.....	76
Po postopku.....	76
43 Odstranjevanje okvirja zaslona.....	77
Pred postopkom.....	77
Postopek.....	77
44 Ponovna namestitev okvirja zaslona.....	79
Postopek.....	79
Po postopku.....	79
45 Odstranjevanje tečajev zaslona.....	80
Pred postopkom.....	80
Postopek.....	80
46 Ponovna namestitev tečajev zaslona.....	82
Postopek.....	82
Po postopku.....	83
47 Odstranjevanje plošče zaslona.....	84
Pred postopkom.....	84
Postopek.....	84

48 Ponovna namestitvev plošče zaslona.....	86
Postopek.....	86
Po postopku.....	87
49 Odstranjevanje kabla zaslona.....	88
Pred postopkom.....	88
Postopek.....	88
50 Ponovna namestitvev kabla zaslona.....	89
Postopek.....	89
Po postopku.....	90
51 Odstranjevanje kamere.....	91
Pred postopkom.....	91
Postopek.....	91
52 Ponovna namestitvev kamere.....	92
Postopek.....	92
Po postopku.....	92
53 Odstranjevanje hrbtnege pokrova zaslona in sklopa antene.....	93
Pred postopkom.....	93
Postopek.....	93
54 Ponovna namestitvev hrbtnege pokrova zaslona in sklopa antene.....	95
Postopek.....	95
Po postopku.....	95
55 Prenos gonilnikov.....	97
Ponovno namestitvev gonilnik zvoka.....	97
Prenašanje grafičnega gonilnika.....	97
Prenos gonilnika za USB.....	98
Prenašanje gonilnika za nabor vezij.....	99
Prenos omrežnega gonilnika.....	99
Prenašanje gonilnika za bralnik pomnilniških kartic.....	100
56 Sistemske nastavitve.....	101
Zaporedje zagona.....	101
Navigacijske tipke.....	101
Pregled BIOS-a.....	102
Odpiranje programa za nastavitvev BIOS-a.....	102
Omogočanje ali onemogočanje USB-ja v programu za nastavitvev BIOS.....	102
Identifikacija trdega diska v programu za nastavitvev BIOS.....	102
Preverjanje sistemskega pomnilnika v programu za nastavitvev BIOS.....	103
Možnosti sistemskih nastavitvev.....	103
57 Odpravlanje težav.....	108

Posodobitev BIOS-a.....	108
Nameščanje BIOS-a (ključ USB).....	108
Diagnostika izboljšane predzagonkega ocenjevanja sistema (ePSA).....	108
Potek zagona diagnostičnega orodja ePSA.....	109
Sistemska diagnostična lučka.....	109
Zagonski cikel Wi-Fi.....	110
Odprava nakopičene statične elektrike.....	110
58 Iskanje pomoči in stik z družbo Dell.....	112
Viri samopomoči.....	112
Stik z družbo Dell.....	112

Preden začnete delo v notranjosti računalnika

OPOMBA: Slike v tem dokumentu se lahko razlikujejo od vašega računalnika, kar je odvisno od naročene konfiguracije.

Teme:

- Preden začnete
- Varnostna navodila
- Priporočena orodja
- Seznam vijakov

Preden začnete

- 1 Shranite in zaprite vse odprte datoteke ter zaprite vse odprte programe.
- 2 Zaustavite računalnik. Kliknite **Start** > **Power (Napajanje)** > **Shut down (Zaustavitev)**.

OPOMBA: Če uporabljate drug operacijski sistem, navodila za izklop poiščite v dokumentaciji operacijskega sistema.

- 3 Računalnik in vse priključene naprave izklopite iz električnih vtičnic.
- 4 Iz računalnika izklopite vse priključene omrežne naprave ter zunanje naprave, kot so tipkovnica, miška in monitor.
- 5 Iz računalnika odstranite vse pomnilniške kartice in optične pogone.

Varnostna navodila

Uporabite naslednja varnostna navodila, da zaščitite računalnik pred morebitnimi poškodbami in zagotovite svojo lastno varnost.

- OPozorilo:** Preden začnete delo v notranjosti računalnika, preberite varnostna navodila, ki so priložena računalniku. Dodatne informacije o varnem delu najdete na domači strani za skladnost s predpisi na naslovu www.dell.com/regulatory_compliance.
- OPozorilo:** Preden odprete pokrov ali plošče računalnika, odklopite vse vire napajanja. Ko končate delo v notranjosti računalnika, ponovno namestite vse pokrove, plošče in vijake, preden priključite računalnik na vir napajanja.
- POZOR:** Če želite preprečiti poškodbe računalnika, poskrbite, da je delovna površina ravna in čista.
- POZOR:** Če želite preprečiti poškodbe komponent in kartic, jih držite za robove ter se ne dotikajte nožic in stikov.
- POZOR:** Odpravljanje težav in popravila lahko izvajate le, če vam to dovoli oziroma naroči ekipa za tehnično pomoč pri podjetju Dell. Škode zaradi servisiranja, ki ga Dell ni pooblastil, garancija ne pokriva. Oglejte si varnostna navodila, ki so priložena izdelku oziroma so na voljo na spletnem mestu www.dell.com/regulatory_compliance.
- POZOR:** Preden se dotaknete česar koli znotraj računalnika, se ozemljite tako, da se dotaknete nebarvane kovinske površine, kot je kovina na hrbtni strani računalnika. Med delom se občasno dotaknite nepobarvane kovinske površine, da sprostite statično elektriko, ki lahko poškoduje notranje komponente.
- POZOR:** Ko izklopite kabel, ne vlecite samega kabla, temveč priključek na njem ali jeziček. Nekateri kabli imajo priključke z zaklopnimi jezički ali krilatimi vijaki, ki jih morate odstraniti, preden odklopite kabel. Pri odklapljanju kablov poskrbite, da bodo poravnani in se zato nožice na priključkih ne bodo zvile. Pri priključitvi kablov poskrbite, da bodo vrsta in priključki pravilno obrnjeni ter poravnani.
- POZOR:** Pritisnite in izvrtite nameščene kartice iz bralnika pomnilniških kartic.















Priporočena orodja







Za postopke, navedene v tem dokumentu, boste potrebovali naslednja orodja:

- Križni izvijač #0
- Križni izvijač #1
- ploščat izvijač,
- Plastično pero

Seznam vijakov

Tabela 1. Seznam vijakov

Komponenta	Pričvrščena na	Vrsta vijaka	Količina	Slika vijaka
Baterija	Osnovna plošča računalnika	M2,5x6	3	
Pogon SSD	Osnovna plošča računalnika	M3x3	1	
Sklop trdega diska	Osnovna plošča računalnika	M2,5x3+3	4	
Nosilec trdega diska	Trdi disk	M3x3	4	
Brezžična kartica	Nosilec brezžične kartice in sistemska plošča	M2x3	1	
Hrbtni pokrov	Osnovna plošča računalnika	M2x2	4	
Nosilec kabla zaslona	Osnovna plošča računalnika	M2x3	1	
Osnovna plošča računalnika	Sklop naslona za dlani	M2,5x6	19	
Osnovna plošča računalnika	Sklop naslona za dlani	M2x3	4	
Sledilna tablica	Sklop naslona za dlani	M2x2	4	
Plošča za lučke stanja	Osnovna plošča računalnika	M2x3	1	
Plošča gumba za vklop	Sklop naslona za dlani	M2x3	2	
Nosilec vrat napajalnika	Osnovna plošča računalnika	M2,5x5	2	
Nosilec plošče bralnika prstnih odtisov	Sklop naslona za dlani	M2x2	2	
Nosilec vrat USB Type-C	Sistemska plošča	M2,5x5	2	

Komponenta	Pričvrščena na	Vrsta vijaka	Količina	Slika vijaka
Sistemska plošča	Osnovna plošča računalnika	M2,5x5	3	
Nosilec tipkovnice	Sklop naslona za dlani	M1,6x2,2	30	
Sklop hladilnika	Sistemska plošča	M2x3	6	
Sklop zaslona	Sklop naslona za dlani	M2,5x5	2	
Tečajji zaslona	Sklop hrbtnega pokrova zaslona in antene	M2,5x2,5	8	
Plošča zaslona	Sklop hrbtnega pokrova zaslona in antene	M2x2,5	4	

Ko končate delo v notranjosti računalnika

△ | POZOR: Če v notranjosti računalnika pustite neprivite ali raztresene vijake, ti lahko resno poškodujejo računalnik.

- 1 Ponovno namestite vse vijake in se prepričajte, da v notranjosti računalnika niso ostali odvečni vijaki.
- 2 Preden začnete z delom na računalniku, priključite vse zunanje in periferne naprave ter kable, ki ste jih odstranili.
- 3 Preden začnete z delom na računalniku, ponovno namestite vse medijske kartice, diske in druge dele, ki ste jih odstranili.
- 4 Računalnik in vse priključene naprave priključite v električne vtičnice.
- 5 Vključite računalnik.

Odstranjevanje pokrova osnove plošče

⚠ Opozorilo: Preden začnete delo v notranjosti računalnika, preberite varnostne informacije, ki so bile priložene računalniku, in upoštevajte navodila v poglavju **Predn začnete delo v notranjosti računalnika**. Ko končate delo v notranjosti računalnika, upoštevajte navodila v poglavju **Ko končate delo v notranjosti računalnika**. Dodatne informacije o varnem delu najdete na domači strani za skladnost s predpisi na naslovu www.dell.com/regulatory_compliance.

Postopek

- 1 Odvijte zaskočni vijak, ki pritrjuje pokrov osnovne plošče na podnožje računalnika.
- 2 S prsti nežno privzdignite pokrov osnovne plošče, da sprostite jezičke iz rež na podnožju računalnika.
- 3 Dvignite pokrov osnovne plošče s podnožja računalnika.

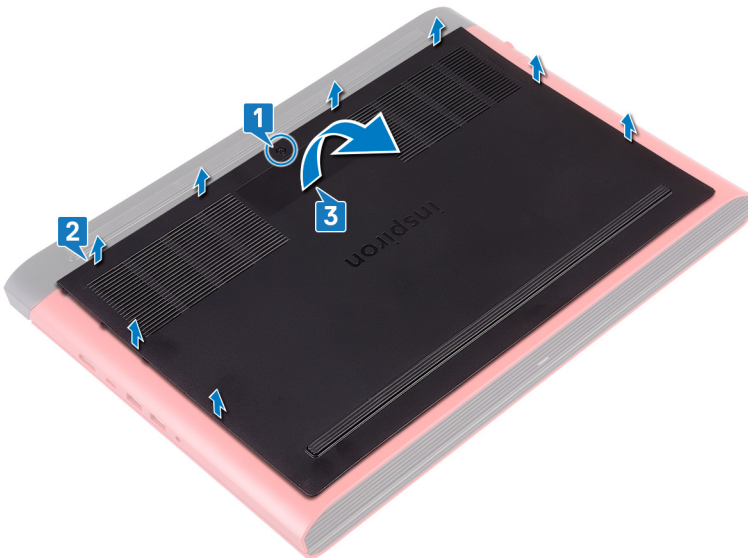

- 4 Odklopite kabel baterije s sistemske plošče.

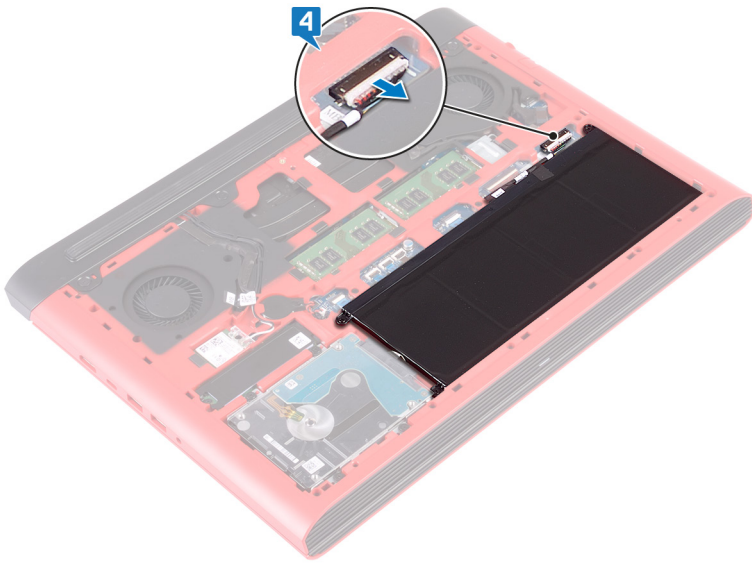

Ponovna namestitev pokrova osnove

⚠ Opozorilo: Preden začnete delo v notranjosti računalnika, preberite varnostne informacije, ki so bile priložene računalniku, in upoštevajte navodila v poglavju **Predn začnete delo v notranjosti računalnika**. Ko končate delo v notranjosti računalnika, upoštevajte navodila v poglavju **Ko končate delo v notranjosti računalnika**. Dodatne informacije o varnem delu najdete na domači strani za skladnost s predpisi na naslovu www.dell.com/regulatory_compliance.

Postopek

- 1 Priključite kabel baterije na sistemsko ploščo.

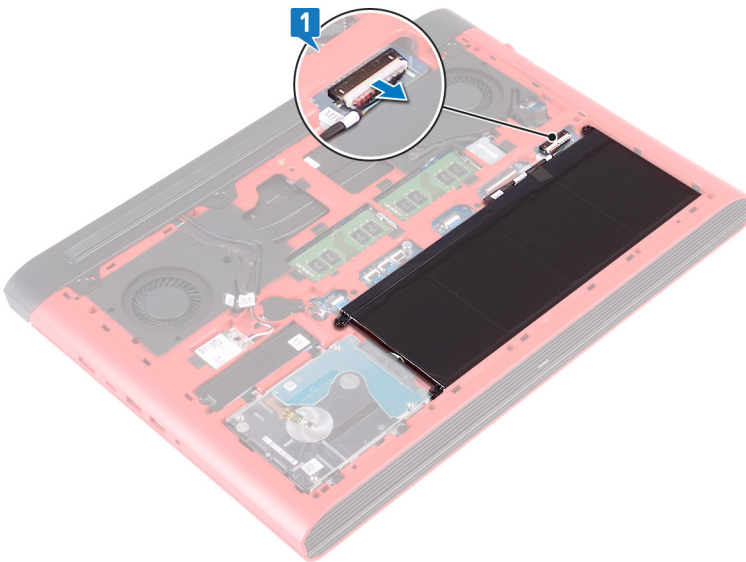

- 2 Jezičke na pokrovu podnožja poravnajte z režami na podnožju računalnika in ga nežno potisnite na ustrezno mesto.
- 3 Privijte zaskočni vijak, ki pritrjuje pokrov osnovne plošče na podnožje računalnika.

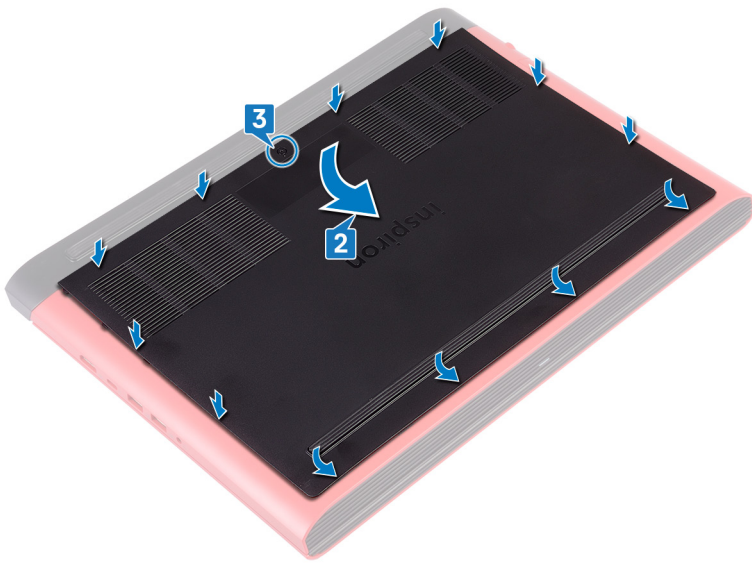

Odstranjevanje baterije

⚠ Opozorilo: Preden začnete delo v notranjosti računalnika, preberite varnostne informacije, ki so bile priložene računalniku, in upoštevajte navodila v poglavju **Predn začnete delo v notranjosti računalnika**. Ko končate delo v notranjosti računalnika, upoštevajte navodila v poglavju **Ko končate delo v notranjosti računalnika**. Dodatne informacije o varnem delu najdete na domači strani za skladnost s predpisi na naslovu www.dell.com/regulatory_compliance.

Teme:

- Pred postopkom
- Postopek

Pred postopkom

Odstranite [pokrov osnovne plošče](#).

Postopek

- 1 Odstranite tri vijake (M2,5x6), s katerimi je baterija pritrjena na podnožje računalnika.
- 2 Baterijo dvignite pod kotom s podnožja računalnika.

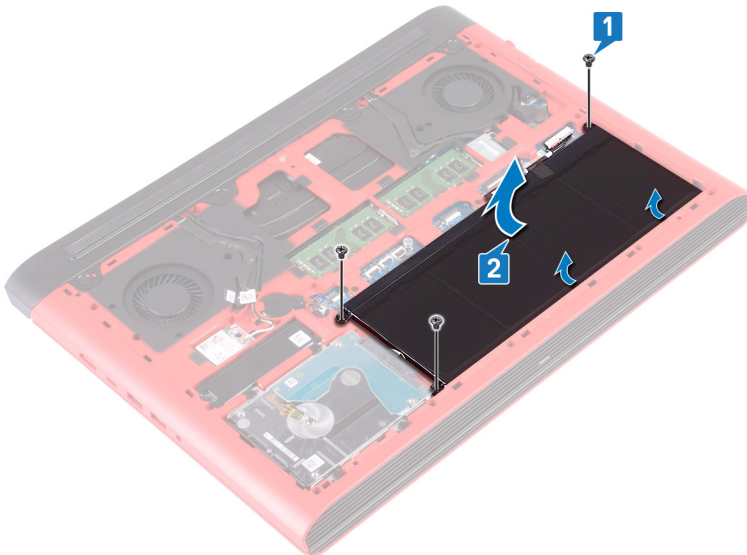

- 3 Obrnite računalnik, odprite zaslon in pritisnite ter pridržite gumb za vklop/izklop za pet sekund, da ozemljite sistemsko ploščo.

Ponovna namestitev baterije

⚠ Opozorilo: Preden začnete delo v notranjosti računalnika, preberite varnostne informacije, ki so bile priložene računalniku, in upoštevajte navodila v poglavju **Predn začnete delo v notranjosti računalnika**. Ko končate delo v notranjosti računalnika, upoštevajte navodila v poglavju **Ko končate delo v notranjosti računalnika**. Dodatne informacije o varnem delu najdete na domači strani za skladnost s predpisi na naslovu www.dell.com/regulatory_compliance.

Teme:

- Postopek
- Po postopku

Postopek

- 1 Baterijo potisnite v režo na podnožju računalnika in poravnajte odprtine za vijake na bateriji z odprtinami za vijake na podnožju računalnika.
- 2 Znova namestite tri vijake (M2.5x6), s katerimi je baterija pritrjena na podnožje računalnika.

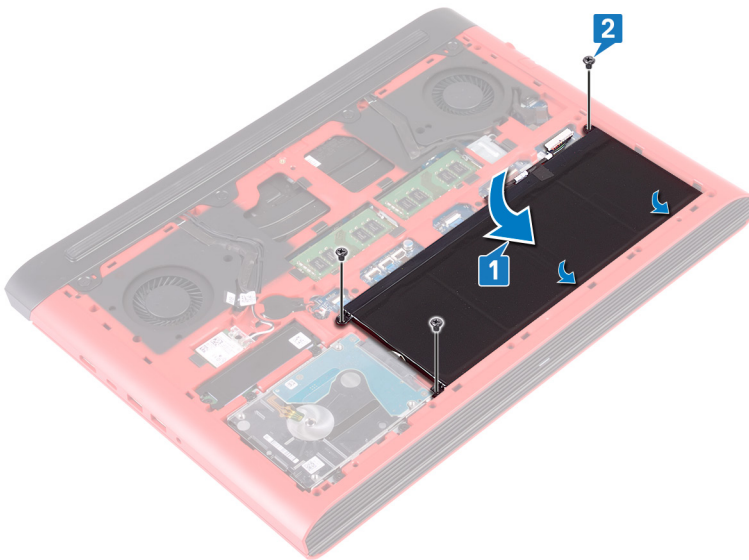

Po postopku

Ponovno namestite pokrov osnovne plošče.

Odstranjevanje pomnilniških modulov

⚠ Opozorilo: Preden začnete delo v notranjosti računalnika, preberite varnostne informacije, ki so bile priložene računalniku, in upoštevajte navodila v poglavju **Predn začnete delo v notranjosti računalnika**. Ko končate delo v notranjosti računalnika, upoštevajte navodila v poglavju **Ko končate delo v notranjosti računalnika**. Dodatne informacije o varnem delu najdete na domači strani za skladnost s predpisi na naslovu www.dell.com/regulatory_compliance.

Teme:

- Pred postopkom
- Postopek

Pred postopkom

Odstranite [pokrov osnovne plošče](#).

Postopek

- 1 Poiščite pomnilniški modul na sistemski plošči.

ⓘ OPOMBA: Računalnik ima lahko vgrajena do dva pomnilniška modula, odvisno od naročene konfiguracije.

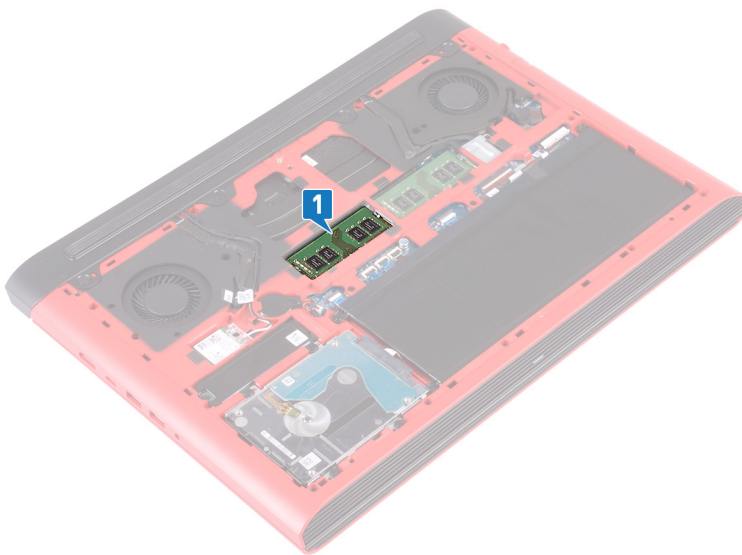

- 2 S konicami prstom pazljivo razširite pritrdilni sponki na vsaki strani reže pomnilniškega modula, dokler pomnilniški modul ne izskoči.
- 3 Pomnilniški modul odstranite iz reže pomnilniškega modula.

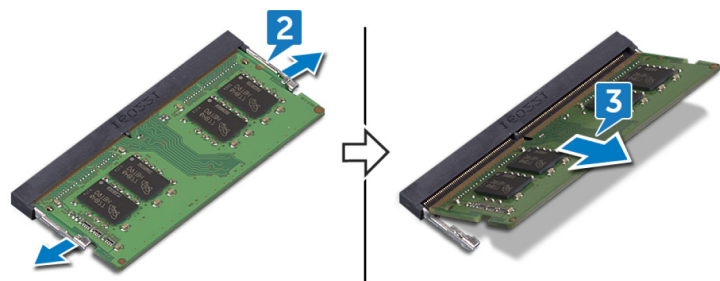

Ponovna namestitev pomnilniških modulov

⚠ Opozorilo: Preden začnete delo v notranjosti računalnika, preberite varnostne informacije, ki so bile priložene računalniku, in upoštevajte navodila v poglavju **Preden začnete delo v notranjosti računalnika**. Ko končate delo v notranjosti računalnika, upoštevajte navodila v poglavju **Ko končate delo v notranjosti računalnika**. Dodatne informacije o varnem delu najdete na domači strani za skladnost s predpisi na naslovu www.dell.com/regulatory_compliance.

Teme:

- Postopek
- Po postopku

Postopek

- 1 Poravnajte zarezo na pomnilniškem modulu z jezičkom na reži pomnilniškega modula.
- 2 Pomnilniški modul pod kotom čvrsto potisnite v režo.
- 3 Pomnilniški modul potisnite navzdol, da se zaskoči na svoje mesto.

ⓘ OPOMBA: Če ne slišite klika, pomnilniški modul odstranite in ga ponovno namestite.

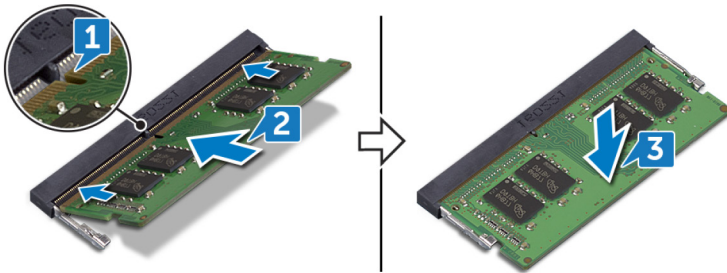

Po postopku

Ponovno namestite pokrov osnovne plošče.

Odstranjevanje pogona SSD

⚠ Opozorilo: Preden začnete delo v notranjosti računalnika, preberite varnostne informacije, ki so bile priložene računalniku, in upoštevajte navodila v poglavju **Predn začnete delo v notranjosti računalnika**. Ko končate delo v notranjosti računalnika, upoštevajte navodila v poglavju **Ko končate delo v notranjosti računalnika**. Dodatne informacije o varnem delu najdete na domači strani za skladnost s predpisi na naslovu www.dell.com/regulatory_compliance.

⚠ POZOR: Polprevodniški pogoni so občutljivi. Pri delu z njimi bodite zelo previdni.

⚠ POZOR: Polprevodniškega pogona ne odstranjujte, ko je računalnik vklopljen ali v stanju spanja, saj lahko v nasprotnem primeru izgubite podatke.

Teme:

- Pred postopkom
- Postopek

Pred postopkom

Odstranite pokrov osnovne plošče.

Postopek

- 1 Odstranite vijak (M3x3), s katerim je pogon SSD pritrjen na podnožje računalnika.
- 2 Pogon SSD potisnite in odstranite iz reže za pogon SSD.
- 3 Nosilec SSD odlepите s pogona SSD.

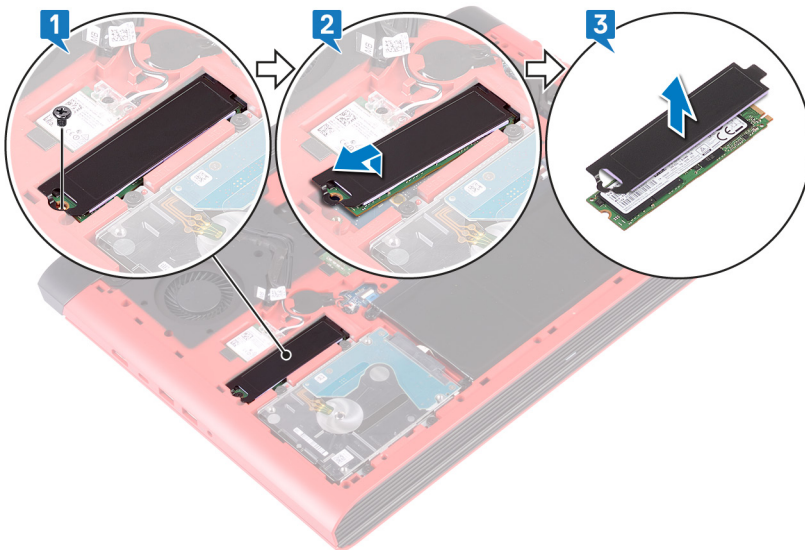

Ponovna namestitev SSD pogona

⚠ Opozorilo: Preden začnete delo v notranjosti računalnika, preberite varnostne informacije, ki so bile priložene računalniku, in upoštevajte navodila v poglavju **Predn začnete delo v notranjosti računalnika**. Ko končate delo v notranjosti računalnika, upoštevajte navodila v poglavju **Ko končate delo v notranjosti računalnika**. Dodatne informacije o varnem delu najdete na domači strani za skladnost s predpisi na naslovu www.dell.com/regulatory_compliance.

⚠ POZOR: Polprevodniški pogoni so občutljivi. Pri delu z njimi bodite zelo previdni.

Teme:

- Postopek
- Po postopku

Postopek

- 1 Nosilec SSD prilepite v pogon SSD.
- 2 Zarezo na polprevodniškem pogonu poravnajte z jezičkom na reži polprevodniškega pogona in potisnite polprevodniški pogon v ustrezno režo.
- 3 Znova namestite vijak (M3x3), s katerim je polprevodniški pogon pritrjen na podnožje računalnika.

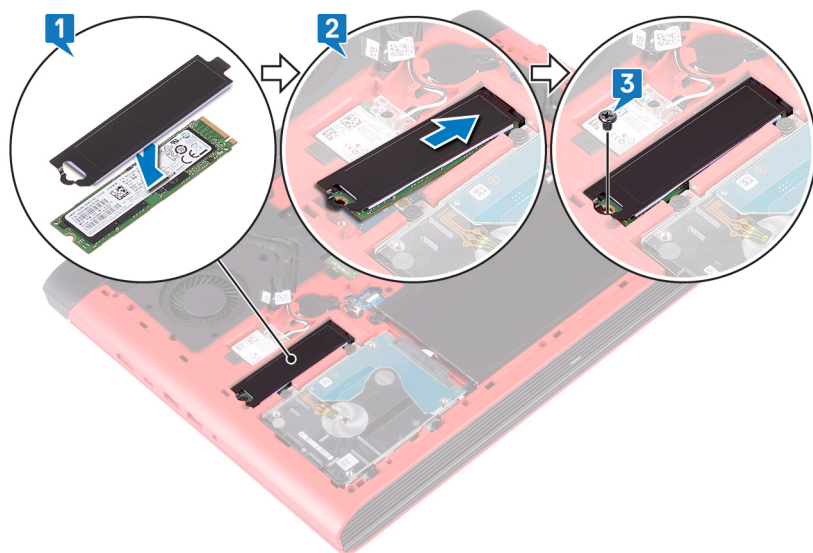

Po postopku

Ponovno namestite [pokrov osnovne plošče](#).

Odstranjevanje gumbne baterije

⚠ Opozorilo: Preden začnete delo v notranjosti računalnika, preberite varnostne informacije, ki so bile priložene računalniku, in upoštevajte navodila v poglavju **Predn začnete delo v notranjosti računalnika**. Ko končate delo v notranjosti računalnika, upoštevajte navodila v poglavju **Ko končate delo v notranjosti računalnika**. Dodatne informacije o varnem delu najdete na domači strani za skladnost s predpisi na naslovu www.dell.com/regulatory_compliance.

⚠ POZOR: Ko odstranite gumbasto baterijo, vse nastavitve programa za nastavitvev BIOS ponastavite na privzete nastavitve. Priporočamo, da pred odstranitvijo gumbaste baterije zabeležite nastavitve programa za nastavitvev BIOS.

Teme:

- [Pred postopkom](#)
- [Postopek](#)

Pred postopkom

Odstranite pokrov osnovne plošče.

Postopek

- 1 Odklopite kabel gumbaste baterije iz sistemske plošče.
- 2 Gumbasto baterijo odstranite iz ležišča za baterijo v podnožju računalnika.

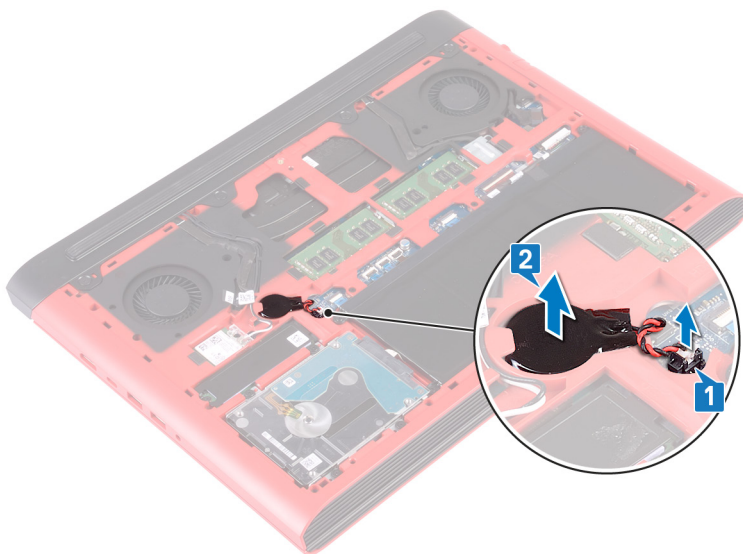

Ponovna namestitev gumbne baterije

⚠ Opozorilo: Preden začnete delo v notranjosti računalnika, preberite varnostne informacije, ki so bile priložene računalniku, in upoštevajte navodila v poglavju **Preden začnete delo v notranjosti računalnika**. Ko končate delo v notranjosti računalnika, upoštevajte navodila v poglavju **Ko končate delo v notranjosti računalnika**. Dodatne informacije o varnem delu najdete na domači strani za skladnost s predpisi na naslovu www.dell.com/regulatory_compliance.

Temе:

- Postopek
- Po postopku

Postopek

- 1 Gumbasto baterijo prilepite v ležišče za baterijo na podnožju računalnika.
- 2 Priključite kabel za gumb baterijo na sistemsko ploščo.

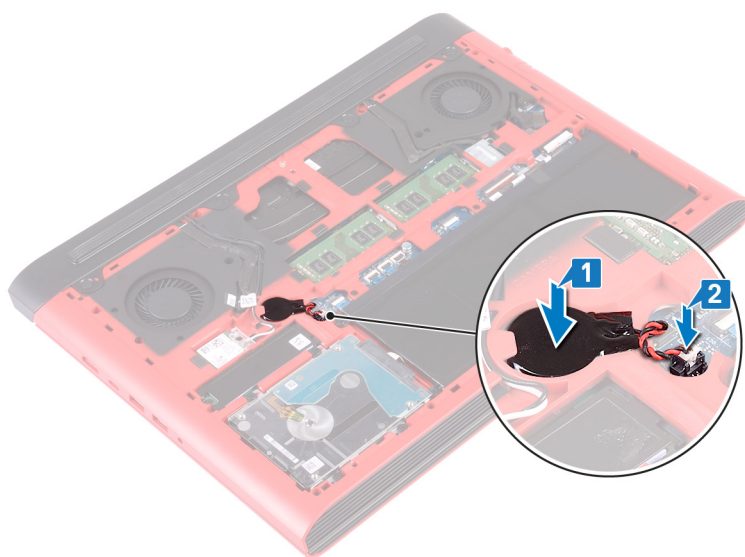

Po postopku

Ponovno namestite [pokrov osnovne plošče](#).

Odstranjevanje brezžične kartice

⚠ Opozorilo: Preden začnete delo v notranjosti računalnika, preberite varnostne informacije, ki so bile priložene računalniku, in upoštevajte navodila v poglavju **Preden začnete delo v notranjosti računalnika**. Ko končate delo v notranjosti računalnika, upoštevajte navodila v poglavju **Ko končate delo v notranjosti računalnika**. Dodatne informacije o varnem delu najdete na domači strani za skladnost s predpisi na naslovu www.dell.com/regulatory_compliance.

Teme:

- Pred postopkom
- Postopek

Pred postopkom

Odstranite [pokrov osnovne plošče](#).

Postopek

- 1 Poiščite brezžično kartico na sistemski plošči.

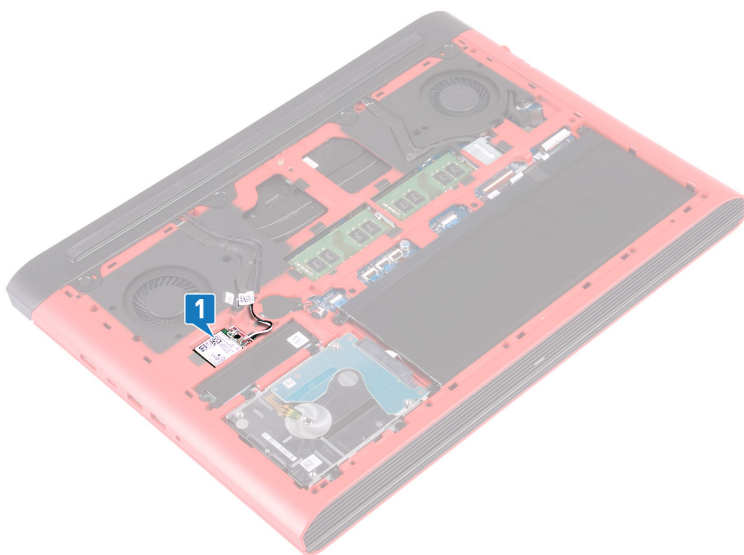

- 2 Odstranite vijak (M2x3), s katerim je nosilec brezžične kartice pritrjen na brezžično kartico in sistemsko ploščo.
- 3 Nosilec brezžične kartice odstranite iz brezžične kartice.
- 4 Antenska kabla izključite iz brezžične kartice.
- 5 Potisnite in odstranite brezžično kartico iz reže za brezžično kartico.

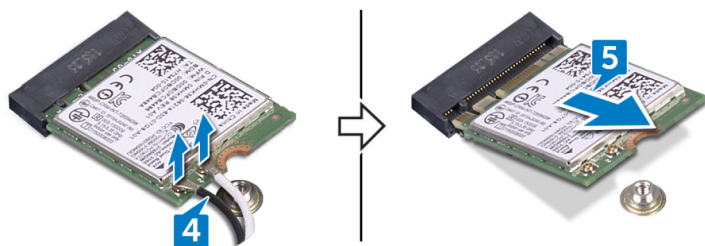
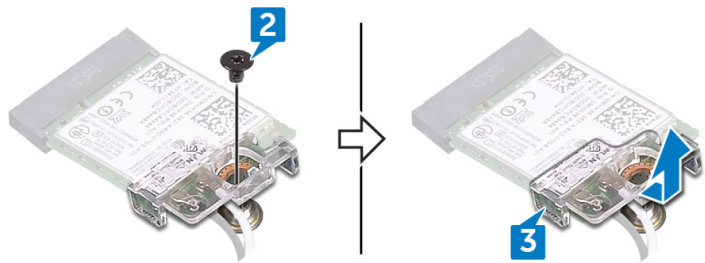

Ponovna namestitev brezžične kartice

⚠ Opozorilo: Preden začnete delo v notranjosti računalnika, preberite varnostne informacije, ki so bile priložene računalniku, in upoštevajte navodila v poglavju **Preden začnete delo v notranjosti računalnika**. Ko končate delo v notranjosti računalnika, upoštevajte navodila v poglavju **Ko končate delo v notranjosti računalnika**. Dodatne informacije o varnem delu najdete na domači strani za skladnost s predpisi na naslovu www.dell.com/regulatory_compliance.

Teme:

- Postopek
- Po postopku

Postopek

⚠ POZOR: Ne postavljajte kablov pod brezžično kartico, da je ne poškodujete.

- 1 Zarezo na brezžični kartici poravnajte z jezičkom na reži za brezžično kartico in pod kotom potisnite brezžično kartico v režo za brezžično kartico.
- 2 Antenske kable priključite na brezžično kartico.
Spodnja tabela prikazuje barve antenskih kablov za brezžično kartico, ki jo podpira vaš računalnik.

Tabela 2. Barvna shema antenskega kabla

Priključki na brezžični kartici	Barva antenskega kabla
Glavni (bel trikotnik)	Bela
Pomožni (črn trikotnik)	Črna

- 3 Odprtino za vijak na nosilcu brezžične kartice poravnajte z odprtino za vijak na brezžični kartici in sistemski plošči.
- 4 Ponovno namestite vijak (M2x3), s katerim je nosilec brezžične kartice pritrjen na brezžično kartico in sistemsko ploščo.

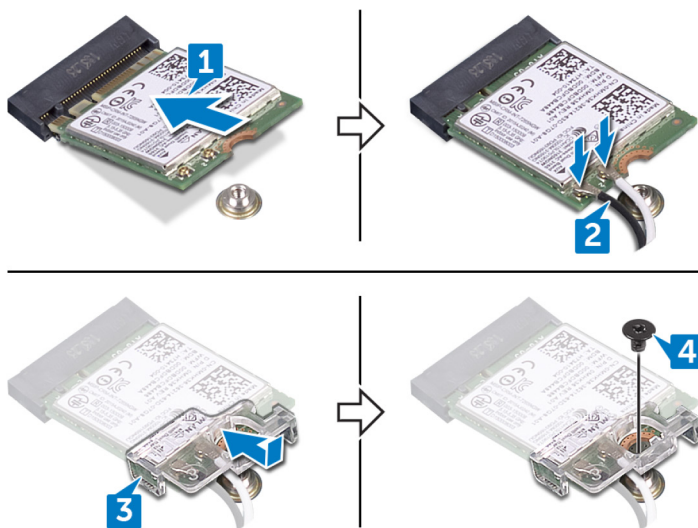

Po postopku

Ponovno namestite [pokrov osnovne plošče](#).

Odstranjevanje hrbtnega pokrova

⚠ Opozorilo: Preden začnete delo v notranjosti računalnika, preberite varnostne informacije, ki so bile priložene računalniku, in upoštevajte navodila v poglavju **Preden začnete delo v notranjosti računalnika**. Ko končate delo v notranjosti računalnika, upoštevajte navodila v poglavju **Ko končate delo v notranjosti računalnika**. Dodatne informacije o varnem delu najdete na domači strani za skladnost s predpisi na naslovu www.dell.com/regulatory_compliance.

Teme:

- Pred postopkom
- Postopek

Pred postopkom

Odstranite [pokrov osnovne plošče](#).

Postopek

- 1 Odstranite štiri vijake (M2x2), s katerimi je hrbtni pokrov pritrjen na podnožje računalnika.
- 2 S plastičnim peresom sprostite jezičke na hrbtnem pokrovu iz rež na podnožju računalnika.
- 3 Privzdignite hrbtni pokrov, tako da začnete od sredine proti levi, nato pa proti desni.
- 4 Odstranite hrbtni pokrov s podnožja računalnika.

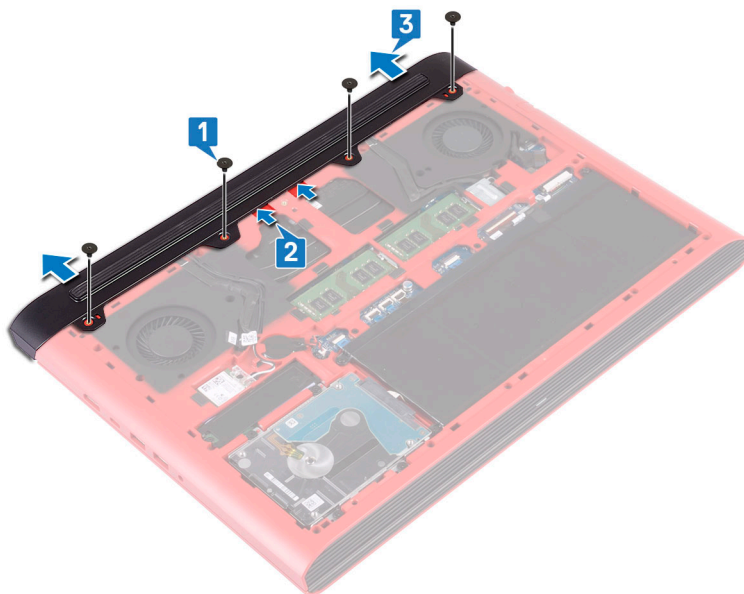

Ponovna namestitev hrbtnega pokrova

⚠ Opozorilo: Preden začnete delo v notranjosti računalnika, preberite varnostne informacije, ki so bile priložene računalniku, in upoštevajte navodila v poglavju **Preden začnete delo v notranjosti računalnika**. Ko končate delo v notranjosti računalnika, upoštevajte navodila v poglavju **Ko končate delo v notranjosti računalnika**. Dodatne informacije o varnem delu najdete na domači strani za skladnost s predpisi na naslovu www.dell.com/regulatory_compliance.

Teme:

- Postopek
- Po postopku

Postopek

- 1 Jezičke na zadnjem pokrovu potisnite v reže na podnožju računalnika ter hrbtni pokrov potisnite, da se zaskoči na mesto.
- 2 Znova namestite štiri vijake (M2x2), s katerimi je hrbtni pokrov pritrjen na podnožje računalnika.

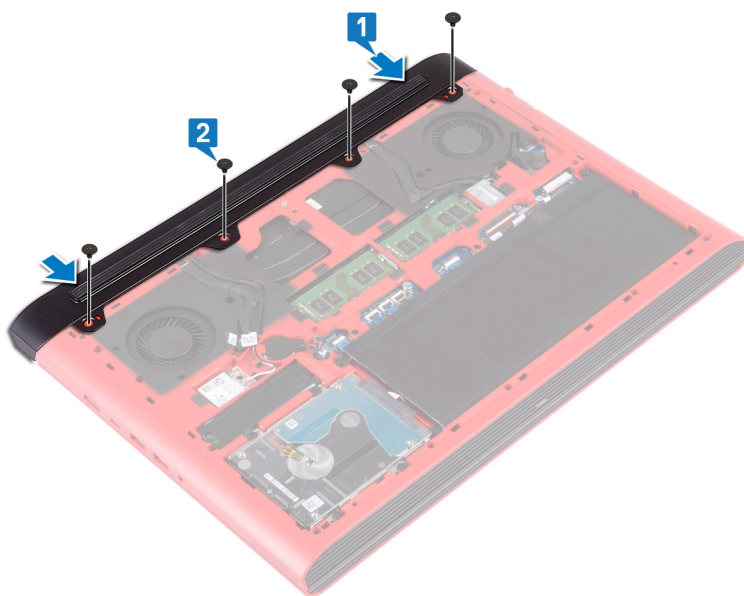

Po postopku

Ponovno namestite pokrov osnovne plošče.

Odstranjevanje trdega diska

⚠ Opozorilo: Preden začnete delo v notranjosti računalnika, preberite varnostne informacije, ki so bile priložene računalniku, in upoštevajte navodila v poglavju **Predn začnete delo v notranjosti računalnika**. Ko končate delo v notranjosti računalnika, upoštevajte navodila v poglavju **Ko končate delo v notranjosti računalnika**. Dodatne informacije o varnem delu najdete na domači strani za skladnost s predpisi na naslovu www.dell.com/regulatory_compliance.

⚠ POZOR: Trdi diski so občutljivi. Kadar delate z njimi, bodite zelo previdni.

⚠ POZOR: Trdega diska ne odstranujete, ko je računalnik vključen ali v stanju spanja, saj lahko v nasprotnem primeru izgubite podatke.

Teme:

- Pred postopkom
- Postopek

Pred postopkom

- 1 Odstranite pokrov osnovne plošče.
- 2 Odstranite baterijo.

Postopek

ⓘ OPOMBA: Zapah na priključku za zaklepanje trdega diska je krhek. Če ga povlečete s silo, lahko poškodujete priključek za zaklepanje trdega diska. Pri ravnanju z zapahom priključka za zaklepanje trdega diska bodite previdni.

- 1 Odprite zaklep in odklopite kabel trdega diska iz systemske plošče.
- 2 Odlepите kabel trdega diska z osnovne plošče računalnika.
- 3 Odvijte štiri vijake (M2,5x3+3), s katerimi je sklop trdega diska pritrjen na osnovno ploščo računalnika.
- 4 Privzdignite sklop trdega diska skupaj s kablom stran od osnovne plošče računalnika.

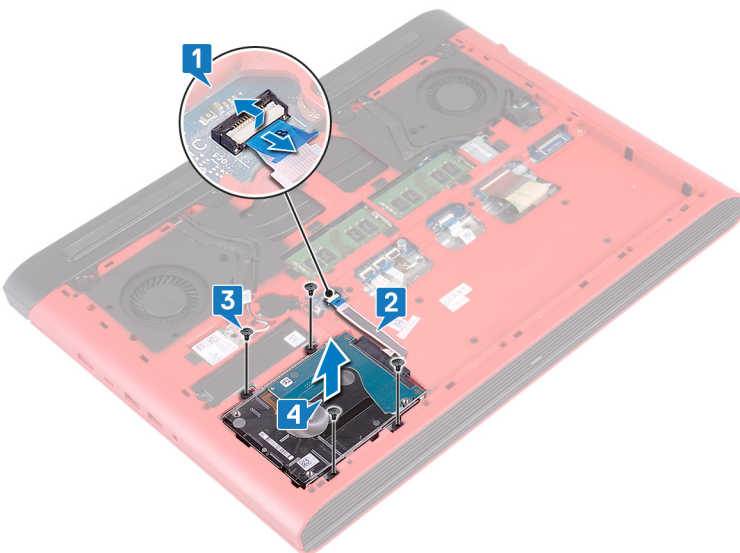

- 5 Odklopite vmesnik s sklopa trdega diska.

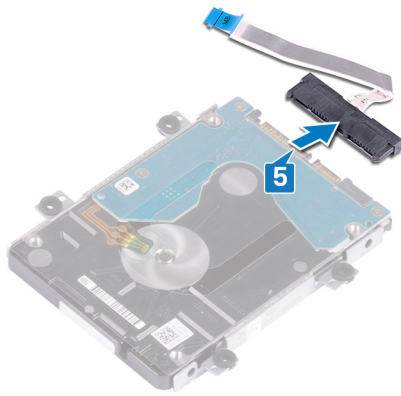

- 6 Odvijte štiri vijake (M3x3), s katerimi je nosilec trdega diska pritrjen na trdi disk.

- 7 Nosilec trdega diska dvignite s trdega diska.

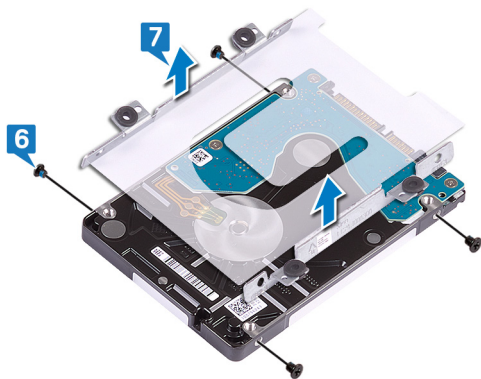

Ponovna namestitev trdega diska

⚠ Opozorilo: Preden začnete delo v notranjosti računalnika, preberite varnostne informacije, ki so bile priložene računalniku, in upoštevajte navodila v poglavju **Predn začnete delo v notranjosti računalnika**. Ko končate delo v notranjosti računalnika, upoštevajte navodila v poglavju **Ko končate delo v notranjosti računalnika**. Dodatne informacije o varnem delu najdete na domači strani za skladnost s predpisi na naslovu www.dell.com/regulatory_compliance.

⚠ POZOR: Trdi diski so občutljivi. Kadar delate z njimi, bodite zelo previdni.

Teme:

- Postopek
- Po postopku

Postopek

- 1 Poravnajte odprtine za vijake na nosilcu trdega diska z odprtinami za vijake na trdem disku.
- 2 Privijte štiri vijake (M3x3), s katerimi je nosilec trdega diska pritrjen na trdi disk.

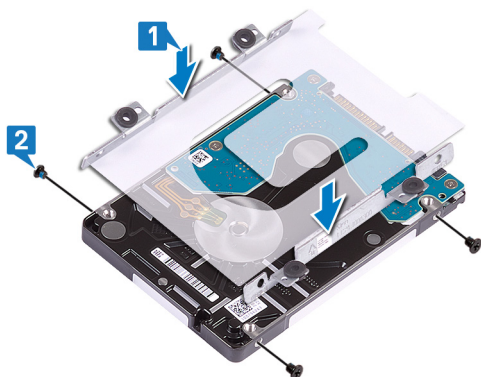

- 3 Priključite vmesnik na sklop trdega diska.

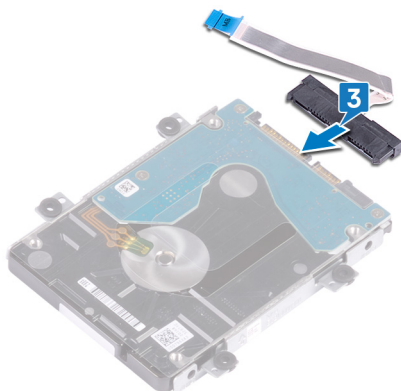

- 4 Poravnajte luknje za vijake na sklopu trdega diska z luknjami za vijake na podnožju računalnika.
- 5 Privijte štiri vijake (M2,5x3+3), s katerimi je sklop trdega diska pritrjen na osnovno ploščo računalnika.
- 6 Prilepite kabel trdega diska na osnovno ploščo računalnika.

- 7 Kabel trdega diska potisnite v priključek na sistemski plošči ter zaprite zaklep, da pritrđite kabel trdega diska.

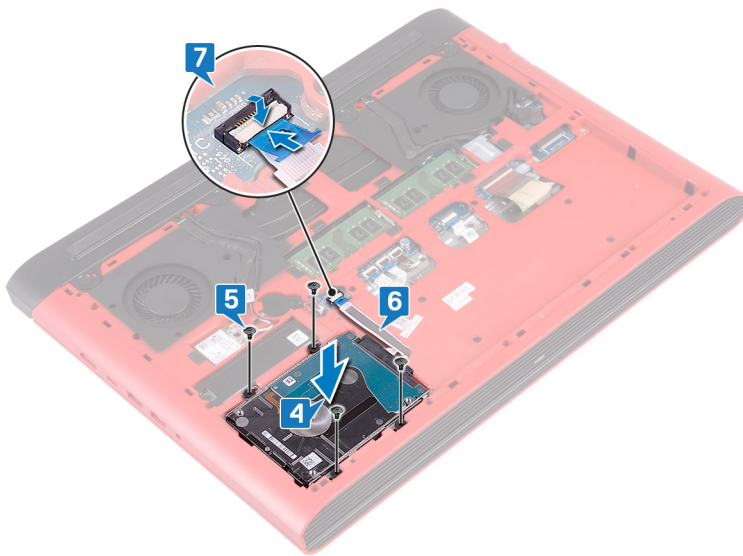

Po postopku

- 1 Ponovno namestite baterijo.
- 2 Ponovno namestite pokrov osnovne plošče.

Odstranjevanje osnove računalnika

⚠ Opozorilo: Preden začnete delo v notranjosti računalnika, preberite varnostne informacije, ki so bile priložene računalniku, in upoštevajte navodila v poglavju **Predn začnete delo v notranjosti računalnika**. Ko končate delo v notranjosti računalnika, upoštevajte navodila v poglavju **Ko končate delo v notranjosti računalnika**. Dodatne informacije o varnem delu najdete na domači strani za skladnost s predpisi na naslovu www.dell.com/regulatory_compliance.

Teme:

- Pred postopkom
- Postopek

Pred postopkom

- 1 Odstranite pokrov osnovne plošče.
- 2 Odstranite baterijo.
- 3 Odstranite hrbtni pokrov.
- 4 Odstranite brezžično kartico.

Postopek

- 1 S prijemalnim jezičkom odklopite kabel kamere iz systemske plošče.
- 2 Odlepите kabel kamere s podnožja računalnika.
- 3 Kable antene odstranite iz vodila za napeljavo na ohišju računalnika.
- 4 Znova namestite vijak (M2x3), s katerim je nosilec kabla zaslona pritrjen na podnožje računalnika.
- 5 Nosilec kabla zaslona dvignite s podnožja računalnika.
- 6 Z jezičkom izključite kabel zaslona s systemske plošče.
- 7 Kabel zaslona odstranite z vodil na podnožju računalnika ter odlepите kabel zaslona s podnožja računalnika.

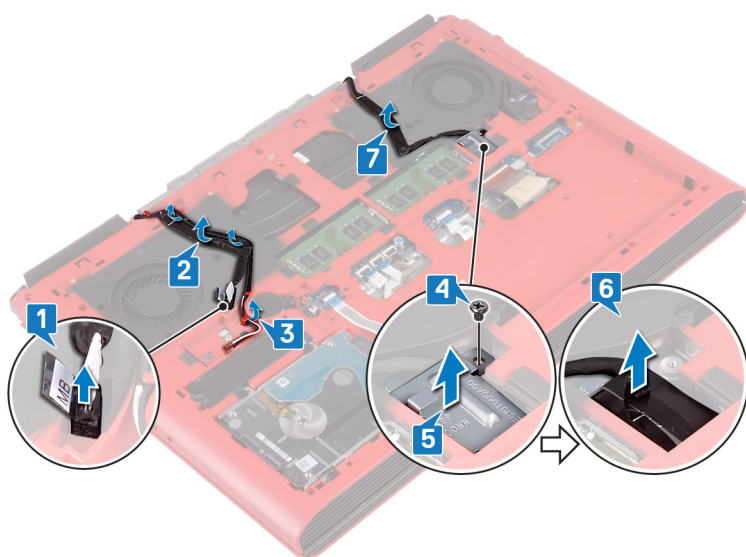

- 8 Dvignite zapah in izključite kabel plošče gumba za vklop iz systemske plošče.

- 9 Odprite zaklep in odklopite kabel osvetlitve tipkovnice iz sistemske plošče.
- 10 Dvignite zapah in izključite kabel sledilne ploščice s sistemske plošče.
- 11 Odlepite trak, s katerim je kabel tipkovnice pritrjen na matično ploščo.
- 12 Dvignite zapah in izključite kabel tipkovnice s sistemske plošče.

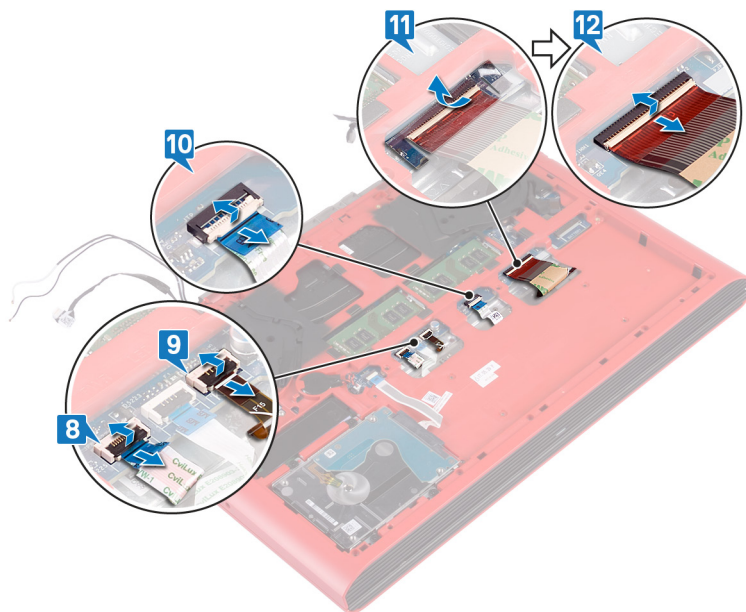

- 13 Odstranite 19 vijakov (M2,5x6), s katerimi je podnožje računalnika pritrjeno na sklop naslona za dlani.
- 14 Odstranite štiri vijake (M2x3), s katerimi je podnožje računalnika pritrjeno na sklop naslona za dlani.

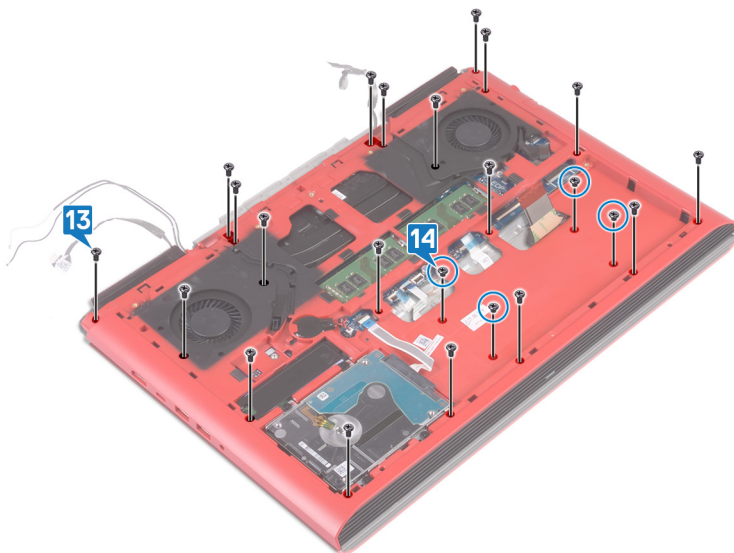

- 15 Obrnite računalnik in odprite zaslon.
- 16 S plastičnim peresom previdno sprostite jezičke na sklopu naslona za dlani iz rež na podnožju računalnika.
- 17 Privzdignite sklop naslona za dlani skupaj s kablom stran od podnožja računalnika.



18 Ko izvedete vse zgornje korake, vam ostane sklop podnožja računalnika.



- 19 Odstranite gumbasto baterijo.
- 20 Odstranite ploščo za lučke stanja.
- 21 Odstranite zvočnika.
- 22 Odstranite sistemsko ploščo.
- 23 Odstranite vrata za napajalnik.

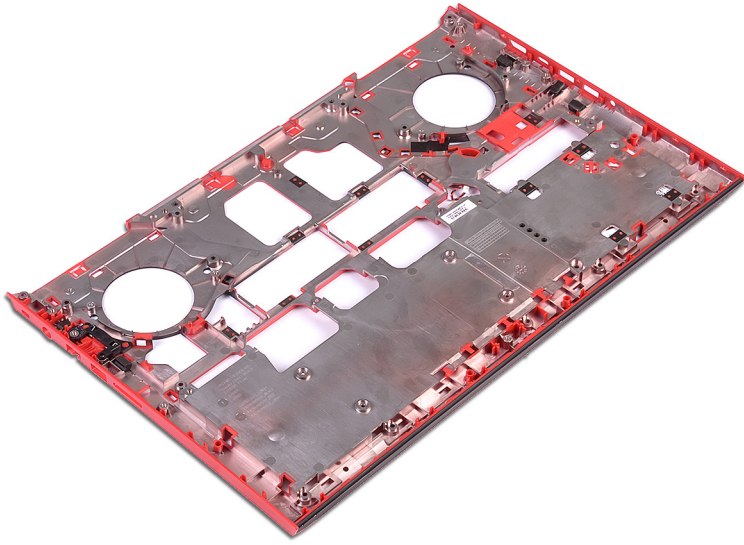

Ponovna namestitvev osnove računalnika

⚠ Opozorilo: Preden začnete delo v notranjosti računalnika, preberite varnostne informacije, ki so bile priložene računalniku, in upoštevajte navodila v poglavju **Predn začnete delo v notranjosti računalnika**. Ko končate delo v notranjosti računalnika, upoštevajte navodila v poglavju **Ko končate delo v notranjosti računalnika**. Dodatne informacije o varnem delu najdete na domači strani za skladnost s predpisi na naslovu www.dell.com/regulatory_compliance.

Teme:

- Postopek
- Po postopku

Postopek

- 1 Postavite računalnik na čisto in ravno površino.
- 2 Ponovno namestite [vrata za napajalnik](#).
- 3 Ponovno namestite [sistemsko ploščo](#).
- 4 Ponovno namestite [zvočnika](#).
- 5 Ponovno namestite [ploščo za lučke stanja](#).
- 6 Znova namestite [gumbasto baterijo](#).
- 7 Odprite zaslon in poravnajte sklop naslona za dlani na podnožje računalnika.
- 8 Robove sklopa naslona za dlani potisnite navzdol, da se zaskoči na mesto.



- 9 Zaprite zaslon in obrnite računalnik.

- 10 Znova namestite štiri vijake (M2x3), s katerimi je podnožje računalnika pritrjeno na sklop naslona za dlani.
- 11 Znova namestite 19 vijakov (M2.5x6), s katerimi je podnožje računalnika pritrjeno na sklop naslona za dlani.

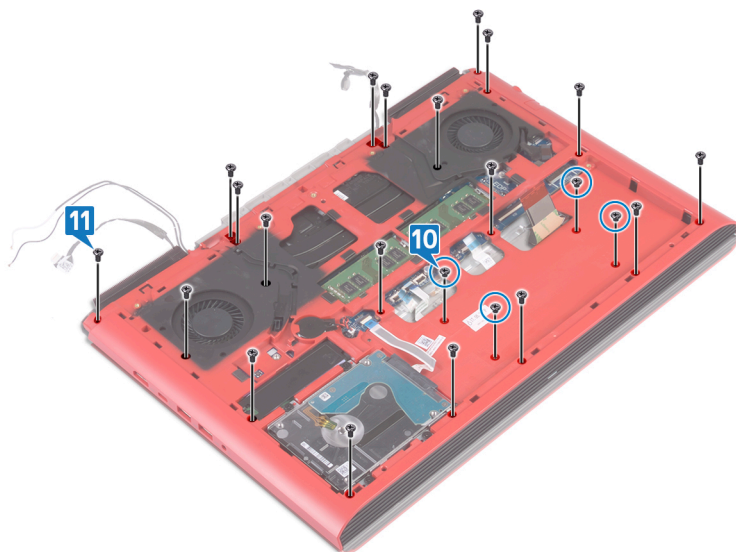

- 12 Kabel tipkovnice potisnite v priključek na sistemski plošči, nato pa zaprite zaklep, da pritrдите kabel.
- 13 Prilepite trak, s katerim je kabel tipkovnice pritrjen na sistemsko ploščo.
- 14 Kabel sledilne tablice potisnite v priključek na sistemski plošči, nato pa zaprite zaklep, da kabel pritrдите.
- 15 Kabel za osvetlitev tipkovnice potisnite v priključek na sistemski plošči, nato pa zaprite zaklep, da kabel pritrдите.
- 16 Kabel plošče gumba za vklop potisnite v priključek na sistemski plošči in zaprite zapah, da kabel pritrдите.

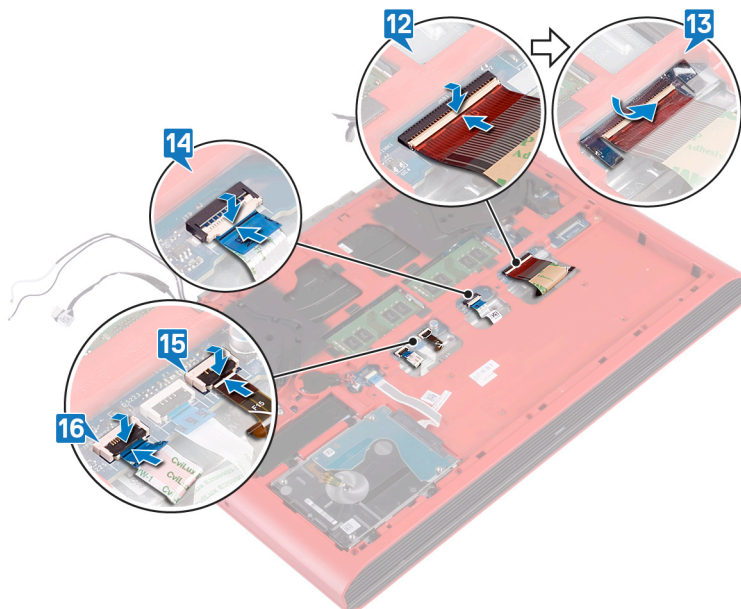

- 17 Kabel zaslona prilepite na podnožje računalnika ter kabel zaslona napeljite skozi vodila na podnožju računalnika.
- 18 Kabel zaslona priključite na sistemsko ploščo.
- 19 Poravnajte in postavite nosilec kabla za zaslon na podnožje računalnika.
- 20 Znova namestite vijak (M2x3), s katerim je nosilec kabla zaslona pritrjen na podnožje računalnika.
- 21 Kable antene napeljite skozi vodila na podnožju računalnika.
- 22 Prilepite kabel kamere na podnožje računalnika.
- 23 Kabel kamere priključite na sistemsko ploščo.

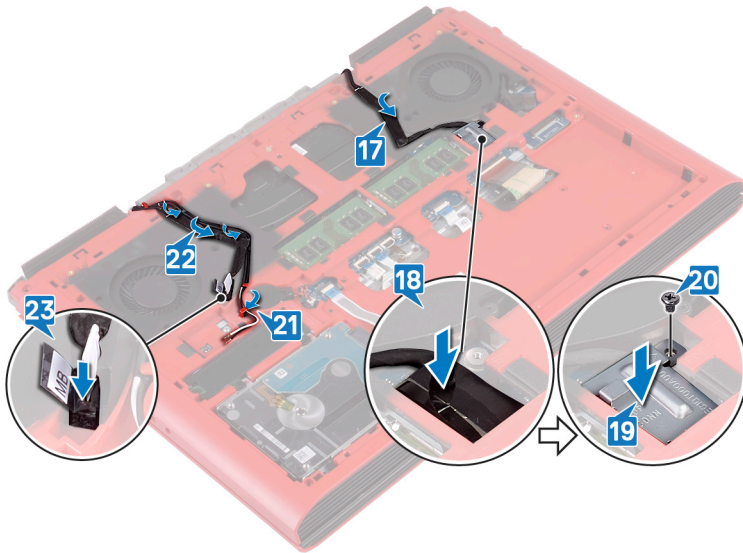

Po postopku

- 1 Ponovno namestite **brezžično kartico**.
- 2 Ponovno namestite **hrbtni pokrov**.
- 3 Ponovno namestite **baterijo**.
- 4 Ponovno namestite **pokrov osnovne plošče**.

Odstranjevanje plošče za lučke stanja

⚠ Opozorilo: Preden začnete delo v notranjosti računalnika, preberite varnostne informacije, ki so bile priložene računalniku, in upoštevajte navodila v poglavju **Predn začnete delo v notranjosti računalnika**. Ko končate delo v notranjosti računalnika, upoštevajte navodila v poglavju **Ko končate delo v notranjosti računalnika**. Dodatne informacije o varnem delu najdete na domači strani za skladnost s predpisi na naslovu www.dell.com/regulatory_compliance.

Temе:

- Pred postopkom
- Postopek

Pred postopkom

- 1 Odstranite **pokrov osnovne plošče**.
- 2 Odstranite **baterijo**.
- 3 Odstranite **hrbtni pokrov**.
- 4 Upoštevajte navodila od 1. do 18. koraka v poglavju »**Odstranjevanje podnožja računalnika**«.

Postopek

ⓘ OPOMBA: Plošča z lučkami stanja vključuje indikator LED za lučko stanja napajanja in baterije/lučko dejavnosti trdega diska.

- 1 Odprite zaklep in odklopite kabel plošče za lučke stanja iz plošče z lučkami stanja.
- 2 Odstranite vijak (M2x3), s katerim je plošča za lučke stanja pritrjena na podnožje računalnika.
- 3 Dvignite ploščo za lučke stanja s podnožja računalnika.

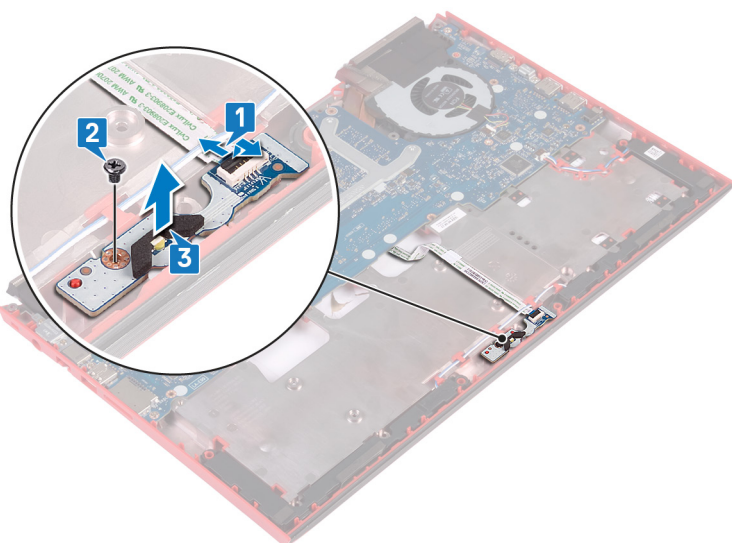

Ponovna namestitev plošče za lučke stanja

⚠ Opozorilo: Preden začnete delo v notranjosti računalnika, preberite varnostne informacije, ki so bile priložene računalniku, in upoštevajte navodila v poglavju **Preden začnete delo v notranjosti računalnika**. Ko končate delo v notranjosti računalnika, upoštevajte navodila v poglavju **Ko končate delo v notranjosti računalnika**. Dodatne informacije o varnem delu najdete na domači strani za skladnost s predpisi na naslovu www.dell.com/regulatory_compliance.

Temе:

- Postopek
- Po postopku

Postopek

- 1 Odprtine za vijake na plošči za lučke stanja poravnajte z odprtinami za vijake na podnožju računalnika.
- 2 Znova namestite vijak (M2x3), s katerim je plošča za lučke stanja pritrjena na podnožje računalnika.
- 3 Kabel plošče za lučke stanja potisnite v priključek na plošči z lučkami stanja ter zaprite zaklep, da pritrdite kabel.

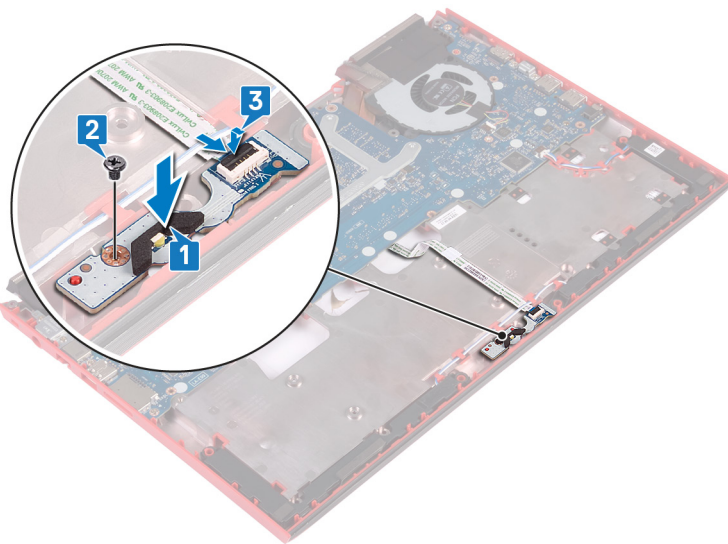

Po postopku

- 1 Upoštevajte navodila od 7. do 23. koraka v poglavju »Vnovična namestitev podnožja računalnika«.
- 2 Ponovno namestite [hrbtni pokrov](#).
- 3 Ponovno namestite [baterijo](#).
- 4 Ponovno namestite [pokrov osnovne plošče](#).

Odstranjevanje zvočnikov

⚠ Opozorilo: Preden začnete delo v notranjosti računalnika, preberite varnostne informacije, ki so bile priložene računalniku, in upoštevajte navodila v poglavju **Preden začnete delo v notranjosti računalnika**. Ko končate delo v notranjosti računalnika, upoštevajte navodila v poglavju **Ko končate delo v notranjosti računalnika**. Dodatne informacije o varnem delu najdete na domači strani za skladnost s predpisi na naslovu www.dell.com/regulatory_compliance.

Teme:

- Pred postopkom
- Postopek

Pred postopkom

- 1 Odstranite **pokrov osnovne plošče**.
- 2 Odstranite **baterijo**.
- 3 Odstranite **hrbtni pokrov**.
- 4 Upoštevajte navodila od 1. do 18. koraka v poglavju »**Odstranjevanje podnožja računalnika**«.

Postopek

- 1 Kabel zvočnika odklopite s sistemske plošče.
- 2 Zabeležite napeljavo kabla zvočnika, nato pa kabel zvočnika odstranite iz vodil na podnožju računalnika.
- 3 Bodite pozorni na pozicijo gumijastih zank preden boste dvignili zvočnike.
- 4 Dvignite desni zvočnik s podnožja računalnika.
- 5 Zabeležite napeljavo kabla zvočnika, nato pa kabel zvočnika odstranite iz vodil na podnožju računalnika.
- 6 Dvignite levi zvočnik s podnožja računalnika.

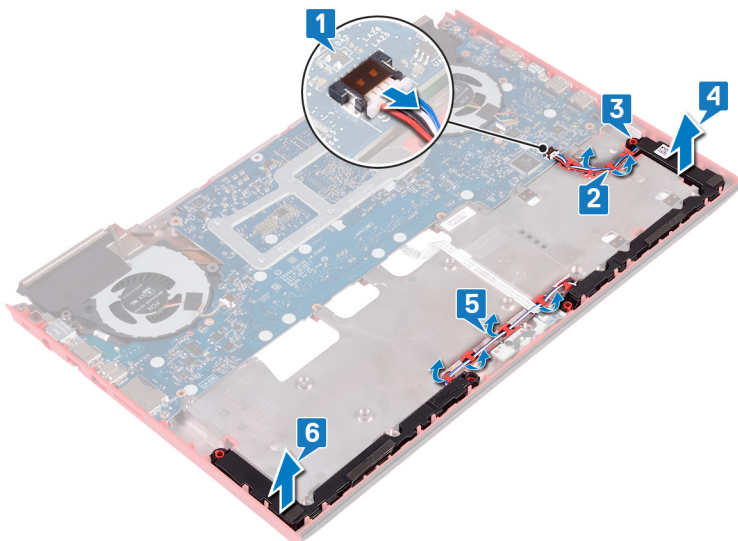

Ponovna namestitev zvočnikov

⚠ Opozorilo: Preden začnete delo v notranjosti računalnika, preberite varnostne informacije, ki so bile priložene računalniku, in upoštevajte navodila v poglavju **Preden začnete delo v notranjosti računalnika**. Ko končate delo v notranjosti računalnika, upoštevajte navodila v poglavju **Ko končate delo v notranjosti računalnika**. Dodatne informacije o varnem delu najdete na domači strani za skladnost s predpisi na naslovu www.dell.com/regulatory_compliance.

Teme:

- Postopek
- Po postopku

Postopek

ⓘ OPOMBA: Pri vnovičnem nameščanju zvočnika lahko gumijaste uvednice padejo ven. Ko zvočnik postavite na sistemsko ploščo, zagotovite, da bodo gumijaste uvednice na svojem mestu.

- 1 S pomočjo oznak za poravnavo namestite levi zvočnik na podnožje računalnika.
- 2 Kabel zvočnikov napeljite skozi vodila na podnožju računalnika.
- 3 S pomočjo oznak za poravnavo namestite desni zvočnik na podnožje računalnika.
- 4 Kabel zvočnikov napeljite skozi vodila na podnožju računalnika.
- 5 Kabel zvočnika priključite na sistemsko ploščo.

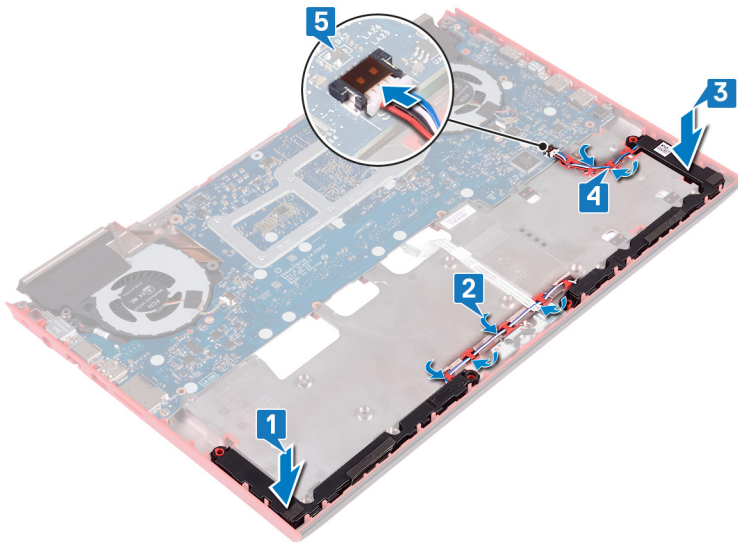

Po postopku

- 1 Upoštevajte navodila od 7. do 23. koraka v poglavju »Vnovična namestitev podnožja računalnika«.
- 2 Ponovno namestite [hrbtni pokrov](#).
- 3 Ponovno namestite [baterijo](#).
- 4 Ponovno namestite [pokrov osnovne plošče](#).

Odstranjevanje matične plošče

- ⚠ Opozorilo:** Preden začnete delo v notranjosti računalnika, preberite varnostne informacije, ki so bile priložene računalniku, in upoštevajte navodila v poglavju **Preden začnete delo v notranjosti računalnika**. Ko končate delo v notranjosti računalnika, upoštevajte navodila v poglavju **Ko končate delo v notranjosti računalnika**. Dodatne informacije o varnem delu najdete na domači strani za skladnost s predpisi na naslovu www.dell.com/regulatory_compliance.
- ⓘ OPOMBA:** Servisna številka vašega računalnika je shranjena v matični plošči. Po ponovni namestitvi matične plošče morate servisno oznako morate v program za nastavitvev BIOS.
- ⓘ OPOMBA:** Z zamenjavo matične plošče odstranite vse spremembe, ki ste jih naredili v BIOS-u s programom za nastavitvev BIOS-a. Po zamenjavi matične plošče morate znova spremeniti ustrezne nastavitve.
- ⓘ OPOMBA:** Preden odklopite kable s systemske plošče, si zapomnite mesto priključkov, da jih boste lahko pozneje, ko boste ponovno namestili systemsko ploščo, spet pravilno priključili.

Teme:

- [Pred postopkom](#)
- [Postopek](#)

Pred postopkom

- 1 Odstranite [pokrov osnovne plošče](#).
- 2 Odstranite [baterijo](#).
- 3 Odstranite [hrbtni pokrov](#).
- 4 Upoštevajte navodila od 1. do 18. koraka v poglavju »[Odstranjevanje podnožja računalnika](#)«.

Postopek

- 1 Obrnite ohišje računalnika.
- 2 Odklopite gumbasto baterijo s systemske plošče.
- 3 Odprite zaklep in izključite kabel trdega diska s systemske plošče.
- 4 Odprite zaklep ter odklopite kabel plošče za lučke stanja iz systemske plošče.
- 5 Kabel vrat za napajalnik odklopite iz systemske plošče.

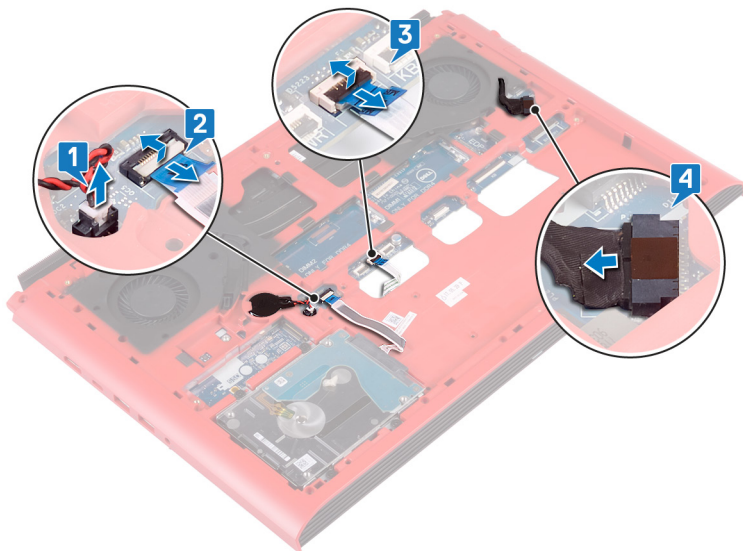

- 6 Obrnite ohišje računalnika.
- 7 Odstranite vijaka (M2,5x5), s katerima je nosilec vrat napajalnika pritrjen na podnožje računalnika.
- 8 Dvignite nosilec vrat napajalnika iz podnožja računalnika.
- 9 Odstranite vijaka (M2,5x5), s katerima je nosilec vrat USB pritrjen na sistemsko ploščo.
- 10 Nosilec vrat USB Type-C dvignite s sistemske plošče.
- 11 Kabel zvočnika odklopite s sistemske plošče.

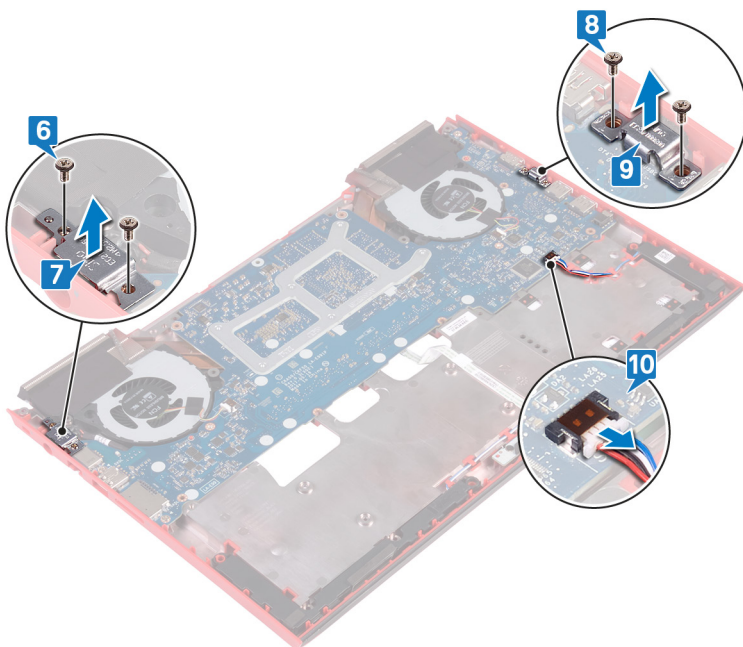

- 12 Odstranite štiri vijake (M2x3), s katerimi sta ventilatorja pritrjena na sistemsko ploščo.
- 13 Odstranite tri vijake (M2,5x5), s katerimi je sistemsko ploščo pritrjena na podnožje računalnika.
- 14 Vrata na sistemski plošči previdno sprostite iz rež na podnožju računalnika, nato sistemsko ploščo dvignite s podnožja računalnika.

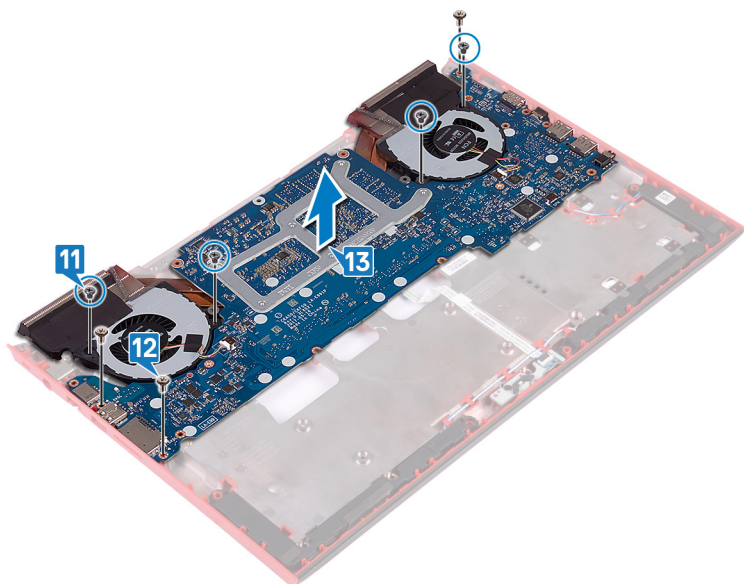

- 15 Obrnite sistemsko ploščo.
- 16 Odstranite sklop hladilnika.

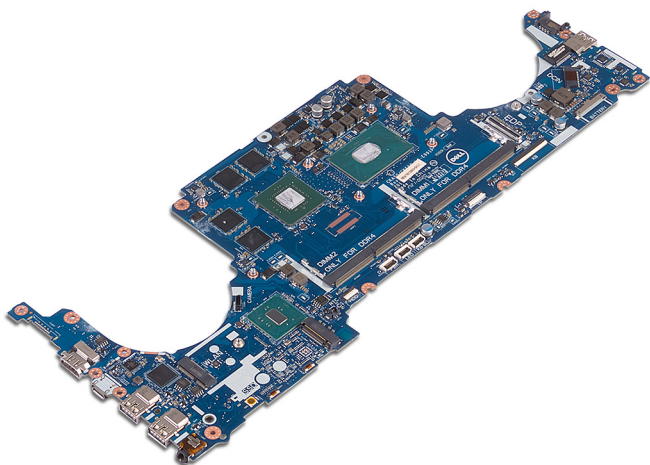

Ponovna namestitev matične plošče

- ⚠ Opozorilo:** Preden začnete delo v notranjosti računalnika, preberite varnostne informacije, ki so bile priložene računalniku, in upoštevajte navodila v poglavju **Preden začnete delo v notranjosti računalnika**. Ko končate delo v notranjosti računalnika, upoštevajte navodila v poglavju **Ko končate delo v notranjosti računalnika**. Dodatne informacije o varnem delu najdete na domači strani za skladnost s predpisi na naslovu www.dell.com/regulatory_compliance.
- ℹ OPOMBA:** Servisna številka vašega računalnika je shranjena v matični plošči. Po ponovni namestitvi matične plošče morate servisno oznako morate v program za nastavitvev BIOS.
- ℹ OPOMBA:** Z zamenjavo matične plošče odstranite vse spremembe, ki ste jih naredili v BIOS-u s programom za nastavitvev BIOS-a. Po zamenjavi matične plošče morate znova spremeniti ustrezne nastavitve.

Teme:

- Postopek
- Po postopku
- Vnos servisne številke v programu za nastavitvev BIOS-a

Postopek

- 1 Ponovno namestite **sklop hladilnika**.
- 2 Obrnite sistemsko ploščo.
- 3 Potisnite vrata na sistemski plošči v reže na podnožju računalnika in poravnajte odprtine za vijake na sistemski plošči z odprtinami za vijake na podnožju računalnika.
- 4 Znova namestite štiri vijake (M2x3), s katerimi so ventilatorji pritrjeni na sistemsko ploščo.
- 5 Znova namestite tri vijake (M2.5x5), s katerimi je sistemsko ploščo pritrjena na podnožje računalnika.

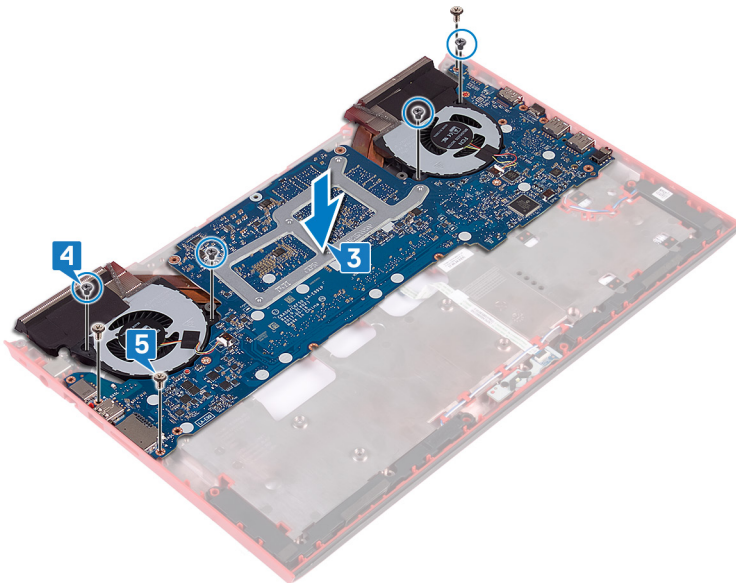

- 6 Kabel zvočnika priključite na sistemsko ploščo.
- 7 Poravnajte nosilec vrat USB Type-C in ga postavite na sistemsko ploščo.
- 8 Znova namestite dva vijaka (M2.5x5), s katerima je nosilec vrat USB Type-C pritrjen na podnožje računalnika.

- 9 Poravnajte nosilec vrat za napajalnik in ga postavite na podnožje računalnika.
- 10 Znova namestite dva vijaka (M2.5x5), s katerima je nosilec vrat napajalnika pritrjen na podnožje računalnika.

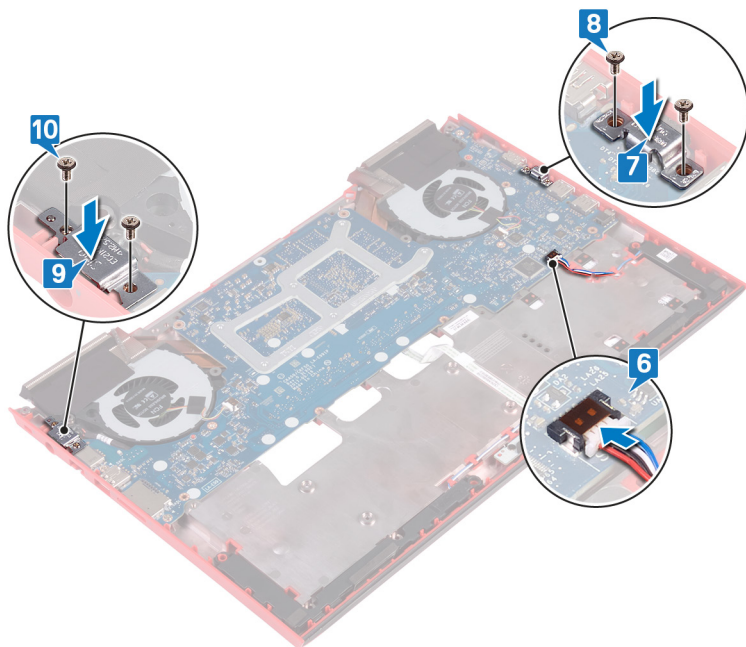

- 11 Obrnite ohišje računalnika.
- 12 Kabel vrat za napajalnik priključite na sistemsko ploščo.
- 13 Kabel plošče za lučke stanja potisnite v priključek na sistemski plošči ter zaprite zaklep, da pritrdite kabel.
- 14 Kabel trdega diska potisnite v priključek na sistemski plošči ter zaprite zaklep, da pritrdite kabel.
- 15 Priključite gumbno baterijo na sistemsko ploščo.

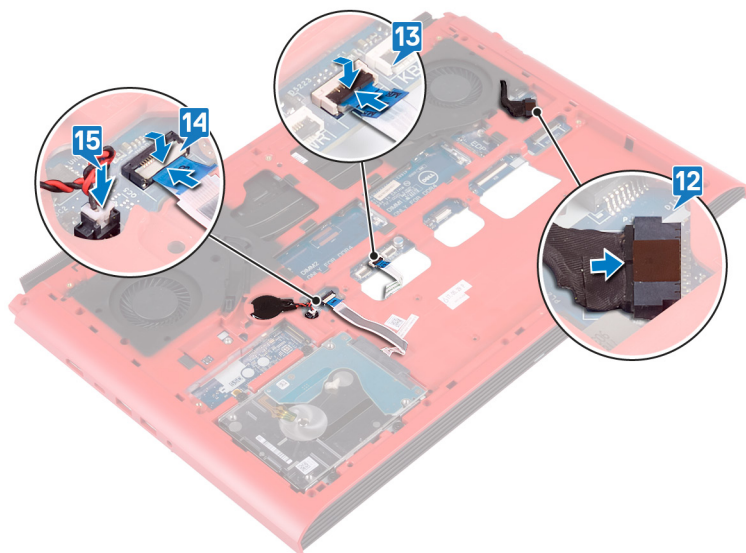

Po postopku

- 1 Upoštevajte navodila od 7. do 23. koraka v poglavju »[Vnovična namestitev podnožja računalnika](#)«.
- 2 Ponovno namestite [hrbtni pokrov](#).
- 3 Ponovno namestite [baterijo](#).
- 4 Ponovno namestite [pokrov osnovne plošče](#).

Vnos servisne številke v programu za nastavitve BIOS-a

- 1 Vključite ali znova zaženite računalnik.
- 2 Ko se prikaže logotip DELL, pritisnite tipko F2, da odprete program za nastavitve BIOS-a.
- 3 Odprite zavihek **Main (Glavno)** in vnesite servisno številko v polje **Service Tag Input (Vnos servisne številke)**.

 **OPOMBA:** Servisna oznaka je edinstven alfanumeričen identifikator na zadnji strani računalnika.

Odstranjevanje vrat za napajalnik

⚠ Opozorilo: Preden začnete delo v notranjosti računalnika, preberite varnostne informacije, ki so bile priložene računalniku, in upoštevajte navodila v poglavju **Preden začnete delo v notranjosti računalnika**. Ko končate delo v notranjosti računalnika, upoštevajte navodila v poglavju **Ko končate delo v notranjosti računalnika**. Dodatne informacije o varnem delu najdete na domači strani za skladnost s predpisi na naslovu www.dell.com/regulatory_compliance.

Teme:

- Pred postopkom
- Postopek

Pred postopkom

- 1 Odstranite **pokrov osnovne plošče**.
- 2 Odstranite **baterijo**.
- 3 Odstranite **hrbtni pokrov**.
- 4 Odstranite **SSD pogon**.
- 5 Odstranite **pomnilniške module**.
- 6 Odstranite **brezžično kartico**.
- 7 Odstranite **podnožje računalnika**.
- 8 Upoštevajte navodila od 1. do 14. koraka v poglavju »**Odstranjevanje sistemske plošče**«.

Postopek

Dvignite priključek napajalnika skupaj s kablom stran od podnožja računalnika.

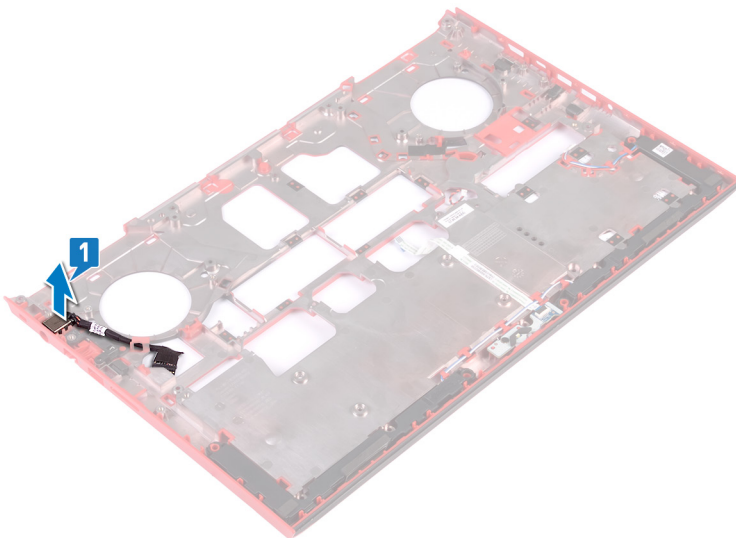

Ponovna namestitev vrat za napajalnik

⚠ Opozorilo: Preden začnete delo v notranjosti računalnika, preberite varnostne informacije, ki so bile priložene računalniku, in upoštevajte navodila v poglavju **Preden začnete delo v notranjosti računalnika**. Ko končate delo v notranjosti računalnika, upoštevajte navodila v poglavju **Ko končate delo v notranjosti računalnika**. Dodatne informacije o varnem delu najdete na domači strani za skladnost s predpisi na naslovu www.dell.com/regulatory_compliance.

Temе:

- Postopek
- Po postopku

Postopek

Potisnite vrata napajalnika v režo na podnožju računalnika.

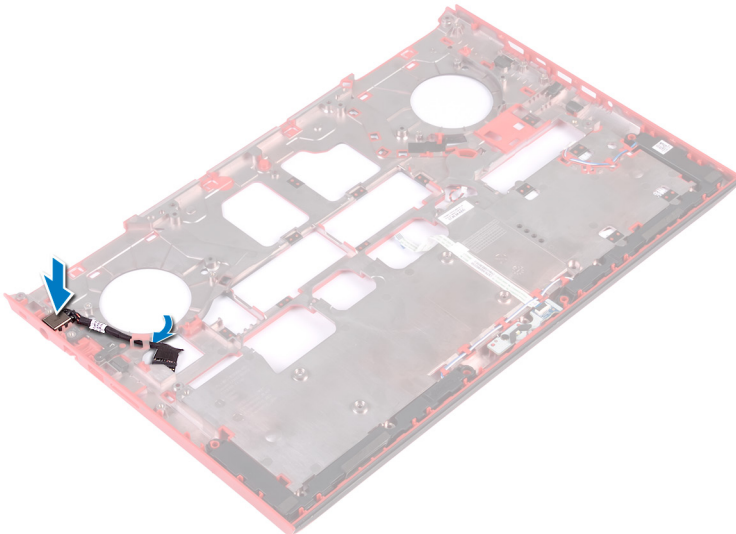

Po postopku

- 1 Upoštevajte navodila od 4. do 16. koraka v poglavju »**Vnovična namestitev sistemske plošče**«.
- 2 Znova namestite **podnožje računalnika**.
- 3 Ponovno namestite **brezžično kartico**.
- 4 Ponovno namestite **pomnilniške module**.
- 5 Ponovno namestite **SSD pogon**.
- 6 Ponovno namestite **hrbtni pokrov**.
- 7 Ponovno namestite **baterijo**.
- 8 Ponovno namestite **pokrov osnovne plošče**.

Odstranjevanje sklopa hladilnika

- ⚠ **Opozorilo:** Preden začnete delo v notranjosti računalnika, preberite varnostne informacije, ki so bile priložene računalniku, in upoštevajte navodila v poglavju [Preden začnete delo v notranjosti računalnika](#). Ko končate delo v notranjosti računalnika, upoštevajte navodila v poglavju [Ko končate delo v notranjosti računalnika](#). Dodatne informacije o varnem delu najdete na domači strani za skladnost s predpisi na naslovu www.dell.com/regulatory_compliance.
- ⚠ **Opozorilo:** Hladilnik se lahko med običajnim delovanjem segreje. Preden se ga dotaknete, nekoliko počakajte, da se ohladi.
- ⚠ **POZOR:** Če želite, da bo hlajenje procesorja čim bolj učinkovito, se ne dotikajte območja za odvajanje toplote na hladilnem telesu procesorja. Olja na vaši koži lahko zmanjšajo sposobnost termalne paste za odvajanje toplote.

Teme:

- [Pred postopkom](#)
- [Postopek](#)

Pred postopkom

- 1 Odstranite [pokrov osnovne plošče](#).
- 2 Odstranite [baterijo](#).
- 3 Odstranite [hrbtni pokrov](#).
- 4 Upoštevajte navodila od 1. do 18. koraka v poglavju »[Odstranjevanje podnožja računalnika](#)«.
- 5 Upoštevajte navodila od 1. do 14. koraka v poglavju »[Odstranjevanje systemske plošče](#)«.

Postopek

① **OPOMBA:** Videz sklopa hladilnika na računalniku se morda razlikuje od slike v tem poglavju.

- 1 Iz systemske plošče odklopite kabel levega ventilatorja.
- 2 Iz systemske plošče odklopite kabel desnega ventilatorja.

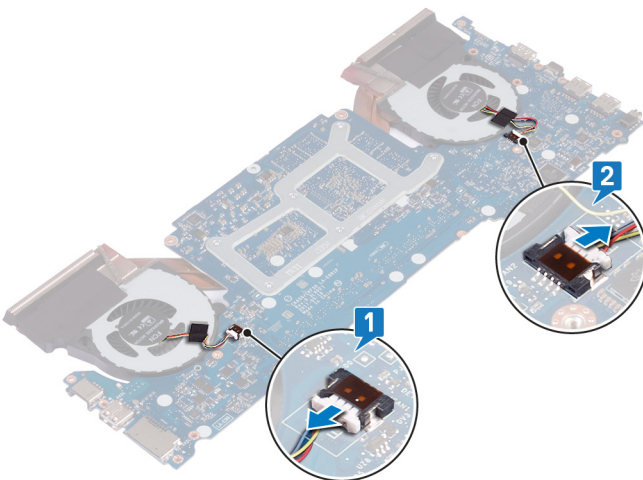

- 3 Obrnite systemsko ploščo.

- 4 V zaporedju (označenem na sklopu hladilnika) odvijte šest vijakov (M2x3), s katerimi je sklop hladilnika pritrjen na sistemsko ploščo.
- 5 Dvignite sklop hladilnika s sistemske plošče.

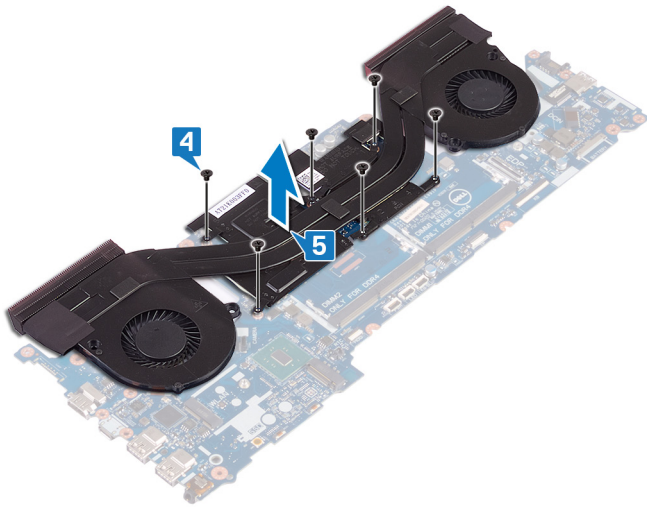

Ponovna namestitev sklopa hladilnika

⚠ Opozorilo: Preden začnete delo v notranjosti računalnika, preberite varnostne informacije, ki so bile priložene računalniku, in upoštevajte navodila v poglavju **Predn začnete delo v notranjosti računalnika**. Ko končate delo v notranjosti računalnika, upoštevajte navodila v poglavju **Ko končate delo v notranjosti računalnika**. Dodatne informacije o varnem delu najdete na domači strani za skladnost s predpisi na naslovu www.dell.com/regulatory_compliance.

⚠ POZOR: Zaradi nepravilne namestitve hladilnika lahko pride do poškodb sistemske plošče in procesorja.

ⓘ OPOMBA: Če zamenjate sistemsko ploščo ali sklop ventilatorja in hladilnika, s priloženo termalno oblogo zagotovite toplotno prevodnost.

Teme:

- [Postopek](#)
- [Po postopku](#)

Postopek

- 1 Odprtine za vijake na hladilniku poravnajte z odprtinami za vijake na sistemski plošči.
- 2 V zaporedju (označenem na hladilniku) znova namestite šest vijakov (M2x3), s katerimi je hladilnik pritrjen na sistemsko ploščo.

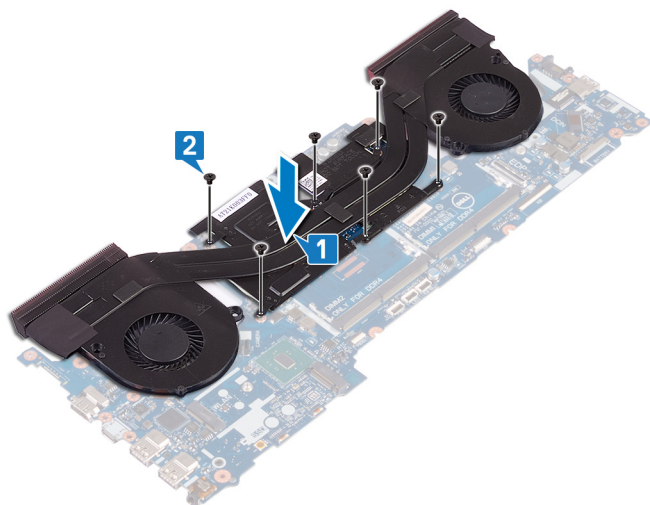

- 3 Obrnite sistemsko ploščo.

Po postopku

- 1 Upoštevajte navodila od 4. do 16. koraka v poglavju »[Odstranjevanje sistemske plošče](#)«.
- 2 Upoštevajte navodila od 7. do 23. koraka v poglavju »[Vnovična namestitev podnožja računalnika](#)«.
- 3 Ponovno namestite [hrbtni pokrov](#).
- 4 Ponovno namestite [baterijo](#).
- 5 Ponovno namestite [pokrov osnovne plošče](#).

Odstranjevanje plošče gumba za vklop

⚠ Opozorilo: Preden začnete delo v notranjosti računalnika, preberite varnostne informacije, ki so bile priložene računalniku, in upoštevajte navodila v poglavju **Predn začnete delo v notranjosti računalnika**. Ko končate delo v notranjosti računalnika, upoštevajte navodila v poglavju **Ko končate delo v notranjosti računalnika**. Dodatne informacije o varnem delu najdete na domači strani za skladnost s predpisi na naslovu www.dell.com/regulatory_compliance.

Temе:

- Pred postopkom
- Postopek

Pred postopkom

- 1 Odstranite **pokrov osnovne plošče**.
- 2 Odstranite **baterijo**.
- 3 Odstranite **hrbtni pokrov**.
- 4 Odstranite **podnožje računalnika**.
- 5 Upoštevajte navodila od 1. do 17. koraka v poglavju »**Odstranjevanje podnožja računalnika**«.

Postopek

- 1 Zaprite zaslon in obrnite sklop naslona za dlani.
- 2 Odlepiti trak, s katerim sta plošči bralnika prstnih odtisov in gumba za vklop pritrjeni na sklop naslona za dlani.

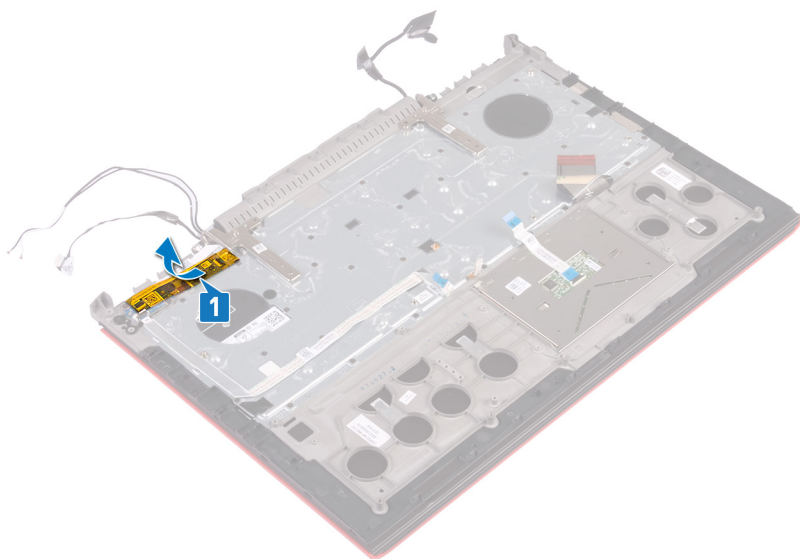

- 3 Odprite zapah in kabel plošče bralnika prstnih odtisov odklopite s plošče bralnika prstnih odtisov.
- 4 Kabel plošče gumba za vklop odlepiti z naslona za dlani.
- 5 Odstranite dva vijaka (M2x3), s katerima je plošča gumba za vklop pritrjena na sklop naslona za dlani.
- 6 Ploščo gumba za vklop skupaj s kablom dvignite s sklopa naslona za dlani.

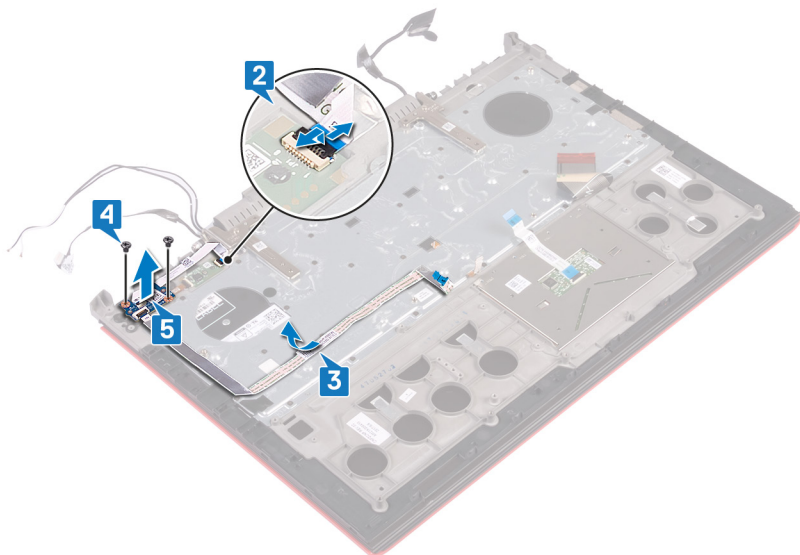

Namestitev plošče gumba za vklop

⚠ Opozorilo: Preden začnete delo v notranjosti računalnika, preberite varnostne informacije, ki so bile priložene računalniku, in upoštevajte navodila v poglavju **Predn začnete delo v notranjosti računalnika**. Ko končate delo v notranjosti računalnika, upoštevajte navodila v poglavju **Ko končate delo v notranjosti računalnika**. Dodatne informacije o varnem delu najdete na domači strani za skladnost s predpisi na naslovu www.dell.com/regulatory_compliance.

Temе:

- Postopek
- Po postopku

Postopek

- 1 Odprtine za vijake na plošči gumba za vklop poravnajte z odprtinami za vijake na sklopu naslona za dlani.
- 2 Znova namestite dva vijaka (M2x3), s katerima je plošča gumba za vklop pritrjena na sklop naslona za dlani.
- 3 Kabel plošče bralnika za branje prstnih odtisov potisnite v priključek na plošči za prstne odtise ter zaprite zaklep, da kabel pritrdite.
- 4 Prilepite kabel plošče gumba za vklop na sklop naslona za dlani.

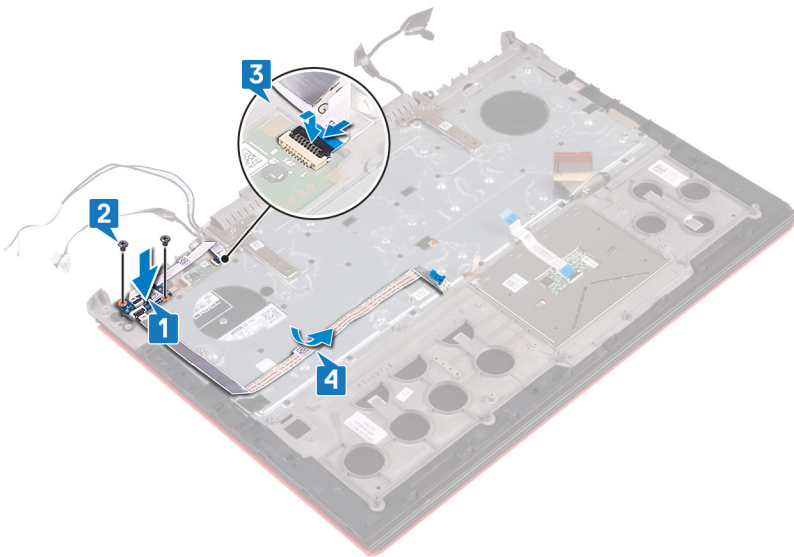

- 5 Prilepite trak, s katerim sta plošči bralnika prstnih odtisov in gumba za vklop pritrjeni na sklop naslona za dlani.

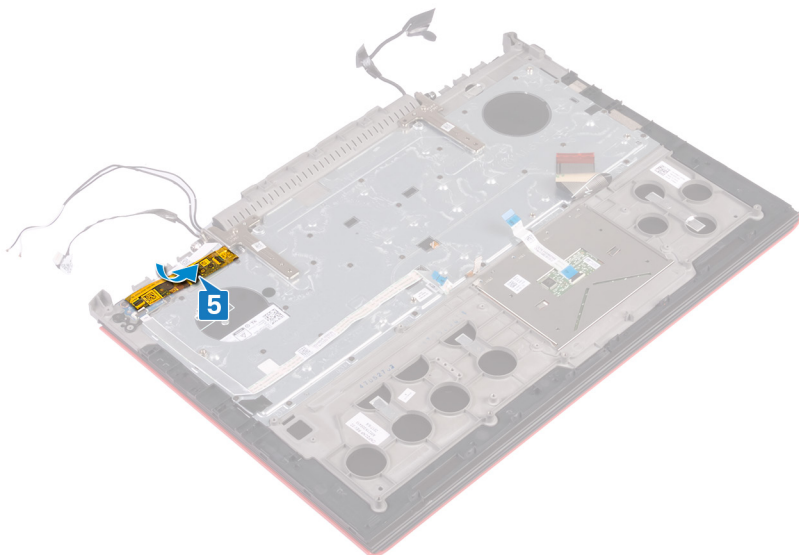

Po postopku

- 1 Upoštevajte navodila od 8. do 23. koraka v poglavju »Vnovična namestitev podnožja računalnika«.
- 2 Ponovno namestite [hrbtni pokrov](#).
- 3 Ponovno namestite [baterijo](#).
- 4 Ponovno namestite [pokrov osnovne plošče](#).

Odstranjevanje plošče bralnika prstnih odtisov

⚠ Opozorilo: Preden začnete delo v notranjosti računalnika, preberite varnostne informacije, ki so bile priložene računalniku, in upoštevajte navodila v poglavju **Preden začnete delo v notranjosti računalnika**. Ko končate delo v notranjosti računalnika, upoštevajte navodila v poglavju **Ko končate delo v notranjosti računalnika**. Dodatne informacije o varnem delu najdete na domači strani za skladnost s predpisi na naslovu www.dell.com/regulatory_compliance.

Temе:

- Pred postopkom
- Postopek

Pred postopkom

- 1 Odstranite **pokrov osnovne plošče**.
- 2 Odstranite **baterijo**.
- 3 Odstranite **hrbtni pokrov**.
- 4 Upoštevajte navodila od 1. do 17. koraka v poglavju »**Odstranjevanje podnožja računalnika**«.
- 5 Odstranite **ploščo gumba za vklop**.

Postopek

- 1 Odstranite vijaka (M2x2), s katerima je plošča bralnika prstnih odtisov pritrjena na sklop naslona za dlani.
- 2 Nosilec plošče bralnika prstnih odtisov dvignite s sklopa naslona za dlani.
- 3 Ploščo bralnika prstnih odtisov dvignite s sklopa naslona za dlani.

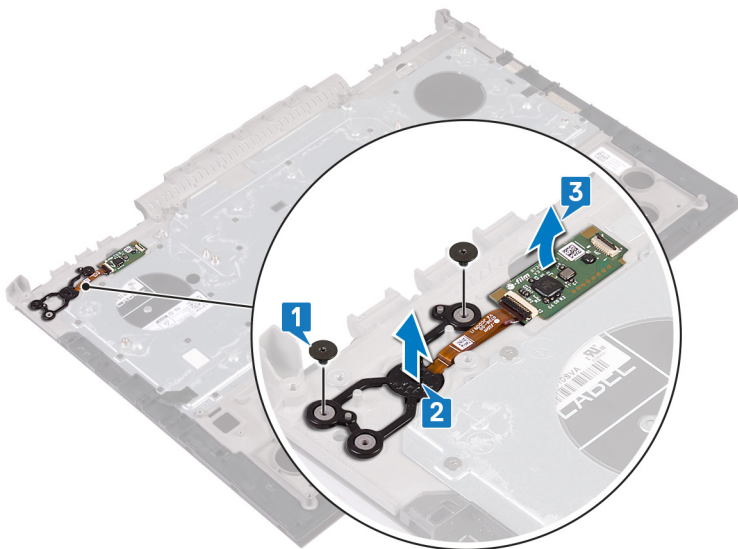

Vnovična namestitev plošče bralnika prstnih odtisov

⚠ Opozorilo: Preden začnete delo v notranjosti računalnika, preberite varnostne informacije, ki so bile priložene računalniku, in upoštevajte navodila v poglavju **Predn začnete delo v notranjosti računalnika**. Ko končate delo v notranjosti računalnika, upoštevajte navodila v poglavju **Ko končate delo v notranjosti računalnika**. Dodatne informacije o varnem delu najdete na domači strani za skladnost s predpisi na naslovu www.dell.com/regulatory_compliance.

Teme:

- Postopek
- Po postopku

Postopek

- 1 Ploščo bralnika prstnih odtisov in nosilec plošče bralnika prstnih odtisov poravnajte na sklop naslona za dlani.
- 2 Znova namestite dva vijaka (M2x2), s katerima je plošča bralnika prstnih odtisov pritrjena na sklop naslona za dlani.

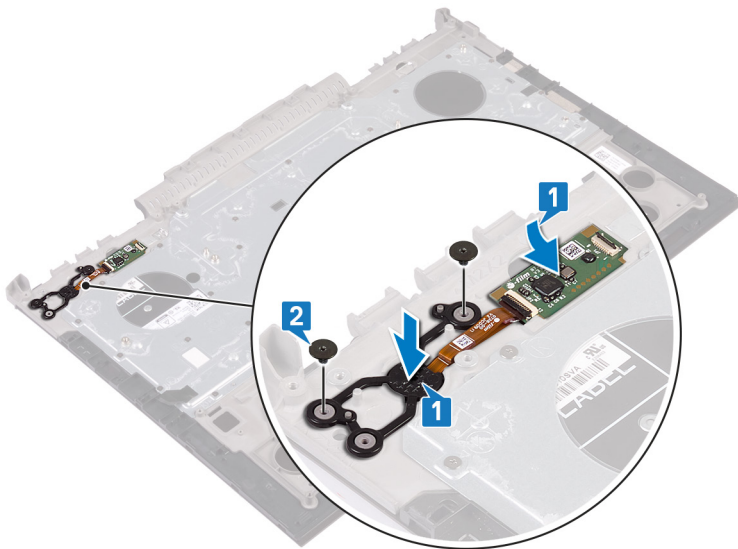

Po postopku

- 1 Ponovno namestite **ploščo gumba za vklop**.
- 2 Upoštevajte navodila od 7. do 23. koraka v poglavju »**Vnovična namestitev podnožja računalnika**«.
- 3 Ponovno namestite **hrbtni pokrov**.
- 4 Ponovno namestite **baterijo**.
- 5 Ponovno namestite **pokrov osnovne plošče**.

Odstranjevanje sledilne ploščice

⚠ Opozorilo: Preden začnete delo v notranjosti računalnika, preberite varnostne informacije, ki so bile priložene računalniku, in upoštevajte navodila v poglavju **Predn začnete delo v notranjosti računalnika**. Ko končate delo v notranjosti računalnika, upoštevajte navodila v poglavju **Ko končate delo v notranjosti računalnika**. Dodatne informacije o varnem delu najdete na domači strani za skladnost s predpisi na naslovu www.dell.com/regulatory_compliance.

Temе:

- Pred postopkom
- Postopek

Pred postopkom

- 1 Odstranite **pokrov osnovne plošče**.
- 2 Odstranite **baterijo**.
- 3 Odstranite **hrbtni pokrov**.
- 4 Upoštevajte navodila od 1. do 17. koraka v poglavju »**Odstranjevanje podnožja računalnika**«.

Postopek

- 1 Kabel tipkovnice odlepите s sledilne ploščice.
- 2 Odstranite štiri vijake (M2x2), s katerimi je sledilna ploščica pritrjena na sklop naslona za dlani.
- 3 Sledilno ploščico skupaj s kablom potisnite in dvignite s sklopa naslona za dlani.

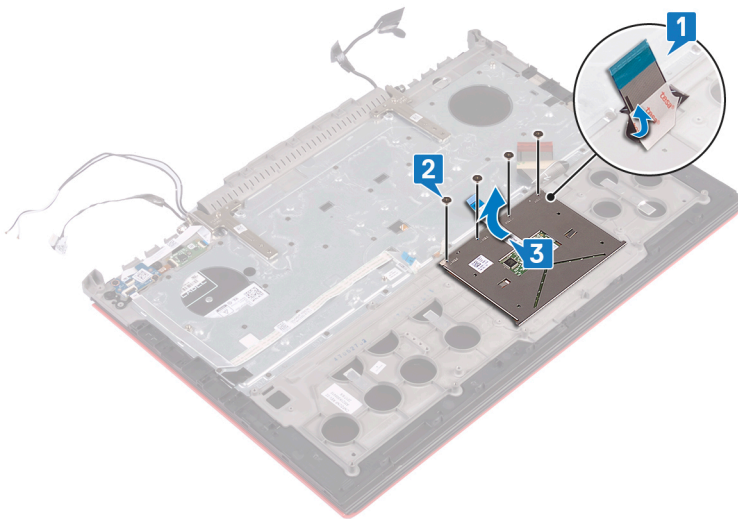

Vnovična namestitev sledilne ploščice

⚠ Opozorilo: Preden začnete delo v notranjosti računalnika, preberite varnostne informacije, ki so bile priložene računalniku, in upoštevajte navodila v poglavju **Preden začnete delo v notranjosti računalnika**. Ko končate delo v notranjosti računalnika, upoštevajte navodila v poglavju **Ko končate delo v notranjosti računalnika**. Dodatne informacije o varnem delu najdete na domači strani za skladnost s predpisi na naslovu www.dell.com/regulatory_compliance.

Teme:

- Postopek
- Po postopku

Postopek

- 1 Sledilno ploščico potisnite na mesto na sklop naslona za dlani.

i OPOMBA: Poskrbite, da bo sledilna ploščica poravnana z vodili, ki so na voljo na sklopu naslona za dlani, in da je razmik na obeh straneh sledilne ploščice enak.

- 2 Odprtine za vijake na sledilni ploščici poravnajte z odprtinami za vijake na sklopu naslona za dlani.
- 3 Znova namestite štiri vijake (M2x2), s katerimi je sledilna ploščica pritrjena na sklop naslona za dlani.

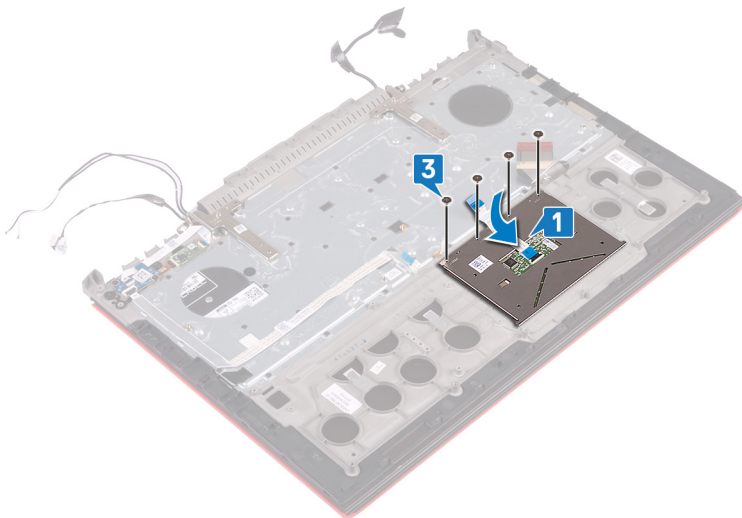

Po postopku

- 1 Upoštevajte navodila od 7. do 23. koraka v poglavju »Vnovična namestitev podnožja računalnika«.
- 2 Ponovno namestite **hrbtni pokrov**.
- 3 Ponovno namestite **baterijo**.
- 4 Ponovno namestite **pokrov osnovne plošče**.

Odstranjevanje sklopa zaslona

⚠ Opozorilo: Preden začnete delo v notranjosti računalnika, preberite varnostne informacije, ki so bile priložene računalniku, in upoštevajte navodila v poglavju **Predn začnete delo v notranjosti računalnika**. Ko končate delo v notranjosti računalnika, upoštevajte navodila v poglavju **Ko končate delo v notranjosti računalnika**. Dodatne informacije o varnem delu najdete na domači strani za skladnost s predpisi na naslovu www.dell.com/regulatory_compliance.

Teme:

- Pred postopkom
- Postopek

Pred postopkom

- 1 Odstranite **pokrov osnovne plošče**.
- 2 Odstranite **baterijo**.
- 3 Odstranite **hrbtni pokrov**.
- 4 Odstranite **brežžično kartico**.
- 5 Upoštevajte navodila od 1. do 17. koraka v poglavju »**Odstranjevanje podnožja računalnika**«.

Postopek

- 1 Odstranite trakova, s katerima so tečaji zaslona pritrjeni na sklop naslona za dlani.
- 2 Odstranite dva vijaka (M2.5x5), s katerima je tečaj zaslona pritrjen na sklop naslona za dlani.
- 3 Tečaje zaslona odprite do kota 90 stopinj.

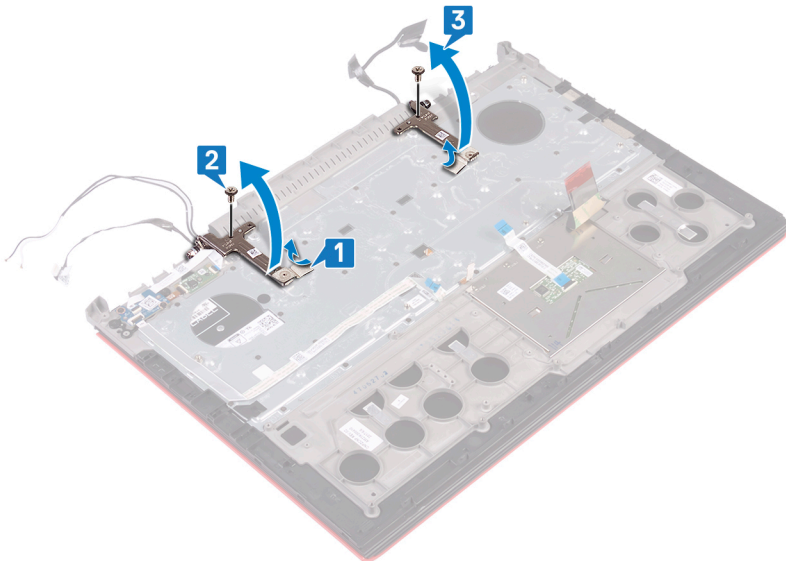

- 4 Sklop naslona za dlani dvignite s sklopa zaslona.

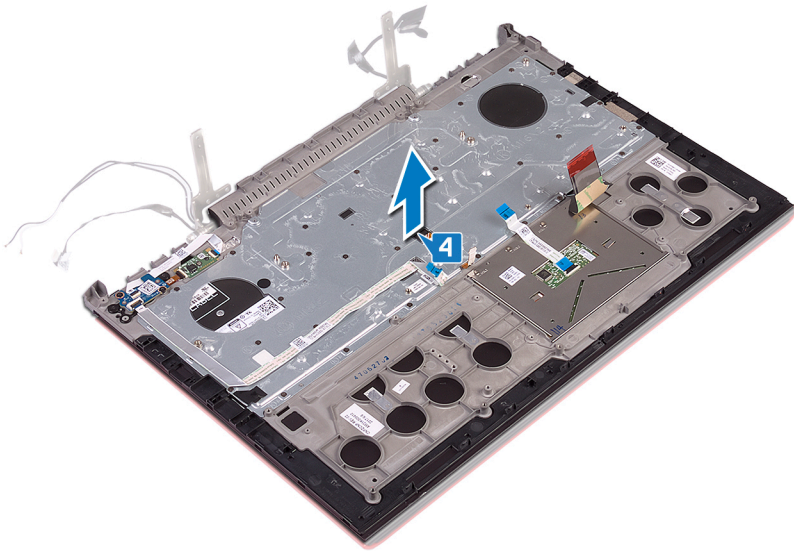

5 Ko izvedete zgornje korake, vam ostane sklop zaslona.



Ponovna namestitvev sklopa zaslona

⚠ Opozorilo: Preden začnete delo v notranjosti računalnika, preberite varnostne informacije, ki so bile priložene računalniku, in upoštevajte navodila v poglavju **Predn začnete delo v notranjosti računalnika**. Ko končate delo v notranjosti računalnika, upoštevajte navodila v poglavju **Ko končate delo v notranjosti računalnika**. Dodatne informacije o varnem delu najdete na domači strani za skladnost s predpisi na naslovu www.dell.com/regulatory_compliance.

Teme:

- Postopek
- Po postopku

Postopek

- 1 Postavite sklop naslona za dlani na sklop zaslona.

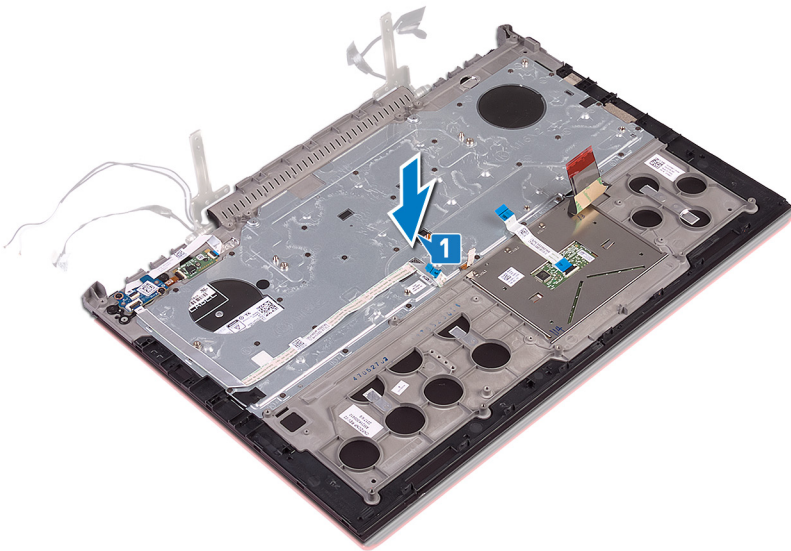

- 2 S pomočjo oznak za poravnavo zaprite tečaje zaslona.
- 3 Znova namestite dva vijaka (M2.5x5), s katerima so tečaji zaslona pritrjeni na sklop naslona za dlani.

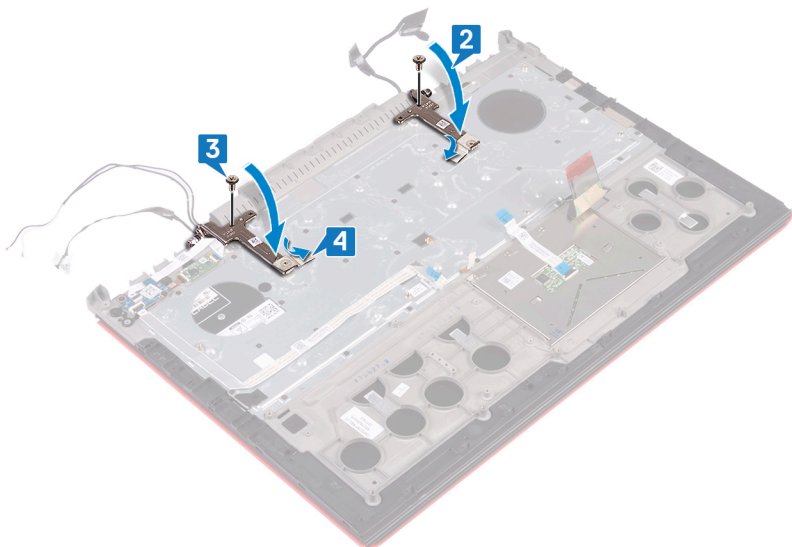

Po postopku

- 1 Upoštevajte navodila od 7. do 23. koraka v poglavju »Vnovična namestitev podnožja računalnika«.
- 2 Ponovno namestite [brezžično kartico](#).
- 3 Ponovno namestite [hrbtni pokrov](#).
- 4 Ponovno namestite [baterijo](#).
- 5 Ponovno namestite [pokrov osnovne plošče](#).

Odstranjevanje tipkovnice

⚠ Opozorilo: Preden začnete delo v notranjosti računalnika, preberite varnostne informacije, ki so bile priložene računalniku, in upoštevajte navodila v poglavju **Predn začnete delo v notranjosti računalnika**. Ko končate delo v notranjosti računalnika, upoštevajte navodila v poglavju **Ko končate delo v notranjosti računalnika**. Dodatne informacije o varnem delu najdete na domači strani za skladnost s predpisi na naslovu www.dell.com/regulatory_compliance.

Temе:

- Pred postopkom
- Postopek

Pred postopkom

- 1 Odstranite pokrov osnovne plošče.
- 2 Odstranite baterijo.
- 3 Odstranite hrbtni pokrov.
- 4 Odstranite brezžično kartico.
- 5 Upoštevajte navodila od 1. do 17. koraka v poglavju »Odstranjevanje podnožja računalnika«.
- 6 Odstranite sklop zaslona.

Postopek

- 1 Dvignite zapah in izključite kabel vrat napajalnika s sklopa naslona za dlani.
- 2 Kabel vrat napajalnika odlepите s sklopa naslona za dlani.
- 3 Odlepите trak, s katerim je nosilec tipkovnice pritrjen na sklop naslona za dlani.

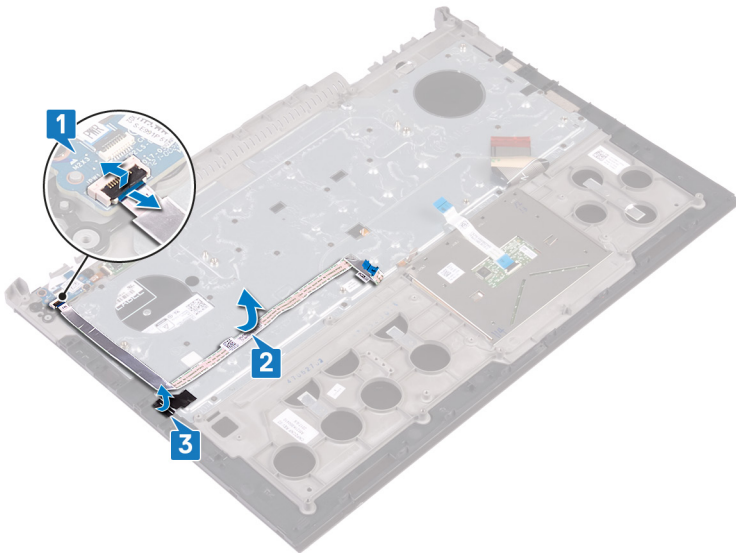

- 4 Odstranite 30 vijakov (M1,6x2,2), s katerimi je nosilec tipkovnice pritrjen na sklop naslona za dlani.
- 5 Odstranite nosilec tipkovnice s sklopa naslona za dlani.

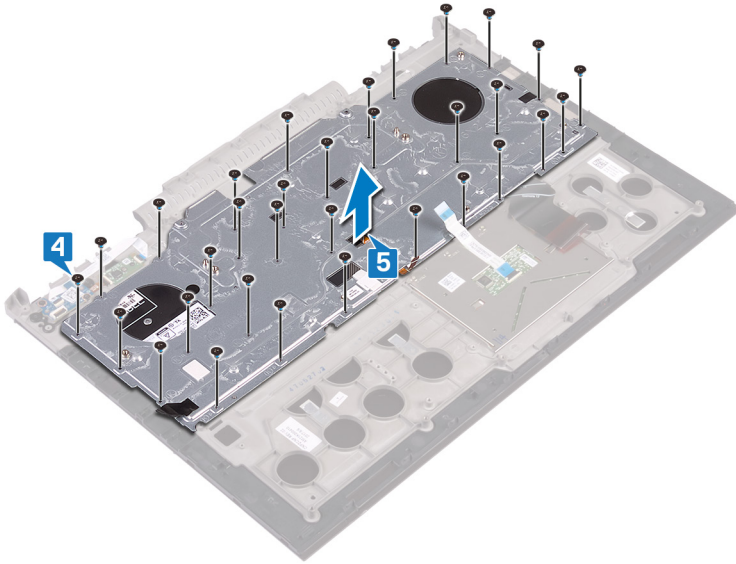

6 Tipkovnico skupaj s kabloma dvignite s sklopa naslona za dlani.

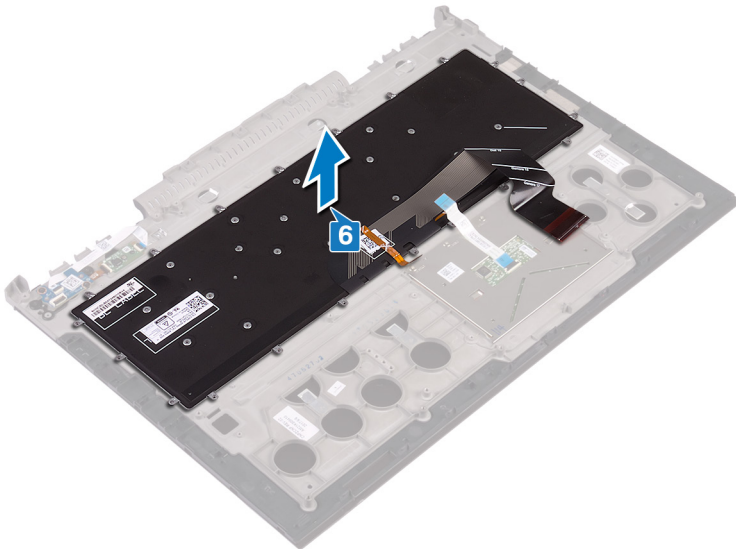

Ponovna namestitev tipkovnice

⚠ Opozorilo: Preden začnete delo v notranjosti računalnika, preberite varnostne informacije, ki so bile priložene računalniku, in upoštevajte navodila v poglavju **Predn začnete delo v notranjosti računalnika**. Ko končate delo v notranjosti računalnika, upoštevajte navodila v poglavju **Ko končate delo v notranjosti računalnika**. Dodatne informacije o varnem delu najdete na domači strani za skladnost s predpisi na naslovu www.dell.com/regulatory_compliance.

Temе:

- Postopek
- Po postopku
- Zlaganje kablov tipkovnice

Postopek

ⓘ OPOMBA: Če nameščate novo tipkovnico, zložite kable na enak način, kot so bili zloženi na stari tipkovnici. Za več informacij si oglejte »[Zlaganje kablov tipkovnice](#)«.

- 1 Tipkovnico poravnajte na sklop naslona za dlani.

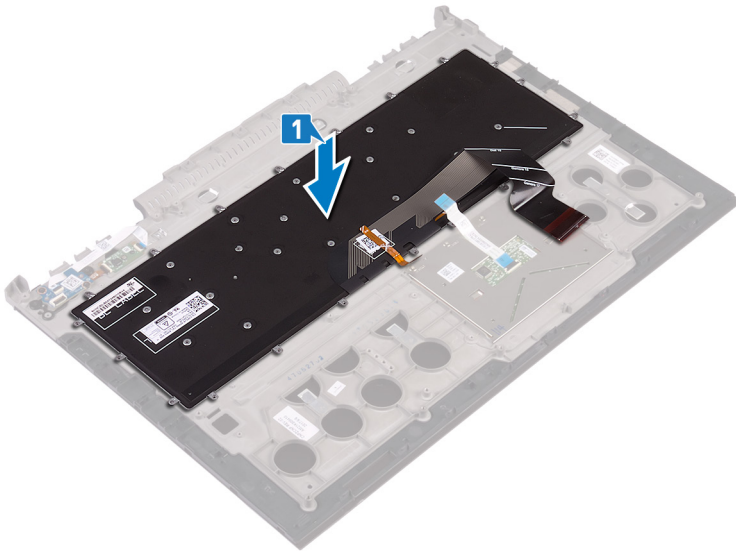

- 2 Poravnajte odprtine za vijake na nosilcu tipkovnice z odprtinami za vijake na sklopu naslona za dlani.
- 3 Privijte 30 vijakov (M1.6x2.2), s katerimi je nosilec tipkovnice pritrjen na sklop naslona za dlani.

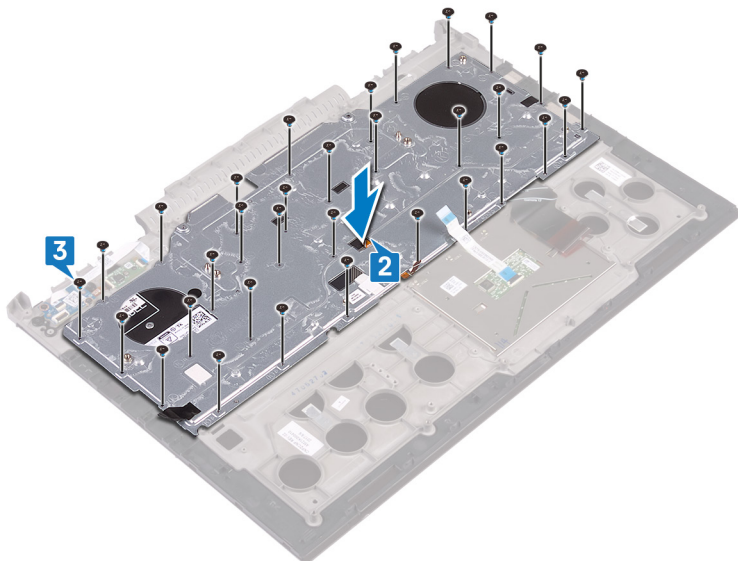

- 4 Prilepite trak, s katerim je nosilec tipkovnice pritrjen na sklop naslona za dlani.
- 5 Kabel vrat za napajalnik prilepите na sklop naslona za dlani.
- 6 Kabel vrat za napajalnik priključite na sklop zaslona, nato pa zaprite zapah, da kabel pritrdite.

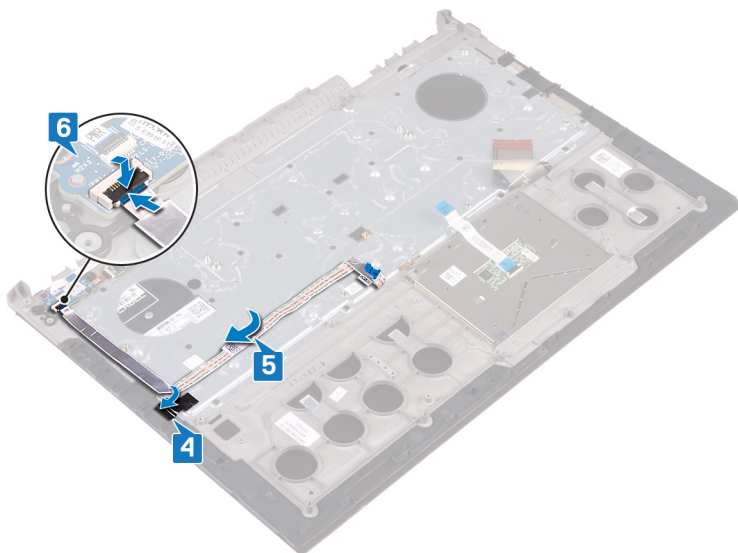

Po postopku

- 1 Ponovno namestite [sklop zaslona](#).
- 2 Upoštevajte navodila od 7. do 23. koraka v poglavju »[Vnovična namestitev podnožja računalnika](#)«.
- 3 Ponovno namestite [brezžično kartico](#).
- 4 Ponovno namestite [hrbtni pokrov](#).
- 5 Ponovno namestite [baterijo](#).
- 6 Ponovno namestite [pokrov osnovne plošče](#).

Zlaganje kablov tipkovnice

⚠ POZOR: Pri zlaganju kablov ne uporabljajte prevelike sile.

Ko prejmete nadomestno tipkovnico, njena kabla nista zložena. Upoštevajte ta navodila, če želite zložiti kabla na nadomestni tipkovnici tako, kot sta bila zložena na stari tipkovnici.

OPOMBA: Kabel za osvetlitev ozadja tipkovnice je priložen le osvetljeni tipkovnici.

- 1 Oglejte si, na katerih mestih morate zložiti kabel nove tipkovnice.

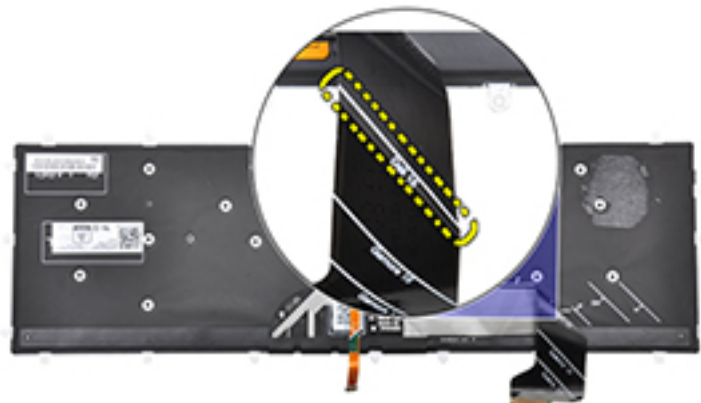

- 2 Previdno prepognite kabel tipkovnice, da je konec poravnan s črto za pregibanje, kot je prikazano na sliki. Ko je kabel tipkovnice pravilno zložen, mora biti njegov desni rob poravnan ob črti na sklopu naslona za dlani.

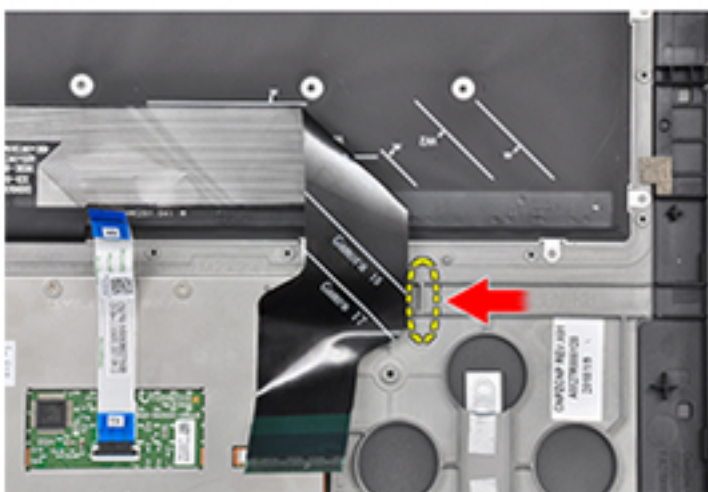

Odstranjevanje naslona za dlani

⚠ Opozorilo: Preden začnete delo v notranjosti računalnika, preberite varnostne informacije, ki so bile priložene računalniku, in upoštevajte navodila v poglavju **Preden začnete delo v notranjosti računalnika**. Ko končate delo v notranjosti računalnika, upoštevajte navodila v poglavju **Ko končate delo v notranjosti računalnika**. Dodatne informacije o varnem delu najdete na domači strani za skladnost s predpisi na naslovu www.dell.com/regulatory_compliance.

Teme:

- Pred postopkom
- Postopek

Pred postopkom

- 1 Odstranite **pokrov osnovne plošče**.
- 2 Odstranite **baterijo**.
- 3 Odstranite **hrbtni pokrov**.
- 4 Odstranite **brežžično kartico**.
- 5 Upoštevajte navodila od 1. do 17. koraka v poglavju »**Odstranjevanje podnožja računalnika**«.
- 6 Odstranite **sklop zaslona**.
- 7 Odstranite **ploščo gumba za vklop**.
- 8 Odstranite **ploščo bralnika prstnih odtisov**.
- 9 Odstranite **sledilno ploščico**.
- 10 Odstranite **tipkovnico**.

Postopek

Po izvedbi korakov, ki so opisani v razdelku »Pred postopkom«, vam ostane sklop naslona za dlani in tipkovnice.



Ponovna namestitev naslona za dlani

⚠ Opozorilo: Preden začnete delo v notranjosti računalnika, preberite varnostne informacije, ki so bile priložene računalniku, in upoštevajte navodila v poglavju **Predn začnete delo v notranjosti računalnika**. Ko končate delo v notranjosti računalnika, upoštevajte navodila v poglavju **Ko končate delo v notranjosti računalnika**. Dodatne informacije o varnem delu najdete na domači strani za skladnost s predpisi na naslovu www.dell.com/regulatory_compliance.

Temе:

- Postopek
- Po postopku

Postopek

Naslon za dlani postavite na čisto in ravno površino.



Po postopku

- 1 Ponovno namestite **tipkovnico**.
- 2 Ponovno namestite **sledilno ploščico**.
- 3 Znova namestite **ploščo bralnika prstnih odtisov**.
- 4 Ponovno namestite **ploščo gumba za vklop**.
- 5 Ponovno namestite **sklop zaslona**.
- 6 Upoštevajte navodila od 7. do 23. koraka v poglavju »**Vnovična namestitev podnožja računalnika**«.
- 7 Ponovno namestite **brezžično kartico**.
- 8 Ponovno namestite **hrbtni pokrov**.
- 9 Ponovno namestite **baterijo**.
- 10 Ponovno namestite **pokrov osnovne plošče**.

Odstranjevanje okvirja zaslona

⚠ Opozorilo: Preden začnete delo v notranjosti računalnika, preberite varnostne informacije, ki so bile priložene računalniku, in upoštevajte navodila v poglavju **Predn začnete delo v notranjosti računalnika**. Ko končate delo v notranjosti računalnika, upoštevajte navodila v poglavju **Ko končate delo v notranjosti računalnika**. Dodatne informacije o varnem delu najdete na domači strani za skladnost s predpisi na naslovu www.dell.com/regulatory_compliance.

Teme:

- Pred postopkom
- Postopek

Pred postopkom

- 1 Odstranite **pokrov osnovne plošče**.
- 2 Odstranite **baterijo**.
- 3 Odstranite **hrbtni pokrov**.
- 4 Odstranite **brezžično kartico**.
- 5 Upoštevajte navodila od 1. do 17. koraka v poglavju »**Odstranjevanje podnožja računalnika**«.
- 6 Odstranite **sklop zaslona**.

Postopek

- 1 S prsti previdno privzdignite notranje robove okvirja zaslona.
- 2 S plastičnim peresom previdno privzdignite zunanje robove okvirja zaslona.
- 3 Previdno privzdignite okvir s sklopa zaslona.
- 4 Dvignite okvir zaslona in ga odstranite s sklopa zaslona.

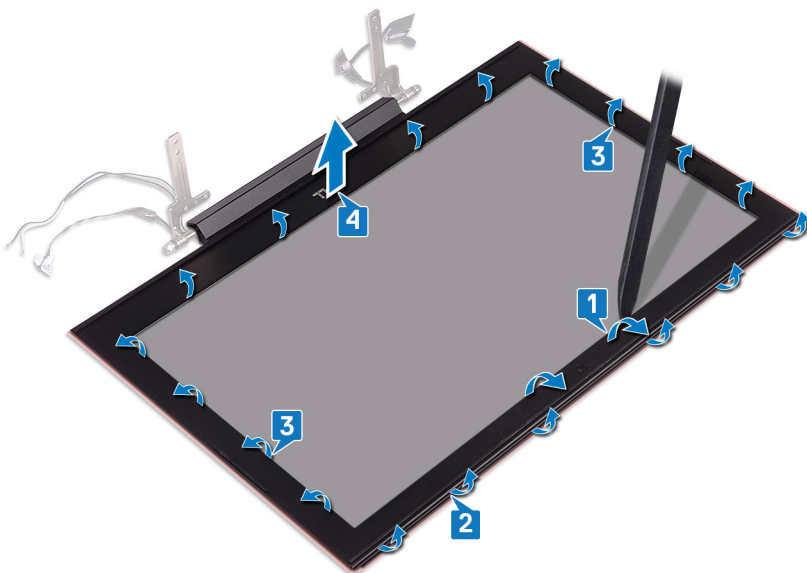



Ponovna namestitev okvirja zaslona

⚠ Opozorilo: Preden začnete delo v notranjosti računalnika, preberite varnostne informacije, ki so bile priložene računalniku, in upoštevajte navodila v poglavju **Predn začnete delo v notranjosti računalnika**. Ko končate delo v notranjosti računalnika, upoštevajte navodila v poglavju **Ko končate delo v notranjosti računalnika**. Dodatne informacije o varnem delu najdete na domači strani za skladnost s predpisi na naslovu www.dell.com/regulatory_compliance.

Teme:

- Postopek
- Po postopku

Postopek

Okvir zaslona poravnajte s hrbtnim pokrovom zaslona in ga nežno potisnite na njegovo mesto.

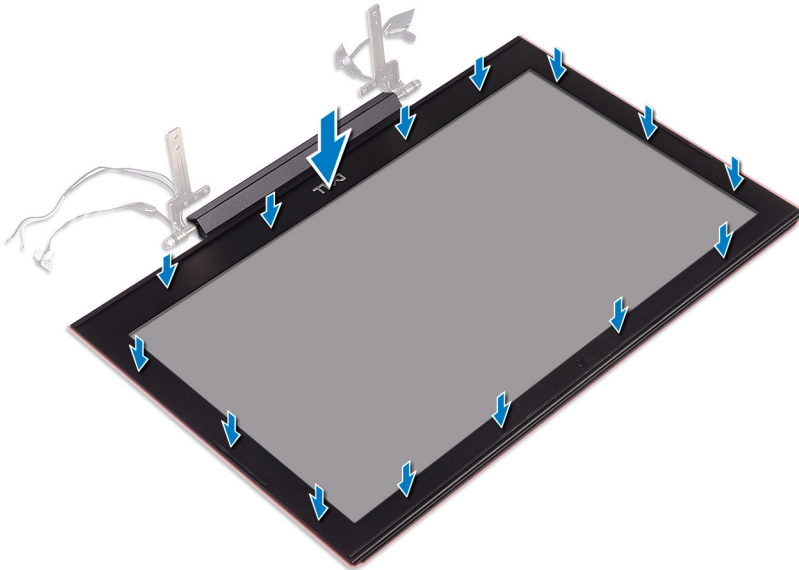

Po postopku

- 1 Ponovno namestite **sklop zaslona**.
- 2 Upoštevajte navodila od 7. do 23. koraka v poglavju »**Vnovična namestitev podnožja računalnika**«.
- 3 Ponovno namestite **brezžično kartico**.
- 4 Ponovno namestite **hrbtni pokrov**.
- 5 Ponovno namestite **baterijo**.
- 6 Ponovno namestite **pokrov osnovne plošče**.

Odstranjevanje tečajev zaslona

⚠ Opozorilo: Preden začnete delo v notranjosti računalnika, preberite varnostne informacije, ki so bile priložene računalniku, in upoštevajte navodila v poglavju **Predn začnete delo v notranjosti računalnika**. Ko končate delo v notranjosti računalnika, upoštevajte navodila v poglavju **Ko končate delo v notranjosti računalnika**. Dodatne informacije o varnem delu najdete na domači strani za skladnost s predpisi na naslovu www.dell.com/regulatory_compliance.

Temе:

- Pred postopkom
- Postopek

Pred postopkom

- 1 Odstranite **pokrov osnovne plošče**.
- 2 Odstranite **baterijo**.
- 3 Odstranite **hrbtni pokrov**.
- 4 Odstranite **brežžično kartico**.
- 5 Upoštevajte navodila od 1. do 17. koraka v poglavju »**Odstranjevanje podnožja računalnika**«.
- 6 Odstranite **sklop zaslona**.
- 7 Odstranite **okvir zaslona**.

Postopek

- 1 Odlepiti trak, s katerim je tečaj zaslona pritrjen na hrbtni pokrov zaslona.

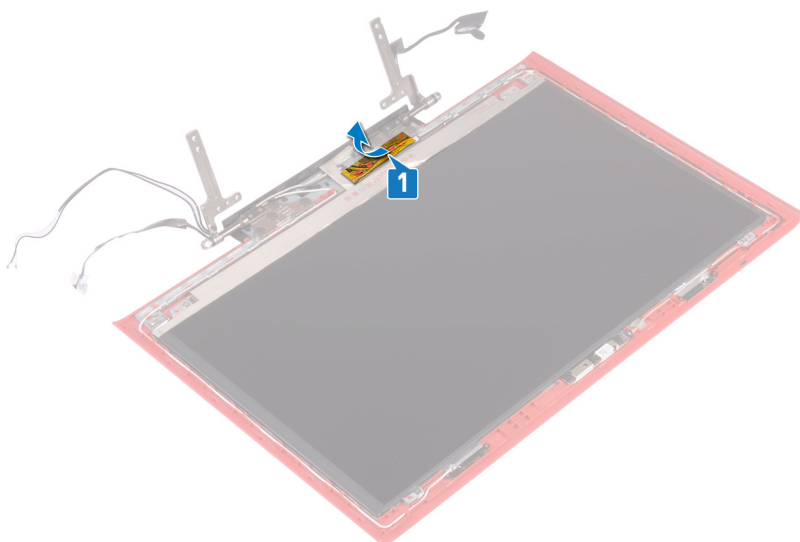

- 2 Odstranite osem vijakov (M2.5x2.5), s katerimi so tečaji zaslona pritrjena na hrbtni pokrov zaslona.
- 3 Tečaja zaslona dvignite s hrbtnege pokrova zaslona.

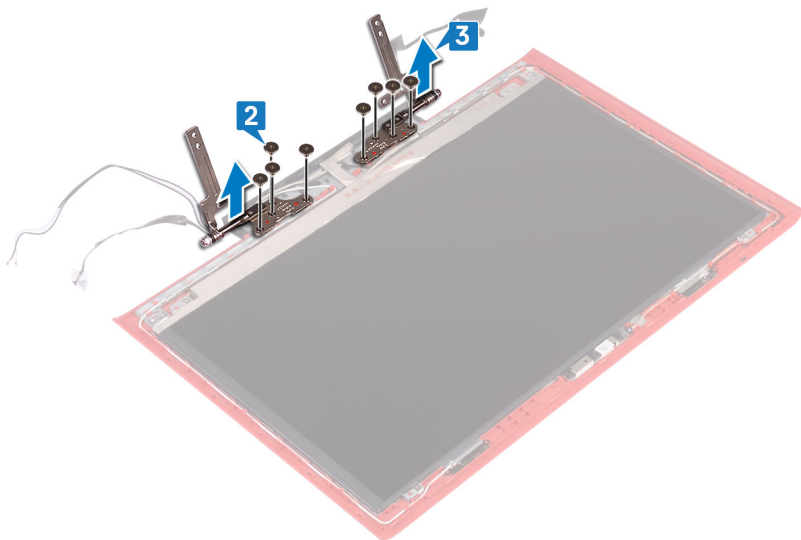

Ponovna namestitev tečajev zaslona

⚠ Opozorilo: Preden začnete delo v notranjosti računalnika, preberite varnostne informacije, ki so bile priložene računalniku, in upoštevajte navodila v poglavju **Predn začnete delo v notranjosti računalnika**. Ko končate delo v notranjosti računalnika, upoštevajte navodila v poglavju **Ko končate delo v notranjosti računalnika**. Dodatne informacije o varnem delu najdete na domači strani za skladnost s predpisi na naslovu www.dell.com/regulatory_compliance.

Temе:

- Postopek
- Po postopku

Postopek

- 1 Poravnajte odprtine za vijake na tečajih zaslona z odprtinami za vijake na hrbtnem pokrovu zaslona.
- 2 Ponovno namestite osem vijakov (M2.5x2.5), s katerimi so tečaji zaslona pritrjeni na hrbtni pokrov zaslona.

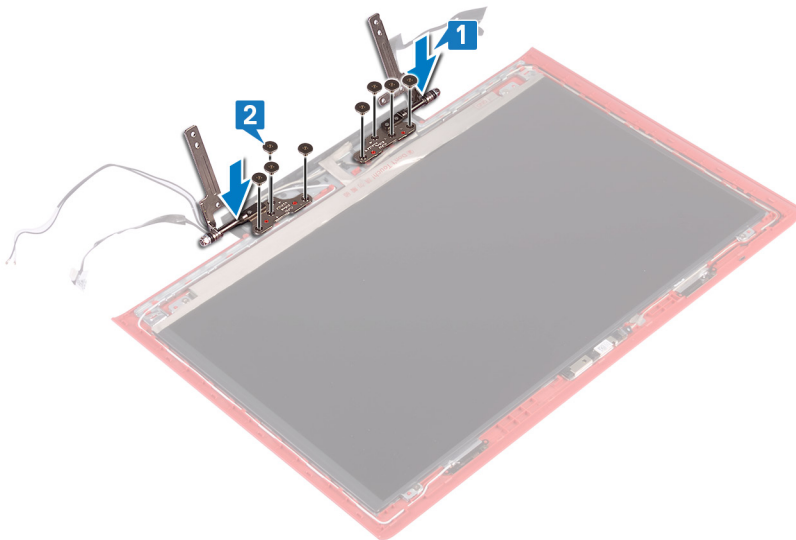

- 3 Prilepite trak, s katerim je tečaj zaslona pritrjen na hrbtno ploščo zaslona.

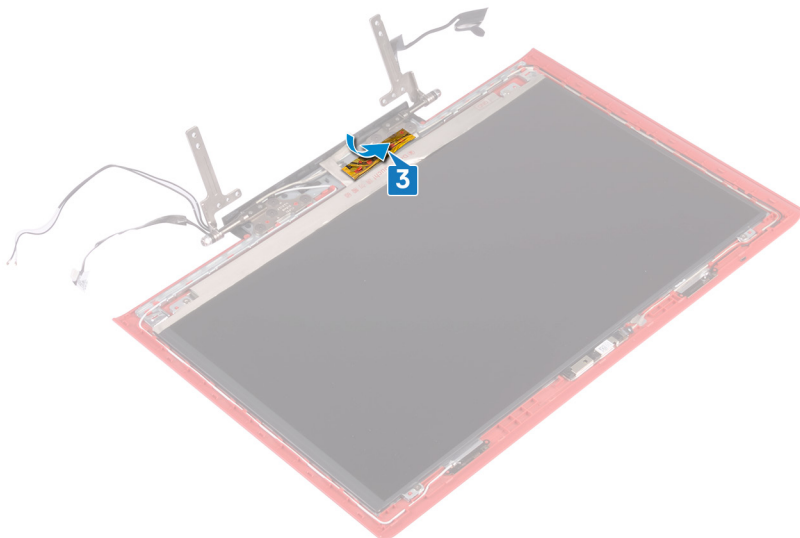

Po postopku

- 1 Ponovno namestite [okvir zaslona](#).
- 2 Ponovno namestite [sklop zaslona](#).
- 3 Upoštevajte navodila od 7. do 23. koraka v poglavju »[Vnovična namestitev podnožja računalnika](#)«.
- 4 Ponovno namestite [brezžično kartico](#).
- 5 Ponovno namestite [hrbtni pokrov](#).
- 6 Ponovno namestite [baterijo](#).
- 7 Ponovno namestite [pokrov osnovne plošče](#).

Odstranjevanje plošče zaslona

⚠ Opozorilo: Preden začnete delo v notranjosti računalnika, preberite varnostne informacije, ki so bile priložene računalniku, in upoštevajte navodila v poglavju **Predn začnete delo v notranjosti računalnika**. Ko končate delo v notranjosti računalnika, upoštevajte navodila v poglavju **Ko končate delo v notranjosti računalnika**. Dodatne informacije o varnem delu najdete na domači strani za skladnost s predpisi na naslovu www.dell.com/regulatory_compliance.

Temе:

- Pred postopkom
- Postopek

Pred postopkom

- 1 Odstranite [pokrov osnovne plošče](#).
- 2 Odstranite [baterijo](#).
- 3 Odstranite [hrbtni pokrov](#).
- 4 Odstranite [brezžično kartico](#).
- 5 Upoštevajte navodila od 1. do 17. koraka v poglavju »[Odstranjevanje podnožja računalnika](#)«.
- 6 Odstranite [sklop zaslona](#).
- 7 Odstranite [okvir zaslona](#).

Postopek

- 1 Odstranite štiri vijake (M2x2.5), s katerimi je plošča zaslona pritrjena na hrbtni pokrov zaslona.
- 2 Previdno dvignite ploščo zaslona in jo obrnite.

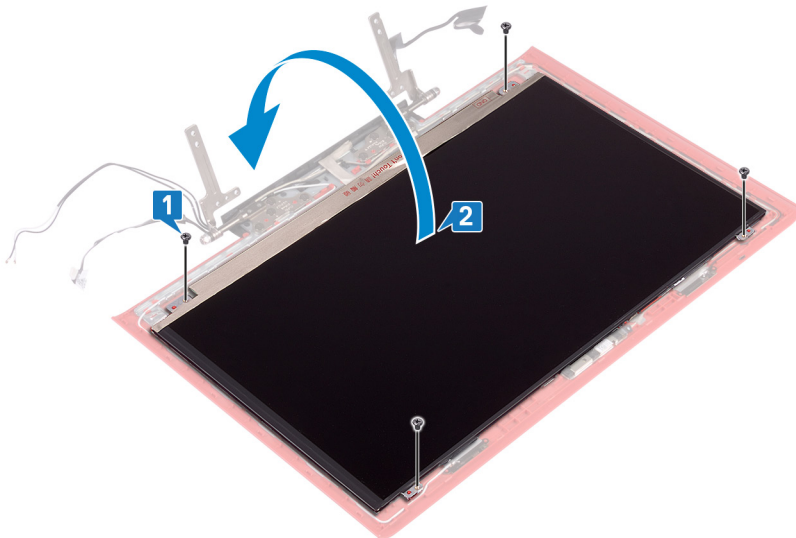

- 3 Odlepite trak, s katerim je kabel zaslona pritrjen na ploščo zaslona.
- 4 Dvignite zaklep in kabel zaslona odklopite iz plošče zaslona.
- 5 Dvignite ploščo zaslona in jo odstranite s hrbtnege pokrova zaslona.

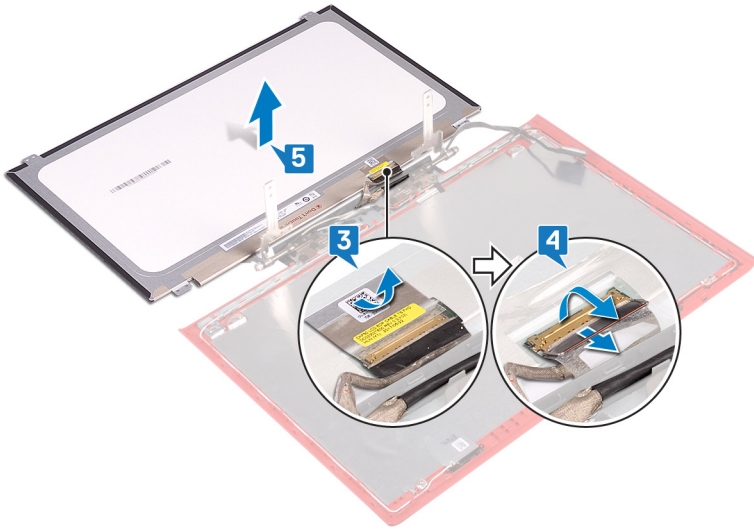

Ponovna namestitev plošče zaslona

⚠ Opozorilo: Preden začnete delo v notranjosti računalnika, preberite varnostne informacije, ki so bile priložene računalniku, in upoštevajte navodila v poglavju **Predn začnete delo v notranjosti računalnika**. Ko končate delo v notranjosti računalnika, upoštevajte navodila v poglavju **Ko končate delo v notranjosti računalnika**. Dodatne informacije o varnem delu najdete na domači strani za skladnost s predpisi na naslovu www.dell.com/regulatory_compliance.

Temе:

- Postopek
- Po postopku

Postopek

- 1 Kabel zaslona potisnite v priključek na plošči zaslona zaprite zaklep, da pritrdite kabel.
- 2 Prilepite trak, s katerim je kabel zaslona pritrjen na ploščo zaslona.

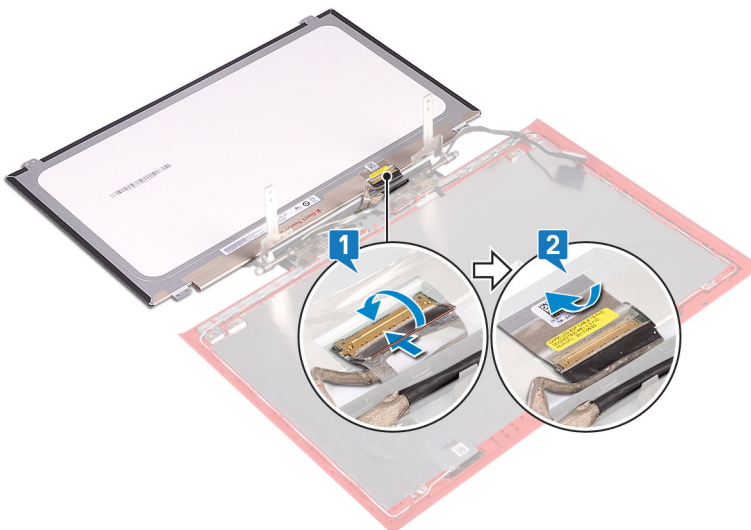

- 3 Obrnite ploščo zaslona in jo nežno postavite na hrbtni pokrov zaslona.
- 4 Poravnajte odprtine za vijake na plošči zaslona z odprtinami za vijake na hrbtnem pokrovu zaslona.
- 5 Ponovno namestite štiri vijake (M2x2.5), s katerimi je plošča zaslona pritrjena na hrbtni pokrov zaslona.

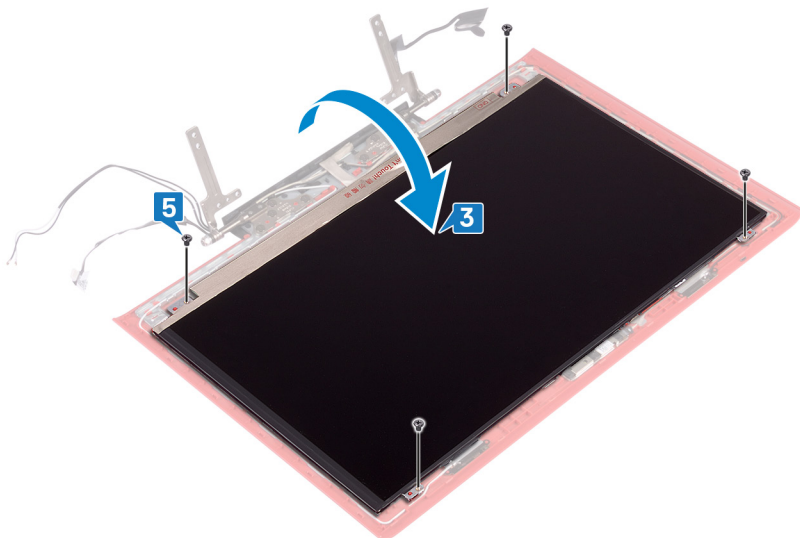

Po postopku

- 1 Ponovno namestite [okvir zaslona](#).
- 2 Ponovno namestite [sklop zaslona](#).
- 3 Upoštevajte navodila od 7. do 23. koraka v poglavju »[Vnovična namestitev podnožja računalnika](#)«.
- 4 Ponovno namestite [brezžično kartico](#).
- 5 Ponovno namestite [hrbtni pokrov](#).
- 6 Ponovno namestite [baterijo](#).
- 7 Ponovno namestite [pokrov osnovne plošče](#).

Odstranjevanje kabla zaslona

⚠ Opozorilo: Preden začnete delo v notranjosti računalnika, preberite varnostne informacije, ki so bile priložene računalniku, in upoštevajte navodila v poglavju **Predn začnete delo v notranjosti računalnika**. Ko končate delo v notranjosti računalnika, upoštevajte navodila v poglavju **Ko končate delo v notranjosti računalnika**. Dodatne informacije o varnem delu najdete na domači strani za skladnost s predpisi na naslovu www.dell.com/regulatory_compliance.

Teme:

- Pred postopkom
- Postopek

Pred postopkom

- 1 Odstranite **pokrov osnovne plošče**.
- 2 Odstranite **baterijo**.
- 3 Odstranite **hrbtni pokrov**.
- 4 Odstranite **brezžično kartico**.
- 5 Upoštevajte navodila od 1. do 17. koraka v poglavju »**Odstranjevanje podnožja računalnika**«.
- 6 Odstranite **sklop zaslona**.
- 7 Odstranite **okvir zaslona**.
- 8 Odstranite **ploščo zaslona**.

Postopek

- 1 Zapomnite si, kako je speljan kabel antene, in odstranite kabel zaslona iz vodil na hrbtnem pokrovu zaslona in sklopu antene.
- 2 Kabel zaslona dvignite s hrbtnege pokrova zaslona in sklopa antene.

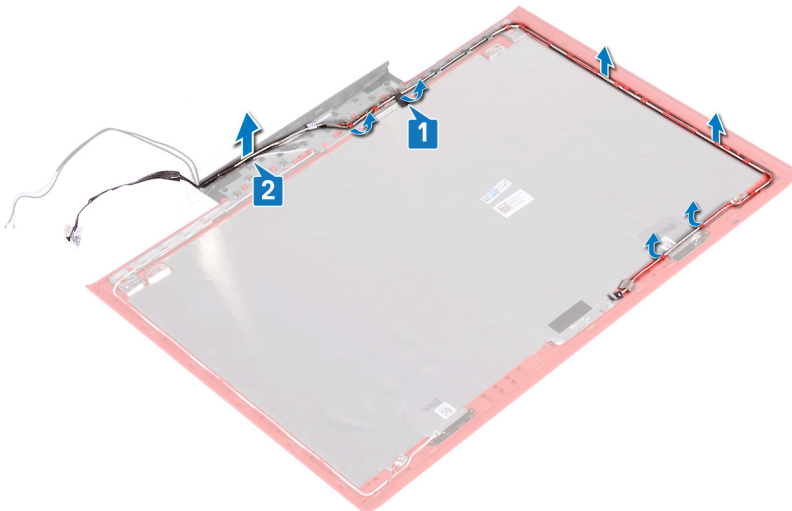

Ponovna namestitev kabla zaslona

⚠ Opozorilo: Preden začnete delo v notranjosti računalnika, preberite varnostne informacije, ki so bile priložene računalniku, in upoštevajte navodila v poglavju **Predn začnete delo v notranjosti računalnika**. Ko končate delo v notranjosti računalnika, upoštevajte navodila v poglavju **Ko končate delo v notranjosti računalnika**. Dodatne informacije o varnem delu najdete na domači strani za skladnost s predpisi na naslovu www.dell.com/regulatory_compliance.

Teme:

- Postopek
- Po postopku

Postopek

- 1 Kabel zaslona poravnajte s hrbtnim pokrovom zaslona in sklopom antene.
- 2 Kabel zaslona napeljite skozi vodila na hrbtnem pokrovu zaslona in sklopu antene.

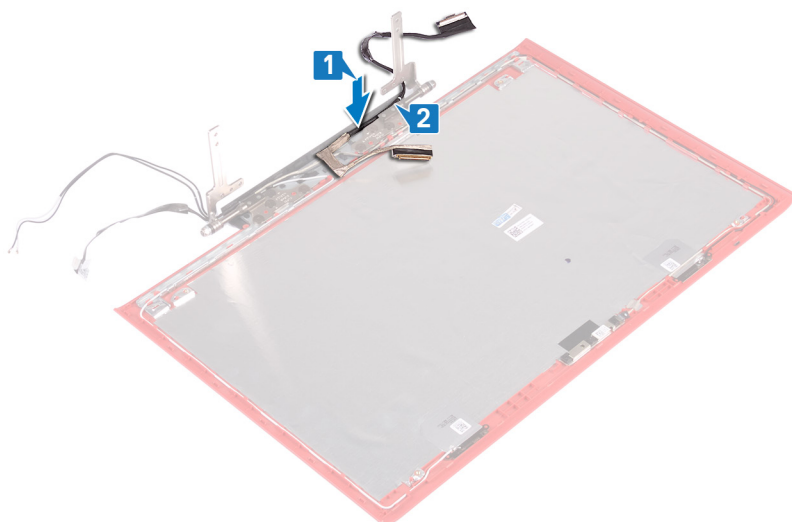

- 3 Prilepite trak, s katerim je kabel zaslona pritrjen na hrbtno ploščo zaslona in slop antene.

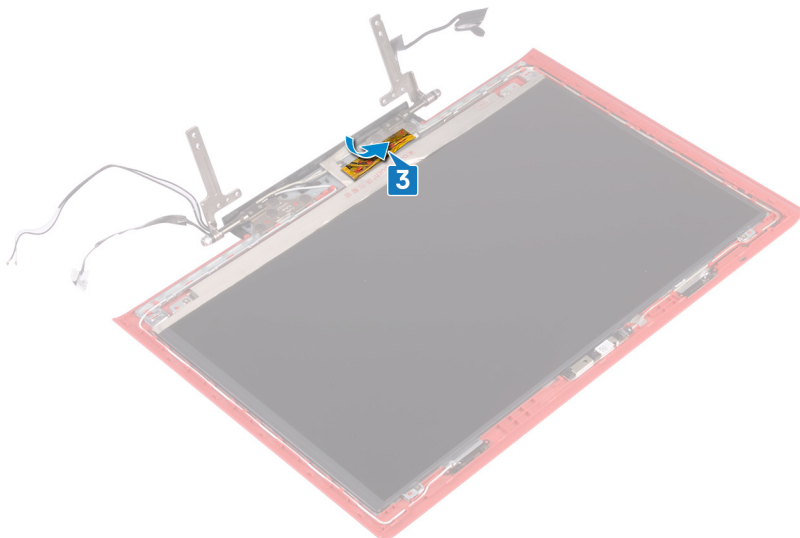

Po postopku

- 1 Namestite [ploščo zaslona](#).
- 2 Ponovno namestite [okvir zaslona](#).
- 3 Ponovno namestite [sklop zaslona](#).
- 4 Upoštevajte navodila od 7. do 23. koraka v poglavju »[Vnovična namestitev podnožja računalnika](#)«.
- 5 Ponovno namestite [brežžično kartico](#).
- 6 Ponovno namestite [hrbtni pokrov](#).
- 7 Ponovno namestite [baterijo](#).
- 8 Ponovno namestite [pokrov osnovne plošče](#).

Odstranjevanje kamere

⚠ Opozorilo: Preden začnete delo v notranjosti računalnika, preberite varnostne informacije, ki so bile priložene računalniku, in upoštevajte navodila v poglavju **Predn začnete delo v notranjosti računalnika**. Ko končate delo v notranjosti računalnika, upoštevajte navodila v poglavju **Ko končate delo v notranjosti računalnika**. Dodatne informacije o varnem delu najdete na domači strani za skladnost s predpisi na naslovu www.dell.com/regulatory_compliance.

Temе:

- Pred postopkom
- Postopek

Pred postopkom

- 1 Odstranite **pokrov osnovne plošče**.
- 2 Odstranite **baterijo**.
- 3 Odstranite **hrbtni pokrov**.
- 4 Odstranite **brezžično kartico**.
- 5 Upoštevajte navodila od 1. do 17. koraka v poglavju »**Odstranjevanje podnožja računalnika**«.
- 6 Odstranite **sklop zaslona**.
- 7 Odstranite **okvir zaslona**.
- 8 Odstranite **ploščo zaslona**.

Postopek

- 1 S plastičnim peresom nežno dvignite kamero s hrbtnega pokrova zaslona in sklopa antene.
- 2 Odprite zaklep in izključite kabel kamere iz kamere.
- 3 Fotoaparat odlepите s hrbtnega pokrova zaslona in sklopa antene.

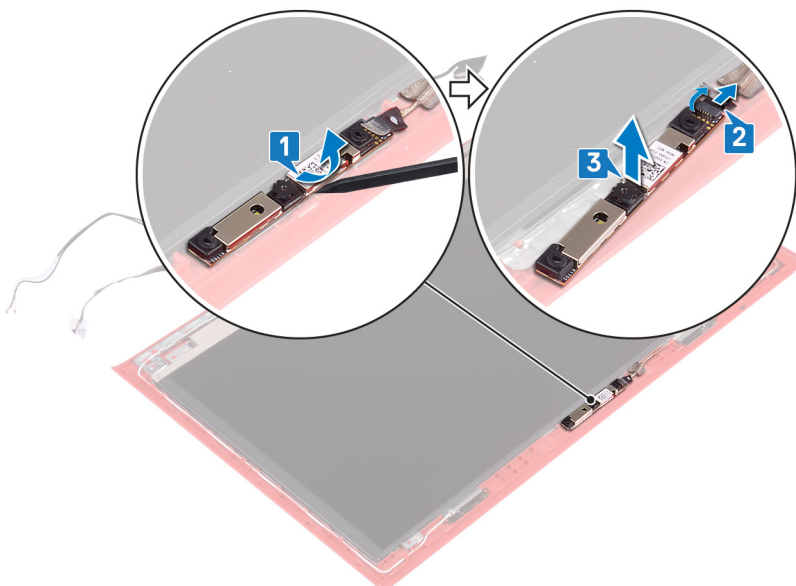

Ponovna namestitev kamere

⚠ Opozorilo: Preden začnete delo v notranjosti računalnika, preberite varnostne informacije, ki so bile priložene računalniku, in upoštevajte navodila v poglavju **Preden začnete delo v notranjosti računalnika**. Ko končate delo v notranjosti računalnika, upoštevajte navodila v poglavju **Ko končate delo v notranjosti računalnika**. Dodatne informacije o varnem delu najdete na domači strani za skladnost s predpisi na naslovu www.dell.com/regulatory_compliance.

Temе:

- Postopek
- Po postopku

Postopek

- 1 Poravnajte kamero z oznakami za poravnavo na hrbtnem pokrovu zaslona in sklopu antene ter pritrdite kamero na mesto.
- 2 Kabel kamere priključite na kamero, nato zaprite zapah, da kabel pritrdite.

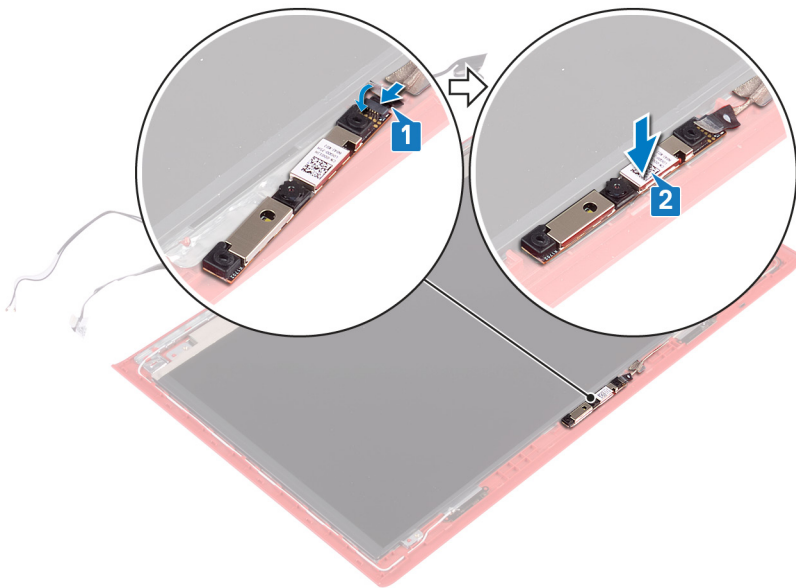

Po postopku

- 1 Namestite [ploščo zaslona](#).
- 2 Ponovno namestite [okvir zaslona](#).
- 3 Ponovno namestite [sklop zaslona](#).
- 4 Upoštevajte navodila od 7. do 23. koraka v poglavju »[Vnovična namestitev podnožja računalnika](#)«.
- 5 Ponovno namestite [brezžično kartico](#).
- 6 Ponovno namestite [hrbtni pokrov](#).
- 7 Ponovno namestite [baterijo](#).
- 8 Ponovno namestite [pokrov osnovne plošče](#).

Odstranjevanje hrbtnega pokrova zaslona in sklopa antene

⚠ Opozorilo: Preden začnete delo v notranjosti računalnika, preberite varnostne informacije, ki so bile priložene računalniku, in upoštevajte navodila v poglavju **Predn začnete delo v notranjosti računalnika**. Ko končate delo v notranjosti računalnika, upoštevajte navodila v poglavju **Ko končate delo v notranjosti računalnika**. Dodatne informacije o varnem delu najdete na domači strani za skladnost s predpisi na naslovu www.dell.com/regulatory_compliance.

Teme:

- Pred postopkom
- Postopek

Pred postopkom

- 1 Odstranite **pokrov osnovne plošče**.
- 2 Odstranite **baterijo**.
- 3 Odstranite **brezžično kartico**.
- 4 Odstranite **hrbtni pokrov**.
- 5 Upoštevajte navodila od 1. do 17. koraka v poglavju »**Odstranjevanje podnožja računalnika**«.
- 6 Odstranite **sklop zaslona**.
- 7 Odstranite **okvir zaslona**.
- 8 Odstranite **tečaje zaslona**.
- 9 Odstranite **ploščo zaslona**.
- 10 Odstranite **kabel zaslona**.
- 11 Odstranite **kamero**.

Postopek

- 1 Odlepite trak, s katerim je kabel kamere pritrjen na hrbtni pokrov zaslona in sklop antene.
- 2 Zapomnite si, kako je speljan kabel kamere, in ga odstranite iz vodil na hrbtnem pokrovu zaslona in sklopu antene.

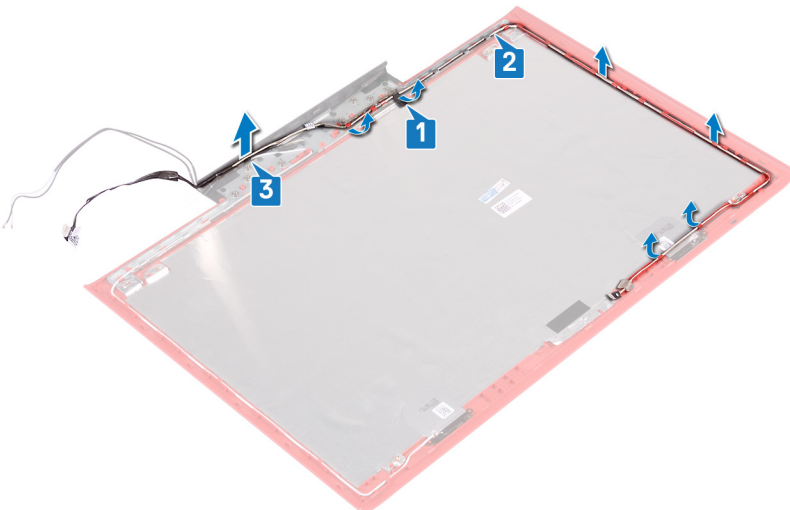

- 3 Po izvedbi zgornjega postopka dobite hrbtni pokrov zaslona in sklop antene.



Ponovna namestitvev hrbtnega pokrova zaslona in sklopa antene

⚠ Opozorilo: Preden začnete delo v notranjosti računalnika, preberite varnostne informacije, ki so bile priložene računalniku, in upoštevajte navodila v poglavju **Preden začnete delo v notranjosti računalnika**. Ko končate delo v notranjosti računalnika, upoštevajte navodila v poglavju **Ko končate delo v notranjosti računalnika**. Dodatne informacije o varnem delu najdete na domači strani za skladnost s predpisi na naslovu www.dell.com/regulatory_compliance.

Teme:

- Postopek
- Po postopku

Postopek

- 1 Kabel kamere napeljite skozi vodila na hrbtnem pokrovu zaslona in sklopu antene.
- 2 Prilepite trak, s katerim je kabel kamere pritrjen na hrbtni pokrov zaslona in sklop antene.

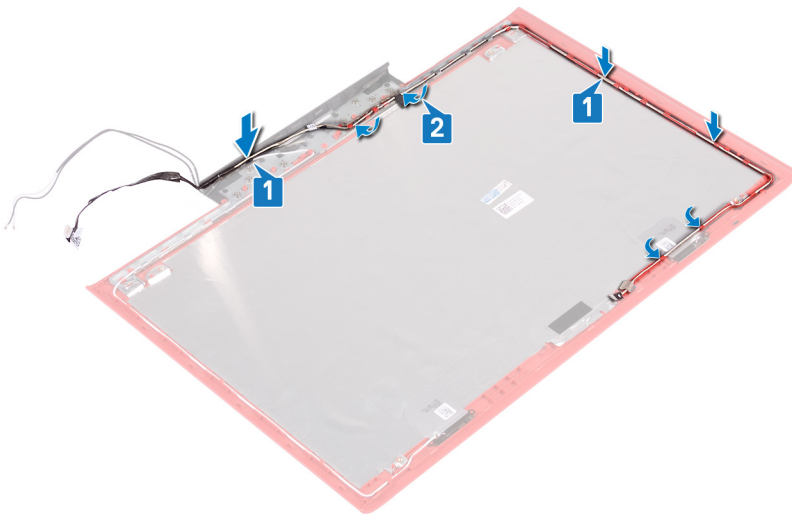

Po postopku

- 1 Ponovno namestite **kamero**.
- 2 Ponovno namestite **kabel zaslona**.
- 3 Namestite **ploščo zaslona**.
- 4 Ponovno namestite **tečaje zaslona**.
- 5 Ponovno namestite **okvir zaslona**.
- 6 Ponovno namestite **sklop zaslona**.
- 7 Upoštevajte navodila od 7. do 23. koraka v poglavju »**Vnovična namestitvev podnožja računalnika**«.
- 8 Ponovno namestite **hrbtni pokrov**.
- 9 Ponovno namestite **brezžično kartico**.

- 10 Ponovno namestite [baterijo](#).
- 11 Ponovno namestite [pokrov osnovne plošče](#).

Prenos gonilnikov

Ponovno namestite gonilnik zvoka

- 1 Vklopite računalnik.
- 2 Obiščite spletno mesto www.dell.com/support.
- 3 Vnesite servisno oznako računalnika Service Tag in kliknite **Submit (Pošlji)**.

OPOMBA: Če nimate servisne oznake, uporabite funkcijo samodejnega zaznavanja ali ročno poiščite model svojega računalnika.

- 4 Kliknite **Drivers & Downloads** (Gonilniki in prenosi).
- 5 Kliknite gumb **Detect Drivers (Zaznaj gonilnike)**.
- 6 Preglejte in sprejmite Terms and Conditions (Pogoji in določila) za uporabo orodja **SupportAssist**, nato kliknite **Continue (Naprej)**.
- 7 Če je treba, vaš računalnik začne prenašati in nameščati **SupportAssist**.

OPOMBA: Preberite navodila na zaslonu za navodila za brskalnik.

- 8 Kliknite **View Drivers for My System (Prikaz gonilnikov za sistem)**.
- 9 Kliknite **Download and Install (Prenos in namestitev)**, da prenesete in namestite vse posodobitve gonilnikov, zaznane za računalnik.
- 10 Izberite mesto za shranjevanje datotek.
- 11 Če prejmete poziv, odobrite zahteve v **User Account Control (Nadzor uporabniškega računa)** za spremembe sistema.
- 12 Aplikacija namesti vse prepoznane gonilnike in posodobitve.

OPOMBA: Vseh datotek ni mogoče namestiti samodejno. Če želite preveriti, ali je potrebna ročna nastavitvev, preglejte povzetek namestitve.

- 13 Za ročni prenos in namestitev kliknite **Category (Kategorija)**.
- 14 Na spustnem seznamu kliknite **Audio (Zvok)**.
- 15 Kliknite **Download (Prenos)**, da se prenese gonilnik zvoka za vaš računalnik.
- 16 Po končanem prenosu poiščite mapo, v katero ste shranili datoteko z gonilnikom zvoka.
- 17 Dvokliknite ikono za datoteko z gonilnikom zvoka in sledite navodilom na zaslonu za namestitev gonilnika.

Tabela 3. Krmilnik zvoka pred namestitvijo in po njej

Pred namestitvijo	Po namestitvi
<ul style="list-style-type: none"> ▼ Sound, video and game controllers <ul style="list-style-type: none"> ⚠ Audio Device on High Definition Audio Bus 🔊 NVIDIA Virtual Audio Device (Wave Extensible) (WDM) 🔊 Realtek Audio 	<ul style="list-style-type: none"> ▼ Sound, video and game controllers <ul style="list-style-type: none"> 🔊 Intel(R) Display Audio 🔊 NVIDIA Virtual Audio Device (Wave Extensible) (WDM) 🔊 Realtek Audio

Prenašanje grafičnega gonilnika

- 1 Vklopite računalnik.
- 2 Obiščite spletno mesto www.dell.com/support.
- 3 Vnesite servisno oznako računalnika Service Tag in kliknite **Submit (Pošlji)**.

OPOMBA: Če nimate servisne oznake, uporabite funkcijo samodejnega zaznavanja ali ročno poiščite model svojega računalnika.

- 4 Kliknite **Drivers & Downloads** (Gonilniki in prenosi).
- 5 Kliknite gumb **Detect Drivers (Zaznaj gonilnike)**.
- 6 Preglejte in sprejmite Terms and Conditions (Pogoji in določila) za uporabo orodja **SupportAssist**, nato kliknite **Continue (Naprej)**.
- 7 Če je treba, vaš računalnik začne prenašati in nameščati **SupportAssist**.

OPOMBA: Preberite navodila na zaslону za navodila za brskalnik.

- 8 Kliknite **View Drivers for My System (Prikaz gonilnikov za sistem)**.
- 9 Kliknite **Download and Install (Prenos in namestitev)**, da prenesete in namestite vse posodobitve gonilnikov, zaznane za računalnik.
- 10 Izberite mesto za shranjevanje datotek.
- 11 Če prejmete poziv, odobrite zahteve v **User Account Control (Nadzor uporabniškega računa)** za spremembe sistema.
- 12 Aplikacija namesti vse prepoznane gonilnike in posodobitve.

OPOMBA: Vseh datotek ni mogoče namestiti samodejno. Če želite preveriti, ali je potrebna ročna nastavitvev, preglejte povzetek namestitve.

- 13 Za ročni prenos in namestitev kliknite **Category (Kategorija)**.
- 14 Na spustnem seznamu kliknite **Video (Grafična kartica)**.
- 15 Kliknite **Download (Prenos)**, da se prenese grafični gonilnik za vaš računalnik.
- 16 Po končanem prenosu poiščite mapo, v katero ste shranili datoteko z grafičnimi gonilniki.
- 17 Dvokliknite ikono za datoteko z grafičnim gonilnikom in sledite navodilom na zaslону za namestitev gonilnika.

Tabela 4. Grafične kartice pred namestitvijo in po njej

Pred namestitvijo	Po namestitvi

Prenos gonilnika za USB

- 1 Vključite računalnik.
- 2 Obiščite spletno mesto www.dell.com/support.
- 3 Vnesite servisno oznako računalnika Service Tag in kliknite **Submit (Pošlji)**.

OPOMBA: Če nimate servisne oznake, uporabite funkcijo samodejnega zaznavanja ali ročno poiščite model svojega računalnika.

- 4 Kliknite **Drivers & Downloads** (Gonilniki in prenosi).
- 5 Kliknite gumb **Detect Drivers (Zaznaj gonilnike)**.
- 6 Preglejte in sprejmite Terms and Conditions (Pogoji in določila) za uporabo orodja **SupportAssist**, nato kliknite **Continue (Naprej)**.
- 7 Če je treba, vaš računalnik začne prenašati in nameščati **SupportAssist**.

OPOMBA: Preberite navodila na zaslону za navodila za brskalnik.

- 8 Kliknite **View Drivers for My System (Prikaz gonilnikov za sistem)**.
- 9 Kliknite **Download and Install (Prenos in namestitev)**, da prenesete in namestite vse posodobitve gonilnikov, zaznane za računalnik.
- 10 Izberite mesto za shranjevanje datotek.
- 11 Če prejmete poziv, odobrite zahteve v **User Account Control (Nadzor uporabniškega računa)** za spremembe sistema.
- 12 Aplikacija namesti vse prepoznane gonilnike in posodobitve.

OPOMBA: Vseh datotek ni mogoče namestiti samodejno. Če želite preveriti, ali je potrebna ročna nastavitvev, preglejte povzetek namestitve.

- 13 Za ročni prenos in namestitev kliknite **Category (Kategorija)**.
- 14 Na spustnem seznamu kliknite **Chipset (Nabor vezij)**.

- 15 Kliknite **Download (Prenos)**, da prenesete gonilnik za USB za računalnik.
- 16 Po končanem prenosu poiščite mapo, v kateri ste shranili datoteko z gonilnikom za USB.
- 17 Dvokliknite ikono datoteke z gonilnikom za USB in upoštevajte navodila na zaslonu za namestitev gonilnika.

Prenašanje gonilnika za nabor vezij

- 1 Vključite računalnik.
- 2 Obiščite spletno mesto www.dell.com/support.
- 3 Vnesite servisno oznako računalnika Service Tag in kliknite **Submit (Pošlji)**.
OPOMBA: Če nimate servisne oznake, uporabite funkcijo samodejnega zaznavanja ali ročno poiščite model svojega računalnika.
- 4 Kliknite **Drivers & Downloads** (Gonilniki in prenosi).
- 5 Kliknite gumb **Detect Drivers (Zaznaj gonilnike)**.
- 6 Preglejte in sprejmite Terms and Conditions (Pogoji in določila) za uporabo orodja **SupportAssist**, nato kliknite **Continue (Naprej)**.
- 7 Če je treba, vaš računalnik začne prenašati in nameščati **SupportAssist**.

- 8 **OPOMBA:** Preberite navodila na zaslonu za navodila za brskalnik.
- 8 Kliknite **View Drivers for My System (Prikaz gonilnikov za sistem)**.
- 9 Kliknite **Download and Install (Prenos in namestitev)**, da prenesete in namestite vse posodobitve gonilnikov, zaznane za računalnik.
- 10 Izberite mesto za shranjevanje datotek.
- 11 Če prejmete poziv, odobrite zahteve v **User Account Control (Nadzor uporabniškega računa)** za spremembe sistema.
- 12 Aplikacija namesti vse prepoznane gonilnike in posodobitve.

- 13 **OPOMBA:** Vseh datotek ni mogoče namestiti samodejno. Če želite preveriti, ali je potrebna ročna nastavitev, preglejte povzetek namestitve.
- 13 Za ročni prenos in namestitev kliknite **Category (Kategorija)**.
- 14 Na spustnem seznamu kliknite **Chipset (Nabor vezij)**.
- 15 Kliknite **Download (Prenos)**, da se prenese primeren gonilnik za nabor vezij za vaš računalnik.
- 16 Po končanem prenosu poiščite mapo, v katero ste shranili datoteko gonilnika za nabor vezij.
- 17 Dvokliknite ikono za datoteko gonilnika za nabor vezij in sledite navodilom na zaslonu za namestitev gonilnika.

Prenos omrežnega gonilnika

- 1 Vključite računalnik.
- 2 Obiščite spletno mesto www.dell.com/support.
- 3 Vnesite servisno oznako računalnika Service Tag in kliknite **Submit (Pošlji)**.
OPOMBA: Če nimate servisne oznake, uporabite funkcijo samodejnega zaznavanja ali ročno poiščite model svojega računalnika.
- 4 Kliknite **Drivers & Downloads** (Gonilniki in prenosi).
- 5 Kliknite gumb **Detect Drivers (Zaznaj gonilnike)**.
- 6 Preglejte in sprejmite Terms and Conditions (Pogoji in določila) za uporabo orodja **SupportAssist**, nato kliknite **Continue (Naprej)**.
- 7 Če je treba, vaš računalnik začne prenašati in nameščati **SupportAssist**.
OPOMBA: Preberite navodila na zaslonu za navodila za brskalnik.
- 8 Kliknite **View Drivers for My System (Prikaz gonilnikov za sistem)**.
- 9 Kliknite **Download and Install (Prenos in namestitev)**, da prenesete in namestite vse posodobitve gonilnikov, zaznane za računalnik.
- 10 Izberite mesto za shranjevanje datotek.
- 11 Če prejmete poziv, odobrite zahteve v **User Account Control (Nadzor uporabniškega računa)** za spremembe sistema.
- 12 Aplikacija namesti vse prepoznane gonilnike in posodobitve.

OPOMBA: Vseh datotek ni mogoče namestiti samodejno. Če želite preveriti, ali je potrebna ročna nastavitvev, preglejte povzetek namestitve.

- 13 Za ročni prenos in namestitvev kliknite **Category (Kategorija)**.
- 14 Na spustnem seznamu kliknite **Network (Omrežje)**.
- 15 Klikni **Download (Prenos)**, da se prenese omrežni gonilnik za vaš računalnik.
- 16 Shranite datoteko in ko je prenos dokončan, poiščite mapo, kamor ste shranili datoteko z omrežnim gonilnikom.
- 17 Dvokliknite ikono datoteke z omrežnim gonilnikom in sledite navodilom na zaslonu.

Prenašanje gonilnika za bralnik pomnilniških kartic

- 1 Vključite računalnik.
- 2 Obiščite spletno mesto www.dell.com/support.
- 3 Kliknite **Product Support (Podpora za izdelek)**, vnesite servisno oznako svojega računalnika in kliknite **Submit (Pošlji)**.

OPOMBA: Če nimate servisne oznake, uporabite funkcijo samodejnega zaznavanja ali pa ročno poiščite model svojega računalnika.

- 4 Kliknite **Drivers & downloads (Gonilniki & prenosi) > Find it myself (Poišči sam)**.
- 5 Pomaknite se navzdol po strani in razširite **Chipset (Nabor vezij)**.
- 6 Kliknite **Download (Prenos)**, da prenesete gonilnik za bralnik pomnilniških kartic za svoj računalnik.
- 7 Po končanem prenosu poiščite mapo, v katero ste shranili datoteko z gonilnikom bralnika predstavnostnih kartic.
- 8 Dvokliknite ikono datoteke za gonilnik bralnika pomnilniških kartic in upoštevajte navodila na zaslonu.

Sistemske nastavitve

OPOMBA: Prikaz elementov, navedenih v tem razdelku, je odvisen od računalnika in nameščenih naprav.

Teme:

- Zaporedje zagona
- Navigacijske tipke
- Pregled BIOS-a
- Odpiranje programa za nastavitve BIOS-a
- Možnosti sistemskih nastavitvev

Zaporedje zagona

Boot Sequence (Zaporedje zagona) omogoča obhod vrstnega reda zagonskih naprav, določenega v nastavitvi sistema, in neposreden zagon v določeno napravo (na primer optični pogon ali trdi disk). Pri samopreizkusu ob zagonu, ko se prikaže Dellov logotip,

- dostopate do nastavitve sistema s pritiskom na tipko F2;
- odprete meni za enkratni zagon s pritiskom na tipko F12.

V meniju za enkratni zagon so prikazane naprave, ki jih lahko zaženete, vključno z možnostjo diagnostike. Možnosti menija za zagon so:

- Removable Drive (Izmenljivi pogon) (če je na voljo)
- STXXXX Drive (Pogon STXXXX)

OPOMBA: XXX označuje številko pogona SATA.

- Optical Drive (optični pogon, če je na voljo)
- Trdi disk SATA (če je na voljo)
- Diagnostika

OPOMBA: Če izberete možnost **Diagnostics (Diagnostika)**, se prikaže zaslon **ePSA diagnostics (Diagnostika ePSA)**.

Na zaslonu za zagonsko zaporedje je prikazana tudi možnost za dostop do menija za nastavitve sistema.

Navigacijske tipke

OPOMBA: Za večino možnosti sistemskih nastavitvev velja, da se spremembe, ki jih naredite, zabeležijo, vendar pa začnejo veljati šele, ko ponovno zaženete sistem.

Tipke	Navigacija
Puščica gor	Premaknete se v prejšnje polje.
Puščica dol	Premaknete se v naslednje polje.
Enter	Izbere vrednost v izbranem polju (če je mogoče) ali sledi povezavi v polju.
Preslednica	Razširi ali strni spustni seznam, če je mogoče.
Jeziček	Premaknete se na naslednje področje fokusa.

Tipke

Navigacija

 **OPOMBA:** Samo za brskalnike s standardno grafiko.

Esc Premika se na prejšnjo stran, dokler ni prikazan začetni zaslon. Če na začetnem zaslonu pritisnete tipko Esc, se prikaže sporočilo, ki vas pozove, da shranite morebitne neshranjene spremembe, in znova zažene sistem.

Pregled BIOS-a

 **POZOR:** Nastavitve programa za nastavev BIOS-a spreminjajte le, če imate strokovno znanje s področja računalništva. Nekatere spremembe lahko povzročijo nepravilno delovanje računalnika.

 **OPOMBA:** Pred uporabo programa za nastavev BIOS-a priporočamo, da si zapišete podatke o programu za nastavev BIOS-a za poznejšo uporabo.

Program za nastavev BIOS-a se uporablja za naslednje namene:

- Pridobite informacije o strojni opremi, ki je nameščena v računalniku, kot npr. količina RAM-a in velikost trdega diska.
- Spreminjanje informacij o konfiguraciji sistema.
- Nastavitev ali spreminjanje možnosti, ki jih izbira uporabnik, kot so uporabniška gesla, vrsta nameščenega trdega diska in omogočanje oz. onemogočanje osnovnih naprav.

Odpiranje programa za nastavev BIOS-a

- 1 Vključite (ali znova zaženite) računalnik.
- 2 Ko se med preizkusom POST prikaže logotip DELL, bodite pozorni na pozivnik F2, in ko se pojavi, takoj pritisnite F2.

 **OPOMBA:** Pozivnik F2 označuje, da je tipkovnica inicializirana. Ta pozivnik se lahko pojavi zelo hitro, zato morate biti pozorni nanj in potem pritisniti F2. Če F2 pritisnete, preden se pojavi pozivnik F2, se to dejanje izgubi. Če čakate predolgo in se pojavi logotip operacijskega sistema, počakajte tako dolgo, dokler ne zagledate namizja. Potem izklopite računalnik in poskusite znova.

Omogočanje ali onemogočanje USB-ja v programu za nastavitve BIOS

- 1 Vključite ali znova zaženite računalnik.
- 2 Pritisnite tipko F2, ko se na zaslonu prikaže logotip DELL, da odprete program za nastavitve BIOS. Prikaže se program za nastavitve BIOS.
- 3 V levem podoknu izberite **Settings (Nastavitve) > System Configuration (Konfiguracija sistema) > USB Configuration (Konfiguracija USB)**. Konfiguracija USB se prikaže v desnem podoknu.
- 4 Izberite ali počistite potrditveno polje **Enable External USB Port (Omogoči zunanja vrata USB)**, da omogočite ali onemogočite to možnost.
- 5 Shranite nastavitve programa za nastavitve BIOS in izstopite.

Identifikacija trdega diska v programu za nastavitve BIOS

- 1 Vključite ali znova zaženite računalnik.
- 2 Pritisnite tipko F2, ko se na zaslonu prikaže logotip DELL, da odprete program za nastavitve BIOS. Pod oznako **System Information (Sistemske informacije)** v skupini **General (Splošno)** se prikaže seznam trdih diskov.

Preverjanje sistemskega pomnilnika v programu za nastavitve BIOS

- 1 Vključite ali znova zaženite računalnik.
- 2 Pritisnite tipko F2, ko se na zaslonu prikaže logotip DELL, da odprete program za nastavitve BIOS.
- 3 V levem podoknu izberite **Settings (Nastavitve) > General (Splošno) > System Information (Informacije o sistemu)**.
Sistemске informacije se prikažejo v desnem podoknu.

Možnosti sistemskih nastavitvev

OPOMBA: Prikaz elementov, navedenih v tem poglavju, je odvisen od računalnika in nameščenih naprav.

Tabela 5. Možnosti sistemskih nastavitvev – Meni z informacijami o sistemu

Splošne informacije o sistemu

Informacije o sistemu

BIOS Version	Prikazuje številko različice BIOS.
Service Tag	Prikazuje servisno oznako računalnika.
Asset Tag	Prikazuje oznako sredstva računalnika.
Ownership Tag	Prikazuje oznako lastništva računalnika.
Manufacture Date	Prikazuje datum izdelave računalnika.
Ownership Date	Prikazuje datum lastništva računalnika.
Express Service Code	Prikaže kodo za hitro servisiranje računalnika.

Podatki o pomnilniku

Memory Installed	Prikazuje skupno velikost nameščenega pomnilnika računalnika.
Memory Available	Prikazuje skupno velikost pomnilnika računalnika, ki je na voljo.
Memory Speed	Prikaže hitrost pomnilnika.
Memory Channel Mode	Prikazuje enokanalni ali dvokanalni način.
Memory Technology	Prikazuje tehnologijo, ki se uporablja za pomnilnik.
DIMM A Size	Prikazuje velikost pomnilnika DIMM A.
DIMM B Size	Prikazuje velikost pomnilnika DIMM B.

Podatki o procesorju

Processor Type	Prikazuje vrsto procesorja.
Core Count	Prikazuje število jeder v procesorju.
Processor ID	Prikazuje identifikacijsko kodo procesorja.
Current Clock Speed	Prikazuje trenutno hitrost ure procesorja.
Minimum Clock Speed	Prikazuje najnižjo hitrost ure procesorja.
Maximum Clock Speed	Prikazuje najvišjo hitrost ure procesorja.
Processor L2 Cache	Prikazuje velikost drugonivojskega predpomnilnika procesorja.
Processor L3 Cache	Prikazuje velikost tretjenivojskega predpomnilnika procesorja.
HT Capable	Prikazuje, če procesor omogoča postopek HyperThreading (HT).

Splošne informacije o sistemu

64-Bit Technology	Prikazuje, če je uporabljena 64-bitna tehnologija.
Podatki o napravi	
SATA-0	Prikazuje podatke o napravi SATA-0 računalnika.
SATA-2	Prikazuje podatke o napravi SATA-2 računalnika.
M.2 PCIe SSD-0	Prikazuje podatke o pogonu SSD PCIe M.2 računalnika.
Video Controller	Prikazuje vrsto video krmilnika računalnika.
dGPU Video Controller	Prikazuje podatke o ločeni grafični kartici računalnika.
Video BIOS Version	Prikazuje različico BIOS-a grafične kartice računalnika.
Video Memory	Prikazuje podatke o pomnilniku grafične kartice računalnika.
Panel Type	Prikazuje vrsto plošče zaslona računalnika.
Native Resolution	Prikazuje izvirno ločljivost zaslona računalnika.
Audio Controller	Prikazuje informacije krmilnika zvoka računalnika.
Wi-Fi Device	Prikazuje podatke o brezžični napravi računalnika.
Bluetooth Device	Prikazuje podatke o napravi Bluetooth računalnika.
Battery Information	Prikaže informacije o stanju baterije.
Zagonsko zaporedje	
Boot Sequence	Prikazuje zagonsko zaporedje.
Boot List Option	Prikazuje zagonska zaporedja, ki so na voljo.
Napredne možnosti zagona	
Enable Legacy Option ROMs	Omogoči ali onemogoči ROM z možnostjo podedovanega načina.
Enable UEFI Network Stack	Omogoči ali onemogoči UEFI Network Stack
UEFI Boot Path Security	Omogoča ali onemogoča, ali v meniju zagona, odprtem s tipko F12, pri zagonu s poti zagona UEFI sistem pozove uporabnika k vnosu skrbniškega gesla.
Date/Time	Prikazuje trenutni datum v formatu DD/MM/LL in trenutni čas v formatu UU:MM:SS.

Tabela 6. Možnosti sistemskih nastavitev – Meni s konfiguracijo sistema

System Configuration (Konfiguracija sistema)

SATA Operation	Nastavi način delovanja vgrajenega krmilnika trdega diska SATA.
Drives	Omogoči ali onemogoči različne nameščene pogone.
SMART Reporting	Omogoča ali onemogoča poročanje SMART med zagonom sistema.
USB Configuration	
Enable Boot Support	Omogoči ali onemogoči zagon iz pomnilniških naprav USB, kot so zunanji trdi diski, optični pogoni in pogoni USB.
Enable External USB Port	Omogoči ali onemogoči zagon iz pomnilniških naprav USB, ki so priključene na zunanja vrata USB.
USB PowerShare	Omogoča ali onemogoča polnjenje zunanjih naprav prek vrat USB s funkcijo PowerShare.
Sound	Omogoči ali onemogoči vgrajeni zvočni krmilnik.
Keyboard Illumination	Nastavitev načina delovanja funkcije za osvetlitev tipkovnice.
Keyboard Backlight with AC	Omogoči ali onemogoči osvetlitev tipkovnice.

System Configuration (Konfiguracija sistema)

Miscellaneous Devices	Omogoči ali onemogoči različne vgrajene naprave.
Enable Camera	Omogoči ali onemogoči kamero.
Enable Secure Digital (SD) Card	Omogoči ali onemogoči kartico SD.

Tabela 7. Možnosti sistemskih nastavitev – Video meni

Grafična kartica

LCD Brightness	Nastavitev osvetlitve plošče neodvisno od napajanja baterije in napajalnika.
----------------	--

Tabela 8. Možnosti sistemskih nastavitev – Varnostni meni

Security (Varnost)

Strong Password	Omogoči ali onemogoči močna gesla.
Password Configuration	Določa najmanjše in največje število znakov, dovoljenih za skrbniško in sistemsko geslo.
Password Bypass	Izognite se pozivom za sistemsko geslo (zagon) in geslo notranjega trdega diska pri ponovnem zagonu sistema.
Password Change	S to možnostjo lahko omogočite ali onemogočite spremembe sistema gesla in gesla za trdi disk, če je nastavljeno skrbniško geslo.
Non-Admin Setup Changes	Določa, ali so dovoljene spremembe možnosti nastavitev, kadar je nastavljeno skrbniško geslo.
UEFI Capsule Firmware Updates	Omogoči ali onemogoči posodobitve BIOS-a preko posodobitvenih paketov kapsule UEFI.
PTT Security	Omogoči ali onemogoči vidnost platforme Platform Trust Technology (PTT) operacijskemu sistemu.
Computrace(R)	Omogoči ali onemogoči vmesnik modula BIOS-a izbirne storitve Computrace(R) podjetja Absolute Software.
CPU XD Support	Omogoči ali onemogoči način Execute Disable (Onemogoči izvajanje) procesorja.
Admin Setup Lockout	S to možnostjo lahko uporabnikom preprečite odpiranje nastavitev, če je nastavljeno skrbniško geslo.

Tabela 9. Možnosti sistemskih nastavitev – Meni varnega zagona

Secure Boot (Varen zagon)

Secure Boot Enable	Omogoči ali onemogoči funkcijo varnega zagona.
Expert Key Management	
Expert Key Management	Omogoči ali onemogoči funkcijo Expert Key Management.
Custom Mode Key Management	Izberite vrednosti po meri za napredno upravljanje tipk.

Tabela 10. Možnosti sistemskih nastavitev – Meni razširitev Intel Software Guard Extensions

Razširitve Intel Software Guard Extensions

Intel SGX Enable	Omogoči ali onemogoči razširitve Intel Software Guard Extensions.
Enclave Memory Size	Nastavite velikost pomnilnika Enclave Reserve razširitev Intel Software Guard Extensions.

Delovanje

Razširitve Intel Software Guard Extensions

Multi Core Support	Omogoči več jeder. Privzeta nastavitvev: Enabled (Omogočeno)
Intel SpeedStep	Omogoči ali onemogoči tehnologijo Intel SpeedStep. Privzeta nastavitvev: Enabled (Omogočeno)
	i OPOMBA: Če je funkcija omogočena, se hitrost ure in napetost jedra procesorja dinamično prilagajata obremenitvi.
C-States Control	Omogoči ali onemogoči dodatna stanja spanja procesorja. Privzeta nastavitvev: Enabled (Omogočeno)
Intel TurboBoost	Omogoči ali onemogoči način Intel TurboBoost za procesor. Privzeta nastavitvev: Enabled (Omogočeno)
HyperThread control	Omogoča ali onemogoča funkcijo večnitenja v procesorju. Privzeta nastavitvev: Enabled (Omogočeno)

Upravljanje porabe

AC Behavior	Omogoči samodejni vklop sistema, ko računalnik vklopite v napajanje.
Enable Intel Speed Shift Technology	Omogoči ali onemogoči tehnologijo Intel Speed Shift.
Auto On Time	Omogoča nastavitvev računalnika, da se vsak dan samodejno zažene ob predhodno nastavljenem času in datumu. To možnost je mogoče nastaviti samo, če je možnost Auto On Time nastavljena na vsak dan, ob delavnikih ali izbranih dnevih. Privzeta nastavitvev: Disabled (Onemogočeno)
USB Wake Support	Ta možnost omogoča, da naprave USB zbudijo računalnik iz stanja pripravljenosti.
Advanced Battery Charge Configuration	Omogoča napredno konfiguracijo polnjenja baterije na začetku dneva za določen čas delovanja.
Primary Battery Charge Configuration	Nastavitvev polnjenja primarne baterije s prednastavljenim začetkom in koncem polnjenja po meri. Privzeta nastavitvev: prilagodljivo.

Način delovanja preskusa POST

Adapter Warnings	Omogoča opozorila napajalnika. Privzeta nastavitvev: Enabled (Omogočeno)
Numlock Enable	Omogoči ali onemogoči Numlock. Privzeta nastavitvev: omogoči Numlock.
Fn Lock Options	Omogoča ali onemogoča zaklepanje funkcije Fn.
Fastboot	Omogoči nastavitvev hitrosti zagona. Privzeta nastavitvev: Thorough (Temeljito).
Extend BIOS POST Time	Nastavitvev dodatne zakasnitve pred zagonom.
Full Screen Logo	Omogoči ali onemogoči logotip v celozaslonskem načinu.
Warnings and Errors	Izberite dejanje v primeru opozorila ali napake.

Tabela 11. Možnosti sistemskih nastavitvev – Meni za podporo virtualizacije

Virtualization Support (Podpora za virtualizacijo)	
Virtualization	To polje določa, če lahko VMM (Virtual Machine Monitor) uporablja dodatne zmogljivosti strojne opreme, ki jih ponuja tehnologija virtualizacije Intel.
VT for Direct I/O	Ta možnost določa, ali lahko VMM (Virtual Machine Monitor) uporablja dodatne zmogljivosti strojne opreme, ki jih ponuja tehnologija virtualizacije Intel za neposredni V/I.

Tabela 12. Možnosti sistemskih nastavitvev – Brezžični meni

Brezžično omrežje	
Wireless Switch	Določa, ali je brezžične naprave mogoče nadzirati s stikalom za brezžično povezavo.
Wireless Device Enable	Omogoča ali onemogoča vgrajene brezžične naprave.

Tabela 13. Možnosti sistemskih nastavitvev – Meni za vzdrževanje

Vzdrževanje	
Service Tag	Prikazuje servisno oznako sistema.
Asset Tag	Ustvari oznako sredstva sistema.
BIOS Downgrade	To polje nadzoruje zamenjavo vdelane programske opreme s starejšimi različicami.
Data Wipe	Omogoča varno brisanje podatkov z vseh notranjih naprav za shranjevanje.
BIOS Recovery	Ta možnost uporabniku omogoča obnovitev iz določenih pokvarjenih BIOS-ovih pogojev iz obnovitvene datoteke na primarnem trdem disku ali zunanem ključu USB.

Tabela 14. Možnosti sistemskih nastavitvev – Meni sistemskih dnevnikov

Sistemski dnevniki	
BIOS Events	Prikazuje dogodke BIOS-a.
Thermal Events	Prikazuje dogodke temperature sistema.
Power Events	Prikazuje dogodke napajanja sistema.

Tabela 15. Možnosti sistemskih nastavitvev – Resolucijski meni sistema SupportAssist

Sistem SupportAssist	
Auto OS Recovery Threshold	Nadzoruje samodejen potek zagona za konzole za razreševanje sistema SupportAssist in za orodje Dell OS Recovery.
SupportAssist OS Recovery	Omogoča ali onemogoča potek zagona za orodje SupportAssist OS Recovery tool pri nekaterih napakah.

Odpravljanje težav

Posodobitev BIOS-a

Ko je na voljo posodobitev ali ko znova namestite sistemsko ploščo, boste morda morali posodobiti BIOS.

Upoštevajte to navodilo za posodobitev BIOS-a:

- 1 Vključite računalnik.
- 2 Obiščite spletno mesto www.dell.com/support.
- 3 Kliknite **Product Support (Podpora za izdelek)**, vnesite servisno oznako svojega računalnika in kliknite **Submit (Pošlji)**.

OPOMBA: Če nimate servisne oznake, uporabite funkcijo samodejnega zaznavanja ali pa ročno poiščite model svojega računalnika.

- 4 Kliknite **Drivers & downloads (Gonilniki & prenosi) > Find it myself (Poišči sam)**.
- 5 Izberite operacijski sistem, nameščen na vašem računalniku.
- 6 Pomaknite se navzdol po strani in razširite razdelek **BIOS**.
- 7 Kliknite **Download (Prenos)**, da se prenese najnovejša različica BIOS-a za vaš računalnik.
- 8 Po končanem prenosu poiščite mapo, v katero ste shranili datoteko s posodobljenim BIOS-om.
- 9 Dvokliknite ikono datoteke za posodobitev BIOS-a in upoštevajte navodila na zaslonu.

Nameščanje BIOS-a (ključ USB)

- 1 Uporabite postopek od 1. do 7. koraka v razdelku »Nameščanje BIOS-a«, da prenesete namestitveno datoteko z najnovejšo različico BIOS-a.
- 2 Ustvarite pogon USB, na katerem je omogočen zagon. Če želite več informacij, si preberite članek v zbirki znanja [SLN143196](http://www.dell.com/support) na naslovu www.dell.com/support.
- 3 Kopirajte datoteko za namestitev BIOS-a na pogon USB, na katerem je omogočen zagon.
- 4 Vključite pogon USB v računalnik, v katerem želite posodobiti BIOS.
- 5 Znova zaženite računalnik in pritisnite tipko **F12**, ko se na zaslonu prikaže logotip Dell.
- 6 Zaženite računalnik s pogona USB v **zagonskem meniju**.
- 7 Vnesite ime datoteke za posodobitev BIOS-a in pritisnite tipko **Enter**.
- 8 Zagnal se bo **pripomoček za posodobitev BIOS-a**. Upoštevajte navodila na zaslonu in dokončajte posodobitev.

Diagnostika izboljššanega predzagonskega ocenjevanja sistema (ePSA)

POZOR: Diagnostiko ePSA uporabite samo za preskušanje svojega računalnika. Če ta program uporabite v drugih računalnikih, lahko dobite neveljavne rezultate ali sporočila o napakah.

Diagnostični postopek ePSA (oziroma diagnostika sistema) izvede celovit pregled strojne opreme. Postopek ePSA je vdolan v BIOS in se zažene znotraj BIOS-a. Vdelana diagnostika sistema vam ponuja nabor možnosti za določene naprave ali skupine naprav, ki omogočajo, da:

- zaženete teste (samodejno ali v interaktivnem načinu),
- ponovite teste,
- prikažete ali shranite rezultate testov,
- zaženete temeljite teste, s katerimi lahko uvedete dodatne možnosti testov za dodatne informacije o okvarjenih napravah,
- si ogledate sporočila o stanju, ki vas obvestijo, ali so testi uspešno zaključeni,

- si ogledate sporočila o napakah, ki vas obvestijo o težavah, na katere je računalnik naletel med testiranjem.

OPOMBA: Nekateri preskusi za določene naprave terjajo sodelovanje uporabnika. Med izvajanjem diagnostičnih preskusov bodite vedno prisotni ob računalniškem terminalu.

Če želite več informacij, glejte [Dell EPSA Diagnostic 3.0](#).

Potek zagona diagnostičnega orodja ePSA

- 1 Vklopite računalnik.
- 2 Ko se računalnik zažene in se prikaže logotip Dell, pritisnite tipko F12.
- 3 Na zaslonu z menijem za zagon izberite možnost **Diagnostics (Diagnostika)**.
- 4 Kliknite puščico v spodnjem levem kotu.
Prikaže se prva stran diagnostike.
- 5 Kliknite puščico v spodnjem desnem kotu, če želite odpreti seznam strani.
Navedeni so zaznani elementi.
- 6 Če želite zagnati diagnostični preskus v določeni napravi, pritisnite tipko Esc in kliknite **Yes (Da)**, da ustavite diagnostični preskus.
- 7 V levem podoknu izberite napravo in kliknite **Run Tests (Zaženi teste)**.
- 8 Če so kakršne koli težave, se prikažejo kode napak.
Zapišite si kodo napake in številko za preverjanje ter se obrnite na družbo Dell.

Sistemska diagnostična lučka

Lučka stanja napajanja in lučka stanja baterije/lučka dejavnosti trdega diska

Prikazuje stanje napolnjenosti baterije ali aktivnosti trdega diska.

OPOMBA: Pritisnite tipki Fn+H za preklop med lučko stanja napajanja in lučko stanja baterije ter lučko dejavnosti trdega diska.

Lučka dejavnosti trdega diska

Sveti, ko računalnik bere s trdega diska ali zapisuje nanj.

OPOMBA: Lučka dejavnosti trdega diska deluje samo pri računalnikih s trdim diskom.

Lučka stanja napajanja in baterije

Prikazuje stanje napajanja in stanje polnjenja baterije.

Bela sveti – Napajalnik je priključen in baterija je napolnjena več kot 5 %.

Rumena – Računalnik se napaja prek baterije, napolnjenost baterije pa je manjša od 5 %.

Ne sveti

- Napajalnik je priključen in baterija je popolnoma napolnjena.
- Računalnik se napaja prek baterije in napolnjenost baterije je večja od 5 %.
- Računalnik je v stanju spanja, mirovanja ali pa je izklopljen.

Lučka stanja napajanja in lučka stanja baterije utripa rumeno in pojavljajo se kode piskov, ki nakazujejo napake.

Lučka stanja napajanja in polnjenja baterije na primer dvakrat utripne oranžno, preneha svetiti ter nato trikrat utripne belo in znova preneha svetiti. Ta vzorec z 2 in nato 3 utripi se nadaljuje, dokler se računalnik ne izklopi, kar pomeni, da ni bil zaznan noben pomnilnik ali RAM.

V spodnji razpredelnici so navedeni različni vzorci utripanja lučk in njihov pomen.

Tabela 16. Diagnostika

Vzorec lučke	Opis težave
2,1	Napaka CPE-ja
2,2	Sistemska plošča: napaka BIOS in ROM
2,3	Pomnilnika ali RAM-a ni mogoče zaznati
2,4	Napaka pomnilnika ali RAM-a
2,5	Nameščen je neveljaven pomnilnik
2,6	Napaka sistemske plošče ali napaka nabora vezij
2,7	Napaka zaslona LCD.
3,1	Napaka baterije za CMOS
3,2	Napaka na PCI ali grafični kartici ali naboru vezij
3,3	Posnetka za obnovitev ni mogoče najti
3,4	Posnetek za obnovitev je najden, vendar je neveljaven.
3,5	Napaka pri zaporedju vklopa
3,6	SBIOS je zaznal poškodbo posodobitve
3,7	Napaka ME

Lučka stanja kamere: nakazuje, če je kamera v uporabi.

- Bela sveti – kamera je v uporabi.
- Ne sveti – kamera ni v uporabi.

Lučka stanja funkcije Caps Lock: nakazuje, če je funkcija Caps Lock omogočena ali onemogočena.

- Bela sveti – funkcija Caps Lock je omogočena.
- Ne sveti – funkcija Caps Lock je onemogočena.

Zagonski cikel Wi-Fi

Če z računalnikom ne morete dostopati do interneta zaradi težav z brezžično povezavo, morate opraviti zagonski cikel Wi-Fi. Spodaj je opisan postopek za zagonski cikel Wi-Fi:

OPOMBA: Nekateri ponudniki internetnih storitev zagotovijo modem/usmerjevalnik.

- 1 Izklopite računalnik.
- 2 Izklopite modem.
- 3 Izklopite brezžični usmerjevalnik.
- 4 Počakajte 30 sekund.
- 5 Vključite brezžični usmerjevalnik.
- 6 Vključite modem.
- 7 Vključite računalnik.

Odprava nakopičene statične elektrike

Nakopičena statična elektrika ostane v računalniku tudi po izklopu in odstranitvi baterije. Spodaj je opisan postopek za odpravo nakopičene statične elektrike v računalniku:

- 1 Izklopite računalnik.
- 2 Odstranite [pokrov osnovne plošče](#).

- 3 Pritisnite gumb za vklop in ga pridržite 15 sekund, da odstranite nakopičeno statično elektriko.
- 4 Ponovno namestite [pokrov osnovne plošče](#).
- 5 Vključite računalnik.

Iskanje pomoči in stik z družbo Dell

Viri samopomoči

Informacije ter pomoč v zvezi z izdelki in storitvami Dell so na voljo v teh virih samopomoči:

Tabela 17. Viri samopomoči

Informacije o izdelkih in storitvah Dell

www.dell.com

Aplikacija Dell Help & Support (Podpora in pomoč Dell)



Nasveti



Obrnite se na podporo

V iskalno polje sistema Windows vnesite `Contact Support` in pritisnite tipko `Enter`.

Spletna pomoč za operacijski sistem

www.dell.com/support/windows

www.dell.com/support/linux

Informacije o odpravljanju težav, uporabniški priročniki, navodila za namestitve, tehnični podatki o izdelku, spletni dnevniki s tehnično pomočjo, gonilniki, posodobitve programske opreme in tako naprej

www.dell.com/support.

Dellovi članki zbirke znanja za pomoč pri odpravljanju težav.

- 1 Obiščite spletno mesto www.dell.com/support.
- 2 Vnesite predmet ali ključno besedo v iskalno polje **Search (Išči)**.
- 3 Kliknite **Search (Išči)** za prikaz sorodnih člankov.

Preberite si naslednje informacije o izdelku:

- Tehnični podatki o izdelku
- Operacijski sistem
- Nastavitve in uporaba izdelka
- Varnostno kopiranje podatkov
- Odpravljanje težav in diagnostika
- Obnovitev sistema
- Informacije o BIOS-u

Glejte *Me and My Dell (Jaz in moj Dell)* na spletni strani www.dell.com/support/manuals.

Če želite poiskati podatke *Me and My Dell (Jaz in moj računalnik Dell)* za svoj izdelek, lahko izdelek prepoznate tako:

- Izberite **Detect Product (Zaznaj izdelek)**.
- Izberite svoj izdelek v spustnem meniju **View Products (Prikaz izdelkov)**.
- Vnesite **Service Tag number (Servisna oznaka izdelka)** ali **Product ID (ID izdelka)** v iskalno vrstico.

Stik z družbo Dell

Če želite vzpostaviti stik z družbo Dell za prodajo, tehnično podporo ali podporo uporabnikom, obiščite www.dell.com/contactdell.

OPOMBA: Razpoložljivost je odvisna od države in izdelka, nekatere storitve pa morda niso na voljo v vaši državi.

OPOMBA: Če povezava z internetom ni na voljo, lahko podatke za stik najdete na računu o nakupu, embalaži, blagajniškemu izpisku ali katalogu izdelkov Dell.

