

# Dell G5 15

## Servicehåndbok



## Merknader, forholdsregler og advarsler

 **MERK:** En merknad inneholder viktig informasjon som hjelper deg med å bruke ditt produkt mer effektivt.

 **FORSIKTIG:** En FORHOLDSREGEL angir enten potensiell fare for maskinvaren eller for tap av data og forteller hvordan du kan unngå problemet.

 **ADVARSEL:** En ADVARSEL angir potensiell fare for skade på eiendom, personskade eller død.

© 2018 Dell Inc. eller dets datterselskaper. Med enerett. Dell og EMC og andre varemerker er varemerker for Dell Inc. eller dets datterselskaper. Andre varemerker kan være varemerker for deres respektive eiere.

# Innholdsfortegnelse

<b>1 Gjør følgende før du foretar arbeid inne i datamaskinen.....</b>	<b>9</b>
Før du begynner .....	9
Sikkerhetsanvisninger.....	9
Anbefalte verktøy.....	10
Skrueliste.....	10
<b>2 Etter at du har arbeidet inne i datamaskinen.....</b>	<b>12</b>
<b>3 Ta av bunndekselet.....</b>	<b>13</b>
Fremgangsmåte.....	13
<b>4 Sette på bunndekselet.....</b>	<b>15</b>
Fremgangsmåte.....	15
<b>5 Ta ut batteriet.....</b>	<b>17</b>
Før jobben.....	17
Fremgangsmåte.....	17
<b>6 Sette inn batteriet.....</b>	<b>18</b>
Fremgangsmåte.....	18
Etter jobben.....	18
<b>7 Ta ut minnemodulene.....</b>	<b>19</b>
Før jobben.....	19
Fremgangsmåte.....	19
<b>8 Sette inn minnemodulene.....</b>	<b>21</b>
Fremgangsmåte.....	21
Etter jobben.....	21
<b>9 Fjerne SSD-stasjonen.....</b>	<b>22</b>
Før jobben.....	22
Fremgangsmåte.....	22
<b>10 Sette inn SSD-stasjonen.....</b>	<b>23</b>
Fremgangsmåte.....	23
Etter jobben.....	23
<b>11 Ta ut klokkebatteriet.....</b>	<b>24</b>
Før jobben.....	24
Fremgangsmåte.....	24
<b>12 Sette inn klokkebatteriet.....</b>	<b>25</b>
Fremgangsmåte.....	25

Etter jobben.....	25
<b>13 Ta ut trådløskortet.....</b>	<b>26</b>
Før jobben.....	26
Fremgangsmåte.....	26
<b>14 Sette inn trådløskortet.....</b>	<b>28</b>
Fremgangsmåte.....	28
Etter jobben.....	29
<b>15 Ta av bakdekslet.....</b>	<b>30</b>
Før jobben.....	30
Fremgangsmåte.....	30
<b>16 Sette på plass bakdekslet.....</b>	<b>31</b>
Fremgangsmåte.....	31
Etter jobben.....	31
<b>17 Ta ut harddisken.....</b>	<b>32</b>
Før jobben.....	32
Fremgangsmåte.....	32
<b>18 Sette inn harddisken.....</b>	<b>34</b>
Fremgangsmåte.....	34
Etter jobben.....	35
<b>19 Fjerne datamaskinbasen.....</b>	<b>36</b>
Før jobben.....	36
Fremgangsmåte.....	36
<b>20 Sette på datamaskinbasen.....</b>	<b>40</b>
Fremgangsmåte.....	40
Etter jobben.....	42
<b>21 Fjerne statuslampekortet.....</b>	<b>43</b>
Før jobben.....	43
Fremgangsmåte.....	43
<b>22 Sette inn statuslampekortet.....</b>	<b>44</b>
Fremgangsmåte.....	44
Etter jobben.....	44
<b>23 Ta av høyttalerne.....</b>	<b>45</b>
Før jobben.....	45
Fremgangsmåte.....	45
<b>24 Sette inn høyttalerne.....</b>	<b>46</b>
Fremgangsmåte.....	46

Etter jobben.....	46
<b>25 Fjerne hovedkortet.....</b>	<b>47</b>
Før jobben.....	47
Fremgangsmåte.....	47
<b>26 Sette inn hovedkortet.....</b>	<b>50</b>
Fremgangsmåte.....	50
Etter jobben.....	51
Skrive inn servicekoden i BIOS-oppsettprogrammet.....	52
<b>27 Ta ut strømadapterporten.....</b>	<b>53</b>
Før jobben.....	53
Fremgangsmåte.....	53
<b>28 Sette inn strømadapterporten.....</b>	<b>54</b>
Fremgangsmåte.....	54
Etter jobben.....	54
<b>29 Ta ut varmeavlederenheten.....</b>	<b>55</b>
Før jobben.....	55
Fremgangsmåte.....	55
<b>30 Sette inn varmeavlederenheten.....</b>	<b>57</b>
Fremgangsmåte.....	57
Etter jobben.....	57
<b>31 Ta ut strømknappkortet.....</b>	<b>58</b>
Før jobben.....	58
Fremgangsmåte.....	58
<b>32 Sette inn strømknappkortet.....</b>	<b>60</b>
Fremgangsmåte.....	60
Etter jobben.....	61
<b>33 Fjern fingeravtrykksleserkortet.....</b>	<b>62</b>
Før jobben.....	62
Fremgangsmåte.....	62
<b>34 Sette inn leserkortet til fingeravtrykk.....</b>	<b>63</b>
Fremgangsmåte.....	63
Etter jobben.....	63
<b>35 Fjerne styreplaten.....</b>	<b>64</b>
Før jobben.....	64
Fremgangsmåte.....	64
<b>36 Sette på styreplaten.....</b>	<b>65</b>

Fremgangsmåte.....	65
Etter jobben.....	65
<b>37 Ta av skjermenheten.....</b>	<b>66</b>
Før jobben.....	66
Fremgangsmåte.....	66
<b>38 Sette på skjermenheten.....</b>	<b>68</b>
Fremgangsmåte.....	68
Etter jobben.....	69
<b>39 Ta av tastaturet.....</b>	<b>70</b>
Før jobben.....	70
Fremgangsmåte.....	70
<b>40 Sette på tastaturet.....</b>	<b>72</b>
Fremgangsmåte.....	72
Etter jobben.....	73
Legge sammen tastaturkablene.....	73
<b>41 Ta av håndleddstøtten.....</b>	<b>75</b>
Før jobben.....	75
Fremgangsmåte.....	75
<b>42 Sette på plass håndleddstøtten.....</b>	<b>76</b>
Fremgangsmåte.....	76
Etter jobben.....	76
<b>43 Ta av skjermrammen.....</b>	<b>77</b>
Før jobben.....	77
Fremgangsmåte.....	77
<b>44 Sette på skjermrammen.....</b>	<b>79</b>
Fremgangsmåte.....	79
Etter jobben.....	79
<b>45 Ta av skjermhengslene.....</b>	<b>80</b>
Før jobben.....	80
Fremgangsmåte.....	80
<b>46 Sette på skjermhengslene.....</b>	<b>82</b>
Fremgangsmåte.....	82
Etter jobben.....	83
<b>47 Ta av skjermpanelet.....</b>	<b>84</b>
Før jobben.....	84
Fremgangsmåte.....	84

<b>48 Sette på skjermpanelet.....</b>	<b>86</b>
Fremgangsmåte.....	86
Etter jobben.....	87
<b>49 Fjerne skjermkabelen.....</b>	<b>88</b>
Før jobben.....	88
Fremgangsmåte.....	88
<b>50 Sette inn skjermkabelen.....</b>	<b>89</b>
Fremgangsmåte.....	89
Etter jobben.....	90
<b>51 Fjerne kameraet.....</b>	<b>91</b>
Før jobben.....	91
Fremgangsmåte.....	91
<b>52 Sette inn kameraet.....</b>	<b>92</b>
Fremgangsmåte.....	92
Etter jobben.....	92
<b>53 Fjerne skjermens bakdeksel og antenneenheten.....</b>	<b>93</b>
Før jobben.....	93
Fremgangsmåte.....	93
<b>54 Sette på skjermens bakdeksel og antenneenheten.....</b>	<b>95</b>
Fremgangsmåte.....	95
Etter jobben.....	95
<b>55 Laste ned drivere.....</b>	<b>96</b>
Laste ned lyddriveren.....	96
Laste ned skjermkortdriveren.....	96
Laste ned USB-driveren.....	97
Laste ned brikkesettdriveren.....	98
Laste ned nettverksdriveren.....	98
Laste ned mediedriveren for minnekortleseren.....	99
<b>56 Systemoppsett.....</b>	<b>100</b>
Oppstartsrekkefølge.....	100
Navigeringstaster.....	100
Oversikt over BIOS.....	101
Gå inn i BIOS-oppsettprogrammet.....	101
Aktivere eller deaktivere USB i BIOS-installasjonsprogrammet.....	101
Identifisere harddisken i BIOS-installasjonsprogrammet.....	101
Kontrollere systemets minne i BIOS-installasjonsprogrammet.....	102
Alternativer i systemoppsett.....	102
<b>57 Feilsøking.....</b>	<b>107</b>

Flash-oppdaterer BIOS.....	107
Flash-oppdaterer BIOS (USB-nøkkel).....	107
Enhanced Pre-Boot System Assessment (ePSA)-diagnostikk.....	107
Kjøre ePSA-diagnostikk.....	108
Systemets diagnoselamper.....	108
Strømsyklus i Wi-Fi.....	109
Fjerne reststrøm.....	109
<b>58 Få hjelp og kontakte Dell.....</b>	<b>111</b>
Selvhjelpsressurer.....	111
Kontakte Dell.....	111

# Gjør følgende før du foretar arbeid inne i datamaskinen

① **MERK:** Bildene i dette dokumentet kan avvike fra datamaskinen din, og dette avhenger av konfigurasjonen du har bestilt.

Emner:

- Før du begynner
- Sikkerhetsanvisninger
- Anbefalte verktøy
- Skrueliste

## Før du begynner

- 1 Lagre og lukk alle åpne filer og avslutt alle åpne programmer.
- 2 Slå av datamaskinen. Klikk på **Start** > **Strøm** > **Slå av**.

① **MERK:** Hvis du bruker et annet operativsystem, må du se dokumentasjonen til operativsystemet for å finne instruksjoner for hvordan du avslutter og slår av.

- 3 Koble datamaskinen og alt tilkoblet utstyr fra strømuttakene.
- 4 Koble fra alle tilkoblede nettverksenheter og perifert utstyr som tastatur, mus og skjerm fra datamaskinen.
- 5 Fjern eventuelle minnekort og optiske plater fra datamaskinen.

## Sikkerhetsanvisninger

Følg disse retningslinjene for sikkerhet for å verne om din egen sikkerhet og beskytte datamaskinen mot mulig skade.

**⚠ ADVARSEL:** Før du arbeider inne i datamaskinen, må du lese sikkerhetsinformasjonen som fulgte med datamaskinen. Hvis du vil ha mer informasjon om gode sikkerhetsrutiner, kan du gå til nettsiden på [www.dell.com/regulatory\\_compliance](http://www.dell.com/regulatory_compliance).

**⚠ ADVARSEL:** Koble fra alle strømkilder før du åpner datamaskindekselet eller paneler. Når du er ferdig med arbeidet inne i datamaskinen, setter du plass alle deksler, paneler og skruer før du kobler til strømkilden.

**⚠ FORSIKTIG:** Sørg for at arbeidsflaten er jevn og ren slik at du ikke skader datamaskinen.

**⚠ FORSIKTIG:** For å unngå å skade på komponenter og kort må du holde dem i kantene og unngå å berøre pinner og kontakter.

**⚠ FORSIKTIG:** Du skal bare utføre feilsøking og reparasjoner som tillates eller anvises av Dells tekniske team. Skade forårsaket av servicearbeid som ikke er godkjent av Dell, dekkes ikke av garantien. Se sikkerhetsinstruksjonene som ble levert sammen med produktet eller på [www.dell.com/regulatory\\_compliance](http://www.dell.com/regulatory_compliance).

**⚠ FORSIKTIG:** Sørg for at du er jordet ved å berøre en umalt metallflate før du håndterer deler inne i datamaskinen. Under arbeidet må du med jevne mellomrom berøre en umalt metallflate for å lade ut statisk elektrisitet som kan skade de interne komponentene.

**⚠ FORSIKTIG:** Når du kobler fra en kabel, må du trekke i kontakten eller i strekkavlastningsløkken og ikke i selve kabelen. Noen kabler har kontakter med låsetapper eller tommelskruer som du må løsne før du kobler fra kabelen. Når du kobler fra kabler, må du sørge for å ha dem jevnt innrettet slik at du ikke bøyer noen av kontaktpinnene. Når du kobler til kabler, må du passe på at portene og kontaktene er riktig vei og innrettet etter hverandre.















## Anbefalte verktøy







Veiledningene i dette dokumentet kan kreve at du bruker følgende verktøy:

- Stjerneskrue #0
- Stjerneskrue #1
- Senkskrue
- Plastspiss

## Skrueliste

Tabell 1. Skrueliste

Komponent	Festes til	Type skrue	Antall	Skruebilde
Batteri	Datamaskinbase	M2,5x6	3	
SSD-stasjon	Datamaskinbase	M3x3	1	
Harddiskenhet	Datamaskinbase	M2,5x3+3	4	
Harddiskbrakett	Harddisk	M3x3	4	
Trådløskort	Trådløskortetbrakett og hovedkort	M2x3	1	
Bakre deksel	Datamaskinbase	M2x2	4	
Brakett til skjermkabel	Datamaskinbase	M2x3	1	
Datamaskinbase	Håndleddstøtte	M2,5x6	19	
Datamaskinbase	Håndleddstøtte	M2x3	4	
Pekeflate	Håndleddstøtte	M2x2	4	
Statuslampekort	Datamaskinbase	M2x3	1	
Strømknappkort	Håndleddstøtte	M2x3	2	
Strømadapterportens brakett	Datamaskinbase	M2,5x5	2	
Brakett til fingeravtrykksleserkortet	Håndleddstøtte	M2x2	2	

Komponent	Festes til	Type skrue	Antall	Skruebilde
USB type-C portbrakett	Hovedkort	M2,5x5	2	
Hovedkort	Datamaskinbase	M2,5x5	3	
Tastaturbrakett	Håndleddstøtte	M1.6x2.2	30	
Varmeavlederenhet	Hovedkort	M2x3	6	
Skjermenhet	Håndleddstøtte	M2,5x5	2	
Skjermhengsler	Skjermens bakdeksel og antenneenhet	M2,5x2,5	8	
Skjermpanel	Skjermens bakdeksel og antenneenhet	M2x2,5	4	

## Etter at du har arbeidet inne i datamaskinen

**△ | FORSIKTIG:** Hvis du lar løse skruer ligge igjen inne i datamaskinen din, kan dette skade datamaskinen slik at den ikke fungerer.

- 1 Skru inn alle skruene, og kontroller at det ikke er noen løse skruer inne i datamaskinen.
- 2 Koble til alle eksterne enheter, perifert utstyr og kabler som ble koblet fra under arbeid med datamaskinen.
- 3 Sett inn alle mediekort, plater og andre deler som ble fjernet under arbeid med datamaskinen.
- 4 Koble til datamaskinen og alle tilkoblede enheter i strømuttakene.
- 5 Slå på datamaskinen.

## Ta av bunndekselet

**⚠ ADVARSEL:** Før du gjør noe arbeid inne i datamaskinen, må du lese sikkerhetsinformasjonen som fulgte med datamaskinen, og følge trinnene i **Før du arbeider inne i datamaskinen**. Etter at du har arbeidet inne i datamaskinen, må du følge instruksjonene i **Etter du arbeider inne i datamaskinen**. Hvis du vil ha mer informasjon om gode sikkerhetsrutiner, kan du gå til nettsiden på [www.dell.com/regulatory\\_compliance](http://www.dell.com/regulatory_compliance).

### Fremgangsmåte

- 1 Løsne festeskruen som fester bunndekslet til datamaskinbasen.
- 2 Bruk fingertuppene til forsiktig å lirke bunndekslet for å løsne tappene fra sporene på datamaskinbasen.
- 3 Løft bunndekslet av datamaskinbasen.

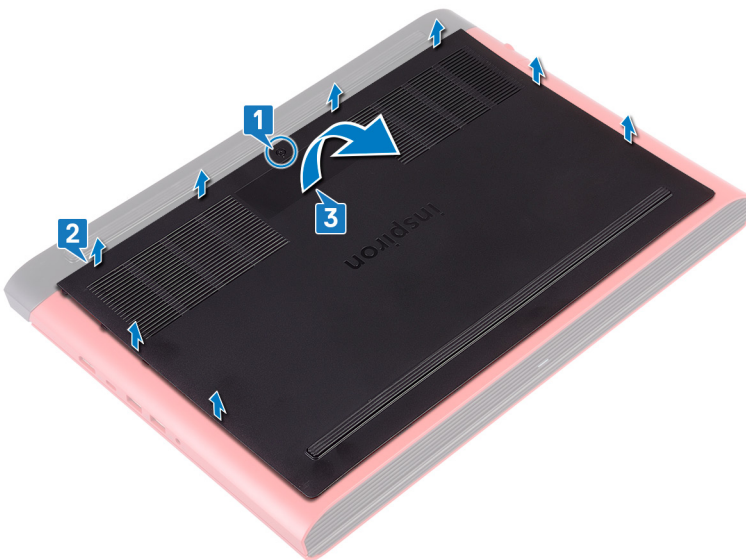

- 4 Koble batterikabelen fra hovedkortet.

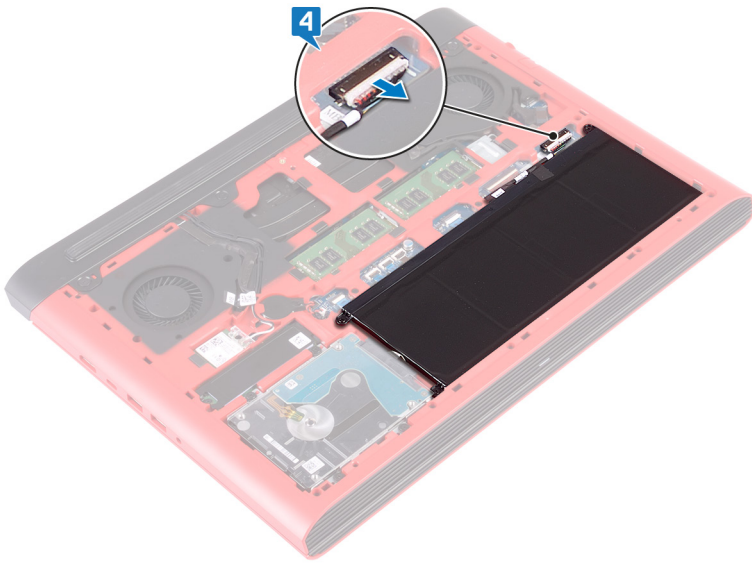

## Sette på bunndekselet

**⚠ ADVARSEL:** Før du gjør noe arbeid inne i datamaskinen, må du lese sikkerhetsinformasjonen som fulgte med datamaskinen, og følge trinnene i **Før du arbeider inne i datamaskinen**. Etter at du har arbeidet inne i datamaskinen, må du følge instruksjonene i **Etter du arbeider inne i datamaskinen**. Hvis du vil ha mer informasjon om gode sikkerhetsrutiner, kan du gå til nettsiden på [www.dell.com/regulatory\\_compliance](http://www.dell.com/regulatory_compliance).

### Fremgangsmåte

- 1 Koble batterikabelen til hovedkortet.

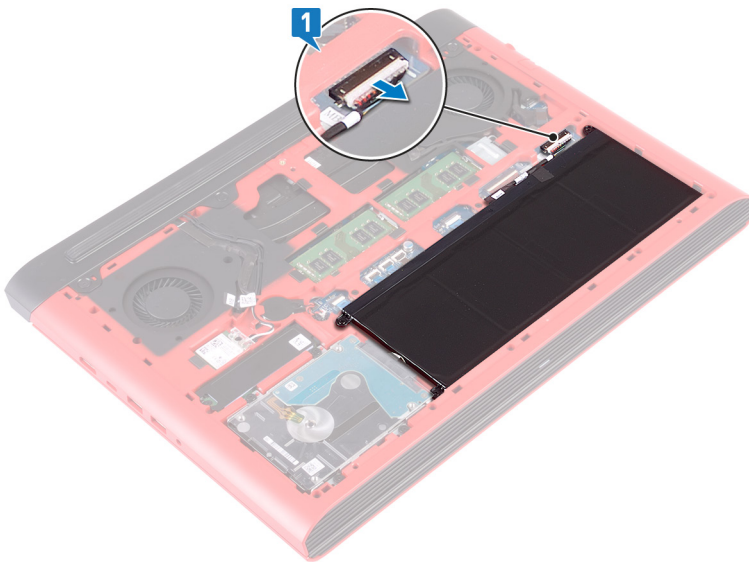

- 2 Skyv tappene på bunndekselet inn i sporene på datamaskinbasen, og klikk dekselet på plass.
- 3 Stram til festeskruen som fester bunndekselet til datamaskinbasen.

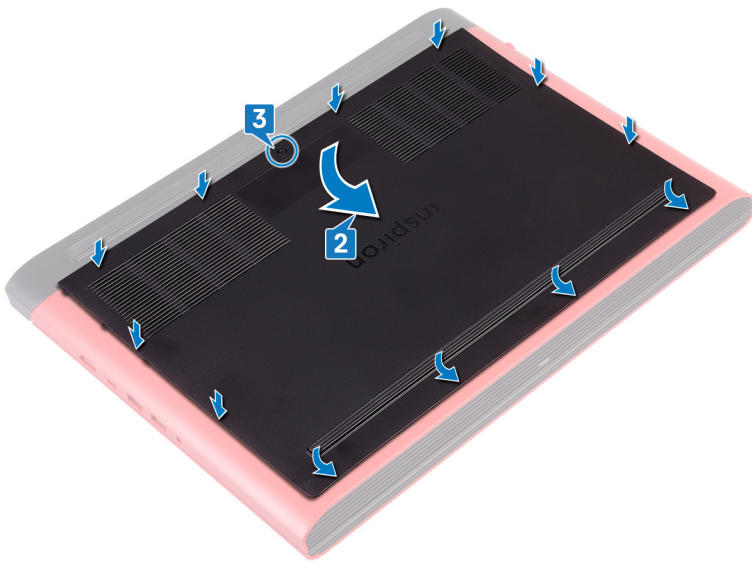

# Ta ut batteriet

**⚠ ADVARSEL:** Før du gjør noe arbeid inne i datamaskinen, må du lese sikkerhetsinformasjonen som fulgte med datamaskinen, og følge trinnene i **Før du arbeider inne i datamaskinen**. Etter at du har arbeidet inne i datamaskinen, må du følge instruksjonene i **Etter du arbeider inne i datamaskinen**. Hvis du vil ha mer informasjon om gode sikkerhetsrutiner, kan du gå til nettsiden på [www.dell.com/regulatory\\_compliance](http://www.dell.com/regulatory_compliance).

Emner:

- Før jobben
- Fremgangsmåte

## Før jobben

Ta av bunndekslet.

## Fremgangsmåte

- 1 Fjern de tre skruene (M2,5x6) som fester batteriet til datamaskinbasen.
- 2 Løft batteriet i en vinkel ut av datamaskinbasen.

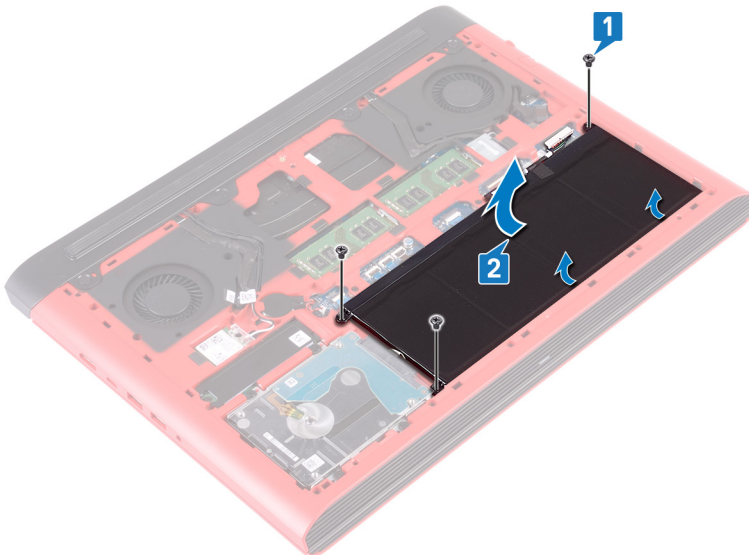

- 3 Snu datamaskinen, åpne skjermen, og trykk og hold på strømknappen i fem sekunder for å jorde hovedkortet.

## Sette inn batteriet

**⚠ ADVARSEL:** Før du gjør noe arbeid inne i datamaskinen, må du lese sikkerhetsinformasjonen som fulgte med datamaskinen, og følge trinnene i **Før du arbeider inne i datamaskinen**. Etter at du har arbeidet inne i datamaskinen, må du følge instruksjonene i **Etter du arbeider inne i datamaskinen**. Hvis du vil ha mer informasjon om gode sikkerhetsrutiner, kan du gå til nettsiden på [www.dell.com/regulatory\\_compliance](http://www.dell.com/regulatory_compliance).

Emner:

- Fremgangsmåte
- Etter jobben

### Fremgangsmåte

- 1 Skyv batteriet inn i sporet på datamaskinbasen, og juster skru hullene på batteriet etter skru hullene på datamaskinbasen.
- 2 Fest de tre skruene (M2.5x6) som fester batteriet til datamaskinbasen.

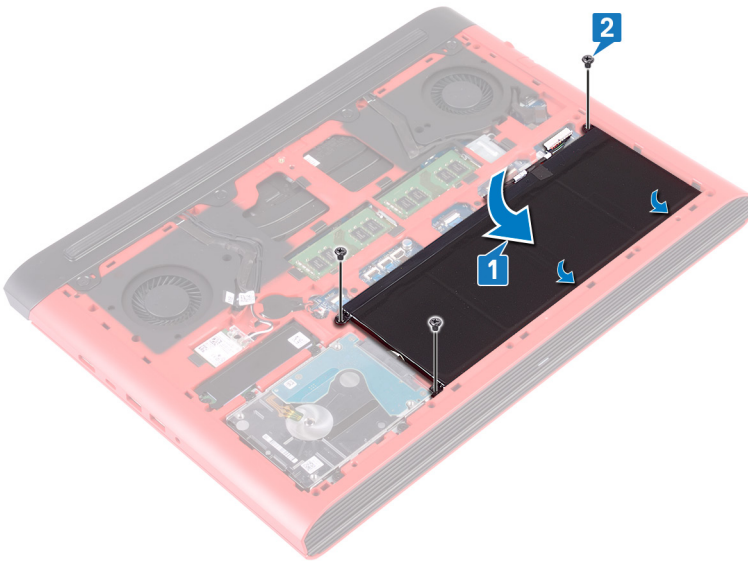

### Etter jobben

Sett på [bunndekselet](#).

# Ta ut minnemodulene

**⚠ ADVARSEL:** Før du gjør noe arbeid inne i datamaskinen, må du lese sikkerhetsinformasjonen som fulgte med datamaskinen, og følge trinnene i [Før du arbeider inne i datamaskinen](#). Etter at du har arbeidet inne i datamaskinen, må du følge instruksjonene i [Etter du arbeider inne i datamaskinen](#). Hvis du vil ha mer informasjon om gode sikkerhetsrutiner, kan du gå til nettsiden på [www.dell.com/regulatory\\_compliance](http://www.dell.com/regulatory_compliance).

Emner:

- Før jobben
- Fremgangsmåte

## Før jobben

Ta av bunndekslet.

## Fremgangsmåte

- 1 Finn minnemodulen på hovedkortet.

**ⓘ MERK:** Avhengig av konfigurasjonen som er bestilt, kan datamaskinen ha opptil to minnemoduler.

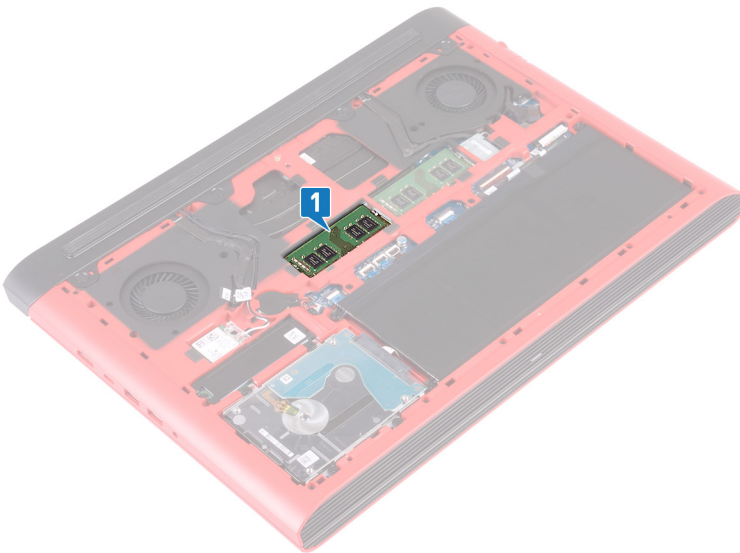

- 2 Bruk fingertuppene til å skille festeklipsene forsiktig fra hverandre på hver ende av minnemodulkontakten, helt til minnemodulen spretter opp.
- 3 Ta minnemodulen ut av minnemodulsporet.

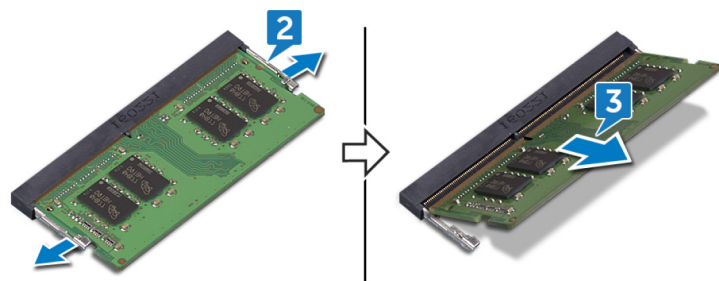

# Sette inn minnemodulene

**⚠ ADVARSEL:** Før du gjør noe arbeid inne i datamaskinen, må du lese sikkerhetsinformasjonen som fulgte med datamaskinen, og følge trinnene i **Før du arbeider inne i datamaskinen**. Etter at du har arbeidet inne i datamaskinen, må du følge instruksjonene i **Etter du arbeider inne i datamaskinen**. Hvis du vil ha mer informasjon om gode sikkerhetsrutiner, kan du gå til nettsiden på [www.dell.com/regulatory\\_compliance](http://www.dell.com/regulatory_compliance).

Emner:

- Fremgangsmåte
- Etter jobben

## Fremgangsmåte

- 1 Juster hakket på minnemodulen med tappen på minnemodulsporet.
- 2 Skyv minnemodulen inn i sporet i vinkel.
- 3 Trykk minnebrikken ned helt til den låse spå plass med et klikk.

**ⓘ MERK:** Hvis du ikke hører et klikk, må du ta ut minikortet og sette det inn på nytt.

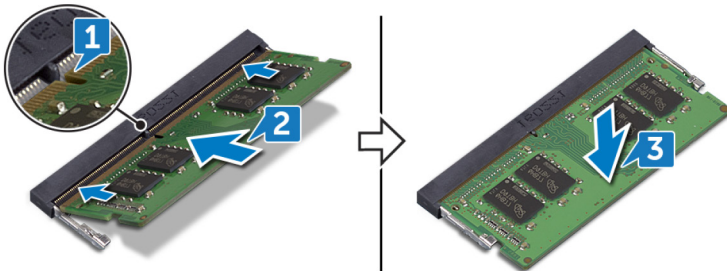

## Etter jobben

Sett på bunndekselet.

# Fjerne SSD-stasjonen

**⚠ ADVARSEL:** Før du gjør noe arbeid inne i datamaskinen, må du lese sikkerhetsinformasjonen som fulgte med datamaskinen, og følge trinnene i [Før du arbeider inne i datamaskinen](#). Etter at du har arbeidet inne i datamaskinen, må du følge instruksjonene i [Etter du arbeider inne i datamaskinen](#). Hvis du vil ha mer informasjon om gode sikkerhetsrutiner, kan du gå til nettsiden på [www.dell.com/regulatory\\_compliance](http://www.dell.com/regulatory_compliance).

**⚠ FORSIKTIG:** SSD-disker er skjøre. Vær forsiktig når du håndterer SSD-disken.

**⚠ FORSIKTIG:** For å unngå tap av data må du ikke ta ut SSD mens datamaskinen er slått på eller i hvilemodus.

Emner:

- [Før jobben](#)
- [Fremgangsmåte](#)

## Før jobben

Ta av [bunndekslet](#).

## Fremgangsmåte

- 1 Fjern skruen (M3x3) som fester SSD-disken til datamaskinbasen.
- 2 Skyv SSD-disken fra SSD-disksporet.
- 3 Fjern SSD-diskbeskyttelsen fra SSD-disken.

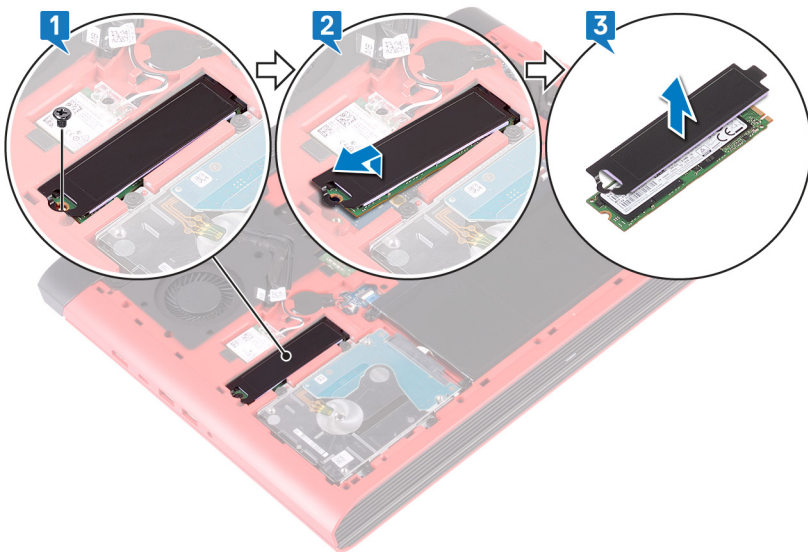

## Sette inn SSD-stasjonen

**⚠ ADVARSEL:** Før du gjør noe arbeid inne i datamaskinen, må du lese sikkerhetsinformasjonen som fulgte med datamaskinen, og følge trinnene i **Før du arbeider inne i datamaskinen**. Etter at du har arbeidet inne i datamaskinen, må du følge instruksjonene i **Etter du arbeider inne i datamaskinen**. Hvis du vil ha mer informasjon om gode sikkerhetsrutiner, kan du gå til nettsiden på [www.dell.com/regulatory\\_compliance](http://www.dell.com/regulatory_compliance).

**⚠ FORSIKTIG:** SSD-disker er skjøre. Vær forsiktig når du håndterer SSD-disken.

Emner:

- Fremgangsmåte
- Etter jobben

### Fremgangsmåte

- 1 Fest SSD-diskbeskyttelsen på SSD-disken.
- 2 Juster hakket på SSD-disk etter tappene på SSD-disksporet, og skyv SSD-disken inn i SSD-disksporet.
- 3 Sett inn skruen (M3x3) som fester SSD-disken til datamaskinbasen.

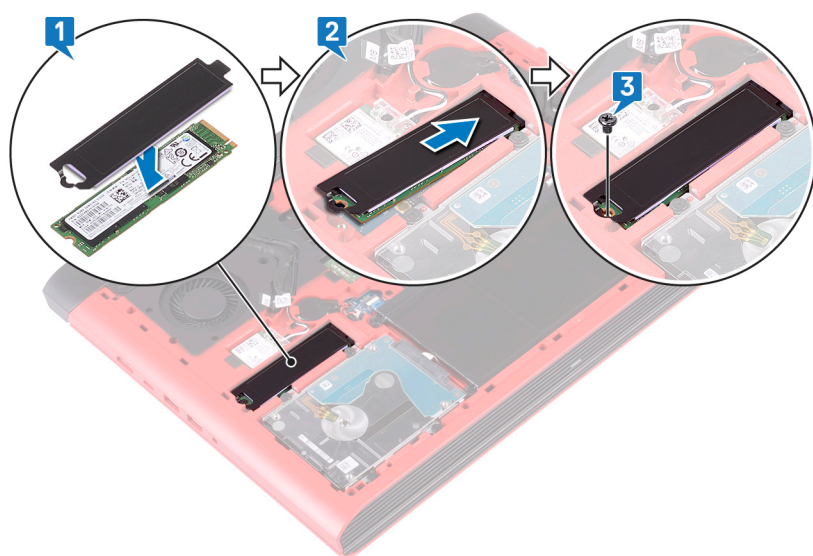

### Etter jobben

Sett på bunndekselet.

## Ta ut klokkebatteriet

**⚠ ADVARSEL:** Før du gjør noe arbeid inne i datamaskinen, må du lese sikkerhetsinformasjonen som fulgte med datamaskinen, og følge trinnene i **Før du arbeider inne i datamaskinen**. Etter at du har arbeidet inne i datamaskinen, må du følge instruksjonene i **Etter du arbeider inne i datamaskinen**. Hvis du vil ha mer informasjon om gode sikkerhetsrutiner, kan du gå til nettsiden på [www.dell.com/regulatory\\_compliance](http://www.dell.com/regulatory_compliance).

**⚠ FORSIKTIG:** Ved å fjerne klokkebatteriet nullstiller du innstillingene i BIOS til standardinnstillingene. Det anbefales at du noterer ned BIOS-innstillingene før du tar ut klokkebatteriet.

Emner:

- Før jobben
- Fremgangsmåte

### Før jobben

Ta av bunndekslet.

### Fremgangsmåte

- 1 Koble kabelen til klokkebatteriet fra hovedkortet.
- 2 Løsne klokkebatteriet fra batterikontakten på datamaskinbasen.

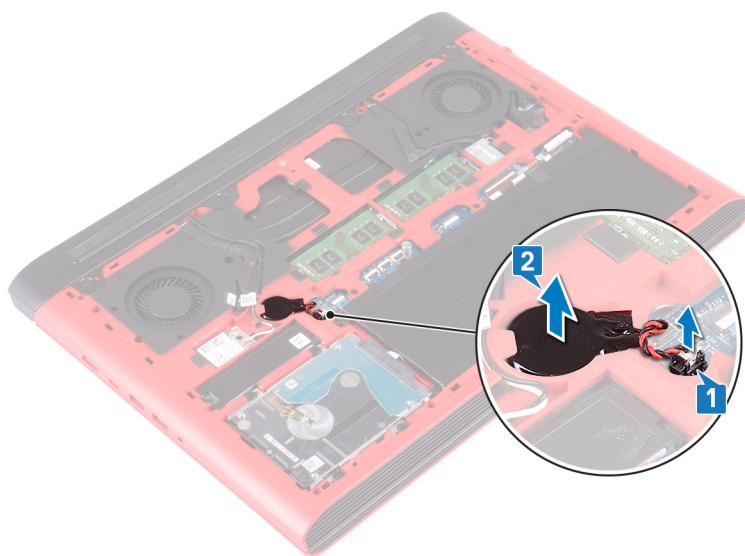

## Sette inn klokkebatteriet

**⚠ ADVARSEL:** Før du gjør noe arbeid inne i datamaskinen, må du lese sikkerhetsinformasjonen som fulgte med datamaskinen, og følge trinnene i **Før du arbeider inne i datamaskinen**. Etter at du har arbeidet inne i datamaskinen, må du følge instruksjonene i **Etter du arbeider inne i datamaskinen**. Hvis du vil ha mer informasjon om gode sikkerhetsrutiner, kan du gå til nettsiden på [www.dell.com/regulatory\\_compliance](http://www.dell.com/regulatory_compliance).

Emner:

- Fremgangsmåte
- Etter jobben

### Fremgangsmåte

- 1 Fest knappcellebatteriet i batterikontakten på datamaskinbasen.
- 2 Koble kabelen til klokkebatteriet til hovedkortet.

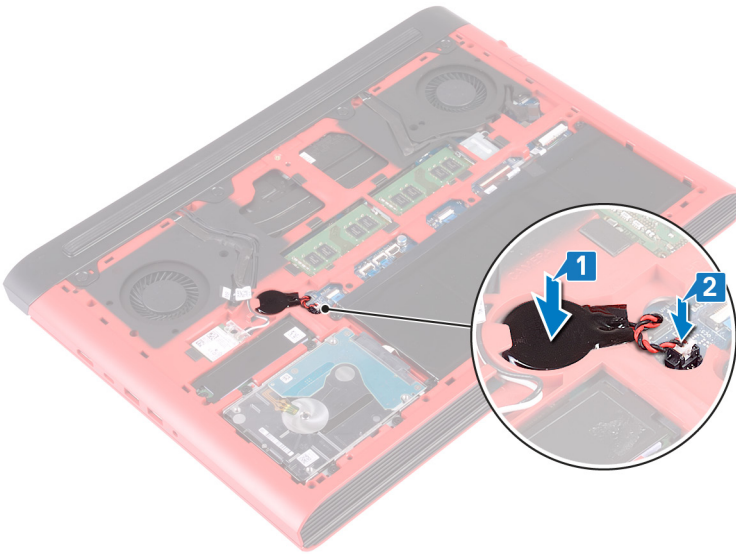

### Etter jobben

Sett på [bunndekselet](#).

# Ta ut trådløskortet

**⚠ ADVARSEL:** Før du gjør noe arbeid inne i datamaskinen, må du lese sikkerhetsinformasjonen som fulgte med datamaskinen, og følge trinnene i **Før du arbeider inne i datamaskinen**. Etter at du har arbeidet inne i datamaskinen, må du følge instruksjonene i **Etter du arbeider inne i datamaskinen**. Hvis du vil ha mer informasjon om gode sikkerhetsrutiner, kan du gå til nettsiden på [www.dell.com/regulatory\\_compliance](http://www.dell.com/regulatory_compliance).

Emner:

- Før jobben
- Fremgangsmåte

## Før jobben

Ta av bunndekslet.

## Fremgangsmåte

- 1 Finn trådløskortet på hovedkortet.

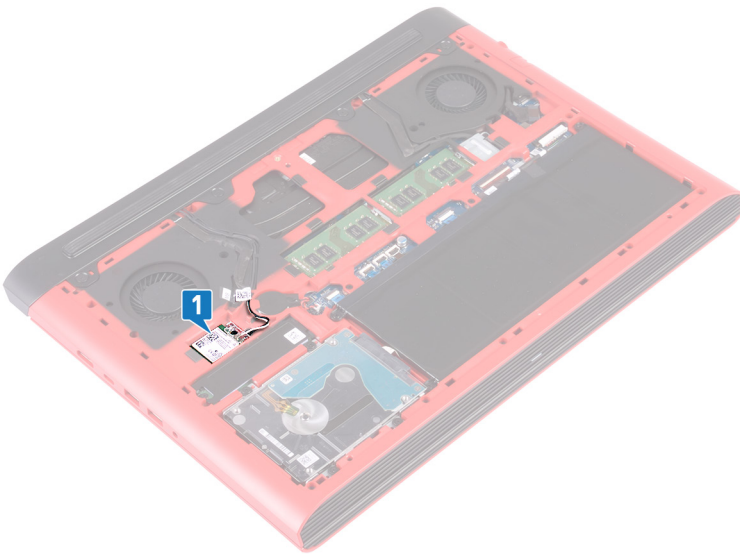

- 2 Fjern skruen (M2x3) som fester trådløskortbraketten til trådløskortet og hovedkortet.
- 3 Løft braketten til trådløskortet av trådløskortet.
- 4 Koble antennekablene fra trådløskortet.
- 5 Skyv og fjern det trådløse kortet ut av sporet til trådløskortet.

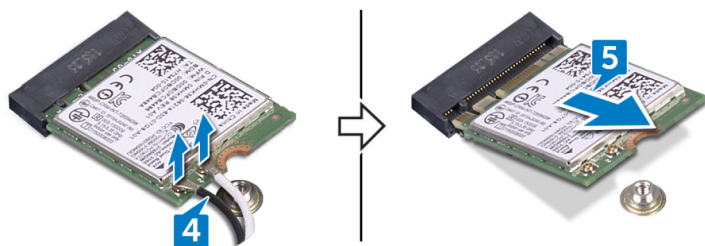
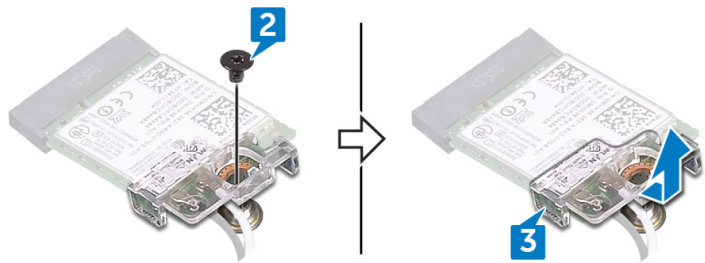

# Sette inn trådløskortet

**⚠ ADVARSEL:** Før du gjør noe arbeid inne i datamaskinen, må du lese sikkerhetsinformasjonen som fulgte med datamaskinen, og følge trinnene i **Før du arbeider inne i datamaskinen**. Etter at du har arbeidet inne i datamaskinen, må du følge instruksjonene i **Etter du arbeider inne i datamaskinen**. Hvis du vil ha mer informasjon om gode sikkerhetsrutiner, kan du gå til nettsiden på [www.dell.com/regulatory\\_compliance](http://www.dell.com/regulatory_compliance).

Emner:

- Fremgangsmåte
- Etter jobben

## Fremgangsmåte

**⚠ FORSIKTIG:** For å unngå skade på trådløskortet må du ikke legge noen kabler under det.

- 1 Juster hakket på trådløskortet etter tappen på trådløskortsporet, og skyv trådløskortet i vinkel inn i trådløskortsporet.
- 2 Koble antennekablene til det trådløskortet.

Tabellen nedenfor viser fargeplanen for antennekablene til trådløskortet som datamaskinen støtter.

**Tabell 2. Fargeplan for antennekabler**

Kontakter på det trådløskortet	Farge antennekabel
Hoved (hvit trekant)	Hvit
Hjelpekontakt (svart trekant)	Svart

- 3 Juster skruenhullet på braketten til trådløskortet etter skruenhullet på trådløskortet og hovedkortet.
- 4 Sett inn skruen (M2x3) som fester trådløskortbraketten til trådløskortet og hovedkortet.

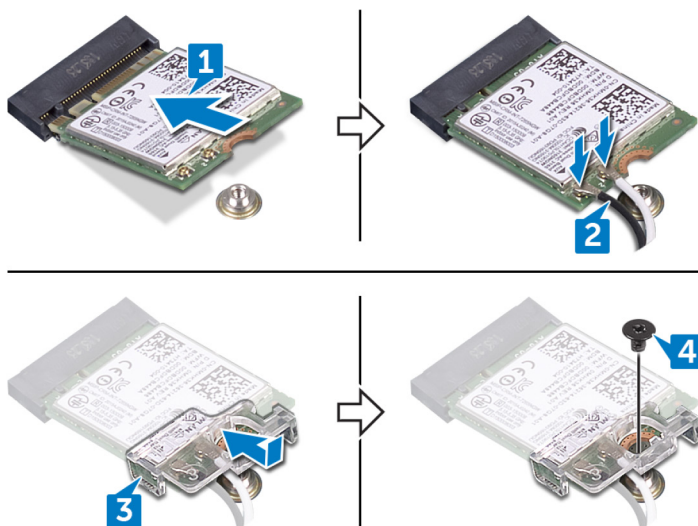

# Etter jobben

Sett på [bunndekselet](#).

## Ta av bakdekslet

**⚠ ADVARSEL:** Før du gjør noe arbeid inne i datamaskinen, må du lese sikkerhetsinformasjonen som fulgte med datamaskinen, og følge trinnene i **Før du arbeider inne i datamaskinen**. Etter at du har arbeidet inne i datamaskinen, må du følge instruksjonene i **Etter du arbeider inne i datamaskinen**. Hvis du vil ha mer informasjon om gode sikkerhetsrutiner, kan du gå til nettsiden på [www.dell.com/regulatory\\_compliance](http://www.dell.com/regulatory_compliance).

Emner:

- Før jobben
- Fremgangsmåte

### Før jobben

Ta av bunndekslet.

### Fremgangsmåte

- 1 Fjern de fire skruene (M2x2) som fester bakdekslet til datamaskinbasen.
- 2 Bruk en plaststift, og frigjør tappene på bakdekslet fra sporene i datamaskinbasen.
- 3 Lirk løs det bakre dekslet ved å begynne fra midten, mot venstre og deretter til høyre.
- 4 Fjern bakdekslet fra datamaskinbasen.

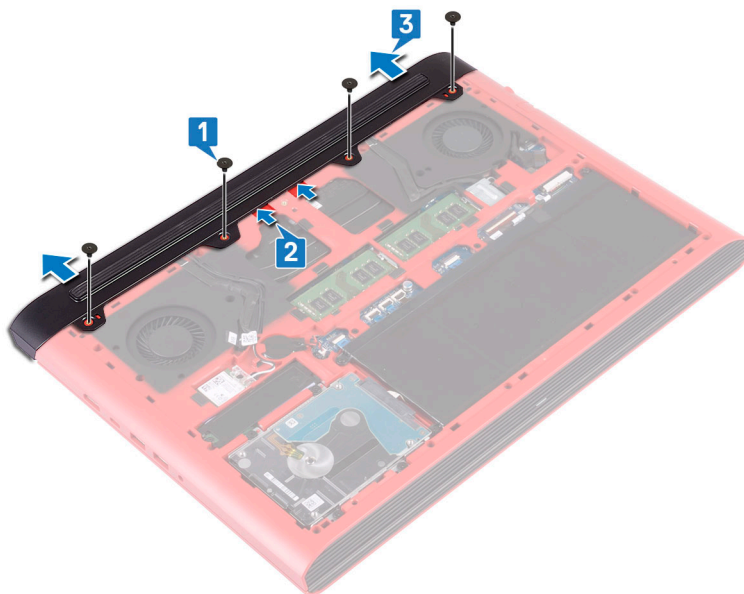

## Sette på plass bakdekslet

**⚠ ADVARSEL:** Før du gjør noe arbeid inne i datamaskinen, må du lese sikkerhetsinformasjonen som fulgte med datamaskinen, og følge trinnene i **Før du arbeider inne i datamaskinen**. Etter at du har arbeidet inne i datamaskinen, må du følge instruksjonene i **Etter du arbeider inne i datamaskinen**. Hvis du vil ha mer informasjon om gode sikkerhetsrutiner, kan du gå til nettsiden på [www.dell.com/regulatory\\_compliance](http://www.dell.com/regulatory_compliance).

Emner:

- Fremgangsmåte
- Etter jobben

### Fremgangsmåte

- 1 Skyv tappene på bakdekslet inn i sporene på datamaskinbasen, og klikk bakdekslet på plass.
- 2 Fest de fire skruene (M2x2) som fester bakdekslet til datamaskinbasen.

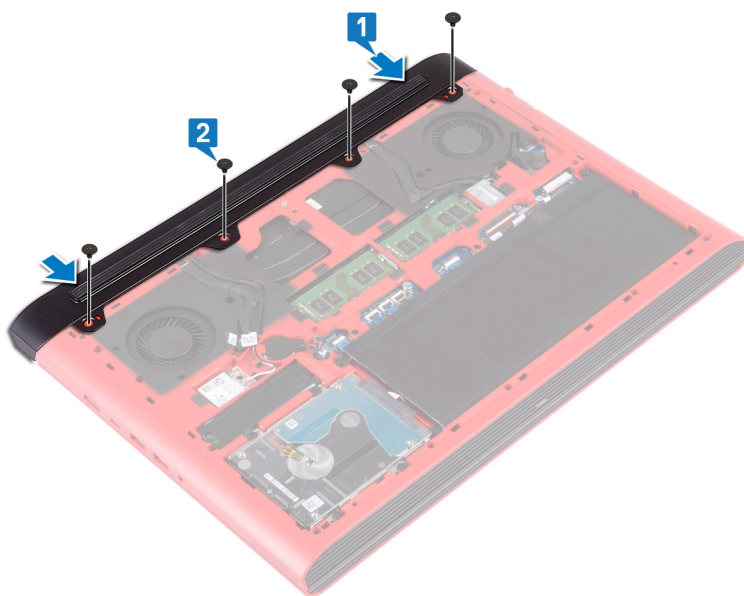

### Etter jobben

Sett på bunndekselet.

# Ta ut harddisken

**⚠ ADVARSEL:** Før du gjør noe arbeid inne i datamaskinen, må du lese sikkerhetsinformasjonen som fulgte med datamaskinen, og følge trinnene i [Før du arbeider inne i datamaskinen](#). Etter at du har arbeidet inne i datamaskinen, må du følge instruksjonene i [Etter du arbeider inne i datamaskinen](#). Hvis du vil ha mer informasjon om gode sikkerhetsrutiner, kan du gå til nettsiden på [www.dell.com/regulatory\\_compliance](http://www.dell.com/regulatory_compliance).

**⚠ FORSIKTIG:** Harddisker er skjøre. Vær varsom når du håndterer harddisken.

**⚠ FORSIKTIG:** For å unngå tap av data må du ikke ta ut harddisken mens datamaskinen er slått på eller i hvilemodus.

Emner:

- [Før jobben](#)
- [Fremgangsmåte](#)

## Før jobben

- 1 Ta av [bunndekslet](#).
- 2 Ta ut [batteriet](#).

## Fremgangsmåte

**ⓘ MERK:** Låsen på låsekontakten til harddisken er skjør. Hvis låsen trekkes med makt, kan låsekontakten på harddisken skades. Vær varsom når du håndterer låsen på låsekontakten til harddisken.

- 1 Åpne låsen, og koble styreplatekabelen fra hovedkortet.
- 2 Fjern harddisketiketten fra datamaskinbasen.
- 3 Fest (M2.5x3+3)-skruene som fester harddiskenheten på datamaskinsokkelen.
- 4 Løft harddiskenheten og kabelen bort fra datamaskinbasen.

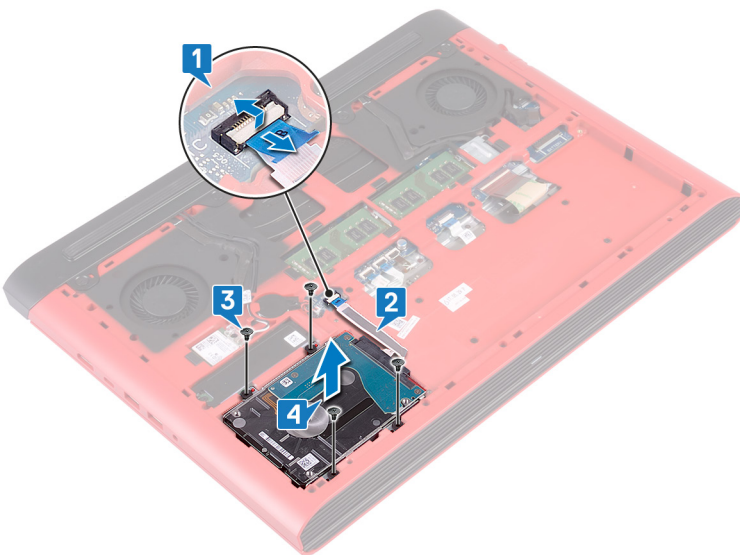

- 5 Koble mellomstykket fra harddiskenheten.

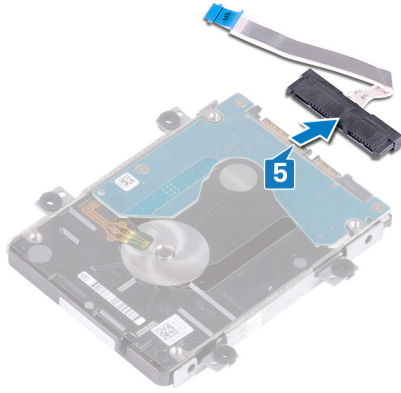

- 6 Fjern de fire skruene (M3x3) som fester harddiskbraketten til harddisken.
- 7 Løft harddiskbraketten av harddisken.

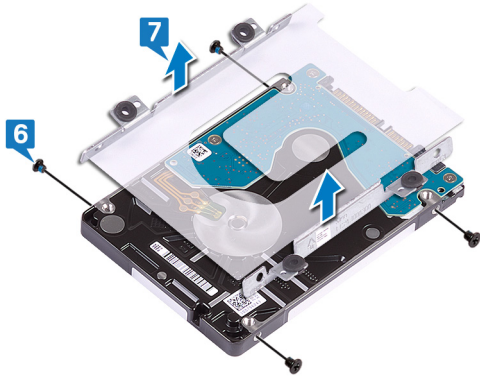

## Sette inn harddisken

**⚠ ADVARSEL:** Før du gjør noe arbeid inne i datamaskinen, må du lese sikkerhetsinformasjonen som fulgte med datamaskinen, og følge trinnene i **Før du arbeider inne i datamaskinen**. Etter at du har arbeidet inne i datamaskinen, må du følge instruksjonene i **Etter du arbeider inne i datamaskinen**. Hvis du vil ha mer informasjon om gode sikkerhetsrutiner, kan du gå til nettsiden på [www.dell.com/regulatory\\_compliance](http://www.dell.com/regulatory_compliance).

**⚠ FORSIKTIG:** Harddisker er skjøre. Vær varsom når du håndterer harddisken.

Emner:

- Fremgangsmåte
- Etter jobben

### Fremgangsmåte

- 1 Juster skru hullene på harddiskbraketten med skru hullene på harddisken.
- 2 Skru inn de fire skruene (M3x3) som fester harddiskbraketten til harddisken.

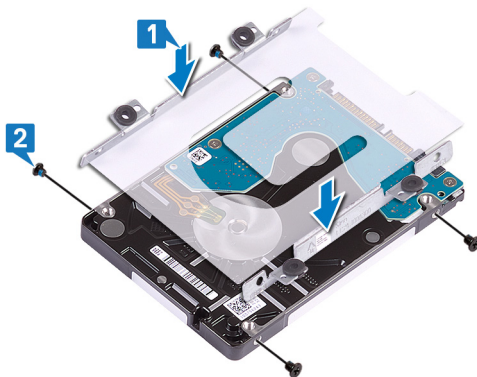

- 3 Koble mellomstykket til harddiskenheten.

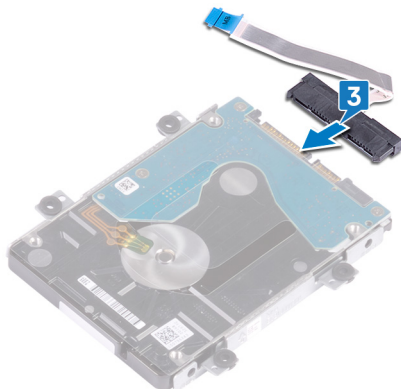

- 4 Juster skru hullene på harddiskenheten etter skru hullene på datamaskinbasen.
- 5 Fest (M2.5x3+3)-skruene som fester harddiskenheten på datamaskinsokkelen
- 6 Fest harddiskkabelen til datamaskinbasen.

- 7 Skyv hardiskkabelen inn i kontakten på hovedkortet, og lukk låsen for å feste kabelen.

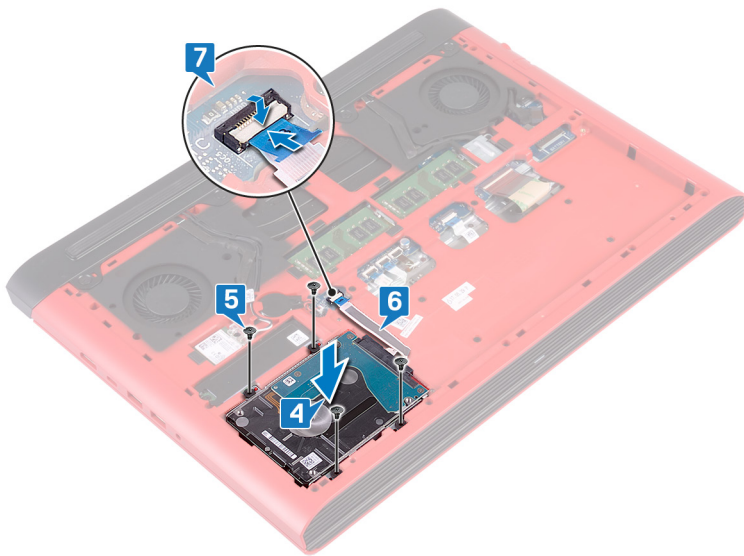

## Etter jobben

- 1 Sett inn [batteriet](#).
- 2 Sett på [bunndekselet](#).

## Fjerne datamaskinbasen

**⚠ ADVARSEL:** Før du gjør noe arbeid inne i datamaskinen, må du lese sikkerhetsinformasjonen som fulgte med datamaskinen, og følge trinnene i **Før du arbeider inne i datamaskinen**. Etter at du har arbeidet inne i datamaskinen, må du følge instruksjonene i **Etter du arbeider inne i datamaskinen**. Hvis du vil ha mer informasjon om gode sikkerhetsrutiner, kan du gå til nettsiden på [www.dell.com/regulatory\\_compliance](http://www.dell.com/regulatory_compliance).

Emner:

- Før jobben
- Fremgangsmåte

### Før jobben

- 1 Ta av bunndekslet.
- 2 Ta ut batteriet.
- 3 Ta av bakdekselet.
- 4 Ta ut trådløskortet.

### Fremgangsmåte

- 1 Koble kamerakabelen fra hovedkortet ved hjelp av uttrekkstappen.
- 2 Trekk kamerakabelen fra datamaskinbasen.
- 3 Fjern antennekablene fra kabelføringene på datamaskinbasen.
- 4 Fjern skruen (M2x3) som fester skjermkabelbraketten til datamaskinbasen.
- 5 Løft skjermkabelens brakett av datamaskinbasen.
- 6 Koble skjermkabelen fra hovedkortet ved hjelp av uttrekkstappen.
- 7 Ta ut skjermkabelen fra kabelføringene på datamaskinbasen, og fjern skjermkabelen fra datamaskinbasen.

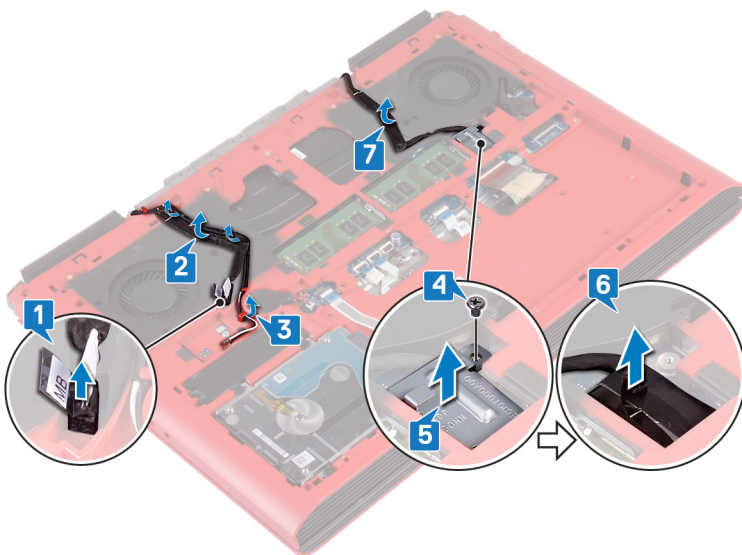

- 8 Åpne låsen, og koble strømknappkabelen fra hovedkortet.

- 9 Åpne låsen, og koble kabelen til tastaturets bakgrunnsbelysning fra hovedkortet.
- 10 Løft opp låsen, og koble styreplatekabelen fra hovedkortet.
- 11 Fjern teipen som fester tastaturkabelen til hovedkortet
- 12 Løft opp låsen, og koble tastaturkabelen fra hovedkortet.

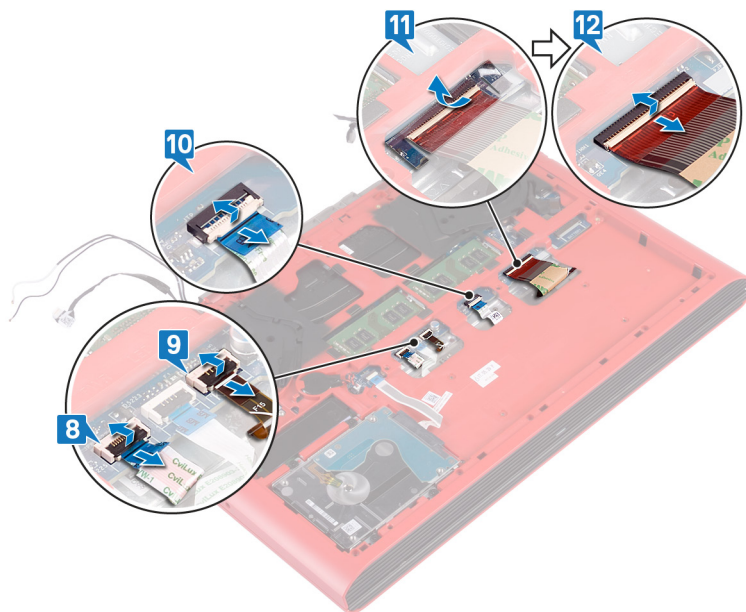

- 13 Fjern de 19 skruene (M2,5x6) som fester datamaskinbasen til håndleddstøtten.
- 14 Fjern de fire skruene (M2x3) som fester datamaskinbasen til håndleddstøtten.

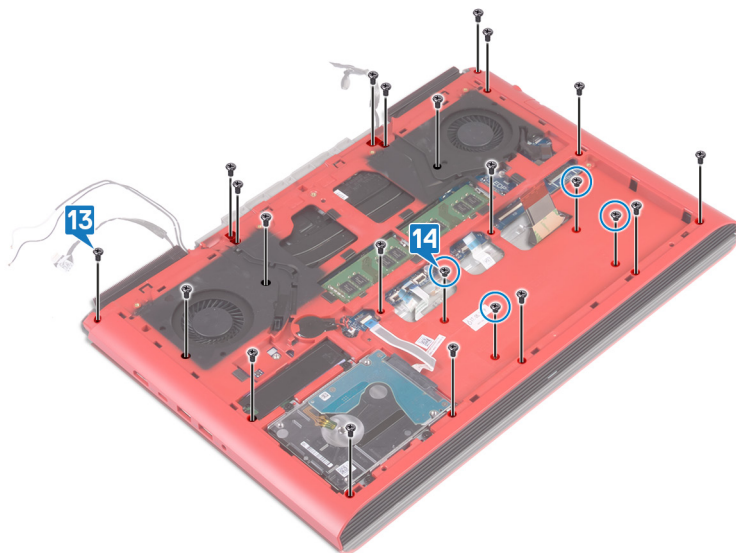

- 15 Snu datamaskinen opp ned, og åpne skjermen.
- 16 Bruk en plastspiss til å løsne tappene på håndleddstøtten fra sporene på datamaskinbasen.
- 17 Løft håndleddstøtten og skjermenheten bort fra datamaskinbasen.



18 Hvis du har utført alle trinnene ovenfor, står du igjen datamaskinbasen.

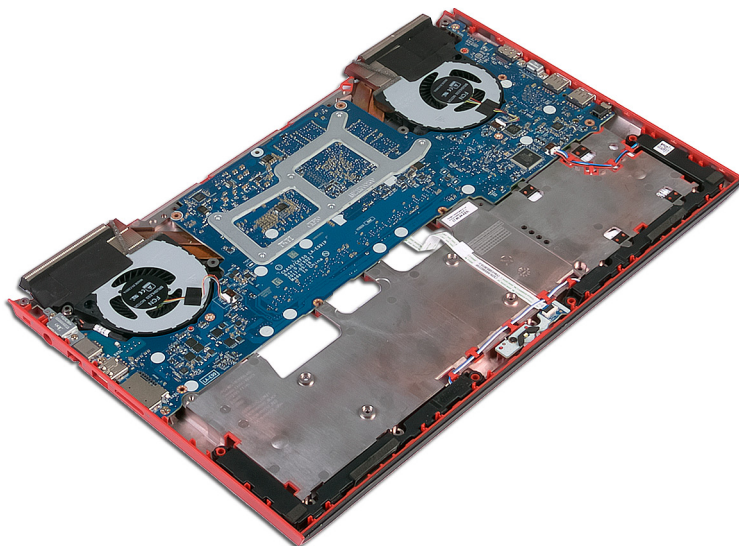

- 19 Ta ut klokkebatteriet.
- 20 Ta ut strømlampekortet.
- 21 Ta av høyttalerne.
- 22 Ta ut hovedkortet.
- 23 Ta ut strømadapterporten.

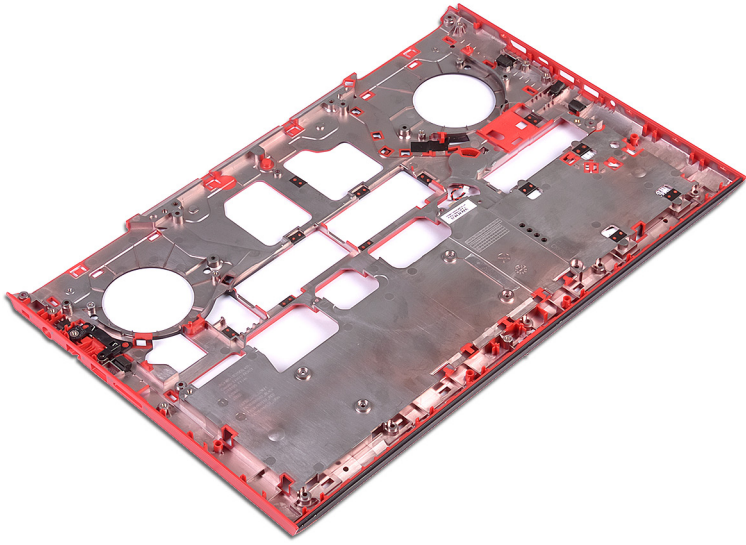

## Sette på datamaskinbasen

**⚠ ADVARSEL:** Før du gjør noe arbeid inne i datamaskinen, må du lese sikkerhetsinformasjonen som fulgte med datamaskinen, og følge trinnene i [Før du arbeider inne i datamaskinen](#). Etter at du har arbeidet inne i datamaskinen, må du følge instruksjonene i [Etter du arbeider inne i datamaskinen](#). Hvis du vil ha mer informasjon om gode sikkerhetsrutiner, kan du gå til nettsiden på [www.dell.com/regulatory\\_compliance](http://www.dell.com/regulatory_compliance).

Emner:

- Fremgangsmåte
- Etter jobben

### Fremgangsmåte

- 1 Legg datamaskinbasen på et rent og flatt underlag.
- 2 Sett inn [strømadapterporten](#).
- 3 Sett inn [hovedkortet](#).
- 4 Sett inn [høytalerne](#).
- 5 Sett inn [strømlampekortet](#).
- 6 Sett inn [knappcellebatteriet](#).
- 7 Åpne skjermen og juster håndleddstøtten på datamaskinbasen.
- 8 Trykk ned kantene på håndstøtten og klikk dem på plass.



- 9 Lukk skjermen, og snu datamaskinen.

- 10 Fest de fire skruene (M2x3) som fester datamaskinbasen til håndleddstøtten.
- 11 Fest de 19 skruene (M2.5x6) som fester datamaskinbasen til håndleddstøtten.

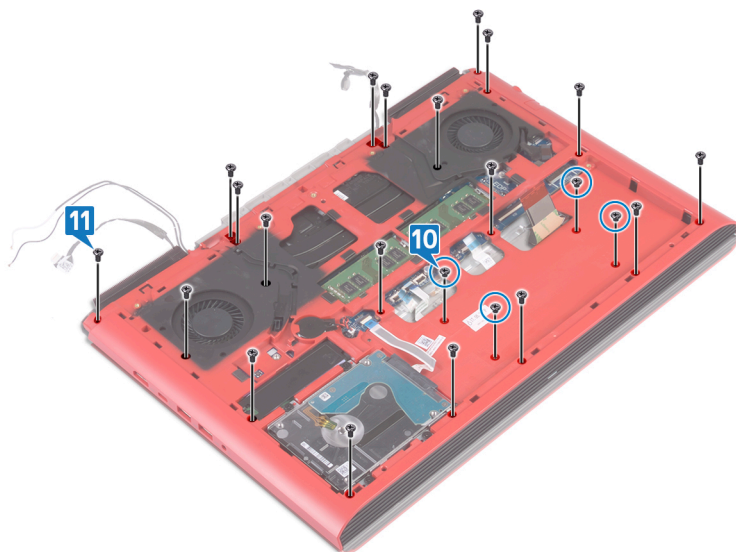

- 12 Skyv tastaturkabelen inn i kontakten på hovedkortet, og lukk låsen for å feste kabelen.
- 13 Fest teipen som fester tastaturkabelen til hovedkortet.
- 14 Skyv styreplatekabelen inn i kontakten på hovedkortet, og lukk låsen for å feste kabelen.
- 15 Skyv kabelen til tastaturbaklyset inn i kontakten på hovedkortet, og lukk låsen for å feste kabelen.
- 16 Skyv kabelen for strømknappbrettet inn i kontakten på hovedkortet, og lukk låsen for å feste kabelen.

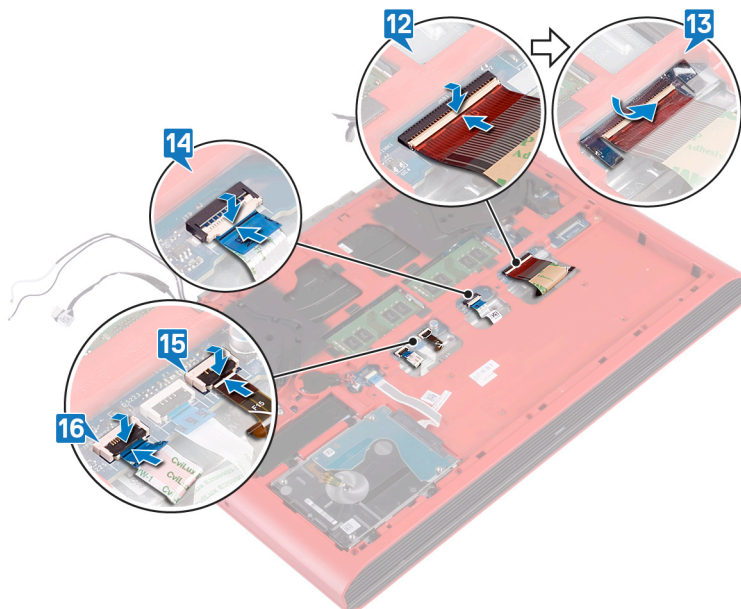

- 17 Fest skjermkabelen til datamaskinbasen, og før skjermkabelen gjennom kabelføringene på datamaskinbasen.
- 18 Koble skjermkabelen til hovedkortet.
- 19 Juster og plasser skjermkabelbraketten på datamaskinbasen.
- 20 Fest skruen (M2x3) som fester skjermkabelbraketten til datamaskinbasen.
- 21 Før antennekablene gjennom kabelføringene på datamaskinbasen.
- 22 Fest kamerakabelen til datamaskinbasen.
- 23 Koble kamerakabelen til hovedkortet.

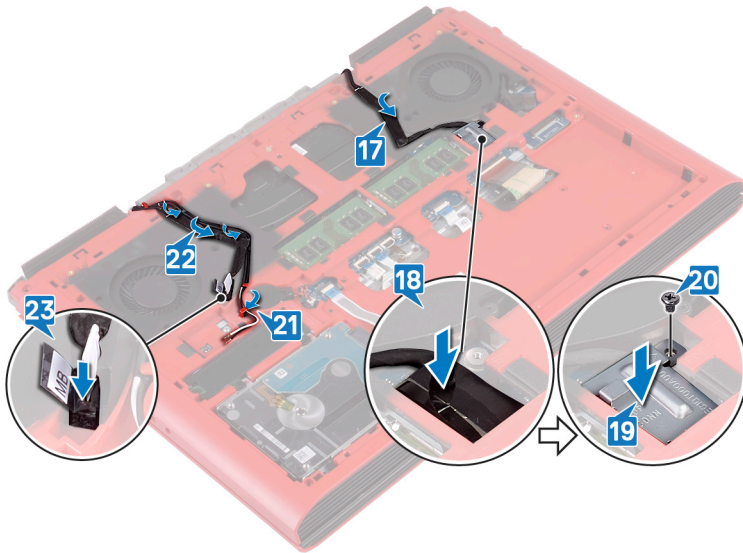

## Etter jobben

- 1 Sett inn trådløskortet.
- 2 Sett på det bakre dekslet.
- 3 Sett inn batteriet.
- 4 Sett på bunndekselet.

## Fjerne statuslampekortet

**⚠ ADVARSEL:** Før du gjør noe arbeid inne i datamaskinen, må du lese sikkerhetsinformasjonen som fulgte med datamaskinen, og følge trinnene i **Før du arbeider inne i datamaskinen**. Etter at du har arbeidet inne i datamaskinen, må du følge instruksjonene i **Etter du arbeider inne i datamaskinen**. Hvis du vil ha mer informasjon om gode sikkerhetsrutiner, kan du gå til nettsiden på [www.dell.com/regulatory\\_compliance](http://www.dell.com/regulatory_compliance).

Emner:

- Før jobben
- Fremgangsmåte

### Før jobben

- 1 Ta av bunndekslet.
- 2 Ta ut batteriet.
- 3 Ta av bakdekselet.
- 4 Følg fremgangsmåten fra trinn 1 til trinn 18 i [Ta av datamaskinbasen](#).

### Fremgangsmåte

**ⓘ MERK:** Statuslampekortet har en LED-indikator for strøm og batteristatuslys / aktivitetslampe til harddisken.

- 1 Åpne låsen, og koble kabelen til statuslampekortet fra statuslyskortet.
- 2 Fjern skruen (M2x3) som fester statuslampekortet til datamaskinbasen.
- 3 Løft statuslampekortet av datamaskinbasen.

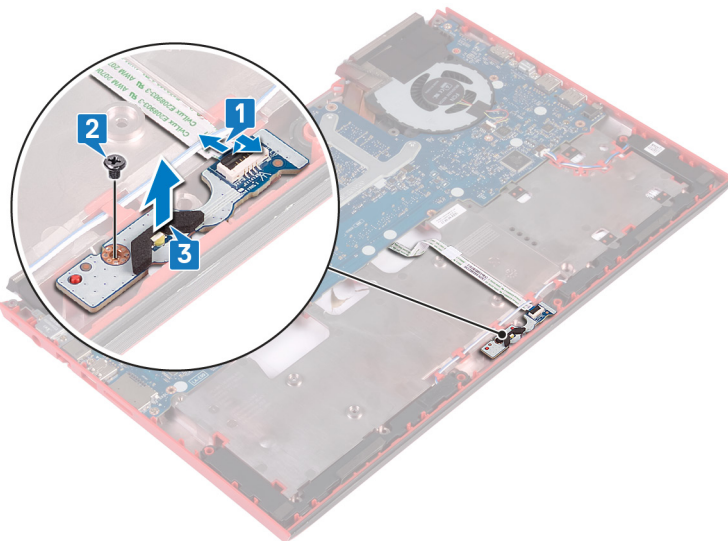

## Sette inn statuslampekortet

**⚠ ADVARSEL:** Før du gjør noe arbeid inne i datamaskinen, må du lese sikkerhetsinformasjonen som fulgte med datamaskinen, og følge trinnene i **Før du arbeider inne i datamaskinen**. Etter at du har arbeidet inne i datamaskinen, må du følge instruksjonene i **Etter du arbeider inne i datamaskinen**. Hvis du vil ha mer informasjon om gode sikkerhetsrutiner, kan du gå til nettsiden på [www.dell.com/regulatory\\_compliance](http://www.dell.com/regulatory_compliance).

Emner:

- Fremgangsmåte
- Etter jobben

### Fremgangsmåte

- 1 Juster skruerhullene statuslampekortet etter skruerhullene på datamaskinbasen.
- 2 Fest skruen (M2x3) som fester statuslampekortet til datamaskinbasen.
- 3 Skyv kabelen til statuslampekortet inn i kontakten på statuslampekortet, og lukk låsen for å feste kabelen.

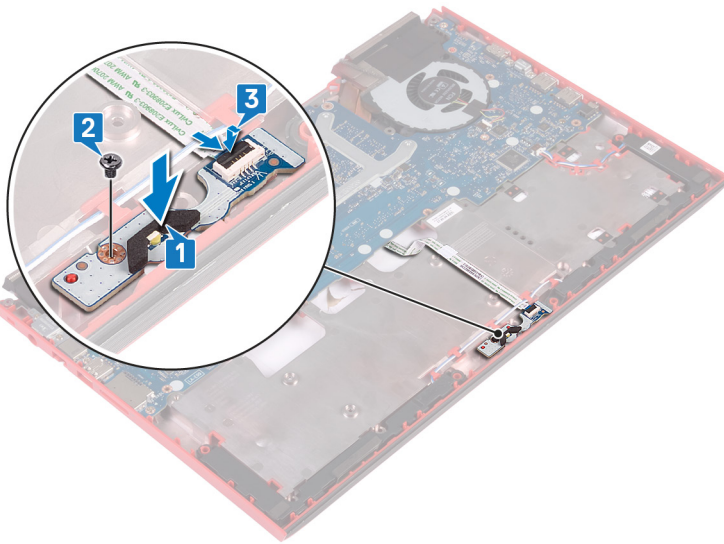

### Etter jobben

- 1 Følg fremgangsmåten fra trinn 7 til trinn 23 i [Sette på datamaskinbasen](#).
- 2 Sett på det [bakre dekslet](#).
- 3 Sett inn [batteriet](#).
- 4 Sett på [bunndekselet](#).

## Ta av høyttalerne

**⚠ ADVARSEL:** Før du gjør noe arbeid inne i datamaskinen, må du lese sikkerhetsinformasjonen som fulgte med datamaskinen, og følge trinnene i **Før du arbeider inne i datamaskinen**. Etter at du har arbeidet inne i datamaskinen, må du følge instruksjonene i **Etter du arbeider inne i datamaskinen**. Hvis du vil ha mer informasjon om gode sikkerhetsrutiner, kan du gå til nettsiden på [www.dell.com/regulatory\\_compliance](http://www.dell.com/regulatory_compliance).

Emner:

- Før jobben
- Fremgangsmåte

### Før jobben

- 1 Ta av [bunndekslet](#).
- 2 Ta ut [batteriet](#).
- 3 Ta av [bakdekselet](#).
- 4 Følg fremgangsmåten fra trinn 1 til trinn 18 i [Ta av datamaskinbasen](#).

### Fremgangsmåte

- 1 Koble høyttalerkabelen fra hovedkortet.
- 2 Merk deg føringen av høyttalerkabelen, og fjern høyttalerkabelen fra kabelføringen på datamaskinbasen.
- 3 Legg merke til plasseringen av gummiringene før du løfter høyttalerne.
- 4 Løft høyre høyttaler opp av datamaskinbasen.
- 5 Merk deg føringen av høyttalerkabelen, og fjern høyttalerkabelen fra kabelføringen på datamaskinbasen.
- 6 Løft venstre høyttaler opp av datamaskinbasen.

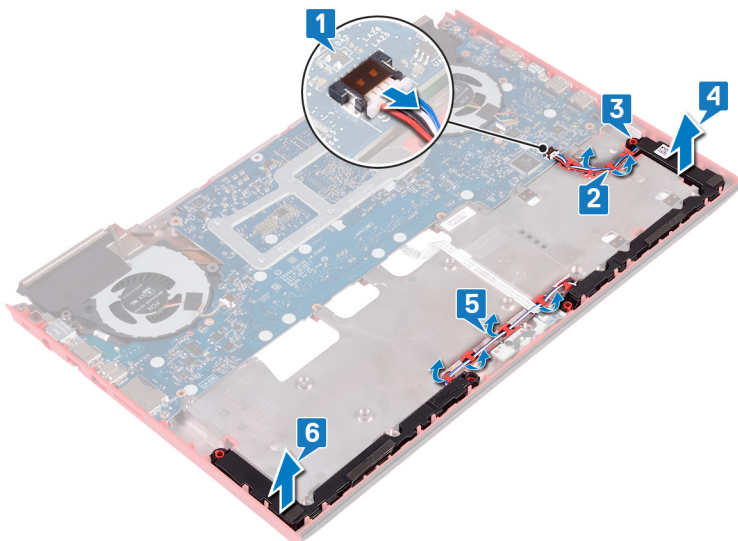

## Sette inn høyttalerne

**⚠ ADVARSEL:** Før du gjør noe arbeid inne i datamaskinen, må du lese sikkerhetsinformasjonen som fulgte med datamaskinen, og følge trinnene i **Før du arbeider inne i datamaskinen**. Etter at du har arbeidet inne i datamaskinen, må du følge instruksjonene i **Etter du arbeider inne i datamaskinen**. Hvis du vil ha mer informasjon om gode sikkerhetsrutiner, kan du gå til nettsiden på [www.dell.com/regulatory\\_compliance](http://www.dell.com/regulatory_compliance).

Emner:

- Fremgangsmåte
- Etter jobben

### Fremgangsmåte

**ⓘ MERK:** Gummitetningene kan bli skjøvet ut når du setter på høyttaleren. Kontroller at gummitetningene er plassert riktig etter at du har plassert høyttaleren på hovedkortet.

- 1 Bruk justeringspinnene til å plassere den venstre høyttaleren på datamaskinbasen.
- 2 Før antennekabelen gjennom kabelføringene i datamaskinbasen.
- 3 Bruk justeringspinnene til å plassere den høyre høyttaleren på datamaskinbasen.
- 4 Før antennekabelen gjennom kabelføringene i datamaskinbasen.
- 5 Koble høyttalerkabelen til hovedkortet.

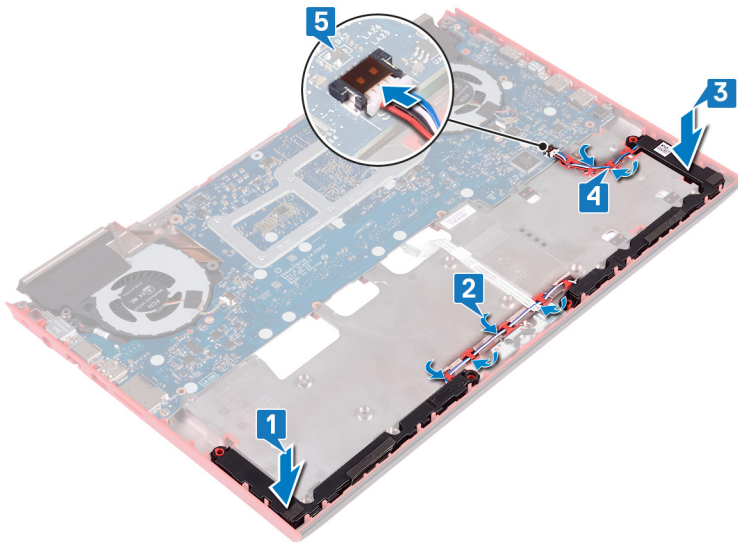

### Etter jobben

- 1 Følg fremgangsmåten fra trinn 7 til trinn 23 i [Sette på datamaskinbasen](#).
- 2 Sett på det [bakre dekslet](#).
- 3 Sett inn [batteriet](#).
- 4 Sett på [bunndekselet](#).

## Fjerne hovedkortet

- ⚠ ADVARSEL:** Før du gjør noe arbeid inne i datamaskinen, må du lese sikkerhetsinformasjonen som fulgte med datamaskinen, og følge trinnene i [Før du arbeider inne i datamaskinen](#). Etter at du har arbeidet inne i datamaskinen, må du følge instruksjonene i [Etter du arbeider inne i datamaskinen](#). Hvis du vil ha mer informasjon om gode sikkerhetsrutiner, kan du gå til nettsiden på [www.dell.com/regulatory\\_compliance](http://www.dell.com/regulatory_compliance).
- ⓘ MERK:** Datamaskinens servicekode er lagret i hovedkortet. Du må oppgi servicekoden i BIOS-oppsettprogrammet når du har satt inn hovedkortet.
- ⓘ MERK:** Hvis du setter inn hovedkortet, fjernes alle endringene du har gjort i BIOS ved hjelp av BIOS-oppsettprogrammet. Du må gjøre de aktuelle endringer på nytt etter at du har skiftet ut hovedkortet.
- ⓘ MERK:** Før du kobler kablene fra hovedkortet, må du merke deg plasseringen av kontaktene, slik at du kan koble riktig til igjen etter at du har skiftet ut hovedkortet.

Emner:

- [Før jobben](#)
- [Fremgangsmåte](#)

### Før jobben

- 1 Ta av [bunndekslet](#).
- 2 Ta ut [batteriet](#).
- 3 Ta av [bakdekslet](#).
- 4 Følg fremgangsmåten fra trinn 1 til trinn 18 i [Ta av datamaskinbasen](#).

### Fremgangsmåte

- 1 Snu datamaskinbasen.
- 2 Koble knappcellebatteriet fra hovedkortet.
- 3 Åpne låsen, og koble styreplatekabelen fra hovedkortet.
- 4 Åpne låsen, og koble kabelen til statuslampekortet fra hovedkortet.
- 5 Koble kabelen til strømadapterporten fra hovedkortet.

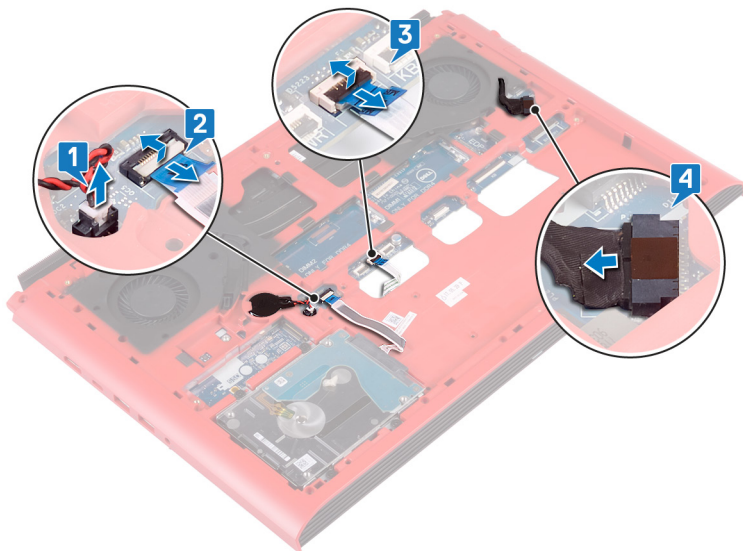

- 6 Snu datamaskinbasen.
- 7 Fjern de to skruene (M2,5x5) som fester braketten til strømadapterporten til datamaskinbasen.
- 8 Løft braketten til strømadapterporten av datamaskinbasen.
- 9 Fjern de to skruene (M2,5x5) som fester USB Type-C-portbraketten til hovedkortet.
- 10 Løft USB Type-C-braketten av hovedkortet.
- 11 Koble høyttalerkabelen fra hovedkortet.

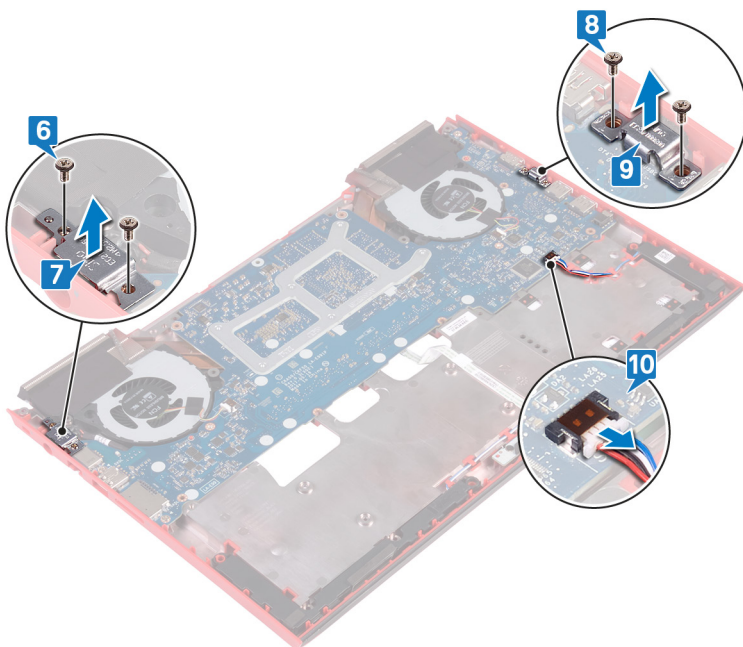

- 12 Fjern de fire skruene (M2x3) som fester viftene til hovedkortet.
- 13 Fjern de tre skruene (M2,5x5) som fester hovedkortet til datamaskinbasen.
- 14 Åpne forsiktig portene på hovedkortet fra sporene på datamaskinbasen, og løft hovedkortet fra datamaskinbasen.

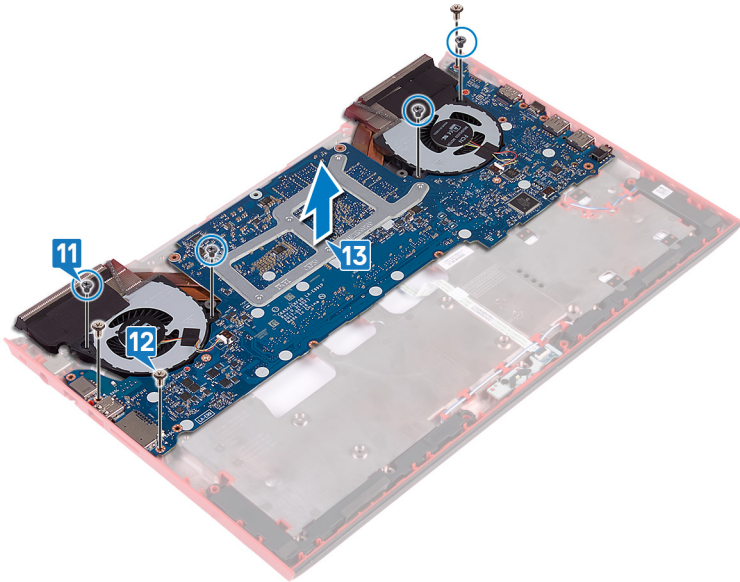

15 Snu hovedkortet.

16 Ta ut varmeavlederenheten.

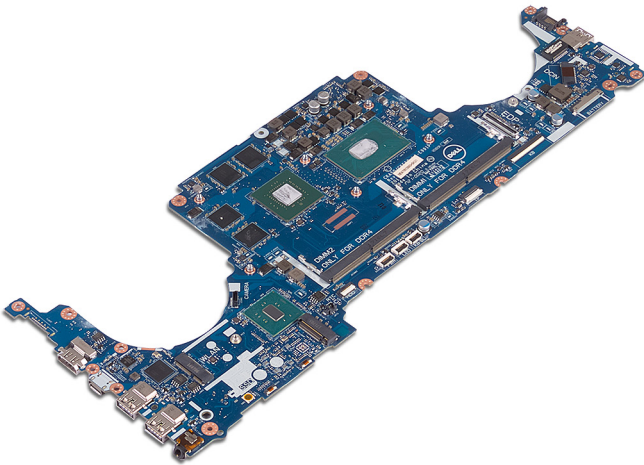

## Sette inn hovedkortet

**⚠ ADVARSEL:** Før du gjør noe arbeid inne i datamaskinen, må du lese sikkerhetsinformasjonen som fulgte med datamaskinen, og følge trinnene i **Før du arbeider inne i datamaskinen**. Etter at du har arbeidet inne i datamaskinen, må du følge instruksjonene i **Etter du arbeider inne i datamaskinen**. Hvis du vil ha mer informasjon om gode sikkerhetsrutiner, kan du gå til nettsiden på [www.dell.com/regulatory\\_compliance](http://www.dell.com/regulatory_compliance).

**ⓘ MERK:** Datamaskinens servicekode er lagret i hovedkortet. Du må oppgi servicekoden i BIOS-oppsettprogrammet når du har satt inn hovedkortet.

**ⓘ MERK:** Hvis du setter inn hovedkortet, fjernes alle endringene du har gjort i BIOS ved hjelp av BIOS-oppsettprogrammet. Du må gjøre de aktuelle endringer på nytt etter at du har skiftet ut hovedkortet.

Emner:

- Fremgangsmåte
- Etter jobben
- Skrive inn servicekoden i BIOS-oppsettprogrammet

### Fremgangsmåte

- 1 Sett inn [varmeavlederenheten](#).
- 2 Snu hovedkortet.
- 3 Skyv portene på hovedkortet inn i sporene på datamaskinbasen, og juster skruehullene på hovedkortet etter skruehullene på datamaskinbasen.
- 4 Fest de fire skruene (M2x3) som fester viftene til hovedkortet.
- 5 Fest de tre skruene (M2.5x5) som fester hovedkortet til datamaskinbasen.

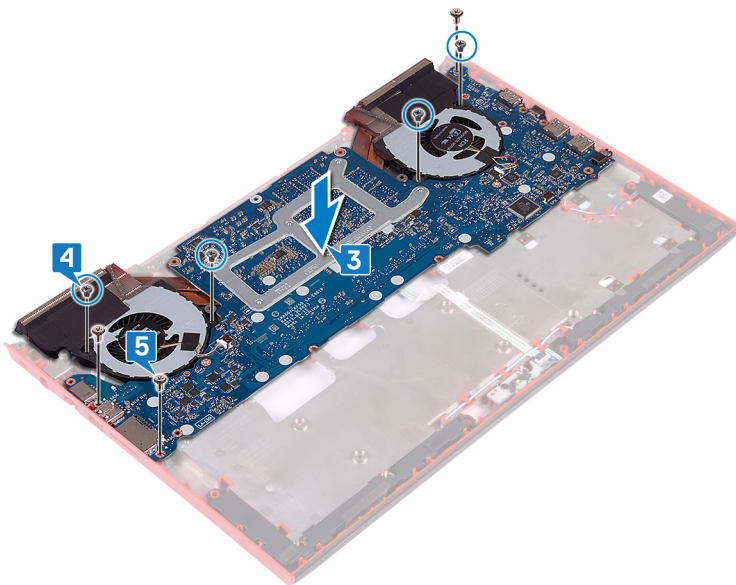

- 6 Koble høyttalerkabelen til hovedkortet.
- 7 Plasser og juster USB Type-C-portbraketten på hovedkortet.
- 8 Fest de to skruene (M2.5x5) som fester USB Type-C-portbraketten til hovedkortet.

- 9 Løft braketten til braketten til strømadapterporten av datamaskinbasen.
- 10 Sett inn de to skruene (M2.5x5) som fester braketten til strømadapterporten til datamaskinbasen.

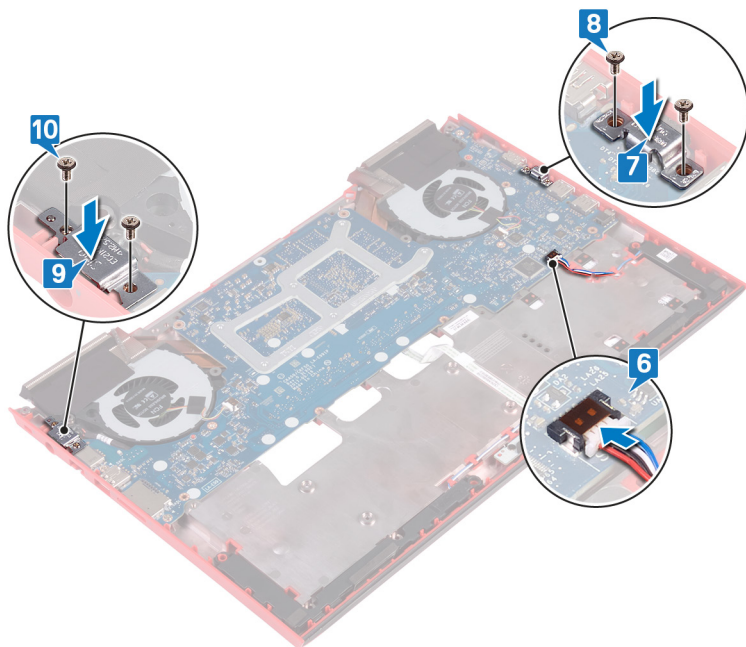

- 11 Snu datamaskinbasen.
- 12 Koble kabelen til strømadapterporten til hovedkortet.
- 13 Skyv kabelen til statuslampekortet inn i kontakten på hovedkortet, og lukk låsen for å feste kabelen.
- 14 Skyv harddiskkabelen inn i kontakten på hovedkortet, og lukk låsen for å feste kabelen.
- 15 Sett klokkebatterikabelen inn i hovedkortet.

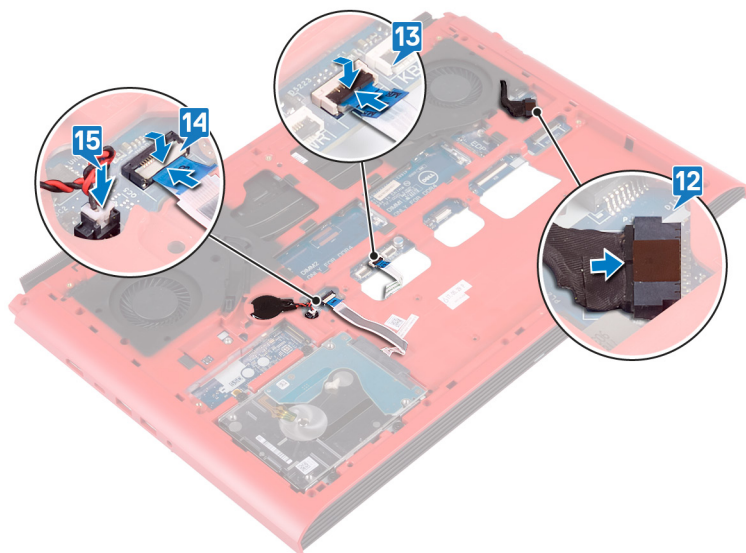

## Etter jobben

- 1 Følg fremgangsmåten fra trinn 7 til trinn 23 i [Sette på datamaskinbasen](#).
- 2 Sett på det [bakre dekslet](#).
- 3 Sett inn [batteriet](#).
- 4 Sett på [bunndekselet](#).

# Skrive inn servicekoden i BIOS-oppsettprogrammet

- 1 Slå på eller start datamaskinen på nytt.
- 2 Trykk på F2 når du ser DELL-logoen for å gå inn i BIOS-installasjonsprogrammet.
- 3 Naviger til kategorien **Main (Hoved)**, og skriv inn servicekoden i feltet **Service Tag Input(Angi servicekode)**.

 **MERK:** Servicemerket er den alfanumeriske identifikatoren som er plassert på baksiden av datamaskinen.

# Ta ut strømadapterporten

**⚠ ADVARSEL:** Før du gjør noe arbeid inne i datamaskinen, må du lese sikkerhetsinformasjonen som fulgte med datamaskinen, og følge trinnene i **Før du arbeider inne i datamaskinen**. Etter at du har arbeidet inne i datamaskinen, må du følge instruksjonene i **Etter du arbeider inne i datamaskinen**. Hvis du vil ha mer informasjon om gode sikkerhetsrutiner, kan du gå til nettsiden på [www.dell.com/regulatory\\_compliance](http://www.dell.com/regulatory_compliance).

Emner:

- Før jobben
- Fremgangsmåte

## Før jobben

- 1 Ta av bunndekslet.
- 2 Ta ut batteriet.
- 3 Ta av bakdekselet.
- 4 Ta ut SSD-disken.
- 5 Ta ut minnemodulene.
- 6 Ta ut trådløskortet.
- 7 Fjern datamaskinsokkelen.
- 8 Følg fremgangsmåten fra trinn 1 til trinn 14 i [Ta ut hovedkortet](#).

## Fremgangsmåte

Løft strømadapterporten sammen med kablen ut av datamaskinbasen.

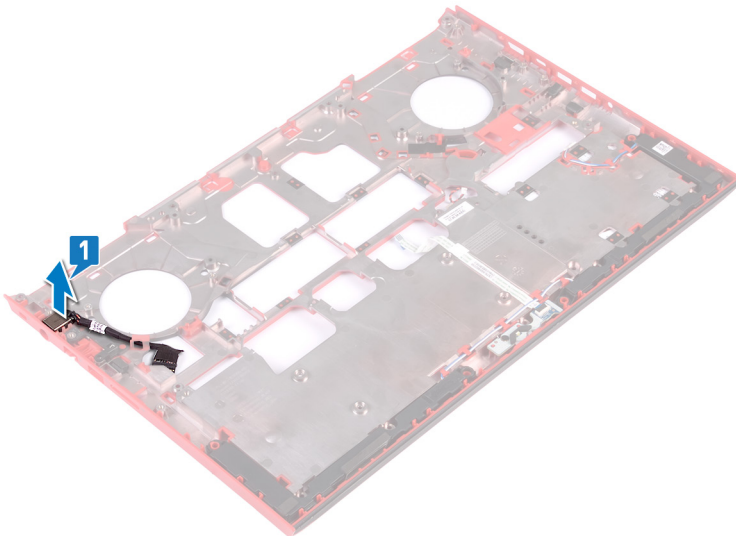

# Sette inn strømadapterporten

**⚠ ADVARSEL:** Før du gjør noe arbeid inne i datamaskinen, må du lese sikkerhetsinformasjonen som fulgte med datamaskinen, og følge trinnene i **Før du arbeider inne i datamaskinen**. Etter at du har arbeidet inne i datamaskinen, må du følge instruksjonene i **Etter du arbeider inne i datamaskinen**. Hvis du vil ha mer informasjon om gode sikkerhetsrutiner, kan du gå til nettsiden på [www.dell.com/regulatory\\_compliance](http://www.dell.com/regulatory_compliance).

Emner:

- Fremgangsmåte
- Etter jobben

## Fremgangsmåte

Sett strømadapterporten inn i sporet på datamaskinbasen.

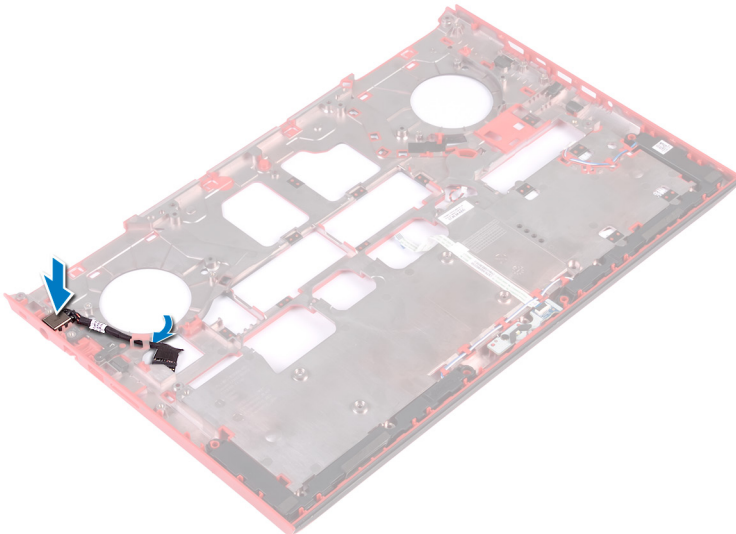

## Etter jobben

- 1 Følg fremgangsmåten fra trinn 4 til trinn 16 i [Sette inn hovedkortet](#).
- 2 Sett på [datamaskinsokkelen](#).
- 3 Sett inn [trådløskortet](#).
- 4 Sett inn [minnemodulene](#).
- 5 Sett inn [SSD-disken](#).
- 6 Sett på det [bakre dekslet](#).
- 7 Sett inn [batteriet](#).
- 8 Sett på [bunndekselet](#).

## Ta ut varmeavlederenheten

- ⚠ ADVARSEL:** Før du gjør noe arbeid inne i datamaskinen, må du lese sikkerhetsinformasjonen som fulgte med datamaskinen, og følge trinnene i [Før du arbeider inne i datamaskinen](#). Etter at du har arbeidet inne i datamaskinen, må du følge instruksjonene i [Etter du arbeider inne i datamaskinen](#). Hvis du vil ha mer informasjon om gode sikkerhetsrutiner, kan du gå til nettsiden på [www.dell.com/regulatory\\_compliance](http://www.dell.com/regulatory_compliance).
- ⚠ ADVARSEL:** Varmeavlederenheten kan bli svært varm under normal drift. La det gå nok tid at varmeavlederenheten er avkjølt før du berører den.
- ⚠ FORSIKTIG:** Før at prosessoren skal avkjøles maksimalt må du ikke berøre varmeoverføringsområdene på prosessorens varmeavleder. Olje fra huden din kan redusere varmeoverføringsegenskapene til det termiske fett.

Emner:

- [Før jobben](#)
- [Fremgangsmåte](#)

### Før jobben

- 1 Ta av [bunndekslet](#).
- 2 Ta ut [batteriet](#).
- 3 Ta av [bakdekselet](#).
- 4 Følg fremgangsmåten fra trinn 1 til trinn 18 i [Ta av datamaskinbasen](#).
- 5 Følg fremgangsmåten fra trinn 1 til trinn 14 i [Ta ut hovedkortet](#).

### Fremgangsmåte

**ⓘ MERK:** Utseendet til varmeavlederenheten på datamaskinen kan avvike fra bildet som vises i dette kapitlet.

- 1 Koble kabelen til venstre vifte fra hovedkortet.
- 2 Koble kabelen til høyre vifte fra hovedkortet.

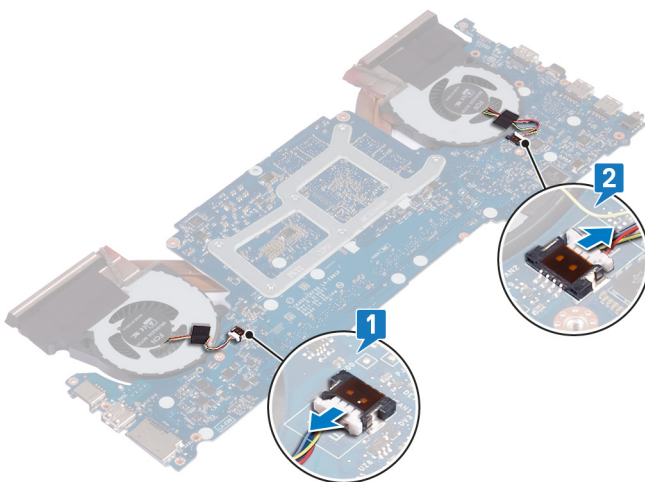

- 3 Snu hovedkortet.

- 4 Fjern de seks festeskrueene (M2x3) som fester varmeavlederenheten til hovedkortet, i rekkefølge (som angitt på varmeavlederenheten).
- 5 Løft varmelederenheten vekk fra hovedkortet.

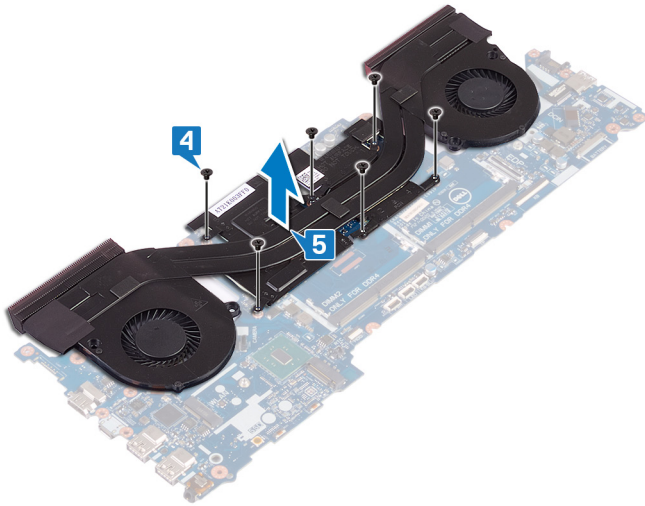

## Sette inn varmeavlederenheten

**⚠ ADVARSEL:** Før du gjør noe arbeid inne i datamaskinen, må du lese sikkerhetsinformasjonen som fulgte med datamaskinen, og følge trinnene i [Før du arbeider inne i datamaskinen](#). Etter at du har arbeidet inne i datamaskinen, må du følge instruksjonene i [Etter du arbeider inne i datamaskinen](#). Hvis du vil ha mer informasjon om gode sikkerhetsrutiner, kan du gå til nettsiden på [www.dell.com/regulatory\\_compliance](http://www.dell.com/regulatory_compliance).

**⚠ FORSIKTIG:** Feil justering av varmeavledereren kan forårsake skade på hovedkortet og prosessoren.

**ⓘ MERK:** Hvis enten hovedkortet eller viften og varmeavlederenheten byttes ut, må du bruke varmeputen som fulgte med i pakken slik at termisk konduktivitet oppnås.

Emner:

- [Fremgangsmåte](#)
- [Etter jobben](#)

### Fremgangsmåte

- 1 Juster skruehullene på varmeavledereren etter skruehullene på hovedkortet.
- 2 Fest de seks skruene (M2x3) som fester varmeavledereren til hovedkortet, i rekkefølge (som angitt på varmeavledereren).

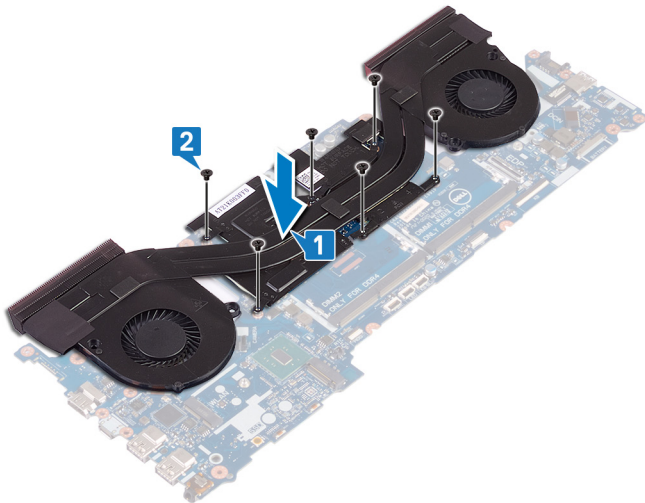

- 3 Snu hovedkortet.

### Etter jobben

- 1 Følg fremgangsmåten fra trinn 4 til trinn 16 i [Ta ut hovedkortet](#).
- 2 Følg fremgangsmåten fra trinn 7 til trinn 23 i [Sette på datamaskinbasen](#).
- 3 Sett på det [bakre dekslet](#).
- 4 Sett inn [batteriet](#).
- 5 Sett på [bunndekselet](#).

# Ta ut strømknappkortet

**⚠ ADVARSEL:** Før du gjør noe arbeid inne i datamaskinen, må du lese sikkerhetsinformasjonen som fulgte med datamaskinen, og følge trinnene i [Før du arbeider inne i datamaskinen](#). Etter at du har arbeidet inne i datamaskinen, må du følge instruksjonene i [Etter du arbeider inne i datamaskinen](#). Hvis du vil ha mer informasjon om gode sikkerhetsrutiner, kan du gå til nettsiden på [www.dell.com/regulatory\\_compliance](http://www.dell.com/regulatory_compliance).

Emner:

- Før jobben
- Fremgangsmåte

## Før jobben

- 1 Ta av bunndekslet.
- 2 Ta ut batteriet.
- 3 Ta av bakdekselet.
- 4 Fjern datamaskinsokkelen.
- 5 Følg fremgangsmåten fra trinn 1 til trinn 17 i [Ta av datamaskinbasen](#).

## Fremgangsmåte

- 1 Lukk skjermen, og snu håndleddstøtten rundt.
- 2 Fjern teipen som fester kortet for fingeravtrykksleseren og strømknappkortet til håndleddstøtten.

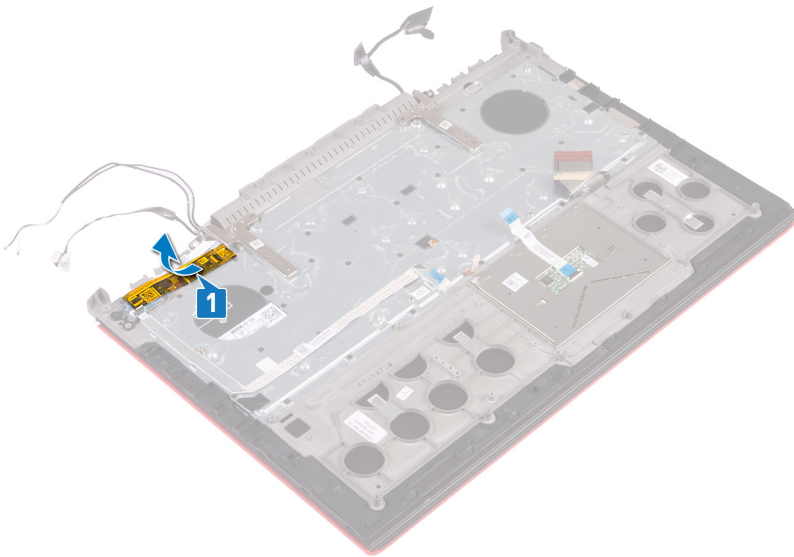

- 3 Åpne låsen, og koble kabelen til kortet for fingeravtrykksleseren fra kortet for fingeravtrykksleseren.
- 4 Fjern kabelen til strømknappkortet fra håndleddstøtten.
- 5 Skru ut de to skruene (M2x3) som fester strømknappkortet til håndstøtten.
- 6 Løft strømknappkortet sammen med kabelen av håndleddstøtten.

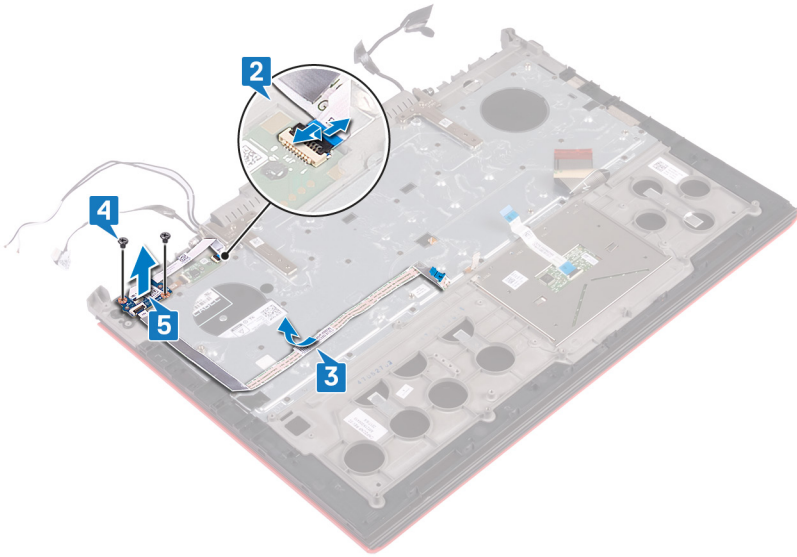

## Sette inn strømknappkortet

**⚠ ADVARSEL:** Før du gjør noe arbeid inne i datamaskinen, må du lese sikkerhetsinformasjonen som fulgte med datamaskinen, og følge trinnene i **Før du arbeider inne i datamaskinen**. Etter at du har arbeidet inne i datamaskinen, må du følge instruksjonene i **Etter du arbeider inne i datamaskinen**. Hvis du vil ha mer informasjon om gode sikkerhetsrutiner, kan du gå til nettsiden på [www.dell.com/regulatory\\_compliance](http://www.dell.com/regulatory_compliance).

Emner:

- Fremgangsmåte
- Etter jobben

### Fremgangsmåte

- 1 Juster skruehullene på strømknappkortet etter skruehullene på håndleddstøtten.
- 2 Skru inn de to skruene (M2x3) som fester strømknappkortet til håndleddstøtten.
- 3 Skyv kabelen til fingeravtrykksleserkortet inn i kontakten på fingeravtrykksleserkortet, og lukk låsen for å feste kabelen.
- 4 Fest strømknappkortets kabel på håndleddstøtten.

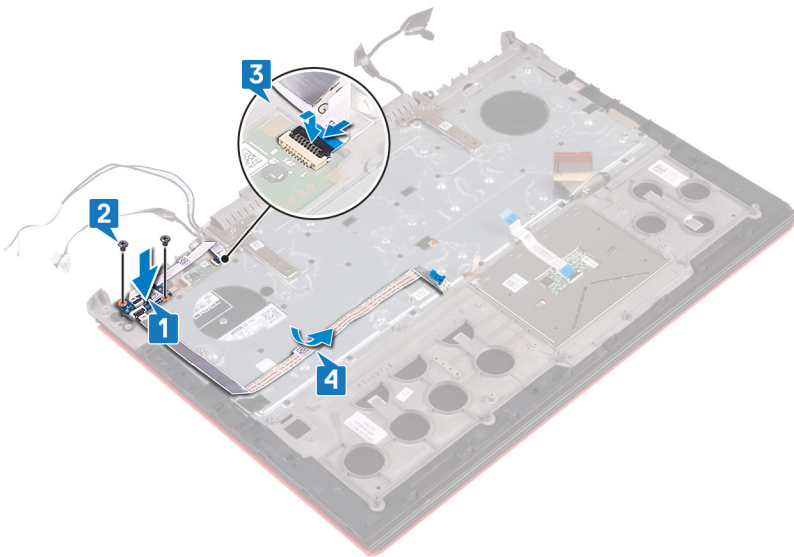

- 5 Fest teipen som fester fingeravtrykksleserkortet og strømknappkortet til håndleddstøtten.

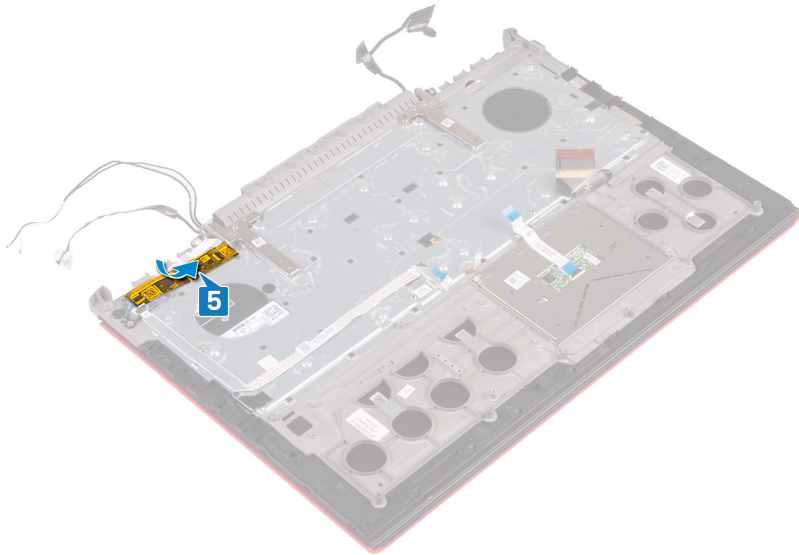

## Etter jobben

- 1 Følg fremgangsmåten fra trinn 8 til trinn 23 i [Sette på datamaskinbasen](#).
- 2 Sett på det [bakre dekslet](#).
- 3 Sett inn [batteriet](#).
- 4 Sett på [bunndekselet](#).

## Fjern fingeravtrykksleserkortet

**⚠ ADVARSEL:** Før du gjør noe arbeid inne i datamaskinen, må du lese sikkerhetsinformasjonen som fulgte med datamaskinen, og følge trinnene i [Før du arbeider inne i datamaskinen](#). Etter at du har arbeidet inne i datamaskinen, må du følge instruksjonene i [Etter du arbeider inne i datamaskinen](#). Hvis du vil ha mer informasjon om gode sikkerhetsrutiner, kan du gå til nettsiden på [www.dell.com/regulatory\\_compliance](http://www.dell.com/regulatory_compliance).

Emner:

- Før jobben
- Fremgangsmåte

### Før jobben

- 1 Ta av [bunndekslet](#).
- 2 Ta ut [batteriet](#).
- 3 Ta av [bakdekselet](#).
- 4 Følg fremgangsmåten fra trinn 1 til trinn 17 i [Ta av datamaskinbasen](#).
- 5 Ta ut [strømknappkortet](#).

### Fremgangsmåte

- 1 Skru ut de to skruene (M2x2) som fester braketten til fingeravtrykksleserkortet til håndleddstøtten.
- 2 Løft braketten til fingeravtrykksleserkortet opp fra håndleddstøtten.
- 3 Løft fingeravtrykksleserkortet av håndleddstøtten.

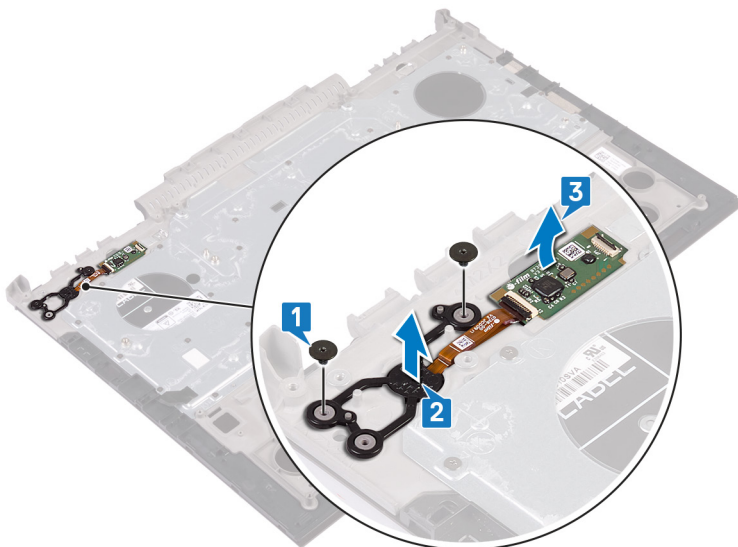

## Sette inn leserkortet til fingeravtrykk

**⚠ ADVARSEL:** Før du gjør noe arbeid inne i datamaskinen, må du lese sikkerhetsinformasjonen som fulgte med datamaskinen, og følge trinnene i [Før du arbeider inne i datamaskinen](#). Etter at du har arbeidet inne i datamaskinen, må du følge instruksjonene i [Etter du arbeider inne i datamaskinen](#). Hvis du vil ha mer informasjon om gode sikkerhetsrutiner, kan du gå til nettsiden på [www.dell.com/regulatory\\_compliance](http://www.dell.com/regulatory_compliance).

Emner:

- [Fremgangsmåte](#)
- [Etter jobben](#)

### Fremgangsmåte

- 1 Juster kortet og braketten for fingeravtrykksleseren på håndleddstøtten.
- 2 Fest de to skruene (M2x2) som fester kortet for fingeravtrykksleseren til håndleddstøtten.

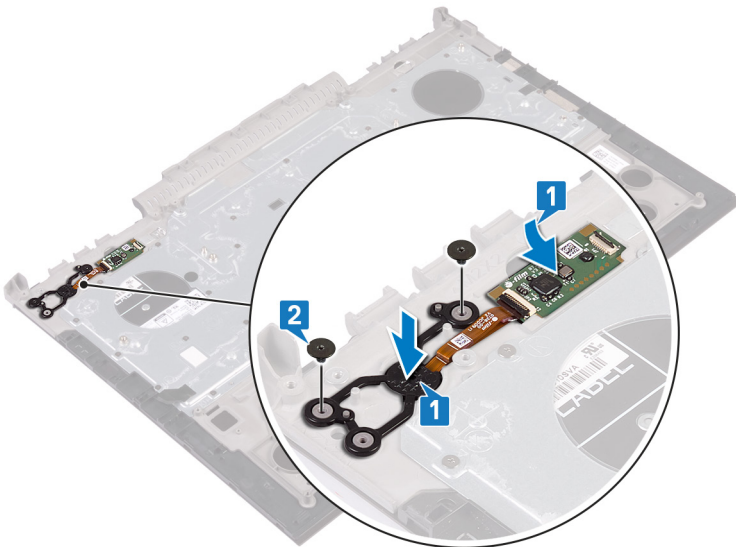

### Etter jobben

- 1 Sett inn [strømknappkortet](#).
- 2 Følg fremgangsmåten fra trinn 7 til trinn 23 i [Sette på datamaskinbasen](#).
- 3 Sett på det [bakre dekslet](#).
- 4 Sett inn [batteriet](#).
- 5 Sett på [bunndekselet](#).

## Fjerne styreplaten

**⚠ ADVARSEL:** Før du gjør noe arbeid inne i datamaskinen, må du lese sikkerhetsinformasjonen som fulgte med datamaskinen, og følge trinnene i **Før du arbeider inne i datamaskinen**. Etter at du har arbeidet inne i datamaskinen, må du følge instruksjonene i **Etter du arbeider inne i datamaskinen**. Hvis du vil ha mer informasjon om gode sikkerhetsrutiner, kan du gå til nettsiden på [www.dell.com/regulatory\\_compliance](http://www.dell.com/regulatory_compliance).

Emner:

- Før jobben
- Fremgangsmåte

### Før jobben

- 1 Ta av [bunndekslet](#).
- 2 Ta ut [batteriet](#).
- 3 Ta av [bakdekselet](#).
- 4 Følg fremgangsmåten fra trinn 1 til trinn 17 i [Ta av datamaskinbasen](#).

### Fremgangsmåte

- 1 Trekk tastaturkabelen ut av styreplaten.
- 2 Fjern de fire skruene (M2x2) som fester styreplaten til håndleddstøtten.
- 3 Skyv og løft styreplaten sammen med kabelen i en vinkel fra håndleddstøtten.

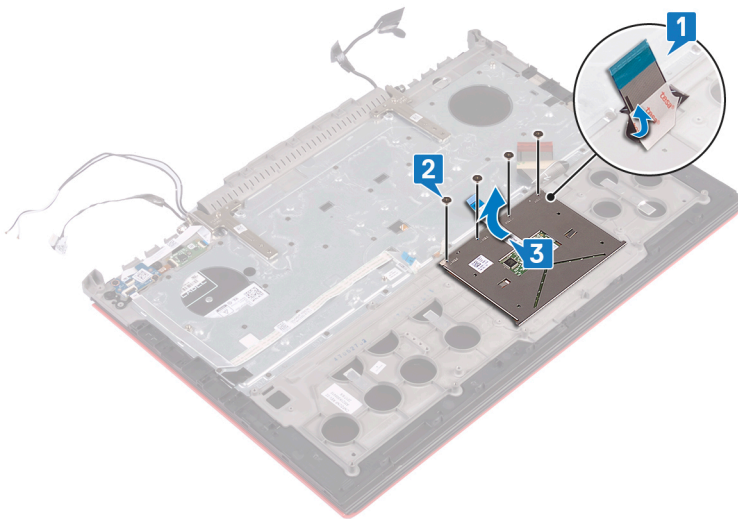

## Sette på styreplaten

**⚠ ADVARSEL:** Før du gjør noe arbeid inne i datamaskinen, må du lese sikkerhetsinformasjonen som fulgte med datamaskinen, og følge trinnene i [Før du arbeider inne i datamaskinen](#). Etter at du har arbeidet inne i datamaskinen, må du følge instruksjonene i [Etter du arbeider inne i datamaskinen](#). Hvis du vil ha mer informasjon om gode sikkerhetsrutiner, kan du gå til nettsiden på [www.dell.com/regulatory\\_compliance](http://www.dell.com/regulatory_compliance).

Emner:

- [Fremgangsmåte](#)
- [Etter jobben](#)

### Fremgangsmåte

1 Skyv styreplaten på plass på håndleddstøtten.

**i** **MERK:** Kontroller at styreplaten er på linje med føringene på håndstøtten, og at gapet på hver side av styreplaten er likt.

2 Juster skruehullene på styreplaten etter skruehullene på håndleddstøtten.

3 Fest de fire skruene (M2x2) som fester styreplaten til håndleddstøtten.

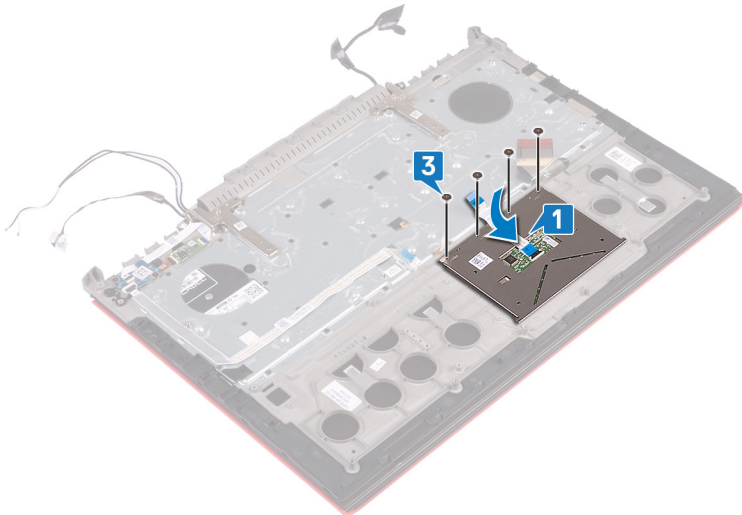

### Etter jobben

1 Følg fremgangsmåten fra trinn 7 til trinn 23 i [Sette på datamaskinbasen](#).

2 Sett på det [bakre dekslet](#).

3 Sett inn [batteriet](#).

4 Sett på [bunndekselet](#).

## Ta av skjermenheten

**⚠ ADVARSEL:** Før du gjør noe arbeid inne i datamaskinen, må du lese sikkerhetsinformasjonen som fulgte med datamaskinen, og følge trinnene i **Før du arbeider inne i datamaskinen**. Etter at du har arbeidet inne i datamaskinen, må du følge instruksjonene i **Etter du arbeider inne i datamaskinen**. Hvis du vil ha mer informasjon om gode sikkerhetsrutiner, kan du gå til nettsiden på [www.dell.com/regulatory\\_compliance](http://www.dell.com/regulatory_compliance).

Emner:

- Før jobben
- Fremgangsmåte

### Før jobben

- 1 Ta av [bunndekslet](#).
- 2 Ta ut [batteriet](#).
- 3 Ta av [bakdekselet](#).
- 4 Ta ut [trådløskortet](#).
- 5 Følg fremgangsmåten fra trinn 1 til trinn 17 i [Ta av datamaskinbasen](#).

### Fremgangsmåte

- 1 Trekk av teipen som fester skjermhengslene til håndleddsstøtten.
- 2 Fjern de to skruene (M2.5x5) som fester skjermhengslene til håndleddsstøtten.
- 3 Åpne skjermhengslene i en vinkel på 90 grader.

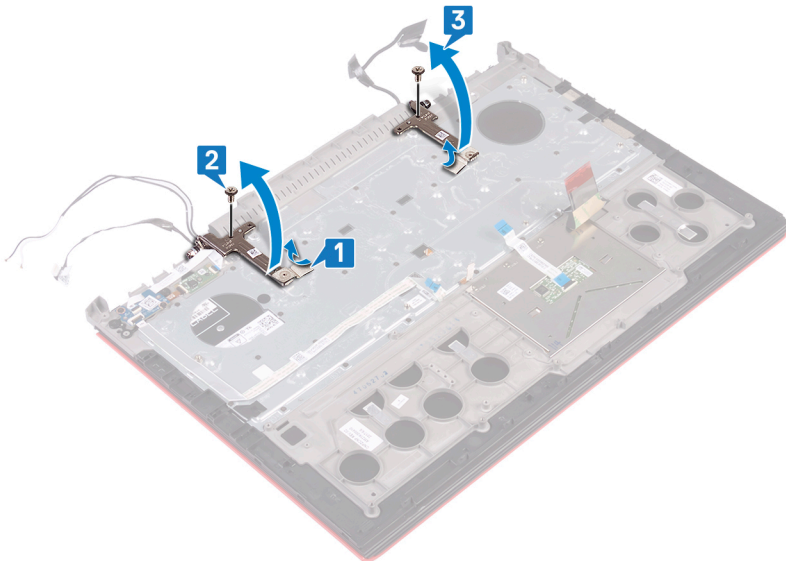

- 4 Løft håndleddsstøtten av skjermenheten.

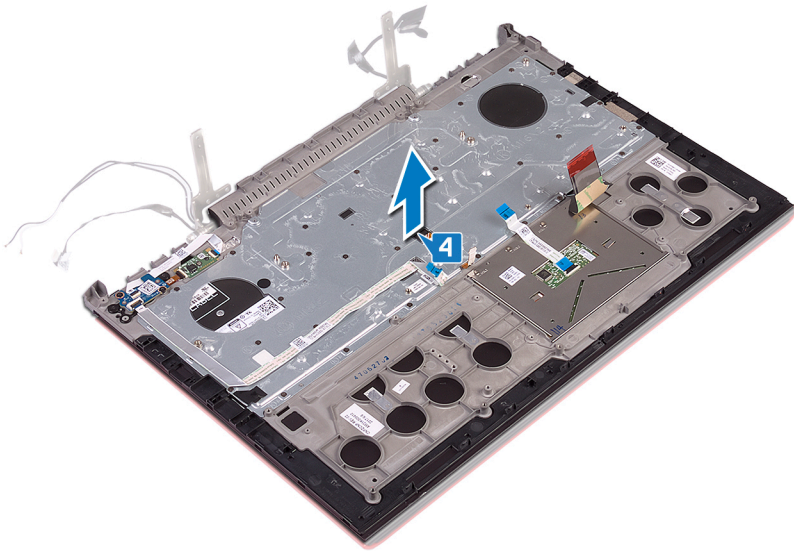

5 Etter at trinnene ovenfor er utført, sitter du igjen med skjermenheten.



## Sette på skjermenheten

**⚠ ADVARSEL:** Før du gjør noe arbeid inne i datamaskinen, må du lese sikkerhetsinformasjonen som fulgte med datamaskinen, og følge trinnene i **Før du arbeider inne i datamaskinen**. Etter at du har arbeidet inne i datamaskinen, må du følge instruksjonene i **Etter du arbeider inne i datamaskinen**. Hvis du vil ha mer informasjon om gode sikkerhetsrutiner, kan du gå til nettsiden på [www.dell.com/regulatory\\_compliance](http://www.dell.com/regulatory_compliance).

Emner:

- Fremgangsmåte
- Etter jobben

### Fremgangsmåte

- 1 Plasser håndleddstøtten på skjermenheten.

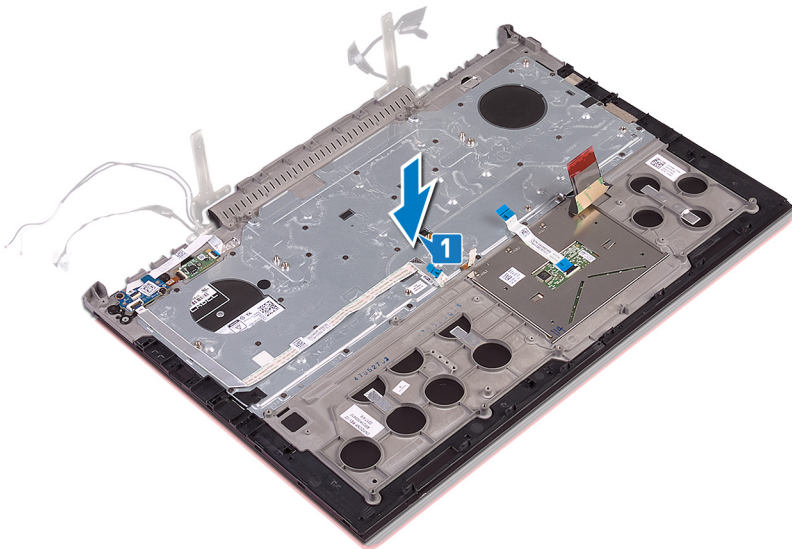

- 2 Lukk skjermhengslene ved hjelp av justeringspinnene.
- 3 Fest de to skruene (M2.5x5) som fester skjermhengslene til håndleddstøtten.

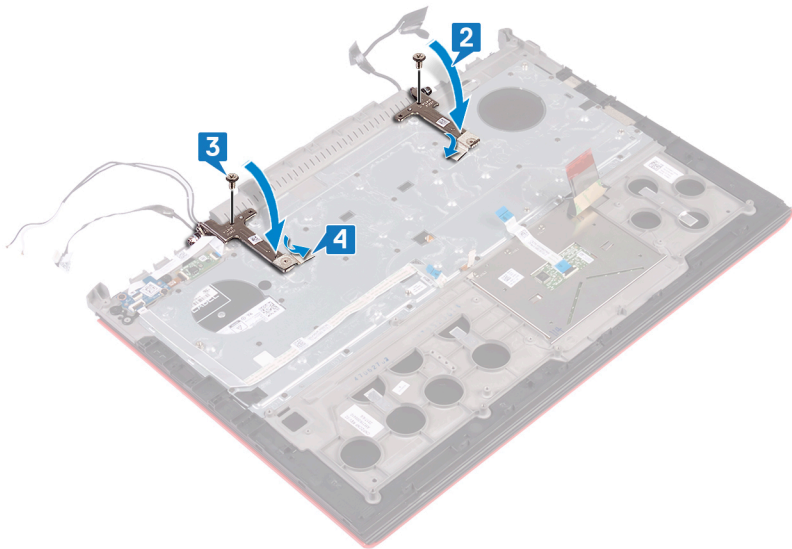

## Etter jobben

- 1 Følg fremgangsmåten fra trinn 7 til trinn 23 i [Sette på datamaskinbasen](#).
- 2 Sett inn [trådløskortet](#).
- 3 Sett på det [bakre dekslet](#).
- 4 Sett inn [batteriet](#).
- 5 Sett på [bunndekselet](#).

# Ta av tastaturet

**⚠ ADVARSEL:** Før du gjør noe arbeid inne i datamaskinen, må du lese sikkerhetsinformasjonen som fulgte med datamaskinen, og følge trinnene i **Før du arbeider inne i datamaskinen**. Etter at du har arbeidet inne i datamaskinen, må du følge instruksjonene i **Etter du arbeider inne i datamaskinen**. Hvis du vil ha mer informasjon om gode sikkerhetsrutiner, kan du gå til nettsiden på [www.dell.com/regulatory\\_compliance](http://www.dell.com/regulatory_compliance).

Emner:

- Før jobben
- Fremgangsmåte

## Før jobben

- 1 Ta av bunndekslet.
- 2 Ta ut batteriet.
- 3 Ta av bakdekslet.
- 4 Ta ut trådløskortet.
- 5 Følg fremgangsmåten fra trinn 1 til trinn 17 i [Ta av datamaskinbasen](#).
- 6 Ta av skjermenheten.

## Fremgangsmåte

- 1 Åpne låsen, og koble kabelen til strømadapterporten fra håndleddstøtten.
- 2 Dra kabelen til strømadapterporten av håndleddstøtten.
- 3 Trekk av teipen som fester tastaturbraketten til håndleddstøtten.

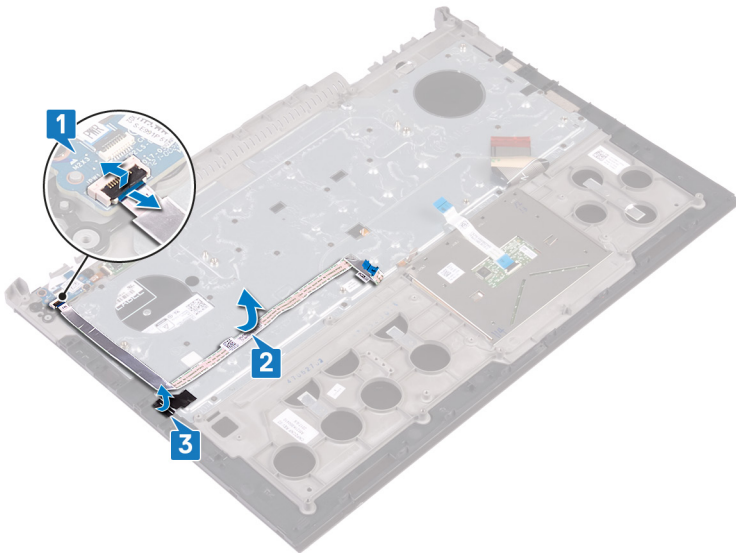

- 4 Fjern de 30 skruene (M1,6x2,2) som fester tastaturbraketten til håndleddstøtten.
- 5 Løft tastaturbraketten av håndleddstøtten.

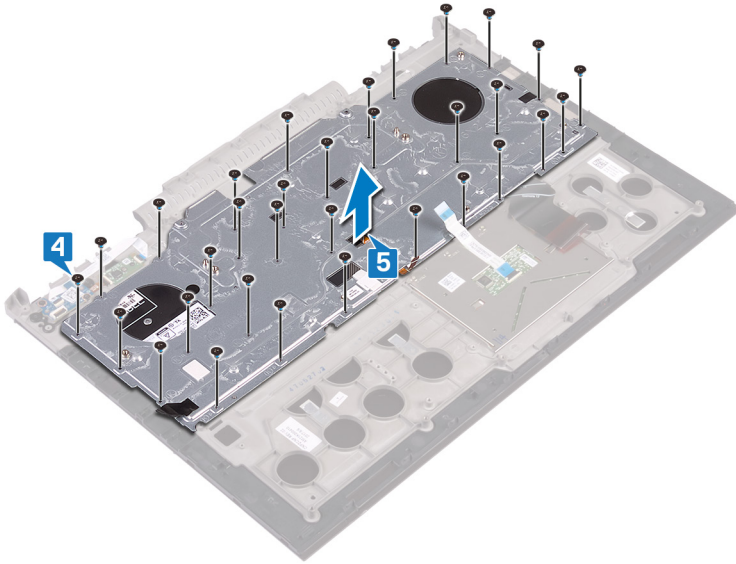

6 Løft tastaturet sammen med kablene vekk fra håndleddstøtten.

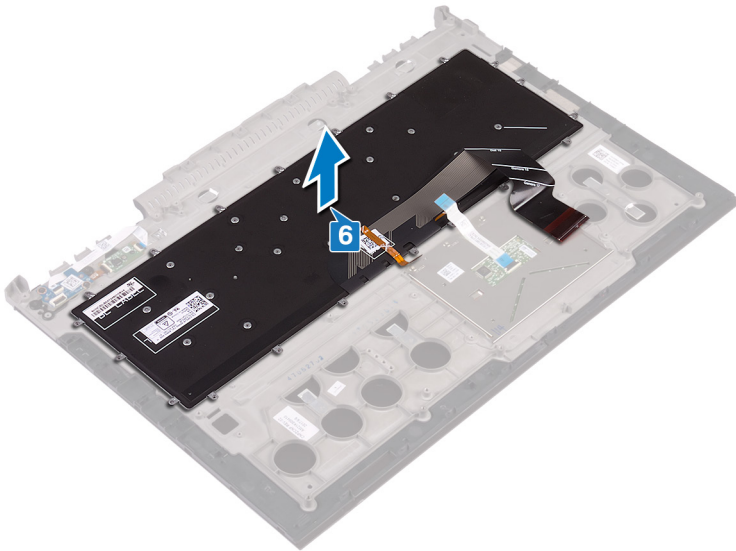

## Sette på tastaturet

**⚠ ADVARSEL:** Før du gjør noe arbeid inne i datamaskinen, må du lese sikkerhetsinformasjonen som fulgte med datamaskinen, og følge trinnene i **Før du arbeider inne i datamaskinen**. Etter at du har arbeidet inne i datamaskinen, må du følge instruksjonene i **Etter du arbeider inne i datamaskinen**. Hvis du vil ha mer informasjon om gode sikkerhetsrutiner, kan du gå til nettsiden på [www.dell.com/regulatory\\_compliance](http://www.dell.com/regulatory_compliance).

Emner:

- Fremgangsmåte
- Etter jobben
- Legge sammen tastaturkablene

### Fremgangsmåte

**ⓘ MERK:** Når et nytt tastatur monteres, skal kablene legges på samme måten som på det gamle tastaturet. For mer informasjon, se "**Legge tastaturkablene**".

- 1 Juster tastaturet på håndleddstøtten.

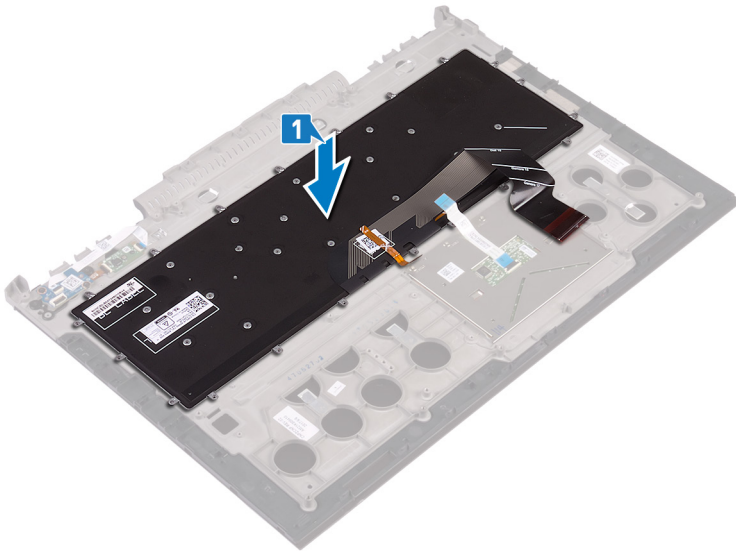

- 2 Juster skru hullene på tastaturbraketten etter skru hullene på håndleddsstøtten.
- 3 Fjern de 30 skruene (M1.6x2.2) som fester tastaturbraketten til håndleddsstøtten.

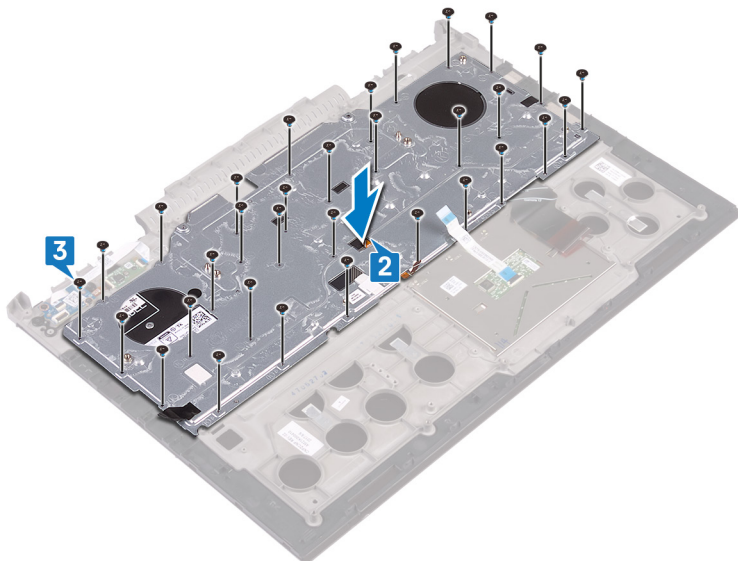

- 4 Fest teipen som fester tastaturbraketten til håndleddsstøtten.
- 5 Fest kabelen til strømadapterporten til håndleddsstøtten.
- 6 Koble kabelen til strømadapterporten til håndleddsstøtten, og lukk låsen for å feste kabelen.

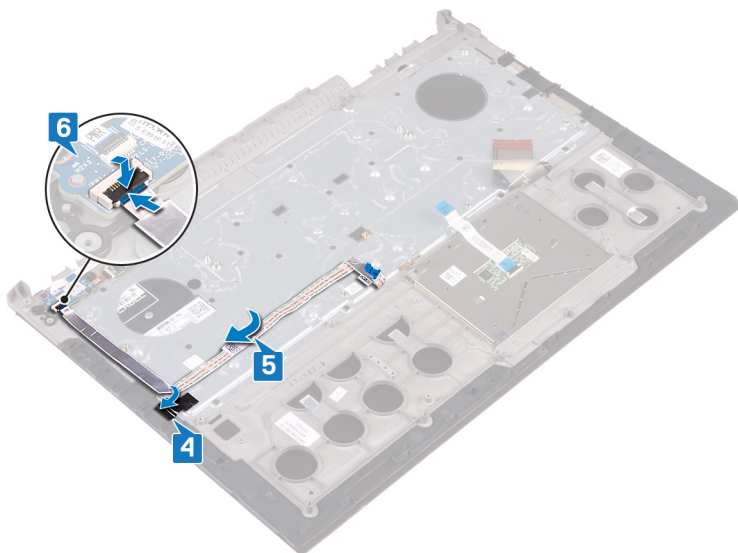

## Etter jobben

- 1 Sett på [skjermenheten](#).
- 2 Følg fremgangsmåten fra trinn 7 til trinn 23 i [Sette på datamaskinbasen](#).
- 3 Sett inn [trådløskortet](#).
- 4 Sett på det [bakre dekslet](#).
- 5 Sett inn [batteriet](#).
- 6 Sett på [bunndekselet](#).

## Legge sammen tastaturkablene

**⚠ FORSIKTIG:** Ikke bruk for mye trykk når kablene legges.

Kablene til tastaturet er ikke lagt sammen når du får et nytt tastatur. Følg disse instruksjonene for å legge sammen på det nye tastaturet på samme måte som i det gamle tastaturet.

① **MERK: Kabelen til tasturbaklyset finnes bare på tastaturer med baklys.**

- 1 Legg merke til hvordan den nye tastaturkabelen legges sammen.

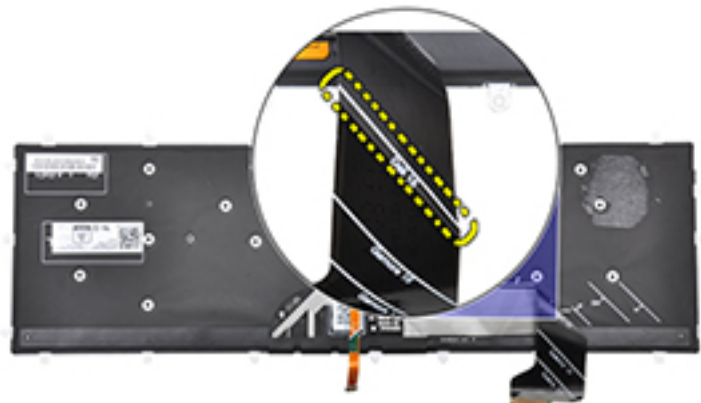

- 2 Legg tastaturkabelen forsiktig sammen med enden rettet inn etter linjen som vist på bildet. Når kabelen er lagt på riktig måte, skal høyre kanten av tastaturet være justert etter linjen som er angitt på håndleddstøtten.

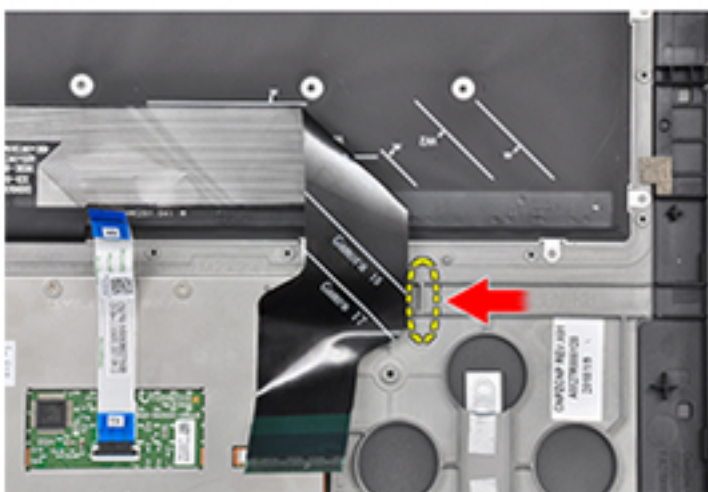

# Ta av håndleddstøtten

**⚠ ADVARSEL:** Før du gjør noe arbeid inne i datamaskinen, må du lese sikkerhetsinformasjonen som fulgte med datamaskinen, og følge trinnene i **Før du arbeider inne i datamaskinen**. Etter at du har arbeidet inne i datamaskinen, må du følge instruksjonene i **Etter du arbeider inne i datamaskinen**. Hvis du vil ha mer informasjon om gode sikkerhetsrutiner, kan du gå til nettsiden på [www.dell.com/regulatory\\_compliance](http://www.dell.com/regulatory_compliance).

Emner:

- Før jobben
- Fremgangsmåte

## Før jobben

- 1 Ta av bunndekslet.
- 2 Ta ut batteriet.
- 3 Ta av bakdekselet.
- 4 Ta ut trådløskortet.
- 5 Følg fremgangsmåten fra trinn 1 til trinn 7 i [Ta av datamaskinbasen](#).
- 6 Ta av skjermenheten.
- 7 Ta ut strømknappkortet.
- 8 Fjern fingeravtryksleserkortet.
- 9 Ta av styreplaten.
- 10 Ta av tastaturet.

## Fremgangsmåte

Etter at du har utført de påkrevde trinnene, sitter du igjen med håndleddstøtten og tastaturenheten.



## Sette på plass håndleddstøtten

**⚠ ADVARSEL:** Før du gjør noe arbeid inne i datamaskinen, må du lese sikkerhetsinformasjonen som fulgte med datamaskinen, og følge trinnene i **Før du arbeider inne i datamaskinen**. Etter at du har arbeidet inne i datamaskinen, må du følge instruksjonene i **Etter du arbeider inne i datamaskinen**. Hvis du vil ha mer informasjon om gode sikkerhetsrutiner, kan du gå til nettsiden på [www.dell.com/regulatory\\_compliance](http://www.dell.com/regulatory_compliance).

Emner:

- Fremgangsmåte
- Etter jobben

### Fremgangsmåte

Plasser håndleddstøtten på et rent og jevnt underlag.



### Etter jobben

- 1 Sett på [tastaturet](#).
- 2 Sett inn [tstyreplaten](#).
- 3 Sett inn [fingeravtrykksleserkortet](#).
- 4 Sett inn [strømknappkortet](#).
- 5 Sett på [skjermenheten](#).
- 6 Følg fremgangsmåten fra trinn 7 til trinn 23 i [Sette på datamaskinbasen](#).
- 7 Sett inn [trådløskortet](#).
- 8 Sett på det [bakre dekslet](#).
- 9 Sett inn [batteriet](#).
- 10 Sett på [bunndekselet](#).

## Ta av skjermrammen

**⚠ ADVARSEL:** Før du gjør noe arbeid inne i datamaskinen, må du lese sikkerhetsinformasjonen som fulgte med datamaskinen, og følge trinnene i **Før du arbeider inne i datamaskinen**. Etter at du har arbeidet inne i datamaskinen, må du følge instruksjonene i **Etter du arbeider inne i datamaskinen**. Hvis du vil ha mer informasjon om gode sikkerhetsrutiner, kan du gå til nettsiden på [www.dell.com/regulatory\\_compliance](http://www.dell.com/regulatory_compliance).

Emner:

- Før jobben
- Fremgangsmåte

### Før jobben

- 1 Ta av bunndekslet.
- 2 Ta ut batteriet.
- 3 Ta av bakdekslet.
- 4 Ta ut trådløskortet.
- 5 Følg fremgangsmåten fra trinn 1 til trinn 17 i **Ta av datamaskinbasen**.
- 6 Ta av skjermenheten.

### Fremgangsmåte

- 1 Bruk fingertuppene til forsiktig å lirke opp kantene på skjermrammen.
- 2 Vær forsiktig, og bruk en plastspiss til å lirke opp de utvendige hjørnene på skjermrammen.
- 3 Lirk skjermrammen forsiktig løs fra skjermenheten.
- 4 Løft skjermrammen av skjermenheten.

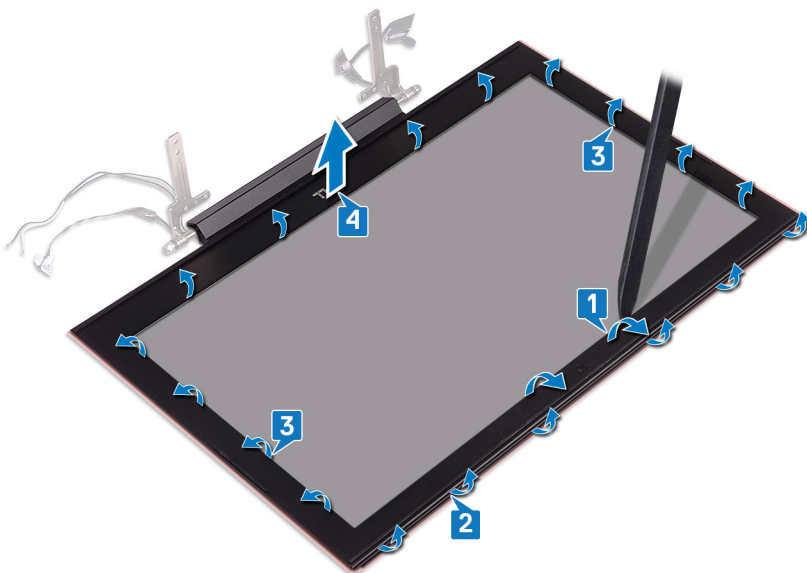



## Sette på skjermrammen

**⚠ ADVARSEL:** Før du gjør noe arbeid inne i datamaskinen, må du lese sikkerhetsinformasjonen som fulgte med datamaskinen, og følge trinnene i [Før du arbeider inne i datamaskinen](#). Etter at du har arbeidet inne i datamaskinen, må du følge instruksjonene i [Etter du arbeider inne i datamaskinen](#). Hvis du vil ha mer informasjon om gode sikkerhetsrutiner, kan du gå til nettsiden på [www.dell.com/regulatory\\_compliance](http://www.dell.com/regulatory_compliance).

Emner:

- Fremgangsmåte
- Etter jobben

### Fremgangsmåte

Juster skjermrammen etter det bakre skjermdekslet, og klikk skjermrammen forsiktig på plass.

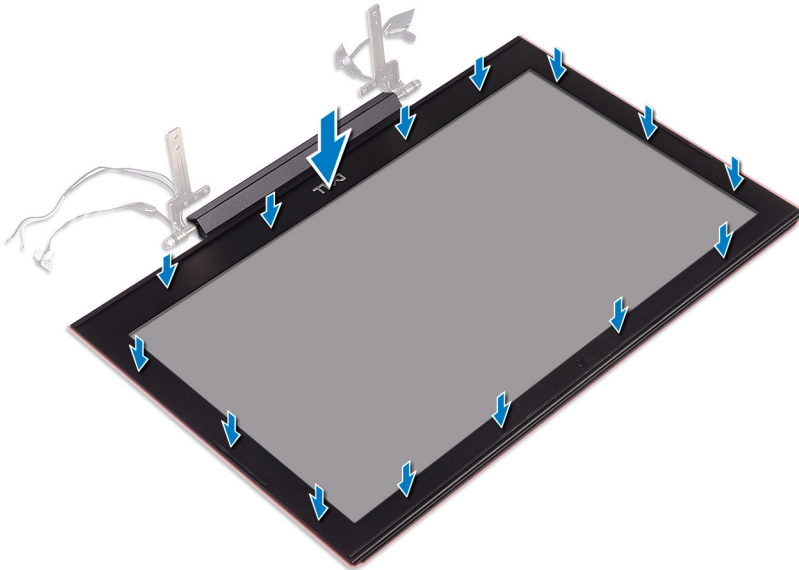

### Etter jobben

- 1 Sett på [skjermerheten](#).
- 2 Følg fremgangsmåten fra trinn 7 til trinn 23 i [Sette på datamaskinbasen](#).
- 3 Sett inn [trådløskortet](#).
- 4 Sett på det [bakre dekslet](#).
- 5 Sett inn [batteriet](#).
- 6 Sett på [bunndekslet](#).

# Ta av skjermhengslene

**⚠ ADVARSEL:** Før du gjør noe arbeid inne i datamaskinen, må du lese sikkerhetsinformasjonen som fulgte med datamaskinen, og følge trinnene i **Før du arbeider inne i datamaskinen**. Etter at du har arbeidet inne i datamaskinen, må du følge instruksjonene i **Etter du arbeider inne i datamaskinen**. Hvis du vil ha mer informasjon om gode sikkerhetsrutiner, kan du gå til nettsiden på [www.dell.com/regulatory\\_compliance](http://www.dell.com/regulatory_compliance).

Emner:

- Før jobben
- Fremgangsmåte

## Før jobben

- 1 Ta av bunndekslet.
- 2 Ta ut batteriet.
- 3 Ta av bakdekslet.
- 4 Ta ut trådløskortet.
- 5 Følg fremgangsmåten fra trinn 1 til trinn 17 i [Ta av datamaskinbasen](#).
- 6 Ta av skjermenheten.
- 7 Ta av skjermrammen.

## Fremgangsmåte

- 1 Fest teipen som fester skjermhengselen til skjermens bakdeksel.

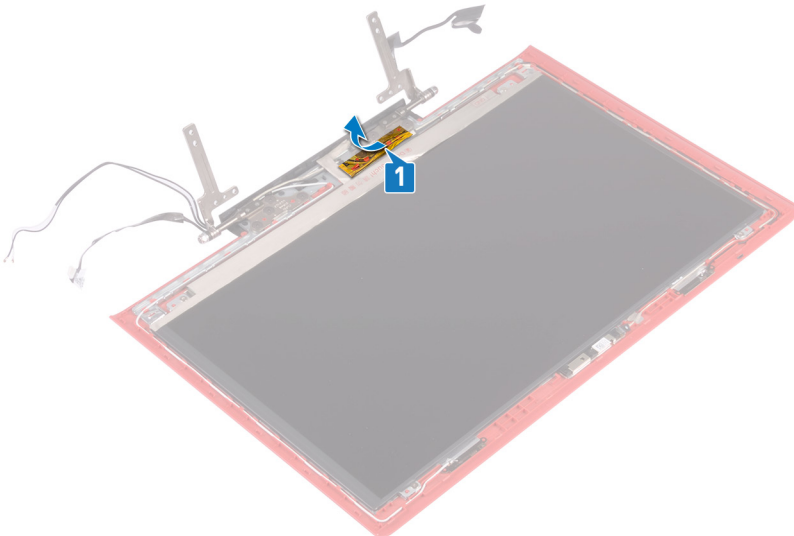

- 2 Fjern de åtte skruene (M2,5x2,5) som fester skjermhengslene til skjermens bakdeksel.
- 3 Løft skjermhengslene av skjermens bakdeksel.

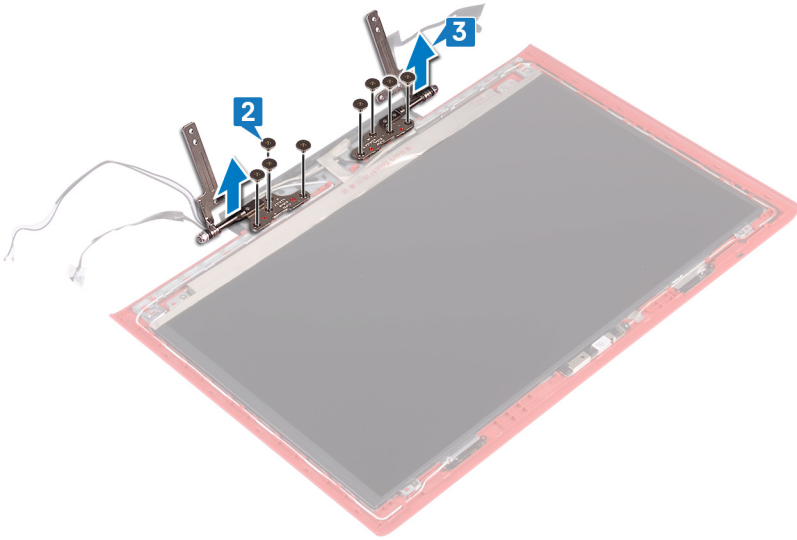

## Sette på skjermhengslene

**⚠ ADVARSEL:** Før du gjør noe arbeid inne i datamaskinen, må du lese sikkerhetsinformasjonen som fulgte med datamaskinen, og følge trinnene i **Før du arbeider inne i datamaskinen**. Etter at du har arbeidet inne i datamaskinen, må du følge instruksjonene i **Etter du arbeider inne i datamaskinen**. Hvis du vil ha mer informasjon om gode sikkerhetsrutiner, kan du gå til nettsiden på [www.dell.com/regulatory\\_compliance](http://www.dell.com/regulatory_compliance).

Emner:

- Fremgangsmåte
- Etter jobben

### Fremgangsmåte

- 1 Juster skruehullene på skjermhengslene etter skruehullene på skjermens bakdeksel.
- 2 Sett inn de åtte skruene (M2,5x2,5) som fester skjermhengslene til skjermens bakdeksel.

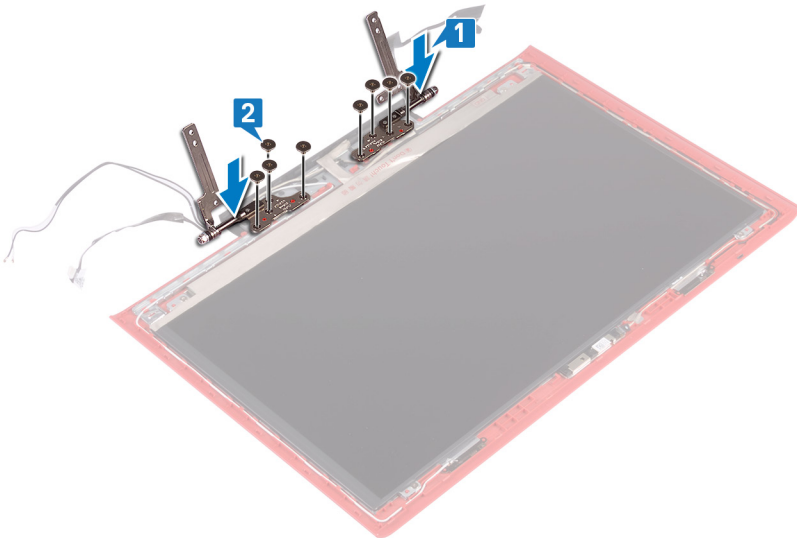

- 3 Fest teipen som fester skjermhengselen til skjermens bakdeksel.

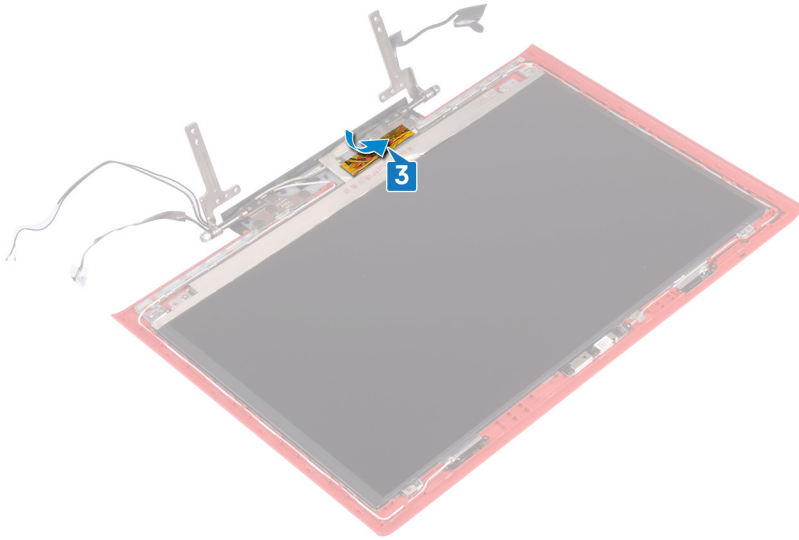

## Etter jobben

- 1 Sett på [skjermrammen](#).
- 2 Sett på [skjermet](#).
- 3 Følg fremgangsmåten fra trinn 7 til trinn 23 i [Sette på datamaskinbasen](#).
- 4 Sett inn [trådløskortet](#).
- 5 Sett på det [bakre dekslet](#).
- 6 Sett inn [batteriet](#).
- 7 Sett på [bunndekselet](#).

# Ta av skjermpanelet

**⚠ ADVARSEL:** Før du gjør noe arbeid inne i datamaskinen, må du lese sikkerhetsinformasjonen som fulgte med datamaskinen, og følge trinnene i **Før du arbeider inne i datamaskinen**. Etter at du har arbeidet inne i datamaskinen, må du følge instruksjonene i **Etter du arbeider inne i datamaskinen**. Hvis du vil ha mer informasjon om gode sikkerhetsrutiner, kan du gå til nettsiden på [www.dell.com/regulatory\\_compliance](http://www.dell.com/regulatory_compliance).

Emner:

- Før jobben
- Fremgangsmåte

## Før jobben

- 1 Ta av bunndekslet.
- 2 Ta ut batteriet.
- 3 Ta av bakdekslet.
- 4 Ta ut trådløskortet.
- 5 Følg fremgangsmåten fra trinn 1 til trinn 17 i [Ta av datamaskinbasen](#).
- 6 Ta av skjermenheten.
- 7 Ta av skjermrammen.

## Fremgangsmåte

- 1 Fjern de fire skruene (m2x2,5) som fester skjermpanelet til skjermens bakdeksel.
- 2 Løft skjermpanelet forsiktig, og snu det opp-ned.

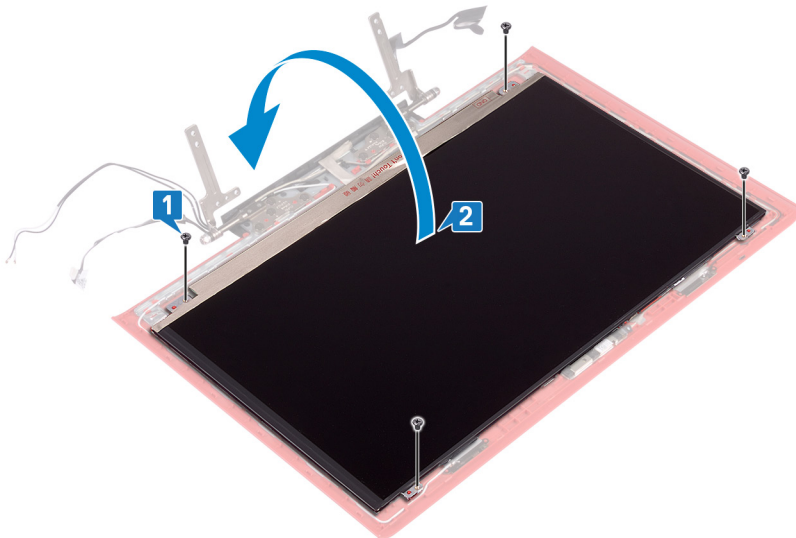

- 3 Fjern teipen som fester skjermkabelen til skjermpanelet.
- 4 Åpne låsen, og koble skjermkabelen fra skjermpanelet.
- 5 Løft skjermen ut av skjermens baksdeksel.

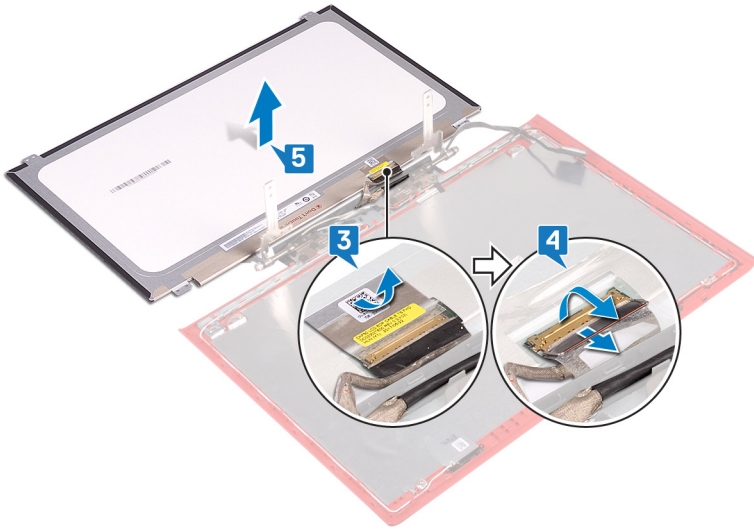

## Sette på skjermpanelet

**⚠ ADVARSEL:** Før du gjør noe arbeid inne i datamaskinen, må du lese sikkerhetsinformasjonen som fulgte med datamaskinen, og følge trinnene i **Før du arbeider inne i datamaskinen**. Etter at du har arbeidet inne i datamaskinen, må du følge instruksjonene i **Etter du arbeider inne i datamaskinen**. Hvis du vil ha mer informasjon om gode sikkerhetsrutiner, kan du gå til nettsiden på [www.dell.com/regulatory\\_compliance](http://www.dell.com/regulatory_compliance).

Emner:

- Fremgangsmåte
- Etter jobben

### Fremgangsmåte

- 1 Skyv skjermkabelen inn i kontakten på skjermpanelet, og lukk låsen for å feste kabelen.
- 2 Fest teipen som fester skjermkabelen til skjermpanelet.

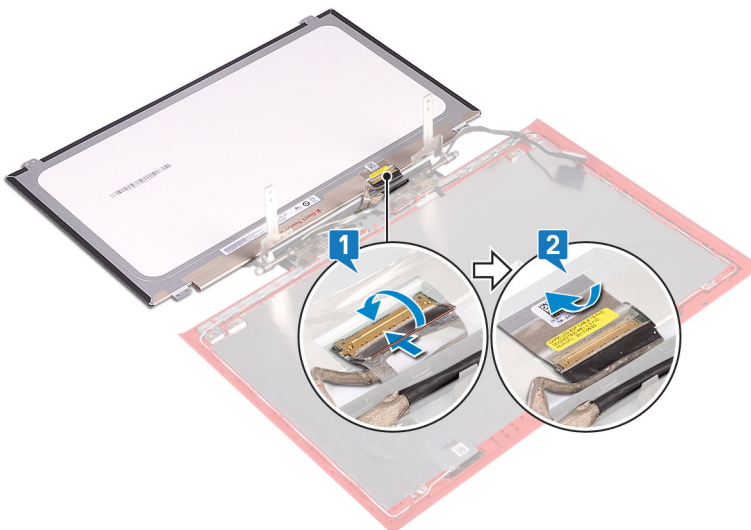

- 3 Snu skjermpanelet, og plasser det forsiktig på skjermens bakdeksel.
- 4 Juster skru hullene på skjermpanelet etter skru hullene på skjermens bakdeksel.
- 5 Skru ut de fire skruene (M2x2,5) som fester skjermpanelet til skjermens bakdeksel.

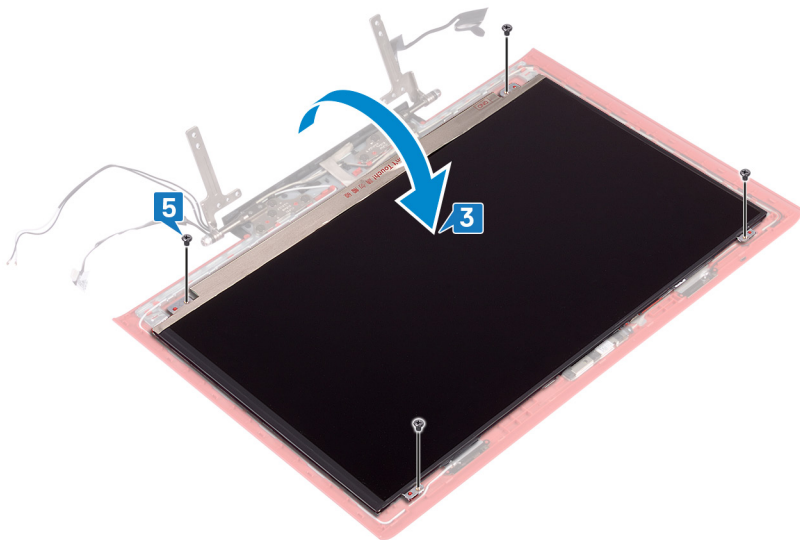

## Etter jobben

- 1 Sett på [skjermrammen](#).
- 2 Sett på [skjermenheten](#).
- 3 Følg fremgangsmåten fra trinn 7 til trinn 23 i [Sette på datamaskinbasen](#).
- 4 Sett inn [trådløskortet](#).
- 5 Sett på det [bakre dekslet](#).
- 6 Sett inn [batteriet](#).
- 7 Sett på [bunndekselet](#).

## Fjerne skjermkabelen

**⚠ ADVARSEL:** Før du gjør noe arbeid inne i datamaskinen, må du lese sikkerhetsinformasjonen som fulgte med datamaskinen, og følge trinnene i **Før du arbeider inne i datamaskinen**. Etter at du har arbeidet inne i datamaskinen, må du følge instruksjonene i **Etter du arbeider inne i datamaskinen**. Hvis du vil ha mer informasjon om gode sikkerhetsrutiner, kan du gå til nettsiden på [www.dell.com/regulatory\\_compliance](http://www.dell.com/regulatory_compliance).

Emner:

- Før jobben
- Fremgangsmåte

### Før jobben

- 1 Ta av bunndekslet.
- 2 Ta ut batteriet.
- 3 Ta av bakdekselet.
- 4 Ta ut trådløskortet.
- 5 Følg fremgangsmåten fra trinn 1 til trinn 17 i **Ta av datamaskinbasen**.
- 6 Ta av skjermenheten.
- 7 Ta av skjermrammen.
- 8 Fjern skjermpanelet.

### Fremgangsmåte

- 1 Noter deg hvordan antennekabelen er lagt, og ta skjermkabelen ut av kabelføringen på skjermens bakdeksel og antenneenheten.
- 2 Løft skjermkabelen av skjermens bakdeksel og antenneenheten.

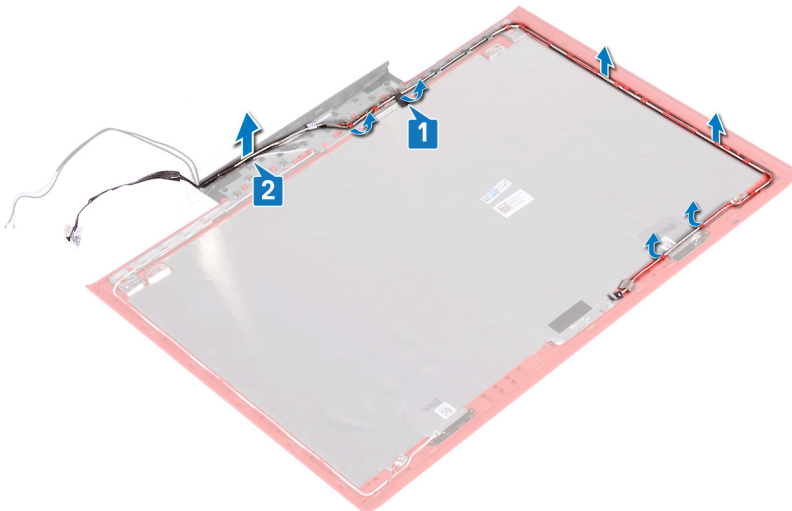

## Sette inn skjermkabelen

**⚠ ADVARSEL:** Før du gjør noe arbeid inne i datamaskinen, må du lese sikkerhetsinformasjonen som fulgte med datamaskinen, og følge trinnene i **Før du arbeider inne i datamaskinen**. Etter at du har arbeidet inne i datamaskinen, må du følge instruksjonene i **Etter du arbeider inne i datamaskinen**. Hvis du vil ha mer informasjon om gode sikkerhetsrutiner, kan du gå til nettsiden på [www.dell.com/regulatory\\_compliance](http://www.dell.com/regulatory_compliance).

Emner:

- Fremgangsmåte
- Etter jobben

### Fremgangsmåte

- 1 Juster skjermkabelen på skjermens bakdeksel og antenneenheten.
- 2 Før skjermkabelen gjennom kabelføringene på skjermens bakdeksel og antenneenheten.

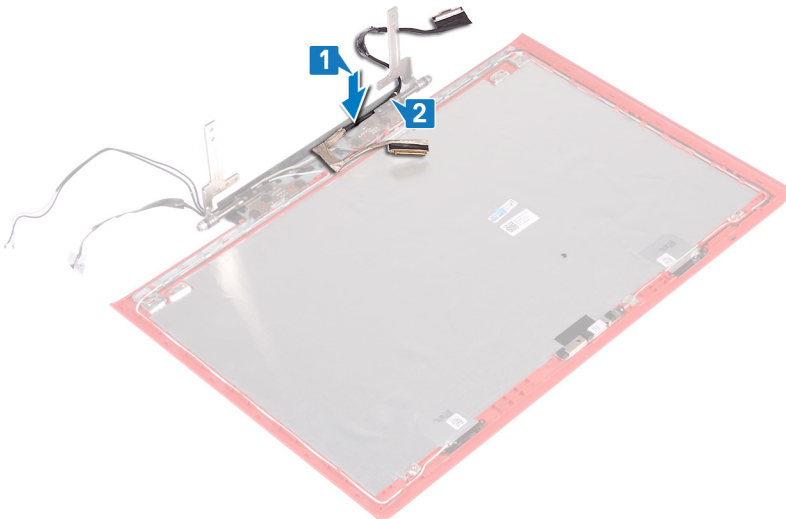

- 3 Fest teipen som fester skjermkabelen til skjermens bakdeksel og antenneenheten.

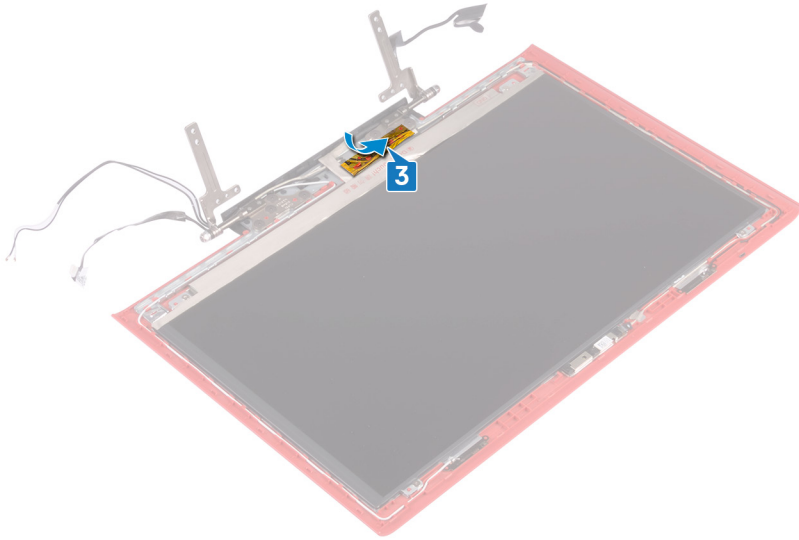

## Etter jobben

- 1 Sett på plass [skjermpanelet](#).
- 2 Sett på [skjermmrammen](#).
- 3 Sett på [skjermerheten](#).
- 4 Følg fremgangsmåten fra trinn 7 til trinn 23 i [Sette på datamaskinbasen](#).
- 5 Sett inn [trådløskortet](#).
- 6 Sett på det [bakre dekslet](#).
- 7 Sett inn [batteriet](#).
- 8 Sett på [bunndekselet](#).

# Fjerne kameraet

**⚠ ADVARSEL:** Før du gjør noe arbeid inne i datamaskinen, må du lese sikkerhetsinformasjonen som fulgte med datamaskinen, og følge trinnene i **Før du arbeider inne i datamaskinen**. Etter at du har arbeidet inne i datamaskinen, må du følge instruksjonene i **Etter du arbeider inne i datamaskinen**. Hvis du vil ha mer informasjon om gode sikkerhetsrutiner, kan du gå til nettsiden på [www.dell.com/regulatory\\_compliance](http://www.dell.com/regulatory_compliance).

Emner:

- Før jobben
- Fremgangsmåte

## Før jobben

- 1 Ta av bunndekslet.
- 2 Ta ut batteriet.
- 3 Ta av bakdekselet.
- 4 Ta ut trådløskortet.
- 5 Følg fremgangsmåten fra trinn 1 til trinn 7 i [Ta av datamaskinbasen](#).
- 6 Ta av skjermenheten.
- 7 Ta av skjermrammen.
- 8 Fjern skjermpanelet.

## Fremgangsmåte

- 1 Bruk plastspissen for å lirke kameraet av skjermens bakdeksel og antenneenheten.
- 2 Løft opp låsen, og koble kamerakabelen fra kameraet.
- 3 Trekk kameraet av skjermens bakdeksel og antenneenheten.

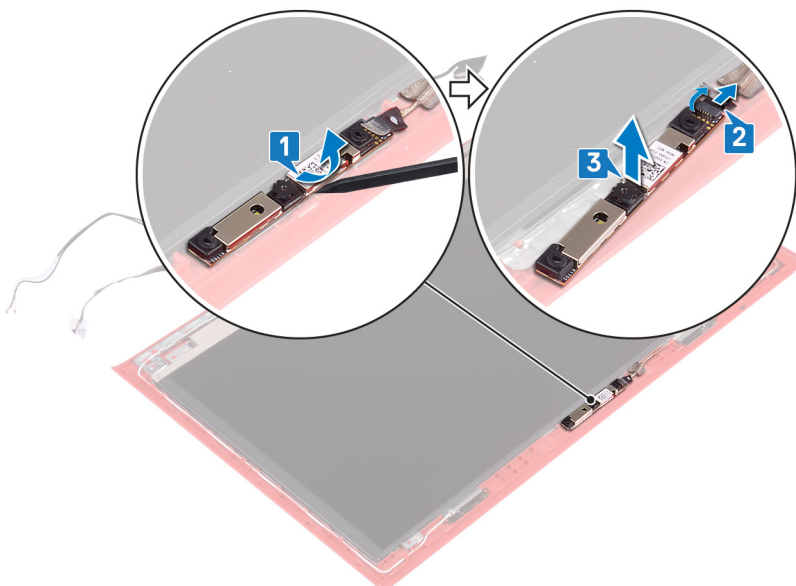

## Sette inn kameraet

**⚠ ADVARSEL:** Før du gjør noe arbeid inne i datamaskinen, må du lese sikkerhetsinformasjonen som fulgte med datamaskinen, og følge trinnene i [Før du arbeider inne i datamaskinen](#). Etter at du har arbeidet inne i datamaskinen, må du følge instruksjonene i [Etter du arbeider inne i datamaskinen](#). Hvis du vil ha mer informasjon om gode sikkerhetsrutiner, kan du gå til nettsiden på [www.dell.com/regulatory\\_compliance](http://www.dell.com/regulatory_compliance).

Emner:

- [Fremgangsmåte](#)
- [Etter jobben](#)

### Fremgangsmåte

- 1 Juster kameraet etter justeringspinnene på skjermens bakdeksel og antenneenheten, og fest kameraet.
- 2 Koble kamerakabelen til kameraet, og lukk låsen for å feste kabelen.

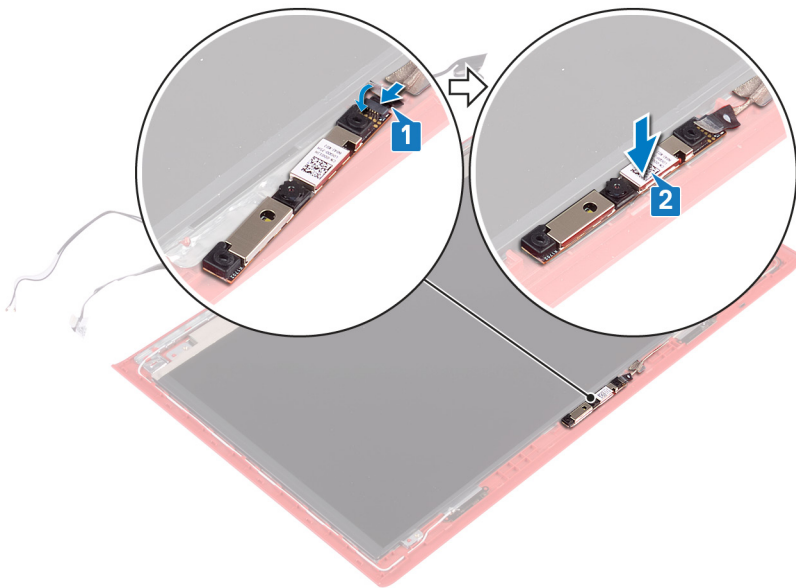

### Etter jobben

- 1 Sett på plass [skjermpanelet](#).
- 2 Sett på [skjermrammen](#).
- 3 Sett på [skjermenheten](#).
- 4 Følg fremgangsmåten fra trinn 7 til trinn 23 i [Sette på datamaskinbasen](#).
- 5 Sett inn [trådløskortet](#).
- 6 Sett på det [bakre dekslet](#).
- 7 Sett inn [batteriet](#).
- 8 Sett på [bunndekselet](#).

# Fjerne skjermens bakdeksel og antenneenheten

**⚠ ADVARSEL:** Før du gjør noe arbeid inne i datamaskinen, må du lese sikkerhetsinformasjonen som fulgte med datamaskinen, og følge trinnene i **Før du arbeider inne i datamaskinen**. Etter at du har arbeidet inne i datamaskinen, må du følge instruksjonene i **Etter du arbeider inne i datamaskinen**. Hvis du vil ha mer informasjon om gode sikkerhetsrutiner, kan du gå til nettsiden på [www.dell.com/regulatory\\_compliance](http://www.dell.com/regulatory_compliance).

Emner:

- Før jobben
- Fremgangsmåte

## Før jobben

- 1 Ta av [bunndekslet](#).
- 2 Ta ut [batteriet](#).
- 3 Ta ut [trådløskortet](#).
- 4 Ta av [bakdekselet](#).
- 5 Følg fremgangsmåten fra trinn 1 til trinn 17 i [Ta av datamaskinbasen](#).
- 6 Ta av [skjermenheten](#).
- 7 Ta av [skjermrammen](#).
- 8 Ta av [skjermhengslene](#).
- 9 Fjern [skjermpanelet](#).
- 10 Fjern [skjermkabelen](#).
- 11 Ta ut [kameraet](#).

## Fremgangsmåte

- 1 Trekk av teipen som fester kamerakabelen til skjermens bakdeksel og antenneenheten.
- 2 Noter deg hvordan kamerakabelen er lagt, og ta kamerakabelen ut av kabelføringen på skjermens bakdeksel og antenneenheten.

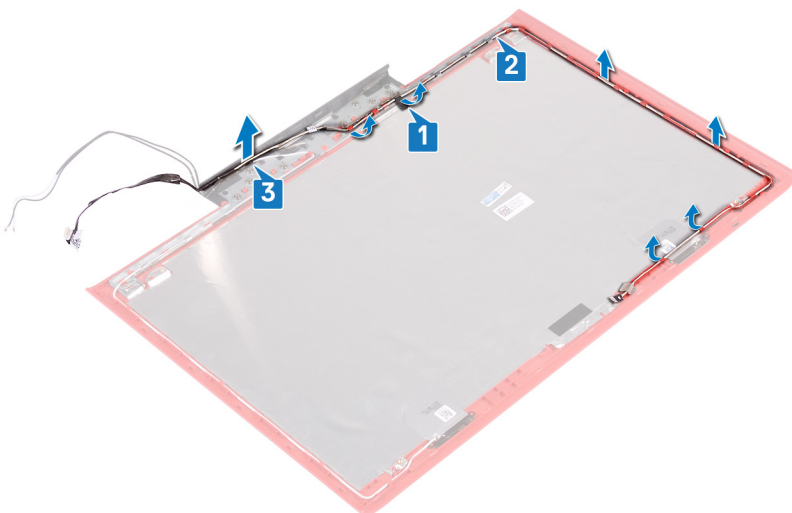

- 3 Etter at trinnene ovenfor er utført, sitter vi igjen med skjermens bakdeksel og antenneenheten.



# Sette på skjermens bakdeksel og antenneenheten

**⚠ ADVARSEL:** Før du gjør noe arbeid inne i datamaskinen, må du lese sikkerhetsinformasjonen som fulgte med datamaskinen, og følge trinnene i [Før du arbeider inne i datamaskinen](#). Etter at du har arbeidet inne i datamaskinen, må du følge instruksjonene i [Etter du arbeider inne i datamaskinen](#). Hvis du vil ha mer informasjon om gode sikkerhetsrutiner, kan du gå til nettsiden på [www.dell.com/regulatory\\_compliance](http://www.dell.com/regulatory_compliance).

Emner:

- Fremgangsmåte
- Etter jobben

## Fremgangsmåte

- 1 Før kamerakabelen gjennom kabelføringene på skjermens bakdeksel og antenneenheten.
- 2 Fest teipen som fester kamerakabelen til skjermens bakdeksel og antenneenheten.

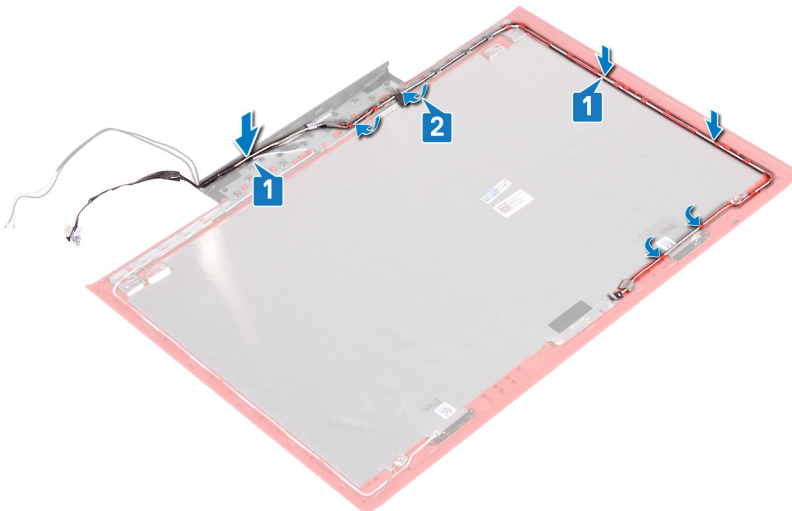

## Etter jobben

- 1 Sett inn [kameraet](#).
- 2 Sett inn [skjermkabelen](#).
- 3 Sett på plass [skjermpanelet](#).
- 4 Sett på plass [skjermhengslene](#).
- 5 Sett på [skjermrammen](#).
- 6 Sett på [skjermenheten](#).
- 7 Følg fremgangsmåten fra trinn 7 til trinn 23 i [Sette på datamaskinbasen](#).
- 8 Sett på det [bakre dekslet](#).
- 9 Sett inn [trådløskortet](#).
- 10 Sett inn [batteriet](#).
- 11 Sett på [bunndekselet](#).

## Laste ned drivere

### Laste ned lyddriveren

- 1 Slå på datamaskinen.
- 2 Gå til [www.dell.com/support](http://www.dell.com/support).
- 3 Oppgi service-ID-en til datamaskinen, og klikk deretter på **Submit**.

**MERK:** Hvis du ikke har service-ID-en, kan du bruke den automatiske søkefunksjonen eller finne datamaskinmodellen manuelt.

- 4 Klikk på **Drivers & Downloads**.
- 5 Klikk på knappen **Detect Drivers**.
- 6 Les gjennom og godta vilkårene for å bruke **SupportAssist**, og klikk deretter på **Continue**.
- 7 Ved behov begynner datamaskinen å laste ned og installere **SupportAssist**.

**MERK:** Les gjennom instruksjonene på skjermen for å få nettleserspesifikke instruksjoner.

- 8 Klikk på **View Drivers for My System**.
- 9 Klikk på **Download and Install** for å laste ned og installere alle driveroppdateringene for datamaskinen.
- 10 Velg et sted å lagre filene.
- 11 Hvis du blir bedt om det, må du godkjenne forespørsler fra **User Account Control** for å kunne utføre endringer på systemet.
- 12 Applikasjonen installerer alle drivere og oppdateringer som er funnet.

**MERK:** Ikke alle filer kan installeres automatisk. Gå gjennom installasjonssammendraget for å finne ut om det er nødvendig med manuell installering.

- 13 Klikk på **Category** for å laste ned og installere manuelt.
- 14 Klikk på **Audio** i rullegardinlisten.
- 15 Klikk på **Download** for å laste ned lyddriveren for datamaskinen.
- 16 Når nedlastingen er ferdig, går du til mappen der du lagret filen med lyddriveren.
- 17 Dobbeltklikk på ikonet til lyddriverfilen, og følg veiledningen på skjermen for å installere driveren.

**Tabell 3. Lydkontroller før og etter installasjon**

Før installasjon	Etter installasjon
<ul style="list-style-type: none"> <li>▼ Sound, video and game controllers               <ul style="list-style-type: none"> <li>⚠ Audio Device on High Definition Audio Bus</li> <li>NVIDIA Virtual Audio Device (Wave Extensible) (WDM)</li> <li>Realtek Audio</li> </ul> </li> </ul>	<ul style="list-style-type: none"> <li>▼ Sound, video and game controllers               <ul style="list-style-type: none"> <li>Intel(R) Display Audio</li> <li>NVIDIA Virtual Audio Device (Wave Extensible) (WDM)</li> <li>Realtek Audio</li> </ul> </li> </ul>

### Laste ned skjermkortdriveren

- 1 Slå på datamaskinen.
- 2 Gå til [www.dell.com/support](http://www.dell.com/support).
- 3 Oppgi service-ID-en til datamaskinen, og klikk deretter på **Submit**.

**MERK:** Hvis du ikke har service-ID-en, kan du bruke den automatiske søkefunksjonen eller finne datamaskinmodellen manuelt.

- 4 Klikk på **Drivers & Downloads**.
- 5 Klikk på knappen **Detect Drivers**.
- 6 Les gjennom og godta vilkårene for å bruke **SupportAssist**, og klikk deretter på **Continue**.
- 7 Ved behov begynner datamaskinen å laste ned og installere **SupportAssist**.







**MERK:** Les gjennom instruksjonene på skjermen for å få nettleserspesifikke instruksjoner.

- 8 Klikk på **View Drivers for My System**.
- 9 Klikk på **Download and Install** for å laste ned og installere alle driveroppdateringene for datamaskinen.
- 10 Velg et sted å lagre filene.
- 11 Hvis du blir bedt om det, må du godkjenne forespørsler fra **User Account Control** for å kunne utføre endringer på systemet.
- 12 Applikasjonen installerer alle drivere og oppdateringer som er funnet.

**MERK:** Ikke alle filer kan installeres automatisk. Gå gjennom installasjonssammendraget for å finne ut om det er nødvendig med manuell installering.

- 13 Klikk på **Category** for å laste ned og installere manuelt.
- 14 Klikk på **Video** i rullegardinlisten.
- 15 Klikk på **Download** for å laste ned grafikkdriveren for datamaskinen.
- 16 Når nedlastingen er ferdig, går du til mappen der du lagret filen med grafikkdriveren.
- 17 Dobbeltklikk på ikonet til grafikkdriverfilen, og følg veiledningen på skjermen for å installere driveren.

**Tabell 4. Skjermadaptere før og etter installasjon**

Før installasjon	Etter installasjon
<ul style="list-style-type: none"> <li>▼  Display adapters               <ul style="list-style-type: none"> <li> NVIDIA GeForce GTX 1060 with Max-Q Design</li> <li> Video Controller (VGA Compatible)</li> </ul> </li> </ul>	<ul style="list-style-type: none"> <li>▼  Display adapters               <ul style="list-style-type: none"> <li> Intel(R) UHD Graphics 630</li> <li> NVIDIA GeForce GTX 1060 with Max-Q Design</li> </ul> </li> </ul>

## Laste ned USB-driveren

- 1 Slå på datamaskinen.
- 2 Gå til [www.dell.com/support](http://www.dell.com/support).
- 3 Oppgi service-ID-en til datamaskinen, og klikk deretter på **Submit**.

**MERK:** Hvis du ikke har service-ID-en, kan du bruke den automatiske søkefunksjonen eller finne datamaskinmodellen manuelt.

- 4 Klikk på **Drivers & Downloads**.
- 5 Klikk på knappen **Detect Drivers**.
- 6 Les gjennom og godta vilkårene for å bruke **SupportAssist**, og klikk deretter på **Continue**.
- 7 Ved behov begynner datamaskinen å laste ned og installere **SupportAssist**.

**MERK:** Les gjennom instruksjonene på skjermen for å få nettleserspesifikke instruksjoner.

- 8 Klikk på **View Drivers for My System**.
- 9 Klikk på **Download and Install** for å laste ned og installere alle driveroppdateringene for datamaskinen.
- 10 Velg et sted å lagre filene.
- 11 Hvis du blir bedt om det, må du godkjenne forespørsler fra **User Account Control** for å kunne utføre endringer på systemet.
- 12 Applikasjonen installerer alle drivere og oppdateringer som er funnet.

**MERK:** Ikke alle filer kan installeres automatisk. Gå gjennom installasjonssammendraget for å finne ut om det er nødvendig med manuell installering.

- 13 Klikk på **Category** for å laste ned og installere manuelt.
- 14 Klikk på **Chipset** i rullegardinlisten.

- 15 Klikk på **Download** for å laste ned USB-driveren for datamaskinen.
- 16 Gå til mappen der du lagret USB-driveren etter at nedlastingen er ferdig.
- 17 Dobbeltklikk på ikonet til USB-driverfilen, og følg veiledningen på skjermen for å installere driveren.

## Laste ned brikkesettdriveren

- 1 Slå på datamaskinen.
- 2 Gå til [www.dell.com/support](http://www.dell.com/support).
- 3 Oppgi service-ID-en til datamaskinen, og klikk deretter på **Submit**.

**MERK:** Hvis du ikke har service-ID-en, kan du bruke den automatiske søkefunksjonen eller finne datamaskinmodellen manuelt.

- 4 Klikk på **Drivers & Downloads**.
- 5 Klikk på knappen **Detect Drivers**.
- 6 Les gjennom og godta vilkårene for å bruke **SupportAssist**, og klikk deretter på **Continue**.
- 7 Ved behov begynner datamaskinen å laste ned og installere **SupportAssist**.

**MERK:** Les gjennom instruksjonene på skjermen for å få nettleserspesifikke instruksjoner.

- 8 Klikk på **View Drivers for My System**.
- 9 Klikk på **Download and Install** for å laste ned og installere alle driveroppdateringene for datamaskinen.
- 10 Velg et sted å lagre filene.
- 11 Hvis du blir bedt om det, må du godkjenne forespørsler fra **User Account Control** for å kunne utføre endringer på systemet.
- 12 Applikasjonen installerer alle drivere og oppdateringer som er funnet.

**MERK:** Ikke alle filer kan installeres automatisk. Gå gjennom installasjonssammendraget for å finne ut om det er nødvendig med manuell installering.

- 13 Klikk på **Category** for å laste ned og installere manuelt.
- 14 Klikk på **Chipset** i rullegardinlisten.
- 15 Klikk på **Download** for å laste ned den riktige brikkesettdriveren for datamaskinen.
- 16 Når nedlastingen er ferdig, går du til mappen der du lagret filen med brikkesettdriveren.
- 17 Dobbeltklikk på ikonet til brikkesettdriverfilen, og følg veiledningen på skjermen for å installere driveren.

## Laste ned nettverksdriveren

- 1 Slå på datamaskinen.
- 2 Gå til [www.dell.com/support](http://www.dell.com/support).
- 3 Oppgi service-ID-en til datamaskinen, og klikk deretter på **Submit**.

**MERK:** Hvis du ikke har service-ID-en, kan du bruke den automatiske søkefunksjonen eller finne datamaskinmodellen manuelt.

- 4 Klikk på **Drivers & Downloads**.
- 5 Klikk på knappen **Detect Drivers**.
- 6 Les gjennom og godta vilkårene for å bruke **SupportAssist**, og klikk deretter på **Continue**.
- 7 Ved behov begynner datamaskinen å laste ned og installere **SupportAssist**.

**MERK:** Les gjennom instruksjonene på skjermen for å få nettleserspesifikke instruksjoner.

- 8 Klikk på **View Drivers for My System**.
- 9 Klikk på **Download and Install** for å laste ned og installere alle driveroppdateringene for datamaskinen.
- 10 Velg et sted å lagre filene.
- 11 Hvis du blir bedt om det, må du godkjenne forespørsler fra **User Account Control** for å kunne utføre endringer på systemet.
- 12 Applikasjonen installerer alle drivere og oppdateringer som er funnet.

**ⓘ MERK:** Ikke alle filer kan installeres automatisk. Gå gjennom installasjonssammendraget for å finne ut om det er nødvendig med manuell installering.

- 13 Klikk på **Category** for å laste ned og installere manuelt.
- 14 Klikk på **Network** i rullegardinlisten.
- 15 Klikk på **Download** for å laste ned nettverksdriveren for datamaskinen.
- 16 Lagre filen, og når nedlastingen er fullført, går du til mappen der filen til nettverksdriveren er lagret.
- 17 Dobbeltklikk på ikonet til nettverksdriverfilen, og følg instruksjonene på skjermen.

## Laste ned mediedriveren for minnekortleseren

- 1 Slå på datamaskinen.
- 2 Gå til [www.dell.com/support](http://www.dell.com/support).
- 3 Klikk på **Product Support (Produktstøtte)**, oppgi servicekoden til datamaskinen, og klikk på **Submit (Send)**.

**ⓘ MERK:** Hvis du ikke har datamaskinens servicekode, kan du bruke funksjonen automatisk påvisning eller manuelt søk etter datamaskinmodellen.

- 4 Klikk på **Drivers & downloads (Drivere og nedlastinger) > Find it myself (Finn det selv)**.
- 5 Bla nedover på siden, og utvid **Chipset (Brikkesett)**.
- 6 Klikk på **Download (Last ned)** for å laste ned driveren til mediekortleseren for datamaskinen.
- 7 Gå til mappen der du lagret filen med kortet til kortleserdriveren etter at nedlastingen er ferdig.
- 8 Klikk to ganger på ikonet til driverfilen for kortleseren, og følg veiledningen på skjermen.

# Systemoppsett

**ⓘ | MERK:** Avhengig av datamaskinen og enhetene som er installert, er det mulig at noen av elementene i denne listen ikke vises.

Emner:

- [Oppstartsrekkefølge](#)
- [Navigeringstaster](#)
- [Oversikt over BIOS](#)
- [Gå inn i BIOS-oppsettprogrammet](#)
- [Alternativer i systemoppsett](#)

## Oppstartsrekkefølge

Boot Sequence (Oppstartsrekkefølge) gjør at du kan hoppe over oppstartsrekkefølgen som er definert i systemoppsettet, og starte opp direkte på en bestemt enhet (for eksempel optisk stasjon eller harddisk). Under selvtesten ved oppstart (POST), når Dell-logoen vises, kan du:

- Åpne systemkonfigurasjon ved å trykke på F2-tasten
- Åpne en engangsoppstartsmeny ved å trykke på F12-tasten

Engangsoppstartsmenyen viser enhetene som du kan starte fra, inkludert et alternativ for diagnostisering. Alternativene i oppstartsmenyen er:

- Removable Drive (ekstern flyttbar stasjon) (hvis tilgjengelig)
- STXXXX Drive (stasjon STXXXX)

**ⓘ | MERK:** XXX angir SATA-nummeret.

- Optical Drive (optisk stasjon) (hvis tilgjengelig)
- SATA-harddisk (hvis tilgjengelig)
- Diagnostikk

**ⓘ | MERK:** Hvis du velger **Diagnostics**, vil du bli presentert med **ePSA diagnostics-skjermen**.

Skjermen med oppstartsekvensen gir deg også muligheten til å gå inn på systemoppsettet.

## Navigeringstaster

**ⓘ | MERK:** Når det gjelder de fleste av alternativene på systemoppsettet, så blir de endringene du gjør registrert, men de vil ikke gjelde før etter at du har startet systemet på nytt.

Taster	Navigasjon
Opp-pil	Går til forrige felt.
Ned-pil	Går til neste felt.
Enter	Brukes til å velge en verdi i det valgte feltet (hvis mulig), eller følge en kobling i et felt.
Mellomromstast	Utvider eller slår sammen en nedtrekkslistem hvis tilgjengelig.

Taster	Navigasjon
Tab	Flytter markøren til neste fokusområde. <b>i</b> <b>MERK:</b> Gjelder bare standard grafisk visning.
Esc	Går til forrige side helt til du til hovedmenyen. Trykke på Esc i hovedskjerm bildet viser en melding som ber deg lagre ev. endringer og starte systemet på nytt.

## Oversikt over BIOS

**⚠ FORSIKTIG:** Hvis du ikke er en erfaren datamaskinbruker, bør du ikke endre innstillingene i BIOS-oppsettprogrammet. Noen endringer kan gjøre at datamaskinen ikke fungerer som den skal.

**i** **MERK:** Før du endrer BIOS-oppsettprogrammet, anbefales du å skrive ned informasjonen på skjerm bildet for BIOS-oppsettprogrammet for fremtidig referanse.

Bruk BIOS-oppsettprogrammet til følgende formål:

- Få informasjon om maskinvaren som er installert på datamaskinen, for eksempel størrelse på RAM, harddisk og så videre.
- Andre systemkonfigurasjonsinformasjon.
- Fastsette eller endre et alternativ som kan velges av brukeren, som brukerpasord, type harddisk som er installert, og aktivere eller deaktivere basisenheter.

## Gå inn i BIOS-oppsettprogrammet

- 1 Slå på (eller omstart) datamaskinen.
- 2 Mens DELL-logoen vises under POST venter du til F2-ledeteksten vises. Trykk deretter umiddelbart på F2.

**i** **MERK:** F2-ledeteksten indikerer at tastaturet har initialisert. Denne ledeteksten kan vises svært raskt, derfor må du se etter den. Trykk deretter på F2. Hvis du trykker på F2 før F2-ledeteksten, blir dette tastetrykket borte. Hvis du venter for lenge og operativsystemlogoen vises, skal du fortsette å vente til du ser skrivebordet. Slå deretter av datamaskinen, og prøv på nytt.

## Aktivere eller deaktivere USB i BIOS-installasjonsprogrammet

- 1 Slå på eller start datamaskinen på nytt.
- 2 Trykk på F2 når du ser DELL-logoen på skjermen for å gå inn i BIOS-installasjonsprogrammet. BIOS-installasjonsprogrammet vises.
- 3 I venstre rute velger du **Innstillinger** > **Systemkonfigurasjon** > **USB-konfigurasjon**. USB-konfigurasjonen vises i høyre rute.
- 4 Velg eller fjern markeringen for **Aktiver ekstern USB-port** i avmerkingsboksen for å aktivere eller deaktivere den.
- 5 Lagre innstillingene i BIOS-installasjonsprogrammet, og avslutt.

## Identifisere harddisken i BIOS-installasjonsprogrammet

- 1 Slå på eller start datamaskinen på nytt.
- 2 Trykk på F2 når du ser DELL-logoen på skjermen for å gå inn i BIOS-installasjonsprogrammet. En liste med harddisker vises under **Systeminformasjon** i gruppen **Generell**.

# Kontrollere systemets minne i BIOS-installasjonsprogrammet

- 1 Slå på eller start datamaskinen på nytt.
- 2 Trykk på F2 når du ser DELL-logoen på skjermen for å gå inn i BIOS-installasjonsprogrammet.
- 3 Velg **Settings (Innstillinger) > General (Generelt) > System Information (Systeminformasjon)** i venstre rute. Minneinformasjonen vises i høyre rute.

## Alternativer i systemoppsett

**ⓘ | MERK:** Avhengig av datamaskinen og enhetene som er installert, er det mulig at noen av elementene i denne listen ikke vises.

**Tabell 5. Systemoppsettalternativer - Systeminformasjonmeny**

### Generell systeminformasjon

#### Systeminformasjon

BIOS Version (BIOS-versjon)	Viser versjonsnummeret for BIOS.
Service Tag (servicemerke)	Viser datamaskinens servicekode
Asset Tag (gjenstandsmerke)	Viser datamaskinens utstyrskode.
Ownership Tag (eierskapsmerke)	Viser datamaskinens eiermerke.
Manufacture Date (produksjonsdato)	Viser datamaskinens produksjonsdato.
Ownership Date (eierdato)	Viser datamaskinens eierdato.
Express Service Code (ekspressservicekode)	Viser datamaskinens ekspressservicekode.

#### Memory Information

Memory Installed (installert minne)	Viser det totale datamaskinminnet som er installert.
Memory Available (tilgjengelig minne)	Viser det totale datamaskinminnet som er tilgjengelig.
Memory Speed (minnehastighet)	Viser minnehastigheten.
Memory Channel Mode (minnekanalmodus)	Indikerer enkeltkanals- eller tokanalsmodus.
Memory Technology (minneteknologi)	Viser teknologien som brukes for minnet.
DIMM A size (DIMM A-størrelse)	Viser DIMM A-størrelse.
DIMM B size (DIMM B-størrelse)	Viser DIMM B-størrelse.

#### Processorinformasjon

Processor Type (prosessortype)	Viser prosessortypen.
Core Count (antall kjerner)	Viser antall kjerner på prosessoren.
Processor ID (prosessor-ID)	Vider prosessorens identifikasjonskode.
Current Clock Speed (gjeldende klokkehastighet)	Viser gjeldende prosessorklokkehastighet.
Minimum Clock Speed (minimum klokkehastighet)	Viser minimum prosessorklokkehastighet.
Maximum Clock Speed (maksimum klokkehastighet)	Viser prosessorens maksimale prosessorklokkehastighet.
Processor L2 Cache (L2-buffer for prosessor)	Viser størrelsen på prosessorens L2-buffer.

## Generell systeminformasjon

Processor L3 Cache (L3-buffer for prosessor)	Viser størrelsen på prosessorens L3-buffer.
HT Capable (HT-kapasitet)	Viser om prosessoren har HyperThreading (HT)-kapasitet.
64-Bit Technology (64-bit teknologi)	Viser om 64-bit teknologi brukes.

### Enhetsinformasjon

SATA-0	Viser SATA-0 enhetsinformasjon til datamaskinen.
SATA-2	Viser SATA-2 enhetsinformasjon til datamaskinen.
M. 2 PCIe SSD-0	Viser M.2 PCIe SSD-informasjon til datamaskinen.
Video Controller (videokontroller)	Viser datamaskinens type videokontroller
dGPU videokontroller	Viser diskret grafikkinformasjon til datamaskinen.
Video BIOS Version (Video BIOS-versjon)	Viser video-BIOS-versjon til datamaskinen.
Video Memory (videominne)	Viser videominneinformasjon til datamaskinen.
Panel Type (skjermtype)	Viser datamaskinens paneltype.
Native Resolution (standardoppløsning)	Viser datamaskinens opprinnelige oppløsning.
Audio Controller (lydkontroller)	Viser informasjon om datamaskinens lydkontroller
Wi-Fi Device (trådløs enhet)	Viser trådløshetsinformasjon til datamaskinen.
Bluetooth Device (Bluetooth-enhet)	Viser bluetoothenhetsinformasjon til datamaskinen.
	Viser informasjon om batteritilstand.

### Batteriinformasjon

#### Boot Sequence (oppstartsrekkefølge)

Boot Sequence (oppstartsrekkefølge)	Viser oppstartsrekkefølgen.
Boot List Option (oppstartsalternativer)	Viser de tilgjengelige oppstartsalternativene.

#### Avanserte oppstartsalternativer

Enable Legacy Option ROMs (tillat alternativet for gamle ROM)	Aktiver eller deaktiver alternativet med gamle ROM.
Enable UEFI Network Stack (tillat UEFI-nettverksstabel)	Aktiver eller deaktiver UEFI-nettverksstabel.

#### UEFI-oppstartsbanesikkerhet

Aktiver eller deaktiver systemet for å be brukeren om å angi administratorpassordet når vedkommende skal starte en UEFI-oppstartsbane fra F12-oppstartsmenyen.

#### Date/Time (dato/klokkeslett)

Viser gjeldende dato i formatet MM/DD/ÅÅ og gjeldende klokkeslett i formatet TT:MM:SS AM/PM.

Tabell 6. Systemoppsettalternativer - Systemkonfigurasjonsmeny

## System Configuration (Systemkonfigurasjon)

<b>SATA Operation (SATA-drift)</b>	Konfigurerer driftsmodus til den integrerte SATA-harddiskkontrolleren.
<b>Diskstasjoner</b>	Aktiver eller deaktiver ulike stasjoner på systemet.
<b>SMART Reporting (SMART-rapportering)</b>	Aktiver eller deaktiver SMART-rapportering under oppstart av systemet.
<b>USB-konfigurasjon</b>	
Enable Boot Support (tillat oppstartsstøtte)	Aktiver eller deaktiver oppstart fra USB-enheter for masselagring, for eksempel en harddisk, optisk stasjon og USB-stasjon.
Enable External USB Port (tillat ekstern USB-port)	Aktiver eller deaktiver oppstart fra USB-masselagringsenheter koblet til en ekstern USB-port.
<b>USB PowerShare</b>	Aktiver eller deaktiver lading av eksterne enheter via USB PowerShare-porten.

## System Configuration (Systemkonfigurasjon)

<b>Audio (lyd)</b>	Aktiver eller deaktiver den innebygde lydkontrolleren.
<b>Keyboard Illumination (tastaturbelysning)</b>	Konfigurerer driftsmodusen til tastaturlysfunksjonen.
<b>Keyboard Backlight with AC (tastaturbakgrunnsbelysning med nettstrøm)</b>	Aktiver eller deaktiver tastaturbaklys.
<b>Miscellaneous Devices (ulike enheter)</b>	Aktiver eller deaktiver ulike innebygde enheter.
Enable Camera (Aktiver kamera)	Aktiverer eller deaktiver kameraet.
Enable Secure Digital (SD) Card (tillat Secure Digital (SD)-kort)	Aktiver eller deaktiver SD-kortet

Tabell 7. Systemoppsettalternativer - Videomeny

### Skjermkort

LCD Brightness (LCD-lysstyrke)	Brukes til å angi lysstyrken uavhengig av batteri og nettstrøm.
--------------------------------	---

Tabell 8. Systemoppsettalternativer - Sikkerhetsmeny

### Security (Sikkerhet)

Strong Password (sterkt passord)	Aktiver eller deaktiver sterke passord.
Password Configuration (passordkonfigurasjon)	Kontrollerer minimum og maksimum antall tegn som tillates for administrator- og systempassord.
Password Bypass (forbikoble passord)	Kan brukes til å forbikoble System (Boot)-passordet og det interne HDD-passordet når systemet startes på nytt.
Password Change (passordendring)	Aktiver eller deaktiver endringer i system- og harddiskpassordene når administratorpassordet er angitt.
Non-Admin Setup Changes (tillat at andre enn admin endrer passord)	Brukes til å bestemme om endringer i oppsettalternativet tillates når et administratorpassord er lagt inn.
UEFI Capsule Firmware Updates (fastvareoppdatering med UEFI-kapsel)	Aktiver eller deaktiver BIOS-oppdateringer gjennom UEFI-kapselen med oppdateringspakker.
PTT Security (PTT-sikkerhet)	Aktiver eller deaktiver Trusted PTT (Platform Module)-synligheten for operativsystemet.
Computrace(R)	Aktiver eller deaktiver BIOS-modulgrensesnittet for den valgfrie Computrace-tjenesten fra Absolute Software.
CPU XD Support (CPU XD-støtte)	Aktiver eller deaktiver prosessoren Execute Disable-modus.
Admin Setup Lockout (oppsettutestengelse)	Brukes til å hindre brukere i å gå til oppsettet når et administratorpassord er angitt.

Tabell 9. Systemoppsettalternativer - Sikker oppstartmeny

### Sikker oppstart

Secure Boot Enable (aktivering av sikker oppstart)	Aktiver eller deaktiver funksjonen sikker oppstart.
<b>Expert Key Management</b>	
Expert Key Management	Aktiver eller deaktiver Expert Key Management.
Custom Mode Key Management (egendefinert Expert Key Management)	Velg egendefinerte verdier for Expert key Management.

**Tabell 10. Systemoppsettalternativer - Intel Software Guard Extensions-meny**

### Intel Software Guard Extensions

Intel SGX Enable (tillat Intel SGX)	Aktiver eller deaktiver Intel Software Guard Extensions.
Enclave Memory Size (minnestørrelse)	Angi Intel Software Guard Extensions Enclave Reservere-minnestørrelse.

### Ytelse

Multi Core Support (støtte for flere kjerner)	Aktiver flere kjerner. Standard: Enabled (Aktivert).
Intel SpeedStep	Aktiver eller deaktiver Intel Speedstep-teknologi. Standard: Enabled (Aktivert).

**i** **MERK: Hvis dette er aktivert, justeres prosessorens klokkehastighet og kjernespenning dynamisk på grunnlag av prosessorbelastningen.**

C-States Control (dvaletilstandskontroll)	Aktiver eller deaktiver ekstra dvaletilstander for prosessoren. Standard: Enabled (Aktivert).
Intel TurboBoost	Aktiverer eller deaktiver prosessorens modus for Intel TurboBoost. Standard: Enabled (Aktivert).
HyperThread control (HT-kontroll)	Aktivere eller deaktivere HyperThreading i prosessoren. Standard: Enabled (Aktivert).

### Strømadministrasjon

AC Behavior	Gjør at systemet kan slås på automatisk når AC settes inn.
Enable Intel Speed Shift Technology (aktiver Intel Speed Shift-teknologi)	Aktivere eller deaktivere Intel Speed Shift-teknologi.
Auto On Time (tid for automatisk start)	Brukes til å stille datamaskinen slik at den slås på automatisk hver dag eller på et forhåndsvalgt tidspunkt. Dette alternativet kan bare konfigureres Auto On Time (Automatisk tid på) står på Everyday (Hver dag), Weekdays (Hverdager) or Selected Days (Valgte dager). Standard: Disabled (Deaktivert).
USB Wake Support (støtte for USB-reakivering)	Brukes til å velge at USB-enheter skal kunne vekke datamaskinen fra ventestatus.
Advanced Battery Charge Configuration (konfigurering av avansert batterilading)	Aktiver avansert konfigurering av batterilading fra begynnelsen av dagen til en angitt arbeidsperiode.
Primary Battery Charge Configuration (konfigurering av primær batterilading)	Angi de primære batteriladingsinnstillingene med en forhåndsvalgt tilpasset ladestart og -stopp. Standard: Adaptiv.

### POST-funksjoner

Adapter Warnings (adaptervarsler)	Aktiver adaptervarsler. Standard: Enabled (Aktivert).
Numlock Enable	Aktivere eller deaktivere Num Lock. Standardinnstilling: Aktivert NumLock.
Fn Lock Options (Fn Lock-alternativer)	Aktivere eller deaktivere Fn lock-modus.
Fastboot	Aktiver for å angi hastigheten til oppstartsprosessen. Standard: Grundig.

## Intel Software Guard Extensions

Extend BIOS POST Time	Konfigurere ekstra forsinkelse før oppstart.
Fullskjerm-logo	Aktivere eller deaktivere full skjerm-logo.
Advarsler og feil	Velg en handling når du får en advarsel eller feilmelding.

**Tabell 11. Systemoppsettalternativer - Støtte for virtualisering-meny**

### Virtualiseringsstøtte

Virtualization (virtualisering)	Angir om en virtuell maskinmonitor (VMM) kan benytte de ekstra maskinvaremulighetene som følger med Intel Virtualization Technology.
VT for Direct I/O (VT for direkte I/U)	Angir om en VMM (Virtual Machine Monitor) kan bruke de ekstra maskinvarefunksjonene i Intel Virtualization Technology for direkte I/U.

**Tabell 12. Systemoppsettalternativer - Trådløsmeny**

### Trådløs

Wireless Switch (trådløs bryter)	Bestemmer hvilke trådløse enheter som kan styres med den trådløse bryteren.
Wireless Device Enable (tillat trådløs enhet)	Aktivere eller deaktivere interne trådløse enheter.

**Tabell 13. Systemoppsettalternativer - Vedlikeholdsmeny**

### Vedlikehold

Service Tag (servicemerke)	Viser systemets servicekode.
Asset Tag (gjenstandsmerke)	Lage et system-gjenstandsmerke.
BIOS Downgrade (BIOS-nedgradering)	Styrer blinking i systemets fastvare til forrige revisjoner.
Data Wipe (slett data)	Brukes for å trygt slette data fra alle interne lagringsenheter.
BIOS Recovery (BIOS-gjenoppretting)	Anvendes av brukeren til å gjenopprette fra enkelte ødelagte BIOS betingelser fra en gjenoppretingsfil på brukerens primære harddisk eller en ekstern USB-nøkkel.

**Tabell 14. Systemoppsettalternativer - Systemloggmeny**

### Systemlogger

BIOS Events (BIOS-hendelser)	Viser BIOS-hendelser.
Thermal Events (termiske hendelser)	Viser termiske hendelser.
Power Events (strømhendelser)	Viser strømhendelser.

**Tabell 15. Systemoppsettalternativer - SupportAssist Systemoppløsning**

### SupportAssist System Resolution (systemoppløsningen for SupportAssist)

Auto OS Recovery Threshold (automatisk gjenoppretingsnivå for OS)	Kontroller automatisk oppstartsflyt for SupportAssist-systemoppløsningskonsoll og for Dell OS-gjenoppretingsverktøy.
SupportAssist OS Recovery (SupportAssist OS-gjenoppretting)	Aktivere eller deaktivere oppstartsflyten til SupportAssist OS-gjenoppretingsverktøyet i tilfelle visse systemfeil.

## Flash-oppdatere BIOS

Det kan være nødvendig å flash-oppdatere BIOS når en oppdatering er tilgjengelig, eller når hovedkortet er blitt skiftet ut. Slik Flash-oppdaterer du BIOS:

- 1 Slå på datamaskinen.
- 2 Gå til [www.dell.com/support](http://www.dell.com/support).
- 3 Klikk på **Product Support (Produktstøtte)**, oppgi servicekoden til datamaskinen, og klikk på **Submit (Send)**.

**MERK:** Hvis du ikke har datamaskinens servicekode, kan du bruke funksjonen automatisk påvisning eller manuelt søk etter datamaskinmodellen.

- 4 Klikk på **Drivers & downloads (Drivere og nedlastinger) > Find it myself (Finn det selv)**.
- 5 Velg operativsystemet som er installert på din datamaskin.
- 6 Bla nedover på siden, og utvid **BIOS**.
- 7 Klikk på **Download File (Last ned fil)** for å laste ned den siste versjonen av BIOS til datamaskinen.
- 8 Gå til mappen der du lagret BIOS-oppdateringsfilen etter at nedlastingen er ferdig.
- 9 Dobbeltklikk på ikonet til oppdateringsfilen for BIOSen, og følg veiledningen på skjermen.

## Flash-oppdatere BIOS (USB-nøkkel)

- 1 Følg fremgangsmåten fra trinn 1 til trinn 7 i "Flash-oppdatere BIOS" for å laste ned den nyeste programfilen for BIOS-oppsett.
- 2 Lag en oppstartbar USB-stasjon. For mer informasjon se kunnskapsbaseartikkel [SLN143196](https://www.dell.com/support/sln/1143196) på [www.dell.com/support](http://www.dell.com/support).
- 3 Kopier BIOS-installasjonsfilen til den oppstartbare USB-stasjonen.
- 4 Koble den oppstartbare USB-stasjonen til datamaskinen som trenger BIOS-oppdateringen.
- 5 Start datamaskinen på nytt og trykk **F12** når Dell-logoen vises på skjermen.
- 6 Start opp til USB-stasjonen fra **engangsoppstartsmenyen**.
- 7 Skriv inn filnavnet til BIOS-oppsettprogrammet og trykk **Enter**.
- 8 **BIOS-oppdateringsverktøyet** vises. Følg anvisningene på skjermen for å fullføre BIOS-oppdateringen.

## Enhanced Pre-Boot System Assessment (ePSA)-diagnostikk

**⚠ FORSIKTIG:** Bruk ePSA-diagnostikken for å teste bare din datamaskin. Bruk av dette programmet sammen med andre datamaskiner kan føre til ugyldige resultater eller feilmeldinger.

ePSA-diagnostikk (også kjent som systemdiagnostikk) utfører en komplett kontroll av maskinvaren. ePSA er en del av BIOS, og startes internt av BIOS. Den innebygde systemdiagnostikken byr på et sett med valgmuligheter for spesielle enhetsgrupperinger eller enheter som gjør at du kan:

- Kjøre testene automatisk eller i et interaktivt modus
- Repetere testene
- Vise eller lagre testresultatene
- Utføre grundige tester for å introdusere flere testalternativer, som kan gi mer informasjon om enheten(e) med problemer
- Se på statusmeldinger som informerer deg om testene blir utført vellykket

- Se på feilmeldinger som informerer deg om problemer som oppstod under testing

**ⓘ | MERK: Noen av testene for spesielle enheter krever brukermedvirkning. Sørg alltid for å være til stede ved datamaskinen når de diagnostiske testene utføres.**

Se [Dell EPSA-diagnostikk 3.0](#) for mer informasjon.

## Kjøre ePSA-diagnostikk

- 1 Slå på datamaskinen.
- 2 Når datamaskinen starter opp, må du trykke på F12 når du ser Dell-logoen.
- 3 På oppstartsmenyen må du velge alternativet **Diagnostics (diagnostikk)**.
- 4 Klikk på pilen nederst i venstre hjørne.  
Diagnostikkforsiden vises.
- 5 Klikk på pilen nederst i høyre hjørne for å gå til sideoversikten.  
Elementene oppdages, er oppført.
- 6 Hvis du ønske å kjøre diagnostiske tester på en spesiell enhet, må du trykke på Esc, og klikke på **Yes (Ja)** for å stoppe den diagnostiske testen.
- 7 Velg deretter enheten på venstre pane og klikk deretter **Run Tests (kjør tester)**.
- 8 Hvis det er noen problemer, vises feilkodene.  
Noter deg feilkoden og valideringsnummeret og ta kontakt med Dell.

## Systemets diagnoselamper

### Statuslys for strøm og batteri / Lys for harddiskaktivitet

Viser statusen på batterilading eller harddiskaktivitet.

**ⓘ | MERK: Trykk på Fn+H for å veksle dette lyset mellom strøm og lys for batteristatus og harddiskaktivitet.**

### Aktivitetenslampe for harddisk

Slår på når datamaskinen leser fra eller skriver til harddisken.

**ⓘ | MERK: Harddiskens aktivitetenslampe støttes bare på datamaskiner som leveres med harddisk.**

### Strøm- og batteristatuslampe

Indikerer strøm- og batteriladestatus

**Lyser hvit** - Strømadapteren er koblet til, og batteriet er mer enn 5 % ladet.

**Gult** - Datamaskinen kjører på batteri, og batteriet er mindre enn 5 % ladet.

### Av

- Strømadapteren er koblet til og batteriet er fulladet.
- Datamaskinen kjører på batteri, og batteriet er mer enn 5% ladet.
- Datamaskinen er i hvilemodus, dvalemodus eller slått av

Strøm og batteri-statuslampen blinker gult sammen med pipekoder som indikerer feil.

For eksempel, strøm og batteristatuslampen blinker gult to ganger etterfulgt av en pause, og deretter blinker hvitt tre ganger etterfulgt av en pause. Dette 2,3 mønsteret fortsetter til datamaskinen er slått av som indikerer at ingen minne eller RAM er oppdaget.

Følgende tabell viser ulike lysmønstre og beskriver hva de indikerer.

Tabell 16. Diagnostikk

Lysmønster	Problembeskrivelse
2,1	CPU-feil
2,2	Hovedkort: BIOS- og ROM-feil
2,3	Finner ikke noe minne eller RAM
2,4	Minne- eller RAM-feil
2,5	Ugyldig minne som er installert
2,6	Hovedkort- eller brikkesettfeil
2,7	LCD-feil
3,1	CMOS-batterifeil
3,2	PCI eller skjermkort eller brikke mislyktes
3,3	Gjenopprettingsbilde ikke funnet
3,4	Gjenopprettingsbilde funnet, men ugyldig
3,5	Strømsekvensering mislyktes
3,6	Flash-feil oppdaget av SBIOS
3,7	ME error (datafeil)

**Statuslampe for kamera:** Indikerer om kameraet er i bruk.

- Lyser hvit - kameraet er i bruk.
- Av - Kameraet er ikke i bruk.

**Caps Lock status lys:** Indikerer om Caps Lock er aktivert eller deaktivert.

- Lyser hvit - Caps Lock er aktivert.
- Av - Caps Lock deaktivert.

## Strømsyklus i Wi-Fi

Hvis datamaskinen ikke er i stand til å få tilgang til internett på grunn av Wi-Fi tilkoblingsproblemer, kan det utføres en Wi-Fi strømsyklusprosedyre. Følgende prosedyre viser hvordan du gjennomfører en Wi-Fi strømsyklus:

**ⓘ | MERK: Noen Internett-leverandører har en modem/ruter-kombinasjonsenhet.**

- 1 Slå av datamaskinen.
- 2 Slå av modemmet.
- 3 Slå av den trådløse ruterer.
- 4 Vent i 30 sekunder.
- 5 Slå på den trådløse ruterer.
- 6 Slå på modemmet.
- 7 Slå på datamaskinen.

## Fjerne reststrøm

Reststrøm er statisk elektrisitet som blir værende på datamaskinen selv etter at er slått av og batteriet har blitt fjernet. Følgende prosedyre viser hvordan du fjerner reststrøm:

- 1 Slå av datamaskinen.
- 2 Ta av [bunndekslet](#).

- 3 Trykk og hold inne av- og på-knappen i 15 sekunder for fjerne reststrømmen.
- 4 Sett på [bunndekselet](#).
- 5 Slå på datamaskinen.

## Få hjelp og kontakte Dell

### Selvhjelpsressurer

Du kan finne informasjon og få hjelp om Dells produkter og tjenester ved bruk av disse elektroniske selvhjelpsressursene:

#### Tabell 17. Selvhjelpsressurer

Informasjon om Dells produkter og tjenester

[www.dell.com](http://www.dell.com)

Dell Help & Support (hjelp og støtte)-app



Tips



Kontakt kundestøtte

I Windows-søk skriver du inn `Contact Support` og trykker på Enter.

Online-hjelp for operativsystemet

[www.dell.com/support/windows](http://www.dell.com/support/windows)

[www.dell.com/support/linux](http://www.dell.com/support/linux)

Feilsøkinginformasjon, bruksanvisninger, oppsettsinstruksjoner, produktspesifikasjoner, tekniske hjelpeblogger, drivere, programvareoppdateringer osv.

[www.dell.com/support](http://www.dell.com/support)

Artikler i Dells kunnskapsbase for en rekke problemstillinger.

- 1 Gå til [www.dell.com/support](http://www.dell.com/support).
- 2 Skriv inn emne eller nøkkelord i **Search (søkefeltet)**.
- 3 Klikk på **Search (Søk)** for å finne relaterte artikler.

Lær om og gjør deg kjent med følgende informasjon om produktet ditt:

Se *Me and My Dell (Meg og min Dell)* på [www.dell.com/support/manuals](http://www.dell.com/support/manuals).

- Produktspesifikasjoner
- Operativsystem
- Sette opp og bruke produktet
- Sikkerhetskopiering av data
- Feilsøking og diagnostikk
- Fabrik- og systemgjenoppretting
- BIOS-informasjon

For å finne *Me and My Dell (Meg og min Dell)* som er relevante for produktet, finn produktet ved å gjøre ett av følgende:

- Velg **Detect Product (Oppdag produkt)**.
- Finn produktet i rullegardinmenyen under **View Products (Vis produkter)**.
- Skriv inn **Service Tag number (servicemerkenummer)** eller **Product ID (produkt-ID)** i søkelinjen.

### Kontakte Dell

Se [www.dell.com/contactdell](http://www.dell.com/contactdell) for å kontakte Dell om salg, teknisk støtte eller problemer i forbindelse med kundetjenester.

**ⓘ MERK:** Tilgjengelighet varierer etter land og produkt, og noen tjenester er kanskje ikke tilgjengelige i ditt land.

**ⓘ MERK:** Hvis du ikke har en aktiv Internett-tilkobling, kan du finne kontaktinformasjon på fakturaen, følgeseddelen, regningen eller i Dells produktkatalog.

