

Dell G5 15

Manuale di servizio



Messaggi di N.B., Attenzione e Avvertenza

 **N.B.:** un messaggio N.B. (Nota Bene) indica informazioni importanti che contribuiscono a migliorare l'utilizzo del prodotto.

 **ATTENZIONE:** Un messaggio di ATTENZIONE indica un danno potenziale all'hardware o la perdita di dati, e spiega come evitare il problema.

 **AVVERTENZA:** Un messaggio di AVVERTENZA indica un rischio di danni materiali, lesioni personali o morte.

© 2018 Dell Inc. o sue affiliate. Tutti i diritti riservati. Dell, EMC e gli altri marchi sono marchi commerciali di Dell Inc. o delle sue sussidiarie. Gli altri marchi possono essere marchi dei rispettivi proprietari.

1 Prima di intervenire sui componenti interni del computer	9
Operazioni preliminari.....	9
Istruzioni di sicurezza.....	9
Strumenti consigliati.....	10
Elenco viti.....	10
2 Dopo aver effettuato interventi sui componenti interni del computer	12
3 Rimozione del coperchio della base	13
Procedura.....	13
4 Ricollocamento del coperchio della base	15
Procedura.....	15
5 Rimozione della batteria	17
Prerequisiti.....	17
Procedura.....	17
6 Ricollocamento della batteria	18
Procedura.....	18
Post-requisiti.....	18
7 Rimozione dei moduli di memoria	19
Prerequisiti.....	19
Procedura.....	19
8 Ricollocamento dei moduli di memoria	21
Procedura.....	21
Post-requisiti.....	21
9 Rimozione dell'unità a stato solido	22
Prerequisiti.....	22
Procedura.....	22
10 Ricollocamento dell'unità a stato solido	23
Procedura.....	23
Post-requisiti.....	23
11 Rimozione della batteria pulsante	24
Prerequisiti.....	24
Procedura.....	24
12 Ricollocamento della batteria pulsante	25
Procedura.....	25

Post-requisiti.....	25
13 Rimozione della scheda per reti senza fili.....	26
Prerequisiti.....	26
Procedura.....	26
14 Ricollocamento della scheda per reti senza fili.....	28
Procedura.....	28
Post-requisiti.....	29
15 Rimozione del coperchio posteriore.....	30
Prerequisiti.....	30
Procedura.....	30
16 Ricollocamento del coperchio posteriore.....	31
Procedura.....	31
Post-requisiti.....	31
17 Rimozione del disco rigido.....	32
Prerequisiti.....	32
Procedura.....	32
18 Ricollocamento del disco rigido.....	34
Procedura.....	34
Post-requisiti.....	35
19 Rimozione della base del computer.....	36
Prerequisiti.....	36
Procedura.....	36
20 Ricollocamento della base del computer.....	40
Procedura.....	40
Post-requisiti.....	42
21 Rimozione della scheda dell'indicatore di stato.....	43
Prerequisiti.....	43
Procedura.....	43
22 Ricollocamento della scheda dell'indicatore di stato.....	44
Procedura.....	44
Post-requisiti.....	44
23 Rimozione degli altoparlanti.....	45
Prerequisiti.....	45
Procedura.....	45
24 Ricollocamento degli altoparlanti.....	46
Procedura.....	46

Post-requisiti.....	46
25 Rimozione della scheda di sistema.....	47
Prerequisiti.....	47
Procedura.....	47
26 Ricollocamento della scheda di sistema.....	50
Procedura.....	50
Post-requisiti.....	52
Inserimento del numero di servizio nel BIOS.....	52
27 Rimozione della porta dell'adattatore di alimentazione.....	53
Prerequisiti.....	53
Procedura.....	53
28 Ricollocamento della porta dell'adattatore di alimentazione.....	54
Procedura.....	54
Post-requisiti.....	54
29 Rimozione del gruppo dissipatore di calore.....	55
Prerequisiti.....	55
Procedura.....	55
30 Ricollocamento del gruppo dissipatore di calore.....	57
Procedura.....	57
Post-requisiti.....	57
31 Rimozione della scheda del pulsante di Accensione.....	58
Prerequisiti.....	58
Procedura.....	58
32 Ricollocamento della scheda del pulsante di Accensione.....	60
Procedura.....	60
Post-requisiti.....	61
33 Rimozione della scheda del lettore di impronta digitale.....	62
Prerequisiti.....	62
Procedura.....	62
34 Ricollocamento della scheda del lettore di impronta digitale.....	63
Procedura.....	63
Post-requisiti.....	63
35 Rimozione del touchpad.....	64
Prerequisiti.....	64
Procedura.....	64
36 Ricollocamento del touchpad.....	65

Procedura.....	65
Post-requisiti.....	65
37 Rimozione del gruppo dello schermo.....	66
Prerequisiti.....	66
Procedura.....	66
38 Ricollocamento del gruppo dello schermo.....	68
Procedura.....	68
Post-requisiti.....	69
39 Rimozione della tastiera.....	70
Prerequisiti.....	70
Procedura.....	70
40 Ricollocamento della tastiera.....	72
Procedura.....	72
Post-requisiti.....	73
Piegatura dei cavi della tastiera.....	73
41 Rimozione del supporto per i polsi.....	75
Prerequisiti.....	75
Procedura.....	75
42 Ricollocamento del supporto per i polsi.....	77
Procedura.....	77
Post-requisiti.....	77
43 Rimozione della cornice dello schermo.....	78
Prerequisiti.....	78
Procedura.....	78
44 Ricollocamento della cornice dello schermo.....	80
Procedura.....	80
Post-requisiti.....	80
45 Rimozione dei cardini dello schermo.....	81
Prerequisiti.....	81
Procedura.....	81
46 Ricollocamento dei cardini dello schermo.....	83
Procedura.....	83
Post-requisiti.....	84
47 Rimozione del pannello dello schermo.....	85
Prerequisiti.....	85
Procedura.....	85

48 Ricollocamento del pannello dello schermo.....	87
Procedura.....	87
Post-requisiti.....	88
49 Rimozione del cavo dello schermo.....	89
Prerequisiti.....	89
Procedura.....	89
50 Ricollocamento del cavo dello schermo.....	90
Procedura.....	90
Post-requisiti.....	91
51 Rimozione della fotocamera.....	92
Prerequisiti.....	92
Procedura.....	92
52 Ricollocamento della fotocamera.....	94
Procedura.....	94
Post-requisiti.....	94
53 Rimozione del gruppo coperchio posteriore dello schermo e antenna.....	96
Prerequisiti.....	96
Procedura.....	96
54 Ricollocamento del coperchio posteriore dello schermo e antenna.....	98
Procedura.....	98
Post-requisiti.....	98
55 Download dei driver.....	100
Download del driver audio.....	100
Download del driver grafico.....	100
Download del driver USB.....	101
Download del driver del chipset.....	102
Download del driver di rete.....	102
Scaricare il driver del lettore di schede multimediali.....	103
56 Installazione di sistema.....	104
Sequenza di avvio.....	104
Tasti di navigazione.....	104
Panoramica sul BIOS.....	105
Inserimento del programma di installazione del BIOS.....	105
Attivazione o disattivazione dell'USB nel programma di installazione del BIOS.....	105
Identificazione del disco rigido nel programma di installazione del BIOS.....	106
Controllo della memoria di sistema nel programma di configurazione del BIOS.....	106
Opzioni di installazione del sistema.....	106
57 Risoluzione dei problemi.....	112

Aggiornamento del BIOS.....	112
Aggiornamento del BIOS (chiavetta USB).....	112
Diagnostica avanzata della valutazione del sistema di pre-avvio (ePSA).....	112
Esecuzione diagnostica ePSA.....	113
Indicatori di diagnostica di sistema.....	113
Ciclo di alimentazione Wi-Fi.....	114
Rilascio dell'energia residua.....	115
58 Come ottenere assistenza e contattare Dell.....	116
Risorse di self-help.....	116
Come contattare Dell.....	116

Prima di intervenire sui componenti interni del computer

① **N.B.:** Le immagini contenute in questo documento possono differire a seconda della configurazione ordinata.

Argomenti:

- Operazioni preliminari
- Istruzioni di sicurezza
- Strumenti consigliati
- Elenco viti

Operazioni preliminari

- 1 Salvare e chiudere tutti i file aperti e uscire da tutte le applicazioni in esecuzione.
- 2 Arrestare il computer. Fare clic su **Start** > **Alimentazione** > **Arresta il sistema**.

① **N.B.:** Se si utilizza un sistema operativo diverso, consultare la documentazione relativa alle istruzioni sullo spegnimento del sistema operativo.

- 3 Scollegare il computer e tutte le periferiche collegate dalle rispettive prese elettriche.
- 4 Scollegare tutti i dispositivi e le periferiche di rete collegati, come tastiera, mouse e monitor, dal computer.
- 5 Rimuovere qualsiasi scheda flash e disco ottico dal computer, se applicabile.

Istruzioni di sicurezza

Utilizzare le seguenti istruzioni di sicurezza per proteggere il computer da danni potenziali e per garantire la propria sicurezza personale.

- ⚠ **AVVERTENZA:** Prima di effettuare interventi sui componenti interni, leggere le informazioni sulla sicurezza fornite assieme al computer. Per maggiori informazioni sulle procedure consigliate relative alla sicurezza, consultare la home page Conformità alle normative su www.dell.com/regulatory_compliance.
- ⚠ **AVVERTENZA:** Scollegare tutte le fonti di alimentazione prima di aprire il coperchio o i pannelli del computer. Dopo aver eseguito gli interventi sui componenti interni del computer, ricollocare tutti i coperchi, i pannelli e le viti prima di collegare la presa elettrica.
- ⚠ **ATTENZIONE:** Per evitare danni al computer, assicurarsi che la superficie di lavoro sia piana e pulita.
- ⚠ **ATTENZIONE:** Per evitare danni ai componenti e alle schede, maneggiarli dai bordi ed evitare di toccare piedini e contatti.
- ⚠ **ATTENZIONE:** L'utente dovrà eseguire solo interventi di risoluzione dei problemi e le riparazioni nella misura autorizzata e secondo le direttive ricevute dal team dell'assistenza tecnica Dell. I danni dovuti alla manutenzione non autorizzata da Dell non sono coperti dalla garanzia. Consultare le istruzioni di sicurezza fornite insieme al prodotto o all'indirizzo www.dell.com/regulatory_compliance.
- ⚠ **ATTENZIONE:** Prima di toccare qualsiasi componente interno del computer, scaricare a terra l'elettricità statica del corpo toccando una superficie metallica non verniciata, ad esempio sul retro del computer. Nel corso delle varie operazioni, toccare di tanto in tanto una superficie metallica non verniciata per scaricare l'elettricità statica eventualmente accumulata che potrebbe danneggiare i componenti interni.

⚠ **ATTENZIONE:** Per scollegare un cavo, afferrare il connettore o la linguetta di tiramento, non il cavo stesso. Alcuni cavi sono dotati di connettori con linguette di blocco o viti a testa zigrinata che bisogna sganciare prima di scollegare il cavo. Quando si scollegano i cavi, mantenerli allineati uniformemente per evitare di piegare eventuali piedini dei connettori. Quando si collegano i cavi, accertarsi che le porte e i connettori siano orientati e allineati correttamente.

⚠ **ATTENZIONE:** Premere ed estrarre eventuali schede installate nel lettore di schede multimediali.













Strumenti consigliati









Le procedure in questo documento potrebbero richiedere i seguenti strumenti:

- Cacciavite a croce #0
- Cacciavite a croce #1
- Cacciavite a testa piatta
- Graffietto in plastica

Elenco viti

Tabella 1. Elenco viti

Componente	Fissata al	Tipo di vite	Quantità	Immagine della vite
Batteria	Base del computer	Vite M2,5 x 6	3	
Unità a stato solido	Base del computer	M3x3	1	
Gruppo disco rigido	Base del computer	M2.5x3+3	4	
Supporto del disco rigido	Disco rigido	M3x3	4	
Scheda senza fili	Staffa della scheda wireless e di sistema	Vite M2 x 3	1	
Coperchio posteriore	Base del computer	Vite M2 x 2	4	
Supporto del cavo dello schermo	Base del computer	Vite M2 x 3	1	
Base del computer	Gruppo del supporto per i polsi	Vite M2,5 x 6	19	
Base del computer	Gruppo del supporto per i polsi	Vite M2 x 3	4	
Touchpad	Gruppo del supporto per i polsi	Vite M2 x 2	4	
Scheda dell'indicatore di stato	Base del computer	Vite M2 x 3	1	
Scheda del pulsante di alimentazione	Gruppo del supporto per i polsi	Vite M2 x 3	2	

Componente	Fissata al	Tipo di vite	Quantità	Immagine della vite
Staffa della porta dell'adattatore di alimentazione	Base del computer	Vite M2.5 x 5	2	
Staffa della scheda del lettore di impronta digitale	Gruppo del supporto per i polsi	Vite M2 x 2	2	
Staffa per porta USB di tipo C	Scheda di sistema	Vite M2.5 x 5	2	
Scheda di sistema	Base del computer	Vite M2.5 x 5	3	
Supporto per la tastiera	Gruppo del supporto per i polsi	M1.6x2.2	30	
Gruppo del dissipatore di calore	Scheda di sistema	Vite M2 x 3	6	
Gruppo schermo	Gruppo del supporto per i polsi	Vite M2.5 x 5	2	
Cardini dello schermo	Gruppo del coperchio posteriore dello schermo e antenna	M2.5 x 2.5	8	
Pannello dello schermo	Gruppo del coperchio posteriore dello schermo e antenna	M2x2.5	4	

Dopo aver effettuato interventi sui componenti interni del computer

△ | ATTENZIONE: Lasciare viti sparse o allentate all'interno del computer potrebbe danneggiarlo gravemente.

- 1 Ricollocare tutte le viti e accertarsi che non rimangano viti sparse all'interno del computer.
- 2 Collegare eventuali periferiche, cavi o dispositivi esterni rimossi prima di aver iniziato gli interventi sul computer.
- 3 Ricollocare eventuali schede multimediali, dischi e qualsiasi altra parte rimossa prima di aver iniziato gli interventi sul computer.
- 4 Collegare il computer e tutte le periferiche collegate alle rispettive prese elettriche.
- 5 Accendere il computer.

Rimozione del coperchio della base

AVVERTENZA: Prima di effettuare interventi sui componenti interni del computer, leggere le informazioni sulla sicurezza fornite con il computer e seguire la procedura in [Prima degli interventi sui componenti interni del computer](#). Dopo gli interventi sui componenti interni del computer, seguire le istruzioni descritte in [Dopo gli interventi sui componenti interni del computer](#). Per maggiori informazioni sulle procedure consigliate relative alla sicurezza, consultare la home page Conformità alle normative su www.dell.com/regulatory_compliance.

Procedura

- 1 Allentare la vite di fissaggio che assicura il coperchio della base alla base del computer.
- 2 Utilizzando la punta delle dita, sollevare delicatamente il coperchio della base per rilasciare le linguette dagli slot collocati sulla base del computer.
- 3 Estrarre il coperchio della base dalla base del computer.

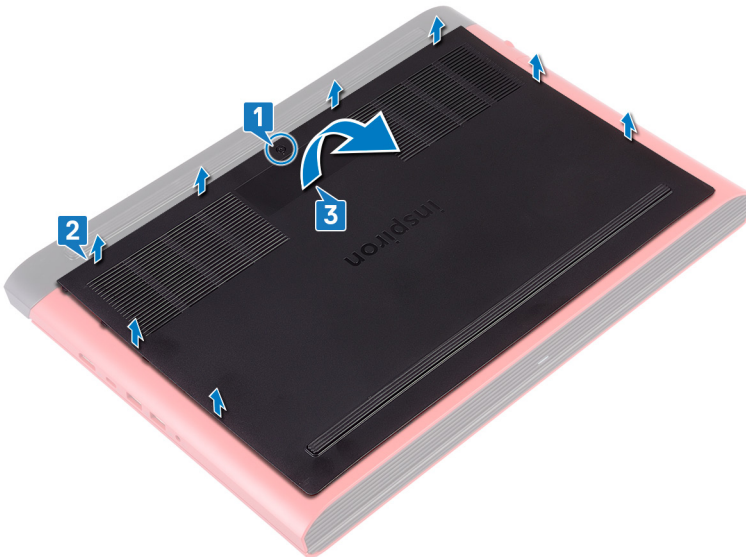

- 4 Scollegare il cavo della batteria dalla scheda di sistema.

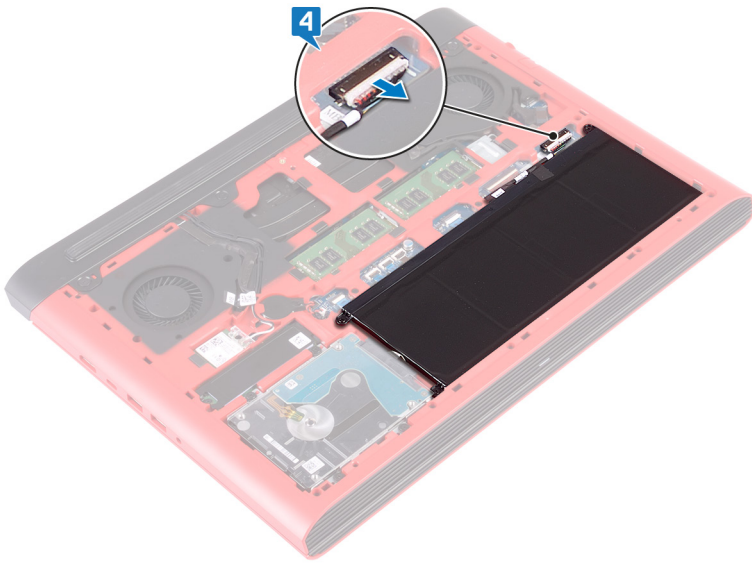

Ricollocamento del coperchio della base

AVVERTENZA: Prima di effettuare interventi sui componenti interni del computer, leggere le informazioni sulla sicurezza fornite con il computer e seguire la procedura in [Prima degli interventi sui componenti interni del computer](#). Dopo gli interventi sui componenti interni del computer, seguire le istruzioni descritte in [Dopo gli interventi sui componenti interni del computer](#). Per maggiori informazioni sulle procedure consigliate relative alla sicurezza, consultare la home page Conformità alle normative su www.dell.com/regulatory_compliance.

Procedura

- 1 Collegare il cavo della batteria alla scheda di sistema.

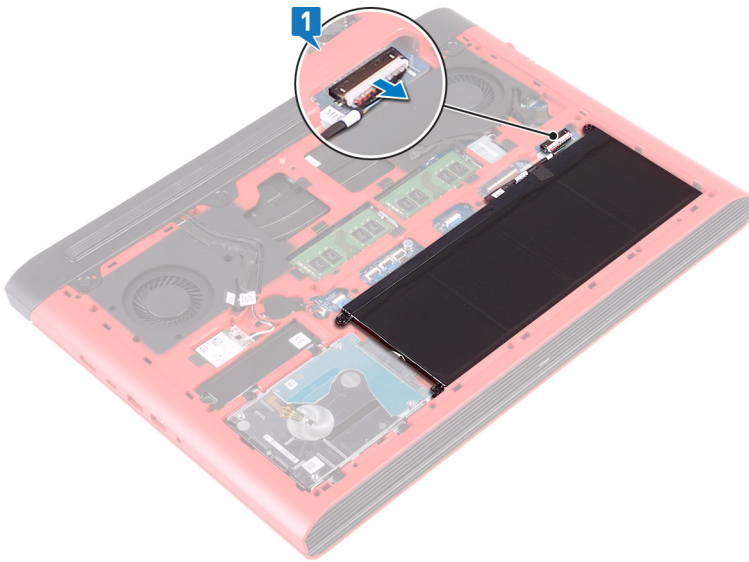

- 2 Far scorrere le linguette sul coperchio della base negli slot sulla base del computer e farlo scattare in posizione.
- 3 Serrare la vite di fissaggio che assicura il coperchio della base alla base del computer.

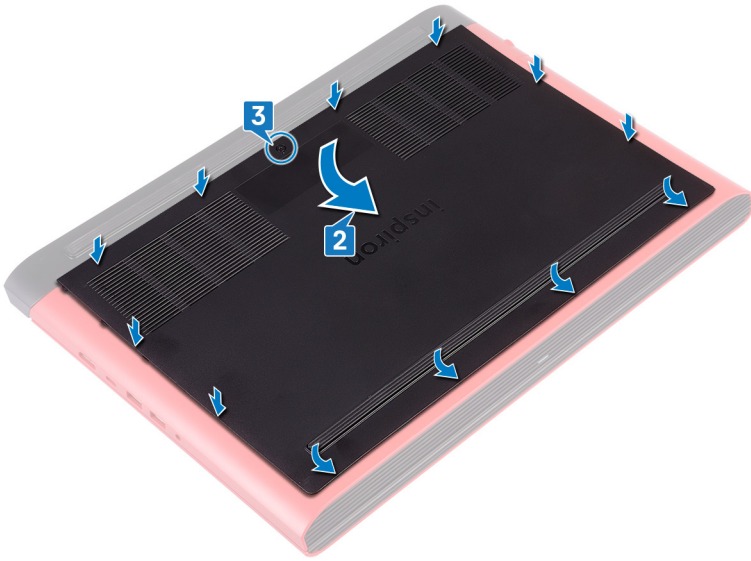

Rimozione della batteria

AVVERTENZA: Prima di effettuare interventi sui componenti interni del computer, leggere le informazioni sulla sicurezza fornite con il computer e seguire la procedura in [Prima degli interventi sui componenti interni del computer](#). Dopo gli interventi sui componenti interni del computer, seguire le istruzioni descritte in [Dopo gli interventi sui componenti interni del computer](#). Per maggiori informazioni sulle procedure consigliate relative alla sicurezza, consultare la home page Conformità alle normative su www.dell.com/regulatory_compliance.

Argomenti:

- [Prerequisiti](#)
- [Procedura](#)

Prerequisiti

Rimuovere il [coperchio della base](#).

Procedura

- 1 Rimuovere le tre viti (M2,5x6) che fissano la batteria alla base del computer.
- 2 Sollevare la batteria da un angolo dalla base del computer.

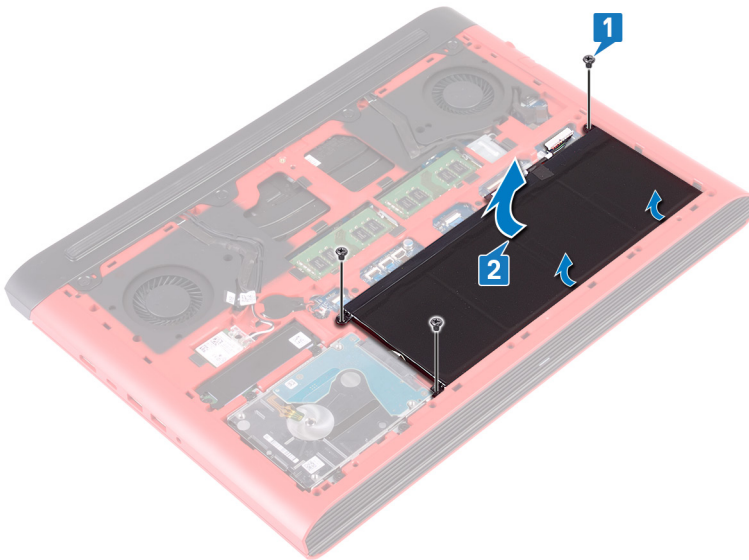

- 3 Capovolgere il computer, aprire lo schermo, quindi premere il pulsante di accensione per cinque secondi per mettere a terra la scheda di sistema.

Ricollocamento della batteria

AVVERTENZA: Prima di effettuare interventi sui componenti interni del computer, leggere le informazioni sulla sicurezza fornite con il computer e seguire la procedura in [Prima degli interventi sui componenti interni del computer](#). Dopo gli interventi sui componenti interni del computer, seguire le istruzioni descritte in [Dopo gli interventi sui componenti interni del computer](#). Per maggiori informazioni sulle procedure consigliate relative alla sicurezza, consultare la home page Conformità alle normative su www.dell.com/regulatory_compliance.

Argomenti:

- [Procedura](#)
- [Post-requisiti](#)

Procedura

- 1 Far scorrere la batteria nello slot sulla base del computer, quindi allineare i fori per le viti sulla batteria ai fori collocati sulla base del computer.
- 2 Ricollocare le tre viti (M2,5x6) che fissano la batteria alla base del computer.

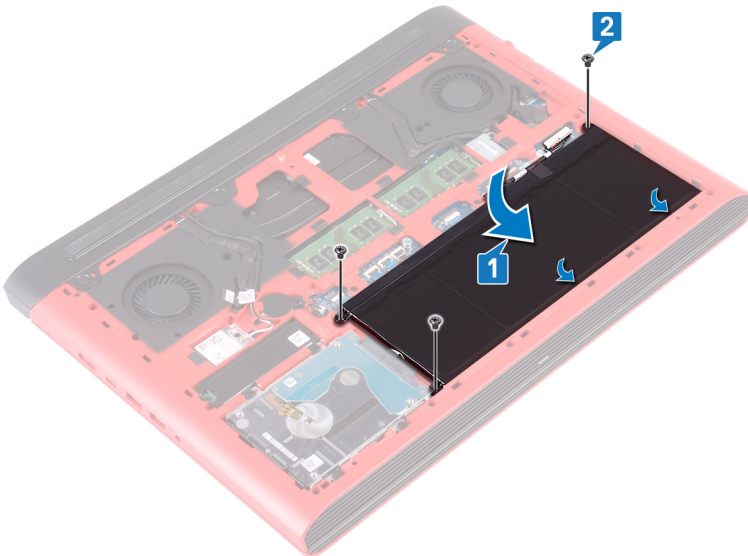

Post-requisiti

Ricollocare il coperchio della base.

Rimozione dei moduli di memoria

AVVERTENZA: Prima di effettuare interventi sui componenti interni del computer, leggere le informazioni sulla sicurezza fornite con il computer e seguire la procedura in [Prima degli interventi sui componenti interni del computer](#). Dopo gli interventi sui componenti interni del computer, seguire le istruzioni descritte in [Dopo gli interventi sui componenti interni del computer](#). Per maggiori informazioni sulle procedure consigliate relative alla sicurezza, consultare la home page Conformità alle normative su www.dell.com/regulatory_compliance.

Argomenti:

- [Prerequisiti](#)
- [Procedura](#)

Prerequisiti

Rimuovere il [coperchio della base](#).

Procedura

- 1 Individuare il modulo di memoria sulla scheda di sistema.

N.B.: A seconda della configurazione ordinata, il computer può avere fino a due moduli di memoria.

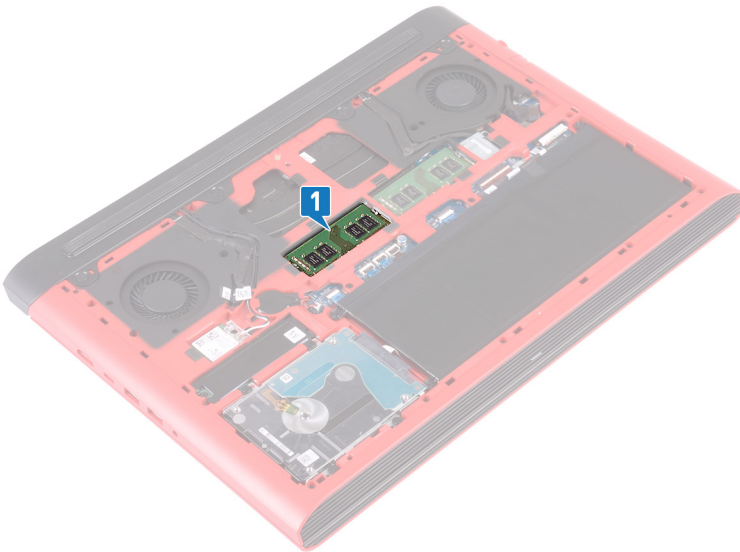

- 2 Utilizzare la punta delle dita per allargare delicatamente i fermagli di fissaggio su ciascuna estremità dello slot del modulo di memoria, finché il modulo non scatta fuori sede.
- 3 Rimuovere il modulo di memoria dallo slot corrispondente.

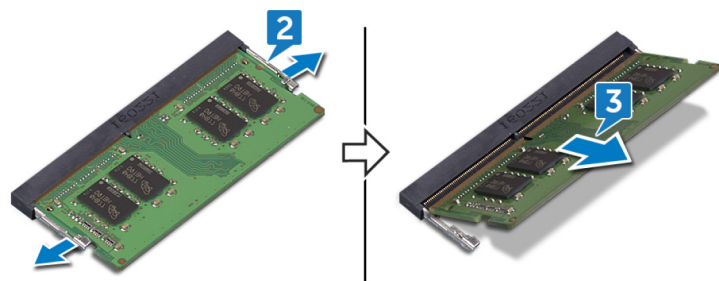

Ricollocamento dei moduli di memoria

AVVERTENZA: Prima di effettuare interventi sui componenti interni del computer, leggere le informazioni sulla sicurezza fornite con il computer e seguire la procedura in [Prima degli interventi sui componenti interni del computer](#). Dopo gli interventi sui componenti interni del computer, seguire le istruzioni descritte in [Dopo gli interventi sui componenti interni del computer](#). Per maggiori informazioni sulle procedure consigliate relative alla sicurezza, consultare la home page Conformità alle normative su www.dell.com/regulatory_compliance.

Argomenti:

- [Procedura](#)
- [Post-requisiti](#)

Procedura

- 1 Allineare la tacca sul modulo di memoria con la linguetta sul relativo slot.
- 2 Far scorrere saldamente il modulo di memoria nell'alloggiamento con un'angolazione.
- 3 Premere il modulo di memoria finché non scatta in posizione.

ⓘ N.B.: Se non si sente lo scatto, rimuovere il modulo di memoria e reinstallarlo.

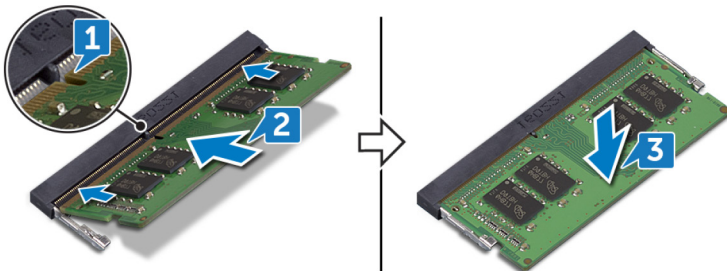

Post-requisiti

Ricollocare il [coperchio della base](#).

Rimozione dell'unità a stato solido

AVVERTENZA: Prima di effettuare interventi sui componenti interni del computer, leggere le informazioni sulla sicurezza fornite con il computer e seguire la procedura in [Prima degli interventi sui componenti interni del computer](#). Dopo gli interventi sui componenti interni del computer, seguire le istruzioni descritte in [Dopo gli interventi sui componenti interni del computer](#). Per maggiori informazioni sulle procedure consigliate relative alla sicurezza, consultare la home page Conformità alle normative su www.dell.com/regulatory_compliance.

ATTENZIONE: Le unità a stato solido sono estremamente delicate, e vanno maneggiate con cura.

ATTENZIONE: Per evitare la perdita di dati, non rimuovere l'unità a stato solido quando il computer è acceso o in stato di sospensione.

Argomenti:

- [Prerequisiti](#)
- [Procedura](#)

Prerequisiti

Rimuovere il [coperchio della base](#).

Procedura

- 1 Rimuovere la vite (M3x3) che fissa l'unità a stato solido alla base del computer.
- 2 Far scorrere l'unità SSD per estrarla dal relativo slot.
- 3 Staccare la protezione dell'unità a stato solido da quest'ultima.

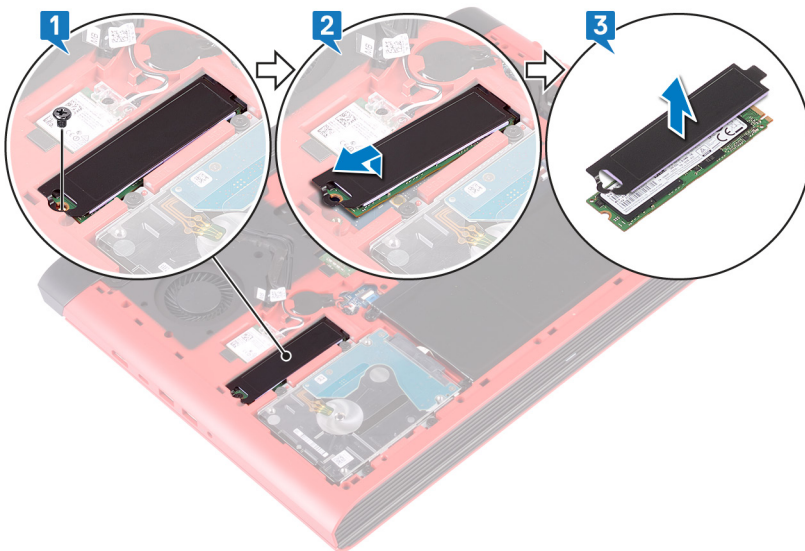

Ricollocamento dell'unità a stato solido

AVVERTENZA: Prima di effettuare interventi sui componenti interni del computer, leggere le informazioni sulla sicurezza fornite con il computer e seguire la procedura in [Prima degli interventi sui componenti interni del computer](#). Dopo gli interventi sui componenti interni del computer, seguire le istruzioni descritte in [Dopo gli interventi sui componenti interni del computer](#). Per maggiori informazioni sulle procedure consigliate relative alla sicurezza, consultare la home page Conformità alle normative su www.dell.com/regulatory_compliance.

ATTENZIONE: Le unità a stato solido sono estremamente delicate, e vanno maneggiate con cura.

Argomenti:

- Procedura
- Post-requisiti

Procedura

- 1 Far aderire la protezione dell'unità a stato solido a quest'ultima.
- 2 Allineare la tacca sull'unità a stato solido alla linguetta collocata sullo slot corrispondente, quindi far scorrere l'unità nel suo slot.
- 3 Ricollocare la vite (M3x3) che fissa l'unità a stato solido alla base del computer.

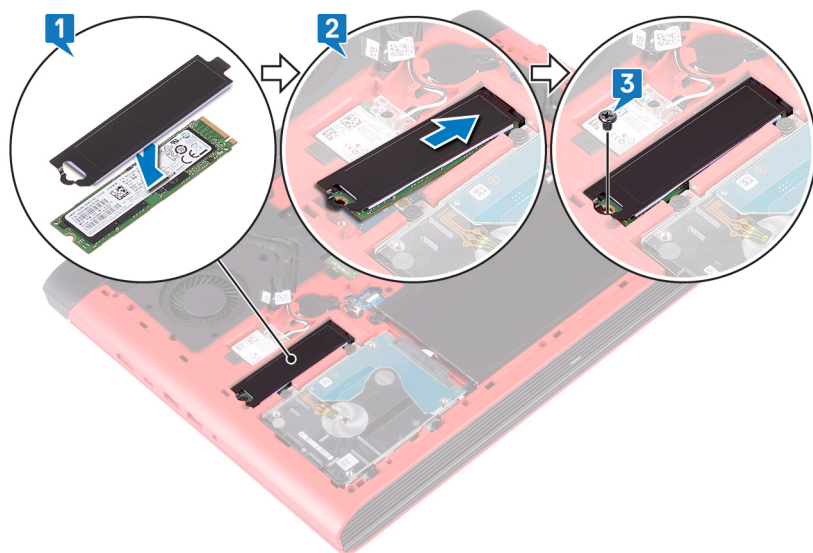

Post-requisiti

Ricollocare il [coperchio della base](#).

Rimozione della batteria pulsante

AVVERTENZA: Prima di effettuare interventi sui componenti interni del computer, leggere le informazioni sulla sicurezza fornite con il computer e seguire la procedura in [Prima degli interventi sui componenti interni del computer](#). Dopo gli interventi sui componenti interni del computer, seguire le istruzioni descritte in [Dopo gli interventi sui componenti interni del computer](#). Per maggiori informazioni sulle procedure consigliate relative alla sicurezza, consultare la home page Conformità alle normative su www.dell.com/regulatory_compliance.

ATTENZIONE: La rimozione della batteria a bottone comporta il ripristino del programma di configurazione del BIOS alle impostazioni predefinite. Si consiglia di prendere nota delle impostazioni del programma di configurazione del BIOS prima di rimuovere la batteria a bottone.

Argomenti:

- [Prerequisiti](#)
- [Procedura](#)

Prerequisiti

Rimuovere il [coperchio della base](#).

Procedura

- 1 Scollegare il cavo della batteria pulsante dalla scheda di sistema.
- 2 Rimuovere la batteria a bottone dal relativo zoccolo sulla base del computer.

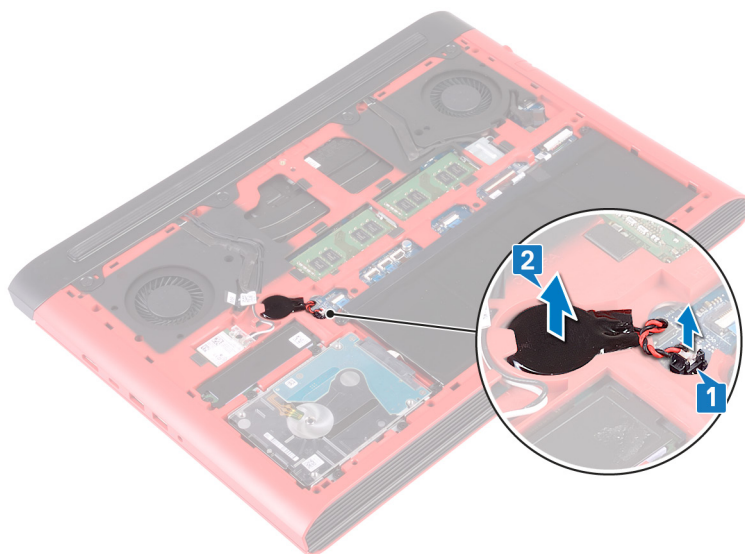

Ricollocamento della batteria pulsante.

AVVERTENZA: Prima di effettuare interventi sui componenti interni del computer, leggere le informazioni sulla sicurezza fornite con il computer e seguire la procedura in [Prima degli interventi sui componenti interni del computer](#). Dopo gli interventi sui componenti interni del computer, seguire le istruzioni descritte in [Dopo gli interventi sui componenti interni del computer](#). Per maggiori informazioni sulle procedure consigliate relative alla sicurezza, consultare la home page Conformità alle normative su www.dell.com/regulatory_compliance.

Argomenti:

- [Procedura](#)
- [Post-requisiti](#)

Procedura

- 1 Far scorrere la batteria pulsante nell'apposita presa sulla base del computer.
- 2 Collegare il cavo della batteria pulsante alla scheda di sistema.

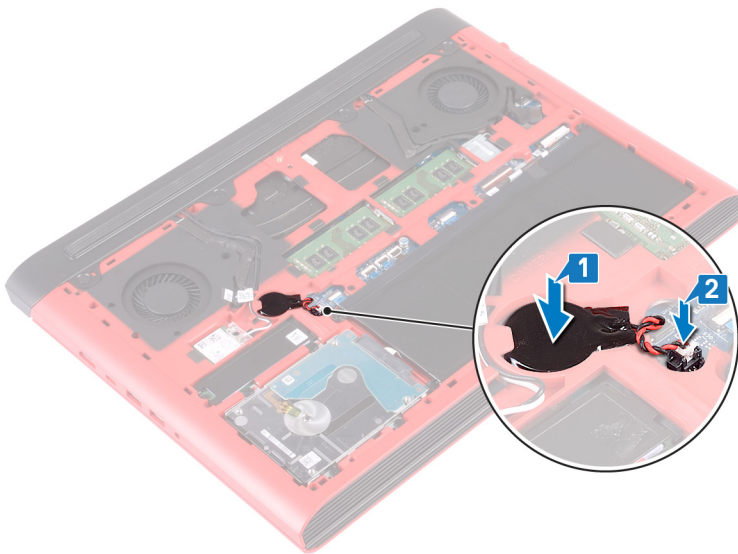

Post-requisiti

Ricollocare il [coperchio della base](#).

Rimozione della scheda per reti senza fili

AVVERTENZA: Prima di effettuare interventi sui componenti interni del computer, leggere le informazioni sulla sicurezza fornite con il computer e seguire la procedura in [Prima degli interventi sui componenti interni del computer](#). Dopo gli interventi sui componenti interni del computer, seguire le istruzioni descritte in [Dopo gli interventi sui componenti interni del computer](#). Per maggiori informazioni sulle procedure consigliate relative alla sicurezza, consultare la home page Conformità alle normative su www.dell.com/regulatory_compliance.

Argomenti:

- [Prerequisiti](#)
- [Procedura](#)

Prerequisiti

Rimuovere il [coperchio della base](#).

Procedura

- 1 Individuare la scheda wireless sulla scheda di sistema.

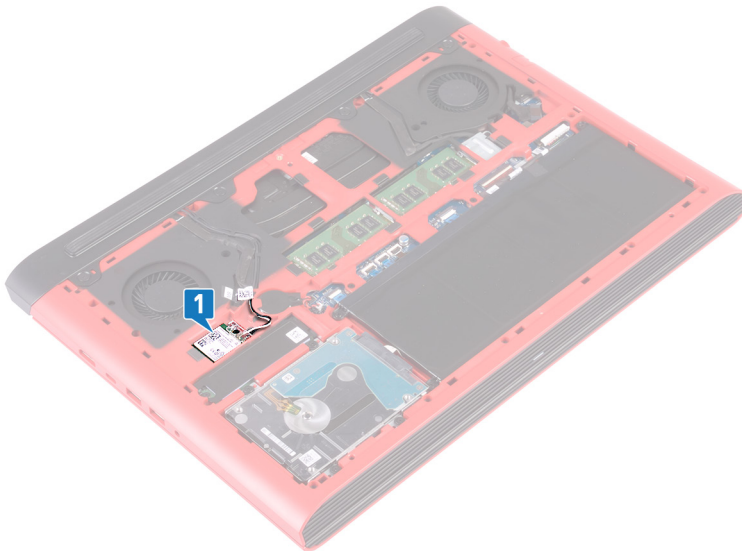

- 2 Rimuovere la vite (M2x3) che fissa la staffa della scheda senza fili a quest'ultima e alla scheda di sistema.
- 3 Rimuovere la staffa della scheda senza fili dalla relativa scheda.
- 4 Scollegare i cavi dell'antenna dalla scheda per reti senza fili.
- 5 Far scorrere e rimuovere la scheda per reti senza fili dal relativo slot.

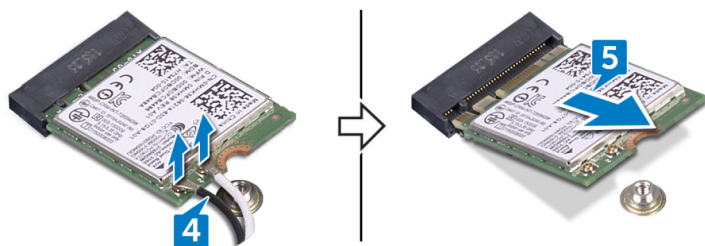
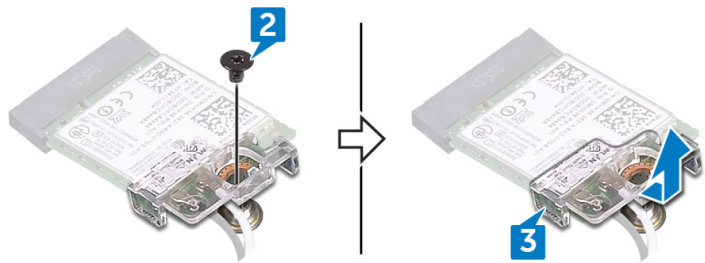

Ricollocamento della scheda per reti senza fili

AVVERTENZA: Prima di effettuare interventi sui componenti interni del computer, leggere le informazioni sulla sicurezza fornite con il computer e seguire la procedura in [Prima degli interventi sui componenti interni del computer](#). Dopo gli interventi sui componenti interni del computer, seguire le istruzioni descritte in [Dopo gli interventi sui componenti interni del computer](#). Per maggiori informazioni sulle procedure consigliate relative alla sicurezza, consultare la home page Conformità alle normative su www.dell.com/regulatory_compliance.

Argomenti:

- [Procedura](#)
- [Post-requisiti](#)

Procedura

ATTENZIONE: Per evitare di danneggiare la scheda per reti senza fili, non posizionare i cavi sotto di essa.

- 1 Allineare la tacca sulla scheda per reti senza fili alla linguetta sul relativo slot e inserire in modo angolare la scheda nello slot.
- 2 Collegare i cavi dell'antenna alla scheda senza fili.

La seguente tabella fornisce la combinazione di colori dei cavi dell'antenna per la scheda per reti senza fili supportata dal computer.

Tabella 2. Combinazione di colori dei cavi dell'antenna

Connettori sulla scheda senza fili	Colore del cavo dell'antenna
Principale (triangolo bianco)	Bianco
Ausiliario (triangolo nero)	Nero

- 3 Allineare il foro della vite sulla staffa della scheda senza fili a quello sulla scheda senza fili e sulla scheda di sistema.
- 4 Rimontare la vite (M2 x 3) che fissa la staffa della scheda per le reti senza fili a quest'ultima e alla scheda di sistema.

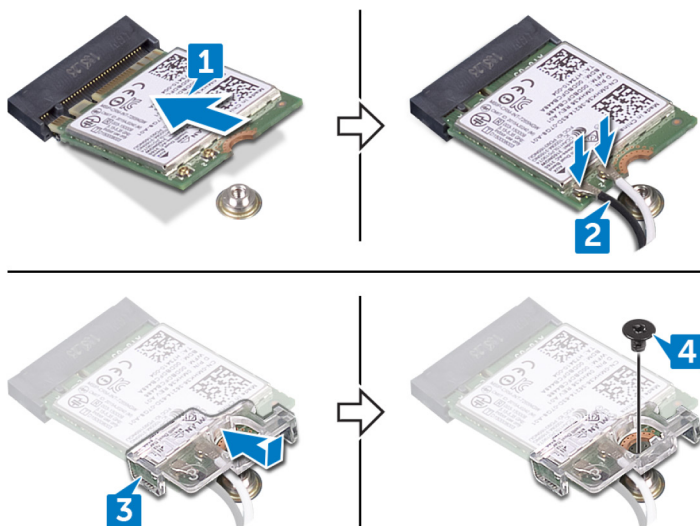

Post-requisiti

Ricollocare il [coperchio della base](#).

Rimozione del coperchio posteriore

AVVERTENZA: Prima di effettuare interventi sui componenti interni del computer, leggere le informazioni sulla sicurezza fornite con il computer e seguire la procedura in [Prima degli interventi sui componenti interni del computer](#). Dopo gli interventi sui componenti interni del computer, seguire le istruzioni descritte in [Dopo gli interventi sui componenti interni del computer](#). Per maggiori informazioni sulle procedure consigliate relative alla sicurezza, consultare la home page Conformità alle normative su www.dell.com/regulatory_compliance.

Argomenti:

- [Prerequisiti](#)
- [Procedura](#)

Prerequisiti

Rimuovere il [coperchio della base](#).

Procedura

- 1 Rimuovere le quattro viti (M2x2) che fissano il coperchio posteriore alla base del computer.
- 2 Con un graffietto in plastica, sbloccare le linguette collocate sul coperchio posteriore dagli slot presenti sulla base del computer.
- 3 Far leva sul coperchio posteriore a partire dal centro, quindi verso sinistra e infine verso a destra.
- 4 Rimuovere il coperchio posteriore dalla base del computer.

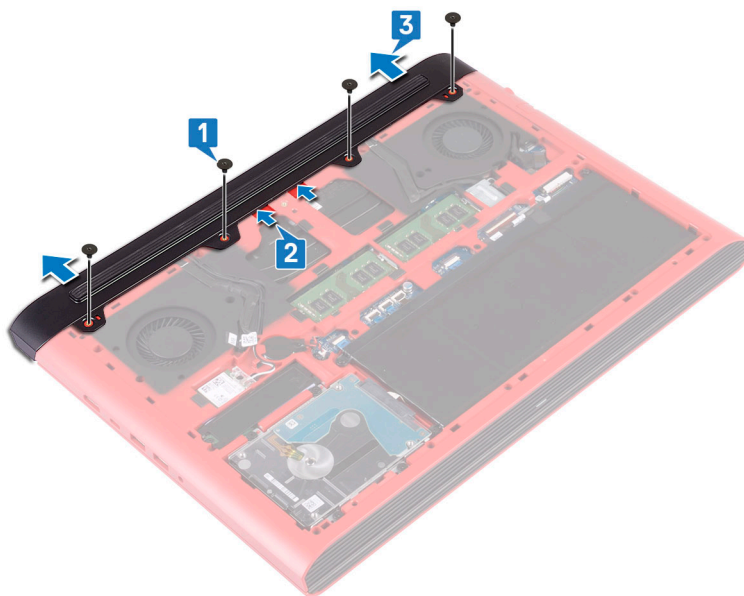

Ricollocamento del coperchio posteriore

AVVERTENZA: Prima di effettuare interventi sui componenti interni del computer, leggere le informazioni sulla sicurezza fornite con il computer e seguire la procedura in [Prima degli interventi sui componenti interni del computer](#). Dopo gli interventi sui componenti interni del computer, seguire le istruzioni descritte in [Dopo gli interventi sui componenti interni del computer](#). Per maggiori informazioni sulle procedure consigliate relative alla sicurezza, consultare la home page Conformità alle normative su www.dell.com/regulatory_compliance.

Argomenti:

- [Procedura](#)
- [Post-requisiti](#)

Procedura

- 1 Far scorrere le linguette sul coperchio posteriore negli slot collocati sulla base del computer, quindi far scattare il coperchio in posizione.
- 2 Ricollocare le quattro viti (M2x2) che fissano il coperchio posteriore alla base del computer.

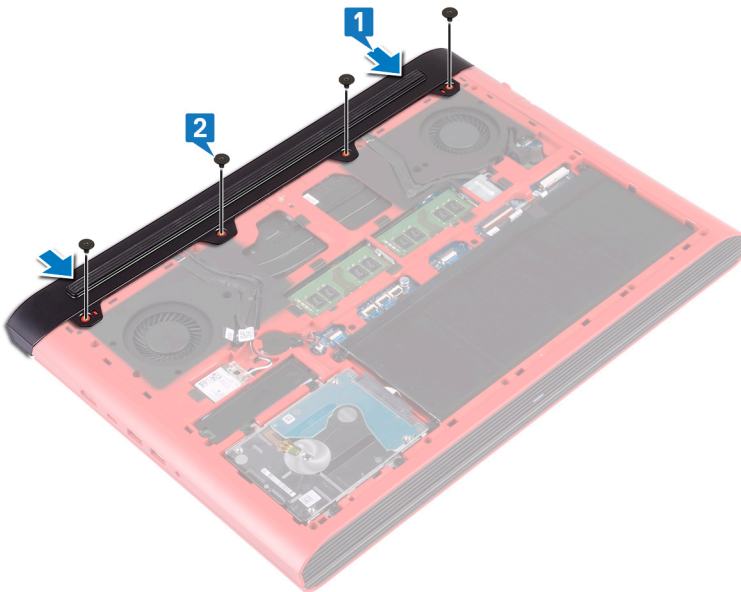

Post-requisiti

Ricollocare il [coperchio della base](#).

Rimozione del disco rigido

AVVERTENZA: Prima di effettuare interventi sui componenti interni del computer, leggere le informazioni sulla sicurezza fornite con il computer e seguire la procedura in [Prima degli interventi sui componenti interni del computer](#). Dopo gli interventi sui componenti interni del computer, seguire le istruzioni descritte in [Dopo gli interventi sui componenti interni del computer](#). Per maggiori informazioni sulle procedure consigliate relative alla sicurezza, consultare la home page Conformità alle normative su www.dell.com/regulatory_compliance.

ATTENZIONE: I dischi rigidi sono fragili. Prestare attenzione durante la manipolazione del disco rigido.

ATTENZIONE: Per evitare la perdita di dati, non rimuovere il disco rigido quando il computer è acceso o in stato di sospensione.

Argomenti:

- [Prerequisiti](#)
- [Procedura](#)

Prerequisiti

- 1 Rimuovere il [coperchio della base](#).
- 2 Rimuovere la [batteria](#).

Procedura

N.B.: Il dispositivo di chiusura sul connettore del blocco del disco rigido è delicato. Tirando il dispositivo di chiusura con forza il connettore del blocco del disco rigido potrebbe essere danneggiato. Prestare attenzione durante la manipolazione del dispositivo di chiusura sul connettore del blocco del disco rigido.

- 1 Aprire il dispositivo di chiusura e scollegare il cavo del disco rigido dalla scheda di sistema.
- 2 Staccare il cavo del disco rigido dalla base del computer.
- 3 Rimuovere le quattro viti (M2.5x3+3) che fissano il gruppo del disco rigido alla base del computer.
- 4 Sollevare il gruppo del disco rigido assieme al rispettivo cavo dalla base del computer.

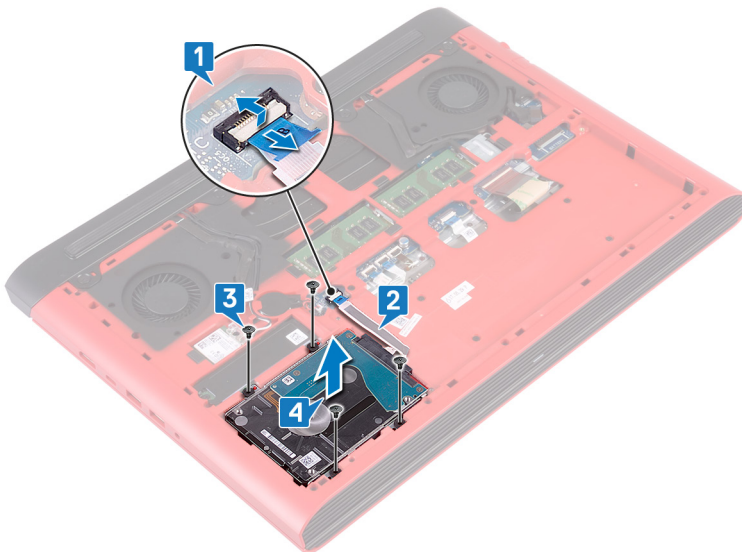

- 5 Scollegare l'interpositore dal gruppo disco rigido.

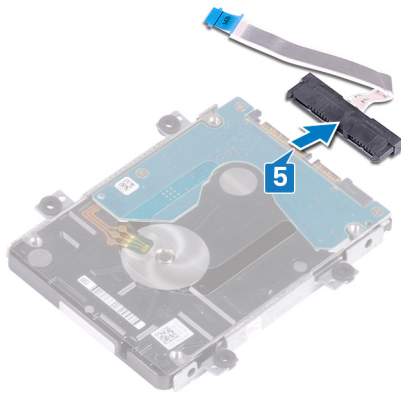

- 6 Rimuovere le quattro viti (M3 x 3) che fissano il supporto del disco rigido a quest'ultimo.

- 7 Estrarre il supporto del disco rigido dal disco rigido.

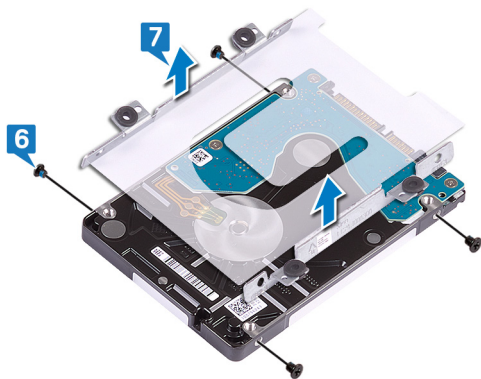

Ricollocamento del disco rigido

AVVERTENZA: Prima di effettuare interventi sui componenti interni del computer, leggere le informazioni sulla sicurezza fornite con il computer e seguire la procedura in [Prima degli interventi sui componenti interni del computer](#). Dopo gli interventi sui componenti interni del computer, seguire le istruzioni descritte in [Dopo gli interventi sui componenti interni del computer](#). Per maggiori informazioni sulle procedure consigliate relative alla sicurezza, consultare la home page Conformità alle normative su www.dell.com/regulatory_compliance.

ATTENZIONE: I dischi rigidi sono fragili. Prestare attenzione durante la manipolazione del disco rigido.

Argomenti:

- Procedura
- Post-requisiti

Procedura

- 1 Allineare i fori della vite sul supporto del disco rigido a quelli sul disco rigido.
- 2 Rimontare le quattro viti (M3x3) che fissano la staffa del disco rigido allo stesso.

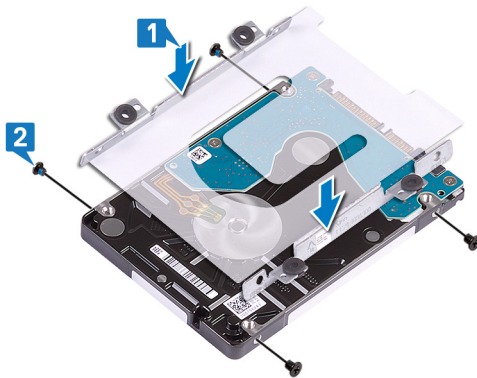

- 3 Collegare l'interpositore al gruppo disco rigido.

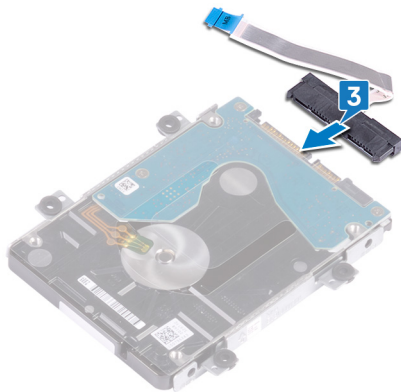

- 4 Allineare i fori della vite posti sul gruppo del disco rigido con i fori della vite sulla base del computer.
- 5 Ricollocare le quattro viti (M2.5x3+3) che fissano il gruppo del disco rigido alla base del computer.

- 6 Far aderire il cavo del disco rigido alla base del computer.
- 7 Far scorrere il cavo del disco rigido nel connettore sulla scheda di sistema e chiudere il dispositivo di chiusura per fissare il cavo del disco rigido.

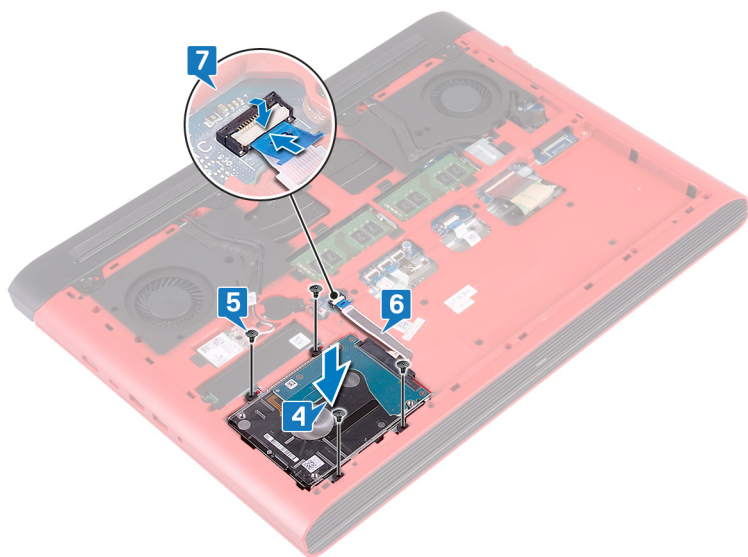

Post-requisiti

- 1 Ricollocare la [batteria](#).
- 2 Ricollocare il [coperchio della base](#).

Rimozione della base del computer

AVVERTENZA: Prima di effettuare interventi sui componenti interni del computer, leggere le informazioni sulla sicurezza fornite con il computer e seguire la procedura in [Prima degli interventi sui componenti interni del computer](#). Dopo gli interventi sui componenti interni del computer, seguire le istruzioni descritte in [Dopo gli interventi sui componenti interni del computer](#). Per maggiori informazioni sulle procedure consigliate relative alla sicurezza, consultare la home page Conformità alle normative su www.dell.com/regulatory_compliance.

Argomenti:

- [Prerequisiti](#)
- [Procedura](#)

Prerequisiti

- 1 Rimuovere il [coperchio della base](#).
- 2 Rimuovere la [batteria](#).
- 3 Rimuovere il [coperchio posteriore](#).
- 4 Rimuovere la [scheda senza fili](#).

Procedura

- 1 Utilizzando la linguetta di estrazione, scollegare il cavo della fotocamera dalla scheda di sistema.
- 2 Estrarre il cavo della fotocamera dalla base del computer.
- 3 Rimuovere i cavi dell'antenna dalle guide di instradamento sulla base del computer.
- 4 Rimuovere la vite (M2x3) che fissa la staffa del cavo dello schermo alla base del computer.
- 5 Sollevare il supporto del cavo dello schermo dalla base del computer.
- 6 Utilizzando la linguetta di estrazione, scollegare il cavo dello schermo dalla scheda di sistema.
- 7 Rimuovere il cavo dello schermo dalle guide di instradamento collocate sulla base del computer, quindi rimuoverlo dalla base del computer.

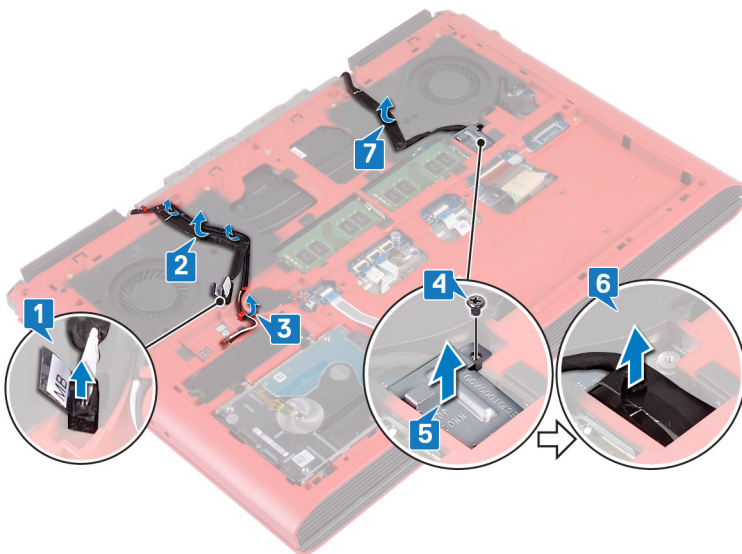

- 8 Aprire il dispositivo di chiusura e scollegare il cavo della scheda del pulsante di alimentazione dalla scheda di sistema.
- 9 Aprire il dispositivo di chiusura e scollegare il cavo della retroilluminazione della tastiera dalla scheda di sistema.
- 10 Sollevare il dispositivo di chiusura e scollegare il cavo del touchpad dalla scheda di sistema.
- 11 Staccare il nastro che fissa il cavo della tastiera alla scheda di sistema.
- 12 Aprire il dispositivo di chiusura e scollegare il cavo della tastiera dalla scheda di sistema.

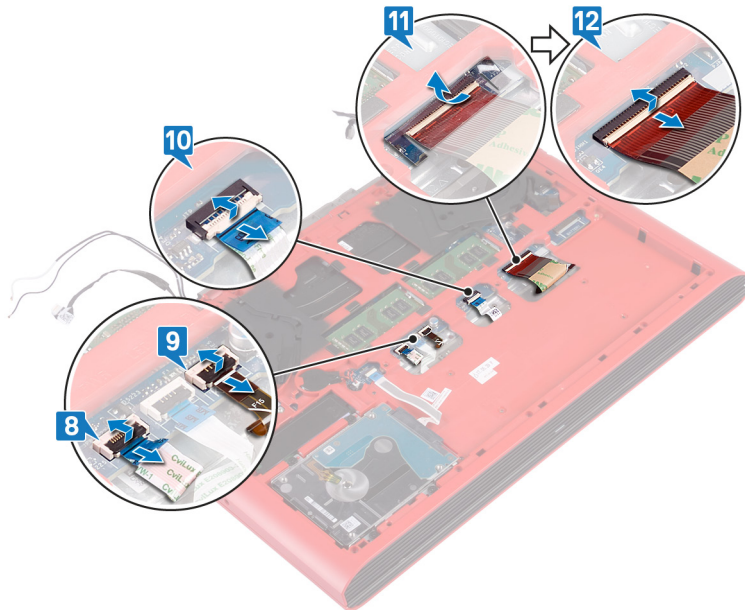

- 13 Rimuovere le 19 viti (M2,5x6) che fissano la base del computer al gruppo del poggiapolsi.
- 14 Rimuovere le 4 viti (M2x3) che fissano la base del computer al gruppo del poggiapolsi.

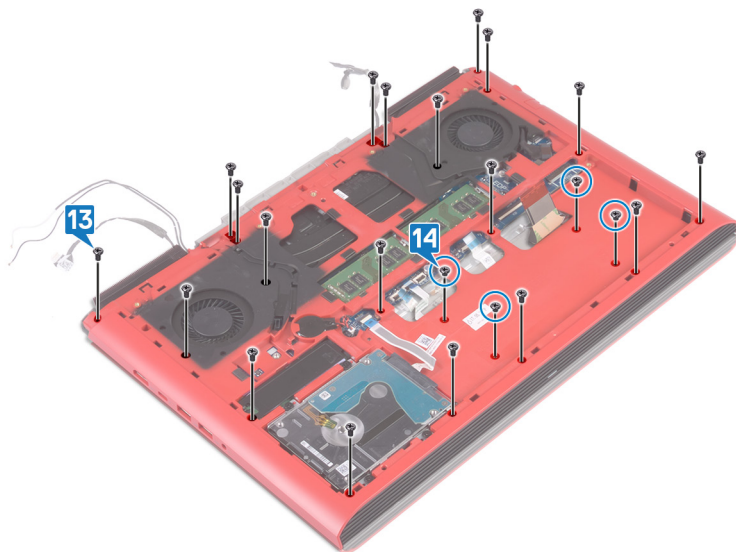

- 15 Capovolgere il computer e aprire lo schermo.
- 16 Con un graffietto in plastica, sbloccare le linguette collocate sul gruppo del poggiapolsi dagli slot presenti sulla base del computer.
- 17 Sollevare il gruppo del poggiapolsi e dello schermo per estrarli dalla base del computer.



18 Dopo aver eseguito tutti i passaggi precedenti, rimane solo il gruppo base del computer.



- 19 Rimuovere la [batteria pulsante](#).
- 20 Rimuovere la scheda dell'[indicatore di stato](#).
- 21 Rimuovere gli [altoparlanti](#).
- 22 Rimuovere la [scheda di sistema](#).
- 23 Rimuovere la porta dell'[adattatore di alimentazione](#).

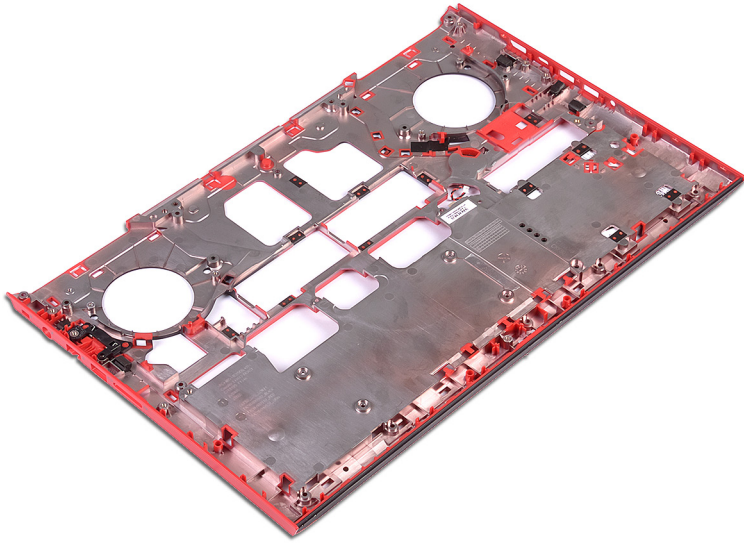

Ricollocamento della base del computer

AVVERTENZA: Prima di effettuare interventi sui componenti interni del computer, leggere le informazioni sulla sicurezza fornite con il computer e seguire la procedura in [Prima degli interventi sui componenti interni del computer](#). Dopo gli interventi sui componenti interni del computer, seguire le istruzioni descritte in [Dopo gli interventi sui componenti interni del computer](#). Per maggiori informazioni sulle procedure consigliate relative alla sicurezza, consultare la home page Conformità alle normative su www.dell.com/regulatory_compliance.

Argomenti:

- [Procedura](#)
- [Post-requisiti](#)

Procedura

- 1 Collocare la base del computer su una superficie pulita e piana.
- 2 Ricollocare la [porta dell'adattatore di alimentazione](#).
- 3 Ricollocare la [scheda di sistema](#).
- 4 Ricollocare gli [altoparlanti](#).
- 5 Ricollocare la [scheda dell'indicatore di stato](#).
- 6 Ricollocare la [batteria pulsante](#).
- 7 Aprire lo schermo e allineare il gruppo del poggiapolsi sulla base del computer.
- 8 Premere verso il basso i bordi del gruppo del poggiapolsi e farlo scattare in posizione.



- 9 Chiudere lo schermo e capovolgere il computer.
- 10 Ricollocare le 4 viti (M2,5x8) che fissano la base del computer al gruppo del poggiapolsi.
- 11 Ricollocare le 19 viti (M2,5x6) che fissano la base del computer al gruppo del poggiapolsi.

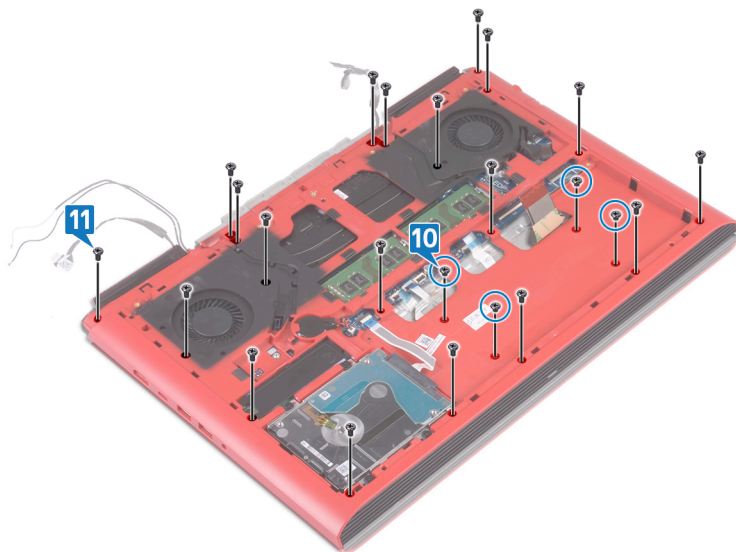

- 12 Far scorrere il cavo della tastiera all'interno del connettore sulla scheda di sistema e premere sul dispositivo di chiusura per fissare il cavo.
- 13 Far aderire il nastro che fissa il cavo della tastiera alla scheda di sistema.
- 14 Far scorrere il cavo NFC all'interno del connettore sulla scheda di sistema e premere sul dispositivo di chiusura per fissare il cavo.
- 15 Far scorrere il cavo di retroilluminazione della tastiera all'interno del connettore sulla scheda di sistema e premere il dispositivo di chiusura per fissare il cavo.
- 16 Far scorrere la scheda del pulsante dell'indicatore di stato nel connettore presente sulla scheda di sistema, quindi premere sul dispositivo di chiusura per fissare il cavo.

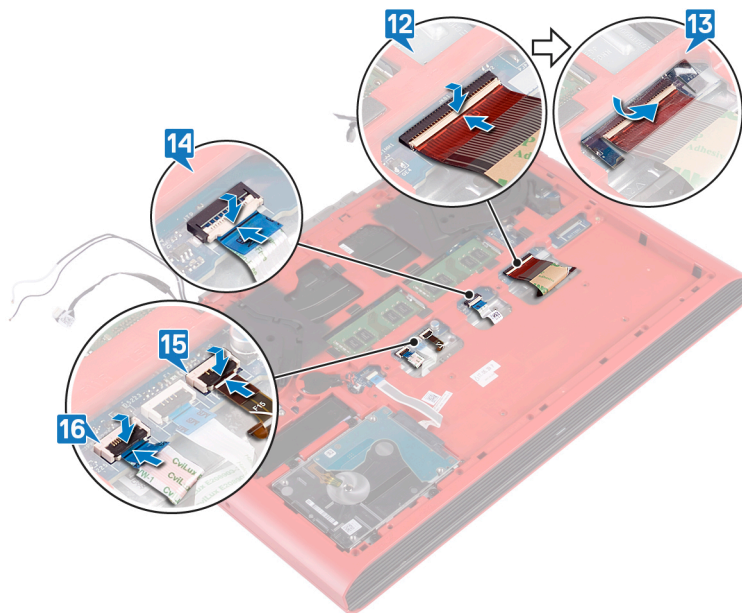

- 17 Far aderire il cavo dello schermo alla base del computer e instradarlo attraverso le apposite guide sulla base del computer.
- 18 Collegare il cavo dello schermo alla scheda di sistema.
- 19 Allineare e collocare la staffa del cavo dello schermo sulla base del computer.
- 20 Ricollocare la vite (M2x3) che fissa la staffa del cavo dello schermo alla base del computer.
- 21 Instradare i cavi dell'antenna nelle guide di instradamento sulla base del computer.

- 22 Far aderire il cavo della fotocamera alla base del computer.
- 23 Collegare il cavo della fotocamera alla scheda di sistema.

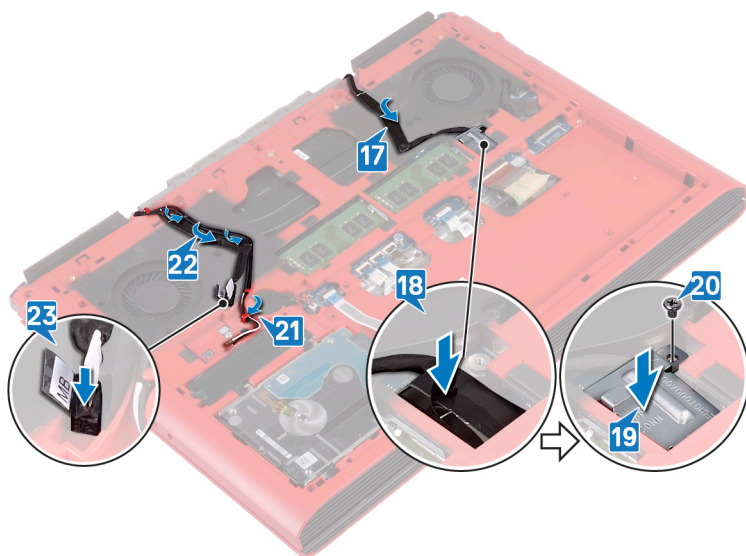

Post-requisiti

- 1 Ricollocare la [scheda senza fili](#).
- 2 Ricollocare il [coperchio posteriore](#).
- 3 Ricollocare la [batteria](#).
- 4 Ricollocare il [coperchio della base](#).

Rimozione della scheda dell'indicatore di stato

AVVERTENZA: Prima di effettuare interventi sui componenti interni del computer, leggere le informazioni sulla sicurezza fornite con il computer e seguire la procedura in [Prima degli interventi sui componenti interni del computer](#). Dopo gli interventi sui componenti interni del computer, seguire le istruzioni descritte in [Dopo gli interventi sui componenti interni del computer](#). Per maggiori informazioni sulle procedure consigliate relative alla sicurezza, consultare la home page Conformità alle normative su www.dell.com/regulatory_compliance.

Argomenti:

- [Prerequisiti](#)
- [Procedura](#)

Prerequisiti

- 1 Rimuovere il [coperchio della base](#).
- 2 Rimuovere la [batteria](#).
- 3 Rimuovere il [coperchio posteriore](#).
- 4 Seguire dal punto 1 al punto 18 la procedura descritta in [Rimozione della base del computer](#).

Procedura

ⓘ N.B.: La scheda dell'indicatore di stato include un indicatore di alimentazione LED e un indicatore di stato della batteria / attività del disco rigido.

- 1 Sollevare il dispositivo di chiusura e scollegare il cavo della scheda dell'indicatore di alimentazione dalla relativa scheda.
- 2 Rimuovere la vite (M2x3) che fissa la scheda dell'indicatore di stato alla base del computer.
- 3 Sollevare la scheda dell'indicatore di stato dalla base del computer.

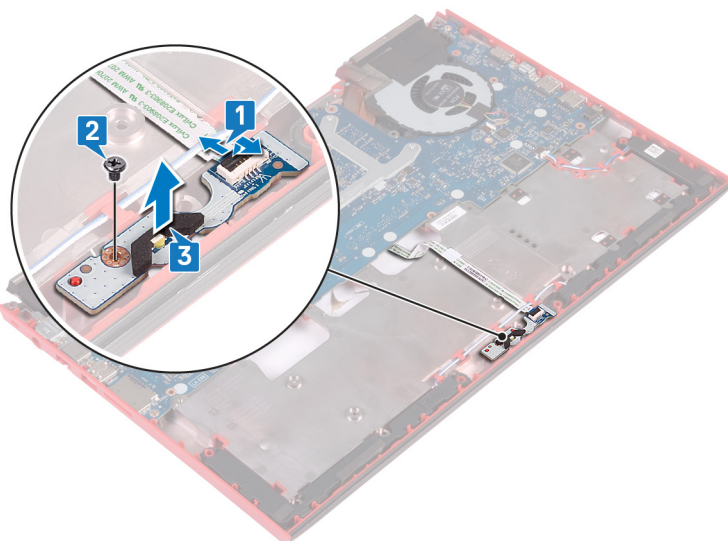

Ricollocamento della scheda dell'indicatore di stato

AVVERTENZA: Prima di effettuare interventi sui componenti interni del computer, leggere le informazioni sulla sicurezza fornite con il computer e seguire la procedura in [Prima degli interventi sui componenti interni del computer](#). Dopo gli interventi sui componenti interni del computer, seguire le istruzioni descritte in [Dopo gli interventi sui componenti interni del computer](#). Per maggiori informazioni sulle procedure consigliate relative alla sicurezza, consultare la home page Conformità alle normative su www.dell.com/regulatory_compliance.

Argomenti:

- [Procedura](#)
- [Post-requisiti](#)

Procedura

- 1 Allineare i fori per le viti sulla scheda dell'indicatore di stato ai fori presenti sulla base del computer.
- 2 Ricollocare la vite (M2x3) che fissa la scheda dell'indicatore di stato alla base del computer.
- 3 Far scorrere il cavo della scheda dell'indicatore di stato nel connettore sulla scheda, quindi premere il dispositivo di chiusura verso il basso per fissare il cavo.

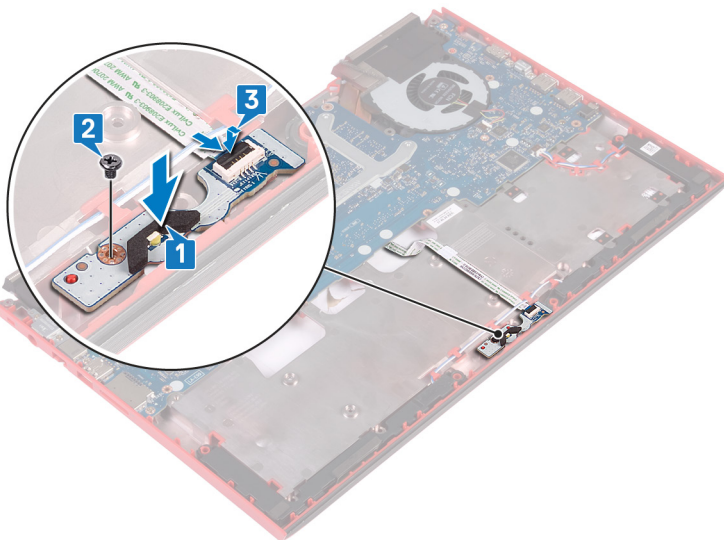

Post-requisiti

- 1 Seguire dal punto 7 al punto 23 la procedura descritta in [Ricollocamento della base del computer](#).
- 2 Ricollocare il [coperchio posteriore](#).
- 3 Ricollocare la [batteria](#).
- 4 Ricollocare il [coperchio della base](#).

Rimozione degli altoparlanti

AVVERTENZA: Prima di effettuare interventi sui componenti interni del computer, leggere le informazioni sulla sicurezza fornite con il computer e seguire la procedura in [Prima degli interventi sui componenti interni del computer](#). Dopo gli interventi sui componenti interni del computer, seguire le istruzioni descritte in [Dopo gli interventi sui componenti interni del computer](#). Per maggiori informazioni sulle procedure consigliate relative alla sicurezza, consultare la home page Conformità alle normative su www.dell.com/regulatory_compliance.

Argomenti:

- [Prerequisiti](#)
- [Procedura](#)

Prerequisiti

- 1 Rimuovere il [coperchio della base](#).
- 2 Rimuovere la [batteria](#).
- 3 Rimuovere il [coperchio posteriore](#).
- 4 Seguire dal punto 1 al punto 18 la procedura descritta in [Rimozione della base del computer](#).

Procedura

- 1 Scollegare il cavo degli altoparlanti dalla scheda di sistema.
- 2 Prendere nota dell'instradamento del cavo degli altoparlanti, quindi rimuoverlo dalle apposite guide presenti sulla base del computer.
- 3 Prendere nota della posizione dei gommini prima di sollevare gli altoparlanti.
- 4 Estrarre l'altoparlante destro dalla base del computer.
- 5 Prendere nota dell'instradamento del cavo degli altoparlanti, quindi rimuoverlo dalle apposite guide presenti sulla base del computer.
- 6 Estrarre l'altoparlante sinistro dalla base del computer.

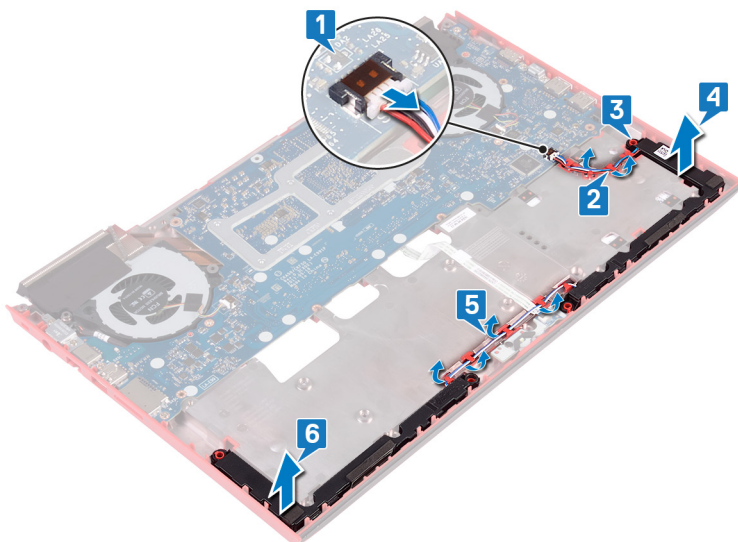

Ricollocamento degli altoparlanti

⚠ AVVERTENZA: Prima di effettuare interventi sui componenti interni del computer, leggere le informazioni sulla sicurezza fornite con il computer e seguire la procedura in [Prima degli interventi sui componenti interni del computer](#). Dopo gli interventi sui componenti interni del computer, seguire le istruzioni descritte in [Dopo gli interventi sui componenti interni del computer](#). Per maggiori informazioni sulle procedure consigliate relative alla sicurezza, consultare la home page Conformità alle normative su www.dell.com/regulatory_compliance.

Argomenti:

- [Procedura](#)
- [Post-requisiti](#)

Procedura

① **N.B.:** Durante la sostituzione dell'altoparlante, è possibile rimuovere i gommini. Dopo aver riposizionato l'altoparlante sulla scheda di sistema, accertarsi che i gommini siano nella loro posizione.

- 1 Servendosi dei supporti di allineamento, collocare l'altoparlante sinistro sulla base del sistema.
- 2 Instradare il cavo dell'altoparlante nelle guide di instradamento sulla base del computer.
- 3 Servendosi dei supporti di allineamento, collocare l'altoparlante destro sulla base del sistema.
- 4 Instradare il cavo dell'altoparlante nelle guide di instradamento sulla base del computer.
- 5 Collegare il cavo degli altoparlanti alla scheda di sistema.

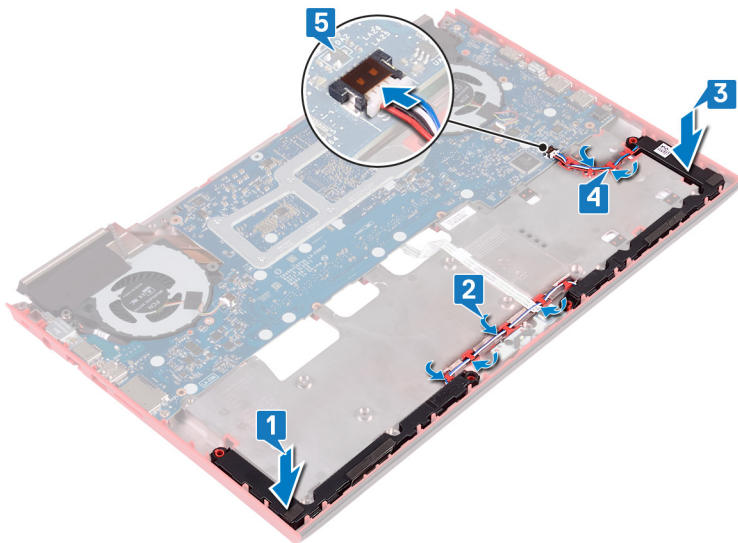

Post-requisiti

- 1 Seguire dal punto 7 al punto 23 la procedura descritta in [Ricollocamento della base del computer](#).
- 2 Ricollocare il [coperchio posteriore](#).
- 3 Ricollocare la [batteria](#).
- 4 Ricollocare il [coperchio della base](#).

Rimozione della scheda di sistema

⚠ AVVERTENZA: Prima di effettuare interventi sui componenti interni del computer, leggere le informazioni sulla sicurezza fornite con il computer e seguire la procedura in [Prima degli interventi sui componenti interni del computer](#). Dopo gli interventi sui componenti interni del computer, seguire le istruzioni descritte in [Dopo gli interventi sui componenti interni del computer](#). Per maggiori informazioni sulle procedure consigliate relative alla sicurezza, consultare la home page Conformità alle normative su www.dell.com/regulatory_compliance.

ⓘ N.B.: Il Numero di servizio del computer è memorizzato nella scheda di sistema. Inserire il Numero di servizio nel programma di configurazione del BIOS dopo aver ricollocato la scheda di sistema.

ⓘ N.B.: Il ricollocamento della scheda di sistema annulla eventuali modifiche apportate al BIOS mediante il programma di configurazione del sistema. È necessario apportare nuovamente le modifiche appropriate dopo aver ricollocato la scheda di sistema.

ⓘ N.B.: Prima di scollegare i cavi dalla scheda di sistema, prendere nota dell'ubicazione dei connettori, così da poterli ricollegare correttamente dopo aver ricollocato la scheda di sistema.

Argomenti:

- [Prerequisiti](#)
- [Procedura](#)

Prerequisiti

- 1 Rimuovere il [coperchio della base](#).
- 2 Rimuovere la [batteria](#).
- 3 Rimuovere il [coperchio posteriore](#).
- 4 Seguire dal punto 1 al punto 18 la procedura descritta in [Rimozione della base del computer](#).

Procedura

- 1 Capovolgere la base del computer.
- 2 Scollegare la batteria pulsante dalla scheda di sistema.
- 3 Aprire il dispositivo di chiusura e scollegare il cavo del disco rigido dalla scheda di sistema.
- 4 Aprire il dispositivo di chiusura e scollegare il cavo della scheda dell'indicatore di stato dalla scheda di sistema.
- 5 Scollegare il cavo della porta dell'adattatore di alimentazione dalla scheda di sistema.

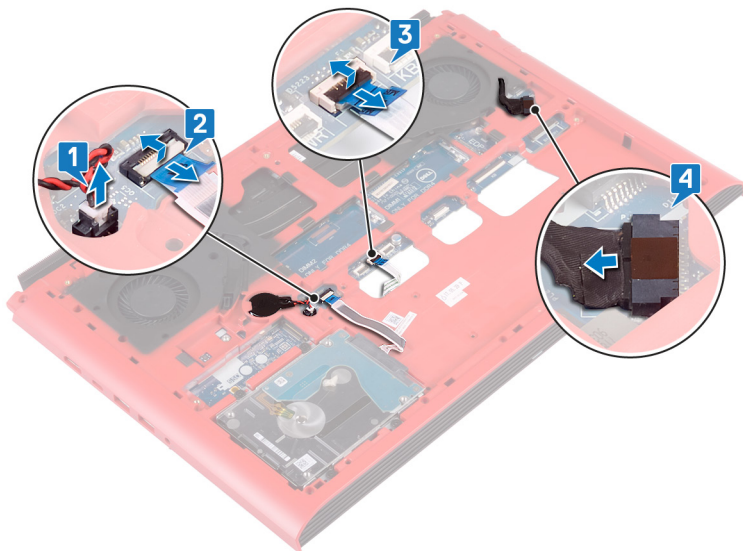

- 6 Capovolgere la base del computer.
- 7 Rimuovere le due viti (M2,5x3) che fissano la staffa della porta dell'alimentatore alla base del computer.
- 8 Sollevare la staffa della porta dell'alimentatore dalla base del computer.
- 9 Rimuovere le due viti (M2,5x5) che fissano la staffa della porta USB Type-C alla scheda di sistema.
- 10 Sollevare il supporto della porta USB Type-C dalla scheda di sistema.
- 11 Scollegare il cavo degli altoparlanti dalla scheda di sistema.

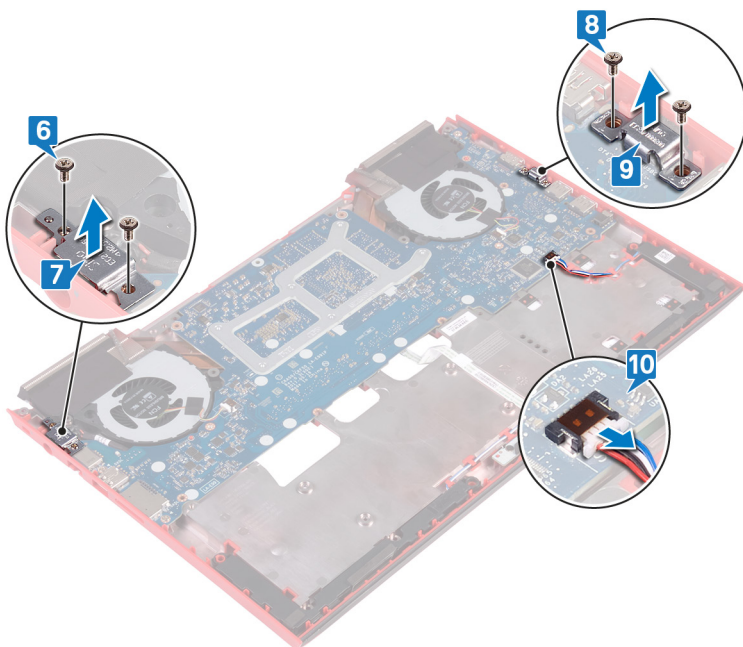

- 12 Rimuovere le quattro viti (M2x3) che fissano le ventole alla scheda di sistema.
- 13 Rimuovere le tre viti (M2,5x5) che fissano la scheda di sistema alla base del computer.
- 14 Liberare le porte sulla scheda di sistema dagli slot sulla base del computer e sollevare la scheda di sistema per estrarla dalla base del computer.

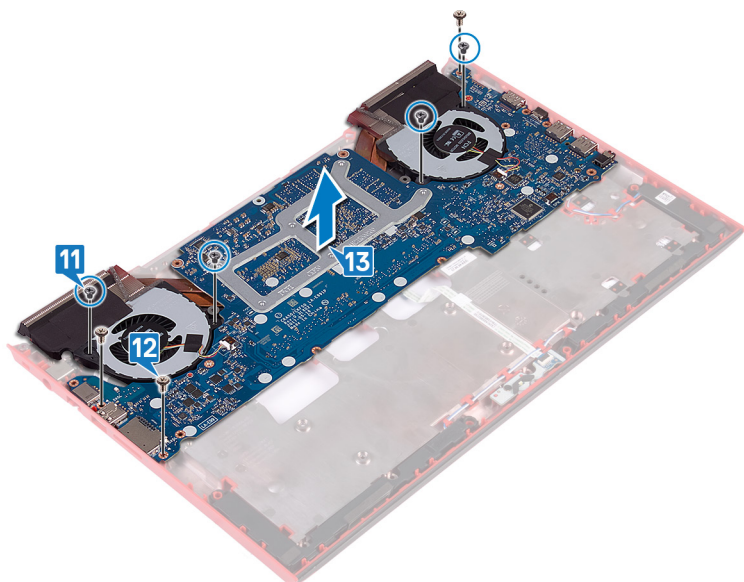

- 15 Capovolgere la scheda di sistema.
- 16 Rimuovere il gruppo del dissipatore di calore.

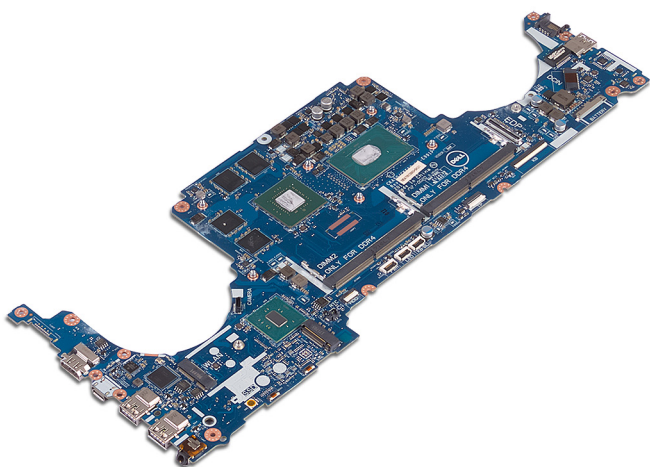

Ricollocamento della scheda di sistema

⚠ AVVERTENZA: Prima di effettuare interventi sui componenti interni del computer, leggere le informazioni sulla sicurezza fornite con il computer e seguire la procedura in [Prima degli interventi sui componenti interni del computer](#). Dopo gli interventi sui componenti interni del computer, seguire le istruzioni descritte in [Dopo gli interventi sui componenti interni del computer](#). Per maggiori informazioni sulle procedure consigliate relative alla sicurezza, consultare la home page Conformità alle normative su www.dell.com/regulatory_compliance.

ⓘ N.B.: Il Numero di servizio del computer è memorizzato nella scheda di sistema. Inserire il Numero di servizio nel programma di configurazione del BIOS dopo aver ricollocato la scheda di sistema.

ⓘ N.B.: Il ricollocamento della scheda di sistema annulla eventuali modifiche apportate al BIOS mediante il programma di configurazione del sistema. È necessario apportare nuovamente le modifiche appropriate dopo aver ricollocato la scheda di sistema.

Argomenti:

- Procedura
- Post-requisiti
- Inserimento del numero di servizio nel BIOS

Procedura

- 1 Ricollocare il [gruppo del dissipatore di calore](#).
- 2 Capovolgere la scheda di sistema.
- 3 Far scorrere le porte sulla scheda di sistema negli slot collocati sulla base del computer, quindi allineare i fori per le viti sulla scheda di sistema ai fori presenti sulla base del computer.
- 4 Ricollocare le quattro viti (M2x3) che fissano le ventole alla base del sistema.
- 5 Ricollocare le tre viti (M2,5x5) che fissano la scheda di sistema alla base del computer.

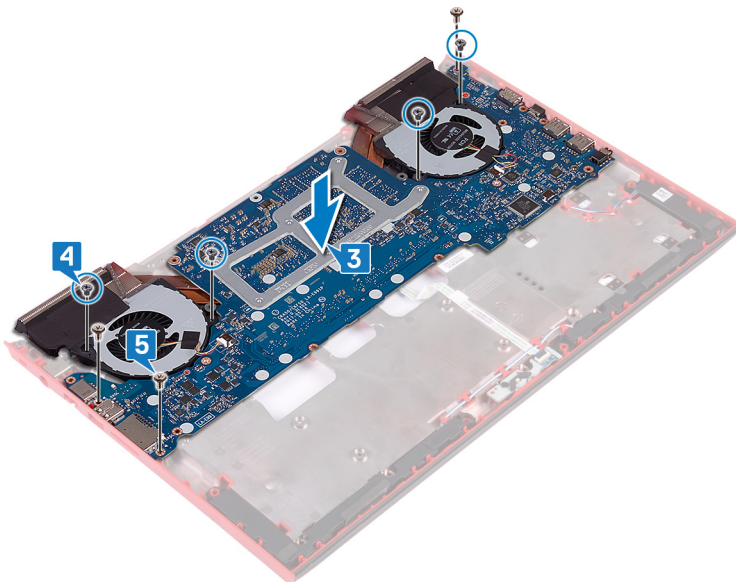

- 6 Collegare il cavo degli altoparlanti alla scheda di sistema.

- 7 Allineare e collocare la staffa della porta USB Type-C sulla scheda di sistema.
- 8 Ricollocare le due viti (M2.5x5) che fissano il supporto della porta USB Type-C alla base del computer.
- 9 Allineare e collocare la staffa della porta dell'alimentatore alla base del computer.
- 10 Ricollocare le due viti (M2.5x5) che fissano il supporto della porta dell'alimentatore alla base del computer.

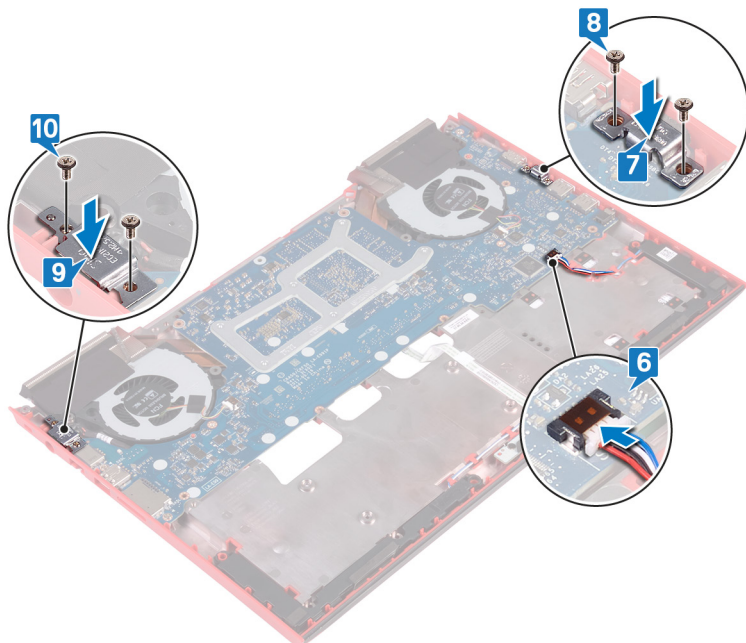

- 11 Capovolgere la base del computer.
- 12 Collegare il cavo della porta dell'adattatore di alimentatore alla scheda di sistema.
- 13 Far scorrere il cavo della scheda dell'indicatore di stato nel connettore presente sulla scheda di sistema, quindi premere sul dispositivo di chiusura per fissare il cavo.
- 14 Far scorrere il cavo del disco rigido nel relativo connettore sulla scheda di sistema e premere il dispositivo di chiusura per fissare il cavo.
- 15 Collegare la batteria pulsante alla scheda di sistema.

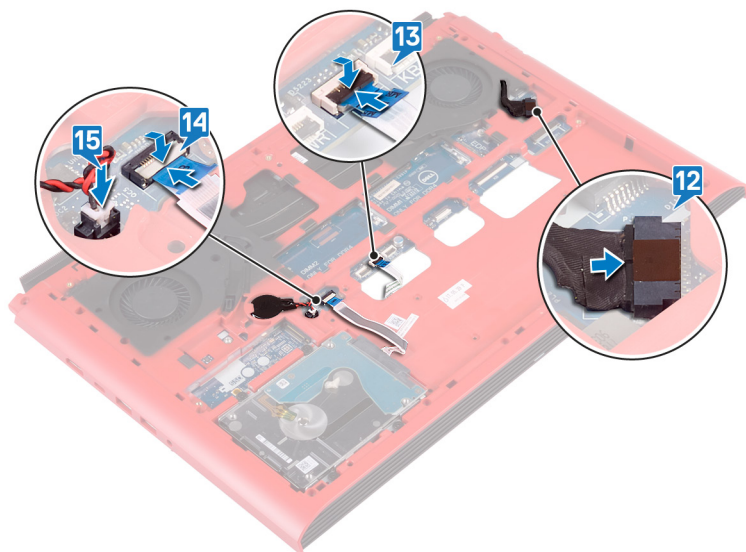

Post-requisiti

- 1 Seguire dal punto 7 al punto 23 la procedura descritta in [Ricollocamento della base del computer](#).
- 2 Ricollocare il [coperchio posteriore](#).
- 3 Ricollocare la [batteria](#).
- 4 Ricollocare il [coperchio della base](#).

Inserimento del numero di servizio nel BIOS

- 1 Accendere o riavviare il computer.
- 2 Per accedere al programma di installazione del BIOS, premere F2 quando viene visualizzato il logo DELL.
- 3 Passare alla scheda **Principale** e immettere il Numero di servizio nel campo **Ingresso Numero di servizio**.

 **N.B.: Il Numero di servizio è l'identificatore alfanumerico sul retro del computer.**

Rimozione della porta dell'adattatore di alimentazione

AVVERTENZA: Prima di effettuare interventi sui componenti interni del computer, leggere le informazioni sulla sicurezza fornite con il computer e seguire la procedura in [Prima degli interventi sui componenti interni del computer](#). Dopo gli interventi sui componenti interni del computer, seguire le istruzioni descritte in [Dopo gli interventi sui componenti interni del computer](#). Per maggiori informazioni sulle procedure consigliate relative alla sicurezza, consultare la home page Conformità alle normative su www.dell.com/regulatory_compliance.

Argomenti:

- [Prerequisiti](#)
- [Procedura](#)

Prerequisiti

- 1 Rimuovere il [coperchio della base](#).
- 2 Rimuovere la [batteria](#).
- 3 Rimuovere il [coperchio posteriore](#).
- 4 Rimuovere l'[unità a stato solido](#).
- 5 Rimuovere i [moduli di memoria](#).
- 6 Rimuovere la [scheda senza fili](#).
- 7 Rimuovere la [base del computer](#).
- 8 Seguire dal punto 1 al punto 14 la procedura descritta in "[Rimozione della scheda di sistema](#)".

Procedura

Sollevare la porta dell'adattatore di alimentazione, insieme al relativo cavo, dalla base del computer.

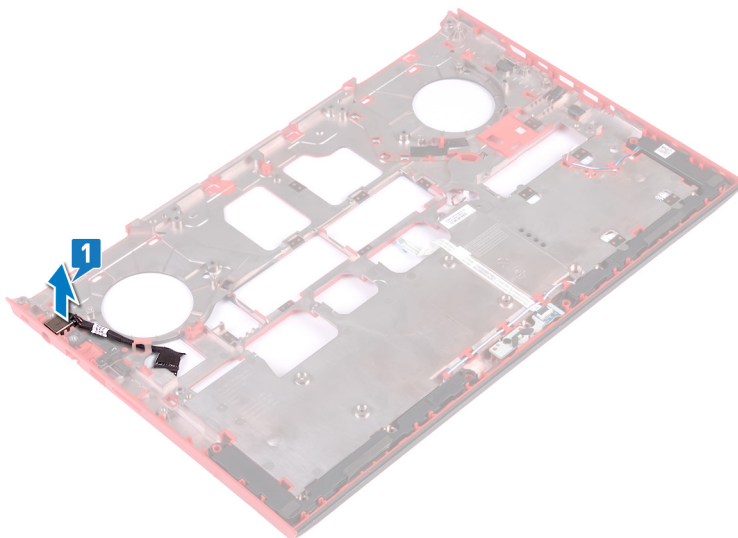

Ricollocamento della porta dell'adattatore di alimentazione

AVVERTENZA: Prima di effettuare interventi sui componenti interni del computer, leggere le informazioni sulla sicurezza fornite con il computer e seguire la procedura in [Prima degli interventi sui componenti interni del computer](#). Dopo gli interventi sui componenti interni del computer, seguire le istruzioni descritte in [Dopo gli interventi sui componenti interni del computer](#). Per maggiori informazioni sulle procedure consigliate relative alla sicurezza, consultare la home page Conformità alle normative su www.dell.com/regulatory_compliance.

Argomenti:

- [Procedura](#)
- [Post-requisiti](#)

Procedura

Collocare la porta dell'adattatore di alimentazione nello slot sulla base del computer.

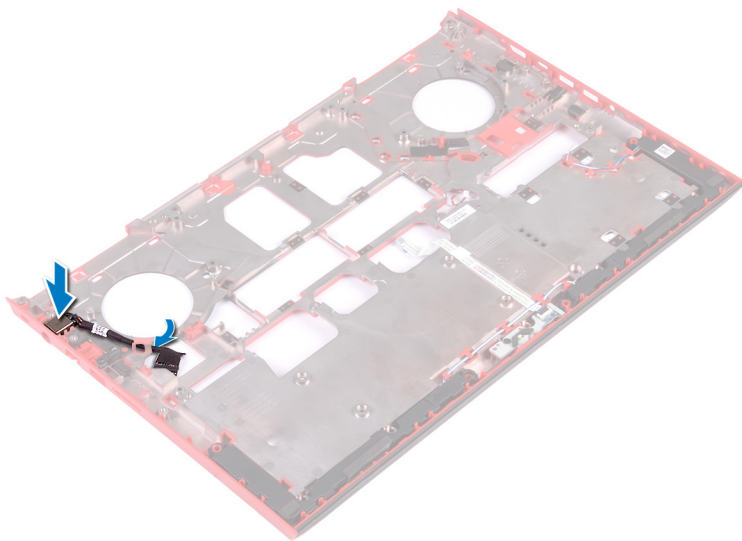

Post-requisiti

- 1 Seguire dal punto 4 al 16 la procedura descritta in [Ricollocamento della scheda di sistema](#)¹.
- 2 Ricollocare la [base del computer](#).
- 3 Ricollocare la [scheda senza fili](#).
- 4 Ricollocare i [moduli di memoria](#).
- 5 Ricollocare l'[unità a stato solido](#).
- 6 Ricollocare il [coperchio posteriore](#).
- 7 Ricollocare la [batteria](#).
- 8 Ricollocare il [coperchio della base](#).

Rimozione del gruppo dissipatore di calore

- ⚠ **AVVERTENZA:** Prima di effettuare interventi sui componenti interni del computer, leggere le informazioni sulla sicurezza fornite con il computer e seguire la procedura in [Prima degli interventi sui componenti interni del computer](#). Dopo gli interventi sui componenti interni del computer, seguire le istruzioni descritte in [Dopo gli interventi sui componenti interni del computer](#). Per maggiori informazioni sulle procedure consigliate relative alla sicurezza, consultare la home page Conformità alle normative su www.dell.com/regulatory_compliance.
- ⚠ **AVVERTENZA:** Il dissipatore di calore può surriscaldarsi durante il normale funzionamento. Fornire al dissipatore di calore tempo sufficiente per raffreddarsi prima di toccarlo.
- ⚠ **ATTENZIONE:** Per garantire il massimo raffreddamento del processore, non toccare le aree di trasferimento di calore sul dissipatore di calore. Il sebo della pelle può ridurre la capacità di trasferimento di calore della pasta termoconduttiva.

Argomenti:

- [Prerequisiti](#)
- [Procedura](#)

Prerequisiti

- 1 Rimuovere il [coperchio della base](#).
- 2 Rimuovere la [batteria](#).
- 3 Rimuovere il [coperchio posteriore](#).
- 4 Seguire dal punto 1 al punto 18 la procedura descritta in [Rimozione della base del computer](#).
- 5 Seguire dal punto 1 al punto 14 la procedura descritta in "[Rimozione della scheda di sistema](#)".

Procedura

ⓘ **N.B.:** L'aspetto del dissipatore di calore sul computer in uso potrebbe differire da quello dell'immagine mostrata in questo capitolo.

- 1 Scollegare il cavo della ventola di sinistra dalla scheda di sistema.
- 2 Scollegare il cavo della ventola di destra dalla scheda di sistema.

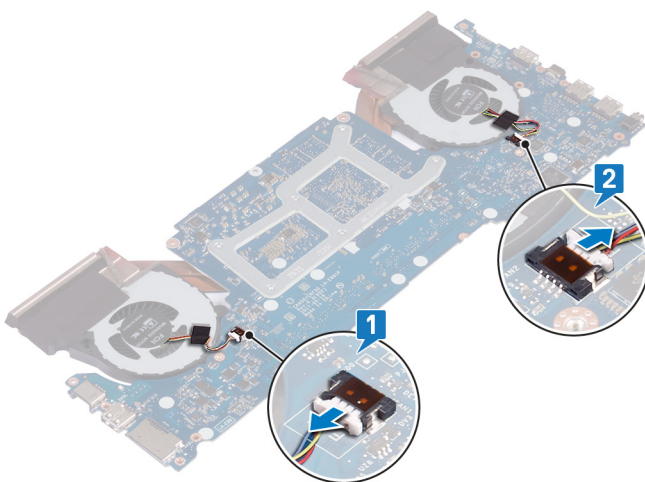

- 3 Capovolgere la scheda di sistema.
- 4 Rimuovere le sei viti (M2x3) che fissano il gruppo del dissipatore di calore alla scheda di sistema rispettando la sequenza indicata sul dissipatore.
- 5 Sollevare il gruppo del dissipatore di calore ed estrarlo dalla scheda di sistema.

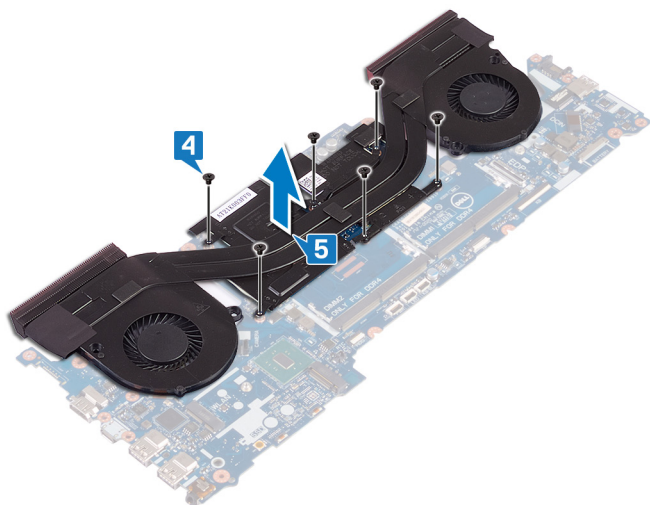

Ricollocamento del gruppo dissipatore di calore

AVVERTENZA: Prima di effettuare interventi sui componenti interni del computer, leggere le informazioni sulla sicurezza fornite con il computer e seguire la procedura in [Prima degli interventi sui componenti interni del computer](#). Dopo gli interventi sui componenti interni del computer, seguire le istruzioni descritte in [Dopo gli interventi sui componenti interni del computer](#). Per maggiori informazioni sulle procedure consigliate relative alla sicurezza, consultare la home page Conformità alle normative su www.dell.com/regulatory_compliance.

ATTENZIONE: L'allineamento non corretto del dissipatore di calore può provocare danni alla scheda di sistema e al processore.

N.B.: In caso di ricollocamento della scheda di sistema o della ventola, utilizzare il pad termico fornito nel kit per garantire la conduttività termica.

Argomenti:

- [Procedura](#)
- [Post-requisiti](#)

Procedura

- 1 Allineare i fori della vite sul dissipatore di calore a quelli sulla scheda di sistema.
- 2 Rispettando la sequenza indicata sul dissipatore di calore, rimontare le sei viti (M2 x 3) che fissano il dissipatore alla scheda di sistema.

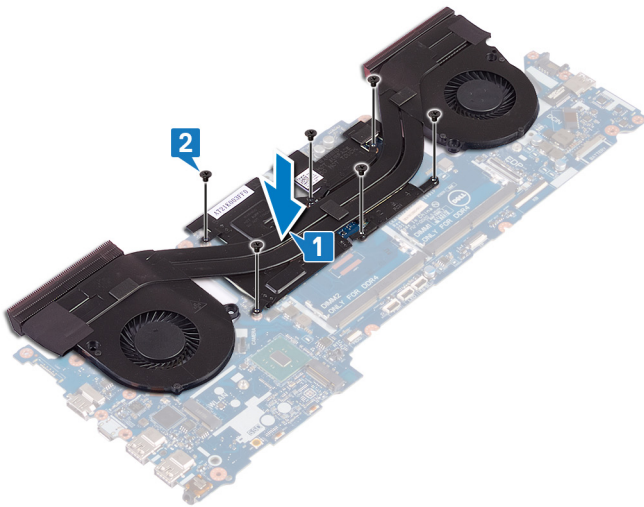

- 3 Capovolgere la scheda di sistema.

Post-requisiti

- 1 Seguire dal punto 4 al punto 16 la procedura descritta in ["Rimozione della scheda di sistema"](#).
- 2 Seguire dal punto 7 al punto 23 la procedura descritta in [Ricollocamento della base del computer](#).
- 3 Ricollocare il [coperchio posteriore](#).
- 4 Ricollocare la [batteria](#).
- 5 Ricollocare il [coperchio della base](#).

Rimozione della scheda del pulsante di Accensione

AVVERTENZA: Prima di effettuare interventi sui componenti interni del computer, leggere le informazioni sulla sicurezza fornite con il computer e seguire la procedura in [Prima degli interventi sui componenti interni del computer](#). Dopo gli interventi sui componenti interni del computer, seguire le istruzioni descritte in [Dopo gli interventi sui componenti interni del computer](#). Per maggiori informazioni sulle procedure consigliate relative alla sicurezza, consultare la home page Conformità alle normative su www.dell.com/regulatory_compliance.

Argomenti:

- [Prerequisiti](#)
- [Procedura](#)

Prerequisiti

- 1 Rimuovere il [coperchio della base](#).
- 2 Rimuovere la [batteria](#).
- 3 Rimuovere il [coperchio posteriore](#).
- 4 Rimuovere la [base del computer](#).
- 5 Seguire dal punto 1 al punto 17 la procedura descritta in [Rimozione della base del computer](#).

Procedura

- 1 Chiudere lo schermo e capovolgere il gruppo del supporto per i polsi.
- 2 Staccare il nastro che fissa la scheda del pulsante di alimentazione al gruppo del supporto per i polsi.

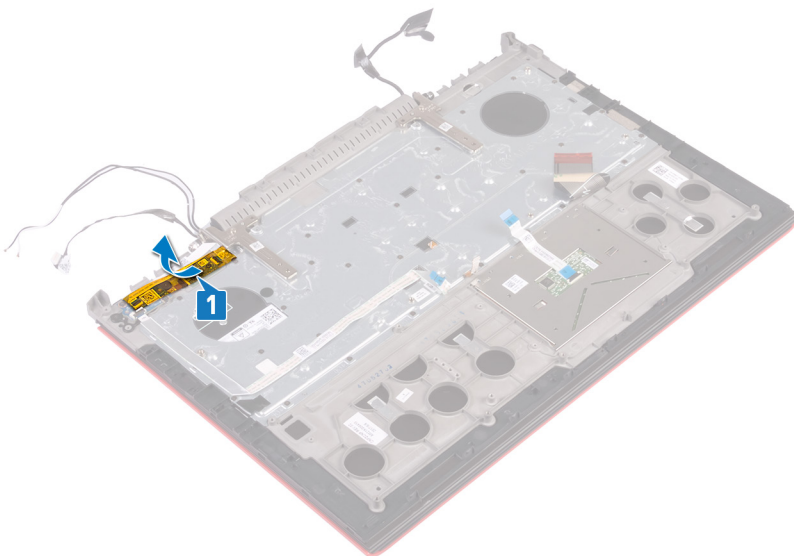

- 3 Aprire il dispositivo di chiusura e scollegare il cavo del lettore di impronte digitali dalla relativa scheda.
- 4 Rimuovere il cavo della scheda del pulsante di alimentazione dal gruppo del supporto per i polsi.

- 5 Rimuovere le due viti (M2 x 3) che fissano la scheda del pulsante di accensione al gruppo del supporto per i polsi.
- 6 Sollevare la scheda del pulsante di alimentazione, assieme al relativo cavo, dal gruppo del poggiapolsi.

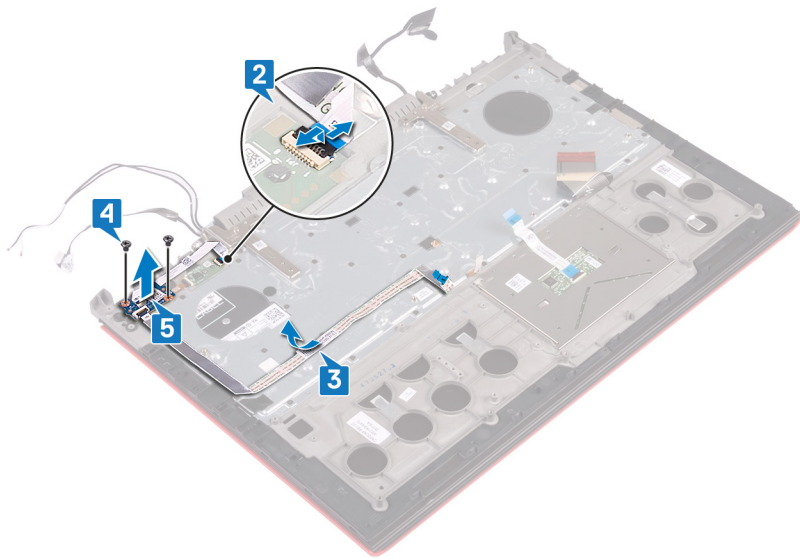

Ricollocamento della scheda del pulsante di Accensione

AVVERTENZA: Prima di effettuare interventi sui componenti interni del computer, leggere le informazioni sulla sicurezza fornite con il computer e seguire la procedura in [Prima degli interventi sui componenti interni del computer](#). Dopo gli interventi sui componenti interni del computer, seguire le istruzioni descritte in [Dopo gli interventi sui componenti interni del computer](#). Per maggiori informazioni sulle procedure consigliate relative alla sicurezza, consultare la home page Conformità alle normative su www.dell.com/regulatory_compliance.

Argomenti:

- [Procedura](#)
- [Post-requisiti](#)

Procedura

- 1 Allineare i fori per le viti sulla scheda del pulsante di accensione ai fori per le viti presenti sul gruppo supporto per i polsi.
- 2 Rimontare le due viti (M2 x 3) che fissano la scheda del pulsante di accensione al gruppo del supporto per i polsi.
- 3 Far scorrere il cavo della scheda del lettore di impronte digitali nel relativo connettore, quindi premere sul dispositivo di chiusura per fissare il cavo.
- 4 Far aderire il cavo della scheda di Accensione al gruppo del supporto per i polsi.

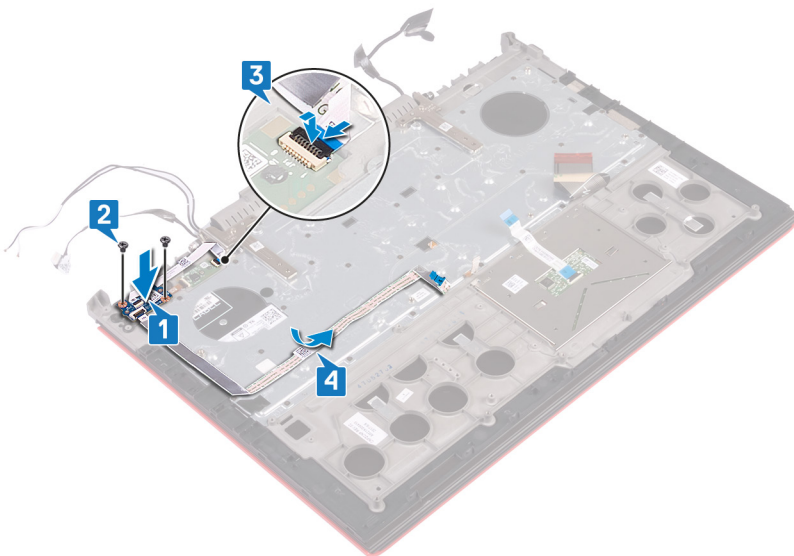

- 5 Far aderire il nastro che fissa la scheda del lettore di impronte digitali e la scheda del pulsante di alimentazione al gruppo del supporto per i polsi.

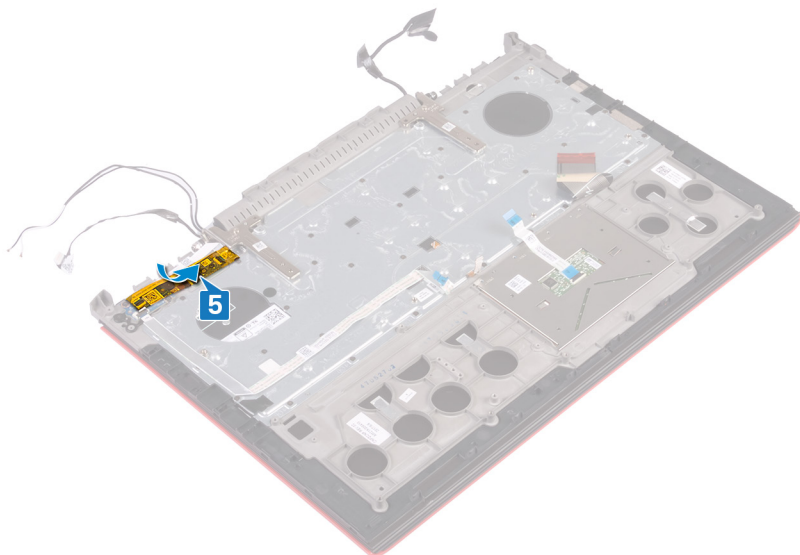

Post-requisiti

- 1 Seguire dal punto 8 al punto 23 la procedura descritta in [Ricollocamento della base del computer](#).
- 2 Ricollocare il [coperchio posteriore](#).
- 3 Ricollocare la [batteria](#).
- 4 Ricollocare il [coperchio della base](#).

Rimozione della scheda del lettore di impronta digitale

AVVERTENZA: Prima di effettuare interventi sui componenti interni del computer, leggere le informazioni sulla sicurezza fornite con il computer e seguire la procedura in [Prima degli interventi sui componenti interni del computer](#). Dopo gli interventi sui componenti interni del computer, seguire le istruzioni descritte in [Dopo gli interventi sui componenti interni del computer](#). Per maggiori informazioni sulle procedure consigliate relative alla sicurezza, consultare la home page Conformità alle normative su www.dell.com/regulatory_compliance.

Argomenti:

- [Prerequisiti](#)
- [Procedura](#)

Prerequisiti

- 1 Rimuovere il [coperchio della base](#).
- 2 Rimuovere la [batteria](#).
- 3 Rimuovere il [coperchio posteriore](#).
- 4 Seguire dal punto 1 al punto 17 la procedura descritta in [Rimozione della base del computer](#).
- 5 Rimuovere la [scheda del pulsante di alimentazione](#).

Procedura

- 1 Rimuovere le due viti (M2x2) che fissano la staffa della scheda del lettore di impronte digitali al gruppo del poggiapolsi.
- 2 Estrarre la staffa della scheda del lettore di impronte digitali dal gruppo del poggiapolsi.
- 3 Estrarre la scheda del lettore di impronte digitali dal gruppo del poggiapolsi.

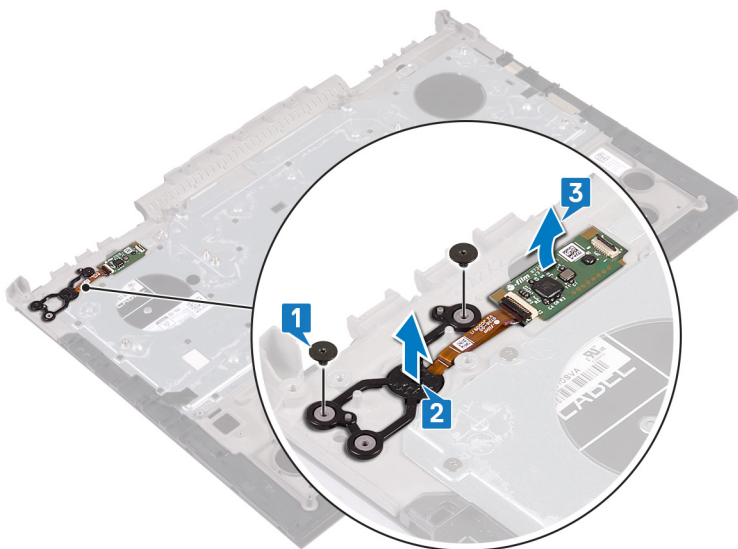

Ricollocamento della scheda del lettore di impronta digitale

AVVERTENZA: Prima di effettuare interventi sui componenti interni del computer, leggere le informazioni sulla sicurezza fornite con il computer e seguire la procedura in [Prima degli interventi sui componenti interni del computer](#). Dopo gli interventi sui componenti interni del computer, seguire le istruzioni descritte in [Dopo gli interventi sui componenti interni del computer](#). Per maggiori informazioni sulle procedure consigliate relative alla sicurezza, consultare la home page Conformità alle normative su www.dell.com/regulatory_compliance.

Argomenti:

- [Procedura](#)
- [Post-requisiti](#)

Procedura

- 1 Allineare la scheda del lettore di impronte digitali e la relativa staffa sul gruppo del supporto per i polsi.
- 2 Ricollocare le due viti (M2x2) che fissano la scheda del lettore di impronte digitali al gruppo del supporto per i polsi.

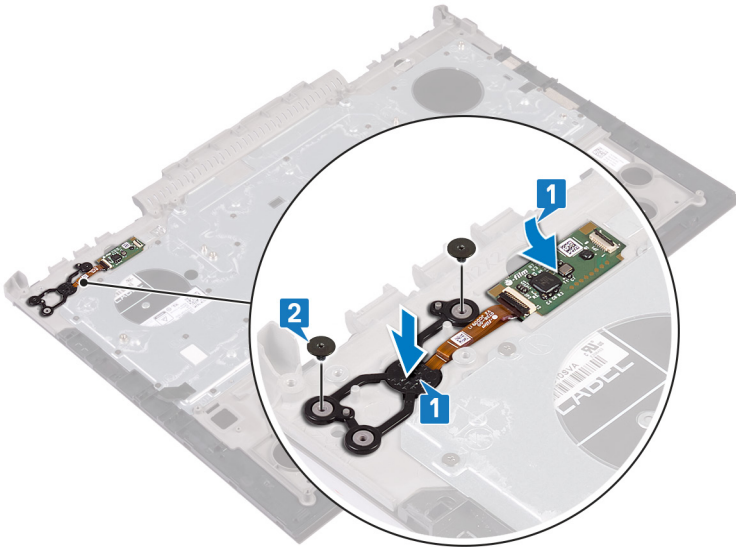

Post-requisiti

- 1 Ricollocare la [scheda di Accensione](#).
- 2 Seguire dal punto 7 al punto 23 la procedura descritta in [Ricollocamento della base del computer](#).
- 3 Ricollocare il [coperchio posteriore](#).
- 4 Ricollocare la [batteria](#).
- 5 Ricollocare il [coperchio della base](#).

Rimozione del touchpad

AVVERTENZA: Prima di effettuare interventi sui componenti interni del computer, leggere le informazioni sulla sicurezza fornite con il computer e seguire la procedura in [Prima degli interventi sui componenti interni del computer](#). Dopo gli interventi sui componenti interni del computer, seguire le istruzioni descritte in [Dopo gli interventi sui componenti interni del computer](#). Per maggiori informazioni sulle procedure consigliate relative alla sicurezza, consultare la home page Conformità alle normative su www.dell.com/regulatory_compliance.

Argomenti:

- [Prerequisiti](#)
- [Procedura](#)

Prerequisiti

- 1 Rimuovere il [coperchio della base](#).
- 2 Rimuovere la [batteria](#).
- 3 Rimuovere il [coperchio posteriore](#).
- 4 Seguire dal punto 1 al punto 17 la procedura descritta in [Rimozione della base del computer](#).

Procedura

- 1 Staccare il cavo della tastiera dal touchpad.
- 2 Rimuovere le quattro viti (M2x2) che fissano il touchpad al gruppo del supporto per i polsi.
- 3 Sollevare e far scorrere il touchpad insieme al relativo cavo dal gruppo del poggiapolsi.

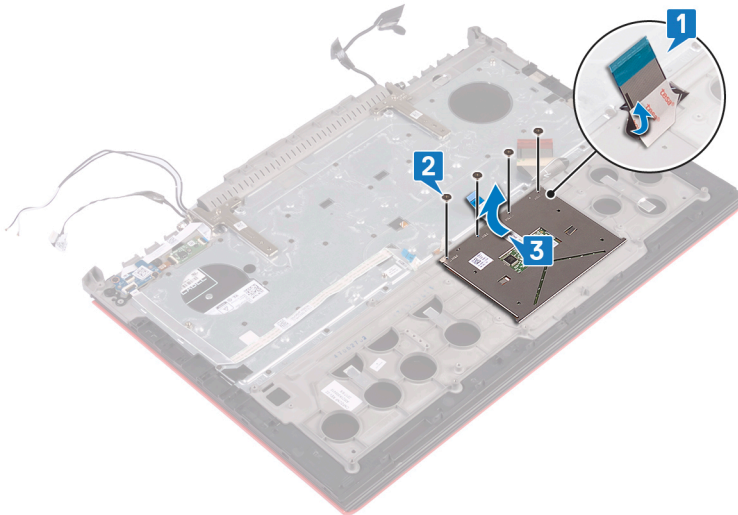

Ricollocamento del touchpad

AVVERTENZA: Prima di effettuare interventi sui componenti interni del computer, leggere le informazioni sulla sicurezza fornite con il computer e seguire la procedura in [Prima degli interventi sui componenti interni del computer](#). Dopo gli interventi sui componenti interni del computer, seguire le istruzioni descritte in [Dopo gli interventi sui componenti interni del computer](#). Per maggiori informazioni sulle procedure consigliate relative alla sicurezza, consultare la home page Conformità alle normative su www.dell.com/regulatory_compliance.

Argomenti:

- [Procedura](#)
- [Post-requisiti](#)

Procedura

- 1 Far scorrere il touchpad in posizione sul gruppo del supporto per i polsi.

N.B.: Assicurarsi che il touchpad sia allineato alle guide collocate sul gruppo del poggiapolsi e che il divario su entrambi i lati del touchpad sia uguale.

- 2 Allineare i fori per le viti sul touchpad ai fori per le viti sul gruppo del supporto per i polsi.
- 3 Ricollocare le quattro viti (M2x2) che fissano il touchpad al gruppo del poggiapolsi.

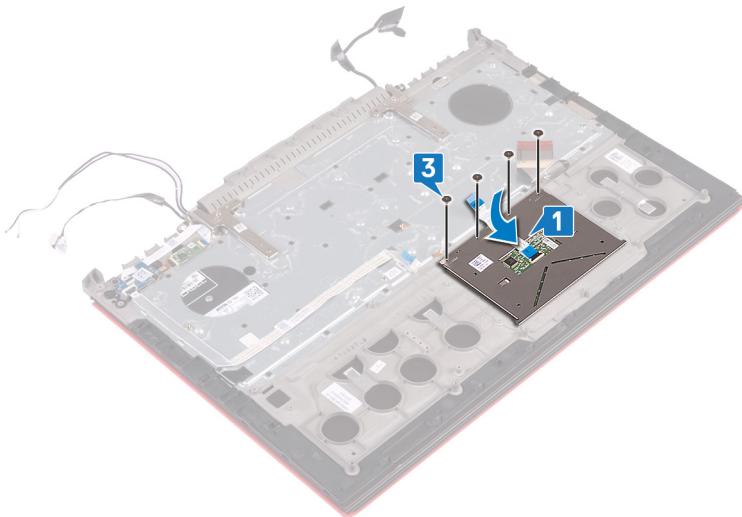

Post-requisiti

- 1 Seguire dal punto 7 al punto 23 la procedura descritta in [Ricollocamento della base del computer](#).
- 2 Ricollocare il [coperchio posteriore](#).
- 3 Ricollocare la [batteria](#).
- 4 Ricollocare il [coperchio della base](#).

Rimozione del gruppo dello schermo

AVVERTENZA: Prima di effettuare interventi sui componenti interni del computer, leggere le informazioni sulla sicurezza fornite con il computer e seguire la procedura in [Prima degli interventi sui componenti interni del computer](#). Dopo gli interventi sui componenti interni del computer, seguire le istruzioni descritte in [Dopo gli interventi sui componenti interni del computer](#). Per maggiori informazioni sulle procedure consigliate relative alla sicurezza, consultare la home page Conformità alle normative su www.dell.com/regulatory_compliance.

Argomenti:

- [Prerequisiti](#)
- [Procedura](#)

Prerequisiti

- 1 Rimuovere il [coperchio della base](#).
- 2 Rimuovere la [batteria](#).
- 3 Rimuovere il [coperchio posteriore](#).
- 4 Rimuovere la [scheda senza fili](#).
- 5 Seguire dal punto 1 al punto 17 la procedura descritta in [Rimozione della base del computer](#).

Procedura

- 1 Togliere i nastri che fissano i cardini dello schermo al gruppo del supporto per i polsi.
- 2 Rimuovere le due viti (M2,5x5) che fissano i cardini dello schermo al gruppo del poggiapolsi.
- 3 Aprire i cardini dello schermo a un'angolazione di 90 gradi.

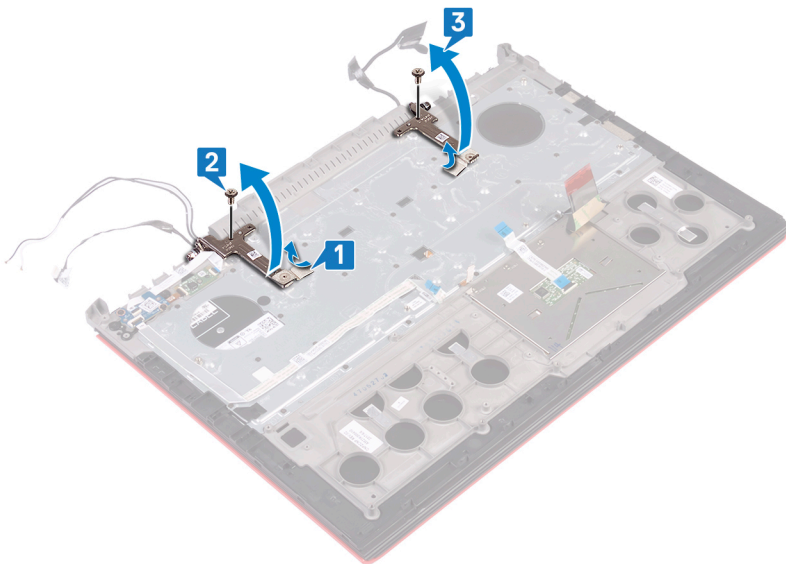

- 4 Sollevare il gruppo palm rest dal gruppo schermo.

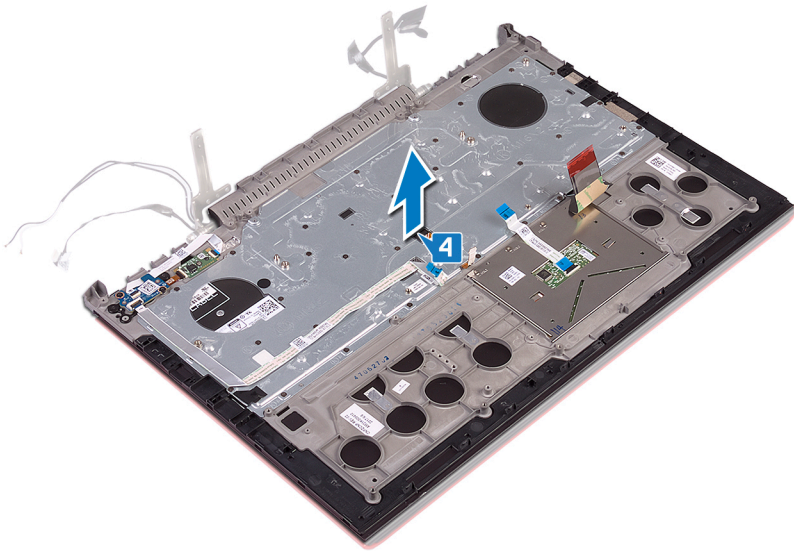

5 Dopo avere eseguito i passaggi precedenti, rimane solo il gruppo dello schermo.



Ricollocamento del gruppo dello schermo

AVVERTENZA: Prima di effettuare interventi sui componenti interni del computer, leggere le informazioni sulla sicurezza fornite con il computer e seguire la procedura in [Prima degli interventi sui componenti interni del computer](#). Dopo gli interventi sui componenti interni del computer, seguire le istruzioni descritte in [Dopo gli interventi sui componenti interni del computer](#). Per maggiori informazioni sulle procedure consigliate relative alla sicurezza, consultare la home page Conformità alle normative su www.dell.com/regulatory_compliance.

Argomenti:

- [Procedura](#)
- [Post-requisiti](#)

Procedura

- 1 Collocare il gruppo del supporto per i polsi sul gruppo dello schermo.

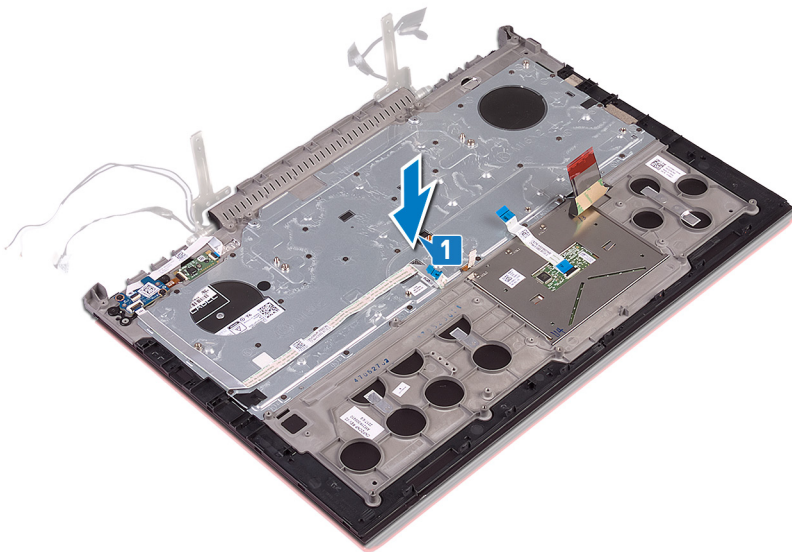

- 2 Utilizzando i supporti di allineamento, chiudere i cardini dello schermo.
- 3 Ricollocare le due viti (M2,5x5) che fissano i cardini dello schermo al gruppo del poggiapolsi.

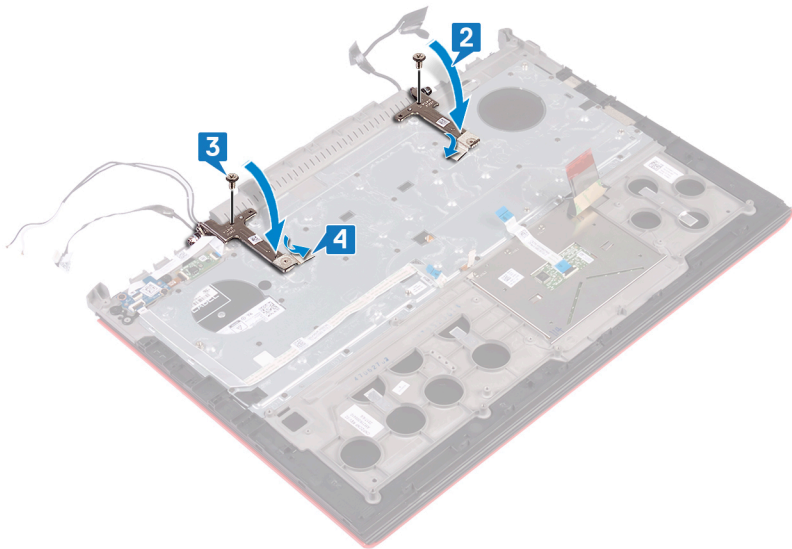

Post-requisiti

- 1 Seguire dal punto 7 al punto 23 la procedura descritta in [Ricollocamento della base del computer](#).
- 2 Ricollocare la [scheda senza fili](#).
- 3 Ricollocare il [coperchio posteriore](#).
- 4 Ricollocare la [batteria](#).
- 5 Ricollocare il [coperchio della base](#).

Rimozione della tastiera

AVVERTENZA: Prima di effettuare interventi sui componenti interni del computer, leggere le informazioni sulla sicurezza fornite con il computer e seguire la procedura in [Prima degli interventi sui componenti interni del computer](#). Dopo gli interventi sui componenti interni del computer, seguire le istruzioni descritte in [Dopo gli interventi sui componenti interni del computer](#). Per maggiori informazioni sulle procedure consigliate relative alla sicurezza, consultare la home page Conformità alle normative su www.dell.com/regulatory_compliance.

Argomenti:

- [Prerequisiti](#)
- [Procedura](#)

Prerequisiti

- 1 Rimuovere il [coperchio della base](#).
- 2 Rimuovere la [batteria](#).
- 3 Rimuovere il [coperchio posteriore](#).
- 4 Rimuovere la [scheda senza fili](#).
- 5 Seguire dal punto 1 al punto 17 la procedura descritta in [Rimozione della base del computer](#).
- 6 Rimuovere il [gruppo dello schermo](#).

Procedura

- 1 Aprire il dispositivo di chiusura e scollegare il cavo della porta dell'adattatore di alimentazione dal gruppo del poggiapolsi.
- 2 Scollegare il cavo della porta dell'adattatore di alimentazione dal gruppo del poggiapolsi.
- 3 Staccare il nastro che fissa la staffa della tastiera al gruppo del poggiapolsi.

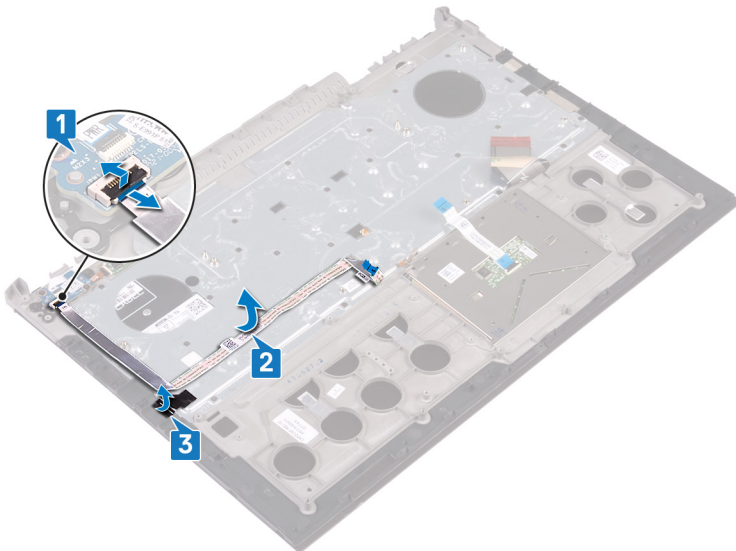

- 4 Rimuovere le 30 viti (M1,6x2,2) che fissano la tastiera al gruppo del poggiapolsi.
- 5 Estrarre il supporto della tastiera dal gruppo del supporto per i polsi.

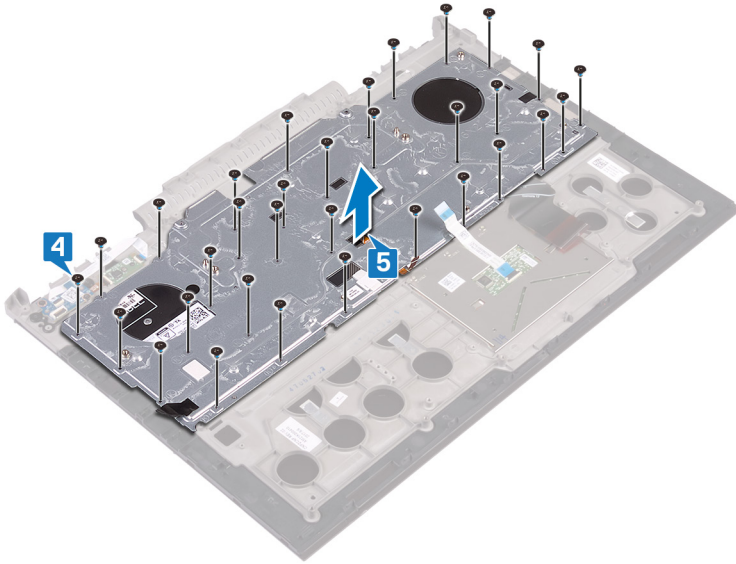

6 Sollevare la tastiera, insieme ai relativi cavi, ed estrarla dal gruppo del supporto per i polsi.

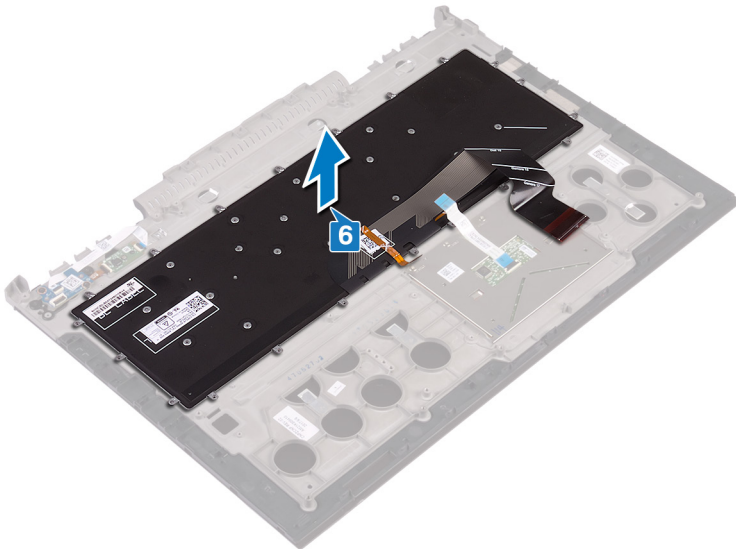

Ricollocamento della tastiera

AVVERTENZA: Prima di effettuare interventi sui componenti interni del computer, leggere le informazioni sulla sicurezza fornite con il computer e seguire la procedura in [Prima degli interventi sui componenti interni del computer](#). Dopo gli interventi sui componenti interni del computer, seguire le istruzioni descritte in [Dopo gli interventi sui componenti interni del computer](#). Per maggiori informazioni sulle procedure consigliate relative alla sicurezza, consultare la home page Conformità alle normative su www.dell.com/regulatory_compliance.

Argomenti:

- Procedura
- Post-requisiti
- Piegatura dei cavi della tastiera

Procedura

N.B.: Se si sta installando una nuova tastiera, piegare i cavi allo stesso modo in cui erano piegati per la vecchia tastiera. Per ulteriori informazioni, vedere "[Piegatura dei cavi della tastiera](#)".

- 1 Allineare la tastiera al gruppo del supporto per i polsi.

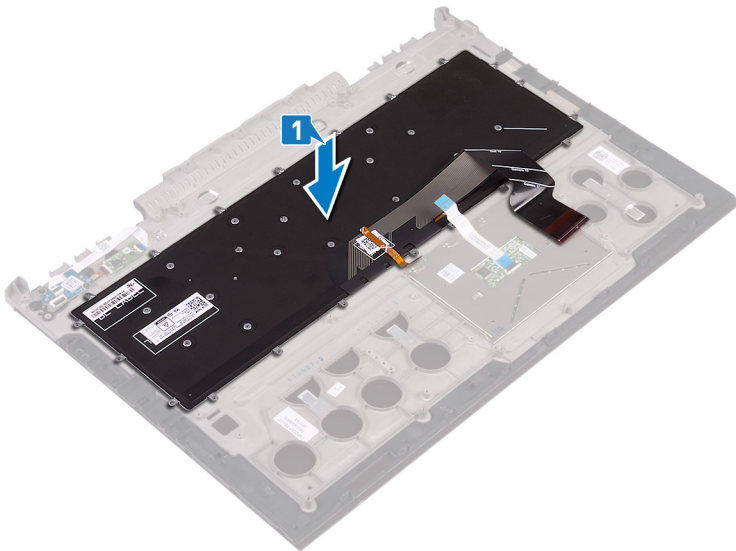

- 2 Allineare i fori delle viti sul supporto della tastiera ai fori delle viti sul gruppo del supporto per i polsi.
- 3 Ricollocare le 30 viti (M1.6x2.2) che fissano la staffa della tastiera al gruppo del poggiapolsi.

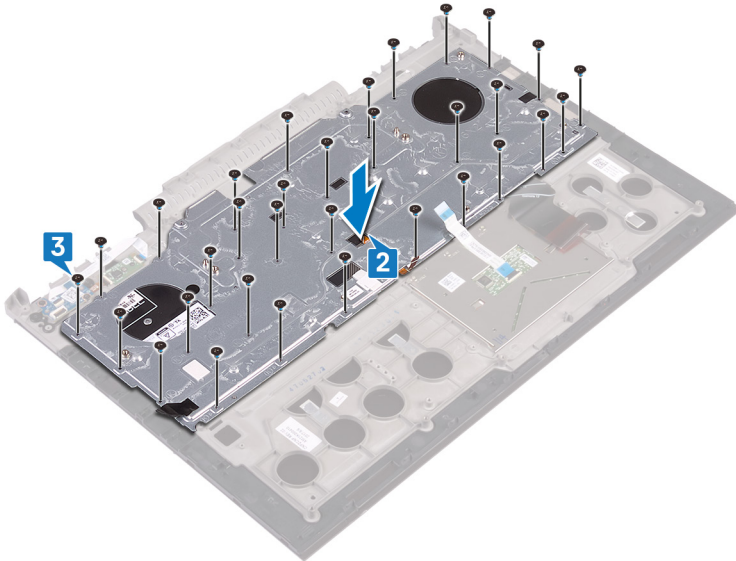

- 4 Far aderire il nastro che fissa la staffa della tastiera al gruppo del poggiapolsi.
- 5 Far aderire il cavo della porta dell'adattatore di alimentazione al gruppo del supporto per i polsi.
- 6 Collegare il cavo della porta dell'alimentatore al gruppo del poggiapolsi, quindi chiudere il dispositivo di chiusura per fissare il cavo.

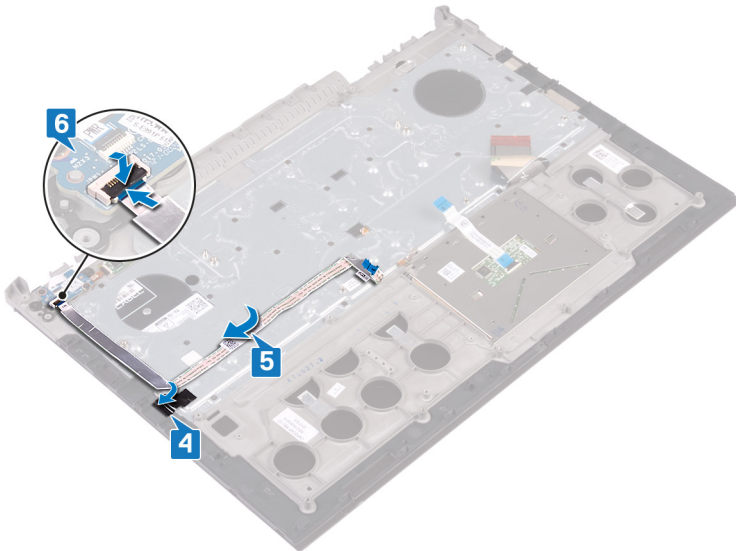

Post-requisiti

- 1 Ricollocare il [gruppo dello schermo](#).
- 2 Seguire dal punto 7 al punto 23 la procedura descritta in [Ricollocamento della base del computer](#).
- 3 Ricollocare la [scheda senza fili](#).
- 4 Ricollocare il [coperchio posteriore](#).
- 5 Ricollocare la [batteria](#).
- 6 Ricollocare il [coperchio della base](#).

Piegatura dei cavi della tastiera

⚠ ATTENZIONE: Non applicare eccessiva pressione durante la piegatura dei cavi.

I cavi sulla tastiera non sono piegati nella tastiera sostitutiva. Seguire le istruzioni per piegare i cavi sulla tastiera sostitutiva come sulla tastiera precedente.

① **N.B.: Il cavo di retroilluminazione della tastiera è presente soltanto su una tastiera retroilluminata.**

- 1 Piegare il cavo della tastiera nuova come su quella precedente.

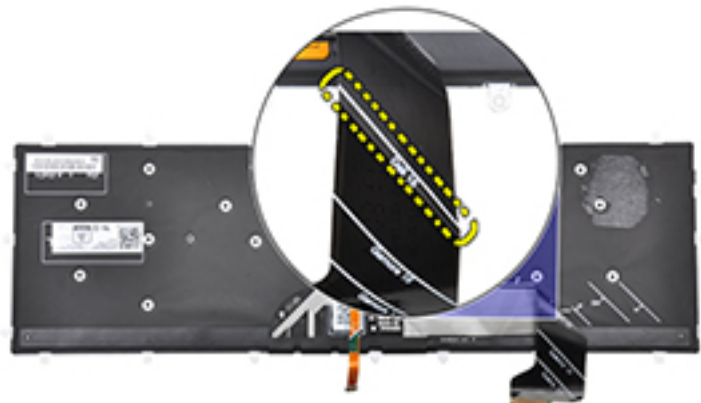

- 2 Piegare delicatamente il cavo della tastiera con l'estremità allineata alla linea di piegatura, come mostrato nell'immagine. Una volta piegato correttamente, il bordo destro del cavo della tastiera deve essere allineato accanto alla linea indicata sul gruppo del poggiapolsi

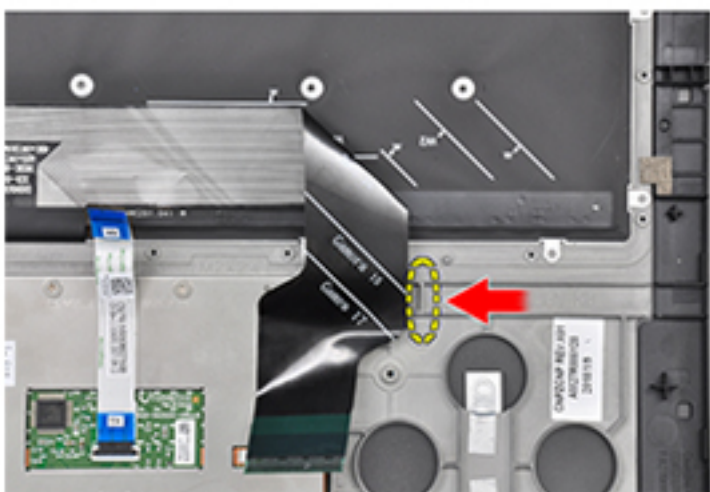

Rimozione del supporto per i polsi

⚠ AVVERTENZA: Prima di effettuare interventi sui componenti interni del computer, leggere le informazioni sulla sicurezza fornite con il computer e seguire la procedura in [Prima degli interventi sui componenti interni del computer](#). Dopo gli interventi sui componenti interni del computer, seguire le istruzioni descritte in [Dopo gli interventi sui componenti interni del computer](#). Per maggiori informazioni sulle procedure consigliate relative alla sicurezza, consultare la home page Conformità alle normative su www.dell.com/regulatory_compliance.

Argomenti:

- [Prerequisiti](#)
- [Procedura](#)

Prerequisiti

- 1 Rimuovere il [coperchio della base](#).
- 2 Rimuovere la [batteria](#).
- 3 Rimuovere il [coperchio posteriore](#).
- 4 Rimuovere la [scheda senza fili](#).
- 5 Seguire dal punto 1 al punto 17 la procedura descritta in [Rimozione della base del computer](#).
- 6 Rimuovere il [gruppo dello schermo](#).
- 7 Rimuovere la [scheda del pulsante di alimentazione](#).
- 8 Rimuovere la [scheda del lettore di impronte digitali](#).
- 9 Rimuovere il [touchpad](#).
- 10 Rimuovere la [tastiera](#).

Procedura

Dopo aver eseguito i passaggi indicati nei prerequisiti, rimane il gruppo del supporto per i polsi e tastiera.



Ricollocamento del supporto per i polsi

AVVERTENZA: Prima di effettuare interventi sui componenti interni del computer, leggere le informazioni sulla sicurezza fornite con il computer e seguire la procedura in [Prima degli interventi sui componenti interni del computer](#). Dopo gli interventi sui componenti interni del computer, seguire le istruzioni descritte in [Dopo gli interventi sui componenti interni del computer](#). Per maggiori informazioni sulle procedure consigliate relative alla sicurezza, consultare la home page Conformità alle normative su www.dell.com/regulatory_compliance.

Argomenti:

- [Procedura](#)
- [Post-requisiti](#)

Procedura

Collocare il supporto per i polsi su una superficie piana e pulita.



Post-requisiti

- 1 Ricollocare la [tastiera](#).
- 2 Sostituire il [touchpad](#).
- 3 Sostituire la [scheda del lettore di impronte digitali](#).
- 4 Ricollocare la [scheda di Accensione](#).
- 5 Ricollocare il [gruppo dello schermo](#).
- 6 Seguire dal punto 7 al punto 23 la procedura descritta in [Ricollocamento della base del computer](#).
- 7 Ricollocare la [scheda senza fili](#).
- 8 Ricollocare il [coperchio posteriore](#).
- 9 Ricollocare la [batteria](#).
- 10 Ricollocare il [coperchio della base](#).

Rimozione della cornice dello schermo

AVVERTENZA: Prima di effettuare interventi sui componenti interni del computer, leggere le informazioni sulla sicurezza fornite con il computer e seguire la procedura in [Prima degli interventi sui componenti interni del computer](#). Dopo gli interventi sui componenti interni del computer, seguire le istruzioni descritte in [Dopo gli interventi sui componenti interni del computer](#). Per maggiori informazioni sulle procedure consigliate relative alla sicurezza, consultare la home page Conformità alle normative su www.dell.com/regulatory_compliance.

Argomenti:

- [Prerequisiti](#)
- [Procedura](#)

Prerequisiti

- 1 Rimuovere il [coperchio della base](#).
- 2 Rimuovere la [batteria](#).
- 3 Rimuovere il [coperchio posteriore](#).
- 4 Rimuovere la [scheda senza fili](#).
- 5 Seguire dal punto 1 al punto 17 la procedura descritta in [Rimozione della base del computer](#).
- 6 Rimuovere il [gruppo dello schermo](#).

Procedura

- 1 Utilizzando la punta delle dita, sollevare delicatamente i bordi interni della cornice dello schermo.
- 2 Utilizzando un graffietto in plastica, sollevare con attenzione gli angoli esterni della cornice dello schermo.
- 3 Sollevare delicatamente la cornice e rimuoverla dal gruppo dello schermo.
- 4 Sollevare la cornice dello schermo e rimuoverla dal gruppo schermo.

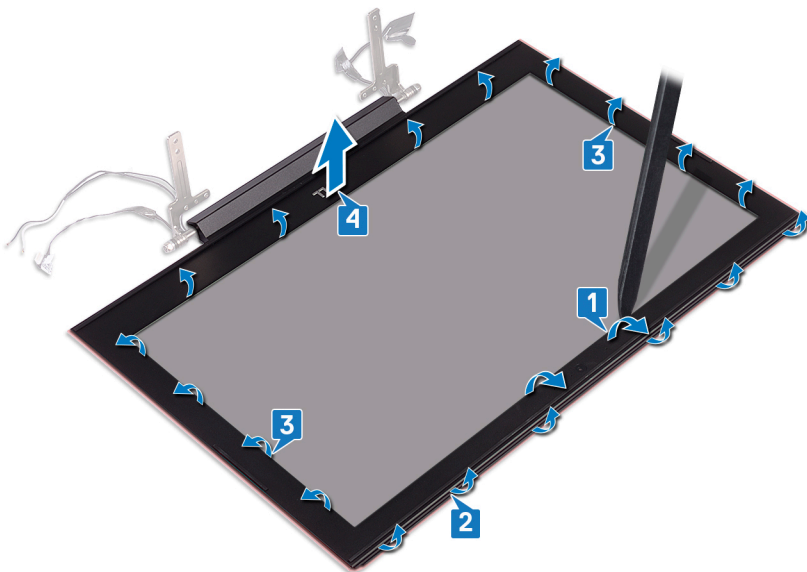



Ricollocamento della cornice dello schermo

AVVERTENZA: Prima di effettuare interventi sui componenti interni del computer, leggere le informazioni sulla sicurezza fornite con il computer e seguire la procedura in [Prima degli interventi sui componenti interni del computer](#). Dopo gli interventi sui componenti interni del computer, seguire le istruzioni descritte in [Dopo gli interventi sui componenti interni del computer](#). Per maggiori informazioni sulle procedure consigliate relative alla sicurezza, consultare la home page Conformità alle normative su www.dell.com/regulatory_compliance.

Argomenti:

- [Procedura](#)
- [Post-requisiti](#)

Procedura

Allineare il frontalino dello schermo al coperchio posteriore dello stesso, quindi farlo scattare in posizione delicatamente.

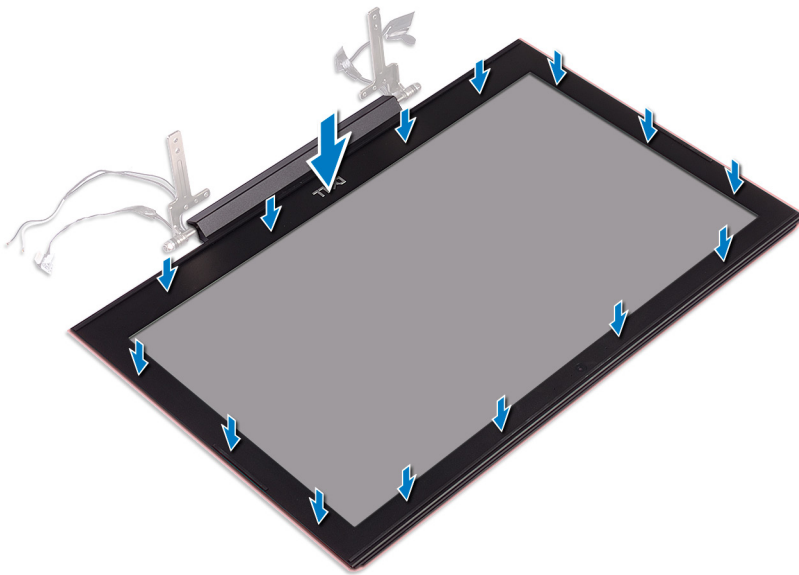

Post-requisiti

- 1 Ricollocare il [gruppo dello schermo](#).
- 2 Seguire dal punto 7 al punto 23 la procedura descritta in [Ricollocamento della base del computer](#).
- 3 Ricollocare la [scheda senza fili](#).
- 4 Ricollocare il [coperchio posteriore](#).
- 5 Ricollocare la [batteria](#).
- 6 Ricollocare il [coperchio della base](#).

Rimozione dei cardini dello schermo

AVVERTENZA: Prima di effettuare interventi sui componenti interni del computer, leggere le informazioni sulla sicurezza fornite con il computer e seguire la procedura in [Prima degli interventi sui componenti interni del computer](#). Dopo gli interventi sui componenti interni del computer, seguire le istruzioni descritte in [Dopo gli interventi sui componenti interni del computer](#). Per maggiori informazioni sulle procedure consigliate relative alla sicurezza, consultare la home page Conformità alle normative su www.dell.com/regulatory_compliance.

Argomenti:

- [Prerequisiti](#)
- [Procedura](#)

Prerequisiti

- 1 Rimuovere il [coperchio della base](#).
- 2 Rimuovere la [batteria](#).
- 3 Rimuovere il [coperchio posteriore](#).
- 4 Rimuovere la [scheda senza fili](#).
- 5 Seguire dal punto 1 al punto 17 la procedura descritta in [Rimozione della base del computer](#).
- 6 Rimuovere il [gruppo dello schermo](#).
- 7 Rimuovere la [cornice dello schermo](#).

Procedura

- 1 Rimuovere il nastro che fissa il cardine dello schermo al coperchio posteriore dello schermo.

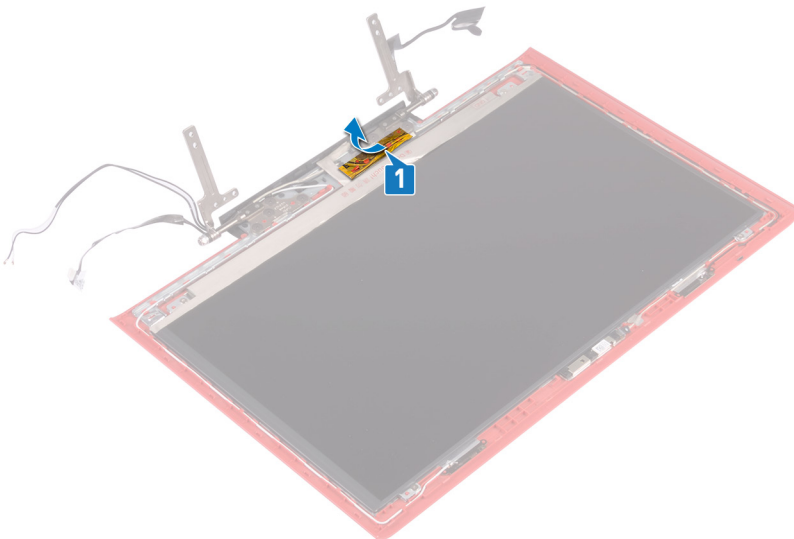

- 2 Rimuovere le otto viti (M2.5 x 2.5) che fissano i cardini dello schermo al suo coperchio posteriore.
- 3 Sollevare i cardini dello schermo dal coperchio posteriore dello schermo.

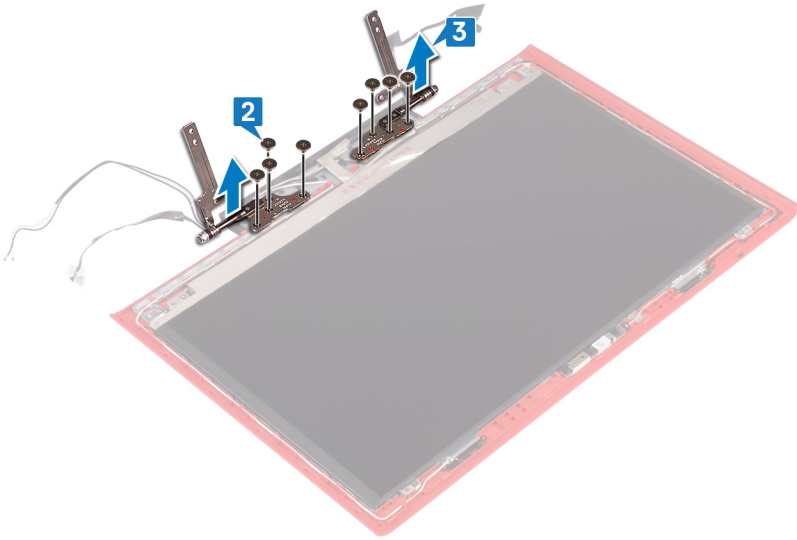

Ricollocamento dei cardini dello schermo

AVVERTENZA: Prima di effettuare interventi sui componenti interni del computer, leggere le informazioni sulla sicurezza fornite con il computer e seguire la procedura in [Prima degli interventi sui componenti interni del computer](#). Dopo gli interventi sui componenti interni del computer, seguire le istruzioni descritte in [Dopo gli interventi sui componenti interni del computer](#). Per maggiori informazioni sulle procedure consigliate relative alla sicurezza, consultare la home page Conformità alle normative su www.dell.com/regulatory_compliance.

Argomenti:

- [Procedura](#)
- [Post-requisiti](#)

Procedura

- 1 Allineare i fori per le viti sui cardini dello schermo con i fori delle viti sul coperchio posteriore dello schermo.
- 2 Rimuovere le otto viti (M2,5 x 2,5) che fissano i cardini dello schermo al coperchio posteriore.

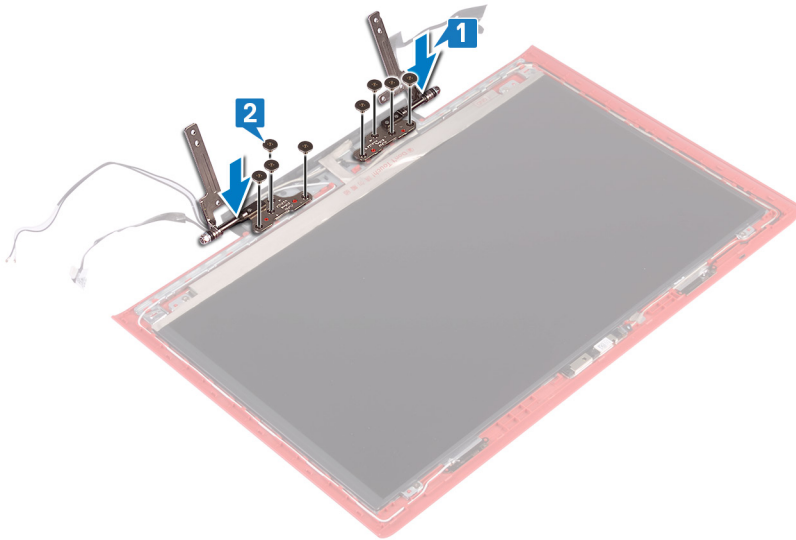

- 3 Far aderire il nastro che fissa il cardine dello schermo al coperchio posteriore dello schermo.

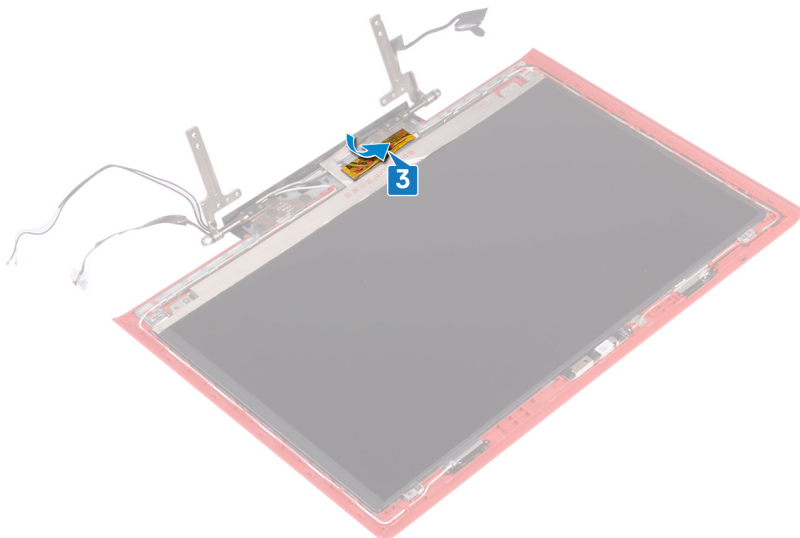

Post-requisiti

- 1 Ricollocare la [cornice dello schermo](#).
- 2 Ricollocare il [gruppo dello schermo](#).
- 3 Seguire dal punto 7 al punto 23 la procedura descritta in [Ricollocamento della base del computer](#).
- 4 Ricollocare la [scheda senza fili](#).
- 5 Ricollocare il [coperchio posteriore](#).
- 6 Ricollocare la [batteria](#).
- 7 Ricollocare il [coperchio della base](#).

Rimozione del pannello dello schermo

AVVERTENZA: Prima di effettuare interventi sui componenti interni del computer, leggere le informazioni sulla sicurezza fornite con il computer e seguire la procedura in [Prima degli interventi sui componenti interni del computer](#). Dopo gli interventi sui componenti interni del computer, seguire le istruzioni descritte in [Dopo gli interventi sui componenti interni del computer](#). Per maggiori informazioni sulle procedure consigliate relative alla sicurezza, consultare la home page Conformità alle normative su www.dell.com/regulatory_compliance.

Argomenti:

- [Prerequisiti](#)
- [Procedura](#)

Prerequisiti

- 1 Rimuovere il [coperchio della base](#).
- 2 Rimuovere la [batteria](#).
- 3 Rimuovere il [coperchio posteriore](#).
- 4 Rimuovere la [scheda senza fili](#).
- 5 Seguire dal punto 1 al punto 17 la procedura descritta in [Rimozione della base del computer](#).
- 6 Rimuovere il [gruppo dello schermo](#).
- 7 Rimuovere la [cornice dello schermo](#).

Procedura

- 1 Rimuovere le quattro viti (M2 x 2.5) che fissano il pannello dello schermo al coperchio posteriore dello schermo.
- 2 Sollevare delicatamente il pannello dello schermo e capovolgerlo.

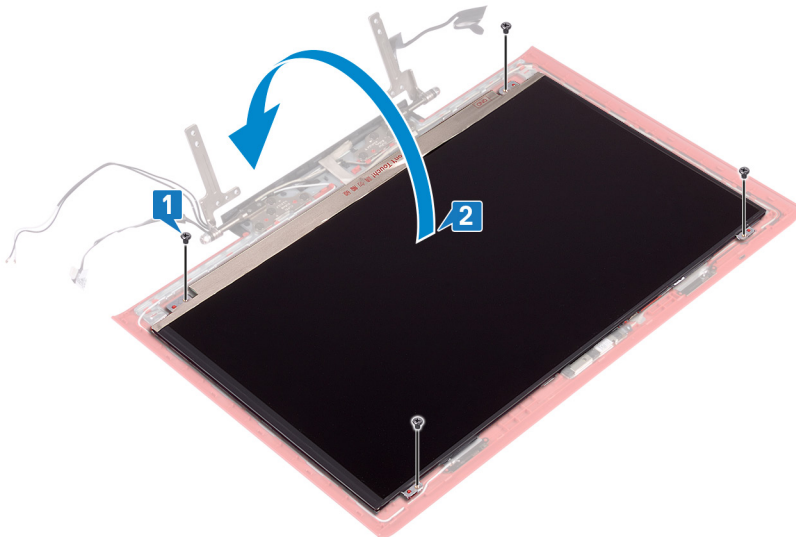

- 3 Rimuovere il nastro che assicura il cavo dello schermo al pannello dello schermo.
- 4 Aprire il dispositivo di chiusura e scollegare il cavo dello schermo dal pannello dello schermo.

- 5 Sollevare il pannello dello schermo estraendolo dal coperchio posteriore dello schermo.

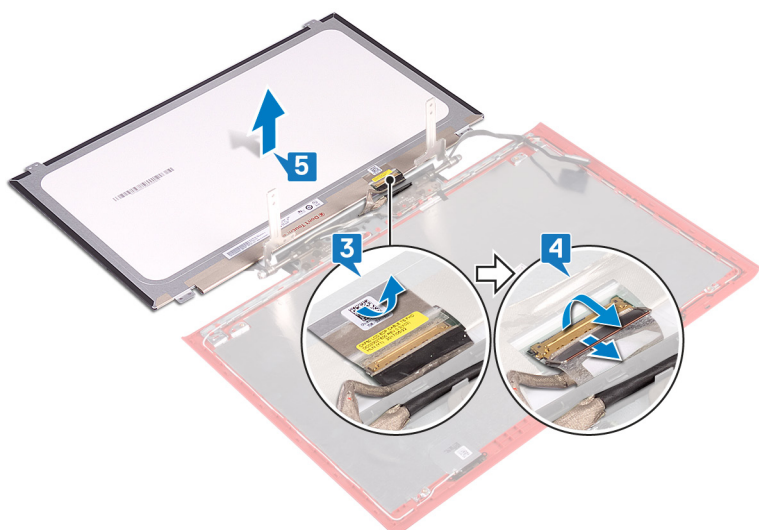

Ricollocamento del pannello dello schermo

AVVERTENZA: Prima di effettuare interventi sui componenti interni del computer, leggere le informazioni sulla sicurezza fornite con il computer e seguire la procedura in [Prima degli interventi sui componenti interni del computer](#). Dopo gli interventi sui componenti interni del computer, seguire le istruzioni descritte in [Dopo gli interventi sui componenti interni del computer](#). Per maggiori informazioni sulle procedure consigliate relative alla sicurezza, consultare la home page Conformità alle normative su www.dell.com/regulatory_compliance.

Argomenti:

- [Procedura](#)
- [Post-requisiti](#)

Procedura

- 1 Far scorrere il cavo dello schermo nel connettore sul pannello dello schermo e premere il dispositivo di chiusura per fissare il cavo.
- 2 Far aderire il nastro adesivo che fissa il cavo dello schermo al pannello.

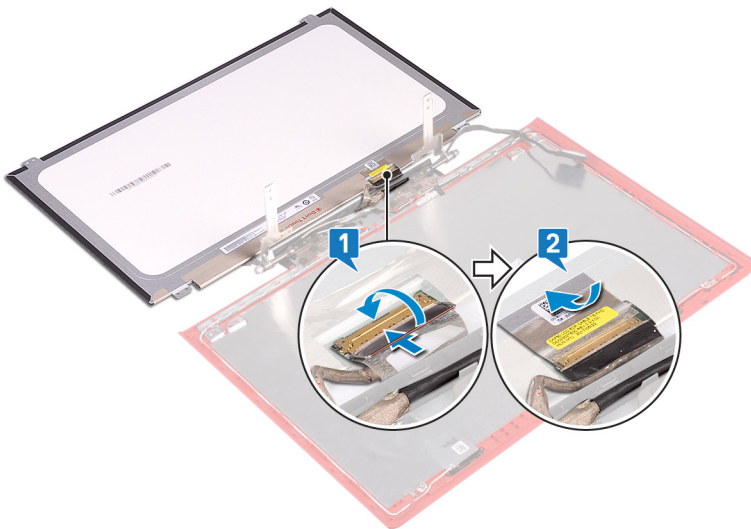

- 3 Capovolgere il pannello dello schermo e collocarlo sul suo coperchio posteriore.
- 4 Allineare i fori delle viti sul pannello dello schermo ai fori sul coperchio posteriore.
- 5 Rimontare le quattro viti (M2 x 2,5) che fissano il pannello dello schermo al coperchio posteriore.

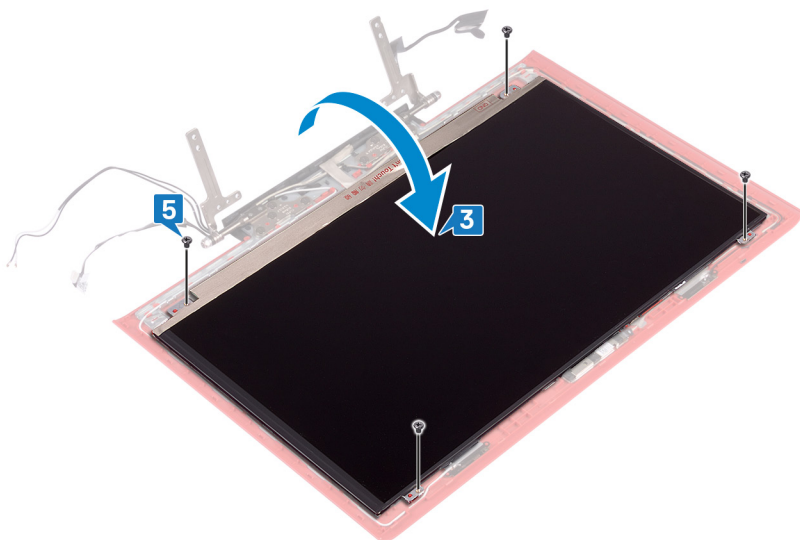

Post-requisiti

- 1 Ricollocare la [cornice dello schermo](#).
- 2 Ricollocare il [gruppo dello schermo](#).
- 3 Seguire dal punto 7 al punto 23 la procedura descritta in [Ricollocamento della base del computer](#).
- 4 Ricollocare la [scheda senza fili](#).
- 5 Ricollocare il [coperchio posteriore](#).
- 6 Ricollocare la [batteria](#).
- 7 Ricollocare il [coperchio della base](#).

Rimozione del cavo dello schermo

AVVERTENZA: Prima di effettuare interventi sui componenti interni del computer, leggere le informazioni sulla sicurezza fornite con il computer e seguire la procedura in [Prima degli interventi sui componenti interni del computer](#). Dopo gli interventi sui componenti interni del computer, seguire le istruzioni descritte in [Dopo gli interventi sui componenti interni del computer](#). Per maggiori informazioni sulle procedure consigliate relative alla sicurezza, consultare la home page Conformità alle normative su www.dell.com/regulatory_compliance.

Argomenti:

- [Prerequisiti](#)
- [Procedura](#)

Prerequisiti

- 1 Rimuovere il [coperchio della base](#).
- 2 Rimuovere la [batteria](#).
- 3 Rimuovere il [coperchio posteriore](#).
- 4 Rimuovere la [scheda senza fili](#).
- 5 Seguire dal punto 1 al punto 17 la procedura descritta in [Rimozione della base del computer](#).
- 6 Rimuovere il [gruppo dello schermo](#).
- 7 Rimuovere la [cornice dello schermo](#).
- 8 Rimuovere il [pannello dello schermo](#).

Procedura

- 1 Facendo attenzione all'instradamento del cavo dell'antenna, rimuovere il cavo dello schermo dalle apposite guide presenti sul gruppo dell'antenna e del coperchio posteriore dello schermo.
- 2 Allontanare il cavo dello schermo dal gruppo dell'antenna e del coperchio posteriore dello schermo.

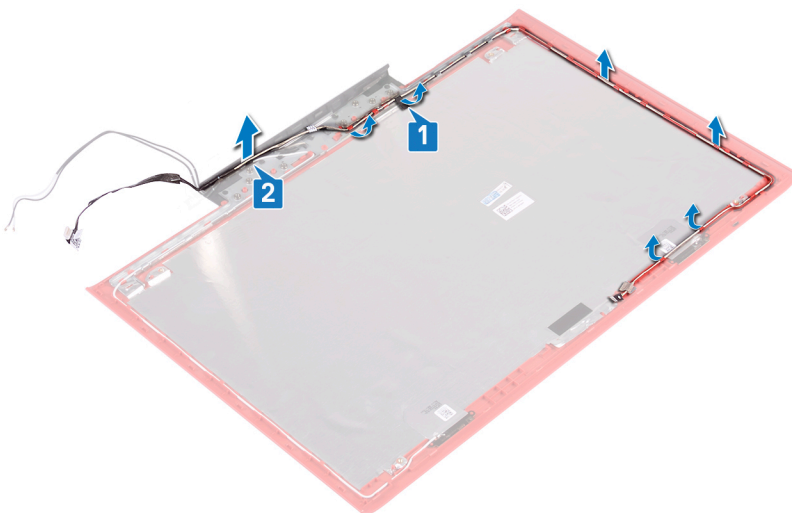

Ricollocamento del cavo dello schermo

AVVERTENZA: Prima di effettuare interventi sui componenti interni del computer, leggere le informazioni sulla sicurezza fornite con il computer e seguire la procedura in [Prima degli interventi sui componenti interni del computer](#). Dopo gli interventi sui componenti interni del computer, seguire le istruzioni descritte in [Dopo gli interventi sui componenti interni del computer](#). Per maggiori informazioni sulle procedure consigliate relative alla sicurezza, consultare la home page Conformità alle normative su www.dell.com/regulatory_compliance.

Argomenti:

- [Procedura](#)
- [Post-requisiti](#)

Procedura

- 1 Allineare il cavo dello schermo nel gruppo del coperchio posteriore dello schermo e antenna.
- 2 Indirizzare il cavo dello schermo attraverso le guide di instradamento sul gruppo del coperchio posteriore dello schermo e antenna.

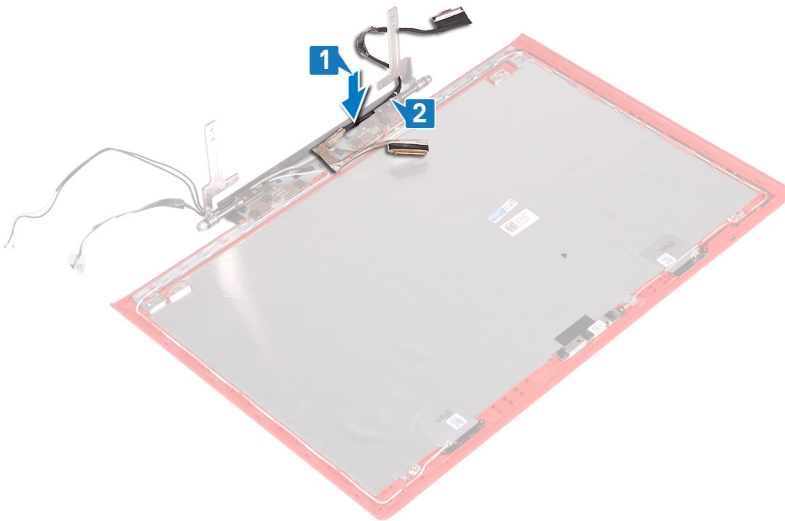

- 3 Far aderire il nastro che fissa il cavo dello schermo al coperchio posteriore dello schermo e al gruppo dell'antenna.

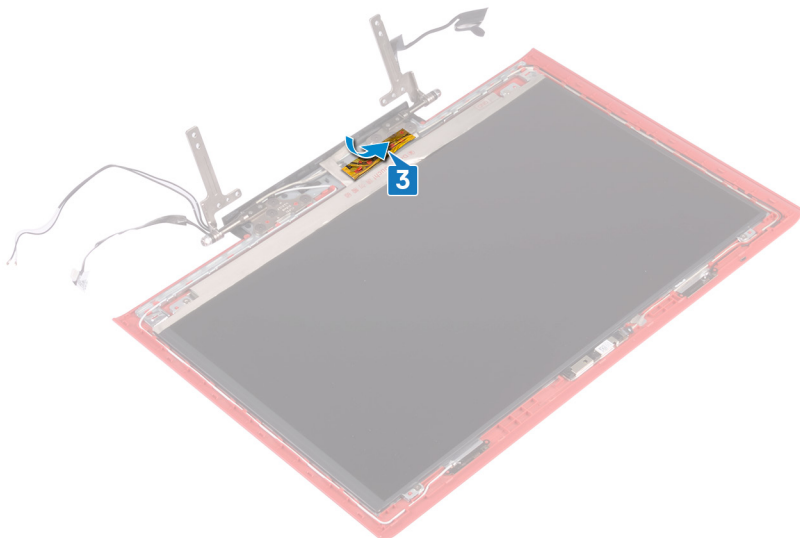

Post-requisiti

- 1 Ricollocare il [pannello dello schermo](#).
- 2 Ricollocare la [cornice dello schermo](#).
- 3 Ricollocare il [gruppo dello schermo](#).
- 4 Seguire dal punto 7 al punto 23 la procedura descritta in [Ricollocamento della base del computer](#).
- 5 Ricollocare la [scheda senza fili](#).
- 6 Ricollocare il [coperchio posteriore](#).
- 7 Ricollocare la [batteria](#).
- 8 Ricollocare il [coperchio della base](#).

Rimozione della fotocamera

⚠ AVVERTENZA: Prima di effettuare interventi sui componenti interni del computer, leggere le informazioni sulla sicurezza fornite con il computer e seguire la procedura in [Prima degli interventi sui componenti interni del computer](#). Dopo gli interventi sui componenti interni del computer, seguire le istruzioni descritte in [Dopo gli interventi sui componenti interni del computer](#). Per maggiori informazioni sulle procedure consigliate relative alla sicurezza, consultare la home page Conformità alle normative su www.dell.com/regulatory_compliance.

Argomenti:

- [Prerequisiti](#)
- [Procedura](#)

Prerequisiti

- 1 Rimuovere il [coperchio della base](#).
- 2 Rimuovere la [batteria](#).
- 3 Rimuovere il [coperchio posteriore](#).
- 4 Rimuovere la [scheda senza fili](#).
- 5 Seguire dal punto 1 al punto 17 la procedura descritta in [Rimozione della base del computer](#).
- 6 Rimuovere il [gruppo dello schermo](#).
- 7 Rimuovere la [cornice dello schermo](#).
- 8 Rimuovere il [pannello dello schermo](#).

Procedura

- 1 Utilizzando un graffietto in plastica, fare leva e sollevare delicatamente la fotocamera dal gruppo del coperchio posteriore dello schermo e antenna.
- 2 Aprire il dispositivo di chiusura e scollegare il cavo della fotocamera.
- 3 Staccare la fotocamera dal gruppo coperchio posteriore dello schermo e antenna.

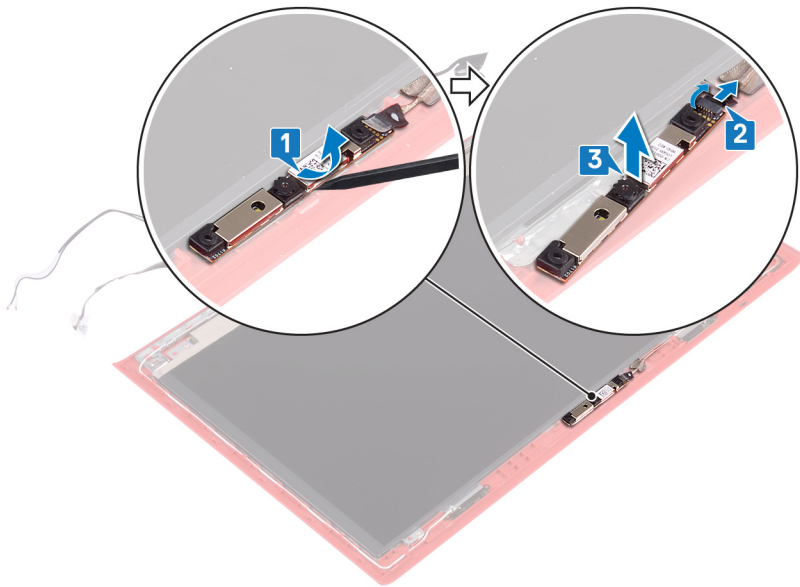

Ricollocamento della fotocamera

AVVERTENZA: Prima di effettuare interventi sui componenti interni del computer, leggere le informazioni sulla sicurezza fornite con il computer e seguire la procedura in [Prima degli interventi sui componenti interni del computer](#). Dopo gli interventi sui componenti interni del computer, seguire le istruzioni descritte in [Dopo gli interventi sui componenti interni del computer](#). Per maggiori informazioni sulle procedure consigliate relative alla sicurezza, consultare la home page Conformità alle normative su www.dell.com/regulatory_compliance.

Argomenti:

- [Procedura](#)
- [Post-requisiti](#)

Procedura

- 1 Allineare la fotocamera ai supporti di allineamento sul coperchio posteriore dello schermo e sul gruppo dell'antenna e farla scattare in posizione.
- 2 Collegare il cavo della fotocamera alla scheda di sistema, quindi chiudere il dispositivo di chiusura per fissare il cavo.

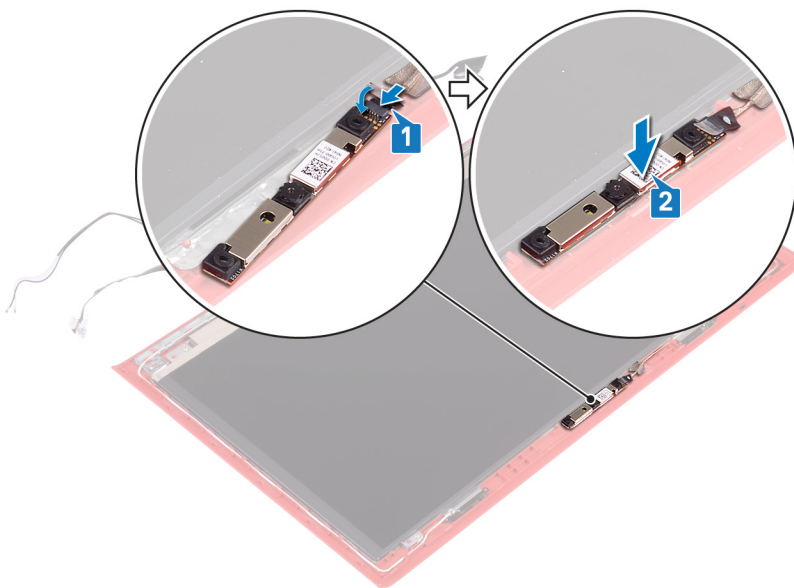

Post-requisiti

- 1 Ricollocare il [pannello dello schermo](#).
- 2 Ricollocare la [cornice dello schermo](#).
- 3 Ricollocare il [gruppo dello schermo](#).
- 4 Seguire dal punto 7 al punto 23 la procedura descritta in [Ricollocamento della base del computer](#).
- 5 Ricollocare la [scheda senza fili](#).
- 6 Ricollocare il [coperchio posteriore](#).
- 7 Ricollocare la [batteria](#).

8 Ricollocare il [coperchio della base](#).

Rimozione del gruppo coperchio posteriore dello schermo e antenna

AVVERTENZA: Prima di effettuare interventi sui componenti interni del computer, leggere le informazioni sulla sicurezza fornite con il computer e seguire la procedura in [Prima degli interventi sui componenti interni del computer](#). Dopo gli interventi sui componenti interni del computer, seguire le istruzioni descritte in [Dopo gli interventi sui componenti interni del computer](#). Per maggiori informazioni sulle procedure consigliate relative alla sicurezza, consultare la home page Conformità alle normative su www.dell.com/regulatory_compliance.

Argomenti:

- [Prerequisiti](#)
- [Procedura](#)

Prerequisiti

- 1 Rimuovere il [coperchio della base](#).
- 2 Rimuovere la [batteria](#).
- 3 Rimuovere la [scheda senza fili](#).
- 4 Rimuovere il [coperchio posteriore](#).
- 5 Seguire dal punto 1 al punto 17 la procedura descritta in [Rimozione della base del computer](#).
- 6 Rimuovere il [gruppo dello schermo](#).
- 7 Rimuovere la [cornice dello schermo](#).
- 8 Rimuovere i [cardini dello schermo](#).
- 9 Rimuovere il [pannello dello schermo](#).
- 10 Rimuovere il [cavo dello schermo](#).
- 11 Rimuovere la [fotocamera](#).

Procedura

- 1 Staccare il nastro che fissa il cavo della fotocamera al coperchio posteriore dello schermo e al gruppo dell'antenna.
- 2 Facendo attenzione all'instradamento del cavo della fotocamera, rimuovere il cavo della fotocamera dalle apposite guide presenti sul gruppo dell'antenna e del coperchio posteriore dello schermo.

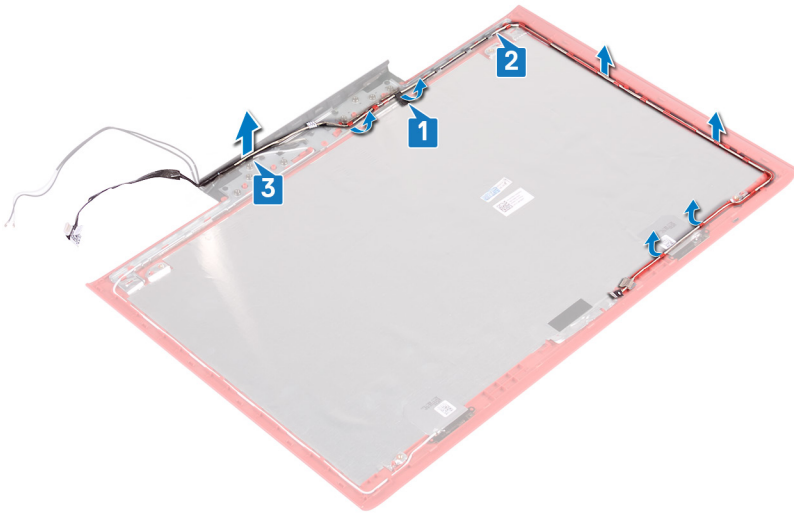

- 3 Dopo avere eseguito i passaggi precedenti, rimane solo il gruppo dell'antenna e del coperchio posteriore dello schermo.



Ricollocamento del coperchio posteriore dello schermo e antenna

AVVERTENZA: Prima di effettuare interventi sui componenti interni del computer, leggere le informazioni sulla sicurezza fornite con il computer e seguire la procedura in [Prima degli interventi sui componenti interni del computer](#). Dopo gli interventi sui componenti interni del computer, seguire le istruzioni descritte in [Dopo gli interventi sui componenti interni del computer](#). Per maggiori informazioni sulle procedure consigliate relative alla sicurezza, consultare la home page Conformità alle normative su www.dell.com/regulatory_compliance.

Argomenti:

- [Procedura](#)
- [Post-requisiti](#)

Procedura

- 1 Indirizzare il cavo della fotocamera attraverso le guide di instradamento sul gruppo del coperchio posteriore dello schermo e antenna.
- 2 Far aderire il nastro che fissa il cavo della fotocamera al coperchio posteriore dello schermo e al gruppo dell'antenna.

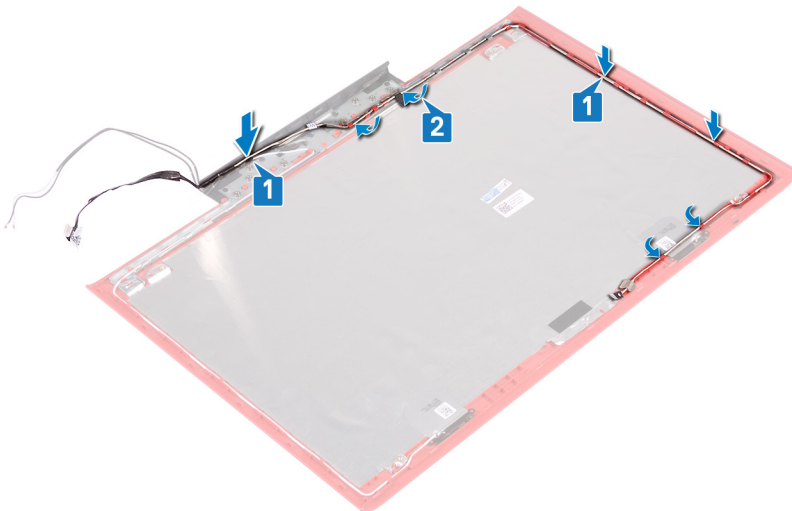

Post-requisiti

- 1 Ricollocare la [fotocamera](#).
- 2 Ricollocare il [cavo dello schermo](#).
- 3 Ricollocare il [pannello dello schermo](#).
- 4 Ricollocare i [cardini dello schermo](#).
- 5 Ricollocare la [cornice dello schermo](#).
- 6 Ricollocare il [gruppo dello schermo](#).
- 7 Seguire dal punto 7 al punto 23 la procedura descritta in [Ricollocamento della base del computer](#).
- 8 Ricollocare il [coperchio posteriore](#).

- 9 Ricollocare la [scheda senza fili](#).
- 10 Ricollocare la [batteria](#).
- 11 Ricollocare il [coperchio della base](#).

Download dei driver

Download del driver audio

- 1 Accendere il computer.
- 2 Accedere al sito Web www.dell.com/support.
- 3 Immettere il Numero di servizio del computer e quindi fare clic su **Submit** (Invia).

i **N.B.: Se non si dispone del Numero di Servizio, utilizzare la funzione di rilevamento automatico o cercare manualmente il modello del computer.**

- 4 Fare clic su **Drivers & downloads** (Driver e download).
- 5 Fare clic sul pulsante **Detect Drivers** (Rileva driver).
- 6 Rivedere e accettare i Termini e le condizioni di utilizzo di **SupportAssist**, quindi fare clic su **Continue** (Continua).
- 7 Se necessario, il computer inizia a scaricare e installare **SupportAssist**.









i **N.B.: Rivedere le istruzioni su schermo in base al browser utilizzato.**

- 8 Fare clic su **View Drivers for My System** (Visualizza driver per il mio sistema).
- 9 Fare clic su **Download and Install** (Scarica e installa) per scaricare e installare tutti gli aggiornamenti dei driver trovati per il computer.
- 10 Selezionare una posizione in cui salvare i file.
- 11 Se viene richiesto, approvare le richieste dal **User Account Control** (Controllo dell'account utente) per apportare modifiche al sistema.
- 12 L'applicazione installa tutti i driver e gli aggiornamenti identificati.

i **N.B.: Non tutti i file possono essere installati automaticamente. Rivedere il riepilogo dell'installazione per determinare se sia necessaria l'installazione manuale.**

- 13 Per il download e l'installazione manuali, fare clic su **Category** (Categoria).
- 14 Fare clic su **Audio** nell'elenco a discesa.
- 15 Fare clic su **Download** per scaricare il driver audio per il computer in uso.
- 16 Al termine del download, accedere alla cartella in cui è stato salvato il file del driver audio.
- 17 Fare doppio clic sull'icona del file del driver audio e seguire le istruzioni visualizzate sullo schermo per installare il driver.

Tabella 3. Controller audio prima e dopo l'installazione

Prima dell'installazione	Dopo l'installazione
<ul style="list-style-type: none"> ▼  Sound, video and game controllers <ul style="list-style-type: none">  Audio Device on High Definition Audio Bus  NVIDIA Virtual Audio Device (Wave Extensible) (WDM)  Realtek Audio 	<ul style="list-style-type: none"> ▼  Sound, video and game controllers <ul style="list-style-type: none">  Intel(R) Display Audio  NVIDIA Virtual Audio Device (Wave Extensible) (WDM)  Realtek Audio







Download del driver grafico

- 1 Accendere il computer.
- 2 Accedere al sito Web www.dell.com/support.
- 3 Immettere il Numero di servizio del computer e quindi fare clic su **Submit** (Invia).

i **N.B.: Se non si dispone del Numero di Servizio, utilizzare la funzione di rilevamento automatico o cercare manualmente il modello del computer.**

- 4 Fare clic su **Drivers & downloads** (Driver e download).
 - 5 Fare clic sul pulsante **Detect Drivers** (Rileva driver).
 - 6 Rivedere e accettare i Termini e le condizioni di utilizzo di **SupportAssist**, quindi fare clic su **Continue** (Continua).
 - 7 Se necessario, il computer inizia a scaricare e installare **SupportAssist**.
- i** **N.B.: Rivedere le istruzioni su schermo in base al browser utilizzato.**
- 8 Fare clic su **View Drivers for My System** (Visualizza driver per il mio sistema).
 - 9 Fare clic su **Download and Install** (Scarica e installa) per scaricare e installare tutti gli aggiornamenti dei driver trovati per il computer.
 - 10 Selezionare una posizione in cui salvare i file.
 - 11 Se viene richiesto, approvare le richieste dal **User Account Control** (Controllo dell'account utente) per apportare modifiche al sistema.
 - 12 L'applicazione installa tutti i driver e gli aggiornamenti identificati.
- i** **N.B.: Non tutti i file possono essere installati automaticamente. Rivedere il riepilogo dell'installazione per determinare se sia necessaria l'installazione manuale.**
- 13 Per il download e l'installazione manuali, fare clic su **Category** (Categoria).
 - 14 Fare clic su **Video** nell'elenco a discesa.
 - 15 Fare clic su **Download** per scaricare il driver grafico del computer in uso.
 - 16 Al termine del download, accedere alla cartella in cui è stato salvato il file del driver grafico.
 - 17 Fare doppio clic sull'icona del file del driver grafico e seguire le istruzioni sullo schermo per installare il driver.

Tabella 4. Schede video prima e dopo l'installazione

Prima dell'installazione	Dopo l'installazione
<ul style="list-style-type: none"> ▼  Display adapters <ul style="list-style-type: none">  NVIDIA GeForce GTX 1060 with Max-Q Design  Video Controller (VGA Compatible) 	<ul style="list-style-type: none"> ▼  Display adapters <ul style="list-style-type: none">  Intel(R) UHD Graphics 630  NVIDIA GeForce GTX 1060 with Max-Q Design

Download del driver USB

- 1 Accendere il computer.
 - 2 Accedere al sito Web www.dell.com/support.
 - 3 Immettere il Numero di servizio del computer e quindi fare clic su **Submit** (Invia).
- i** **N.B.: Se non si dispone del Numero di Servizio, utilizzare la funzione di rilevamento automatico o cercare manualmente il modello del computer.**
- 4 Fare clic su **Drivers & downloads** (Driver e download).
 - 5 Fare clic sul pulsante **Detect Drivers** (Rileva driver).
 - 6 Rivedere e accettare i Termini e le condizioni di utilizzo di **SupportAssist**, quindi fare clic su **Continue** (Continua).
 - 7 Se necessario, il computer inizia a scaricare e installare **SupportAssist**.
- i** **N.B.: Rivedere le istruzioni su schermo in base al browser utilizzato.**
- 8 Fare clic su **View Drivers for My System** (Visualizza driver per il mio sistema).
 - 9 Fare clic su **Download and Install** (Scarica e installa) per scaricare e installare tutti gli aggiornamenti dei driver trovati per il computer.
 - 10 Selezionare una posizione in cui salvare i file.
 - 11 Se viene richiesto, approvare le richieste dal **User Account Control** (Controllo dell'account utente) per apportare modifiche al sistema.
 - 12 L'applicazione installa tutti i driver e gli aggiornamenti identificati.
- i** **N.B.: Non tutti i file possono essere installati automaticamente. Rivedere il riepilogo dell'installazione per determinare se sia necessaria l'installazione manuale.**
- 13 Per il download e l'installazione manuali, fare clic su **Category** (Categoria).
 - 14 Fare clic su **Chipset** nell'elenco a discesa.

- 15 Fare clic su **Download** per scaricare il driver USB per il computer.
- 16 Al termine del download, accedere alla cartella in cui è stato salvato il file del driver USB.
- 17 Fare doppio clic sull'icona del file del driver USB e seguire le istruzioni visualizzate sullo schermo per installare il driver.

Download del driver del chipset

- 1 Accendere il computer.
- 2 Accedere al sito Web www.dell.com/support.
- 3 Immettere il Numero di servizio del computer e quindi fare clic su **Submit** (Invia).

i | **N.B.: Se non si dispone del Numero di Servizio, utilizzare la funzione di rilevamento automatico o cercare manualmente il modello del computer.**

- 4 Fare clic su **Drivers & downloads** (Driver e download).
- 5 Fare clic sul pulsante **Detect Drivers** (Rileva driver).
- 6 Rivedere e accettare i Termini e le condizioni di utilizzo di **SupportAssist**, quindi fare clic su **Continue** (Continua).
- 7 Se necessario, il computer inizia a scaricare e installare **SupportAssist**.

i | **N.B.: Rivedere le istruzioni su schermo in base al browser utilizzato.**

- 8 Fare clic su **View Drivers for My System** (Visualizza driver per il mio sistema).
- 9 Fare clic su **Download and Install** (Scarica e installa) per scaricare e installare tutti gli aggiornamenti dei driver trovati per il computer.
- 10 Selezionare una posizione in cui salvare i file.
- 11 Se viene richiesto, approvare le richieste dal **User Account Control** (Controllo dell'account utente) per apportare modifiche al sistema.
- 12 L'applicazione installa tutti i driver e gli aggiornamenti identificati.

i | **N.B.: Non tutti i file possono essere installati automaticamente. Rivedere il riepilogo dell'installazione per determinare se sia necessaria l'installazione manuale.**

- 13 Per il download e l'installazione manuali, fare clic su **Category** (Categoria).
- 14 Fare clic su **Chipset** nell'elenco a discesa.
- 15 Fare clic su **Download** per scaricare il driver del chipset per il computer in uso.
- 16 Al termine del download, accedere alla cartella in cui è stato salvato il file del driver del chipset.
- 17 Fare doppio clic sull'icona del file del driver del chipset e seguire le istruzioni sullo schermo per installare il driver.

Download del driver di rete

- 1 Accendere il computer.
- 2 Accedere al sito Web www.dell.com/support.
- 3 Immettere il Numero di servizio del computer e quindi fare clic su **Submit** (Invia).

i | **N.B.: Se non si dispone del Numero di Servizio, utilizzare la funzione di rilevamento automatico o cercare manualmente il modello del computer.**

- 4 Fare clic su **Drivers & downloads** (Driver e download).
- 5 Fare clic sul pulsante **Detect Drivers** (Rileva driver).
- 6 Rivedere e accettare i Termini e le condizioni di utilizzo di **SupportAssist**, quindi fare clic su **Continue** (Continua).
- 7 Se necessario, il computer inizia a scaricare e installare **SupportAssist**.

i | **N.B.: Rivedere le istruzioni su schermo in base al browser utilizzato.**

- 8 Fare clic su **View Drivers for My System** (Visualizza driver per il mio sistema).
- 9 Fare clic su **Download and Install** (Scarica e installa) per scaricare e installare tutti gli aggiornamenti dei driver trovati per il computer.
- 10 Selezionare una posizione in cui salvare i file.
- 11 Se viene richiesto, approvare le richieste dal **User Account Control** (Controllo dell'account utente) per apportare modifiche al sistema.
- 12 L'applicazione installa tutti i driver e gli aggiornamenti identificati.

ⓘ N.B.: Non tutti i file possono essere installati automaticamente. Rivedere il riepilogo dell'installazione per determinare se sia necessaria l'installazione manuale.

- 13 Per il download e l'installazione manuali, fare clic su **Category** (Categoria).
- 14 Fare clic su **Network** (Rete) nell'elenco a discesa.
- 15 Fare clic su **Download** per scaricare il driver di rete per il computer in uso.
- 16 Salvare il file e, al completamento del download, accedere alla cartella in cui è stato salvato il file del driver di rete.
- 17 Fare doppio clic sull'icona del file del driver di rete e seguire le istruzioni sullo schermo.

Scaricare il driver del lettore di schede multimediali

- 1 Accendere il computer.
- 2 Accedere al sito Web www.dell.com/support.
- 3 Fare clic su **Product support** (Supporto prodotto), immettere il Numero di Servizio del computer e quindi fare clic su **Submit** (Invia).

ⓘ N.B.: Se non si dispone del Numero di Servizio, utilizzare la funzione di rilevamento automatico o ricercare manualmente il modello del computer.

- 4 Fare clic su **Driver e download > Provvederò da solo**.
- 5 Scorrere la pagina verso il basso ed espandere **Chipset**.
- 6 Fare clic su **Download** per scaricare il driver del lettore di schede multimediali per il computer.
- 7 Al termine del download, accedere alla cartella in cui è stato salvato il file del driver del lettore di schede.
- 8 Fare doppio clic sull'icona del file del driver del lettore di schede multimediali e seguire le istruzioni sullo schermo.

Installazione di sistema

❗ N.B.: A seconda del computer e dei dispositivi installati, gli elementi elencati in questa sezione potrebbero essere visualizzati o meno.

Argomenti:

- Sequenza di avvio
- Tasti di navigazione
- Panoramica sul BIOS
- Inserimento del programma di installazione del BIOS
- Opzioni di installazione del sistema

Sequenza di avvio

La sequenza di avvio consente di bypassare l'avvio definito dalla configurazione del sistema e di avviare direttamente su un dispositivo specifico (ad esempio, un'unità ottica o un disco rigido). Durante il POST (Power-on Self Test), quando appare il logo Dell, è possibile:

- Accedere al programma di installazione del sistema premendo il tasto F2
- Attivare il menu di avvio temporaneo premendo il tasto F12

Il menu di avvio temporaneo visualizza i dispositivi da cui è possibile procedere all'avvio, inclusa l'opzione di diagnostica. Le opzioni di avvio sono:

- Unità estraibile (se disponibile)
- Unità STXXXX

❗ N.B.: XXX denota il numero dell'unità SATA.

- Unità ottica (se disponibile)
- Disco rigido SATA (se disponibile)
- Diagnostica

❗ N.B.: Scegliendo Diagnostica, verrà mostrata la schermata ePSA diagnostics (diagnostica ePSA).

Lo schermo della sequenza di avvio mostra inoltre le opzioni per l'accesso allo schermo della configurazione del sistema.

Tasti di navigazione

❗ N.B.: Per la maggior parte delle opzioni di configurazione del sistema, le modifiche effettuate sono registrate ma non hanno effetto fino al riavvio del computer.

Tasti	Esplorazione
Freccia SU	Consente di tornare al campo precedente.
Freccia GIÙ	Consente di passare al campo successivo.
Invio	Permette di selezionare un valore nel campo prescelto (se applicabile) o di seguire il collegamento nel campo.
BARRA SPAZIATRICE	Espande o riduce una lista a scorrimento, se applicabile.

Tasti	Esplorazione
Linguetta	Porta all'area successiva.  N.B.: Solo per browser con grafica normale.
Esc	Passa alla pagina precedente finché non viene visualizzata la schermata principale. Premendo ESC nella schermata principale viene visualizzato un messaggio che chiede se si desidera salvare le modifiche prima di riavviare il sistema.

Panoramica sul BIOS

 **ATTENZIONE:** Se non si è utenti esperti, non modificare le impostazioni nel programma di configurazione del BIOS. Alcune modifiche possono compromettere il funzionamento del computer.

 **N.B.:** Prima di modificare il programma di configurazione del BIOS, annotare le informazioni visualizzate sulla relativa schermata per riferimento futuro.

Utilizzare il programma di configurazione del BIOS per i seguenti scopi:

- Trovare le informazioni sull'hardware installato sul computer, come la quantità di RAM e le dimensioni del disco rigido.
- Modificare le informazioni di configurazione del sistema.
- Impostare o modificare un'opzione selezionabile dall'utente, ad esempio la password utente, il tipo di disco rigido installato e abilitare o disabilitare le periferiche di base.

Inserimento del programma di installazione del BIOS

- 1 Accendere (o riavviare) il computer.
- 2 Durante il POST, quando viene visualizzato il logo DELL, attendere fino alla visualizzazione del prompt F2 , quindi premere immediatamente F2.

 **N.B.:** Il prompt F2 indica che la tastiera è stata inizializzata. Tale prompt può comparire molto rapidamente, prestare quindi estrema attenzione e premere F2. Se si preme F2 prima della comparsa del prompt, viene persa la pressione sul tasto. Se si attende troppo a lungo e compare il logo del sistema operativo, continuare ad attendere fino alla visualizzazione del desktop. Spegnerne quindi il computer e riprovare.

Attivazione o disattivazione dell'USB nel programma di installazione del BIOS

- 1 Accendere o riavviare il computer.
- 2 Per accedere al programma di installazione del BIOS, premere F2 quando viene visualizzato il logo DELL sullo schermo. Viene visualizzato il programma di installazione del BIOS.
- 3 Nel riquadro di sinistra, selezionare **Settings (Impostazioni) > System Configuration (Configurazione sistema) > USB Configuration (Configurazione USB)**.
La configurazione USB viene visualizzata nel riquadro di destra.
- 4 Per attivare o disattivare la porta USB esterna, selezionare o deselezionare la casella di controllo **Enable External USB Port (Attiva porta USB esterna)**, a seconda.
- 5 Salvare le impostazioni del programma di installazione del BIOS e uscire dal programma.

Identificazione del disco rigido nel programma di installazione del BIOS

- 1 Accendere o riavviare il computer.
- 2 Per accedere al programma di installazione del BIOS, premere F2 quando viene visualizzato il logo DELL sullo schermo. In **Informazioni di sistema** nel gruppo **Generale** verrà visualizzato un elenco delle unità a disco rigido.

Controllo della memoria di sistema nel programma di configurazione del BIOS

- 1 Accendere o riavviare il computer.
- 2 Per accedere al programma di installazione del BIOS, premere F2 quando viene visualizzato il logo DELL sullo schermo.
- 3 Nel riquadro a sinistra selezionare **Settings (Impostazioni) > General (Generale) > System Information (Informazioni di sistema)**. Le informazioni di memoria vengono visualizzate nel riquadro di destra.

Opzioni di installazione del sistema

① **N.B.:** A seconda del computer e dei dispositivi installati, gli elementi elencati nella presente sezione potrebbero essere visualizzati o meno.

Tabella 5. Opzioni di installazione del sistema - Menu System information (Informazioni di sistema)

Generale-Informazioni di sistema

Informazioni di sistema

BIOS Version	Visualizza il numero di versione del BIOS.
Service Tag	Visualizza il numero di servizio del computer.
Asset Tag	Visualizza il codice di matricola del computer.
Ownership Tag	Visualizza il tag di proprietà del computer.
Manufacture Date	Visualizza la data di produzione del computer.
Ownership Date	Visualizza la data di proprietà del computer.
Express Service Code	Visualizza il codice di assistenza express del computer.

Informazioni della memoria

Memory Installed	Visualizza la memoria del computer totale installata.
Memory Available	Visualizza la memoria totale disponibile del computer.
Memory Speed	Visualizza la velocità di memoria.
Memory Channel Mode	Visualizza la modalità a canale singolo o doppio.
Memory Technology	Visualizza la tecnologia utilizzata per la memoria.
DIMM A Size	Visualizza le dimensioni della memoria DIMM A.
DIMM B Size	Visualizza le dimensioni della memoria DIMM B.

Processor Information

Processor Type	Visualizza il tipo di processore.
Core Count	Visualizza il numero di core sul processore.

Generale-Informazioni di sistema

Processor ID	Visualizza il codice di identificazione del processore.
Current Clock Speed	Visualizza la velocità di clock attuale del processore.
Minimum Clock Speed	Visualizza la velocità di clock minima del processore.
Maximum Clock Speed	Visualizza la velocità di clock massima del processore.
Processor L2 Cache	Visualizza le dimensioni della memoria cache del processore L2.
Processor L3 Cache	Visualizza le dimensioni della memoria cache del processore L3.
HT Capable	Visualizza se il processore supporta la tecnologia Hyper-Threading (HT).
64-Bit Technology	Visualizza se viene utilizzata una tecnologia a 64 bit.

Informazioni sui dispositivi

SATA-0	Visualizza le informazioni sul dispositivo SATA-0 del computer.
SATA-2	Visualizza le informazioni sul dispositivo SATA-2 del computer.
SSD-0 PCIe M.2	Visualizza le informazioni sul dispositivo SSD PCIe M.2 del computer.
Video Controller	Visualizza la tipologia di controller video utilizzato sul computer.
Controller video dGPU	Visualizza le informazioni sulla scheda grafica dedicata del computer.
Video BIOS Version	Visualizza la versione del BIOS video utilizzato sul computer.
Video Memory	Visualizza le informazioni sulla memoria video del computer.
Panel Type	Visualizza il tipo di pannello del computer.
Native Resolution	Visualizza la risoluzione nativa del computer.
Audio Controller	Visualizza le informazioni sul controller audio del computer.
Wi-Fi Device	Visualizza le informazioni sul dispositivo senza fili del computer.
Bluetooth Device	Visualizza le informazioni sul dispositivo Bluetooth del computer.
Battery Information	Visualizza informazioni sullo stato della batteria.

Boot Sequence

Boot Sequence	Visualizza la sequenza di avvio.
Boot List Option	Visualizza le opzioni di avvio disponibili.

Advanced Boot Options

Enable Legacy Option ROMs	Abilita o disabilita le ROM legacy opzionali.
Enable UEFI Network Stack	Abilita o disabilita lo stack di rete UEFI.

UEFI Boot Path Security

Questa opzione consente di stabilire se il sistema debba richiedere all'utente di immettere la password di amministratore all'avvio di un percorso di avvio UEFI dal menu F12.

Date/Time

Visualizza la data corrente nel formato MM/GG/AA e l'ora corrente nel formato HH:MM:SS AM/PM.

Tabella 6. Opzioni di installazione del sistema - Menu System Configuration (Configurazione del sistema)

Configurazione del sistema

SATA Operation	Configura la modalità di funzionamento del controller del disco rigido SATA integrato.
Drives	Abilita o disabilita varie unità sulla scheda.
SMART Reporting	Abilita o disabilita la funzione di creazione report SMART durante l'avvio del sistema.
USB Configuration	

Configurazione del sistema

Enable Boot Support	Abilita o disabilita l'avvio da un dispositivo di archiviazione di massa USB, ad esempio un disco rigido esterno, un'unità ottica o un'unità USB.
Enable External USB Port	Abilita o disabilita l'avvio da un dispositivo di archiviazione di massa USB collegato alla porta USB esterna.
USB PowerShare	Abilita o disabilita la ricarica di periferiche esterne attraverso la porta USB PowerShare.
Audio	Abilita o disabilita il controller audio integrato.
Keyboard Illumination	Configura la modalità operativa della funzione di illuminazione della tastiera.
Keyboard Backlight with AC	Attiva o disattiva la retroilluminazione della tastiera.
Miscellaneous Devices	Abilita o disabilita i vari dispositivi integrati.
Enable Camera	Abilita o disabilita la fotocamera.
Enable Secure Digital (SD) Card	Abilita o disabilita la scheda SD.

Tabella 7. Opzioni di configurazione del sistema - Menu Video

Video

LCD Brightness	Consente di impostare la luminosità del pannello in modo indipendente per batteria e adattatore CA.
----------------	---

Tabella 8. Opzioni di installazione del sistema - Menu Security (Sicurezza)

Sicurezza

Strong Password	Abilita o disabilita le password complesse.
Password Configuration	Controlla il numero di caratteri minimo e massimo consentito per la password amministratore e quella di sistema.
Password Bypass	Consente di ignorare i prompt per la password di sistema (Avvio) e quella del disco rigido interno durante un riavvio del sistema.
Password Change	Abilita o disabilita le modifiche alle password di sistema e disco rigido quando è impostata una password amministratore.
Non-Admin Setup Changes	Consente di determinare se sia possibile effettuare modifiche alle opzioni di configurazione quando è impostata una password amministratore.
UEFI Capsule Firmware Updates	Abilita o disabilita gli aggiornamenti del BIOS tramite i pacchetti di capsule di aggiornamento del firmware UEFI.
PTT Security	Abilita o disabilita la visibilità della tecnologia Platform Trust Technology (PTT) da parte del sistema operativo.
Computrace(R)	Abilita o disabilita l'interfaccia del modulo BIOS del servizio opzionale Computrace(R) di Absolute Software.
CPU XD Support	Abilita o disabilita la modalità Execute Disable (Esegui disabilitazione) del processore.
Admin Setup Lockout	Consente o impedisce agli utenti di accedere al menu Setup quando è impostata una password amministratore.

Tabella 9. Opzioni di installazione del sistema - Menu Secure Boot (Avvio sicuro)

Avvio sicuro

Secure Boot Enable	Abilita o disabilita la funzione di avvio protetto.
--------------------	---

Expert Key Management

Avvio sicuro

Expert Key Management	Abilita o disabilita la funzione Expert Key Management (Gestione esperta delle chiavi).
Custom Mode Key Management	Consente di selezionare i valori personalizzati per la gestione esperta delle chiavi.

Tabella 10. Opzioni di installazione del sistema - Menu Intel Software Guard Extensions

Estensioni Intel Software Guard

Intel SGX Enable	Abilita o disabilita Intel Software Guard Extensions.
Enclave Memory Size	Consente di impostare le dimensioni della memoria di riserva Enclave di Intel Software Guard Extensions.

Performance

Multi Core Support	Abilita un numero molteplice di core. Impostazione predefinita: Enabled (Abilitata).
--------------------	---

Intel SpeedStep	Abilita o disabilita la tecnologia Intel SpeedStep. Impostazione predefinita: Enabled (Abilitata).
-----------------	---

i **N.B.: Se attivati, la velocità di clock e il voltaggio del core del processore vengono regolati dinamicamente in base al carico del processore.**

C-States Control	Abilita o disabilita gli stati di sospensione aggiuntivi del processore. Impostazione predefinita: Enabled (Abilitata).
------------------	--

Intel TurboBoost	Abilita o disabilita la modalità Intel TurboBoost del processore. Impostazione predefinita: Enabled (Abilitata).
------------------	---

HyperThread control	Abilita o disabilita la funzione HyperThreading del processore. Impostazione predefinita: Enabled (Abilitata).
---------------------	---

Power Management

AC Behavior	Consente al sistema di accendersi automaticamente quando viene inserito l'adattatore CA.
-------------	--

Enable Intel Speed Shift Technology	Attiva o disattiva la tecnologia Intel Speed Shift.
-------------------------------------	---

Auto On Time	Consente di impostare l'accensione automatica del computer ogni giorno o a una data e ad un orario prestabiliti. Questa opzione è configurabile solo se la modalità di accensione automatica è impostata su Enabled Everyday (Ogni giorno), Weekdays (Giorni feriali) o Selected Days (Giorni selezionati). Impostazione predefinita: Disabled (Disabilitata).
--------------	---

USB Wake Support	Consente di abilitare i dispositivi USB per riattivare il computer dalla modalità standby.
------------------	--

Advanced Battery Charge Configuration	Abilita la funzione Advanced Battery Charge Configuration (Configurazione avanzata di ricarica della batteria) dall'inizio della giornata sino a un determinato periodo di lavoro.
---------------------------------------	--

Primary Battery Charge Configuration	Consente di configurare le impostazioni di ricarica principali della batteria tramite un avvio e un arresto personalizzato preselezionato. Impostazione predefinita: Adaptive (Adattiva).
--------------------------------------	--

POST Behavior

Adapter Warnings	Abilita gli avvisi dell'adattatore. Impostazione predefinita: Enabled (Abilitata).
------------------	---

Numlock Enable	Abilita o disabilita Bloc Num.
----------------	--------------------------------

Estensioni Intel Software Guard

	Impostazione predefinita: Numlock (Bloc Num).
Fn Lock Options	Abilita o disabilita la modalità di blocco Fn.
Fastboot	Consente di impostare la velocità del processo di avvio. Impostazione predefinita: Thorough (Completa).
Extend BIOS POST Time	Consente di configurare il ritardo ulteriore di pre-avvio.
Full Screen Logo	Abilita o disabilita la visualizzazione del logo a schermo intero.
Warnings and Errors	Selezionare un'azione da intraprendere in caso di avviso o errore.

Tabella 11. Opzioni di installazione del sistema - Menu Virtualization Support (Supporto di virtualizzazione)

Supporto di virtualizzazione

Virtualization	Questa opzione specifica se un VMM (Virtual Machine Monitor) può utilizzare le funzionalità hardware aggiuntive offerte dalla tecnologia Intel Virtualization.
VT for Direct I/O	Questa opzione specifica se un VMM (Virtual Machine Monitor) può utilizzare le funzionalità hardware aggiuntive offerte da Intel Virtualization Technology for Direct I/O.

Tabella 12. Opzioni di configurazione di sistema - Menu Wireless

Wireless

Wireless Switch	Determina la possibilità di controllare i dispositivi senza fili tramite l'interruttore wireless.
Wireless Device Enable	Abilita o disabilita i dispositivi senza fili interni.

Tabella 13. Opzioni di installazione del sistema - Menu Maintenance (Manutenzione)

Manutenzione

Service Tag	Visualizza il numero di servizio del sistema.
Asset Tag	Crea un tag asset per il sistema.
BIOS Downgrade	Controlla il lampeggiamento del firmware del sistema alle revisioni precedenti.
Data Wipe	Consente di cancellare in modo sicuro i dati da tutti i dispositivi di archiviazione interni.
BIOS Recovery	Consente all'utente di eseguire il ripristino da certe condizioni del BIOS danneggiato utilizzando un file di ripristino sul disco rigido utente primario o una chiave USB esterna.

Tabella 14. Opzioni di installazione del sistema - Menu System Logs (Log di sistema)

Log di sistema

BIOS Events	Visualizza gli eventi del BIOS.
Thermal Events	Visualizza gli eventi relativi alla temperatura.
Power Events	Visualizza gli eventi relativi all'alimentazione.

Tabella 15. Opzioni di installazione del sistema - Menu SupportAssist System Resolution (Risoluzione del sistema SupportAssist)

Risoluzione del sistema SupportAssist

Auto OS Recovery Threshold

Controlla il flusso automatico di avvio per la console di risoluzione del sistema SupportAssist e per lo strumento di ripristino del sistema operativo Dell.

SupportAssist OS Recovery

Abilita o disabilita il flusso di avvio per lo strumento di ripristino del sistema operativo SupportAssist OS Recovery in caso di determinati errori di sistema.

Risoluzione dei problemi

Aggiornamento del BIOS

Potrebbe essere necessario aggiornare il BIOS quando è disponibile un aggiornamento oppure dopo aver ricollocato la scheda di sistema. Seguire questi passaggi per aggiornare il BIOS:

- 1 Accendere il computer.
- 2 Accedere al sito Web www.dell.com/support.
- 3 Fare clic su **Product support** (Supporto prodotto), immettere il Numero di Servizio del computer e quindi fare clic su **Submit** (Invia).

i **N.B.:** Se non si dispone del Numero di Servizio, utilizzare la funzione di rilevamento automatico o ricercare manualmente il modello del computer.
- 4 Fare clic su **Drivers & Downloads (Driver e download) > Find it myself (Provvederò da solo)**.
- 5 Selezionare il sistema operativo installato nel computer.
- 6 Scorrere la pagina fino in fondo ed espandere **BIOS**.
- 7 Fare clic su **Download (Scarica)** per scaricare l'ultima versione del BIOS del computer.
- 8 Al termine del download, accedere alla cartella in cui è stato salvato il file di aggiornamento del BIOS.
- 9 Fare doppio clic sull'icona del file dell'aggiornamento del BIOS e seguire le istruzioni visualizzate.

Aggiornamento del BIOS (chiavetta USB)

- 1 Seguire la procedura dal punto 1 al punto 7 in "Aggiornamento del BIOS" per scaricare la versione più recente del file del programma di installazione del BIOS.
- 2 Creare un'unità flash USB di avvio. Per ulteriori informazioni, consultare l'articolo della knowledge base SLN143196 all'indirizzo www.dell.com/support.
- 3 Copiare i file del programma di installazione del BIOS nell'unità USB di avvio.
- 4 Collegare l'unità USB di avvio per il computer che richiede l'aggiornamento del BIOS.
- 5 Riavviare il computer e premere **F12** quando viene visualizzato il logo Dell sullo schermo.
- 6 Avviare l'unità USB dal **Menu di avvio temporaneo**.
- 7 Digitare il nome del file del programma di installazione del BIOS e premere **Invio**.
- 8 Viene visualizzata l'**utilità di aggiornamento del BIOS**. Seguire le istruzioni visualizzate per completare il processo di aggiornamento del BIOS.

Diagnostica avanzata della valutazione del sistema di pre-avvio (ePSA)

⚠ ATTENZIONE: Utilizzare la diagnostica ePSA per testare esclusivamente il computer personale. L'utilizzo di questo programma con altri computer potrebbe causare risultati non validi oppure messaggi di errore.

La diagnostica ePSA (o diagnostica di sistema) esegue un controllo completo dell'hardware. Integrata nel BIOS, viene avviata dal BIOS internamente. La diagnostica di sistema integrata offre una serie di opzioni per determinati dispositivi o gruppi di dispositivi che consentono di:

- Eseguire i test automaticamente oppure in modalità interattiva.
- Ripetere i test.
- Mostrare o salvare i risultati dei test.

- Scorrere i test in modo da familiarizzare con opzioni di test aggiuntive per fornire ulteriori informazioni sui dispositivi.
- Visualizzare i messaggi di stato che informano se i test sono stati completati con successo.
- Visualizzare i messaggi di errore che informano dei problemi incontrati durante l'esecuzione del test.

❗ N.B.: Alcuni test per determinati dispositivi richiedono l'interazione dell'utente. Durante l'esecuzione del test di diagnostica, rimanere al computer.

Per ulteriori informazioni, consultare [Diagnostica 3.0 ePSA di Dell](#).

Esecuzione diagnostica ePSA

- 1 Accendere il computer.
- 2 Per quando riguarda l'avvio del computer, premere il tasto F12 quando viene visualizzato il logo Dell.
- 3 Sullo schermo del menu di avvio, selezionare l'opzione **Diagnostica (Diagnostica)**.
- 4 Fare clic sulla freccia nell'angolo in basso a sinistra.
Viene visualizzata la pagina iniziale della diagnostica.
- 5 Fare clic sulla freccia nell'angolo in basso a destra per passare all'elenco delle pagine.
Vengono elencati gli elementi rilevati.
- 6 Se si desidera eseguire un test di diagnostica su un dispositivo specifico, premere Esc e fare clic su **Yes (SI)** per fermare il test di diagnostica.
- 7 Selezionare il dispositivo dal pannello sinistro e fare clic su **Run Tests (Esegui i test)**.
- 8 In caso di problemi, viene visualizzato un messaggio di errore.
Annotare il codice di errore e il numero di convalida, quindi contattare Dell.

Indicatori di diagnostica di sistema

Indicatore di stato dell'alimentazione e della batteria/Indicatore di attività del disco rigido

Indica lo stato di carica della batteria o l'attività del disco rigido.

❗ N.B.: Premere Fn+H per alternare l'indicatore tra l'indicatore di stato dell'alimentazione e della batteria, e l'indicatore di attività del disco rigido.

Indicatore di attività del disco rigido

Si accende quando il computer legge da o scrive sul disco rigido.

❗ N.B.: L'indicatore di attività del disco rigido è supportato solo su computer dotati di unità disco rigido.

Indicatore di stato dell'alimentazione e della batteria

Indica lo stato dell'alimentazione e della carica della batteria

Bianco fisso: l'adattatore di alimentazione è collegato e la batteria ha più del 5% di carica.

Giallo: il computer è alimentato a batteria, la cui carica è inferiore al 5%.

Disattivata

- L'adattatore di alimentazione è collegato e la batteria è completamente carica.
- Il computer è alimentato a batteria la cui carica è superiore al 5%.
- Il computer è in stato di sospensione, ibernazione o spento

L'indicatore di stato dell'alimentazione o della batteria lampeggia in giallo e vengono emessi dei codici sonori che segnalano la presenza di eventuali errori.

Ad esempio, l'indicatore di alimentazione e di stato della batteria lampeggia in giallo due volte prima di una pausa, quindi lampeggia tre volte in bianco seguito da una pausa. Questa sequenza 2,3 continua fino allo spegnimento del computer, indicando che nessuna memoria o RAM è stata rilevata.

La tabella seguente mostra le diverse combinazioni di indicatori e il significato di ciascuna.

Tabella 16. Diagnostica

Combinazione di indicatori	Descrizione del problema
2.1	Guasto alla CPU
2.2	Scheda di sistema: errore BIOS e ROM
2.3	Nessuna memoria/RAM rilevata
2.4	Errore di memoria/RAM
2.5	Memoria installata non valida
2.6	Errore della scheda di sistema/del chipset
2.7	Errore LCD
3.1	Errore batteria CMOS
3.2	Errore PCI/scheda video/chip
3.3	Immagine di ripristino non trovata
3.4	Immagine di ripristino trovata, ma non valida
3.5	Guasto della sequenza di accensione
3.6	Danneggiamento flash rilevato da SBIOS
3.7	Errore ME

Indicatore di stato della fotocamera: indica se la fotocamera è in uso.

- Bianco fisso: la fotocamera è in uso.
- Spento: la fotocamera non è in uso.

Indicatore di stato BLOC MAIUSC: indica se BLOC MAIUSC è attivato o disattivato.

- Bianco fisso: BLOC MAIUSC attivato.
- Spento: BLOC MAIUSC disattivato.

Ciclo di alimentazione Wi-Fi

Se il computer non è in grado di accedere a Internet a causa di problemi alla connettività Wi-Fi, è possibile eseguire una procedura di ciclo di alimentazione Wi-Fi. La procedura seguente fornisce le istruzioni su come eseguire un ciclo di alimentazione Wi-Fi.

ⓘ | N.B.: Alcuni provider di servizi Internet offrono un dispositivo modem/router combinato.

- 1 Spegnere il computer.
- 2 Spegnere il modem.
- 3 Spegnere il router senza fili.
- 4 Attendere circa 30 secondi.
- 5 Accendere il router senza fili.
- 6 Accendere il modem.
- 7 Accendere il computer.

Rilascio dell'energia residua

L'energia residua è l'elettricità statica che rimane nel computer anche dopo averlo spento e aver rimosso la batteria. La procedura seguente fornisce le istruzioni su come rilasciare l'energia residua.



- 1 Spegnere il computer.
- 2 Rimuovere il [coperchio della base](#).
- 3 Tenere premuto il pulsante di accensione per 15 secondi per prosciugare l'energia residua.
- 4 Ricollocare il [coperchio della base](#).
- 5 Accendere il computer.

Come ottenere assistenza e contattare Dell

Risorse di self-help

È possibile richiedere informazioni e assistenza su prodotti e servizi Dell mediante l'utilizzo delle seguenti risorse di self-help:

Tabella 17. Risorse di self-help

Informazioni su prodotti e servizi Dell	www.dell.com
App Guida e Supporto tecnico Dell	
Suggerimenti	
Contattare il supporto	In Windows Search, digitare <code>Contact Support</code> , quindi premere INVIO.
Guida in linea per il sistema operativo	www.dell.com/support/windows www.dell.com/support/linux
Informazioni su risoluzione dei problemi, manuali utente, istruzioni di installazione, specifiche del prodotto, blog di assistenza tecnica, driver, aggiornamenti software e così via.	www.dell.com/support
Articoli della Knowledge Base di Dell su una vasta gamma di problematiche relative al computer.	<ol style="list-style-type: none"> 1 Accedere al sito Web www.dell.com/support. 2 Digitare l'oggetto o la parola chiave nella casella Search (Cerca). 3 Fare clic su Search (Cerca) per visualizzare gli articoli correlati.
Risalire alle seguenti informazioni relative al prodotto:	Consultare <i>Me and My Dell</i> (Io e il mio Dell) all'indirizzo Web www.dell.com/support/manuals .
<ul style="list-style-type: none"> • Specifiche del prodotto • Sistema operativo • Installazione e utilizzo del prodotto • Backup dei dati • Diagnostica e risoluzione dei problemi • Ripristino del sistema e delle impostazioni di fabbrica • Informazioni sul BIOS 	Per individuare l'area <i>Me and My Dell</i> (Io e il mio Dell) pertinente, identificare il proprio prodotto in uno dei seguenti modi: <ul style="list-style-type: none"> • Selezionare Detect Product (Rileva prodotto). • Individuare il prodotto tramite il menu a discesa in View Products (Visualizza prodotti). • Immettere il Service Tag number (numero di codice di matricola) o l'Product ID (ID prodotto) nella barra di ricerca.

Come contattare Dell

Per contattare Dell per problemi relativi a vendita, supporto tecnico o servizio clienti, visitare il sito Web www.dell.com/contactdell.

ⓘ N.B.: La disponibilità varia in base al Paese e al prodotto, e alcuni servizi possono non essere disponibili nel proprio Paese.

ⓘ N.B.: Se non si dispone di una connessione Internet attiva, è possibile recuperare i recapiti su ricevuta d'acquisto, distinta di imballaggio, fattura o catalogo dei prodotti Dell.

