

# Dell G5 15

## Manual Servis



## Catatan, perhatian, dan peringatan

-  **CATATAN:** Sebuah CATATAN menandakan informasi penting yang membantu Anda untuk menggunakan yang terbaik dari produk Anda.
-  **PERHATIAN:** PERHATIAN menunjukkan kemungkinan terjadinya kerusakan pada perangkat keras atau hilangnya data, dan memberi tahu Anda mengenai cara menghindari masalah tersebut.
-  **PERINGATAN:** PERINGATAN menunjukkan potensi kerusakan harta benda, cedera pribadi, atau kematian

© 2018 Dell Inc. Atau anak-anak perusahaannya. Hak cipta dilindungi undang-undang. Dell, EMC, dan merek dagang lainnya adalah merek dagang Dell Inc. atau anak-anak perusahaannya. Merek dagang lainnya mungkin merupakan merek dagang dari pemiliknya masing-masing.

<b>1 Sebelum mengerjakan bagian dalam komputer.....</b>	<b>9</b>
Persiapan.....	9
Petunjuk keselamatan.....	9
Alat bantu yang direkomendasikan.....	10
Daftar sekrup.....	10
<b>2 Setelah mengerjakan bagian dalam komputer.....</b>	<b>12</b>
<b>3 Melepaskan penutup bawah.....</b>	<b>13</b>
Prosedur.....	13
<b>4 Memasang kembali penutup bawah.....</b>	<b>15</b>
Prosedur.....	15
<b>5 Melepaskan baterai.....</b>	<b>17</b>
Langkah-langkah sebelumnya.....	17
Prosedur.....	17
<b>6 Memasang kembali baterai.....</b>	<b>18</b>
Prosedur.....	18
Langkah-langkah berikutnya.....	18
<b>7 Melepaskan modul memori.....</b>	<b>19</b>
Langkah-langkah sebelumnya.....	19
Prosedur.....	19
<b>8 Memasang kembali modul memori.....</b>	<b>21</b>
Prosedur.....	21
Langkah-langkah berikutnya.....	21
<b>9 Melepaskan solid-state drive.....</b>	<b>22</b>
Langkah-langkah sebelumnya.....	22
Prosedur.....	22
<b>10 Memasang kembali solid-state drive.....</b>	<b>23</b>
Prosedur.....	23
Langkah-langkah berikutnya.....	23
<b>11 Melepaskan baterai sel berbentuk koin.....</b>	<b>24</b>
Langkah-langkah sebelumnya.....	24
Prosedur.....	24
<b>12 Memasang kembali baterai sel berbentuk koin.....</b>	<b>25</b>
Prosedur.....	25

Langkah-langkah berikutnya.....	25
<b>13 Melepaskan kartu nirkabel.....</b>	<b>26</b>
Langkah-langkah sebelumnya.....	26
Prosedur.....	26
<b>14 Memasang kembali kartu nirkabel.....</b>	<b>28</b>
Prosedur.....	28
Langkah-langkah berikutnya.....	29
<b>15 Melepaskan penutup belakang.....</b>	<b>30</b>
Langkah-langkah sebelumnya.....	30
Prosedur.....	30
<b>16 Memasang kembali penutup belakang.....</b>	<b>31</b>
Prosedur.....	31
Langkah-langkah berikutnya.....	31
<b>17 Melepaskan hard disk.....</b>	<b>32</b>
Langkah-langkah sebelumnya.....	32
Prosedur.....	32
<b>18 Memasang kembali hard disk.....</b>	<b>34</b>
Prosedur.....	34
Langkah-langkah berikutnya.....	35
<b>19 Melepaskan dasar komputer.....</b>	<b>36</b>
Langkah-langkah sebelumnya.....	36
Prosedur.....	36
<b>20 Memasang kembali dasar komputer.....</b>	<b>40</b>
Prosedur.....	40
Langkah-langkah berikutnya.....	42
<b>21 Melepaskan board lampu status.....</b>	<b>43</b>
Langkah-langkah sebelumnya.....	43
Prosedur.....	43
<b>22 Memasang kembali board lampu status.....</b>	<b>44</b>
Prosedur.....	44
Langkah-langkah berikutnya.....	44
<b>23 Melepaskan speaker.....</b>	<b>45</b>
Langkah-langkah sebelumnya.....	45
Prosedur.....	45
<b>24 Memasang kembali speaker.....</b>	<b>46</b>
Prosedur.....	46

Langkah-langkah berikutnya.....	46
<b>25 Melepaskan board sistem.....</b>	<b>47</b>
Langkah-langkah sebelumnya.....	47
Prosedur.....	47
<b>26 Memasang kembali board sistem.....</b>	<b>50</b>
Prosedur.....	50
Langkah-langkah berikutnya.....	51
Memasukkan Tag Servis dalam program pengaturan BIOS.....	52
<b>27 Melepaskan port adaptor daya.....</b>	<b>53</b>
Langkah-langkah sebelumnya.....	53
Prosedur.....	53
<b>28 Memasang kembali port adaptor daya.....</b>	<b>54</b>
Prosedur.....	54
Langkah-langkah berikutnya.....	54
<b>29 Melepaskan rakitan unit pendingin.....</b>	<b>55</b>
Langkah-langkah sebelumnya.....	55
Prosedur.....	55
<b>30 Memasang kembali unit pendingin.....</b>	<b>57</b>
Prosedur.....	57
Langkah-langkah berikutnya.....	57
<b>31 Melepaskan board tombol daya.....</b>	<b>58</b>
Langkah-langkah sebelumnya.....	58
Prosedur.....	58
<b>32 Memasang kembali board tombol daya.....</b>	<b>60</b>
Prosedur.....	60
Langkah-langkah berikutnya.....	61
<b>33 Melepaskan board pembaca sidik jari.....</b>	<b>62</b>
Langkah-langkah sebelumnya.....	62
Prosedur.....	62
<b>34 Memasang kembali board pembaca sidik jari.....</b>	<b>63</b>
Prosedur.....	63
Langkah-langkah berikutnya.....	63
<b>35 Melepaskan panel sentuh.....</b>	<b>64</b>
Langkah-langkah sebelumnya.....	64
Prosedur.....	64
<b>36 Memasang kembali panel sentuh.....</b>	<b>65</b>

Prosedur.....	65
Langkah-langkah berikutnya.....	65
<b>37 Melepaskan unit display.....</b>	<b>66</b>
Langkah-langkah sebelumnya.....	66
Prosedur.....	66
<b>38 Memasang kembali unit display.....</b>	<b>68</b>
Prosedur.....	68
Langkah-langkah berikutnya.....	69
<b>39 Melepaskan keyboard.....</b>	<b>70</b>
Langkah-langkah sebelumnya.....	70
Prosedur.....	70
<b>40 Memasang kembali keyboard.....</b>	<b>72</b>
Prosedur.....	72
Langkah-langkah berikutnya.....	73
Melipat kabel keyboard.....	73
<b>41 Melepaskan sandaran tangan.....</b>	<b>75</b>
Langkah-langkah sebelumnya.....	75
Prosedur.....	75
<b>42 Memasang kembali sandaran tangan.....</b>	<b>76</b>
Prosedur.....	76
Langkah-langkah berikutnya.....	76
<b>43 Melepaskan bezel display.....</b>	<b>77</b>
Langkah-langkah sebelumnya.....	77
Prosedur.....	77
<b>44 Memasang kembali bezel display.....</b>	<b>79</b>
Prosedur.....	79
Langkah-langkah berikutnya.....	79
<b>45 Melepaskan engsel display.....</b>	<b>80</b>
Langkah-langkah sebelumnya.....	80
Prosedur.....	80
<b>46 Memasang kembali engsel display.....</b>	<b>82</b>
Prosedur.....	82
Langkah-langkah berikutnya.....	83
<b>47 Melepaskan panel display.....</b>	<b>84</b>
Langkah-langkah sebelumnya.....	84
Prosedur.....	84

<b>48 Memasang kembali panel display</b> .....	<b>86</b>
Prosedur.....	86
Langkah-langkah berikutnya.....	87
<b>49 Melepaskan kabel display</b> .....	<b>88</b>
Langkah-langkah sebelumnya.....	88
Prosedur.....	88
<b>50 Memasang kembali kabel display</b> .....	<b>89</b>
Prosedur.....	89
Langkah-langkah berikutnya.....	90
<b>51 Melepaskan kamera</b> .....	<b>91</b>
Langkah-langkah sebelumnya.....	91
Prosedur.....	91
<b>52 Memasang kembali kamera</b> .....	<b>92</b>
Prosedur.....	92
Langkah-langkah berikutnya.....	92
<b>53 Melepaskan unit penutup-belakang display dan antena</b> .....	<b>93</b>
Langkah-langkah sebelumnya.....	93
Prosedur.....	93
<b>54 Memasang kembali unit penutup-belakang display dan antena</b> .....	<b>95</b>
Prosedur.....	95
Langkah-langkah berikutnya.....	95
<b>55 Mengunduh driver</b> .....	<b>97</b>
Mengunduh driver audio.....	97
Mengunduh driver grafis.....	97
Mengunduh driver USB.....	98
Mengunduh driver chipset.....	99
Mengunduh driver jaringan.....	99
Mengunduh driver pembaca kartu media.....	100
<b>56 System setup (Pengaturan sistem)</b> .....	<b>101</b>
Boot Sequence (Urutan Boot).....	101
Tombol navigasi.....	101
Ikhtisar BIOS.....	102
Memasuki program konfigurasi BIOS.....	102
Mengaktifkan atau menonaktifkan USB di dalam program pengaturan BIOS.....	102
Mengidentifikasi hard disk di dalam program pengaturan BIOS.....	102
Memeriksa memori sistem di dalam program pengaturan BIOS.....	103
Opsi System setup (Pengaturan sistem).....	103
<b>57 Pemecahan Masalah</b> .....	<b>109</b>

Menjalankan Flashing BIOS.....	109
Mem-flash BIOS (kunci USB).....	109
Diagnostik Enhanced Pre-Boot System Assessment (Penilaian Sistem Pra-Boot yang Ditingkatkan) (ePSA). 109	
Menjalankan diagnostik ePSA.....	110
Lampu diagnostik sistem.....	110
Siklus daya Wi-Fi.....	111
Pelepasan daya flea.....	111
<b>58 Mendapatkan bantuan dan menghubungi Dell.....</b>	<b>113</b>
Sumber daya bantuan mandiri.....	113
Menghubungi Dell.....	113

# Sebelum mengerjakan bagian dalam komputer

**CATATAN:** Gambar di dalam dokumen ini mungkin berbeda dengan komputer Anda bergantung pada konfigurasi yang Anda pesan.

Topik:

- Persiapan
- Petunjuk keselamatan
- Alat bantu yang direkomendasikan
- Daftar sekrup

## Persiapan

- 1 Simpan dan tutup semua file yang terbuka, lalu keluar dari semua aplikasi yang terbuka.
- 2 Matikan komputer Anda. Klik **Start (Mulai) > Power (Daya) > Shut down (Matikan)**.  
**CATATAN:** Jika menggunakan sistem operasi lain, lihat dokumentasi sistem operasi Anda untuk petunjuk penonaktifan.
- 3 Lepaskan komputer dan semua perangkat yang terpasang dari stopkontak.
- 4 Lepaskan sambungan semua perangkat jaringan dan periferal yang terpasang, seperti keyboard, mouse, dan monitor dari komputer Anda.
- 5 Lepaskan semua kartu media dan cakram optik dari komputer Anda, jika ada.

## Petunjuk keselamatan

Gunakan panduan keselamatan berikut untuk melindungi komputer dari kemungkinan kerusakan dan memastikan keselamatan diri Anda.

- PERINGATAN:** Sebelum mengerjakan bagian dalam komputer, bacalah informasi keselamatan yang dikirimkan bersama komputer Anda. Untuk informasi selengkapnya tentang praktik keselamatan terbaik, kunjungi home page Kesesuaian Peraturan di [www.dell.com/regulatory\\_compliance](http://www.dell.com/regulatory_compliance).
- PERINGATAN:** Lepaskan semua sumber daya sebelum membuka penutup komputer atau panel. Setelah Anda selesai mengerjakan bagian dalam komputer, pasang kembali semua penutup, panel, dan sekrup sebelum menyambungkan ke stopkontak listrik.
- PERHATIAN:** Untuk mencegah kerusakan pada komputer, pastikan permukaan tempat Anda bekerja telah bersih dan rata.
- PERHATIAN:** Untuk mencegah kerusakan, tangani semua komponen dan kartu dengan memegang bagian tepinya, dan jangan sentuh pin serta bidang kontakannya.
- PERHATIAN:** Anda hanya boleh melakukan pemecahan masalah dan perbaikan sesuai dengan wewenang atau diarahkan oleh tim bantuan teknis Dell. Kerusakan akibat servis yang tidak diizinkan oleh Dell tidak tercakup dalam jaminan. Lihat petunjuk keselamatan yang dikirimkan bersama produk tersebut atau lihat di [www.dell.com/regulatory\\_compliance](http://www.dell.com/regulatory_compliance).
- PERHATIAN:** Sebelum Anda menyentuh komponen internal apa pun pada komputer, sentuh permukaan logam yang tidak dicat, seperti permukaan logam di bagian belakang komputer. Saat Anda bekerja, sentuh secara berkala permukaan logam yang tidak dicat untuk menghilangkan listrik statis, yang dapat merusak komponen internal.

⚠ **PERHATIAN:** Saat Anda mencabut kabel, tarik konektornya atau pada tab tariknya, bukan pada kabel itu sendiri. Beberapa kabel memiliki konektor dengan tab pengunci atau sekrup ibu jari yang harus dilepas sebelum melepas kabel tersebut. Ketika mencabut kabel, jaga agar tetap sejajar untuk mencegah pin konektor bengkok. Saat menyambungkan kabel, pastikan bahwa port dan konektor diorientasikan dan disejajarkan dengan benar.

⚠ **PERHATIAN:** Tekan dan keluarkan setiap kartu yang terpasang dari pembaca kartu media.













## Alat bantu yang direkomendasikan









Prosedur dalam dokumen ini memerlukan alat bantu sebagai berikut:

- Obeng Philips #0
- Obeng Philips #1
- Obeng pipih
- Pencungkil plastik

## Daftar sekrup

Tabel 1. Daftar sekrup

Komponen	Ditahan ke	Jenis sekrup	Jumlah	Gambar sekrup
Baterai	Dasar komputer	M2.5x6	3	
Solid-state drive	Dasar komputer	M3x3	1	
Unit hard disk	Dasar komputer	M2.5x3+3	4	
Bracket hard disk	Hard Disk	M3x3	4	
Kartu nirkabel	Bracket kartu nirkabel dan board sistem	M2x3	1	
Penutup belakang	Dasar komputer	M2x2	4	
Bracket kabel-display	Dasar komputer	M2x3	1	
Dasar komputer	Unit sandaran tangan	M2.5x6	19	
Dasar komputer	Unit sandaran tangan	M2x3	4	
Panel sentuh	Unit sandaran tangan	M2x2	4	
Board lampu status	Dasar komputer	M2x3	1	
Board tombol daya	Unit sandaran tangan	M2x3	2	

Komponen	Ditahan ke	Jenis sekrup	Jumlah	Gambar sekrup
Bracket port adaptor daya	Dasar komputer	M2,5x5	2	
Bracket board pembaca sidik jari	Unit sandaran tangan	M2x2	2	
Bracket port USB Tipe-C	Board sistem	M2,5x5	2	
Board sistem	Dasar komputer	M2,5x5	3	
Bracket keyboard	Unit sandaran tangan	M1.6x2.2	30	
Rakitan unit pendingin	Board sistem	M2x3	6	
Unit display	Unit sandaran tangan	M2,5x5	2	
Engsel display	Unit penutup-belakang display dan antena	M2.5x2.5	8	
Panel display	Unit penutup-belakang display dan antena	M2x2,5	4	

## Setelah mengerjakan bagian dalam komputer

△ | **PERHATIAN:** Membiarkan sekrup yang lepas atau longgar di dalam komputer Anda dapat merusak parah komputer.

- 1 Pasang kembali semua sekrup dan pastikan bahwa tidak ada sekrup yang tertinggal di dalam komputer Anda.
- 2 Sambungkan setiap perangkat eksternal, periferal, atau kabel yang telah Anda lepaskan sebelum mengerjakan komputer.
- 3 Pasang kembali semua kartu media, disk, atau setiap komponen lain yang Anda lepaskan sebelum mengerjakan komputer Anda.
- 4 Sambungkan komputer dan semua perangkat yang terpasang ke stopkontak.
- 5 Nyalakan Komputer.

## Melepaskan penutup bawah

**⚠ PERINGATAN:** Sebelum menangani komponen internal komputer, baca informasi keselamatan yang diberikan bersama komputer Anda, lalu ikuti langkah-langkah dalam [Sebelum mengerjakan bagian dalam komputer](#). Setelah mengerjakan bagian dalam komputer Anda, ikuti instruksi di [Setelah mengerjakan bagian dalam komputer](#). Untuk informasi selengkapnya tentang praktik keselamatan terbaik, kunjungi home page Kesesuaian Peraturan di [www.dell.com/regulatory\\_compliance](http://www.dell.com/regulatory_compliance).

### Prosedur

- 1 Longgarkan sekrup penahan yang menahan penutup bawah ke dasar komputer.
- 2 Dengan menggunakan ujung jari Anda, perlahan cangkil penutup bawah untuk melepaskan tab dari slot pada dasar komputer.
- 3 Angkat penutup bawah dari dasar komputer.

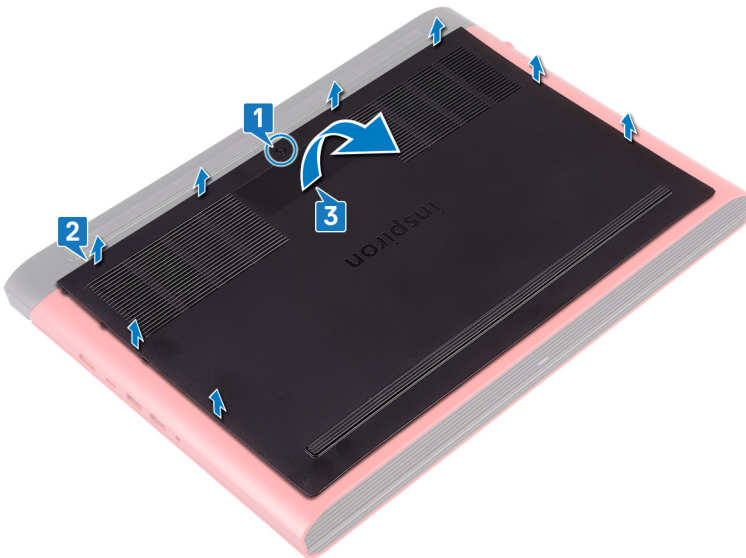

- 4 Lepaskan sambungan kabel baterai dari board sistem.

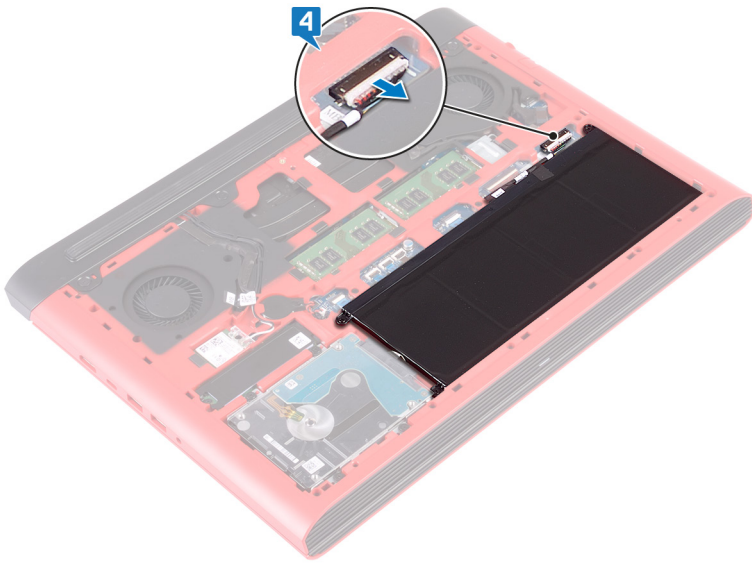

## Memasang kembali penutup bawah

**⚠ PERINGATAN:** Sebelum menangani komponen internal komputer, baca informasi keselamatan yang diberikan bersama komputer Anda, lalu ikuti langkah-langkah dalam [Sebelum mengerjakan bagian dalam komputer](#). Setelah mengerjakan bagian dalam komputer Anda, ikuti instruksi di [Setelah mengerjakan bagian dalam komputer](#). Untuk informasi selengkapnya tentang praktik keselamatan terbaik, kunjungi home page Kesesuaian Peraturan di [www.dell.com/regulatory\\_compliance](http://www.dell.com/regulatory_compliance).

### Prosedur

- 1 Sambungkan kabel baterai ke board sistem.

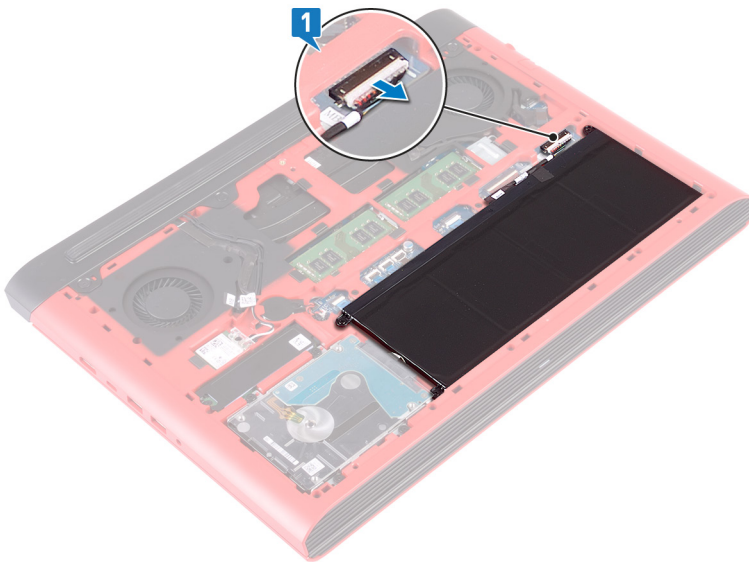

- 2 Sejajarkan tab pada penutup bawah ke dalam slotnya di dasar komputer dan pasang penutup bawah ke tempatnya.
- 3 Kencangkan sekrup penahan yang menahan penutup bawah ke dasar komputer.

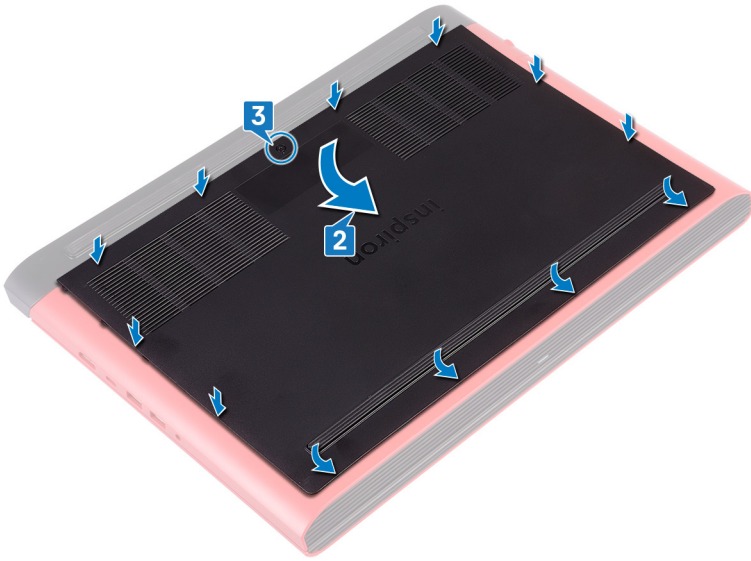

# Melepaskan baterai

**⚠ PERINGATAN:** Sebelum menangani komponen internal komputer, baca informasi keselamatan yang diberikan bersama komputer Anda, lalu ikuti langkah-langkah dalam [Sebelum mengerjakan bagian dalam komputer](#). Setelah mengerjakan bagian dalam komputer Anda, ikuti instruksi di [Setelah mengerjakan bagian dalam komputer](#). Untuk informasi selengkapnya tentang praktik keselamatan terbaik, kunjungi home page Kesesuaian Peraturan di [www.dell.com/regulatory\\_compliance](http://www.dell.com/regulatory_compliance).

Topik:

- [Langkah-langkah sebelumnya](#)
- [Prosedur](#)

## Langkah-langkah sebelumnya

Lepaskan [penutup bawah](#).

## Prosedur

- 1 Lepaskan tiga sekrup (M2.5x6) yang menahan baterai ke dasar komputer.
- 2 Angkat baterai dari dasar komputer dengan cara memiringkannya.

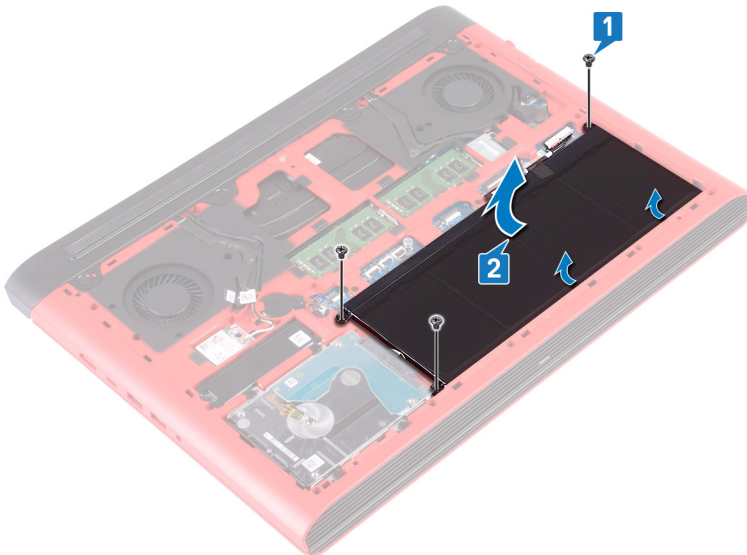

- 3 Balikkan komputer, buka display, dan tekan lalu tahan tombol daya selama sekitar lima detik untuk membumikan board sistem.

# Memasang kembali baterai

**⚠ PERINGATAN:** Sebelum menangani komponen internal komputer, baca informasi keselamatan yang diberikan bersama komputer Anda, lalu ikuti langkah-langkah dalam [Sebelum mengerjakan bagian dalam komputer](#). Setelah mengerjakan bagian dalam komputer Anda, ikuti instruksi di [Setelah mengerjakan bagian dalam komputer](#). Untuk informasi selengkapnya tentang praktik keselamatan terbaik, kunjungi home page Kesesuaian Peraturan di [www.dell.com/regulatory\\_compliance](http://www.dell.com/regulatory_compliance).

Topik:

- [Prosedur](#)
- [Langkah-langkah berikutnya](#)

## Prosedur

- 1 Geser baterai ke dalam slot pada dasar komputer dan sejajarkan lubang sekrup pada baterai tersebut dengan lubang sekrup pada dasar komputer.
- 2 Pasang kembali tiga sekrup (M2.5x6) yang menahan baterai ke dasar komputer.

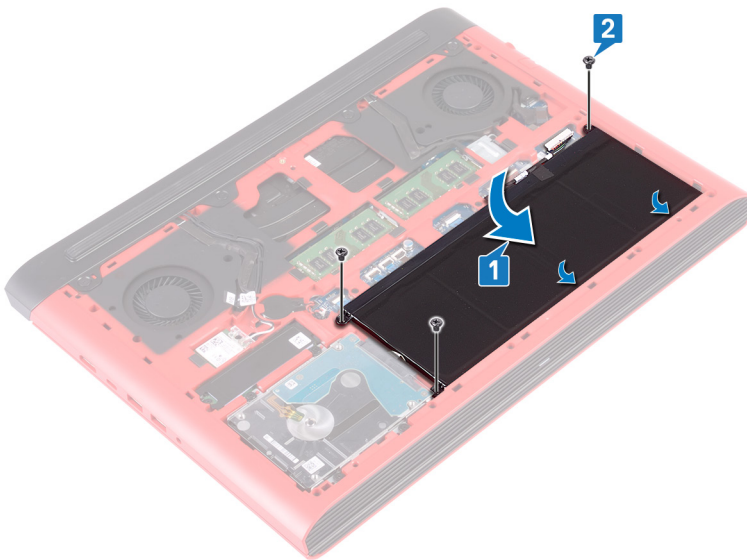

## Langkah-langkah berikutnya

Pasang kembali [penutup bawah](#).

# Melepaskan modul memori

**⚠ PERINGATAN:** Sebelum menangani komponen internal komputer, baca informasi keselamatan yang diberikan bersama komputer Anda, lalu ikuti langkah-langkah dalam [Sebelum mengerjakan bagian dalam komputer](#). Setelah mengerjakan bagian dalam komputer Anda, ikuti instruksi di [Setelah mengerjakan bagian dalam komputer](#). Untuk informasi selengkapnya tentang praktik keselamatan terbaik, kunjungi home page Kesesuaian Peraturan di [www.dell.com/regulatory\\_compliance](http://www.dell.com/regulatory_compliance).

Topik:

- [Langkah-langkah sebelumnya](#)
- [Prosedur](#)

## Langkah-langkah sebelumnya

Lepaskan [penutup bawah](#).

## Prosedur

- 1 Temukan modul memori pada board sistem.

**ⓘ CATATAN:** Tergantung pada konfigurasi yang ditetapkan, komputer mungkin memiliki hingga dua modul memori.

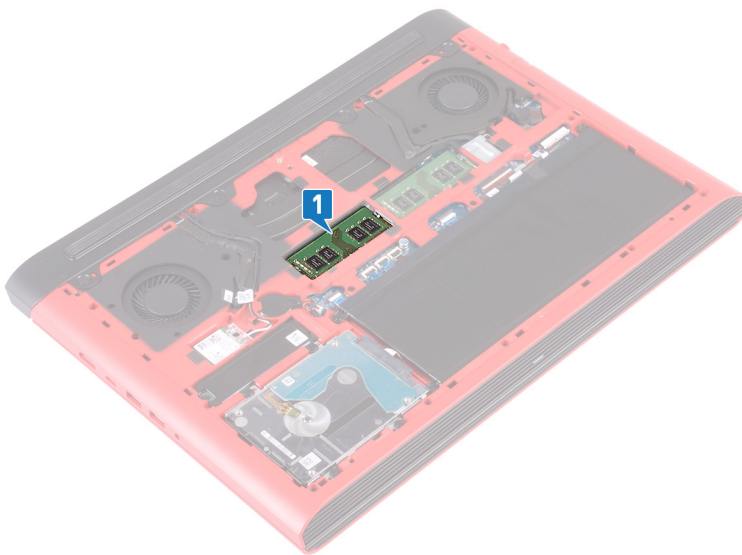

- 2 Gunakan ujung jari untuk merentangkan klip penahan pada setiap slot modul memori hingga modul memori tersembul ke atas.
- 3 Lepaskan modul memori dari slot modul memori.

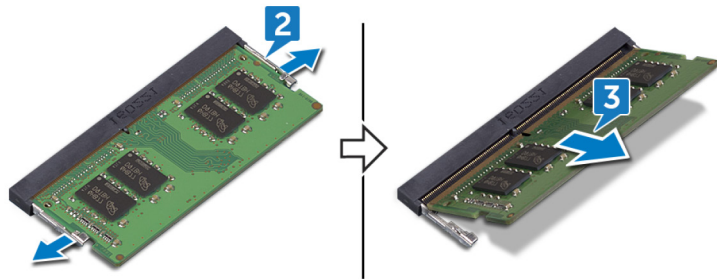

# Memasang kembali modul memori

**⚠ PERINGATAN:** Sebelum menangani komponen internal komputer, baca informasi keselamatan yang diberikan bersama komputer Anda, lalu ikuti langkah-langkah dalam [Sebelum mengerjakan bagian dalam komputer](#). Setelah mengerjakan bagian dalam komputer Anda, ikuti instruksi di [Setelah mengerjakan bagian dalam komputer](#). Untuk informasi selengkapnya tentang praktik keselamatan terbaik, kunjungi home page Kesesuaian Peraturan di [www.dell.com/regulatory\\_compliance](http://www.dell.com/regulatory_compliance).

Topik:

- [Prosedur](#)
- [Langkah-langkah berikutnya](#)

## Prosedur

- 1 Sejajarkan takik pada modul memori dengan tab pada slot modul memori.
- 2 Geser modul memori dengan kuat ke dalam slot pada suatu sudut.
- 3 Tekan modul memori ke bawah hingga terdengar suara terkunci pada tempatnya.

**ⓘ CATATAN:** Jika Anda tidak mendengar bunyi klik, lepas modul memori, lalu pasang kembali.

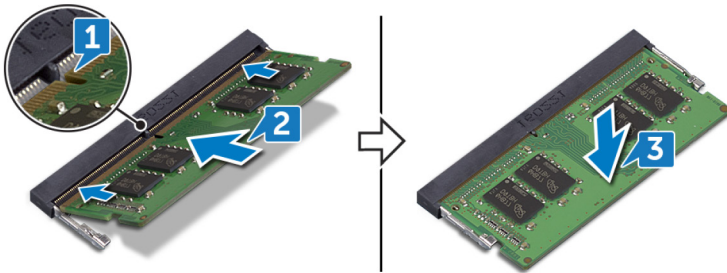

## Langkah-langkah berikutnya

Pasang kembali [penutup bawah](#).

# Melepaskan solid-state drive

- ⚠ **PERINGATAN:** Sebelum menangani komponen internal komputer, baca informasi keselamatan yang diberikan bersama komputer Anda, lalu ikuti langkah-langkah dalam [Sebelum mengerjakan bagian dalam komputer](#). Setelah mengerjakan bagian dalam komputer Anda, ikuti instruksi di [Setelah mengerjakan bagian dalam komputer](#). Untuk informasi selengkapnya tentang praktik keselamatan terbaik, kunjungi home page Kesesuaian Peraturan di [www.dell.com/regulatory\\_compliance](http://www.dell.com/regulatory_compliance).
- ⚠ **PERHATIAN:** Solid-state drive merupakan komponen yang rentan. Tangani solid-state drive dengan sangat hati-hati.
- ⚠ **PERHATIAN:** Untuk menghindari kehilangan data, jangan melepaskan solid-state drive saat komputer sedang dalam kondisi tidur atau menyala.

Topik:

- [Langkah-langkah sebelumnya](#)
- [Prosedur](#)

## Langkah-langkah sebelumnya

Lepaskan [penutup bawah](#).

## Prosedur

- 1 Lepaskan sekrup (M3x3) yang menahan solid state drive ke dasar komputer.
- 2 Geser solid-state drive dari slot solid-state drive.
- 3 Angkat pelindung solid-state drive dari solid-state drive.

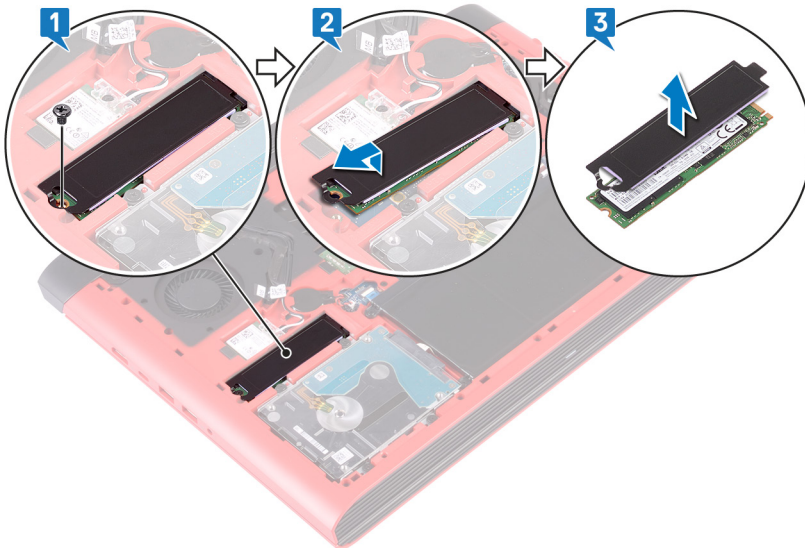

# Memasang kembali solid-state drive

**⚠ PERINGATAN:** Sebelum menangani komponen internal komputer, baca informasi keselamatan yang diberikan bersama komputer Anda, lalu ikuti langkah-langkah dalam [Sebelum mengerjakan bagian dalam komputer](#). Setelah mengerjakan bagian dalam komputer Anda, ikuti instruksi di [Setelah mengerjakan bagian dalam komputer](#). Untuk informasi selengkapnya tentang praktik keselamatan terbaik, kunjungi home page Kesesuaian Peraturan di [www.dell.com/regulatory\\_compliance](http://www.dell.com/regulatory_compliance).

**⚠ PERHATIAN:** Solid-state drive merupakan komponen yang rentan. Tangani solid-state drive dengan sangat hati-hati.

Topik:

- [Prosedur](#)
- [Langkah-langkah berikutnya](#)

## Prosedur

- 1 Tempelkan pelindung solid-state drive ke solid-state drive.
- 2 Sejajarkan takik pada solid-state drive dengan tab pada slot solid-state drive dan geser solid-state drive tersebut ke dalam slot solid-state drive.
- 3 Pasang kembali sekrup (M3x3) yang menahan solid-state drive ke dasar komputer.

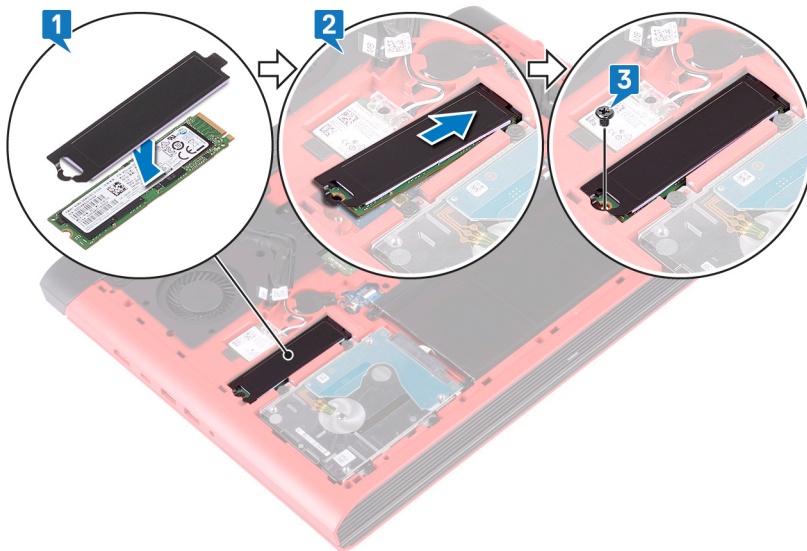

## Langkah-langkah berikutnya

Pasang kembali [penutup bawah](#).

# Melepaskan baterai sel berbentuk koin

**⚠ PERINGATAN:** Sebelum menangani komponen internal komputer, baca informasi keselamatan yang diberikan bersama komputer Anda, lalu ikuti langkah-langkah dalam [Sebelum mengerjakan bagian dalam komputer](#). Setelah mengerjakan bagian dalam komputer Anda, ikuti instruksi di [Setelah mengerjakan bagian dalam komputer](#). Untuk informasi selengkapnya tentang praktik keselamatan terbaik, kunjungi home page Kesesuaian Peraturan di [www.dell.com/regulatory\\_compliance](http://www.dell.com/regulatory_compliance).

**⚠ PERHATIAN:** Melepas baterai sel koin akan mengatur ulang pengaturan BIOS ke nilai bawaan. Direkomendasikan agar Anda mencatat pengaturan program pengaturan BIOS sebelum melepaskan baterai sel berbentuk koin.

Topik:

- [Langkah-langkah sebelumnya](#)
- [Prosedur](#)

## Langkah-langkah sebelumnya

Lepaskan penutup bawah.

## Prosedur

- 1 Lepaskan sambungan kabel baterai sel berbentuk koin dari board sistem.
- 2 Kelupas baterai sel berbentuk koin dari soket baterai di dasar komputer.

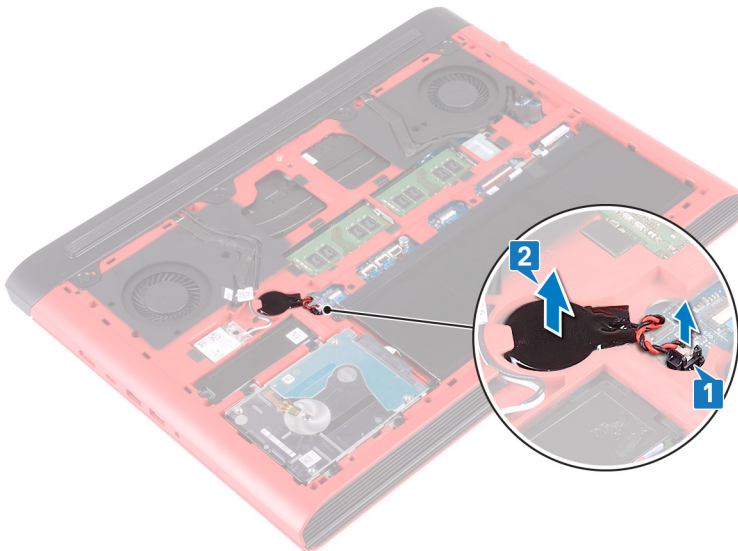

# Memasang kembali baterai sel berbentuk koin

**⚠ PERINGATAN:** Sebelum menangani komponen internal komputer, baca informasi keselamatan yang diberikan bersama komputer Anda, lalu ikuti langkah-langkah dalam [Sebelum mengerjakan bagian dalam komputer](#). Setelah mengerjakan bagian dalam komputer Anda, ikuti instruksi di [Setelah mengerjakan bagian dalam komputer](#). Untuk informasi selengkapnya tentang praktik keselamatan terbaik, kunjungi home page Kesesuaian Peraturan di [www.dell.com/regulatory\\_compliance](http://www.dell.com/regulatory_compliance).

Topik:

- [Prosedur](#)
- [Langkah-langkah berikutnya](#)

## Prosedur

- 1 Pasangkan baterai sel berbentuk koin ke dalam soket baterai di dasar komputer.
- 2 Sambungkan kabel baterai sel berbentuk koin ke board sistem.

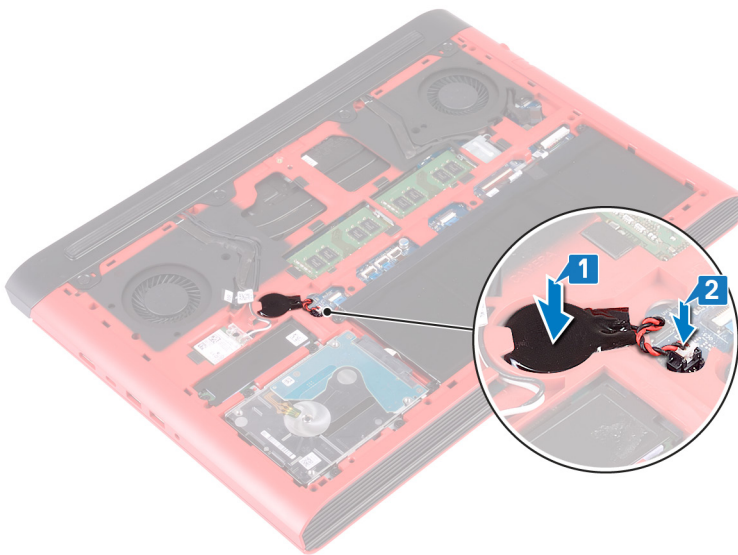

## Langkah-langkah berikutnya

Pasang kembali [penutup bawah](#).

# Melepaskan kartu nirkabel

**⚠ PERINGATAN:** Sebelum menangani komponen internal komputer, baca informasi keselamatan yang diberikan bersama komputer Anda, lalu ikuti langkah-langkah dalam [Sebelum mengerjakan bagian dalam komputer](#). Setelah mengerjakan bagian dalam komputer Anda, ikuti instruksi di [Setelah mengerjakan bagian dalam komputer](#). Untuk informasi selengkapnya tentang praktik keselamatan terbaik, kunjungi home page Kesesuaian Peraturan di [www.dell.com/regulatory\\_compliance](http://www.dell.com/regulatory_compliance).

Topik:

- [Langkah-langkah sebelumnya](#)
- [Prosedur](#)

## Langkah-langkah sebelumnya

Lepaskan [penutup bawah](#).

## Prosedur

- 1 Temukan kartu nirkabel pada board sistem.

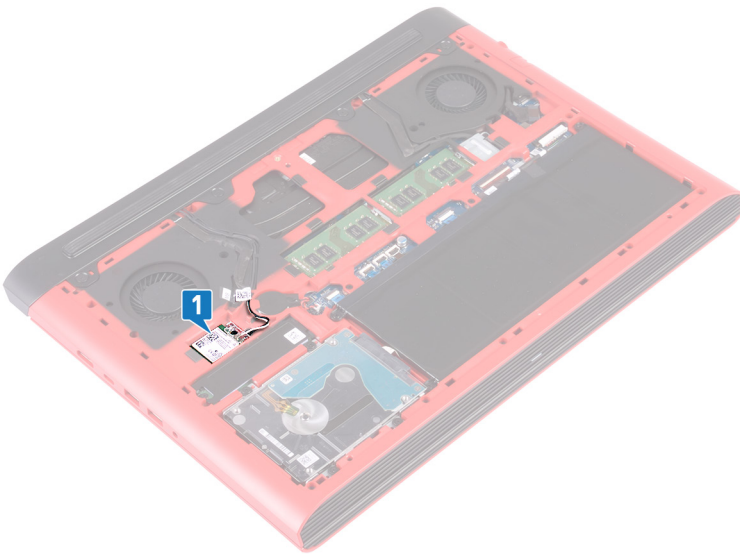

- 2 Lepaskan sekrup (M2x3) yang menahan bracket kartu nirkabel ke kartu nirkabel dan board sistem.
- 3 Lepaskan bracket kartu nirkabel dari kartu nirkabel.
- 4 Lepaskan sambungan kabel antena dari kartu nirkabel.
- 5 Geser dan lepaskan kartu nirkabel dari slot kartu nirkabel.

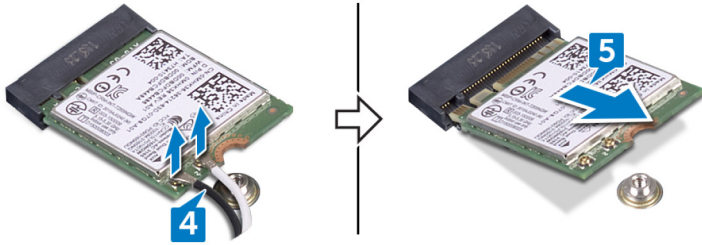
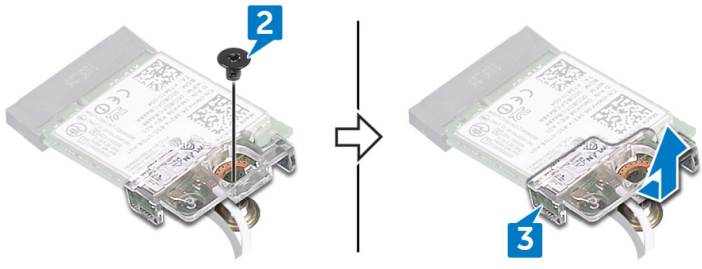

# Memasang kembali kartu nirkabel

**⚠ PERINGATAN:** Sebelum menangani komponen internal komputer, baca informasi keselamatan yang diberikan bersama komputer Anda, lalu ikuti langkah-langkah dalam [Sebelum mengerjakan bagian dalam komputer](#). Setelah mengerjakan bagian dalam komputer Anda, ikuti instruksi di [Setelah mengerjakan bagian dalam komputer](#). Untuk informasi selengkapnya tentang praktik keselamatan terbaik, kunjungi home page Kesesuaian Peraturan di [www.dell.com/regulatory\\_compliance](http://www.dell.com/regulatory_compliance).

Topik:

- Prosedur
- Langkah-langkah berikutnya

## Prosedur

**⚠ PERHATIAN:** Untuk menghindari kerusakan pada kartu nirkabel, jangan menempatkan kabel apa pun di bawahnya.

- 1 Sejajarkan takik pada kartu nirkabel dengan tab pada slot kartu nirkabel dan sisipkan kartu nirkabel tersebut ke dalam slot kartu nirkabel dengan cara memiringkannya.
- 2 Sambungkan kabel antenna ke kartu nirkabel.

Tabel berikut menginformasikan skema warna kabel antenna untuk kartu nirkabel yang didukung oleh komputer Anda.

**Tabel 2. Skema warna kabel antenna**

Konektor pada kartu nirkabel	Warna kabel antenna
Utama (segitiga putih)	Putih
Tambahan (segitiga hitam)	Hitam

- 3 Sejajarkan lubang sekrup pada bracket kartu nirkabel dengan lubang sekrup pada kartu nirkabel dan board sistem.
- 4 Pasang kembali sekrup (M2x3) yang menahan bracket kartu nirkabel ke kartu nirkabel dan board sistem.

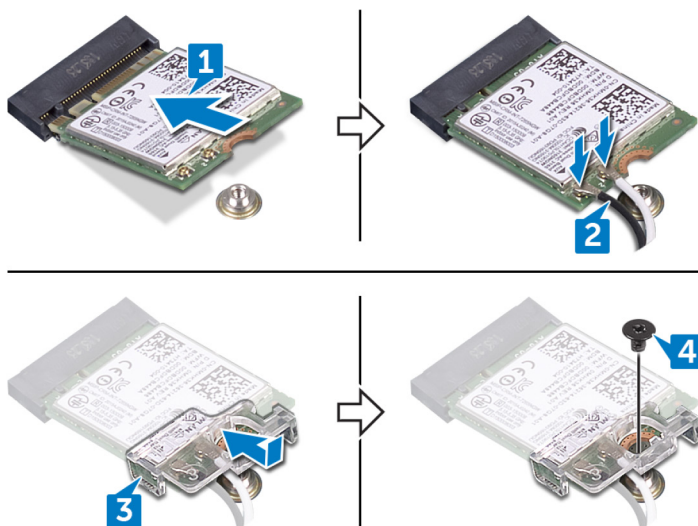

# Langkah-langkah berikutnya

Pasang kembali [penutup bawah](#).

# Melepaskan penutup belakang

**⚠ PERINGATAN:** Sebelum menangani komponen internal komputer, baca informasi keselamatan yang diberikan bersama komputer Anda, lalu ikuti langkah-langkah dalam [Sebelum mengerjakan bagian dalam komputer](#). Setelah mengerjakan bagian dalam komputer Anda, ikuti instruksi di [Setelah mengerjakan bagian dalam komputer](#). Untuk informasi selengkapnya tentang praktik keselamatan terbaik, kunjungi home page Kesesuaian Peraturan di [www.dell.com/regulatory\\_compliance](http://www.dell.com/regulatory_compliance).

Topik:

- [Langkah-langkah sebelumnya](#)
- [Prosedur](#)

## Langkah-langkah sebelumnya

Lepaskan [penutup bawah](#).

## Prosedur

- 1 Lepaskan empat sekrup (M2x2) yang menahan penutup belakang ke dasar komputer.
- 2 Dengan menggunakan pencungkil plastik, lepaskan tab pada penutup belakang dari slot pada dasar komputer.
- 3 Cungkil penutup belakang dari tengah, ke kiri dan kemudian ke kanan.
- 4 Lepaskan penutup belakang dari bagian bawah komputer.

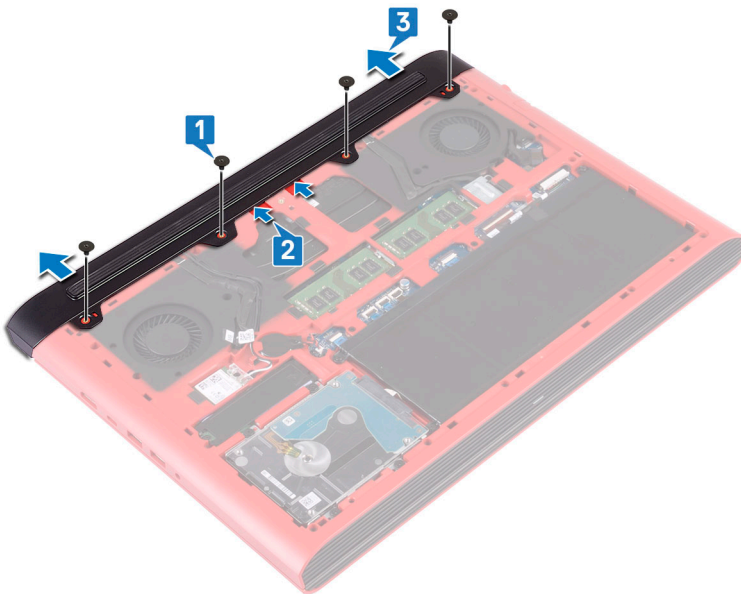

# Memasang kembali penutup belakang

**⚠ PERINGATAN:** Sebelum menangani komponen internal komputer, baca informasi keselamatan yang diberikan bersama komputer Anda, lalu ikuti langkah-langkah dalam [Sebelum mengerjakan bagian dalam komputer](#). Setelah mengerjakan bagian dalam komputer Anda, ikuti instruksi di [Setelah mengerjakan bagian dalam komputer](#). Untuk informasi selengkapnya tentang praktik keselamatan terbaik, kunjungi home page Kesesuaian Peraturan di [www.dell.com/regulatory\\_compliance](http://www.dell.com/regulatory_compliance).

Topik:

- [Prosedur](#)
- [Langkah-langkah berikutnya](#)

## Prosedur

- 1 Sejajarkan tab pada penutup belakang ke dalam slot pada dasar komputer dan pasang penutup belakang tersebut ke tempatnya.
- 2 Pasang kembali keempat sekrup (M2x2) yang menahan penutup belakang ke dasar komputer.

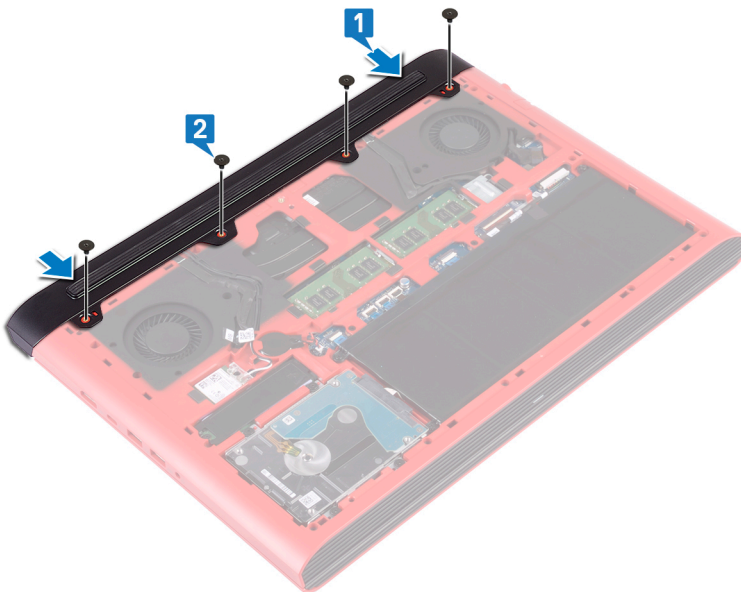

## Langkah-langkah berikutnya

Pasang kembali [penutup bawah](#).

# Melepaskan hard disk

**⚠ PERINGATAN:** Sebelum menangani komponen internal komputer, baca informasi keselamatan yang diberikan bersama komputer Anda, lalu ikuti langkah-langkah dalam [Sebelum mengerjakan bagian dalam komputer](#). Setelah mengerjakan bagian dalam komputer Anda, ikuti instruksi di [Setelah mengerjakan bagian dalam komputer](#). Untuk informasi selengkapnya tentang praktik keselamatan terbaik, kunjungi home page Kesesuaian Peraturan di [www.dell.com/regulatory\\_compliance](http://www.dell.com/regulatory_compliance).

**⚠ PERHATIAN:** Hard disk merupakan komponen yang rentan. Berhati-hatilah saat menangani hard disk.

**⚠ PERHATIAN:** Untuk menghindari kehilangan data, jangan melepaskan hard disk saat komputer sedang dalam kondisi tidur atau menyala.

Topik:

- [Langkah-langkah sebelumnya](#)
- [Prosedur](#)

## Langkah-langkah sebelumnya

- 1 Lepaskan [penutup bawah](#).
- 2 Lepaskan [baterai](#).

## Prosedur

**ⓘ CATATAN:** Kait pada konektor pengunci hard disk merupakan komponen yang rentan. Menarik kait dengan sangat kuat dapat merusak konektor pengunci hard disk tersebut. Berhati-hatilah saat menangani kait pada konektor pengunci hard disk tersebut.

- 1 Buka kaitnya lalu lepaskan sambungan kabel hard disk dari board sistem.
- 2 Kelupas kabel hard-drive dari dasar komputer.
- 3 Lepaskan keempat sekrup (M2.5x3+3) yang menahan unit hard disk ke dasar komputer.
- 4 Angkat unit hard disk, bersama dengan kabelnya, dari dasar komputer.

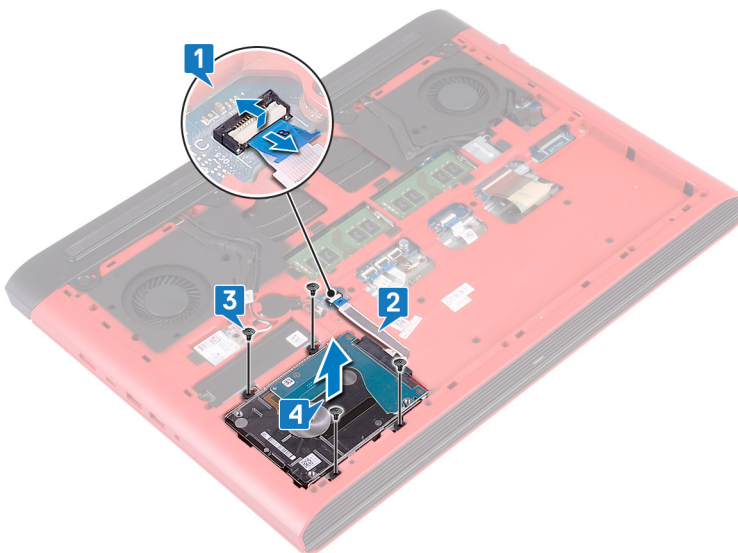

- 5 Lepaskan sambungan interposer dari unit hard disk.

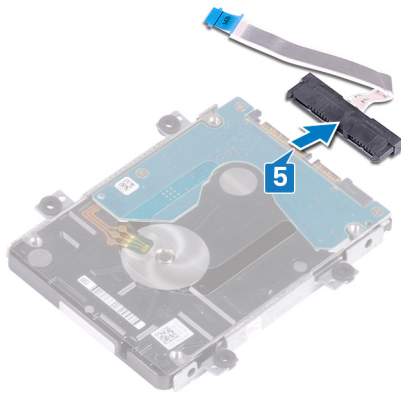

- 6 Lepaskan empat sekrup (M3x3) yang menahan bracket hard disk ke hard disk.

- 7 Angkat bracket hard disk dari hard disk.

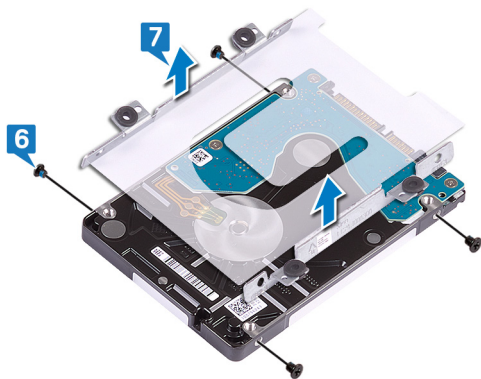

# Memasang kembali hard disk

**⚠ PERINGATAN:** Sebelum menangani komponen internal komputer, baca informasi keselamatan yang diberikan bersama komputer Anda, lalu ikuti langkah-langkah dalam [Sebelum mengerjakan bagian dalam komputer](#). Setelah mengerjakan bagian dalam komputer Anda, ikuti instruksi di [Setelah mengerjakan bagian dalam komputer](#). Untuk informasi selengkapnya tentang praktik keselamatan terbaik, kunjungi home page Kesesuaian Peraturan di [www.dell.com/regulatory\\_compliance](http://www.dell.com/regulatory_compliance).

**⚠ PERHATIAN:** Hard disk merupakan komponen yang rentan. Berhati-hatilah saat menangani hard disk.

Topik:

- [Prosedur](#)
- [Langkah-langkah berikutnya](#)

## Prosedur

- 1 Sejajarkan lubang sekrup pada bracket hard disk dengan lubang sekrup pada hard disk.
- 2 Pasang kembali empat sekrup (M3x3) yang menahan bracket hard disk ke hard disk.

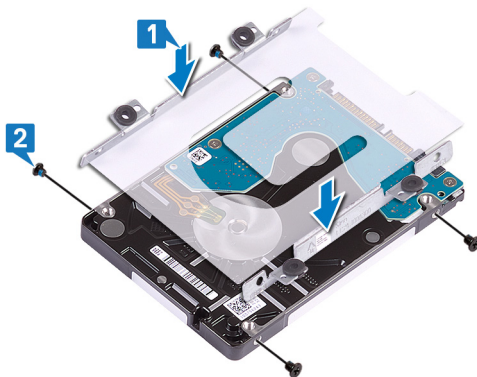

- 3 Sambungkan interposer ke unit hard disk.

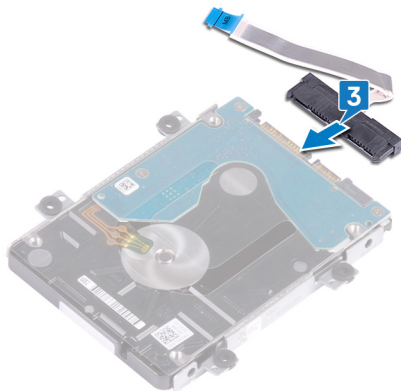

- 4 Sejajarkan lubang sekrup pada unit hard disk dengan lubang sekrup pada dasar komputer.
- 5 Pasang kembali keempat sekrup (M2.5x3+3) yang menahan unit hard disk ke dasar komputer.
- 6 Tempelkan kabel hard disk ke dasar komputer.

- 7 Geser kabel hard disk ke dalam konektor pada board sistem lalu tekan kaitnya ke bawah untuk menahan kabel hard disk tersebut.

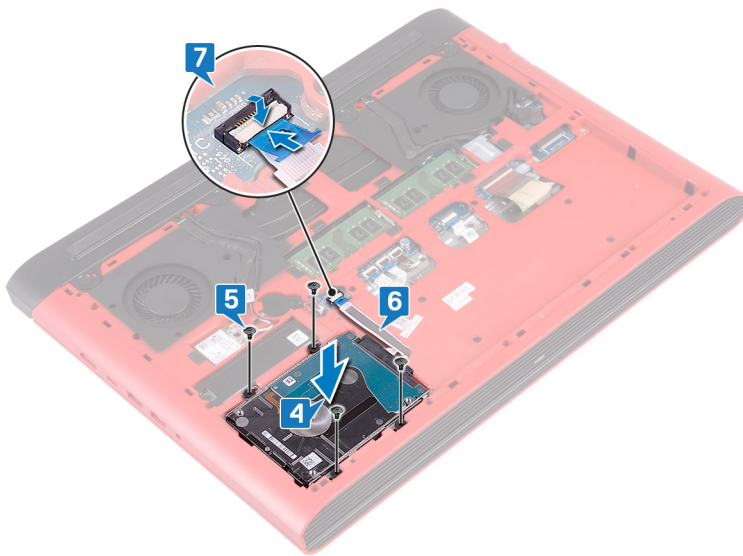

## Langkah-langkah berikutnya

- 1 Pasang kembali [baterai](#).
- 2 Pasang kembali [penutup bawah](#).

# Melepaskan dasar komputer

**⚠ PERINGATAN:** Sebelum menangani komponen internal komputer, baca informasi keselamatan yang diberikan bersama komputer Anda, lalu ikuti langkah-langkah dalam [Sebelum mengerjakan bagian dalam komputer](#). Setelah mengerjakan bagian dalam komputer Anda, ikuti instruksi di [Setelah mengerjakan bagian dalam komputer](#). Untuk informasi selengkapnya tentang praktik keselamatan terbaik, kunjungi home page Kesesuaian Peraturan di [www.dell.com/regulatory\\_compliance](http://www.dell.com/regulatory_compliance).

Topik:

- [Langkah-langkah sebelumnya](#)
- [Prosedur](#)

## Langkah-langkah sebelumnya

- 1 Lepaskan [penutup bawah](#).
- 2 Lepaskan [baterai](#).
- 3 Lepaskan [penutup belakang](#).
- 4 Lepaskan [kartu nirkabel](#).

## Prosedur

- 1 Dengan menggunakan tab penarik, lepaskan sambungan kabel kamera dari board sistem.
- 2 Kelupas kabel kamera dari dasar komputer.
- 3 Lepaskan kabel antena dari pemandu perutean pada dasar komputer.
- 4 Pasang kembali sekrup (M2x3) yang menahan bracket kabel display ke dasar komputer.
- 5 Angkat bracket kabel-display dari dasar komputer.
- 6 Dengan menggunakan tab penarik, lepaskan sambungan kabel display dari board sistem.
- 7 Lepaskan kabel display dari pemandu perutean pada dasar komputer dan kelupas kabel display dari dasar komputer.

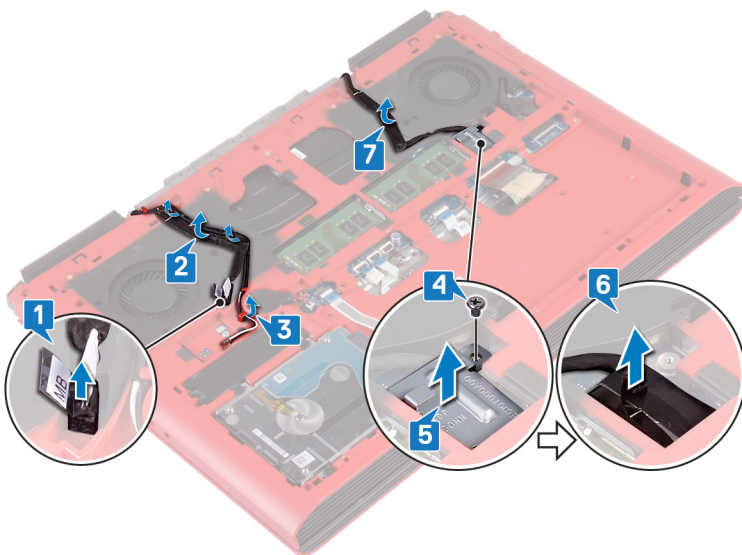

- 8 Buka kaitnya lalu lepaskan sambungan kabel board tombol daya dari board sistem.

- 9 Angkat kait dan lepaskan sambungan kabel lampu latar keyboard dari board sistem.
- 10 Buka kait dan lepaskan sambungan kabel panel sentuh dari board sistem.
- 11 Kelupas perekat yang menahan kabel keyboard ke board sistem.
- 12 Angkat kaitnya lalu lepaskan sambungan kabel keyboard dari board sistem.

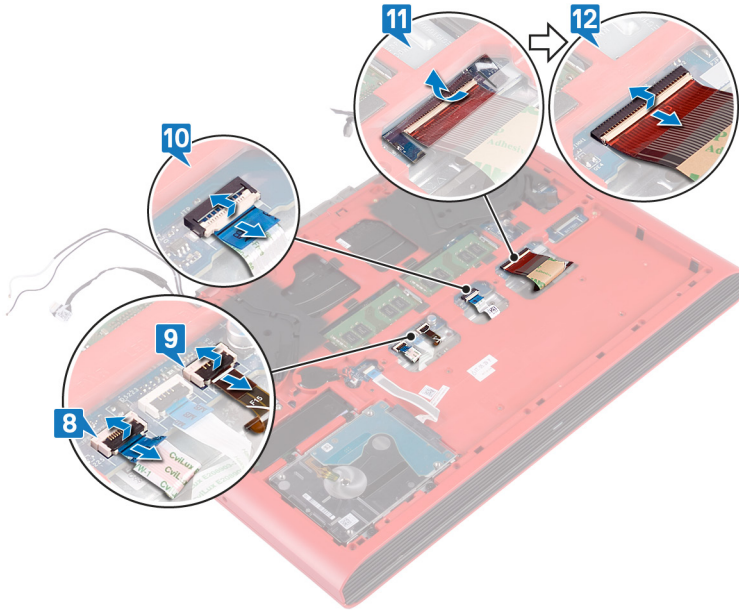

- 13 Lepaskan 19 sekrup (M2.5x6) yang menahan bagian dasar komputer ke unit sandaran tangan.
- 14 Lepaskan empat sekrup (M2x3) yang menahan bagian dasar komputer ke unit sandaran tangan.

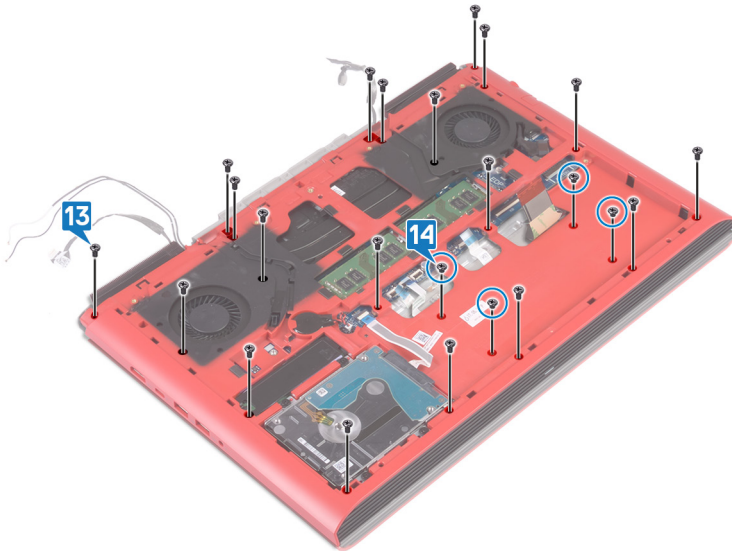

- 15 Balikkan komputer dan buka display.
- 16 Dengan menggunakan pencungkil plastik, lepaskan tab pada unit sandaran tangan dari slot pada dasar komputer.
- 17 Angkat unit sandaran tangan, bersama dengan unit display, keluar dari dasar komputer.



18 Setelah melakukan semua langkah di atas, akan tersisa unit dasar komputer.



- 19 Lepaskan [baterai sel berbentuk koin](#).
- 20 Lepaskan [board lampu status](#).
- 21 Lepaskan [speaker](#).
- 22 Lepaskan [board sistem](#).
- 23 Lepaskan [port adaptor daya](#).

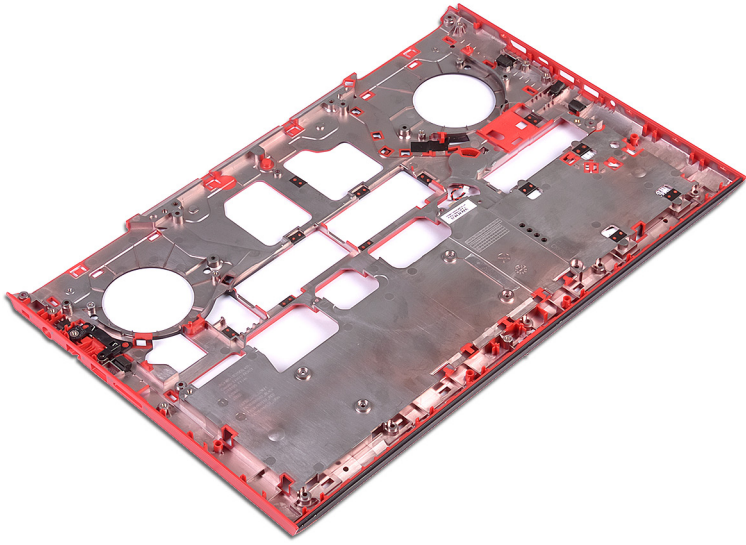

# Memasang kembali dasar komputer

**⚠ PERINGATAN:** Sebelum menangani komponen internal komputer, baca informasi keselamatan yang diberikan bersama komputer Anda, lalu ikuti langkah-langkah dalam [Sebelum mengerjakan bagian dalam komputer](#). Setelah mengerjakan bagian dalam komputer Anda, ikuti instruksi di [Setelah mengerjakan bagian dalam komputer](#). Untuk informasi selengkapnya tentang praktik keselamatan terbaik, kunjungi home page Kesesuaian Peraturan di [www.dell.com/regulatory\\_compliance](http://www.dell.com/regulatory_compliance).

Topik:

- [Prosedur](#)
- [Langkah-langkah berikutnya](#)

## Prosedur

- 1 Letakkan dasar komputer pada permukaan yang bersih dan rata.
- 2 Pasang kembali [port adaptor daya](#).
- 3 Pasang kembali [board sistem](#).
- 4 Pasang kembali [speaker](#).
- 5 Pasang kembali [board lampu status](#).
- 6 Pasang kembali [baterai sel berbentuk koin](#)
- 7 Buka display dan sejajarkan unit sandaran tangan pada dasar komputer.
- 8 Tekan pinggiran unit sandaran tangan dan tekan hingga pas masuk ke tempatnya.



- 9 Tutup display lalu balik posisi komputer.

- 10 Pasang kembali empat sekrup (M2x3) yang menahan bagian dasar komputer ke unit sandaran tangan.
- 11 Pasang kembali 19 sekrup (M2.5x6) yang menahan bagian dasar komputer ke unit sandaran tangan.

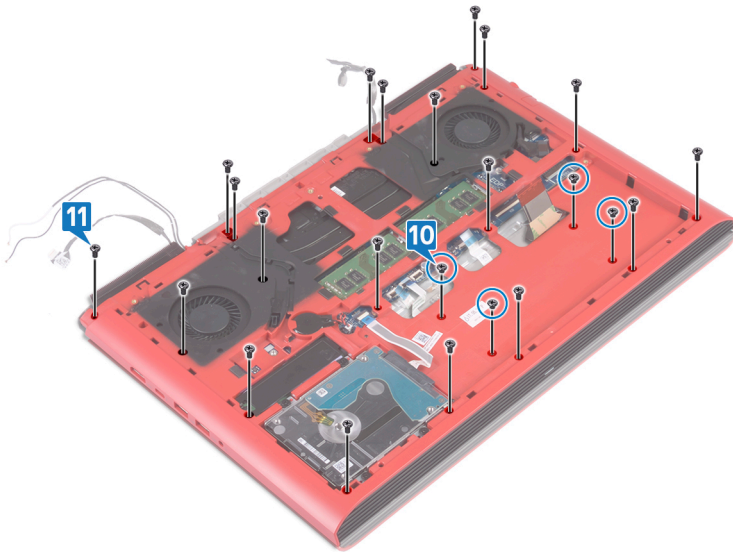

- 12 Geser kabel keyboard ke dalam konektor pada board sistem lalu tutup kait untuk menahan kabel tersebut.
- 13 Tempelkan perekat yang menahan kabel keyboard ke board sistem.
- 14 Geser kabel panel sentuh ke dalam konektor pada board sistem lalu tutup kait untuk menahan kabel tersebut.
- 15 Geser kabel backlight keyboard ke dalam konektor pada board sistem lalu tutup kait untuk menahan kabel tersebut.
- 16 Geser kabel board tombol daya ke dalam konektor pada board sistem dan tutup kait untuk menahan kabel tersebut.

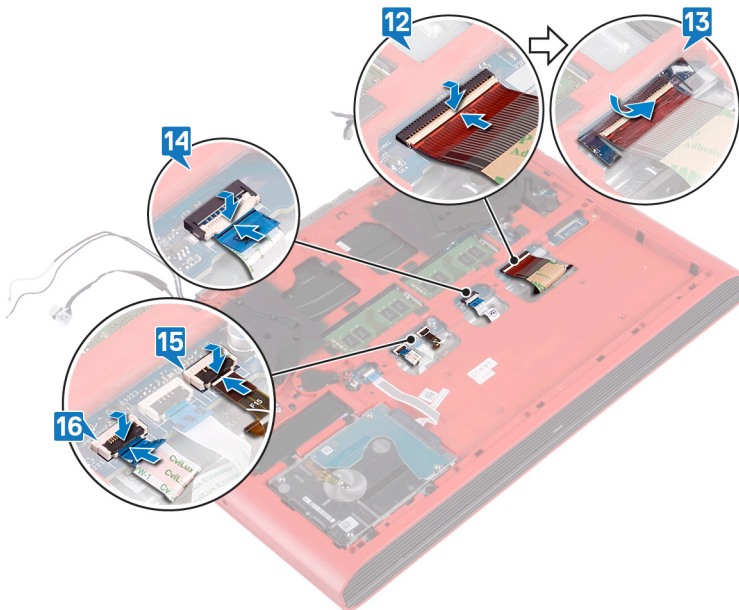

- 17 Tempelkan kabel display ke dasar komputer dan rutekan kabel display melalui pemandu perutean di dasar komputer.
- 18 Sambungkan kabel display ke board sistem.
- 19 Sejajarkan dan letakkan bracket kabel display pada dasar komputer.
- 20 Pasang kembali sekrup (M2x3) yang menahan bracket kabel display ke dasar komputer.
- 21 Rutekan kabel antenna melalui pemandu perutean pada dasar komputer.
- 22 Tempelkan kabel kamera ke dasar komputer.
- 23 Sambungkan kabel kamera ke board sistem.

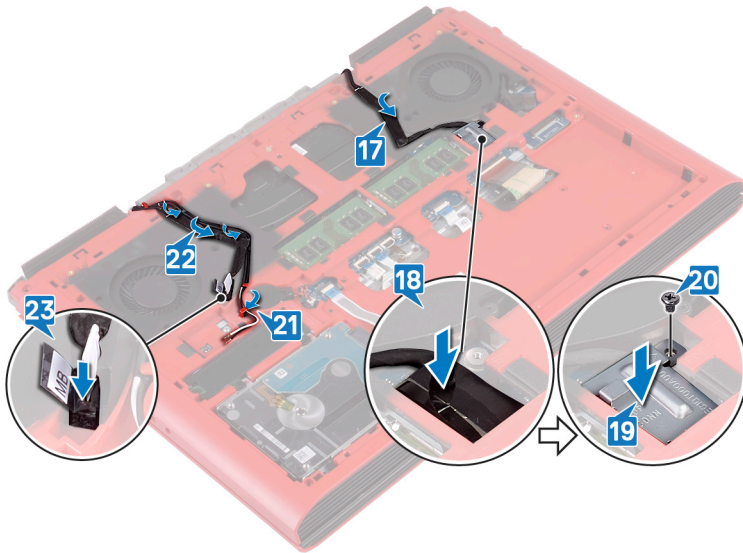

## Langkah-langkah berikutnya

- 1 Pasang kembali [kartu nirkabel](#).
- 2 Pasang kembali [penutup belakang](#).
- 3 Pasang kembali [baterai](#).
- 4 Pasang kembali [penutup bawah](#).

# Melepaskan board lampu status

**⚠ PERINGATAN:** Sebelum menangani komponen internal komputer, baca informasi keselamatan yang diberikan bersama komputer Anda, lalu ikuti langkah-langkah dalam [Sebelum mengerjakan bagian dalam komputer](#). Setelah mengerjakan bagian dalam komputer Anda, ikuti instruksi di [Setelah mengerjakan bagian dalam komputer](#). Untuk informasi selengkapnya tentang praktik keselamatan terbaik, kunjungi home page Kesesuaian Peraturan di [www.dell.com/regulatory\\_compliance](http://www.dell.com/regulatory_compliance).

Topik:

- [Langkah-langkah sebelumnya](#)
- [Prosedur](#)

## Langkah-langkah sebelumnya

- 1 Lepaskan [penutup bawah](#).
- 2 Lepaskan [baterai](#).
- 3 Lepaskan [penutup belakang](#).
- 4 Ikuti prosedur dari langkah 1 hingga langkah 18 di [Melepaskan dasar komputer](#).

## Prosedur

**① CATATAN:** Board lampu status meliputi indikator LED untuk lampu status daya dan baterai/lampu aktivitas hard disk.

- 1 Buka kait lalu lepaskan sambungan kabel board lampu status dari board lampu status.
- 2 Lepaskan sekrup (M2x3) yang menahan board lampu status ke dasar komputer.
- 3 Angkat board lampu status dari dasar komputer.

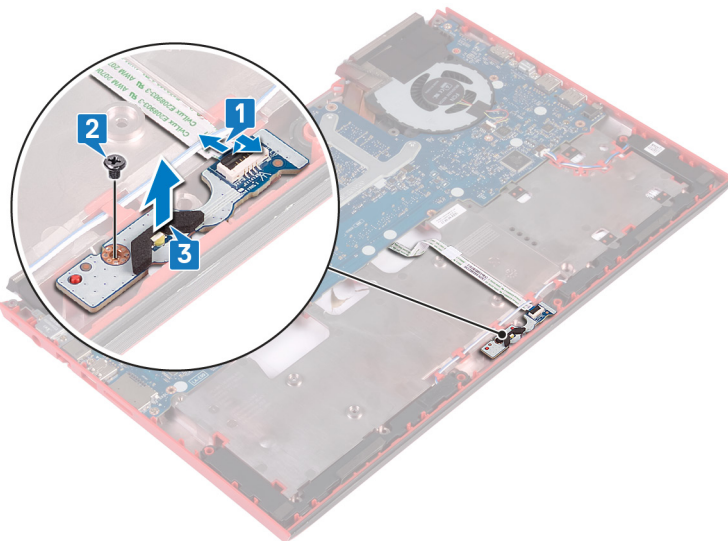

# Memasang kembali board lampu status

**⚠ PERINGATAN:** Sebelum menangani komponen internal komputer, baca informasi keselamatan yang diberikan bersama komputer Anda, lalu ikuti langkah-langkah dalam [Sebelum mengerjakan bagian dalam komputer](#). Setelah mengerjakan bagian dalam komputer Anda, ikuti instruksi di [Setelah mengerjakan bagian dalam komputer](#). Untuk informasi selengkapnya tentang praktik keselamatan terbaik, kunjungi home page Kesesuaian Peraturan di [www.dell.com/regulatory\\_compliance](http://www.dell.com/regulatory_compliance).

Topik:

- [Prosedur](#)
- [Langkah-langkah berikutnya](#)

## Prosedur

- 1 Sejajarkan lubang sekrup pada board lampu status dengan lubang sekrup di dasar komputer.
- 2 Pasang kembali sekrup (M2x3) yang menahan board lampu status ke dasar komputer.
- 3 Geser kabel board lampu status ke dalam konektor pada board lampu status dan tutup kaitnya untuk menahan kabel tersebut.

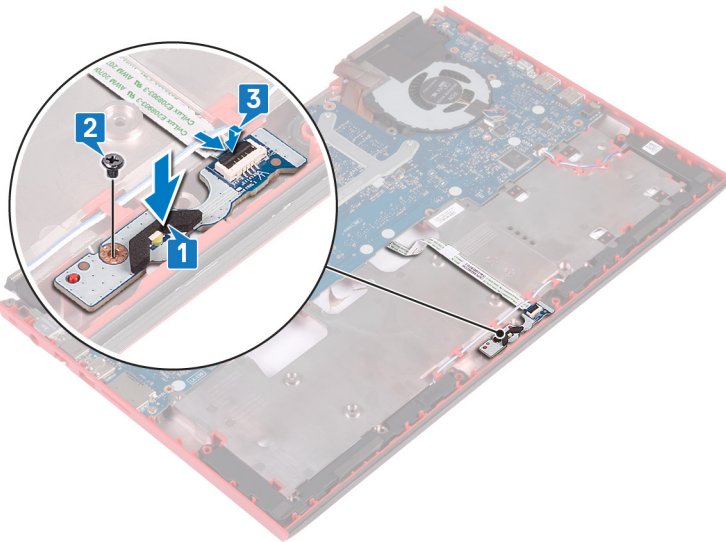

## Langkah-langkah berikutnya

- 1 Ikuti prosedur dari langkah 7 hingga langkah 23 di [Memasang kembali dasar komputer](#).
- 2 Pasang kembali [penutup belakang](#).
- 3 Pasang kembali [baterai](#).
- 4 Pasang kembali [penutup bawah](#).

# Melepaskan speaker

**⚠ PERINGATAN:** Sebelum menangani komponen internal komputer, baca informasi keselamatan yang diberikan bersama komputer Anda, lalu ikuti langkah-langkah dalam [Sebelum mengerjakan bagian dalam komputer](#). Setelah mengerjakan bagian dalam komputer Anda, ikuti instruksi di [Setelah mengerjakan bagian dalam komputer](#). Untuk informasi selengkapnya tentang praktik keselamatan terbaik, kunjungi home page Kesesuaian Peraturan di [www.dell.com/regulatory\\_compliance](http://www.dell.com/regulatory_compliance).

Topik:

- [Langkah-langkah sebelumnya](#)
- [Prosedur](#)

## Langkah-langkah sebelumnya

- 1 Lepaskan [penutup bawah](#).
- 2 Lepaskan [baterai](#).
- 3 Lepaskan [penutup belakang](#).
- 4 Ikuti prosedur dari langkah 1 hingga langkah 18 di [Melepaskan dasar komputer](#).

## Prosedur

- 1 Lepaskan sambungan kabel speaker dari board sistem.
- 2 Perhatikan perutean kabel speaker dan lepaskan kabel speaker tersebut dari pemandu perutean pada dasar komputer.
- 3 Catat posisi grommet karet sebelum mengangkat speaker.
- 4 Angkat speaker kanan dari dasar komputer.
- 5 Perhatikan perutean kabel speaker dan lepaskan kabel speaker tersebut dari pemandu perutean pada dasar komputer.
- 6 Angkat speaker dari dasar komputer.

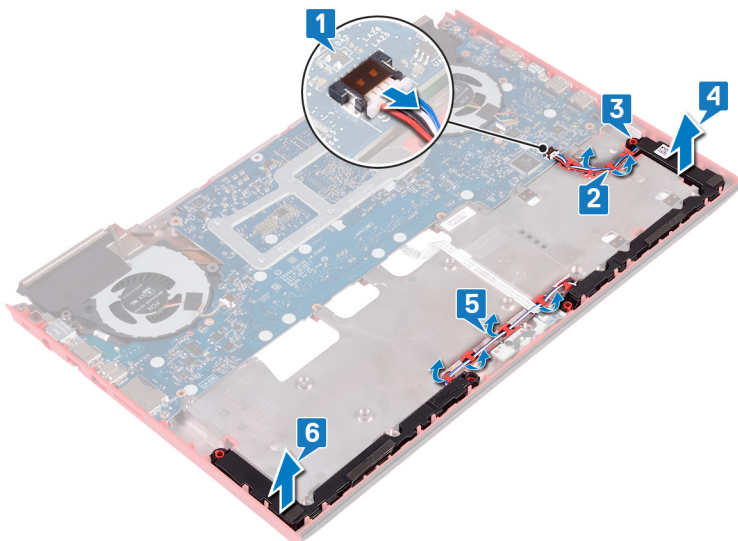

## Memasang kembali speaker

**⚠ PERINGATAN:** Sebelum menangani komponen internal komputer, baca informasi keselamatan yang diberikan bersama komputer Anda, lalu ikuti langkah-langkah dalam [Sebelum mengerjakan bagian dalam komputer](#). Setelah mengerjakan bagian dalam komputer Anda, ikuti instruksi di [Setelah mengerjakan bagian dalam komputer](#). Untuk informasi selengkapnya tentang praktik keselamatan terbaik, kunjungi home page Kesesuaian Peraturan di [www.dell.com/regulatory\\_compliance](http://www.dell.com/regulatory_compliance).

Topik:

- Prosedur
- Langkah-langkah berikutnya

### Prosedur

**ⓘ CATATAN:** Grommet karet dapat terdorong keluar saat memasang kembali speaker. Pastikan grommet karet tersebut berada di posisinya setelah Anda selesai menempatkan speaker di papan sistem.

- 1 Dengan menggunakan tiang penyelaras, letakkan speaker kiri pada dasar komputer.
- 2 Rutekan kabel speaker melalui pemandu perutean pada dasar komputer.
- 3 Dengan menggunakan tiang penyelaras, letakkan speaker kanan pada dasar komputer.
- 4 Rutekan kabel speaker melalui pemandu perutean pada dasar komputer.
- 5 Sambungkan kabel speaker ke board sistem.

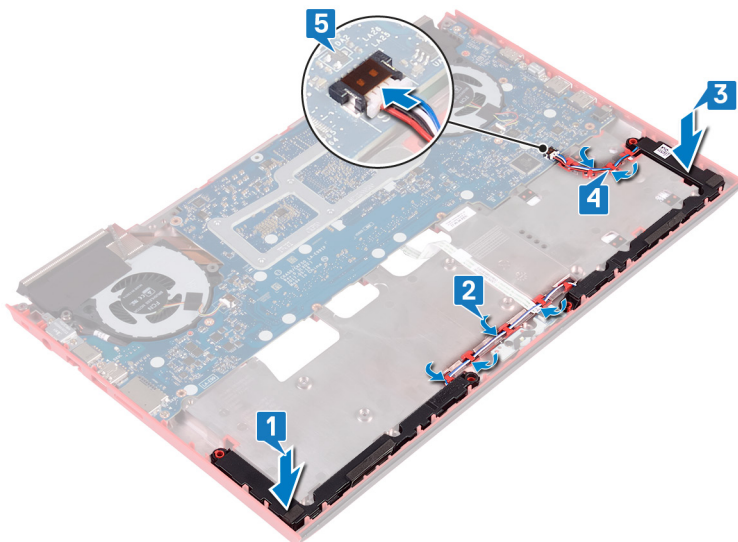

### Langkah-langkah berikutnya

- 1 Ikuti prosedur dari langkah 7 hingga langkah 23 di [Memasang kembali dasar komputer](#).
- 2 Pasang kembali [penutup belakang](#).
- 3 Pasang kembali [baterai](#).
- 4 Pasang kembali [penutup bawah](#).

# Melepaskan board sistem

**⚠ PERINGATAN:** Sebelum menangani komponen internal komputer, baca informasi keselamatan yang diberikan bersama komputer Anda, lalu ikuti langkah-langkah dalam [Sebelum mengerjakan bagian dalam komputer](#). Setelah mengerjakan bagian dalam komputer Anda, ikuti instruksi di [Setelah mengerjakan bagian dalam komputer](#). Untuk informasi selengkapnya tentang praktik keselamatan terbaik, kunjungi home page Kesesuaian Peraturan di [www.dell.com/regulatory\\_compliance](http://www.dell.com/regulatory_compliance).

**ⓘ CATATAN:** Tag Servis komputer Anda tersimpan pada board sistem. Anda harus memasukkan Tag Servis ke dalam program pengaturan BIOS setelah Anda memasang kembali board sistem.

**ⓘ CATATAN:** Memasang kembali board sistem akan menghapus setiap perubahan yang telah Anda lakukan terhadap BIOS melalui program pengaturan BIOS. Anda harus melakukan lagi perubahan yang sesuai setelah Anda memasang kembali board sistem.

**ⓘ CATATAN:** Sebelum melepaskan kabel dari board sistem, catat lokasi konektornya agar Anda dapat menghubungkan kembali kabel dengan benar setelah Anda memasang kembali board sistem.

Topik:

- [Langkah-langkah sebelumnya](#)
- [Prosedur](#)

## Langkah-langkah sebelumnya

- 1 Lepaskan [penutup bawah](#).
- 2 Lepaskan [baterai](#).
- 3 Lepaskan [penutup belakang](#).
- 4 Ikuti prosedur dari langkah 1 hingga langkah 18 di [Melepaskan dasar komputer](#).

## Prosedur

- 1 Balikkan bagian dasar komputer.
- 2 Lepaskan sambungan baterai sel berbentuk koin dari board sistem.
- 3 Buka kaitnya lalu lepaskan sambungan kabel hard disk dari board sistem.
- 4 Buka kait lalu lepaskan sambungan kabel board lampu status dari board sistem.
- 5 Lepaskan sambungan kabel port adaptor daya dari board sistem.

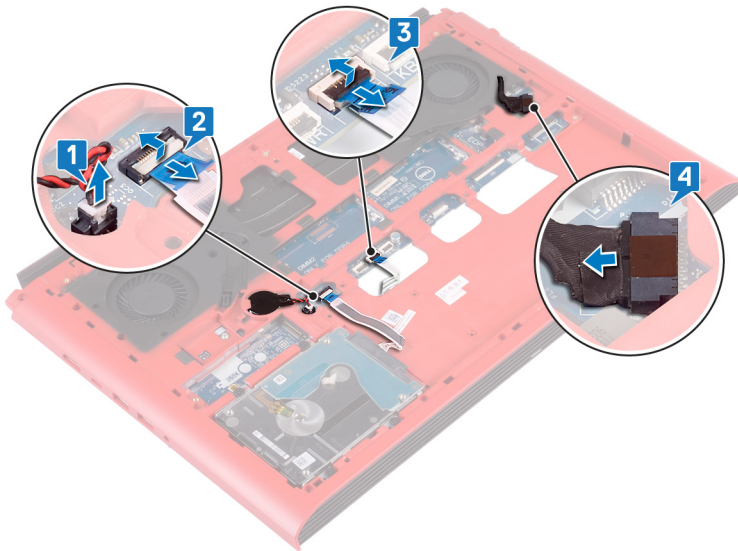

- 6 Balikkan bagian dasar komputer.
- 7 Lepaskan dua sekrup (M2.5x5) yang menahan bracket port adaptor daya ke dasar komputer.
- 8 Angkat bracket port adaptor daya dari dasar komputer.
- 9 Lepaskan dua sekrup (M2.5x5) yang menahan bracket port USB Tipe-C ke board sistem.
- 10 Angkat bracket port USB Tipe-C dari board sistem.
- 11 Lepaskan sambungan kabel speaker dari board sistem.

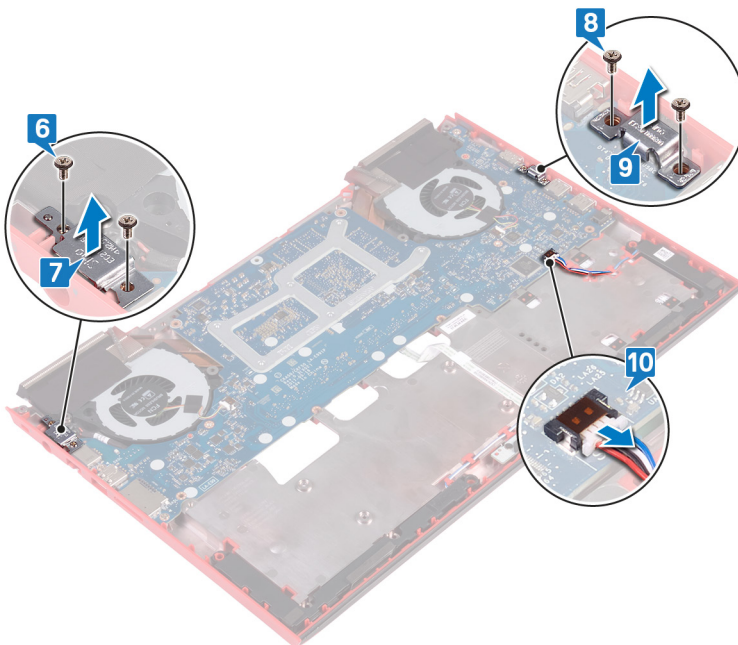

- 12 Lepaskan empat sekrup (M2x3) yang menahan kipas ke board sistem.
- 13 Lepaskan tiga sekrup (M2.5x5) yang menahan board sistem ke dasar komputer.
- 14 Perlahan lepaskan port pada board sistem dari slot pada dasar komputer dan angkat board sistem keluar dari dasar komputer.

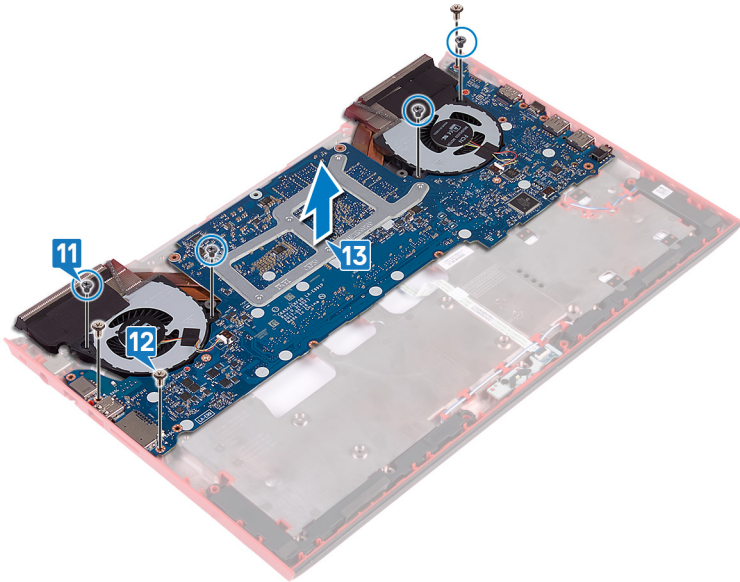

- 15 Balikkan board sistem.
- 16 Lepaskan rakitan unit pendingin.

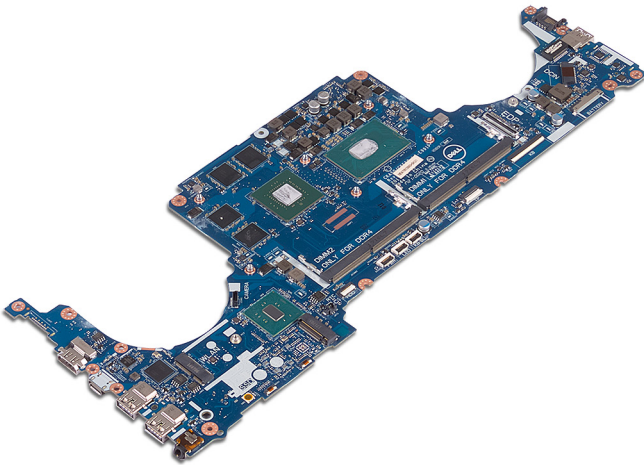

## Memasang kembali board sistem

**⚠ PERINGATAN:** Sebelum menangani komponen internal komputer, baca informasi keselamatan yang diberikan bersama komputer Anda, lalu ikuti langkah-langkah dalam [Sebelum mengerjakan bagian dalam komputer](#). Setelah mengerjakan bagian dalam komputer Anda, ikuti instruksi di [Setelah mengerjakan bagian dalam komputer](#). Untuk informasi selengkapnya tentang praktik keselamatan terbaik, kunjungi home page Kesesuaian Peraturan di [www.dell.com/regulatory\\_compliance](http://www.dell.com/regulatory_compliance).

**ℹ CATATAN:** Tag Servis komputer Anda tersimpan pada board sistem. Anda harus memasukkan Tag Servis ke dalam program pengaturan BIOS setelah Anda memasang kembali board sistem.

**ℹ CATATAN:** Memasang kembali board sistem akan menghapus setiap perubahan yang telah Anda lakukan terhadap BIOS melalui program pengaturan BIOS. Anda harus melakukan lagi perubahan yang sesuai setelah Anda memasang kembali board sistem.

Topik:

- [Prosedur](#)
- [Langkah-langkah berikutnya](#)
- [Memasukkan Tag Servis dalam program pengaturan BIOS](#)

### Prosedur

- 1 Pasang kembali [rakitan unit pendingin](#).
- 2 Balikkan board sistem.
- 3 Geser port pada board sistem ke dalam slot pada dasar komputer dan seajarkan lubang sekrup pada board sistem dengan lubang sekrup pada dasar komputer.
- 4 Pasang kembali keempat sekrup (M2x3) yang menahan kipas ke board sistem.
- 5 Pasang kembali ketiga sekrup (M2.5x5) yang menahan board sistem ke dasar komputer.

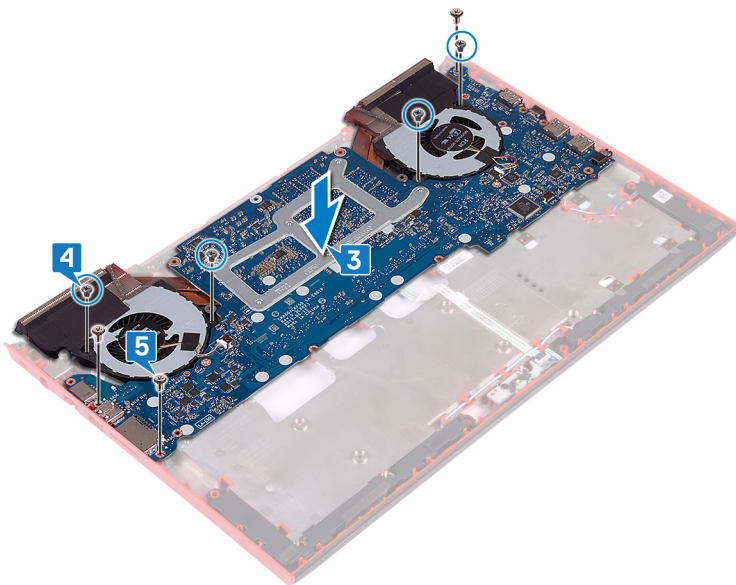

- 6 Sambungkan kabel speaker ke board sistem.
- 7 Seajarkan dan pasang bracket port USB Tipe-C pada board sistem.
- 8 Pasang kembali kedua sekrup (M2.5x5) yang menahan bracket port USB Tipe-C ke dasar komputer.

- Sejajarkan dan pasang bracket port adaptor daya pada dasar komputer.
- Pasang kembali kedua sekrup (M2.5x5) yang menahan bracket port adaptor daya ke dasar komputer.

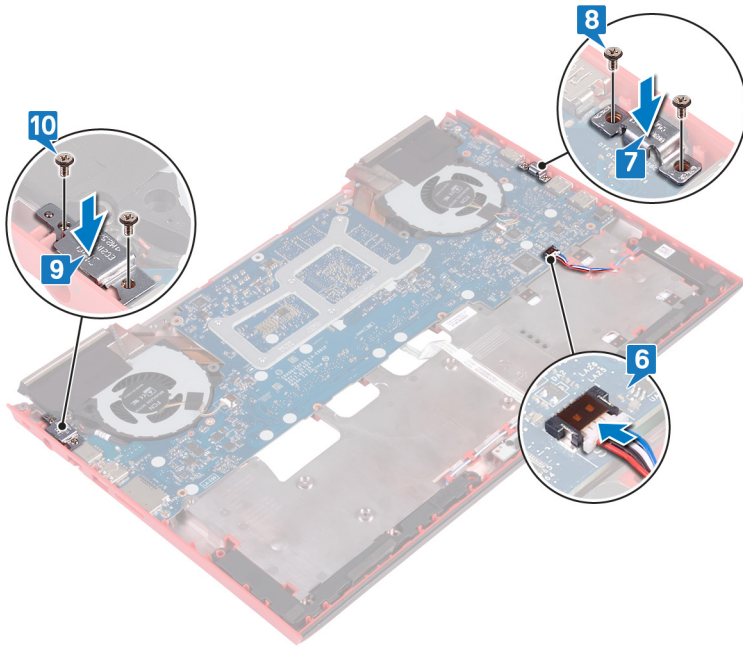

- Balikkan bagian dasar komputer.
- Sambungkan kabel port adaptor daya ke board sistem.
- Geser kabel board lampu status ke dalam konektor pada board sistem dan tutup kait untuk menahan kabel tersebut.
- Geser kabel hard disk ke dalam konektor pada board sistem lalu tekan kaitnya ke bawah untuk menahan kabel tersebut.
- Sambungkan baterai sel berbentuk koin ke board sistem.

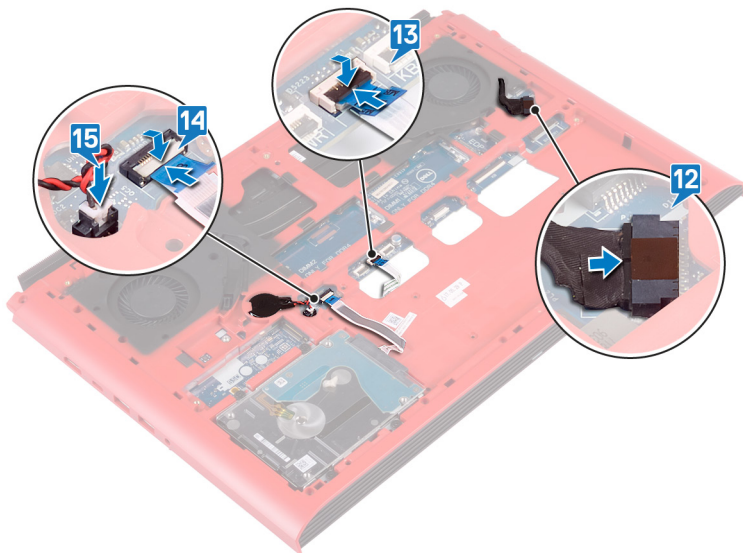

## Langkah-langkah berikutnya

- Ikuti prosedur dari langkah 7 hingga langkah 23 di [Memasang kembali dasar komputer](#).
- Pasang kembali [penutup belakang](#).
- Pasang kembali [baterai](#).
- Pasang kembali [penutup bawah](#).

# Memasukkan Tag Servis dalam program pengaturan BIOS

- 1 Hidupkan atau mulai ulang komputer Anda.
- 2 Tekan F2 saat logo Dell ditampilkan untuk memasuki program pengaturan BIOS.
- 3 Navigasikan ke tab **Main (Utama)** dan masukkan Tag Servis pada bidang **Tag Service Input (Input Tag Servis)**.

 **CATATAN:** Tag servis adalah pengenal alfanumerik yang terletak di sisi belakang komputer Anda.

# Melepaskan port adaptor daya

**⚠ PERINGATAN:** Sebelum menangani komponen internal komputer, baca informasi keselamatan yang diberikan bersama komputer Anda, lalu ikuti langkah-langkah dalam [Sebelum mengerjakan bagian dalam komputer](#). Setelah mengerjakan bagian dalam komputer Anda, ikuti instruksi di [Setelah mengerjakan bagian dalam komputer](#). Untuk informasi selengkapnya tentang praktik keselamatan terbaik, kunjungi home page Kesesuaian Peraturan di [www.dell.com/regulatory\\_compliance](http://www.dell.com/regulatory_compliance).

Topik:

- [Langkah-langkah sebelumnya](#)
- [Prosedur](#)

## Langkah-langkah sebelumnya

- 1 Lepaskan [penutup bawah](#).
- 2 Lepaskan [baterai](#).
- 3 Lepaskan [penutup belakang](#).
- 4 Lepaskan [solid-state drive](#).
- 5 Lepaskan [modul memori](#).
- 6 Lepaskan [kartu nirkabel](#).
- 7 Lepaskan [dasar komputer](#).
- 8 Ikuti prosedur dari langkah 1 hingga langkah 14 di [Melepaskan board sistem](#).

## Prosedur

Angkat port adaptor daya, bersama dengan kabelnya dari dasar komputer.

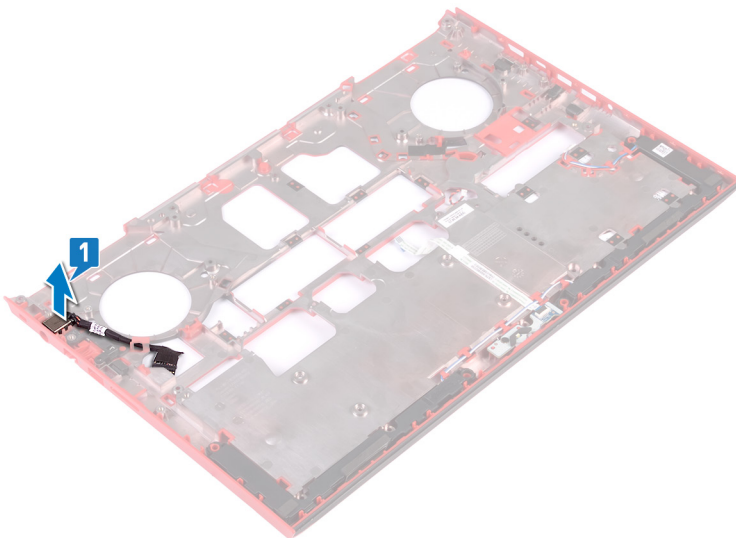

# Memasang kembali port adaptor daya

**⚠ PERINGATAN:** Sebelum menangani komponen internal komputer, baca informasi keselamatan yang diberikan bersama komputer Anda, lalu ikuti langkah-langkah dalam [Sebelum mengerjakan bagian dalam komputer](#). Setelah mengerjakan bagian dalam komputer Anda, ikuti instruksi di [Setelah mengerjakan bagian dalam komputer](#). Untuk informasi selengkapnya tentang praktik keselamatan terbaik, kunjungi home page Kesesuaian Peraturan di [www.dell.com/regulatory\\_compliance](http://www.dell.com/regulatory_compliance).

Topik:

- [Prosedur](#)
- [Langkah-langkah berikutnya](#)

## Prosedur

Tempatkan port adaptor daya ke dalam slot pada dasar komputer.

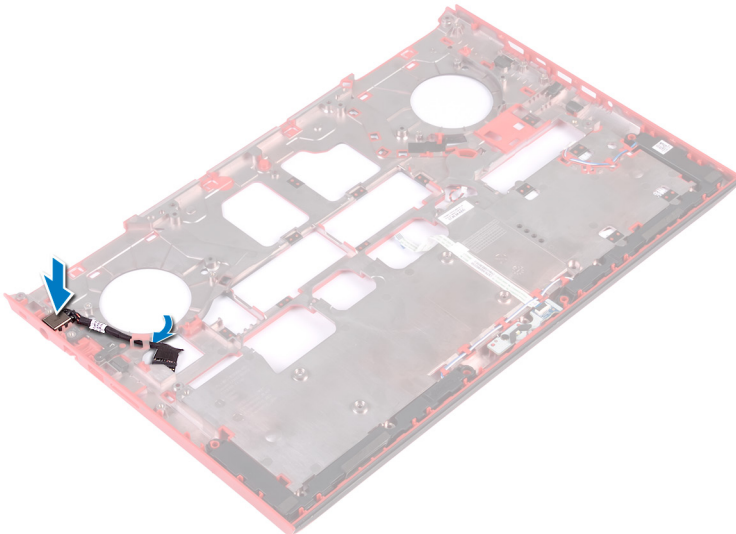

## Langkah-langkah berikutnya

- 1 Ikuti prosedur dari langkah 4 sampai 16 pada [Memasang kembali board sistem](#).
- 2 Pasang kembali [dasar komputer](#).
- 3 Pasang kembali [kartu nirkabel](#).
- 4 Pasang kembali [modul memori](#).
- 5 Pasang kembali [solid-state drive](#).
- 6 Pasang kembali [penutup belakang](#).
- 7 Pasang kembali [baterai](#).
- 8 Pasang kembali [penutup bawah](#).

## Melepaskan rakitan unit pendingin

- ⚠ **PERINGATAN:** Sebelum menangani komponen internal komputer, baca informasi keselamatan yang diberikan bersama komputer Anda, lalu ikuti langkah-langkah dalam [Sebelum mengerjakan bagian dalam komputer](#). Setelah mengerjakan bagian dalam komputer Anda, ikuti instruksi di [Setelah mengerjakan bagian dalam komputer](#). Untuk informasi selengkapnya tentang praktik keselamatan terbaik, kunjungi home page Kesesuaian Peraturan di [www.dell.com/regulatory\\_compliance](http://www.dell.com/regulatory_compliance).
- ⚠ **PERINGATAN:** Unit pendingin bisa menjadi panas selama pengoperasian normal. Berikan waktu yang cukup agar unit pendingin tersebut menjadi dingin sebelum Anda menyentuhnya.
- ⚠ **PERHATIAN:** Untuk memastikan pendinginan maksimal bagi prosesor, jangan sentuh area transfer panas pada unit pendingin. Minyak pada kulit Anda dapat mengurangi kemampuan pemindahan panas dari pelumas termal.

Topik:

- [Langkah-langkah sebelumnya](#)
- [Prosedur](#)

### Langkah-langkah sebelumnya

- 1 Lepaskan [penutup bawah](#).
- 2 Lepaskan [baterai](#).
- 3 Lepaskan [penutup belakang](#).
- 4 Ikuti prosedur dari langkah 1 hingga langkah 18 di [Melepaskan dasar komputer](#).
- 5 Ikuti prosedur dari langkah 1 hingga langkah 14 di [Melepaskan board sistem](#).

### Prosedur

ⓘ **CATATAN:** Tampilan unit pendingin di komputer Anda dapat berbeda dengan gambar yang ditampilkan di bab ini.

- 1 Lepaskan sambungan kabel kipas kiri dari board sistem.
- 2 Lepaskan sambungan kabel kipas kanan dari board sistem.

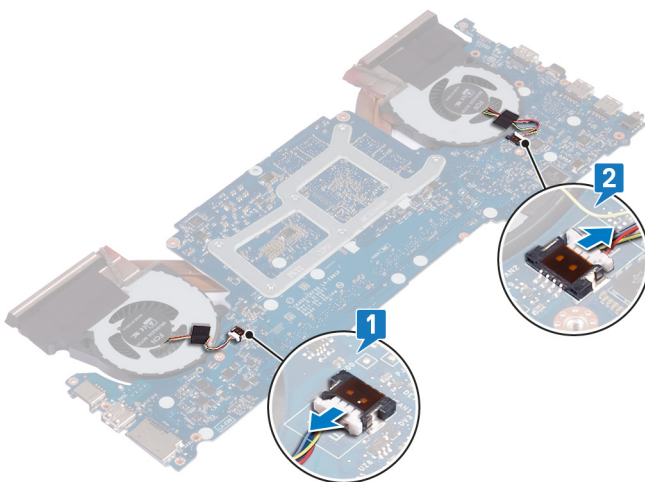

- 3 Balikkan board sistem.

- 4 Secara berurutan (seperti yang ditunjukkan pada unit pendingin), lepaskan enam sekrup (M2x3) yang menahan unit pendingin ke board sistem.
- 5 Angkat unit pendingin dari board sistem.

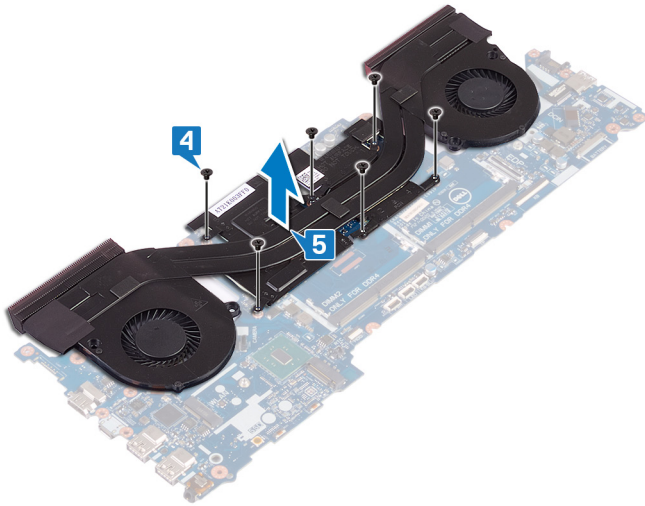

## Memasang kembali unit pendingin

**⚠ PERINGATAN:** Sebelum menangani komponen internal komputer, baca informasi keselamatan yang diberikan bersama komputer Anda, lalu ikuti langkah-langkah dalam [Sebelum mengerjakan bagian dalam komputer](#). Setelah mengerjakan bagian dalam komputer Anda, ikuti instruksi di [Setelah mengerjakan bagian dalam komputer](#). Untuk informasi selengkapnya tentang praktik keselamatan terbaik, kunjungi home page Kesesuaian Peraturan di [www.dell.com/regulatory\\_compliance](http://www.dell.com/regulatory_compliance).

**⚠ PERHATIAN:** Kekeliruan dalam penempatan unit pendingin bisa merusak board sistem dan prosesor.

**ⓘ CATATAN:** Jika board sistem atau kipas dan unit pendingin diganti, gunakan panel termal yang disediakan dalam kit untuk memastikan konduktivitas termal tercapai.

Topik:

- [Prosedur](#)
- [Langkah-langkah berikutnya](#)

### Prosedur

- 1 Sejajarkan lubang sekrup pada unit pendingin dengan lubang sekrup pada board sistem.
- 2 Secara berurutan (ditunjukkan pada unit pendingin), pasang kembali keenam sekrup (M2x3) yang menahan unit pendingin ke board sistem.

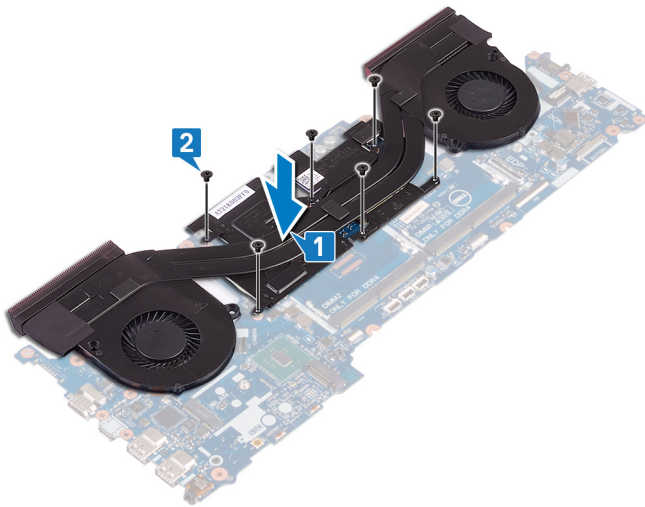

- 3 Balikkan board sistem.

### Langkah-langkah berikutnya

- 1 Ikuti prosedur dari langkah 4 hingga langkah 16 di [Melepaskan board sistem](#).
- 2 Ikuti prosedur dari langkah 7 hingga langkah 23 di [Memasang kembali dasar komputer](#).
- 3 Pasang kembali [penutup belakang](#).
- 4 Pasang kembali [baterai](#).
- 5 Pasang kembali [penutup bawah](#).

# Melepaskan board tombol daya

**⚠ PERINGATAN:** Sebelum menangani komponen internal komputer, baca informasi keselamatan yang diberikan bersama komputer Anda, lalu ikuti langkah-langkah dalam [Sebelum mengerjakan bagian dalam komputer](#). Setelah mengerjakan bagian dalam komputer Anda, ikuti instruksi di [Setelah mengerjakan bagian dalam komputer](#). Untuk informasi selengkapnya tentang praktik keselamatan terbaik, kunjungi home page Kesesuaian Peraturan di [www.dell.com/regulatory\\_compliance](http://www.dell.com/regulatory_compliance).

Topik:

- [Langkah-langkah sebelumnya](#)
- [Prosedur](#)

## Langkah-langkah sebelumnya

- 1 Lepaskan [penutup bawah](#).
- 2 Lepaskan [baterai](#).
- 3 Lepaskan [penutup belakang](#).
- 4 Lepaskan [dasar komputer](#).
- 5 Ikuti prosedur dari langkah 1 hingga langkah 17 di [Melepaskan dasar komputer](#).

## Prosedur

- 1 Tutup display dan balikkan unit sandaran tangan.
- 2 Kelupas perekat yang menahan board pembaca sidik jari dan board tombol daya ke unit sandaran tangan.

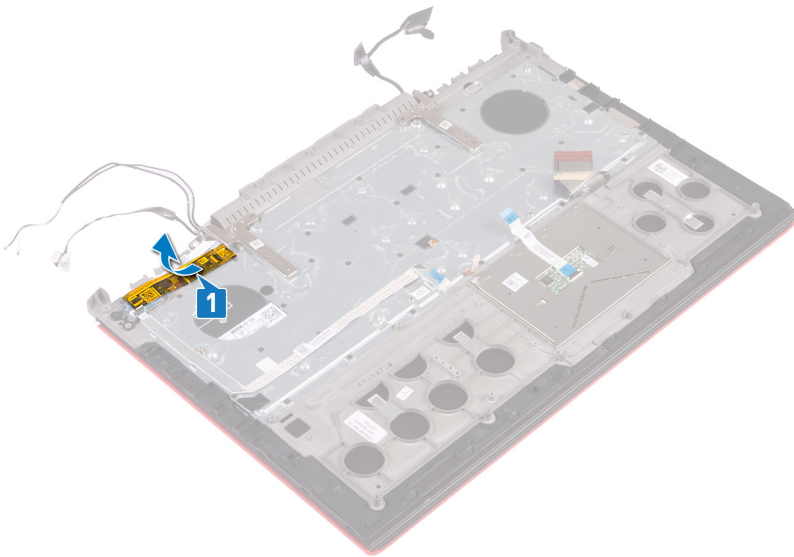

- 3 Buka kait lalu lepaskan sambungan kabel board pembaca sidik jari dari board pembaca sidik jari.
- 4 Kelupas kabel board tombol daya dari unit sandaran tangan.
- 5 Lepaskan kedua sekrup (M2x3) yang menahan board tombol daya ke unit sandaran tangan.
- 6 Angkat board tombol daya bersama dengan kabelnya dari unit sandaran tangan.

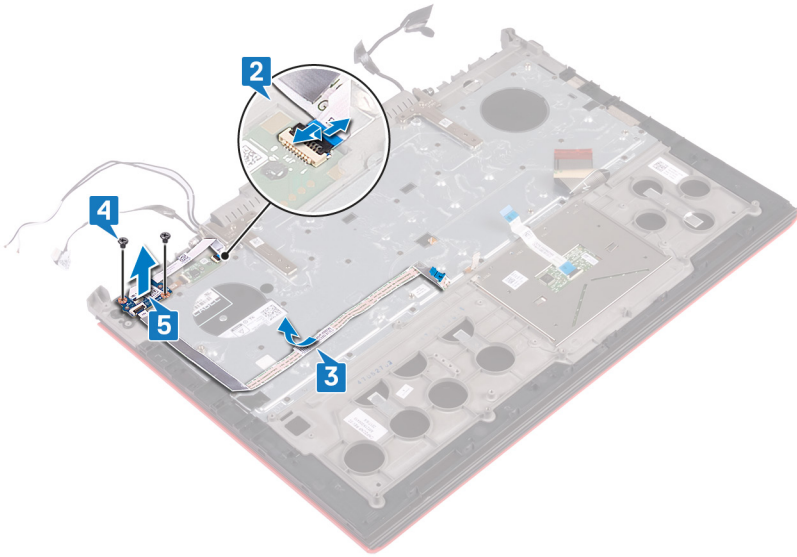

# Memasang kembali board tombol daya

**⚠ PERINGATAN:** Sebelum menangani komponen internal komputer, baca informasi keselamatan yang diberikan bersama komputer Anda, lalu ikuti langkah-langkah dalam [Sebelum mengerjakan bagian dalam komputer](#). Setelah mengerjakan bagian dalam komputer Anda, ikuti instruksi di [Setelah mengerjakan bagian dalam komputer](#). Untuk informasi selengkapnya tentang praktik keselamatan terbaik, kunjungi home page Kesesuaian Peraturan di [www.dell.com/regulatory\\_compliance](http://www.dell.com/regulatory_compliance).

Topik:

- [Prosedur](#)
- [Langkah-langkah berikutnya](#)

## Prosedur

- 1 Sejajarkan lubang sekrup pada board tombol daya dengan lubang sekrup pada unit sandaran tangan.
- 2 Pasang kembali kedua sekrup (M2x3) yang menahan board tombol daya ke unit sandaran tangan.
- 3 Geser kabel board pembaca sidik jari ke dalam konektor pada board pembaca sidik jari dan tutup kait untuk menahan kabel tersebut.
- 4 Tempelkan kabel board tombol daya ke unit sandaran tangan.

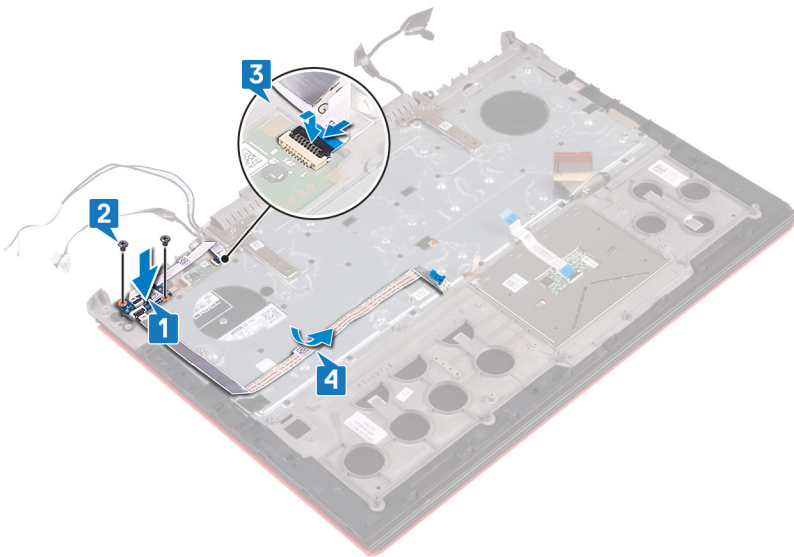

- 5 Tempelkan perekat yang menahan board pembaca sidik jari dan board tombol daya ke unit sandaran tangan.

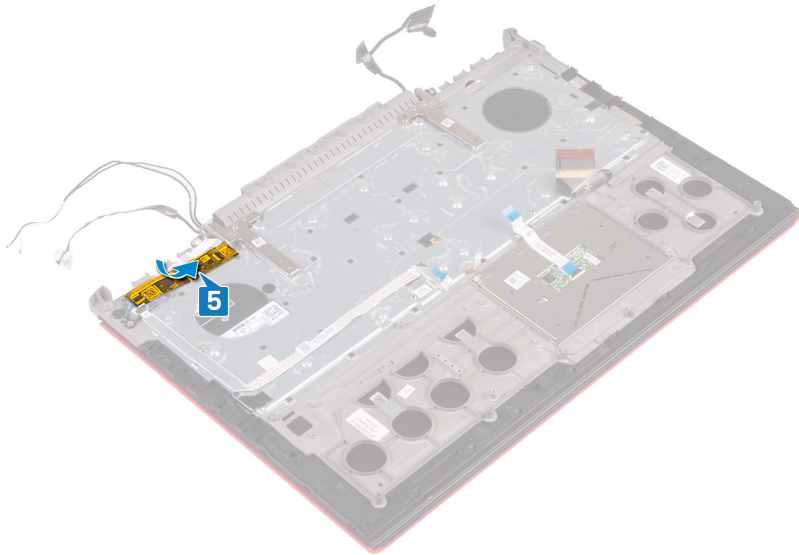

## Langkah-langkah berikutnya

- 1 Ikuti prosedur dari langkah 8 hingga langkah 23 di [Memasang kembali dasar komputer](#).
- 2 Pasang kembali [penutup belakang](#).
- 3 Pasang kembali [baterai](#).
- 4 Pasang kembali [penutup bawah](#).

## Melepaskan board pembaca sidik jari

**⚠ PERINGATAN:** Sebelum menangani komponen internal komputer, baca informasi keselamatan yang diberikan bersama komputer Anda, lalu ikuti langkah-langkah dalam [Sebelum mengerjakan bagian dalam komputer](#). Setelah mengerjakan bagian dalam komputer Anda, ikuti instruksi di [Setelah mengerjakan bagian dalam komputer](#). Untuk informasi selengkapnya tentang praktik keselamatan terbaik, kunjungi home page Kesesuaian Peraturan di [www.dell.com/regulatory\\_compliance](http://www.dell.com/regulatory_compliance).

Topik:

- [Langkah-langkah sebelumnya](#)
- [Prosedur](#)

### Langkah-langkah sebelumnya

- 1 Lepaskan [penutup bawah](#).
- 2 Lepaskan [baterai](#).
- 3 Lepaskan [penutup belakang](#).
- 4 Ikuti prosedur dari langkah 1 hingga langkah 17 di [Melepaskan dasar komputer](#).
- 5 Lepaskan [board tombol daya](#).

### Prosedur

- 1 Lepaskan dua sekrup (M2x2) yang menahan bracket board pembaca sidik jari ke unit sandaran tangan.
- 2 Angkat bracket board pembaca sidik jari keluar dari unit sandaran tangan.
- 3 Angkat board pembaca sidik jari keluar dari unit sandaran tangan.

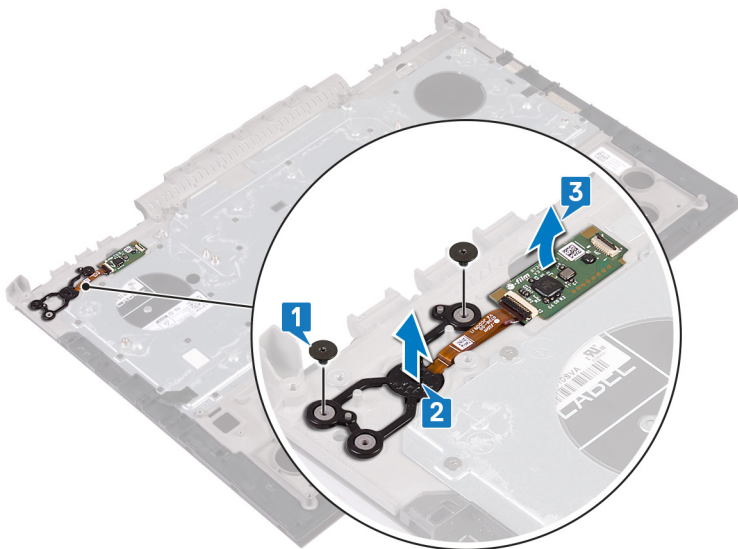

# Memasang kembali board pembaca sidik jari

**⚠ PERINGATAN:** Sebelum menangani komponen internal komputer, baca informasi keselamatan yang diberikan bersama komputer Anda, lalu ikuti langkah-langkah dalam [Sebelum mengerjakan bagian dalam komputer](#). Setelah mengerjakan bagian dalam komputer Anda, ikuti instruksi di [Setelah mengerjakan bagian dalam komputer](#). Untuk informasi selengkapnya tentang praktik keselamatan terbaik, kunjungi home page Kesesuaian Peraturan di [www.dell.com/regulatory\\_compliance](http://www.dell.com/regulatory_compliance).

Topik:

- [Prosedur](#)
- [Langkah-langkah berikutnya](#)

## Prosedur

- 1 Sejajarkan board pembaca sidik jari dan bracket board pembaca sidik jari pada unit sandaran tangan.
- 2 Pasang kembali dua sekrup (M2x2) yang menahan board pembaca sidik jari ke unit sandaran tangan.

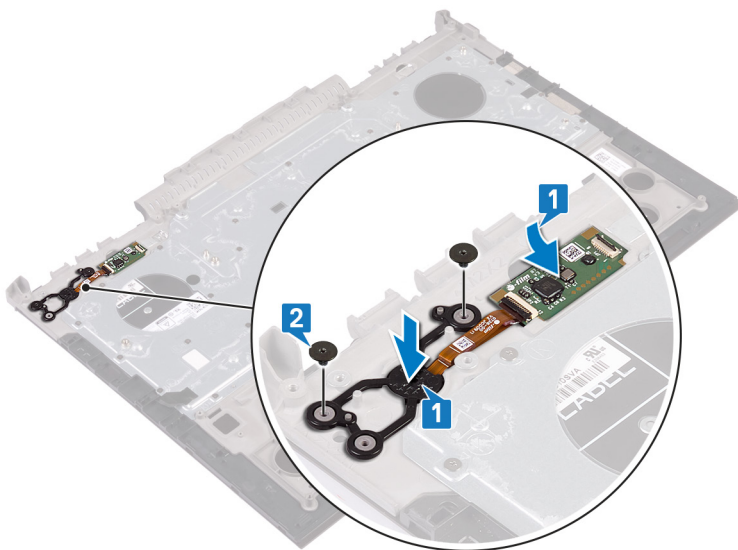

## Langkah-langkah berikutnya

- 1 Pasang kembali [board tombol daya](#).
- 2 Ikuti prosedur dari langkah 7 hingga langkah 23 di [Memasang kembali dasar komputer](#).
- 3 Pasang kembali [penutup belakang](#).
- 4 Pasang kembali [baterai](#).
- 5 Pasang kembali [penutup bawah](#).

# Melepaskan panel sentuh

**⚠ PERINGATAN:** Sebelum menangani komponen internal komputer, baca informasi keselamatan yang diberikan bersama komputer Anda, lalu ikuti langkah-langkah dalam [Sebelum mengerjakan bagian dalam komputer](#). Setelah mengerjakan bagian dalam komputer Anda, ikuti instruksi di [Setelah mengerjakan bagian dalam komputer](#). Untuk informasi selengkapnya tentang praktik keselamatan terbaik, kunjungi home page Kesesuaian Peraturan di [www.dell.com/regulatory\\_compliance](http://www.dell.com/regulatory_compliance).

Topik:

- [Langkah-langkah sebelumnya](#)
- [Prosedur](#)

## Langkah-langkah sebelumnya

- 1 Lepaskan [penutup bawah](#).
- 2 Lepaskan [baterai](#).
- 3 Lepaskan [penutup belakang](#).
- 4 Ikuti prosedur dari langkah 1 hingga langkah 17 di [Melepaskan dasar komputer](#).

## Prosedur

- 1 Angkat kabel keyboard dari panel sentuh.
- 2 Lepaskan empat sekrup (M2x2) yang menahan panel sentuh ke unit sandaran tangan.
- 3 Geser dan angkat panel sentuh beserta kabelnya secara miring dari unit sandaran tangan.

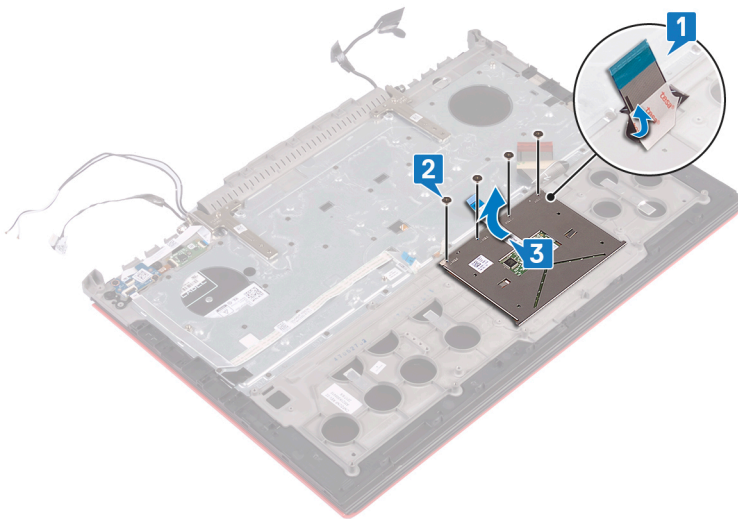

# Memasang kembali panel sentuh

**⚠ PERINGATAN:** Sebelum menangani komponen internal komputer, baca informasi keselamatan yang diberikan bersama komputer Anda, lalu ikuti langkah-langkah dalam [Sebelum mengerjakan bagian dalam komputer](#). Setelah mengerjakan bagian dalam komputer Anda, ikuti instruksi di [Setelah mengerjakan bagian dalam komputer](#). Untuk informasi selengkapnya tentang praktik keselamatan terbaik, kunjungi home page Kesesuaian Peraturan di [www.dell.com/regulatory\\_compliance](http://www.dell.com/regulatory_compliance).

Topik:

- [Prosedur](#)
- [Langkah-langkah berikutnya](#)

## Prosedur

- 1 Geser panel sentuh di tempatnya pada unit sandaran tangan.

**i CATATAN:** Pastikan panel sentuh tersebut diselaraskan dengan pemandu yang tersedia pada unit sandaran tangan, dan celah di setiap sisi panel sentuh tersebut sama rata.

- 2 Sejajarkan lubang sekrup pada panel sentuh dengan lubang sekrup pada unit sandaran tangan.
- 3 Pasang kembali keempat sekrup (M2x2) yang menahan panel sentuh ke unit sandaran tangan.

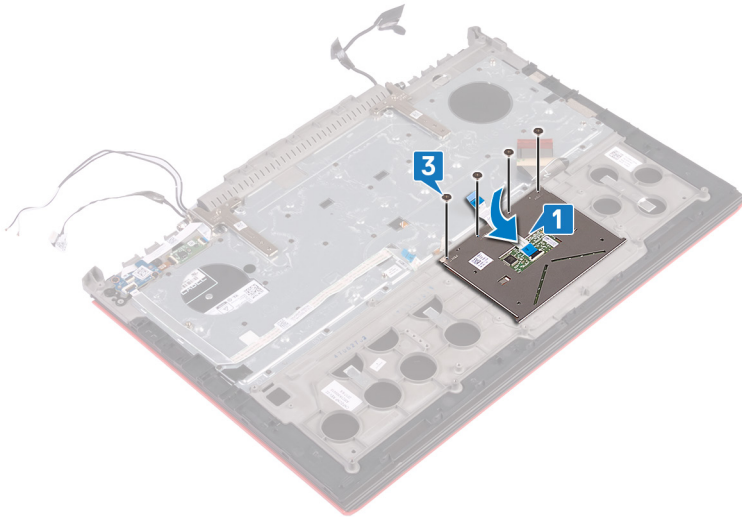

## Langkah-langkah berikutnya

- 1 Ikuti prosedur dari langkah 7 hingga langkah 23 di [Memasang kembali dasar komputer](#).
- 2 Pasang kembali [penutup belakang](#).
- 3 Pasang kembali [baterai](#).
- 4 Pasang kembali [penutup bawah](#).

# Melepaskan unit display

**⚠ PERINGATAN:** Sebelum menangani komponen internal komputer, baca informasi keselamatan yang diberikan bersama komputer Anda, lalu ikuti langkah-langkah dalam [Sebelum mengerjakan bagian dalam komputer](#). Setelah mengerjakan bagian dalam komputer Anda, ikuti instruksi di [Setelah mengerjakan bagian dalam komputer](#). Untuk informasi selengkapnya tentang praktik keselamatan terbaik, kunjungi home page Kesesuaian Peraturan di [www.dell.com/regulatory\\_compliance](http://www.dell.com/regulatory_compliance).

Topik:

- [Langkah-langkah sebelumnya](#)
- [Prosedur](#)

## Langkah-langkah sebelumnya

- 1 Lepaskan [penutup bawah](#).
- 2 Lepaskan [baterai](#).
- 3 Lepaskan [penutup belakang](#).
- 4 Lepaskan [kartu nirkabel](#).
- 5 Ikuti prosedur dari langkah 1 hingga langkah 17 di [Melepaskan dasar komputer](#).

## Prosedur

- 1 Kelupas perekat yang menahan engsel display ke unit sandaran tangan.
- 2 Lepaskan kedua sekrup (M2.5x5) yang menahan engsel display ke unit sandaran tangan.
- 3 Buka engsel display hingga membentuk sudut 90 derajat.

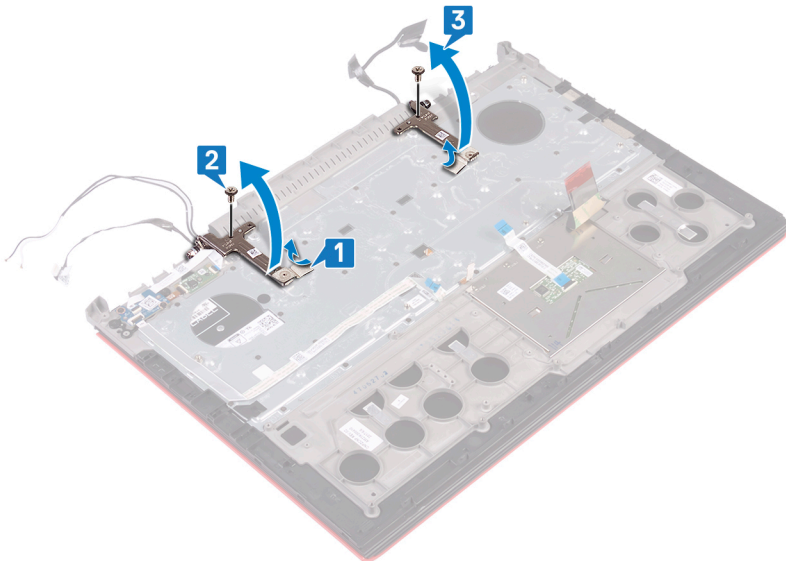

- 4 Angkat unit palm-rest dari dasar komputer.

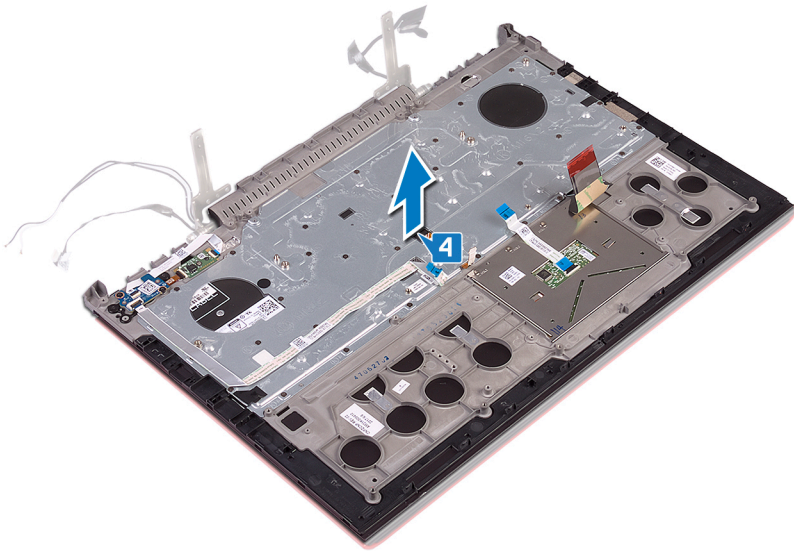

5 Setelah melakukan langkah-langkah di atas, akan tersisa panel display.



# Memasang kembali unit display

**⚠ PERINGATAN:** Sebelum menangani komponen internal komputer, baca informasi keselamatan yang diberikan bersama komputer Anda, lalu ikuti langkah-langkah dalam [Sebelum mengerjakan bagian dalam komputer](#). Setelah mengerjakan bagian dalam komputer Anda, ikuti instruksi di [Setelah mengerjakan bagian dalam komputer](#). Untuk informasi selengkapnya tentang praktik keselamatan terbaik, kunjungi home page Kesesuaian Peraturan di [www.dell.com/regulatory\\_compliance](http://www.dell.com/regulatory_compliance).

Topik:

- Prosedur
- Langkah-langkah berikutnya

## Prosedur

- 1 Tempatkan unit sandaran tangan pada unit display.

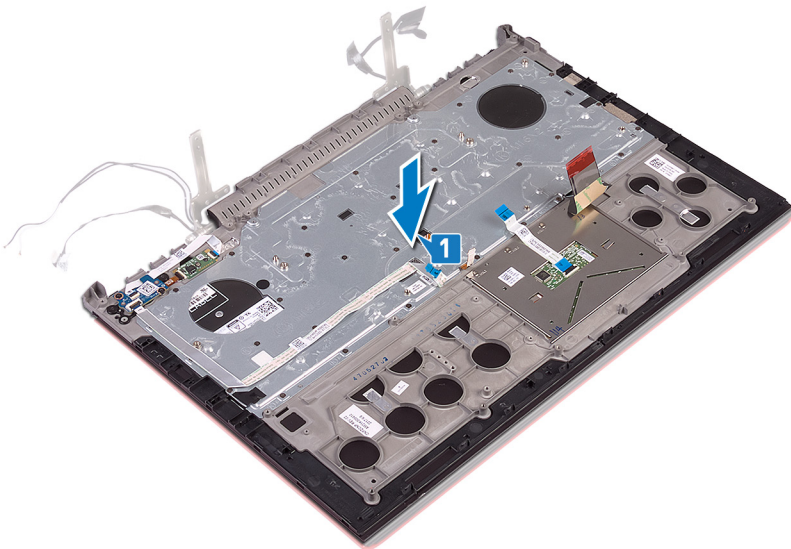

- 2 Dengan menggunakan tiang penyelar, tutup engsel display.
- 3 Pasang kembali kedua sekrup (M2.5x5) yang menahan engsel display ke unit sandaran tangan.

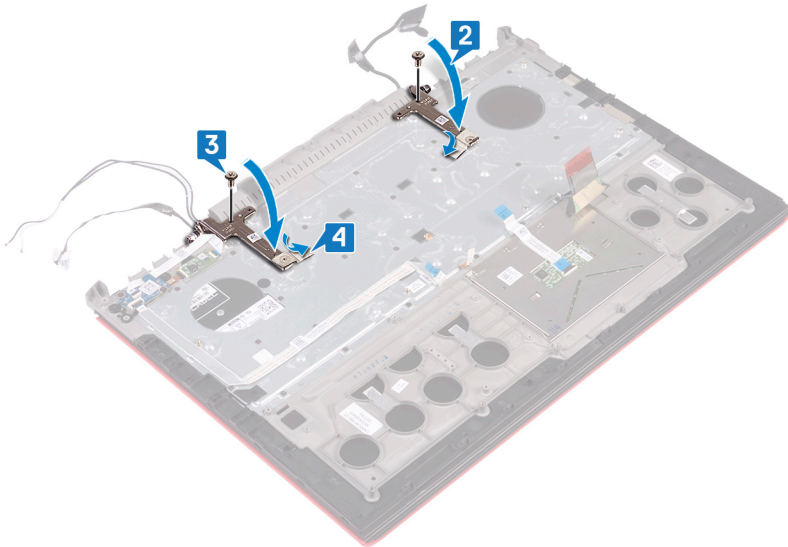

## Langkah-langkah berikutnya

- 1 Ikuti prosedur dari langkah 7 hingga langkah 23 di [Memasang kembali dasar komputer](#).
- 2 Pasang kembali [kartu nirkabel](#).
- 3 Pasang kembali [penutup belakang](#).
- 4 Pasang kembali [baterai](#).
- 5 Pasang kembali [penutup bawah](#).

# Melepaskan keyboard

**⚠ PERINGATAN:** Sebelum menangani komponen internal komputer, baca informasi keselamatan yang diberikan bersama komputer Anda, lalu ikuti langkah-langkah dalam [Sebelum mengerjakan bagian dalam komputer](#). Setelah mengerjakan bagian dalam komputer Anda, ikuti instruksi di [Setelah mengerjakan bagian dalam komputer](#). Untuk informasi selengkapnya tentang praktik keselamatan terbaik, kunjungi home page Kesesuaian Peraturan di [www.dell.com/regulatory\\_compliance](http://www.dell.com/regulatory_compliance).

Topik:

- [Langkah-langkah sebelumnya](#)
- [Prosedur](#)

## Langkah-langkah sebelumnya

- 1 Lepaskan [penutup bawah](#).
- 2 Lepaskan [baterai](#).
- 3 Lepaskan [penutup belakang](#).
- 4 Lepaskan [kartu nirkabel](#).
- 5 Ikuti prosedur dari langkah 1 hingga langkah 17 di [Melepaskan dasar komputer](#).
- 6 Lepaskan [unit display](#).

## Prosedur

- 1 Buka kait dan lepaskan kabel port adaptor daya dari unit sandaran tangan.
- 2 Kelupas kabel port adaptor daya dari unit sandaran tangan.
- 3 Kelupas perekat yang menahan bracket keyboard ke unit sandaran tangan.

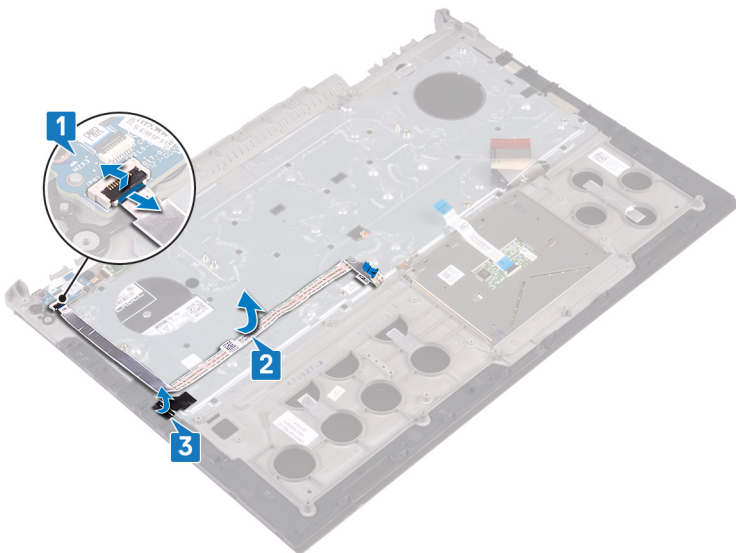

- 4 Lepaskan 30 sekrup (M1.6x2.2) yang menahan bracket keyboard ke unit sandaran tangan.
- 5 Angkat braket keyboard dari unit palm-rest.

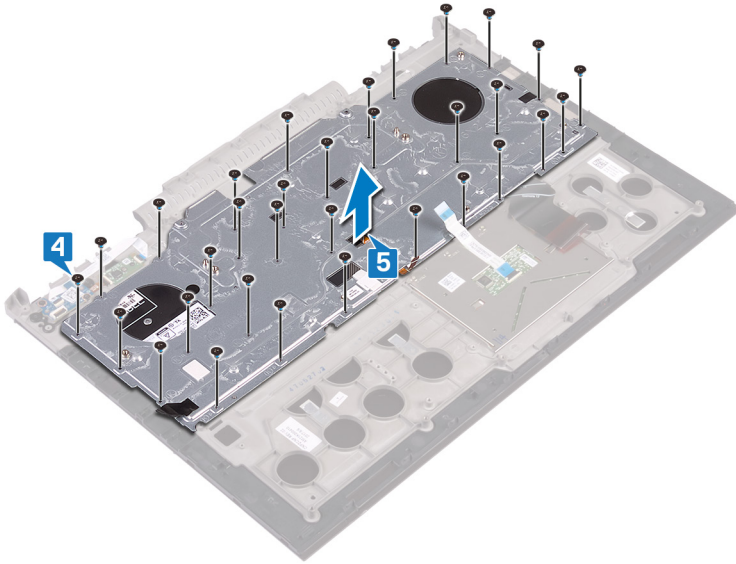

6 Angkat keyboard, bersama dengan kabelnya, dari unit sandaran tangan.

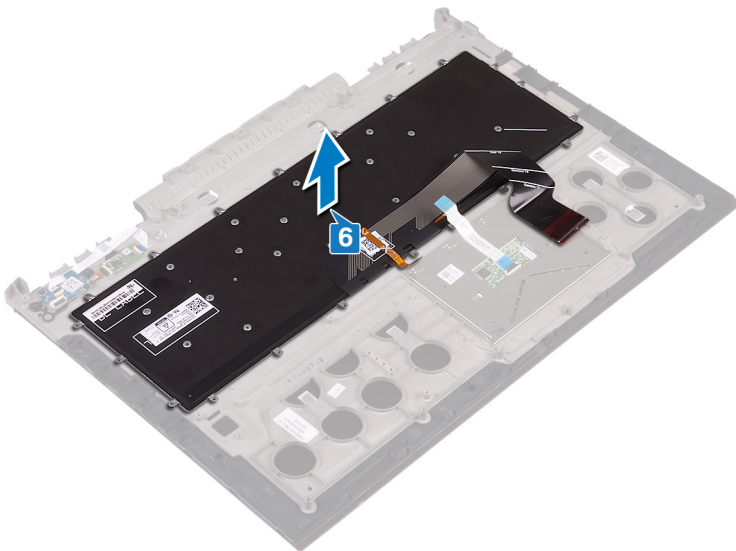

# Memasang kembali keyboard

**⚠ PERINGATAN:** Sebelum menangani komponen internal komputer, baca informasi keselamatan yang diberikan bersama komputer Anda, lalu ikuti langkah-langkah dalam [Sebelum mengerjakan bagian dalam komputer](#). Setelah mengerjakan bagian dalam komputer Anda, ikuti instruksi di [Setelah mengerjakan bagian dalam komputer](#). Untuk informasi selengkapnya tentang praktik keselamatan terbaik, kunjungi home page Kesesuaian Peraturan di [www.dell.com/regulatory\\_compliance](http://www.dell.com/regulatory_compliance).

Topik:

- Prosedur
- Langkah-langkah berikutnya
- Melipat kabel keyboard

## Prosedur

**ⓘ CATATAN:** Jika Anda memasang keyboard baru, lipat kabel dengan cara yang sama ketika mereka dilipat pada keyboard lama. Untuk informasi lebih lanjut, lihat [“Melipat Kabel Keyboard”](#).

- 1 Sejajarkan keyboard pada unit sandaran tangan.

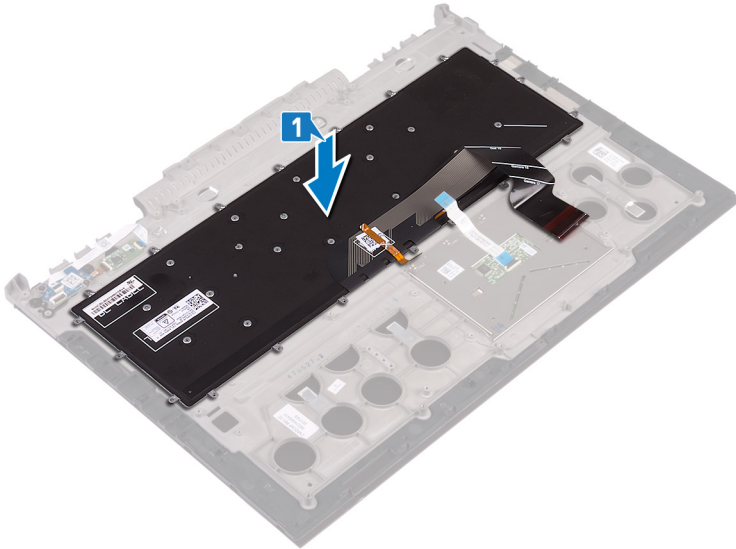

- 2 Sejajarkan lubang sekrup pada braket keyboard dengan lubang sekrup pada unit sandaran tangan.
- 3 Pasang kembali 30 sekrup (M1.6x2.2) yang menahan bracket keyboard ke unit sandaran tangan.

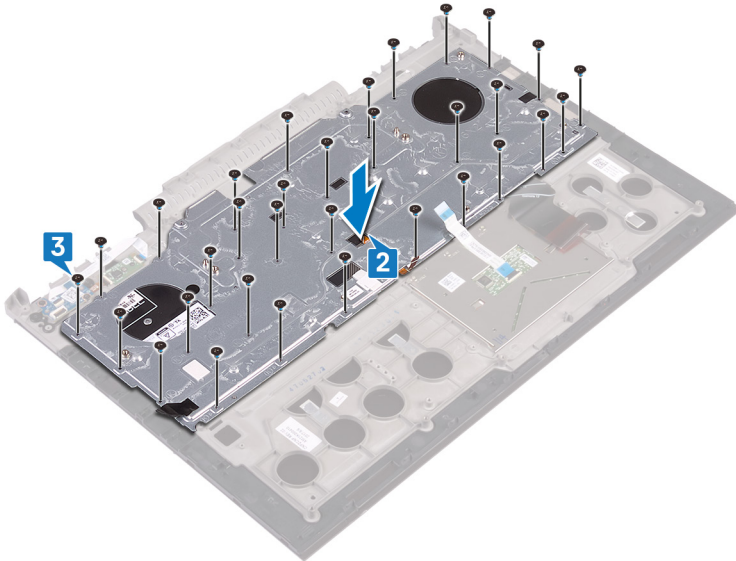

- 4 Tempelkan perekat yang menahan bracket keyboard ke unit sandaran tangan.
- 5 Lekatkan kabel port adaptor daya ke unit sandaran tangan.
- 6 Sambungkan kabel port adaptor daya ke unit sandaran tangan dan tutup kait untuk menahan kabel tersebut.

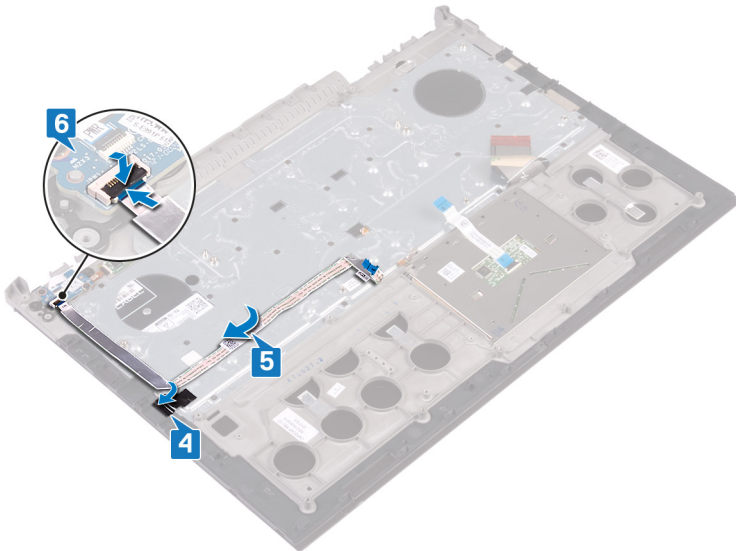

## Langkah-langkah berikutnya

- 1 Pasang kembali [unit display](#).
- 2 Ikuti prosedur dari langkah 7 hingga langkah 23 di [Memasang kembali dasar komputer](#).
- 3 Pasang kembali [kartu nirkabel](#).
- 4 Pasang kembali [penutup belakang](#).
- 5 Pasang kembali [baterai](#).
- 6 Pasang kembali [penutup bawah](#).

## Melipat kabel keyboard

⚠ **PERHATIAN:** Jangan berikan tekanan berlebih saat melipat kabel.

Kabel pada keyboard tidak dilipat ketika Anda menerima keyboard pengganti. Ikuti petunjuk ini untuk melipat kabel pada keyboard pengganti dengan cara yang sama mereka dilipat pada keyboard lama.

① **CATATAN:** Kabel lampu latar keyboard hanya ada pada keyboard dengan lampu latar.

- 1 Perhatikan posisi untuk melipat kabel keyboard baru.

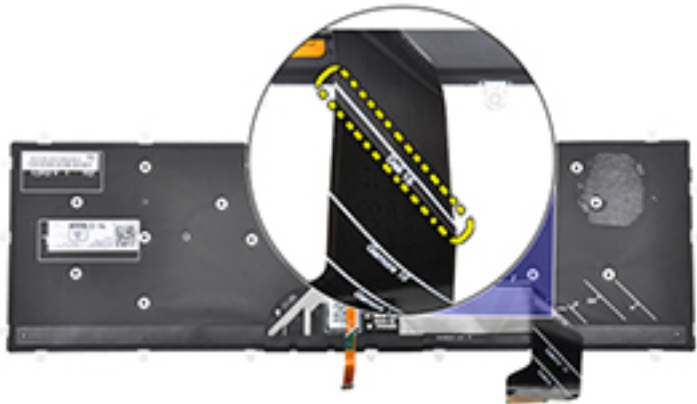

- 2 Perlahan lipat kabel keyboard dengan bagian ujungnya disejajarkan di garis lipatan seperti yang ditunjukkan pada gambar. Setelah dilipat dengan benar, pinggir kanan kabel keyboard akan sejajar dengan garis yang ditunjukkan pada unit sandaran tangan.

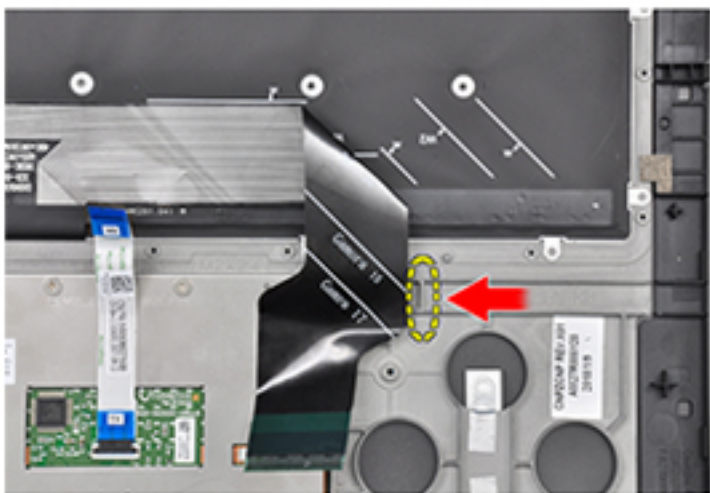

# Melepaskan sandaran tangan

**⚠ PERINGATAN:** Sebelum menangani komponen internal komputer, baca informasi keselamatan yang diberikan bersama komputer Anda, lalu ikuti langkah-langkah dalam [Sebelum mengerjakan bagian dalam komputer](#). Setelah mengerjakan bagian dalam komputer Anda, ikuti instruksi di [Setelah mengerjakan bagian dalam komputer](#). Untuk informasi selengkapnya tentang praktik keselamatan terbaik, kunjungi home page Kesesuaian Peraturan di [www.dell.com/regulatory\\_compliance](http://www.dell.com/regulatory_compliance).

Topik:

- [Langkah-langkah sebelumnya](#)
- [Prosedur](#)

## Langkah-langkah sebelumnya

- 1 Lepaskan [penutup bawah](#).
- 2 Lepaskan [baterai](#).
- 3 Lepaskan [penutup belakang](#).
- 4 Lepaskan [kartu nirkabel](#).
- 5 Ikuti prosedur dari langkah 1 hingga langkah 17 di [Melepaskan dasar komputer](#).
- 6 Lepaskan [unit display](#).
- 7 Lepaskan [board tombol daya](#).
- 8 Lepaskan [board pembaca sidik jari](#).
- 9 Lepaskan [panel sentuh](#).
- 10 Lepaskan [keyboard](#).

## Prosedur

Setelah melakukan tahap-tahap yang ada di dalam langkah-langkah sebelumnya, akan tersisa unit sandaran tangan dan keyboard.



# Memasang kembali sandaran tangan

**⚠ PERINGATAN:** Sebelum menangani komponen internal komputer, baca informasi keselamatan yang diberikan bersama komputer Anda, lalu ikuti langkah-langkah dalam [Sebelum mengerjakan bagian dalam komputer](#). Setelah mengerjakan bagian dalam komputer Anda, ikuti instruksi di [Setelah mengerjakan bagian dalam komputer](#). Untuk informasi selengkapnya tentang praktik keselamatan terbaik, kunjungi home page Kesesuaian Peraturan di [www.dell.com/regulatory\\_compliance](http://www.dell.com/regulatory_compliance).

Topik:

- [Prosedur](#)
- [Langkah-langkah berikutnya](#)

## Prosedur

Letakkan sandaran tangan pada permukaan yang bersih dan rata.



## Langkah-langkah berikutnya

- 1 Pasang kembali [keyboard](#).
- 2 Pasang kembali [panel sentuh](#).
- 3 Pasang kembali [board pembaca sidik jari](#).
- 4 Pasang kembali [board tombol daya](#).
- 5 Pasang kembali [unit display](#).
- 6 Ikuti prosedur dari langkah 7 hingga langkah 23 di [Memasang kembali dasar komputer](#).
- 7 Pasang kembali [kartu nirkabel](#).
- 8 Pasang kembali [penutup belakang](#).
- 9 Pasang kembali [baterai](#).
- 10 Pasang kembali [penutup bawah](#).

## Melepaskan bezel display

**⚠ PERINGATAN:** Sebelum menangani komponen internal komputer, baca informasi keselamatan yang diberikan bersama komputer Anda, lalu ikuti langkah-langkah dalam [Sebelum mengerjakan bagian dalam komputer](#). Setelah mengerjakan bagian dalam komputer Anda, ikuti instruksi di [Setelah mengerjakan bagian dalam komputer](#). Untuk informasi selengkapnya tentang praktik keselamatan terbaik, kunjungi home page Kesesuaian Peraturan di [www.dell.com/regulatory\\_compliance](http://www.dell.com/regulatory_compliance).

Topik:

- [Langkah-langkah sebelumnya](#)
- [Prosedur](#)

### Langkah-langkah sebelumnya

- 1 Lepaskan [penutup bawah](#).
- 2 Lepaskan [baterai](#).
- 3 Lepaskan [penutup belakang](#).
- 4 Lepaskan [kartu nirkabel](#).
- 5 Ikuti prosedur dari langkah 1 hingga langkah 17 di [Melepaskan dasar komputer](#).
- 6 Lepaskan [unit display](#).

### Prosedur

- 1 Dengan menggunakan ujung jari, cangkil tepi bagian dalam bezel display dengan perlahan.
- 2 Dengan menggunakan pencungkil plastik, cangkil sudut luar bezel display dengan perlahan.
- 3 Cangkil dengan hati-hati bezel display dari unit display.
- 4 Angkat bezel display dari unit display.

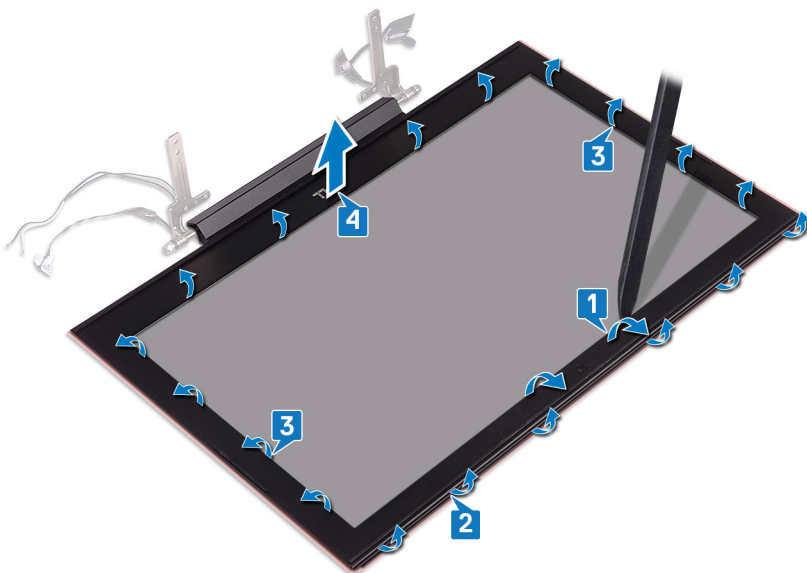



# Memasang kembali bezel display

**⚠ PERINGATAN:** Sebelum menangani komponen internal komputer, baca informasi keselamatan yang diberikan bersama komputer Anda, lalu ikuti langkah-langkah dalam [Sebelum mengerjakan bagian dalam komputer](#). Setelah mengerjakan bagian dalam komputer Anda, ikuti instruksi di [Setelah mengerjakan bagian dalam komputer](#). Untuk informasi selengkapnya tentang praktik keselamatan terbaik, kunjungi home page Kesesuaian Peraturan di [www.dell.com/regulatory\\_compliance](http://www.dell.com/regulatory_compliance).

Topik:

- Prosedur
- Langkah-langkah berikutnya

## Prosedur

Sejajarkan bezel display dengan penutup belakang display, dan tekan bezel display ke tempatnya secara perlahan.

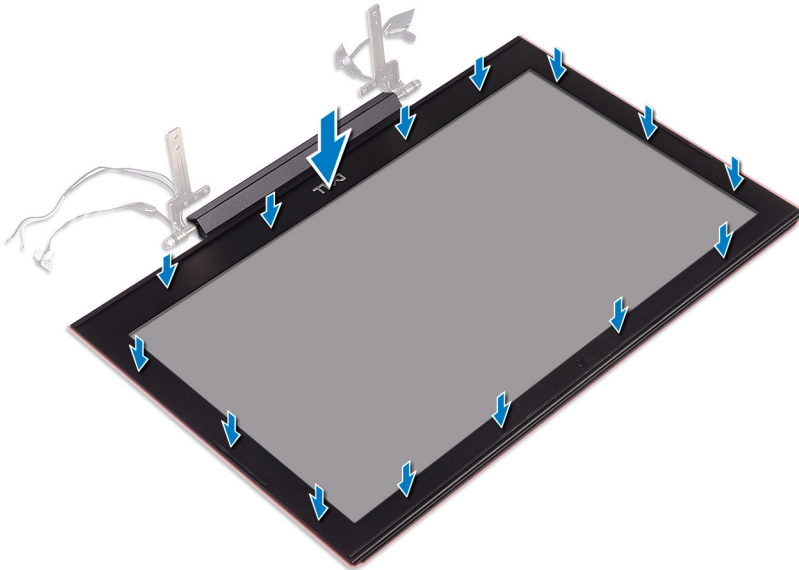

## Langkah-langkah berikutnya

- 1 Pasang kembali [unit display](#).
- 2 Ikuti prosedur dari langkah 7 hingga langkah 23 di [Memasang kembali dasar komputer](#).
- 3 Pasang kembali [kartu nirkabel](#).
- 4 Pasang kembali [penutup belakang](#).
- 5 Pasang kembali [baterai](#).
- 6 Pasang kembali [penutup bawah](#).

# Melepaskan engsel display

**⚠ PERINGATAN:** Sebelum menangani komponen internal komputer, baca informasi keselamatan yang diberikan bersama komputer Anda, lalu ikuti langkah-langkah dalam [Sebelum mengerjakan bagian dalam komputer](#). Setelah mengerjakan bagian dalam komputer Anda, ikuti instruksi di [Setelah mengerjakan bagian dalam komputer](#). Untuk informasi selengkapnya tentang praktik keselamatan terbaik, kunjungi home page Kesesuaian Peraturan di [www.dell.com/regulatory\\_compliance](http://www.dell.com/regulatory_compliance).

Topik:

- [Langkah-langkah sebelumnya](#)
- [Prosedur](#)

## Langkah-langkah sebelumnya

- 1 Lepaskan [penutup bawah](#).
- 2 Lepaskan [baterai](#).
- 3 Lepaskan [penutup belakang](#).
- 4 Lepaskan [kartu nirkabel](#).
- 5 Ikuti prosedur dari langkah 1 hingga langkah 17 di [Melepaskan dasar komputer](#).
- 6 Lepaskan [unit display](#).
- 7 Lepaskan [bezel display](#).

## Prosedur

- 1 Kelupas perekat yang menahan engsel display ke penutup belakang display.

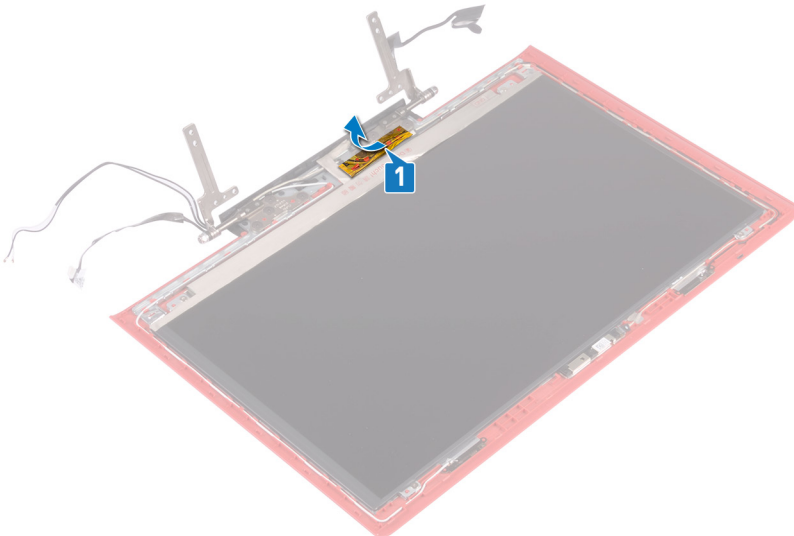

- 2 Lepaskan delapan sekrup (M2,5x2,5) yang menahan engsel display ke penutup belakang display.
- 3 Angkat engsel display dari penutup belakang display.

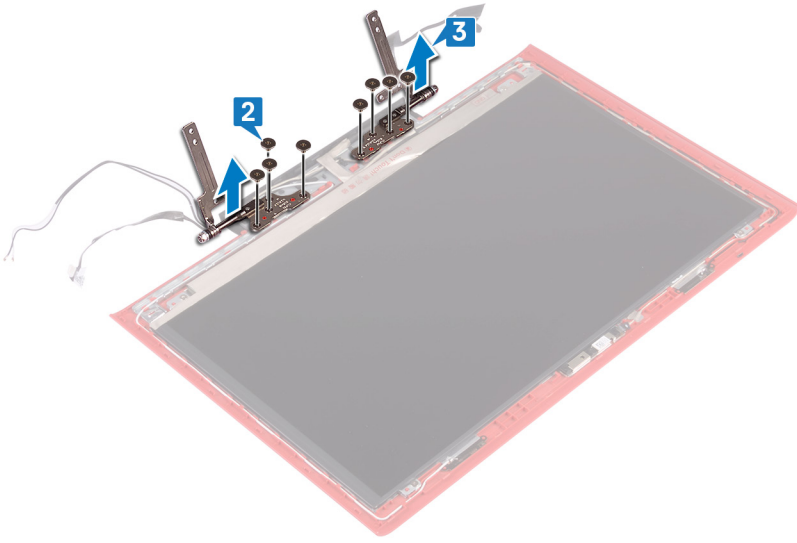

# Memasang kembali engsel display

**⚠ PERINGATAN:** Sebelum menangani komponen internal komputer, baca informasi keselamatan yang diberikan bersama komputer Anda, lalu ikuti langkah-langkah dalam [Sebelum mengerjakan bagian dalam komputer](#). Setelah mengerjakan bagian dalam komputer Anda, ikuti instruksi di [Setelah mengerjakan bagian dalam komputer](#). Untuk informasi selengkapnya tentang praktik keselamatan terbaik, kunjungi home page Kesesuaian Peraturan di [www.dell.com/regulatory\\_compliance](http://www.dell.com/regulatory_compliance).

Topik:

- Prosedur
- Langkah-langkah berikutnya

## Prosedur

- 1 Sejajarkan lubang sekrup pada engsel display dengan lubang sekrup pada penutup belakang display.
- 2 Pasang kembali delapan sekrup (M2,5x2,5) yang menahan engsel display ke penutup belakang display.

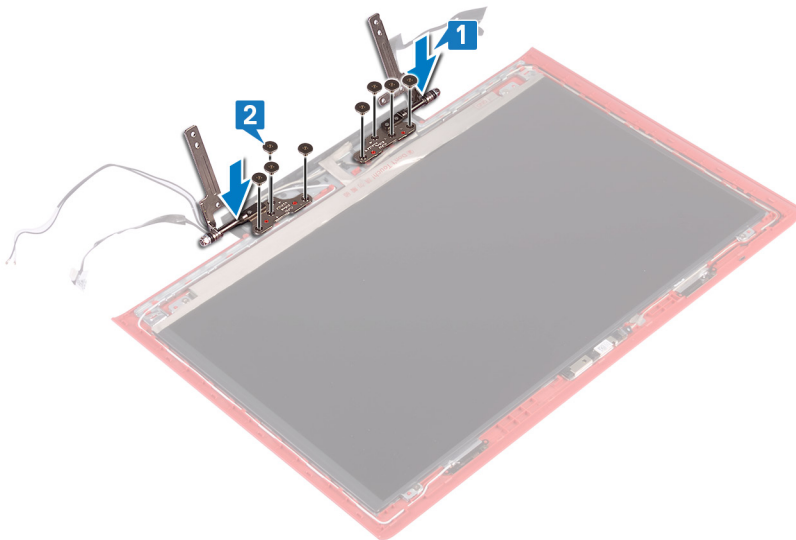

- 3 Tempelkan perekat yang menahan engsel display ke penutup belakang display.

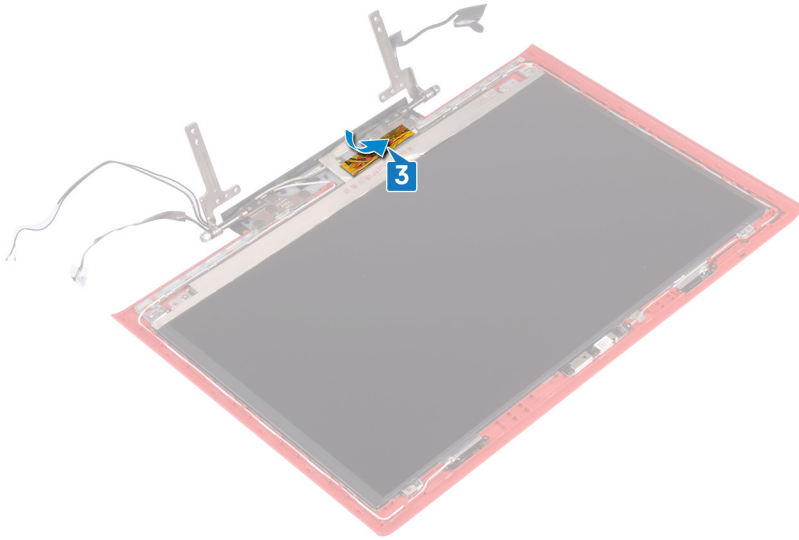

## Langkah-langkah berikutnya

- 1 Pasang kembali [bezel display](#).
- 2 Pasang kembali [unit display](#).
- 3 Ikuti prosedur dari langkah 7 hingga langkah 23 di [Memasang kembali dasar komputer](#).
- 4 Pasang kembali [kartu nirkabel](#).
- 5 Pasang kembali [penutup belakang](#).
- 6 Pasang kembali [baterai](#).
- 7 Pasang kembali [penutup bawah](#).

## Melepaskan panel display

**⚠ PERINGATAN:** Sebelum menangani komponen internal komputer, baca informasi keselamatan yang diberikan bersama komputer Anda, lalu ikuti langkah-langkah dalam [Sebelum mengerjakan bagian dalam komputer](#). Setelah mengerjakan bagian dalam komputer Anda, ikuti instruksi di [Setelah mengerjakan bagian dalam komputer](#). Untuk informasi selengkapnya tentang praktik keselamatan terbaik, kunjungi home page Kesesuaian Peraturan di [www.dell.com/regulatory\\_compliance](http://www.dell.com/regulatory_compliance).

Topik:

- [Langkah-langkah sebelumnya](#)
- [Prosedur](#)

### Langkah-langkah sebelumnya

- 1 Lepaskan [penutup bawah](#).
- 2 Lepaskan [baterai](#).
- 3 Lepaskan [penutup belakang](#).
- 4 Lepaskan [kartu nirkabel](#).
- 5 Ikuti prosedur dari langkah 1 hingga langkah 17 di [Melepaskan dasar komputer](#).
- 6 Lepaskan [unit display](#).
- 7 Lepaskan [bezel display](#).

### Prosedur

- 1 Lepaskan keempat sekrup (M2x2,5) yang menahan panel display ke penutup belakang display.
- 2 Angkat perlahan panel display dan balikkan.

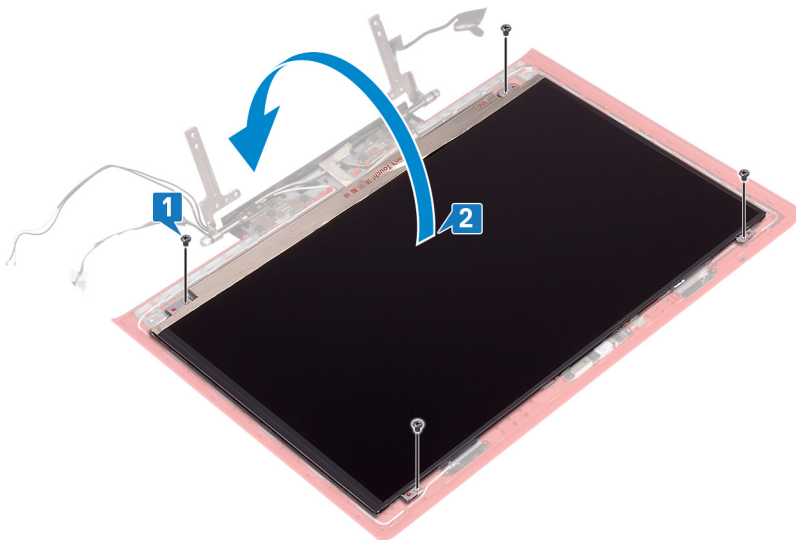

- 3 Lepaskan perekat yang menahan kabel display ke panel display.
- 4 Buka kait dan lepaskan sambungan kabel display dari panel display.
- 5 Angkat panel display dari penutup belakang display.

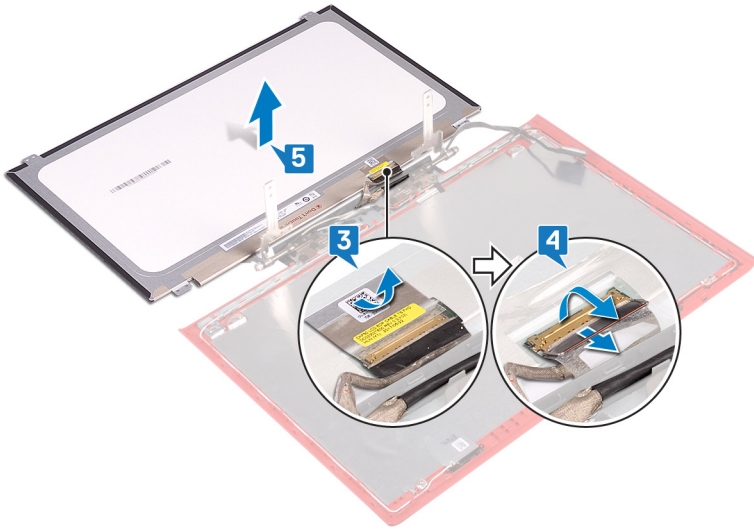

## Memasang kembali panel display

**⚠ PERINGATAN:** Sebelum menangani komponen internal komputer, baca informasi keselamatan yang diberikan bersama komputer Anda, lalu ikuti langkah-langkah dalam [Sebelum mengerjakan bagian dalam komputer](#). Setelah mengerjakan bagian dalam komputer Anda, ikuti instruksi di [Setelah mengerjakan bagian dalam komputer](#). Untuk informasi selengkapnya tentang praktik keselamatan terbaik, kunjungi home page Kesesuaian Peraturan di [www.dell.com/regulatory\\_compliance](http://www.dell.com/regulatory_compliance).

Topik:

- Prosedur
- Langkah-langkah berikutnya

### Prosedur

- 1 Geser kabel display ke dalam konektor pada panel display lalu tutup kait untuk menahan kabel tersebut.
- 2 Tempelkan selotip yang menahan kabel display ke panel display.

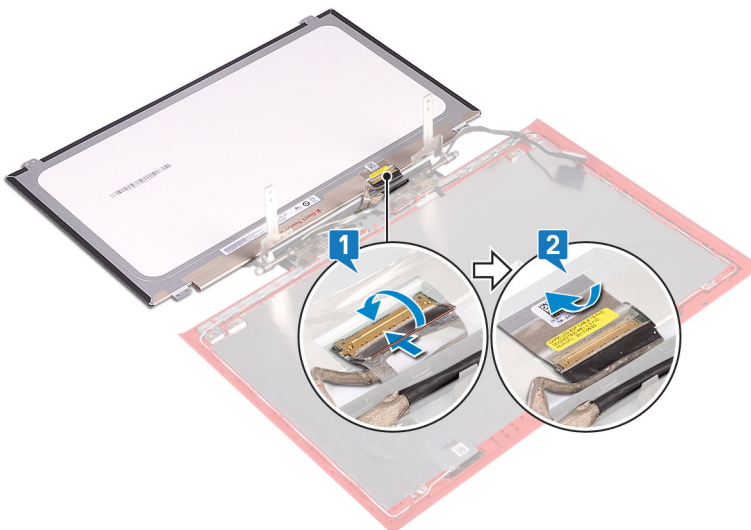

- 3 Balikkan panel display lalu perlahan tempatkan pada penutup belakang display.
- 4 Sejajarkan lubang sekrup di panel display dengan lubang sekrup di penutup belakang display.
- 5 Pasang kembali keempat sekrup (M2x2,5) yang menahan panel display ke penutup belakang display.

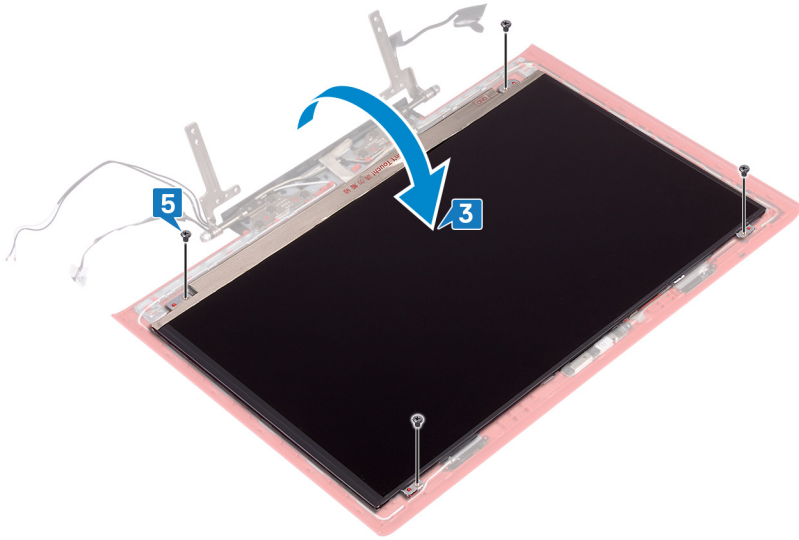

## Langkah-langkah berikutnya

- 1 Pasang kembali [bezel display](#).
- 2 Pasang kembali [unit display](#).
- 3 Ikuti prosedur dari langkah 7 hingga langkah 23 di [Memasang kembali dasar komputer](#).
- 4 Pasang kembali [kartu nirkabel](#).
- 5 Pasang kembali [penutup belakang](#).
- 6 Pasang kembali [baterai](#).
- 7 Pasang kembali [penutup bawah](#).

# Melepaskan kabel display

**⚠ PERINGATAN:** Sebelum menangani komponen internal komputer, baca informasi keselamatan yang diberikan bersama komputer Anda, lalu ikuti langkah-langkah dalam [Sebelum mengerjakan bagian dalam komputer](#). Setelah mengerjakan bagian dalam komputer Anda, ikuti instruksi di [Setelah mengerjakan bagian dalam komputer](#). Untuk informasi selengkapnya tentang praktik keselamatan terbaik, kunjungi home page Kesesuaian Peraturan di [www.dell.com/regulatory\\_compliance](http://www.dell.com/regulatory_compliance).

Topik:

- [Langkah-langkah sebelumnya](#)
- [Prosedur](#)

## Langkah-langkah sebelumnya

- 1 Lepaskan [penutup bawah](#).
- 2 Lepaskan [baterai](#).
- 3 Lepaskan [penutup belakang](#).
- 4 Lepaskan [kartu nirkabel](#).
- 5 Ikuti prosedur dari langkah 1 hingga langkah 17 di [Melepaskan dasar komputer](#).
- 6 Lepaskan [unit display](#).
- 7 Lepaskan [bezel display](#).
- 8 Lepaskan [panel display](#).

## Prosedur

- 1 Catat perutean kabel antena dan lepaskan kabel display dari pemandu perutean pada unit penutup belakang display dan antena.
- 2 Amgkat kabel display dari unit penutup-belakang display dan antena.

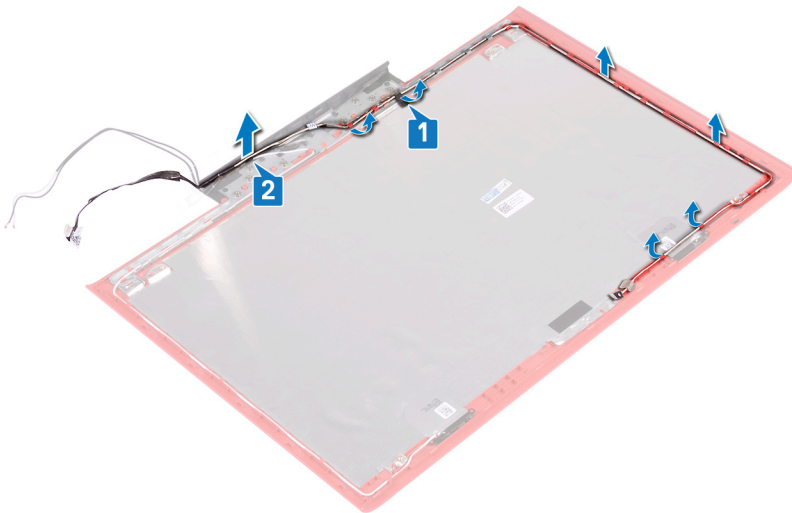

# Memasang kembali kabel display

**⚠ PERINGATAN:** Sebelum menangani komponen internal komputer, baca informasi keselamatan yang diberikan bersama komputer Anda, lalu ikuti langkah-langkah dalam [Sebelum mengerjakan bagian dalam komputer](#). Setelah mengerjakan bagian dalam komputer Anda, ikuti instruksi di [Setelah mengerjakan bagian dalam komputer](#). Untuk informasi selengkapnya tentang praktik keselamatan terbaik, kunjungi home page Kesesuaian Peraturan di [www.dell.com/regulatory\\_compliance](http://www.dell.com/regulatory_compliance).

Topik:

- [Prosedur](#)
- [Langkah-langkah berikutnya](#)

## Prosedur

- 1 Sejajarkan kabel display pada unit penutup belakang display dan antenna.
- 2 Rutekan kabel display melalui pemandu perutean pada unit penutup-belakang display dan antenna.

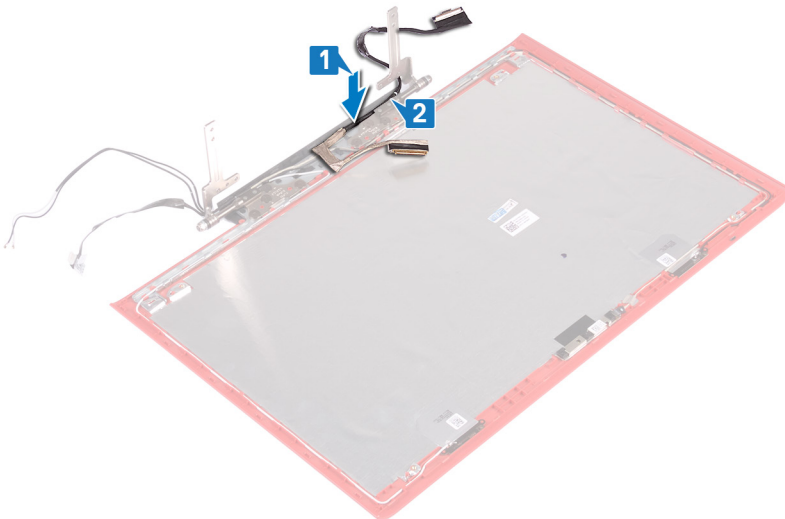

- 3 Tempelkan perekat yang menahan kabel display ke unit penutup belakang display dan antenna.

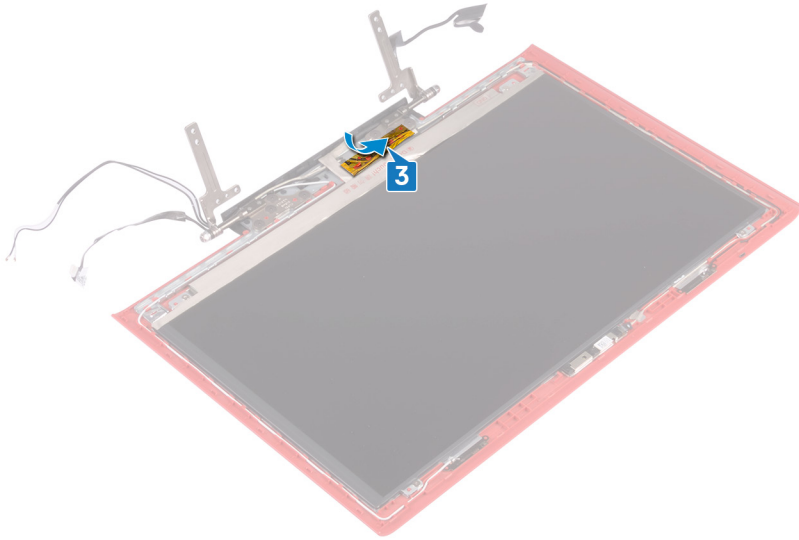

## Langkah-langkah berikutnya

- 1 Pasang kembali [panel display](#).
- 2 Pasang kembali [bezel display](#).
- 3 Pasang kembali [unit display](#).
- 4 Ikuti prosedur dari langkah 7 hingga langkah 23 di [Memasang kembali dasar komputer](#).
- 5 Pasang kembali [kartu nirkabel](#).
- 6 Pasang kembali [penutup belakang](#).
- 7 Pasang kembali [baterai](#).
- 8 Pasang kembali [penutup bawah](#).

# Melepaskan kamera

**⚠ PERINGATAN:** Sebelum menangani komponen internal komputer, baca informasi keselamatan yang diberikan bersama komputer Anda, lalu ikuti langkah-langkah dalam [Sebelum mengerjakan bagian dalam komputer](#). Setelah mengerjakan bagian dalam komputer Anda, ikuti instruksi di [Setelah mengerjakan bagian dalam komputer](#). Untuk informasi selengkapnya tentang praktik keselamatan terbaik, kunjungi home page Kesesuaian Peraturan di [www.dell.com/regulatory\\_compliance](http://www.dell.com/regulatory_compliance).

Topik:

- [Langkah-langkah sebelumnya](#)
- [Prosedur](#)

## Langkah-langkah sebelumnya

- 1 Lepaskan [penutup bawah](#).
- 2 Lepaskan [baterai](#).
- 3 Lepaskan [penutup belakang](#).
- 4 Lepaskan [kartu nirkabel](#).
- 5 Ikuti prosedur dari langkah 1 hingga langkah 17 di [Melepaskan dasar komputer](#).
- 6 Lepaskan [unit display](#).
- 7 Lepaskan [bezel display](#).
- 8 Lepaskan [panel display](#).

## Prosedur

- 1 Dengan menggunakan pencungkil plastik, perlahan cangkil kamera dari penutup belakang display dan antena.
- 2 Buka kaitnya dan lepaskan sambungan kabel kamera dari kamera.
- 3 Lepaskan kamera dari unit penutup belakang display dan antena.

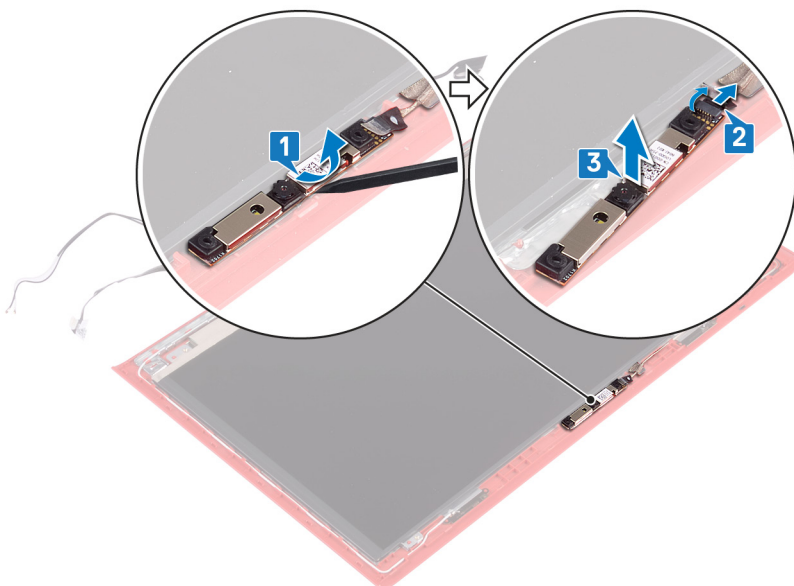

## Memasang kembali kamera

**⚠ PERINGATAN:** Sebelum menangani komponen internal komputer, baca informasi keselamatan yang diberikan bersama komputer Anda, lalu ikuti langkah-langkah dalam [Sebelum mengerjakan bagian dalam komputer](#). Setelah mengerjakan bagian dalam komputer Anda, ikuti instruksi di [Setelah mengerjakan bagian dalam komputer](#). Untuk informasi selengkapnya tentang praktik keselamatan terbaik, kunjungi home page Kesesuaian Peraturan di [www.dell.com/regulatory\\_compliance](http://www.dell.com/regulatory_compliance).

Topik:

- [Prosedur](#)
- [Langkah-langkah berikutnya](#)

### Prosedur

- 1 Sejajarkan kamera ke tiang penyetelan pada penutup belakang display dan unit antena, lalu tempelkan kamera ke tempatnya.
- 2 Sambungkan kabel kamera ke kamera dan tutup kait untuk menahan kabel tersebut.

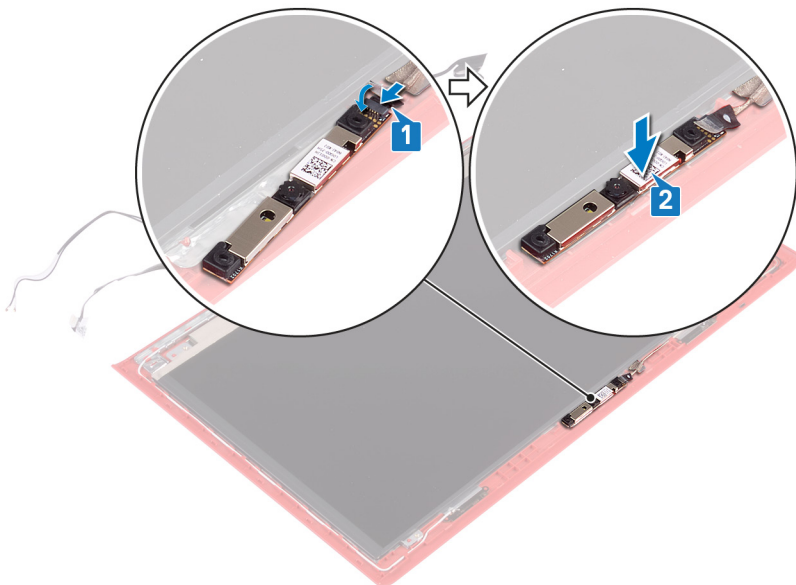

### Langkah-langkah berikutnya

- 1 Pasang kembali [panel display](#).
- 2 Pasang kembali [bezel display](#).
- 3 Pasang kembali [unit display](#).
- 4 Ikuti prosedur dari langkah 7 hingga langkah 23 di [Memasang kembali dasar komputer](#).
- 5 Pasang kembali [kartu nirkabel](#).
- 6 Pasang kembali [penutup belakang](#).
- 7 Pasang kembali [baterai](#).
- 8 Pasang kembali [penutup bawah](#).

# Melepaskan unit penutup-belakang display dan antena

**⚠ PERINGATAN:** Sebelum menangani komponen internal komputer, baca informasi keselamatan yang diberikan bersama komputer Anda, lalu ikuti langkah-langkah dalam [Sebelum mengerjakan bagian dalam komputer](#). Setelah mengerjakan bagian dalam komputer Anda, ikuti instruksi di [Setelah mengerjakan bagian dalam komputer](#). Untuk informasi selengkapnya tentang praktik keselamatan terbaik, kunjungi home page Kesesuaian Peraturan di [www.dell.com/regulatory\\_compliance](http://www.dell.com/regulatory_compliance).

Topik:

- [Langkah-langkah sebelumnya](#)
- [Prosedur](#)

## Langkah-langkah sebelumnya

- 1 Lepaskan [penutup bawah](#).
- 2 Lepaskan [baterai](#).
- 3 Lepaskan [kartu nirkabel](#).
- 4 Lepaskan [penutup belakang](#).
- 5 Ikuti prosedur dari langkah 1 hingga langkah 17 di [Melepaskan dasar komputer](#).
- 6 Lepaskan [unit display](#).
- 7 Lepaskan [bezel display](#).
- 8 Lepaskan [engsel display](#).
- 9 Lepaskan [panel display](#).
- 10 Lepaskan [kabel display](#).
- 11 Lepaskan [kamera](#).

## Prosedur

- 1 Kelupas perekat yang menahan kabel kamera ke unit penutup belakang display dan antena.
- 2 Catat perutean kabel kamera dan lepaskan kabel kamera dari pemandu perutean pada unit penutup belakang display dan antena.

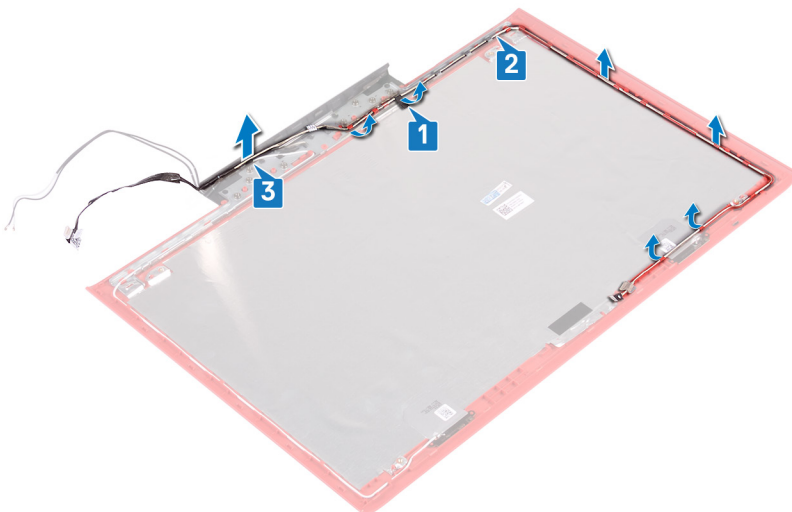

- 3 Setelah melakukan langkah di atas, akan tersisa unit penutup-belakang display dan antena.



# Memasang kembali unit penutup-belakang display dan antena

**⚠ PERINGATAN:** Sebelum menangani komponen internal komputer, baca informasi keselamatan yang diberikan bersama komputer Anda, lalu ikuti langkah-langkah dalam [Sebelum mengerjakan bagian dalam komputer](#). Setelah mengerjakan bagian dalam komputer Anda, ikuti instruksi di [Setelah mengerjakan bagian dalam komputer](#). Untuk informasi selengkapnya tentang praktik keselamatan terbaik, kunjungi home page Kesesuaian Peraturan di [www.dell.com/regulatory\\_compliance](http://www.dell.com/regulatory_compliance).

Topik:

- [Prosedur](#)
- [Langkah-langkah berikutnya](#)

## Prosedur

- 1 Rutekan kabel kamera melalui pemandu perutean pada unit penutup-belakang display dan antena.
- 2 Tempelkan perekat yang menahan kabel kamera ke unit penutup belakang display dan antena.

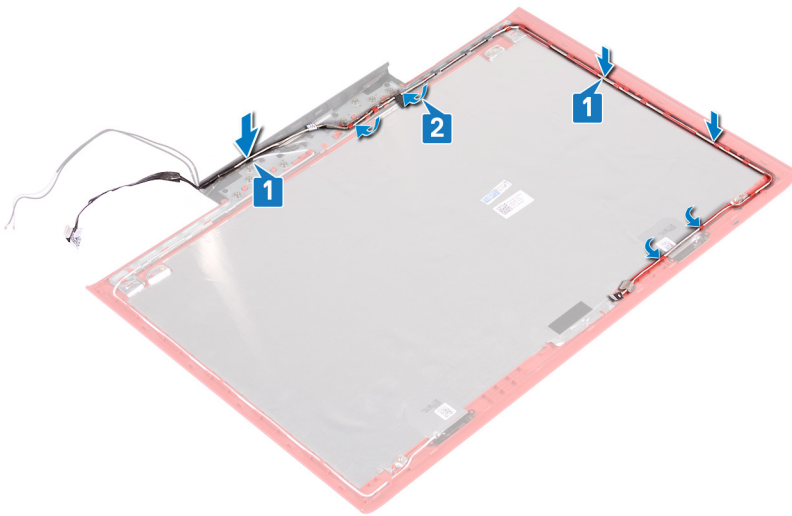

## Langkah-langkah berikutnya

- 1 Pasang kembali [kamera](#).
- 2 Pasang kembali [kabel display](#).
- 3 Pasang kembali [panel display](#).
- 4 Pasang kembali [engsel display](#).
- 5 Pasang kembali [bezel display](#).
- 6 Pasang kembali [unit display](#).
- 7 Ikuti prosedur dari langkah 7 hingga langkah 23 di [Memasang kembali dasar komputer](#).
- 8 Pasang kembali [penutup belakang](#).
- 9 Pasang kembali [kartu nirkabel](#).

- 10 Pasang kembali [baterai](#).
- 11 Pasang kembali [penutup bawah](#).

## Mengunduh driver

### Mengunduh driver audio

- 1 Hidupkan komputer Anda.
- 2 Kunjungi [www.dell.com/support](http://www.dell.com/support).
- 3 Masukkan Tag Servis komputer Anda, lalu klik **Submit**.

**CATATAN:** Jika Anda tidak memiliki Tag Servis, gunakan fitur deteksi otomatis atau jelajah secara manual untuk melihat model komputer Anda.

- 4 Klik **Drivers & downloads (Driver & unduhan)**.
- 5 Klik tombol **Detect Drivers**.
- 6 Tinjau dan setujui Syarat dan Ketentuan penggunaan **SupportAssist**, lalu klik **Continue**.
- 7 Jika perlu, komputer Anda akan mulai mengunduh dan memasang **SupportAssist**.

**CATATAN:** Tinjau instruksi pada layar untuk instruksi khusus peramban.

- 8 Klik **View Drivers for My System**.
- 9 Klik **Download and Install** untuk mengunduh dan memasang semua pembaruan driver yang terdeteksi untuk komputer Anda.
- 10 Pilih lokasi untuk menyimpan file-file tersebut.
- 11 Jika diminta, setujui permintaan dari **User Account Control** untuk melakukan perubahan pada sistem.
- 12 Aplikasi akan memasang semua driver dan pembaruan yang teridentifikasi.

**CATATAN:** Tidak semua file dapat diinstal secara otomatis. Tinjau ringkasan pemasangan untuk mengidentifikasi apakah pemasangan manual diperlukan atau tidak.

- 13 Untuk pengunduhan dan pemasangan manual, klik **Category**.
- 14 Klik **Audio** pada daftar drop-down.
- 15 Klik **Download (Unduh)** untuk mengunduh driver audio untuk komputer Anda.
- 16 Setelah pengunduhan selesai, navigasikan ke folder tempat Anda menyimpan file driver audio tersebut.
- 17 Klik dua kali pada ikon file driver audio lalu ikuti petunjuk yang ditampilkan pada layar untuk memasang driver tersebut.

**Tabel 3. Pengontrol audio sebelum dan sesudah pemasangan**

Sebelum pemasangan	Setelah pemasangan
<ul style="list-style-type: none"> <li>▼ Sound, video and game controllers               <ul style="list-style-type: none"> <li>⚠ Audio Device on High Definition Audio Bus</li> <li>🔊 NVIDIA Virtual Audio Device (Wave Extensible) (WDM)</li> <li>🔊 Realtek Audio</li> </ul> </li> </ul>	<ul style="list-style-type: none"> <li>▼ Sound, video and game controllers               <ul style="list-style-type: none"> <li>🔊 Intel(R) Display Audio</li> <li>🔊 NVIDIA Virtual Audio Device (Wave Extensible) (WDM)</li> <li>🔊 Realtek Audio</li> </ul> </li> </ul>

### Mengunduh driver grafis

- 1 Hidupkan komputer Anda.
- 2 Kunjungi [www.dell.com/support](http://www.dell.com/support).
- 3 Masukkan Tag Servis komputer Anda, lalu klik **Submit**.

**CATATAN:** Jika Anda tidak memiliki Tag Servis, gunakan fitur deteksi otomatis atau jelajah secara manual untuk melihat model komputer Anda.

- 4 Klik **Drivers & downloads (Driver & unduhan)**.
- 5 Klik tombol **Detect Drivers**.
- 6 Tinjau dan setuju **Syarat dan Ketentuan penggunaan SupportAssist**, lalu klik **Continue**.
- 7 Jika perlu, komputer Anda akan mulai mengunduh dan memasang **SupportAssist**.







**CATATAN:** Tinjau instruksi pada layar untuk instruksi khusus peramban.

- 8 Klik **View Drivers for My System**.
- 9 Klik **Download and Install** untuk mengunduh dan memasang semua pembaruan driver yang terdeteksi untuk komputer Anda.
- 10 Pilih lokasi untuk menyimpan file-file tersebut.
- 11 Jika diminta, setuju permintaan dari **User Account Control** untuk melakukan perubahan pada sistem.
- 12 Aplikasi akan memasang semua driver dan pembaruan yang teridentifikasi.

**CATATAN:** Tidak semua file dapat diinstal secara otomatis. Tinjau ringkasan pemasangan untuk mengidentifikasi apakah pemasangan manual diperlukan atau tidak.

- 13 Untuk pengunduhan dan pemasangan manual, klik **Category**.
- 14 Klik **Video** pada daftar drop-down.
- 15 Klik **Download** untuk mengunduh driver grafis untuk komputer Anda.
- 16 Setelah pengunduhan selesai, navigasikan ke folder tempat Anda menyimpan file driver grafis tersebut.
- 17 Klik dua kali pada ikon file driver grafis lalu ikuti petunjuk yang ditampilkan pada layar untuk memasang driver tersebut.

**Tabel 4. Adaptor display sebelum dan sesudah pemasangan**

Sebelum pemasangan	Setelah pemasangan
<ul style="list-style-type: none"> <li>▼  Display adapters               <ul style="list-style-type: none"> <li> NVIDIA GeForce GTX 1060 with Max-Q De</li> <li> Video Controller (VGA Compatible)</li> </ul> </li> </ul>	<ul style="list-style-type: none"> <li>▼  Display adapters               <ul style="list-style-type: none"> <li> Intel(R) UHD Graphics 630</li> <li> NVIDIA GeForce GTX 1060 with Max-Q Design</li> </ul> </li> </ul>

## Mengunduh driver USB

- 1 Hidupkan komputer Anda.
- 2 Kunjungi [www.dell.com/support](http://www.dell.com/support).
- 3 Masukkan Tag Servis komputer Anda, lalu klik **Submit**.

**CATATAN:** Jika Anda tidak memiliki Tag Servis, gunakan fitur deteksi otomatis atau jelajah secara manual untuk melihat model komputer Anda.

- 4 Klik **Drivers & downloads (Driver & unduhan)**.
- 5 Klik tombol **Detect Drivers**.
- 6 Tinjau dan setuju **Syarat dan Ketentuan penggunaan SupportAssist**, lalu klik **Continue**.
- 7 Jika perlu, komputer Anda akan mulai mengunduh dan memasang **SupportAssist**.

**CATATAN:** Tinjau instruksi pada layar untuk instruksi khusus peramban.

- 8 Klik **View Drivers for My System**.
- 9 Klik **Download and Install** untuk mengunduh dan memasang semua pembaruan driver yang terdeteksi untuk komputer Anda.
- 10 Pilih lokasi untuk menyimpan file-file tersebut.
- 11 Jika diminta, setuju permintaan dari **User Account Control** untuk melakukan perubahan pada sistem.
- 12 Aplikasi akan memasang semua driver dan pembaruan yang teridentifikasi.

**CATATAN:** Tidak semua file dapat diinstal secara otomatis. Tinjau ringkasan pemasangan untuk mengidentifikasi apakah pemasangan manual diperlukan atau tidak.

- 13 Untuk pengunduhan dan pemasangan manual, klik **Category**.
- 14 Klik **Chipset** pada daftar drop-down.

- 15 Klik **Download** untuk mengunduh driver USB untuk komputer Anda.
- 16 Setelah pengunduhan selesai, navigasikan ke folder tempat Anda menyimpan file driver USB.
- 17 Klik dua kali pada ikon file driver USB lalu ikuti petunjuk yang ditampilkan pada layar untuk memasang driver tersebut.

## Mengunduh driver chipset

- 1 Hidupkan komputer Anda.
  - 2 Kunjungi [www.dell.com/support](http://www.dell.com/support).
  - 3 Masukkan Tag Servis komputer Anda, lalu klik **Submit**.
- CATATAN:** Jika Anda tidak memiliki Tag Servis, gunakan fitur deteksi otomatis atau jelajah secara manual untuk melihat model komputer Anda.
- 4 Klik **Drivers & downloads (Driver & unduhan)**.
  - 5 Klik tombol **Detect Drivers**.
  - 6 Tinjau dan setujui Syarat dan Ketentuan penggunaan **SupportAssist**, lalu klik **Continue**.
  - 7 Jika perlu, komputer Anda akan mulai mengunduh dan memasang **SupportAssist**.

- CATATAN:** Tinjau instruksi pada layar untuk instruksi khusus peramban.
- 8 Klik **View Drivers for My System**.
  - 9 Klik **Download and Install** untuk mengunduh dan memasang semua pembaruan driver yang terdeteksi untuk komputer Anda.
  - 10 Pilih lokasi untuk menyimpan file-file tersebut.
  - 11 Jika diminta, setujui permintaan dari **User Account Control** untuk melakukan perubahan pada sistem.
  - 12 Aplikasi akan memasang semua driver dan pembaruan yang teridentifikasi.

- CATATAN:** Tidak semua file dapat diinstal secara otomatis. Tinjau ringkasan pemasangan untuk mengidentifikasi apakah pemasangan manual diperlukan atau tidak.
- 13 Untuk pengunduhan dan pemasangan manual, klik **Category**.
  - 14 Klik **Chipset** pada daftar drop-down.
  - 15 Klik **Download** untuk mengunduh driver chipset yang sesuai untuk komputer Anda.
  - 16 Setelah pengunduhan selesai, navigasikan ke folder tempat Anda menyimpan file driver chipset tersebut.
  - 17 Klik dua kali pada ikon file driver chipset lalu ikuti petunjuk yang ditampilkan pada layar untuk memasang driver tersebut.

## Mengunduh driver jaringan

- 1 Hidupkan komputer Anda.
  - 2 Kunjungi [www.dell.com/support](http://www.dell.com/support).
  - 3 Masukkan Tag Servis komputer Anda, lalu klik **Submit**.
- CATATAN:** Jika Anda tidak memiliki Tag Servis, gunakan fitur deteksi otomatis atau jelajah secara manual untuk melihat model komputer Anda.
- 4 Klik **Drivers & downloads (Driver & unduhan)**.
  - 5 Klik tombol **Detect Drivers**.
  - 6 Tinjau dan setujui Syarat dan Ketentuan penggunaan **SupportAssist**, lalu klik **Continue**.
  - 7 Jika perlu, komputer Anda akan mulai mengunduh dan memasang **SupportAssist**.
- CATATAN:** Tinjau instruksi pada layar untuk instruksi khusus peramban.
- 8 Klik **View Drivers for My System**.
  - 9 Klik **Download and Install** untuk mengunduh dan memasang semua pembaruan driver yang terdeteksi untuk komputer Anda.
  - 10 Pilih lokasi untuk menyimpan file-file tersebut.
  - 11 Jika diminta, setujui permintaan dari **User Account Control** untuk melakukan perubahan pada sistem.
  - 12 Aplikasi akan memasang semua driver dan pembaruan yang teridentifikasi.

**ⓘ CATATAN:** Tidak semua file dapat diinstal secara otomatis. Tinjau ringkasan pemasangan untuk mengidentifikasi apakah pemasangan manual diperlukan atau tidak.

- 13 Untuk pengunduhan dan pemasangan manual, klik **Category**.
- 14 Klik **Network** pada daftar drop-down.
- 15 Klik **Download** untuk mengunduh driver jaringan untuk komputer Anda.
- 16 Simpan file, dan setelah unduhan selesai, navigasikan ke folder tempat Anda menyimpan file driver jaringan.
- 17 Klik dua kali pada ikon file driver jaringan lalu ikuti petunjuk di layar.

## Mengunduh driver pembaca kartu media

- 1 Hidupkan komputer Anda.
- 2 Kunjungi [www.dell.com/support](http://www.dell.com/support).
- 3 Klik **Product support (Dukungan produk)**, masukkan Tag Servis dari komputer Anda, lalu klik **Submit (Ajukan)**.

**ⓘ CATATAN:** Jika Anda tidak memiliki Tag Servis, gunakan fitur deteksi otomatis atau ramban secara manual untuk melihat mode komputer Anda.

- 4 Klik **Drivers & downloads (Driver & unduhan) > Find it myself (Temukan sendiri)**.
- 5 Gulir ke bagian bawah halaman, dan luaskan **Chipset (Chipset)**.
- 6 Klik **Download (Unduh)** untuk mengunduh driver pembaca kartu media untuk komputer Anda.
- 7 Setelah pengunduhan selesai, navigasikan ke folder tempat Anda menyimpan file driver kartu media tersebut.
- 8 Klik dua kali pada ikon file driver pembaca kartu lalu ikuti petunjuk di layar.

# System setup (Pengaturan sistem)

**① CATATAN:** Bergantung pada komputer dan perangkat yang dipasangnya, komponen yang tercantum pada bagian ini dapat muncul atau juga tidak.

Topik:

- [Boot Sequence \(Urutan Boot\)](#)
- [Tombol navigasi](#)
- [Ikhtisar BIOS](#)
- [Memasuki program konfigurasi BIOS](#)
- [Opsi System setup \(Pengaturan sistem\)](#)

## Boot Sequence (Urutan Boot)

Urutan Booting memungkinkan Anda untuk mengabaikan urutan perangkat booting—Pengaturan Sistem yang ditentukan dan melakukan booting langsung ke perangkat tertentu (misalnya: drive optik atau hard disk). Saat Power-on Self Test (POST) (Pengujian Mandiri Nyala-Daya), saat logo dell muncul, Anda dapat:

- Mengakses System Setup (Pengaturan Sistem) dengan menekan tombol F2
- Memunculkan menu boot satu-kali dengan menekan tombol F12

Menu boot satu-kali menampilkan perangkat yang dapat Anda lakukan proses boot termasuk opsi diagnostik. Opsi menu boot adalah:

- Removable Drive (Drive yang Dapat Dilepas) (jika ada)
- Drive STXXXX

**① CATATAN:** XXX menyatakan nomor drive SATA.

- Drive Optik (jika ada)
- Hard Disk SATA (jika ada)
- Diagnostik

**① CATATAN:** Memilih **Diagnostics (Diagnostik)**, akan menampilkan layar **ePSA diagnostics (Diagnostik ePSA)**.

Layar boot sequence (urutan boot) juga menampilkan opsi untuk mengakses layar System Setup (Pengaturan Sistem).

## Tombol navigasi

**① CATATAN:** Untuk kebanyakan opsi System Setup (Pengaturan Sistem), perubahan yang Anda buat akan disimpan namun tidak akan diterapkan hingga Anda menyalakan ulang sistem Anda.

Tombol	Navigasi
Panah atas	Beralih ke bidang sebelumnya
Panah bawah	Beralih ke bidang berikutnya
Enter	Memilih nilai di dalam bidang terpilih (jika ada) atau mengikuti tautan yang ada dalam bidang tersebut.
Spasi	Membentangkan atau menciutkan daftar tarik-turun, jika ada.
Tab	Beralih ke bidang fokus berikutnya.

Tombol

Navigasi

 **CATATAN:** Untuk peramban grafis standar saja.

Esc

Beralih ke halaman sebelumnya sampai Anda melihat layar utama. Menekan Esc pada layar utama akan menampilkan pesan yang meminta anda untuk menyimpan perubahan yang belum tersimpan dan menyalakan ulang sistem.

## Ikhtisar BIOS

 **PERHATIAN:** Kecuali Anda adalah pengguna komputer yang telah ahli, jangan ubah pengaturan di program pengaturan BIOS ini. Perubahan tertentu dapat membuat komputer Anda beroperasi secara tidak benar.

 **CATATAN:** Sebelum Anda mengubah program pengaturan BIOS, sebaiknya catat informasi layar program pengaturan BIOS untuk referensi di lain waktu.

Gunakan program pengaturan BIOS untuk tujuan berikut ini:

- Mendapatkan informasi tentang perangkat keras yang dipasang pada komputer Anda, seperti jumlah RAM dan ukuran hard drive.
- Mengubah informasi konfigurasi sistem.
- Mengatur atau mengubah opsi yang dapat dipilih pengguna, seperti kata sandi pengguna, jenis hard drive yang dipasang, dan mengaktifkan atau menon-aktifkan perangkat dasar.

## Memasuki program konfigurasi BIOS

- 1 Hidupkan (atau hidupkan ulang) komputer.
- 2 Bila logo DELL ditampilkan saat POST berlangsung, perhatikan perintah F2 yang muncul, lalu segera tekan F2.

 **CATATAN:** Perintah F2 menunjukkan bahwa keyboard telah dimulai. Perintah ini dapat muncul sangat cepat, jadi Anda harus memperhatikannya, lalu tekan F2. Jika Anda menekan F2 sebelum perintah F2 muncul, tombol ini akan hilang. Jika Anda menunggu terlalu lama dan logo sistem operasi muncul, lanjutkan untuk menunggu sampai Anda melihat desktop. Lalu, matikan komputer Anda dan coba lagi.

## Mengaktifkan atau menonaktifkan USB di dalam program pengaturan BIOS

- 1 Hidupkan atau mulai ulang komputer Anda.
- 2 Tekan F2 saat logo Dell ditampilkan pada layar untuk memasuki program pengaturan BIOS. Program pengaturan BIOS ditampilkan.
- 3 Pada panel kiri, pilih **Settings (Pengaturan) > System Configuration (Konfigurasi Pengaturan) > USB Configuration (Konfigurasi USB)**, Konfigurasi USB ditampilkan di panel kanan.
- 4 Pilih atau hapus kotak centang **Enable External USB Port (Aktifkan Port USB Eksternal)** untuk mengaktifkan atau menonaktifkannya, masing-masing.
- 5 Simpan pengaturan program penyiapan BIOS dan keluar.

## Mengidentifikasi hard disk di dalam program pengaturan BIOS

- 1 Hidupkan atau mulai ulang komputer Anda.
- 2 Tekan F2 saat logo Dell ditampilkan pada layar untuk memasuki program pengaturan BIOS. Daftar hard disk ditampilkan di bawah **System Information (Informasi Sistem)** di dalam grup **General (Umum)**.

# Memeriksa memori sistem di dalam program pengaturan BIOS

- 1 Hidupkan atau mulai ulang komputer Anda.
- 2 Tekan F2 saat logo Dell ditampilkan pada layar untuk memasuki program pengaturan BIOS.
- 3 Pada panel kiri, pilih **Settings (Pengaturan) > General (Umum) > System Information (Informasi Sistem)**. Informasi memori ditampilkan pada panel kanan.

## Opsi System setup (Pengaturan sistem)

**① CATATAN:** Bergantung pada komputer ini dan perangkat yang dipasang padanya, item yang tercantum pada bagian ini dapat muncul atau juga tidak.

**Tabel 5. Opsi System setup (Pengaturan sistem)—menu System information (Informasi sistem)**

### Informasi Sistem-Umum

#### Informasi Sistem

BIOS Version (Versi BIOS)	Menampilkan nomor versi BIOS.
Service Tag (Tag Servis)	Menampilkan Tag Servis komputer.
Asset Tag (Tag Aset)	Menampilkan Tag Aset komputer.
Tag Kepemilikan	Menampilkan tag kepemilikan komputer.
Manufacture Date (Tanggal Produksi)	Menampilkan tanggal produksi komputer.
Ownership Date (Tanggal Kepemilikan)	Menampilkan tanggal kepemilikan komputer.
Express Service Code (Kode Layanan Ekspres)	Menampilkan kode layanan ekspres dari komputer tersebut.

#### Memory Information (Informasi Memori)

Memory Installed (Memori yang Dipasang)	Menampilkan total memori komputer yang dipasang.
Memory Available (Memori yang Tersedia)	Menampilkan total memori komputer yang tersedia.
Memory Speed (Kecepatan Memori)	Menampilkan kecepatan memori.
Memory Channel Mode (Mode Kanal Memori)	Menunjukkan mode kanal tunggal atau ganda.
Memory Technology (Teknologi Memori)	Menampilkan teknologi yang digunakan untuk memori tersebut.
DIMM A Size (Ukuran DIMM A)	Menampilkan ukuran memori DIMM A.
DIMM B Size (Ukuran DIMM B)	Menampilkan ukuran memori DIMM B.

#### Processor Information (Informasi Prosesor)

Processor Type (Tipe Prosesor)	Menampilkan tipe prosesor.
Core Count (Jumlah Core)	Menampilkan jumlah core pada prosesor.
Processor ID (ID Prosesor)	Menampilkan kode identifikasi prosesor.
Current Clock Speed (Kecepatan Clock Saat Ini)	Menampilkan kecepatan clock prosesor.
Minimum Clock Speed (Kecepatan Clock Minimum)	Menampilkan kecepatan clock prosesor minimum.
Maximum Clock Speed (Kecepatan Clock Maksimum)	Menampilkan kecepatan clock prosesor maksimum.
Processor L2 Cache (Cache L2 Prosesor)	Menampilkan ukuran L2 Cache prosesor.

## Informasi Sistem-Umum

Processor L3 Cache (Cache L3 Prosesor)	Menampilkan ukuran L3 Cache prosesor.
HT Capable (Kemampuan HT)	Menampilkan apakah prosesor tersebut memiliki kemampuan HyperThreading (HT).
64-Bit Technology (Teknologi 64-bit)	Menampilkan apakah teknologi 64-bit digunakan.
<b>Device Information (Informasi Perangkat)</b>	
SATA-0	Menampilkan informasi drive SATA-0 komputer.
SATA-2	Menampilkan informasi drive SATA-2 komputer.
M.2 PCIe SSD-0	Menampilkan informasi SSD PCIe M.2 komputer.
Video Controller (Kontroler Video)	Menampilkan jenis pengontrol video komputer.
dGPU Video Controller (Pengontrol Video dGPU)	Menampilkan informasi grafis diskrit komputer.
Video BIOS Version (Versi BIOS Video)	Menampilkan versi BIOS video komputer.
Video Memory (Memori Video)	Menampilkan informasi memori video komputer.
Panel Type (Tipe Panel)	Menampilkan Jenis Panel komputer.
Native Resolution (Resolusi Asli)	Menampilkan resolusi asli komputer.
Audio Controller (Kontroler Audio)	Menampilkan informasi pengontrol audio komputer.
Wi-Fi Device (Perangkat Wi-Fi)	Menampilkan informasi perangkat nirkabel komputer.
Bluetooth Device (Perangkat Bluetooth)	Menampilkan informasi perangkat bluetooth komputer.
<b>Battery Information (Informasi Baterai)</b>	Menampilkan informasi kesehatan baterai.
<b>Boot Sequence (Urutan Boot)</b>	
Boot Sequence (Urutan Boot)	Menampilkan urutan boot.
Boot List Option (Opsi Daftar Boot)	Menampilkan opsi boot yang tersedia.
<b>Advanced Boot Options (Opsi Boot Lanjutan)</b>	
Enable Legacy Option ROMs (Aktifkan ROM Opsi Legacy)	Mengaktifkan atau menonaktifkan ROM Opsi Legacy.
Enable UEFI Network Stack (Aktifkan Tumpukan Jaringan UEFI)	Mengaktifkan atau menonaktifkan Tumpukan Jaringan UEFI
<b>UEFI Boot Path Security (Keamanan Jalur Boot UEFI)</b>	Aktifkan atau nonaktifkan sistem untuk meminta pengguna memasukkan kata sandi Admin saat booting jalur boot UEFI dari menu boot F12.
<b>Date/Time (Tanggal/Waktu)</b>	Menampilkan tanggal saat ini dalam format BB/HH/TT dan jam saat ini dalam format JJ:BB:DD AM/PM.

**Tabel 6. Opsi System setup (Pengaturan sistem)—Menu System Configuration (Konfigurasi Sistem)**

### System Configuration (Konfigurasi Sistem)

<b>SATA Operation (Pengoperasian SATA)</b>	Mengonfigurasi mode pengoperasian pengontrol hard disk SATA terintegrasi.
<b>Drives (Drive)</b>	Mengaktifkan atau menonaktifkan berbagai drive pada board.
<b>SMART Reporting (Pelaporan SMART)</b>	Mengaktifkan atau menonaktifkan Pelaporan SMART selama penyalan sistem.
<b>USB Configuration (Konfigurasi USB)</b>	
Enable Boot Support (Mengaktifkan Dukungan Boot)	Mengaktifkan atau menonaktifkan boot dari perangkat penyimpanan massal USB seperti hard disk eksternal, drive optik, dan drive USB.
Enable External USB Port (Mengaktifkan Port USB Eksternal)	Mengaktifkan atau menonaktifkan boot dari perangkat penyimpanan massal USB yang tersambung ke port USB eksternal.

## System Configuration (Konfigurasi Sistem)

<b>USB PowerShare</b>	Mengaktifkan atau menonaktifkan perangkat eksternal pengisian daya melalui port USB PowerShare.
<b>Audio</b>	Mengaktifkan atau menonaktifkan pengontrol audio terintegrasi.
<b>Keyboard Illumination (Penerangan Keyboard)</b>	Mengonfigurasi mode pengoperasian dari fitur pencahayaan keyboard.
<b>Keyboard Backlight with AC (Lampu Latar Keyboard dengan AC)</b>	Mengaktifkan atau menonaktifkan suara keyboard.
<b>Miscellaneous Devices (Perangkat-perangkat lain-lain)</b>	Mengaktifkan atau menonaktifkan berbagai perangkat yang ada pada board.
Enable Camera (Mengaktifkan Kamera)	Mengaktifkan atau menonaktifkan kamera.
Enable Secure Digital (SD) Card (Mengaktifkan Kartu SD)	Mengaktifkan atau menonaktifkan kartu SD.

**Tabel 7. Opsi System setup (Pengaturan sistem)—Menu Video**

### Video

LCD Brightness (Kecerahan Layar)	Mengatur kecerahan panel secara independen untuk daya Baterai dan AC.
----------------------------------	---

**Tabel 8. Opsi System setup (Pengaturan sistem)—Menu Security (Keamanan)**

### Security (Keamanan)

Strong Password (Kata Sandi Kuat)	Mengaktifkan atau menonaktifkan kata sandi yang kuat.
Password Configuration (Konfigurasi Kata Sandi)	Mengontrol jumlah karakter minimum dan maksimum yang diperbolehkan untuk kata sandi Admin dan Sistem.
Password Bypass (Memintas Kata Sandi)	Memintas Kata Sandi (Boot) Sistem dan permintaan kata sandi HDD internal saat sistem dinyalakan ulang.
Password Change (Perubahan Kata Sandi)	Mengaktifkan atau menonaktifkan perubahan untuk kata sandi Sistem dan Hard Disk jika kata sandi administrator ditetapkan.
Non-Admin Setup Changes (Perubahan Pengaturan Non-Admin)	Menetapkan apakah perubahan pada opsi pengaturan diizinkan ketika sandi administrator ditetapkan.
UEFI Capsule Firmware Updates (Pembaruan Firmware Kapsul UEFI)	Mengaktifkan atau menonaktifkan pembaruan BIOS melalui paket pembaruan kapsul UEFI.
PTT Security (Keamanan PTT)	Mengaktifkan atau menonaktifkan visibilitas Platform Trust Technology (PTT) untuk sistem operasi.
Computrace(R)	Mengaktifkan atau menonaktifkan antarmuka modul BIOS Layanan Computrace(R) opsional dari Absolute Software.
CPU XD Support (Dukungan CPU XD)	Mengaktifkan atau menonaktifkan mode Execute Disable dari Prosesor.
Admin Setup Lockout (Penguncian Pengaturan Admin)	Memungkinkan untuk mencegah pengguna dari memasuki Setup (Penyiapan) saat Kata Sandi Admin ditetapkan.

**Tabel 9. Opsi System setup (Pengaturan sistem)—Menu Secure Boot (Boot Aman)**

### Secure Boot (Boot Aman)

Secure Boot Enable (Aktifkan Boot Aman)	Mengaktifkan atau menonaktifkan fitur boot aman.
---	--

### Expert Key Management (Pengelolaan Expert Key)

## Secure Boot (Boot Aman)

Expert Key Management (Pengelolaan Expert Key)	Mengaktifkan atau menonaktifkan Pengelolaan Expert Key.
Custom Mode Key Management (Kustom Pengelolaan Expert Key)	Memilih nilai kustom untuk pengelolaan expert key.

**Tabel 10. Opsi System setup (Pengaturan sistem)—Menu Intel Software Guard Extensions (Ekstensi Pelindung Perangkat Lunak Intel)**

## Intel Software Guard Extensions (Ekstensi Pelindung Perangkat Lunak Intel)

Intel SGX Enable (Mengaktifkan Intel SGX)	Mengaktifkan atau menonaktifkan Ekstensi Pelindung Perangkat Lunak Intel.
Enclave Memory Size (Ukuran Memori Enclave)	Menetapkan Ukuran Memori Yang Disediakan untuk Enclave Ekstensi Pelindung Perangkat Lunak Intel.

## Performance (Kinerja)

Multi Core Support (Dukungan Core Multi)	Mengaktifkan multicore. Pengaturan Bawaan: Enabled (Diaktifkan).
Intel SpeedStep	Mengaktifkan atau menonaktifkan Teknologi Intel Speedstep. Pengaturan Bawaan: Enabled (Diaktifkan).
	<b>! CATATAN: Jika diaktifkan, kecepatan clock prosesor dan tegangan inti disesuaikan secara dinamis berdasarkan beban prosesor.</b>
C-States Control (Konrol Keadaan-C)	Mengaktifkan atau menonaktifkan kondisi tidur prosesor tambahan. Pengaturan Bawaan: Enabled (Diaktifkan).
Intel TurboBoost	Mengaktifkan atau menonaktifkan mode Intel TurboBoost dari prosesor. Pengaturan Bawaan: Enabled (Diaktifkan).
HyperThread control (Kontrol HyperThread)	Mengaktifkan atau menonaktifkan HyperThreading di dalam prosesor. Pengaturan Bawaan: Enabled (Diaktifkan).

## Power Management (Pengelolaan Daya)

AC Behavior (Perilaku AC)	Memungkinkan sistem untuk dihidupkan dayanya secara otomatis, saat sumber daya AC dimasukkan.
Mengaktifkan Intel Speed Shift Technology (Teknologi Kecepatan Pergeseran Intel)	Mengaktifkan atau menonaktifkan Intel Speed Shift Technology (Teknologi Kecepatan Pergeseran Intel)
Auto on Time	Memungkinkan untuk membuat komputer dihidupkan secara otomatis setiap hari atau pada tanggal dan waktu yang telah dipilih sebelumnya. Opsi ini dapat dikonfigurasi hanya jika mode Auto On Time (Waktu Pengaktifan Otomatis) diatur ke Everyday (Setiap Hari), Weekdays (Hari Kerja), atau Selected Days (Hari Tertentu). Pengaturan Bawaan: Disabled (Dinonaktifkan).
USB Wake Support (Dukungan Mengaktifkan USB)	Memungkinkan perangkat USB untuk mengaktifkan komputer dari posisi Siaga.
Advanced Battery Charge Configuration (Konfigurasi Isi Daya Baterai Lanjutan)	Mengaktifkan Konfigurasi Isi Daya Baterai Lanjutan dari awal dimulainya hari hingga ke periode kerja yang ditetapkan.
Primary Battery Charge Configuration (Konfigurasi Isi Daya Baterai Utama)	Menetapkan pengaturan isi daya baterai utama dengan waktu mulai dan berhenti pengisian daya kustom yang telah dipilih sebelumnya. Pengaturan Bawaan: Adaptive (Adaptif).

## POST Behavior (Perilaku POST)

Adapter Warnings (Peringatan Adaptor)	Mengaktifkan peringatan adaptor.
---------------------------------------	----------------------------------

## Intel Software Guard Extensions (Ekstensi Pelindung Perangkat Lunak Intel)

	Pengaturan Bawaan: Enabled (Diaktifkan).
Numlock Enable (Mengaktifkan Numlock)	Mengaktifkan atau menonaktifkan Numlock. Pengaturan Bawaan: Enable Numlock (Aktifkan Numlock).
Fn Lock Options (Opsi Penguncian Fn)	Mengaktifkan atau menonaktifkan mode penguncian Fn.
Fastboot (Boot Cepat)	Memungkinkan untuk mengatur kecepatan proses boot. Pengaturan Bawaan: Thorough (Menyeluruh).
Extend BIOS POST Time (Waktu POST BIOS Tambahan)	Mengkonfigurasi jeda sebelum boot tambahan.
Logo Layar Penuh	Mengaktifkan atau menonaktifkan logo layar penuh.
Warnings and Errors (Peringatan dan Kesalahan)	Pilih tindakan saat menemui peringatan atau kesalahan.

**Tabel 11. Opsi System setup (Pengaturan sistem)—Menu Virtualization Support (Dukungan Virtualisasi)**

### Virtualization Support (Dukungan Virtualisasi)

Virtualization (Virtualisasi)	Menetapkan apakah Virtual Machine Monitor (VMM) dapat memanfaatkan kemampuan perangkat keras tambahan yang disediakan oleh Intel Virtualization Technology.
VT for Direct I/O (VT untuk I/O langsung)	Menetapkan apakah Virtual Machine Monitor (VMM) dapat memanfaatkan kemampuan perangkat keras tambahan yang disediakan oleh teknologi Intel Virtualization untuk Direct I/O.

**Tabel 12. Opsi System setup (Pengaturan sistem)—Menu Wireless (Nirkabel)**

### Wireless (Nirkabel)

Wireless Switch (Sakelar Nirkabel)	Menentukan perangkat nirkabel mana yang dapat dikontrol oleh Sakelar Nirkabel.
Wireless Device Enable (Mengaktifkan Perangkat Nirkabel)	Mengaktifkan atau menonaktifkan perangkat nirkabel internal.

**Tabel 13. Opsi System setup (Pengaturan sistem)—Menu Maintenance (Pemeliharaan)**

### Maintenance (Pemeliharaan)

Service Tag (Tag Servis)	Menampilkan Tag Servis sistem.
Asset Tag (Tag Aset)	Membuat Tag Aset sistem.
BIOS Downgrade (Penurunan Versi BIOS)	Mengendalikan flashing firmware sistem ke revisi sebelumnya.
Data Wipe (Menghapus Data)	Memungkinkan untuk menghapus data secara aman dari semua perangkat penyimpanan internal.
BIOS Recovery (Pemulihan BIOS)	Memungkinkan pengguna untuk memulihkan dari kondisi BIOS terkorupsi tertentu dari suatu file pemulihan pada hard disk utama pengguna atau pada kunci USB eksternal.

**Tabel 14. Opsi System setup (Pengaturan sistem)—Menu System Logs (Log Sistem)**

### System Logs (Log Sistem)

BIOS Events (Peristiwa BIOS)	Menampilkan peristiwa BIOS.
Thermal Events (Peristiwa Termal)	Menampilkan peristiwa Termal.

## System Logs (Log Sistem)

---

Power Events (Peristiwa Daya)

Menampilkan peristiwa Daya.

**Tabel 15. System setup options (Opsi pengaturan sistem)—SupportAssist System Resolution menu (Menu Resolusi Sistem SupportAssist)**

### SupportAssist System Resolution (Resolusi Sistem Support Assist)

---

Auto OS Recovery Threshold (Batasan Pemulihan OS Otomatis)

Mengontrol aliran boot otomatis untuk Konsol Resolusi Sistem SupportAssist dan untuk alat bantu Pemulihan OS Dell.

SupportAssist OS Recovery (Pemulihan OS Support Assist)

Mengaktifkan atau menonaktifkan aliran boot untuk alat SupportAssist OS Recovery (Pemulihan OS SupportAssist) jika terjadi kesalahan sistem tertentu.

## Pemecahan Masalah

### Menjalankan Flashing BIOS

Anda mungkin perlu melakukan flash (pembaruan) pada BIOS ketika pembaruan tersedia atau setelah memasang kembali board sistem. Ikuti langkah-langkah ini untuk mem-flash BIOS:

- 1 Nyalakan Komputer.
- 2 Kunjungi [www.dell.com/support](http://www.dell.com/support).
- 3 Klik **Product support (Dukungan produk)**, masukkan Tag Servis dari komputer Anda, lalu klik **Submit (Ajukan)**.

**! CATATAN:** Jika Anda tidak memiliki Tag Servis, gunakan fitur deteksi otomatis atau ramban secara manual untuk melihat mode komputer Anda.

- 4 Klik **Drivers & downloads (Driver & unduhan) > Find it myself (Temukan sendiri)**.
- 5 Pilih sistem operasi yang dipasang di komputer Anda.
- 6 Gulir ke bawah halaman dan luaskan **BIOS**.
- 7 Klik **Download (Unduh)** untuk mengunduh versi BIOS terbaru untuk komputer Anda.
- 8 Setelah pengunduhan selesai, navigasikan ke folder tempat Anda menyimpan file pembaruan BIOS tersebut.
- 9 Klik dua kali pada ikon file pembaruan BIOS tersebut lalu ikuti petunjuk yang ditampilkan pada layar.

### Mem-flash BIOS (kunci USB)

- 1 Ikuti prosedur dari langkah 1 sampai langkah 7 dalam "Mem-flash BIOS" untuk mengunduh file program pengaturan BIOS terbaru.
- 2 Buat drive USB yang dapat di-boot. Untuk informasi lebih lanjut lihat artikel dasar pengetahuan [SLN143196](https://www.dell.com/support/SLN143196) di [www.dell.com/support](http://www.dell.com/support).
- 3 Salin file program pengaturan BIOS ke drive USB yang dapat di-boot.
- 4 Sambungkan drive USB yang dapat di-boot ke komputer yang memerlukan pembaruan BIOS.
- 5 Mulai ulang komputer dan tekan **F12** saat logo Dell ditampilkan pada layar.
- 6 Boot ke drive USB dari **One Time Boot Menu (Menu Boot Satu Kali)**.
- 7 Ketik nama file program pengatuan BIOS dan tekan **Enter**.
- 8 **BIOS Update Utility (Utilitas Pembaruan BIOS)** ditampilkan. Ikuti petunjuk pada layar untuk menyelesaikan pembaruan BIOS.

### Diagnostik Enhanced Pre-Boot System Assessment (Penilaian Sistem Pra-Boot yang Ditingkatkan) (ePSA)

**! PERHATIAN:** Gunakan tes diagnostik ePSA untuk menguji hanya komputer Anda. Menggunakan program ini dengan komputer lain dapat menyebabkan hasil yang tidak valid atau pesan kesalahan.

Diagnostik EPSA (juga dikenal sebagai sistem diagnostik) melakukan pemeriksaan lengkap hardware Anda. EPSA tertanam dengan BIOS dan diluncurkan oleh BIOS secara internal. Diagnostik sistem tertanam memberikan satu set opsi untuk grup perangkat tertentu atau perangkat yang memungkinkan Anda untuk:

- Menjalankan tes secara otomatis atau dalam modus interaktif
- Mengulangi tes
- Menampilkan atau menyimpan hasil tes
- Menjalankan tes secara menyeluruh untuk memperkenalkan opsi tes tambahan untuk menyediakan informasi ekstra tentang perangkat yang gagal.
- Melihat pesan status yang memberi tahu Anda jika tes telah berhasil diselesaikan

- Melihat pesan galat yang memberi tahu Anda tentang masalah yang dijumpai selama pengetesan.

**① | CATATAN:** Beberapa tes untuk perangkat tertentu membutuhkan interaksi pengguna. Selalu pastikan bahwa Anda hadir di terminal komputer ketika tes diagnostik dilakukan.

Untuk informasi lebih lanjut, lihat [Diagnostik EPSA Dell 3.0](#).

## Menjalankan diagnostik ePSA

- 1 Hidupkan komputer Anda.
- 2 Saat komputer melakukan boot, tekan tombol F12 saat logo Dell muncul.
- 3 Pada layar menu booting, pilih opsi **Diagnostik**.
- 4 Klik tanda panah di pojok kiri bawah.  
Halaman depan diagnostik ditampilkan.
- 5 Klik tanda panah di pojok kanan bawah untuk membuka daftar halaman.  
Item yang terdeteksi dicantumkan.
- 6 Untuk menjalankan tes diagnostik pada perangkat tertentu, tekan Esc dan klik **Yes (Ya)** untuk menghentikan tes diagnostik.
- 7 Pilih perangkat dari panel kiri dan klik **Jalankan Tes**.
- 8 Jika ada masalah apa pun, kode galat akan ditampilkan.  
Perhatikan kode kesalahan dan nomor validasi dan hubungi Dell.

## Lampu diagnostik sistem

### Lampu daya dan status baterai/ lampu aktivitas hard disk

Menunjukkan status isi daya baterai atau aktivitas hard disk.

**① | CATATAN:** Tekan Fn+H untuk mengalihkan lampu ini antara lampu daya dan status-baterai dengan lampu aktivitas hard disk.

#### Lampu aktivitas hard disk

Menyala ketika komputer membaca dari atau menulis ke hard disk.

**① | CATATAN:** Lampu aktivitas hard-drive didukung hanya pada komputer yang dikirimkan dengan hard disk.

#### Lampu daya dan status isi daya baterai

Menunjukkan status daya dan isi daya baterai

**Putih solid** — Adaptor daya tersambung dan baterai memiliki daya lebih dari 5 persen.

**Kuning** — Komputer sedang berjalan dengan daya baterai dan baterai punya daya kurang dari 5 persen.

#### Mati

- Adaptor daya disambungkan dan baterai terisi penuh.
- Komputer dijalankan dengan baterai dan daya baterai tersebut lebih dari 5 persen.
- Komputer dalam keadaan tidur, hibernasi, atau dimatikan

Lampu daya dan status-baterai berkedip warna kuning disertai dengan kode bip yang menunjukkan kegagalan.

Misalnya, lampu status daya dan baterai berkedip warna kuning dua kali diikuti oleh jeda, lalu berkedip warna putih tiga kali diikuti oleh jeda. Pola 2,3 ini berlangsung terus menerus sampai komputer dimatikan menunjukkan bahwa memori atau RAM terdeteksi.

Tabel berikut ini menunjukkan pola lampu yang berbeda serta menjelaskan indikasinya.

**Tabel 16. Diagnostik**

<b>Pola lampu</b>	<b>Uraian masalah</b>
2,1	Kegagalan CPU
2,2	Board sistem: Kegagalan BIOS dan ROM
2,3	Memori atau RAM tidak terdeteksi
2,4	Kegagalan RAM atau memori
2,5	Memori yang tidak valid terpasang
2,6	Kesalahan board sistem atau chipset
2,7	Kegagalan LCD
3,1	Kegagalan baterai CMOS
3,2	Kegagalan PCI atau kartu video atau chip
3,3	Gambar pemulihan tidak ditemukan
3,4	Gambar pemulihan ditemukan tetapi tidak valid
3,5	Kerusakan sekuensing daya
3,6	Kerusakan flash terdeteksi oleh SBIOS
3,7	Kesalahan ME

**Lampu status kamera:** Menunjukkan apakah kamera sedang digunakan.

- Putih solid — Kamera sedang digunakan.
- Mati — Kamera tidak digunakan.

**Lampu status Caps Lock:** Menunjukkan apakah Caps Lock diaktifkan atau dinonaktifkan.

- Putih solid — Caps Lock diaktifkan.
- Mati — Caps Lock dinonaktifkan.

## Siklus daya Wi-Fi

Jika komputer Anda tidak dapat mengakses internet karena masalah konektivitas Wi-Fi, prosedur siklus daya Wi-Fi dapat dilakukan. Prosedur berikut memberikan petunjuk bagaimana melakukan siklus daya Wi-Fi:

**① | CATATAN: Beberapa ISP (Penyedia Layanan Internet) menyediakan perangkat kombo modem/router.**

- 1 Matikan komputer Anda.
- 2 Matikan modem.
- 3 Matikan router nirkabel.
- 4 Tunggu selama 30 detik.
- 5 Nyalakan router nirkabel.
- 6 Nyalakan modem.
- 7 Hidupkan komputer Anda.

## Pelepasan daya flea

Daya flea adalah sisa listrik statis yang tertinggal di komputer bahkan setelah dimatikan dan baterai telah dilepas. Prosedur berikut memberikan petunjuk bagaimana melakukan pelepasan daya flea:

- 1 Matikan komputer Anda.
- 2 Lepaskan [penutup bawah](#).

- 3 Tekan dan tahan tombol daya selama 15 detik untuk melepaskan daya flea.
- 4 Pasang kembali [penutup bawah](#).
- 5 Hidupkan komputer Anda.

# Mendapatkan bantuan dan menghubungi Dell

## Sumber daya bantuan mandiri

Anda bisa mendapatkan informasi dan bantuan tentang produk dan layanan Dell dengan menggunakan sumber daya bantuan mandiri ini:

**Tabel 17. Sumber daya bantuan mandiri**

Informasi tentang produk dan layanan Dell

[www.dell.com](http://www.dell.com)

Aplikasi Dell Help & Support (Bantuan & Dukungan Dell)



Tips



Kontak Dukungan

Dalam kolom pencarian Windows, ketik `Contact Support` (Bantuan dan Dukungan), lalu tekan Enter.

Bantuan online untuk sistem operasi

[www.dell.com/support/windows](http://www.dell.com/support/windows)

[www.dell.com/support/linux](http://www.dell.com/support/linux)

Informasi pemecahan masalah, panduan pengguna, petunjuk pengaturan, spesifikasi produk, blog bantuan teknis, driver, pembaruan perangkat lunak, dan lain sebagainya

[www.dell.com/support](http://www.dell.com/support)

Artikel dasar pengetahuan Dell untuk berbagai masalah komputer.

- 1 Kunjungi [www.dell.com/support](http://www.dell.com/support).
- 2 Ketik subjek atau kata kunci dalam kotak **Search (Pencarian)**.
- 3 Klik **Search (Pencarian)** untuk mencari keterangan artikel terkait.

Pelajari dan ketahui informasi berikut tentang produk Anda:

- Spesifikasi produk
- Sistem operasi
- Menyetel dan menggunakan produk Anda
- Cadangan data
- Pemecahan masalah dan diagnosa
- Pemulihan pabrik dan sistem
- Informasi BIOS

Lihat *Me and My Dell (Saya dan Dell Saya)* di [www.dell.com/support/manuals](http://www.dell.com/support/manuals).

Untuk menemukan *Me and My Dell (Saya dan Dell Saya)* terkait dengan produk Anda, temukan produk Anda melalui salah satu dari berikut ini:

- Pilih **Detect Product (Temukan Produk)**.
- Temukan produk Anda melalui menu drop down di dalam **View Products (Lihat Produk)**.
- Masukkan **Service Tag number (nomor Tag Servis)** atau **Product ID (ID Produk)** ke dalam bar pencarian.

## Menghubungi Dell

Untuk menghubungi Dell mengenai penjualan, dukungan teknis, atau masalah layanan pelanggan, lihat [www.dell.com/contactdell](http://www.dell.com/contactdell).

 **CATATAN:** Ketersediaan bervariasi tergantung negara dan produk, dan beberapa layanan mungkin tidak tersedia di negara Anda.

**① CATATAN:** Jika Anda tidak memiliki sambungan internet aktif, Anda dapat menemukan informasi kontak pada faktur pembelian, slip kemasan, tagihan, atau katalog produk Dell.