

Dell G5 15

Εγχειρίδιο σέρβις



Σημείωση, προσοχή και προειδοποίηση

-  **ΣΗΜΕΙΩΣΗ:** Η ΣΗΜΕΙΩΣΗ υποδεικνύει σημαντικές πληροφορίες που σας βοηθούν να χρησιμοποιείτε καλύτερα το προϊόν σας.
-  **ΠΡΟΣΟΧΗ:** Η ΠΡΟΣΟΧΗ υποδεικνύει είτε ενδεχόμενη ζημιά στο υλισμικό είτε απώλεια δεδομένων και σας ενημερώνει για τον τρόπο με τον οποίο μπορείτε να αποφύγετε το πρόβλημα.
-  **ΠΡΟΕΙΔΟΠΟΙΗΣΗ:** Η ΠΡΟΕΙΔΟΠΟΙΗΣΗ υποδεικνύει ότι υπάρχει το ενδεχόμενο να προκληθούν υλική ζημιά και απλός ή θανάσιμος τραυματισμός.

© 2018 Dell Inc. ή οι θυγατρικές της. Με επιφύλαξη κάθε νόμιμου δικαιώματος. Οι ονομασίες Dell, EMC και άλλα συναφή εμπορικά σήματα είναι εμπορικά σήματα της Dell Inc. ή των θυγατρικών της. Όλα τα υπόλοιπα εμπορικά σήματα ενδέχεται να είναι εμπορικά σήματα των αντίστοιχων κατόχων τους.

1 Πριν από την εκτέλεση εργασιών στο εσωτερικό του υπολογιστή σας.....	9
Προτού ξεκινήσετε	9
Οδηγίες ασφαλείας.....	9
Συνιστώμενα εργαλεία.....	10
Λίστα βιδών.....	10
2 Μετά την εκτέλεση εργασιών στο εσωτερικό του υπολογιστή σας.....	12
3 Αφαίρεση του καλύμματος της βάσης.....	13
Διαδικασία.....	13
4 Επανατοποθέτηση του καλύμματος της βάσης.....	15
Διαδικασία.....	15
5 Αφαίρεση της μπαταρίας.....	17
Προαπαιτούμενες ενέργειες.....	17
Διαδικασία.....	17
6 Επανατοποθέτηση της μπαταρίας.....	18
Διαδικασία.....	18
Μετέπειτα απαιτούμενες ενέργειες.....	18
7 Αφαίρεση των μονάδων μνήμης.....	19
Προαπαιτούμενες ενέργειες.....	19
Διαδικασία.....	19
8 Επανατοποθέτηση των μονάδων μνήμης.....	21
Διαδικασία.....	21
Μετέπειτα απαιτούμενες ενέργειες.....	21
9 Αφαίρεση της μονάδας δίσκου στερεάς κατάστασης.....	22
Προαπαιτούμενες ενέργειες.....	22
Διαδικασία.....	22
10 Επανατοποθέτηση της μονάδας δίσκου στερεάς κατάστασης.....	24
Διαδικασία.....	24
Μετέπειτα απαιτούμενες ενέργειες.....	24
11 Αφαίρεση της μπαταρίας σε σχήμα νομίσματος.....	25
Προαπαιτούμενες ενέργειες.....	25
Διαδικασία.....	25
12 Επανατοποθέτηση της μπαταρίας σε σχήμα νομίσματος.....	26
Διαδικασία.....	26

Μετέπειτα απαιτούμενες ενέργειες.....	26
13 Αφαίρεση της κάρτας ασύρματης επικοινωνίας.....	27
Προαπαιτούμενες ενέργειες.....	27
Διαδικασία.....	27
14 Επανατοποθέτηση της κάρτας ασύρματης επικοινωνίας.....	29
Διαδικασία.....	29
Μετέπειτα απαιτούμενες ενέργειες.....	30
15 Αφαίρεση του καλύμματος της πίσω πλευράς.....	31
Προαπαιτούμενες ενέργειες.....	31
Διαδικασία.....	31
16 Επανατοποθέτηση του καλύμματος της πίσω πλευράς.....	32
Διαδικασία.....	32
Μετέπειτα απαιτούμενες ενέργειες.....	32
17 Αφαίρεση του σκληρού δίσκου.....	33
Προαπαιτούμενες ενέργειες.....	33
Διαδικασία.....	33
18 Επανατοποθέτηση του σκληρού δίσκου.....	35
Διαδικασία.....	35
Μετέπειτα απαιτούμενες ενέργειες.....	36
19 Αφαίρεση της βάσης του υπολογιστή.....	37
Προαπαιτούμενες ενέργειες.....	37
Διαδικασία.....	37
20 Επανατοποθέτηση της βάσης του υπολογιστή.....	41
Διαδικασία.....	41
Μετέπειτα απαιτούμενες ενέργειες.....	43
21 Αφαίρεση της πλακέτας των λυχνιών κατάστασης.....	44
Προαπαιτούμενες ενέργειες.....	44
Διαδικασία.....	44
22 Επανατοποθέτηση της πλακέτας των λυχνιών κατάστασης.....	46
Διαδικασία.....	46
Μετέπειτα απαιτούμενες ενέργειες.....	46
23 Αφαίρεση των ηχείων.....	48
Προαπαιτούμενες ενέργειες.....	48
Διαδικασία.....	48
24 Επανατοποθέτηση των ηχείων.....	50
Διαδικασία.....	50

Μετάπειτα απαιτούμενες ενέργειες.....	50
25 Αφαίρεση της πλακέτας συστήματος.....	52
Προαπαιτούμενες ενέργειες.....	52
Διαδικασία.....	52
26 Επανατοποθέτηση της πλακέτας συστήματος.....	55
Διαδικασία.....	55
Μετάπειτα απαιτούμενες ενέργειες.....	57
Καταχώριση της ετικέτας εξυπηρέτησης στο πρόγραμμα ρύθμισης του BIOS.....	57
27 Αφαίρεση της θύρας του προσαρμογέα ισχύος.....	58
Προαπαιτούμενες ενέργειες.....	58
Διαδικασία.....	58
28 Επανατοποθέτηση της θύρας του προσαρμογέα ισχύος.....	60
Διαδικασία.....	60
Μετάπειτα απαιτούμενες ενέργειες.....	60
29 Αφαίρεση της διάταξης της ψύκτρας.....	62
Προαπαιτούμενες ενέργειες.....	62
Διαδικασία.....	62
30 Επανατοποθέτηση της διάταξης της ψύκτρας.....	64
Διαδικασία.....	64
Μετάπειτα απαιτούμενες ενέργειες.....	64
31 Αφαίρεση της πλακέτας του κουμπιού λειτουργίας.....	66
Προαπαιτούμενες ενέργειες.....	66
Διαδικασία.....	66
32 Επανατοποθέτηση της πλακέτας του κουμπιού λειτουργίας.....	68
Διαδικασία.....	68
Μετάπειτα απαιτούμενες ενέργειες.....	69
33 Αφαίρεση της πλακέτας της μονάδας ανάγνωσης δακτυλικών αποτυπωμάτων.....	70
Προαπαιτούμενες ενέργειες.....	70
Διαδικασία.....	70
34 Επανατοποθέτηση της πλακέτας της μονάδας ανάγνωσης δακτυλικών αποτυπωμάτων.....	72
Διαδικασία.....	72
Μετάπειτα απαιτούμενες ενέργειες.....	72
35 Αφαίρεση της επιφάνειας αφής.....	74
Προαπαιτούμενες ενέργειες.....	74
Διαδικασία.....	74
36 Επανατοποθέτηση της επιφάνειας αφής.....	75

Διαδικασία.....	75
Μετέπειτα απαιτούμενες ενέργειες.....	75
37 Αφαίρεση της διάταξης της οθόνης.....	76
Προαπαιτούμενες ενέργειες.....	76
Διαδικασία.....	76
38 Επανατοποθέτηση της διάταξης της οθόνης.....	78
Διαδικασία.....	78
Μετέπειτα απαιτούμενες ενέργειες.....	79
39 Αφαίρεση του πληκτρολογίου.....	80
Προαπαιτούμενες ενέργειες.....	80
Διαδικασία.....	80
40 Επανατοποθέτηση του πληκτρολογίου.....	82
Διαδικασία.....	82
Μετέπειτα απαιτούμενες ενέργειες.....	83
Δίπλωμα των καλωδίων του πληκτρολογίου.....	84
41 Αφαίρεση του στηρίγματος παλάμης.....	85
Προαπαιτούμενες ενέργειες.....	85
Διαδικασία.....	85
42 Επανατοποθέτηση του στηρίγματος παλάμης.....	87
Διαδικασία.....	87
Μετέπειτα απαιτούμενες ενέργειες.....	87
43 Αφαίρεση της στεφάνης συγκράτησης της οθόνης.....	89
Προαπαιτούμενες ενέργειες.....	89
Διαδικασία.....	89
44 Επανατοποθέτηση της στεφάνης συγκράτησης της οθόνης.....	91
Διαδικασία.....	91
Μετέπειτα απαιτούμενες ενέργειες.....	91
45 Αφαίρεση των μεντεσέδων της οθόνης.....	93
Προαπαιτούμενες ενέργειες.....	93
Διαδικασία.....	93
46 Επανατοποθέτηση των μεντεσέδων της οθόνης.....	95
Διαδικασία.....	95
Μετέπειτα απαιτούμενες ενέργειες.....	96
47 Αφαίρεση του πλαισίου της οθόνης.....	97
Προαπαιτούμενες ενέργειες.....	97
Διαδικασία.....	97

48 Επανατοποθέτηση του πλαισίου της οθόνης.....	99
Διαδικασία.....	99
Μετέπειτα απαιτούμενες ενέργειες.....	100
49 Αφαίρεση του καλωδίου της οθόνης.....	101
Προαπαιτούμενες ενέργειες.....	101
Διαδικασία.....	101
50 Επανατοποθέτηση του καλωδίου της οθόνης.....	103
Διαδικασία.....	103
Μετέπειτα απαιτούμενες ενέργειες.....	104
51 Αφαίρεση της κάμερας.....	105
Προαπαιτούμενες ενέργειες.....	105
Διαδικασία.....	105
52 Επανατοποθέτηση της κάμερας.....	107
Διαδικασία.....	107
Μετέπειτα απαιτούμενες ενέργειες.....	107
53 Αφαίρεση του καλύμματος της πίσω πλευράς της οθόνης και της διάταξης της κεραίας.....	109
Προαπαιτούμενες ενέργειες.....	109
Διαδικασία.....	109
54 Επανατοποθέτηση του καλύμματος της πίσω πλευράς της οθόνης και της διάταξης της κεραίας... 	111
Διαδικασία.....	111
Μετέπειτα απαιτούμενες ενέργειες.....	111
55 Λήψη προγραμμάτων οδήγησης.....	113
Λήψη του προγράμματος οδήγησης ήχου.....	113
Λήψη του προγράμματος οδήγησης γραφικών.....	114
Λήψη του προγράμματος οδήγησης USB.....	114
Λήψη του προγράμματος οδήγησης του πλινθιοσυνόλου (chipset).....	115
Λήψη του προγράμματος οδήγησης για το δίκτυο.....	116
Λήψη του προγράμματος οδήγησης της μονάδας ανάγνωσης καρτών πολυμέσων.....	116
56 Ρύθμιση συστήματος.....	117
Ακολουθία εκκίνησης.....	117
Πλήκτρα πλοήγησης.....	117
Επισκόπηση BIOS.....	118
Είσοδος στο πρόγραμμα ρύθμισης του BIOS.....	118
Δραστικοποίηση ή αδρανοποίηση της λειτουργίας USB στο πρόγραμμα ρύθμισης του BIOS.....	118
Εντοπισμός του σκληρού δίσκου στο πρόγραμμα ρύθμισης του BIOS.....	119
Έλεγχος της μνήμης του συστήματος στο πρόγραμμα ρύθμισης του BIOS.....	119
Επιλογές στο πρόγραμμα ρύθμισης του συστήματος.....	119
57 Αντιμετώπιση προβλημάτων.....	126

Αναβάθμιση του BIOS.....	126
Ενημέρωση του BIOS (κλειδί USB).....	126
Διαγνωστικά βελτιωμένης αξιολόγησης του συστήματος πριν από την εκκίνηση (Enhanced Pre-Boot System Assessment (ePSA)).....	126
Εκτέλεση των διαγνωστικών ePSA.....	127
Διαγνωστικές λυχνίες συστήματος.....	127
Απενεργοποίηση και ενεργοποίηση του Wi-Fi.....	128
Αποδέσμευση στατικού ηλεκτρισμού.....	129
58 Λήψη βοήθειας και επικοινωνία με την Dell.....	130
Πόροι αυτοβοήθειας.....	130
Επικοινωνία με την Dell.....	131

Πριν από την εκτέλεση εργασιών στο εσωτερικό του υπολογιστή σας

① **ΣΗΜΕΙΩΣΗ:** Οι εικόνες που θα βρείτε στο έγγραφο ενδέχεται να διαφέρουν από τον υπολογιστή σας, πράγμα που εξαρτάται από τη συνδεσμολογία που παραγγείλατε.

Θέματα:

- Προτού ξεκινήσετε
- Οδηγίες ασφαλείας
- Συνιστώμενα εργαλεία
- Λίστα βιδών

Προτού ξεκινήσετε

- 1 Αποθηκεύστε και κλείστε όλα τα ανοιχτά αρχεία και τερματίστε όλες τις ανοιχτές εφαρμογές.
- 2 Τερματίστε τη λειτουργία του υπολογιστή σας. Κάντε κλικ στις επιλογές **Start** >  **Power** > **Shut down** (Έναρξη > Κουμπί λειτουργίας > Τερματισμός λειτουργίας).

① **ΣΗΜΕΙΩΣΗ:** Αν χρησιμοποιείτε διαφορετικό λειτουργικό σύστημα, ανατρέξτε στην τεκμηρίωσή του για οδηγίες όσον αφορά τον τερματισμό της λειτουργίας του.
- 3 Αποσυνδέστε τον υπολογιστή σας και όλες τις προσαρτημένες συσκευές από τις ηλεκτρικές τους πρίζες.
- 4 Αποσυνδέστε από τον υπολογιστή σας κάθε συσκευή δικτύου και περιφερειακό που έχετε προσαρτήσει, π.χ. πληκτρολόγιο, ποντίκι και θόνη.
- 5 Αφαιρέστε από τον υπολογιστή σας κάθε κάρτα πολυμέσων και οπτικό δίσκο, αν υπάρχουν.

Οδηγίες ασφαλείας

Για να προστατέψετε τον υπολογιστή σας από ενδεχόμενη ζημιά και να διασφαλίσετε την ατομική σας προστασία, ακολουθήστε τις παρακάτω κατευθυντήριες οδηγίες για θέματα ασφάλειας.

- ⚠ **ΠΡΟΕΙΔΟΠΟΙΗΣΗ:** Διαβάστε τις οδηγίες που παραλάβατε μαζί με τον υπολογιστή σας και αφορούν θέματα ασφάλειας προτού εκτελέσετε οποιαδήποτε εργασία στο εσωτερικό του. Για περισσότερες άριστες πρακτικές σε θέματα ασφάλειας ανατρέξτε στην αρχική σελίδα του ιστοτόπου για τη συμμόρφωση προς τις κανονιστικές διατάξεις στη διεύθυνση www.dell.com/regulatory_compliance.
- ⚠ **ΠΡΟΕΙΔΟΠΟΙΗΣΗ:** Αποσυνδέστε όλες τις πηγές ισχύος προτού ανοίξετε το κάλυμμα ή τα πλαίσια του υπολογιστή. Αφού τελειώσετε τις εργασίες στο εσωτερικό του υπολογιστή, επανατοποθετήστε όλα τα καλύμματα και τα πλαίσια και όλες τις βίδες προτού τον συνδέσετε στην ηλεκτρική πρίζα.
- ⚠ **ΠΡΟΣΟΧΗ:** Για να μην πάθει ζημιά ο υπολογιστής, διασφαλίστε ότι η επιφάνεια στην οποία θα εκτελέσετε τις εργασίες είναι επίπεδη και καθαρή.
- ⚠ **ΠΡΟΣΟΧΗ:** Για να μην πάθουν ζημιά τα εξαρτήματα και οι κάρτες, φροντίστε να τα κρατάτε από τα άκρα τους και αποφύγετε να αγγίξετε τις ακίδες και τις επαφές τους.

- ΠΡΟΣΟΧΗ:** Εσείς πρέπει να αναλαμβάνετε μόνο τις εργασίες αντιμετώπισης προβλημάτων και τις επισκευές για τις οποίες σας δίνει εξουσιοδότηση ή οδηγίες η ομάδα τεχνικής βοήθειας της Dell. Η εγγύησή σας δεν καλύπτει ζημιές λόγω εργασιών συντήρησης που δεν είναι εξουσιοδοτημένες από τη Dell. Ανατρέξτε στις οδηγίες ασφαλείας που παραλάβατε μαζί με το προϊόν ή στην ιστοσελίδα www.dell.com/regulatory_compliance.
- ΠΡΟΣΟΧΗ:** Προτού αγγίξετε οτιδήποτε στο εσωτερικό του υπολογιστή σας, γειωθείτε αγγίζοντας μια άβαφη μεταλλική επιφάνεια, όπως το μέταλλο στην πίσω πλευρά του υπολογιστή. Την ώρα που εργάζεστε, φροντίστε να αγγίζετε κατά διαστήματα μια άβαφη μεταλλική επιφάνεια ώστε να φεύγει ο στατικός ηλεκτρισμός που υπάρχει κίνδυνος να προκαλέσει βλάβη στα εσωτερικά εξαρτήματα.
- ΠΡΟΣΟΧΗ:** Όταν αποσυνδέετε ένα καλώδιο, τραβήξτε τον σύνδεσμο ή τη γλωττίδα του και όχι αυτό καθαυτό το καλώδιο. Ορισμένα καλώδια έχουν συνδέσμους με γλωττίδες ασφαλείας ή πεταλούδες που πρέπει να αποδεσμεύσετε προτού αποσυνδέσετε τα καλώδια. Όταν αποσυνδέετε καλώδια, φροντίστε να τα κρατάτε καλά ευθυγραμμισμένα για να μη λυγίσουν οι ακίδες των συνδέσμων. Όταν συνδέετε καλώδια, φροντίστε να προσανατολίσετε και να ευθυγραμμίζετε σωστά τις θύρες και τους συνδέσμους.
- ΠΡΟΣΟΧΗ:** Πιέστε και βγάλτε κάθε εγκατεστημένη κάρτα από τη μονάδα ανάγνωσης καρτών πολυμέσων.









Συνιστώμενα εργαλεία













Για τις διαδικασίες που παρατίθενται στο έγγραφο ενδέχεται να απαιτούνται τα εξής εργαλεία:

- Σταυροκατσάβιδο #0
- Σταυροκατσάβιδο #1
- Κατσαβίδι με πλακέ μύτη
- Πλαστική σφήνα

Λίστα βιδών

Πίνακας 1. Λίστα βιδών

Εξάρτημα	Στερέωση σε	Τύπος βίδας	Ποσότητα	Εικόνα βίδας
Μπαταρία	Βάση υπολογιστή	M2.5x6	3	
Μονάδα δίσκου στερεάς κατάστασης	Βάση υπολογιστή	M3x3	1	
Διάταξη σκληρού δίσκου	Βάση υπολογιστή	M2,5x3+3	4	
Υποστήριγμα σκληρού δίσκου	Σκληρός δίσκος	M3x3	4	
Κάρτα ασύρματης επικοινωνίας	Υποστήριγμα κάρτας ασύρματης επικοινωνίας και πλακέτα συστήματος	M2x3	1	
Κάλυμμα πίσω πλευράς	Βάση υπολογιστή	M2x2	4	
Υποστήριγμα καλωδίου οθόνης	Βάση υπολογιστή	M2x3	1	
Βάση υπολογιστή	Διάταξη στηρίγματος παλάμης	M2.5x6	19	

Εξάρτημα	Στερέωση σε	Τύπος βίδας	Ποσότητα	Εικόνα βίδας
Βάση υπολογιστή	Διάταξη στηρίγματος παλάμης	M2x3	4	
Επιφάνεια αφής	Διάταξη στηρίγματος παλάμης	M2x2	4	
Πλακέτα λυχνιών κατάστασης	Βάση υπολογιστή	M2x3	1	
Πλακέτα κουμπιού λειτουργίας	Διάταξη στηρίγματος παλάμης	M2x3	2	
Στήριγμα θύρας προσαρμογέα ισχύος	Βάση υπολογιστή	M2.5x5	2	
Υποστήριγμα πλακέτας μονάδας ανάγνωσης δακτυλικών αποτυπωμάτων	Διάταξη στηρίγματος παλάμης	M2x2	2	
Υποστήριγμα θύρας USB Type-C	Πλακέτα συστήματος	M2.5x5	2	
Πλακέτα συστήματος	Βάση υπολογιστή	M2.5x5	3	
Υποστήριγμα πληκτρολογίου	Διάταξη στηρίγματος παλάμης	M1,6x2,2	30	
Διάταξη ψύκτρας	Πλακέτα συστήματος	M2x3	6	
Διάταξη οθόνης	Διάταξη στηρίγματος παλάμης	M2.5x5	2	
Μεντεσέδες οθόνης	Διάταξη καλύμματος πίσω πλευράς οθόνης και κεραίας	M2.5x2.5	8	
Πλαίσιο οθόνης	Διάταξη καλύμματος πίσω πλευράς οθόνης και κεραίας	M2x2,5	4	

Μετά την εκτέλεση εργασιών στο εσωτερικό του υπολογιστή σας

⚠ ΠΡΟΣΟΧΗ: Αν αφήσετε σκόρπιες ή χαλαρωμένες βίδες μέσα στον υπολογιστή σας, υπάρχει κίνδυνος να πάθει σοβαρότατη ζημιά.

- 1 Επανατοποθετήστε όλες τις βίδες και βεβαιωθείτε ότι δεν έχουν μείνει κάποιες σκόρπιες μέσα στον υπολογιστή σας.
- 2 Συνδέστε κάθε εξωτερική συσκευή, περιφερειακή συσκευή ή καλώδιο που αφαιρέσατε προτού εκτελέσετε εργασίες στον υπολογιστή σας.
- 3 Επανατοποθετήστε κάθε κάρτα πολυμέσων, δίσκο ή άλλο εξάρτημα που αφαιρέσατε προτού εκτελέσετε εργασίες στον υπολογιστή σας.
- 4 Συνδέστε τον υπολογιστή σας και όλες τις προσαρτημένες συσκευές στις ηλεκτρικές τους πρίζες.
- 5 Ενεργοποιήστε τον υπολογιστή σας.

Αφαίρεση του καλύμματος της βάσης

⚠ ΠΡΟΕΙΔΟΠΟΙΗΣΗ: Διαβάστε τις οδηγίες που παραλάβατε μαζί με τον υπολογιστή σας και αφορούν θέματα ασφάλειας προτού εκτελέσετε οποιαδήποτε εργασία στο εσωτερικό του και ακολουθήστε τα βήματα που παρατίθενται στην ενότητα **Πριν από την εκτέλεση εργασιών στο εσωτερικό του υπολογιστή σας**. Μετά την εκτέλεση εργασιών στο εσωτερικό του υπολογιστή σας, ακολουθήστε τις οδηγίες που παρατίθενται στην ενότητα **Μετά την εκτέλεση εργασιών στο εσωτερικό του υπολογιστή σας**. Για περισσότερες άριστες πρακτικές σε θέματα ασφάλειας ανατρέξτε στην αρχική σελίδα του ιστοτόπου για τη συμμόρφωση προς τις κανονιστικές διατάξεις στη διεύθυνση www.dell.com/regulatory_compliance.

Διαδικασία

- 1 Χαλαρώστε τη μη αποσπώμενη βίδα που συγκρατεί το κάλυμμα της βάσης στη βάση του υπολογιστή.
- 2 Με τα δάχτυλά σας ξεσφηνώστε απαλά το κάλυμμα της βάσης για να αποδεσμεύσετε τις γλωττίδες από τις υποδοχές στη βάση του υπολογιστή.
- 3 Σηκώστε το κάλυμμα της βάσης για να το αποσπάσετε από τη βάση του υπολογιστή.

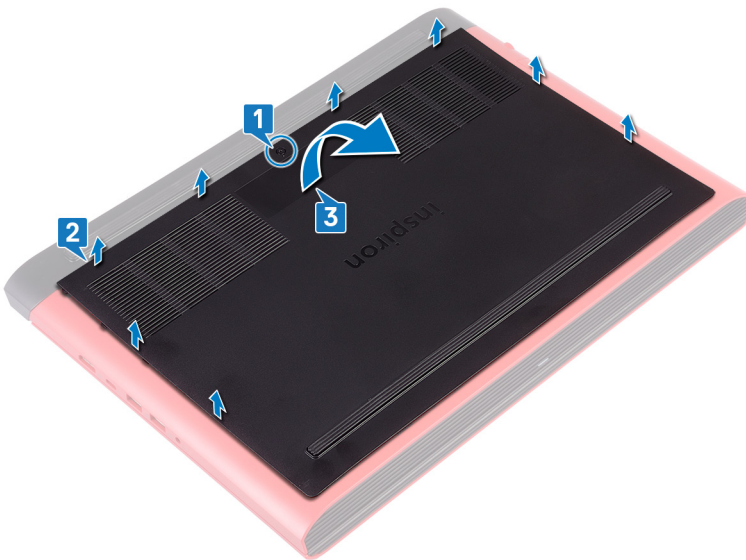

- 4 Αποσυνδέστε το καλώδιο της μπαταρίας από την πλακέτα συστήματος.

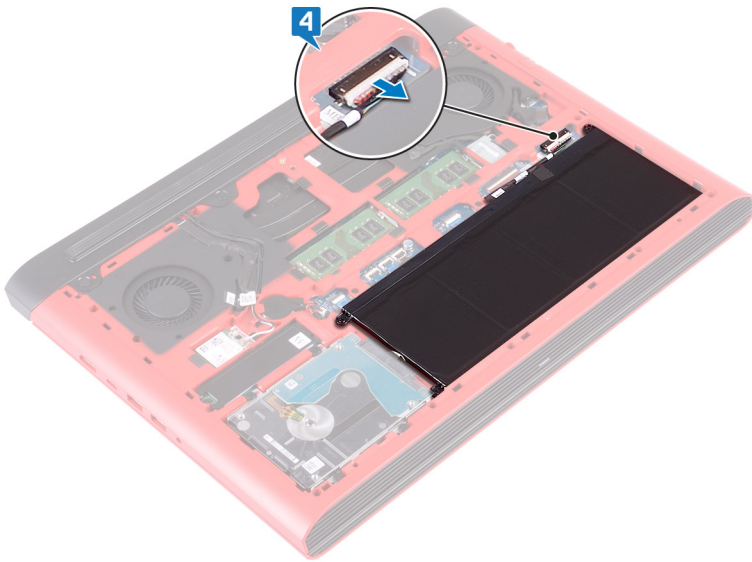

Επανατοποθέτηση του καλύμματος της βάσης

⚠ ΠΡΟΕΙΔΟΠΟΙΗΣΗ: Διαβάστε τις οδηγίες που παραλάβατε μαζί με τον υπολογιστή σας και αφορούν θέματα ασφάλειας προτού εκτελέσετε οποιαδήποτε εργασία στο εσωτερικό του και ακολουθήστε τα βήματα που παρατίθενται στην ενότητα **Πριν από την εκτέλεση εργασιών στο εσωτερικό του υπολογιστή σας**. Μετά την εκτέλεση εργασιών στο εσωτερικό του υπολογιστή σας, ακολουθήστε τις οδηγίες που παρατίθενται στην ενότητα **Μετά την εκτέλεση εργασιών στο εσωτερικό του υπολογιστή σας**. Για περισσότερες άριστες πρακτικές σε θέματα ασφάλειας ανατρέξτε στην αρχική σελίδα του ιστοτόπου για τη συμμόρφωση προς τις κανονιστικές διατάξεις στη διεύθυνση www.dell.com/regulatory_compliance.

Διαδικασία

- 1 Συνδέστε το καλώδιο της μπαταρίας στην πλακέτα συστήματος.

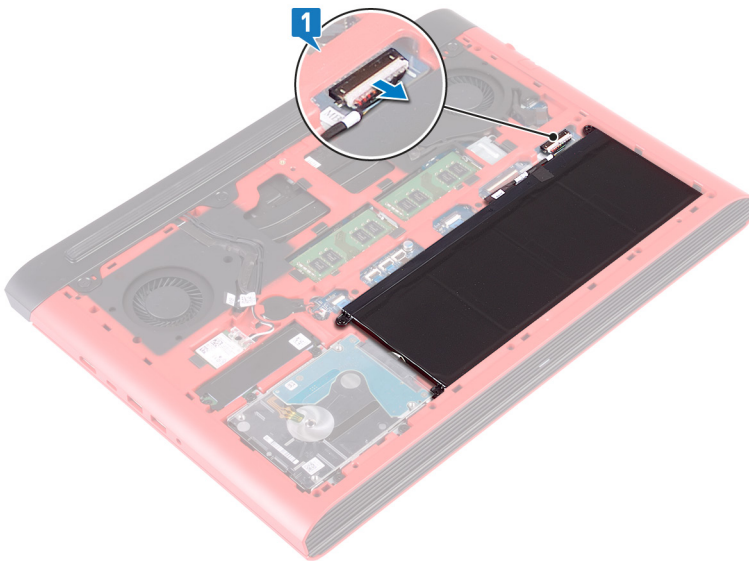

- 2 Περάστε συρτά τις γλωττίδες στο κάλυμμα της βάσης μέσα στις υποδοχές στη βάση του υπολογιστή και κουμπώστε το κάλυμμα της βάσης στη σωστή του θέση.
- 3 Σφίξτε τη μη αποσπώμενη βίδα που συγκρατεί το κάλυμμα της βάσης στη βάση του υπολογιστή.

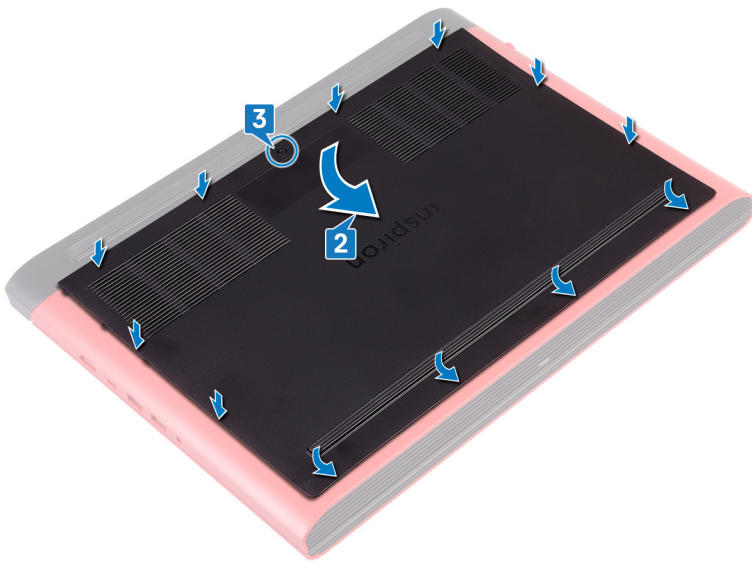

Αφαίρεση της μπαταρίας

⚠ ΠΡΟΕΙΔΟΠΟΙΗΣΗ: Διαβάστε τις οδηγίες που παραλάβατε μαζί με τον υπολογιστή σας και αφορούν θέματα ασφάλειας προτού εκτελέσετε οποιαδήποτε εργασία στο εσωτερικό του και ακολουθήστε τα βήματα που παρατίθενται στην ενότητα **Πριν από την εκτέλεση εργασιών στο εσωτερικό του υπολογιστή σας**. Μετά την εκτέλεση εργασιών στο εσωτερικό του υπολογιστή σας, ακολουθήστε τις οδηγίες που παρατίθενται στην ενότητα **Μετά την εκτέλεση εργασιών στο εσωτερικό του υπολογιστή σας**. Για περισσότερες άριστες πρακτικές σε θέματα ασφάλειας ανατρέξτε στην αρχική σελίδα του ιστοτόπου για τη συμμόρφωση προς τις κανονιστικές διατάξεις στη διεύθυνση www.dell.com/regulatory_compliance.

Θέματα:

- Προαπαιτούμενες ενέργειες
- Διαδικασία

Προαπαιτούμενες ενέργειες

Αφαιρέστε το κάλυμμα της βάσης.

Διαδικασία

- 1 Αφαιρέστε τις τρεις βίδες (M2,5x6) που συγκρατούν την μπαταρία στη βάση του υπολογιστή.
- 2 Σηκώστε γυρτά την μπαταρία για να την αποσπάσετε από τη βάση του υπολογιστή.

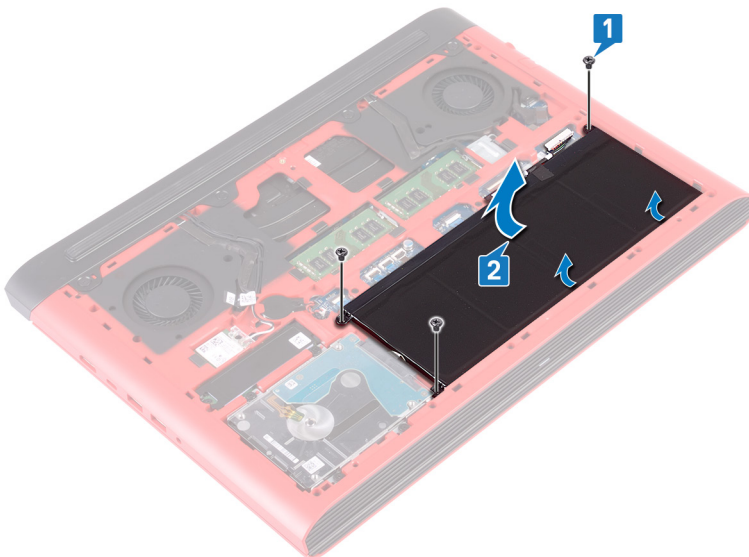

- 3 Γυρίστε ανάποδα τον υπολογιστή, ανοίξτε την οθόνη και πιέστε παρατεταμένα το κουμπί λειτουργίας επί πέντε δευτερόλεπτα για να γειωθεί η πλακέτα συστήματος.

Επανατοποθέτηση της μπαταρίας

⚠ ΠΡΟΕΙΔΟΠΟΙΗΣΗ: Διαβάστε τις οδηγίες που παραλάβατε μαζί με τον υπολογιστή σας και αφορούν θέματα ασφάλειας προτού εκτελέσετε οποιαδήποτε εργασία στο εσωτερικό του και ακολουθήστε τα βήματα που παρατίθενται στην ενότητα **Πριν από την εκτέλεση εργασιών στο εσωτερικό του υπολογιστή σας**. Μετά την εκτέλεση εργασιών στο εσωτερικό του υπολογιστή σας, ακολουθήστε τις οδηγίες που παρατίθενται στην ενότητα **Μετά την εκτέλεση εργασιών στο εσωτερικό του υπολογιστή σας**. Για περισσότερες άριστες πρακτικές σε θέματα ασφάλειας ανατρέξτε στην αρχική σελίδα του ιστοτόπου για τη συμμόρφωση προς τις κανονιστικές διατάξεις στη διεύθυνση www.dell.com/regulatory_compliance.

Θέματα:

- Διαδικασία
- Μετέπειτα απαιτούμενες ενέργειες

Διαδικασία

- 1 Περάστε συρτά την μπαταρία μέσα στην υποδοχή της στη βάση του υπολογιστή και ευθυγραμμίστε τις οπές για τη βίδες στην μπαταρία με τις αντίστοιχες οπές στη βάση του υπολογιστή.
- 2 Επανατοποθετήστε τις τρεις βίδες (M2,5x6) που συγκρατούν την μπαταρία στη βάση του υπολογιστή.

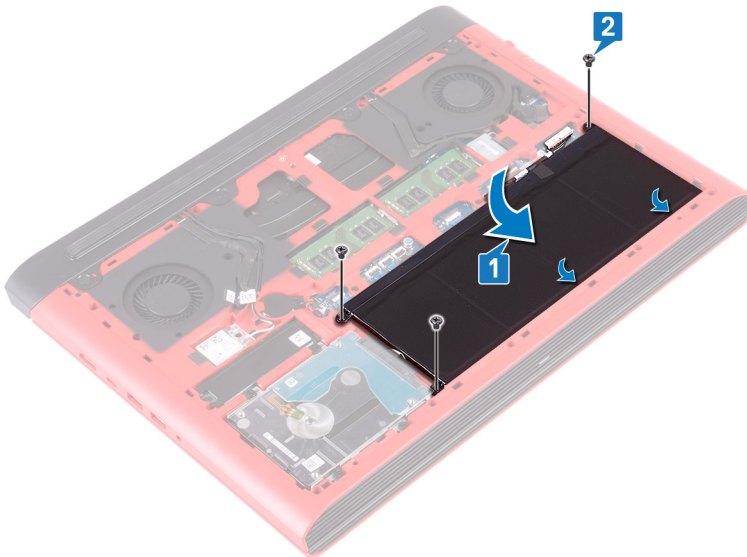

Μετέπειτα απαιτούμενες ενέργειες

Επανατοποθετήστε το κάλυμμα της βάσης.

Αφαίρεση των μονάδων μνήμης

⚠ ΠΡΟΕΙΔΟΠΟΙΗΣΗ: Διαβάστε τις οδηγίες που παραλάβετε μαζί με τον υπολογιστή σας και αφορούν θέματα ασφάλειας προτού εκτελέσετε οποιαδήποτε εργασία στο εσωτερικό του και ακολουθήστε τα βήματα που παρατίθενται στην ενότητα **Πριν από την εκτέλεση εργασιών στο εσωτερικό του υπολογιστή σας**. Μετά την εκτέλεση εργασιών στο εσωτερικό του υπολογιστή σας, ακολουθήστε τις οδηγίες που παρατίθενται στην ενότητα **Μετά την εκτέλεση εργασιών στο εσωτερικό του υπολογιστή σας**. Για περισσότερες άριστες πρακτικές σε θέματα ασφάλειας ανατρέξτε στην αρχική σελίδα του ιστοτόπου για τη συμμόρφωση προς τις κανονιστικές διατάξεις στη διεύθυνση www.dell.com/regulatory_compliance.

Θέματα:

- Προαπαιτούμενες ενέργειες
- Διαδικασία

Προαπαιτούμενες ενέργειες

Αφαιρέστε το κάλυμμα της βάσης.

Διαδικασία

1 Εντοπίστε τη μονάδα μνήμης στην πλακέτα συστήματος.

ⓘ ΣΗΜΕΙΩΣΗ: Ανάλογα με τη διαμόρφωση που παραγγείλατε, ο υπολογιστής μπορεί να διαθέτει έως δύο μονάδες μνήμης.

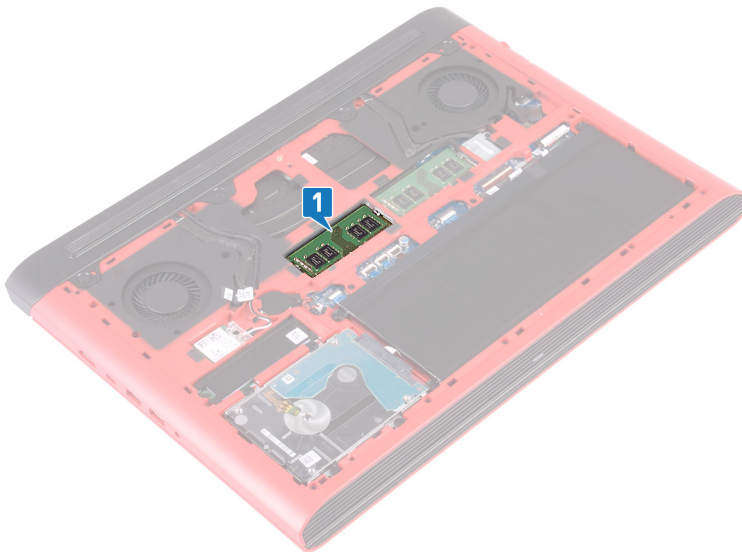

- 2 Ανοίξτε προσεκτικά με τα ακροδάχτυλά σας τους συνδετήρες συγκράτησης σε κάθε άκρο της υποδοχής της μονάδας μνήμης.
- 3 Αφαιρέστε τη μονάδα μνήμης από την υποδοχή της.

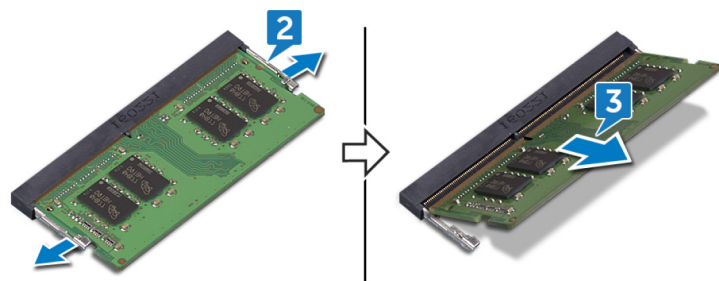

Επανατοποθέτηση των μονάδων μνήμης

⚠ ΠΡΟΕΙΔΟΠΟΙΗΣΗ: Διαβάστε τις οδηγίες που παραλάβατε μαζί με τον υπολογιστή σας και αφορούν θέματα ασφάλειας προτού εκτελέσετε οποιαδήποτε εργασία στο εσωτερικό του και ακολουθήστε τα βήματα που παρατίθενται στην ενότητα **Πριν από την εκτέλεση εργασιών στο εσωτερικό του υπολογιστή σας**. Μετά την εκτέλεση εργασιών στο εσωτερικό του υπολογιστή σας, ακολουθήστε τις οδηγίες που παρατίθενται στην ενότητα **Μετά την εκτέλεση εργασιών στο εσωτερικό του υπολογιστή σας**. Για περισσότερες άριστες πρακτικές σε θέματα ασφάλειας ανατρέξτε στην αρχική σελίδα του ιστοτόπου για τη συμμόρφωση προς τις κανονιστικές διατάξεις στη διεύθυνση www.dell.com/regulatory_compliance.

Θέματα:

- Διαδικασία
- Μετέπειτα απαιτούμενες ενέργειες

Διαδικασία

- 1 Ευθυγραμμίστε την εγκοπή στη μονάδα μνήμης με τη γλωττίδα στην υποδοχή της μονάδας.
- 2 Σύρετε τη μονάδα μνήμης σταθερά μέσα στην υποδοχή υπό γωνία.
- 3 Πιέστε προς τα κάτω τη μονάδα της μνήμης τόσο ώστε να κουμπώσει στη σωστή της θέση και να ακουστεί το χαρακτηριστικό κλικ.

ⓘ ΣΗΜΕΙΩΣΗ: Αν δεν ακουστεί το χαρακτηριστικό κλικ, αφαιρέστε τη μονάδα μνήμης και εγκαταστήστε την ξανά.

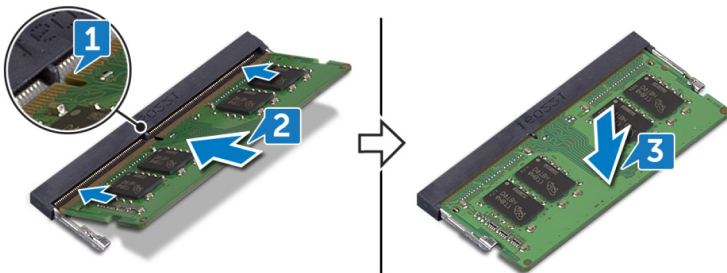

Μετέπειτα απαιτούμενες ενέργειες

Επανατοποθετήστε το κάλυμμα της βάσης.

Αφαίρεση της μονάδας δίσκου στερεάς κατάστασης

- ⚠ ΠΡΟΕΙΔΟΠΟΙΗΣΗ:** Διαβάστε τις οδηγίες που παραλάβατε μαζί με τον υπολογιστή σας και αφορούν θέματα ασφάλειας προτού εκτελέσετε οποιαδήποτε εργασία στο εσωτερικό του και ακολουθήστε τα βήματα που παρατίθενται στην ενότητα **Πριν από την εκτέλεση εργασιών στο εσωτερικό του υπολογιστή σας**. Μετά την εκτέλεση εργασιών στο εσωτερικό του υπολογιστή σας, ακολουθήστε τις οδηγίες που παρατίθενται στην ενότητα **Μετά την εκτέλεση εργασιών στο εσωτερικό του υπολογιστή σας**. Για περισσότερες άριστες πρακτικές σε θέματα ασφάλειας ανατρέξτε στην αρχική σελίδα του ιστοτόπου για τη συμμόρφωση προς τις κανονιστικές διατάξεις στη διεύθυνση www.dell.com/regulatory_compliance.
- ⚠ ΠΡΟΣΟΧΗ:** Οι μονάδες δίσκου στερεάς κατάστασης είναι εύθραυστες. Μεταχειριστείτε τη μονάδα δίσκου στερεάς κατάστασης με προσοχή.
- ⚠ ΠΡΟΣΟΧΗ:** Για να αποφευχθεί η απώλεια δεδομένων, μην αφαιρέσετε τη μονάδα δίσκου στερεάς κατάστασης την ώρα που ο υπολογιστής είναι σε κατάσταση αναστολής λειτουργίας ή σε λειτουργία.

Θέματα:

- Προαπαιτούμενες ενέργειες
- Διαδικασία

Προαπαιτούμενες ενέργειες

Αφαιρέστε το κάλυμμα της βάσης.

Διαδικασία

- 1 Αφαιρέστε τη βίδα (M3x3) που συγκρατεί τη μονάδα δίσκου στερεάς κατάστασης στη βάση του υπολογιστή.
- 2 Σύρετε τη μονάδα δίσκου στερεάς κατάστασης από την υποδοχή της.
- 3 Αποκολλήστε από τη μονάδα δίσκου στερεάς κατάστασης τη θωράκισή της.

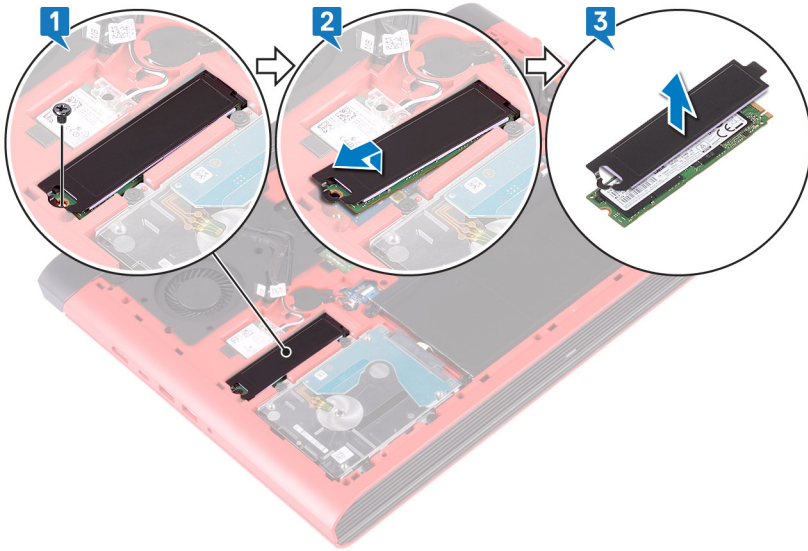

Επανατοποθέτηση της μονάδας δίσκου στερεάς κατάστασης

⚠ ΠΡΟΕΙΔΟΠΟΙΗΣΗ: Διαβάστε τις οδηγίες που παραλάβατε μαζί με τον υπολογιστή σας και αφορούν θέματα ασφάλειας προτού εκτελέσετε οποιαδήποτε εργασία στο εσωτερικό του και ακολουθήστε τα βήματα που παρατίθενται στην ενότητα **Πριν από την εκτέλεση εργασιών στο εσωτερικό του υπολογιστή σας**. Μετά την εκτέλεση εργασιών στο εσωτερικό του υπολογιστή σας, ακολουθήστε τις οδηγίες που παρατίθενται στην ενότητα **Μετά την εκτέλεση εργασιών στο εσωτερικό του υπολογιστή σας**. Για περισσότερες άριστες πρακτικές σε θέματα ασφάλειας ανατρέξτε στην αρχική σελίδα του ιστοτόπου για τη συμμόρφωση προς τις κανονιστικές διατάξεις στη διεύθυνση www.dell.com/regulatory_compliance.

⚠ ΠΡΟΣΟΧΗ: Οι μονάδες δίσκου στερεάς κατάστασης είναι εύθραυστες. Μεταχειριστείτε τη μονάδα δίσκου στερεάς κατάστασης με προσοχή.

Θέματα:

- Διαδικασία
- Μετέπειτα απαιτούμενες ενέργειες

Διαδικασία

1. Επικολλήστε στη μονάδα δίσκου στερεάς κατάστασης τη θωράκισή της.
2. Ευθυγραμμίστε την εγκοπή στη μονάδα δίσκου στερεάς κατάστασης με τη γλωττίδα στην υποδοχή της και περάστε συρτά την εν λόγω μονάδα μέσα στην υποδοχή της.
3. Επανατοποθετήστε τη βίδα (M3x3) που συγκρατεί τη μονάδα δίσκου στερεάς κατάστασης στη βάση του υπολογιστή.

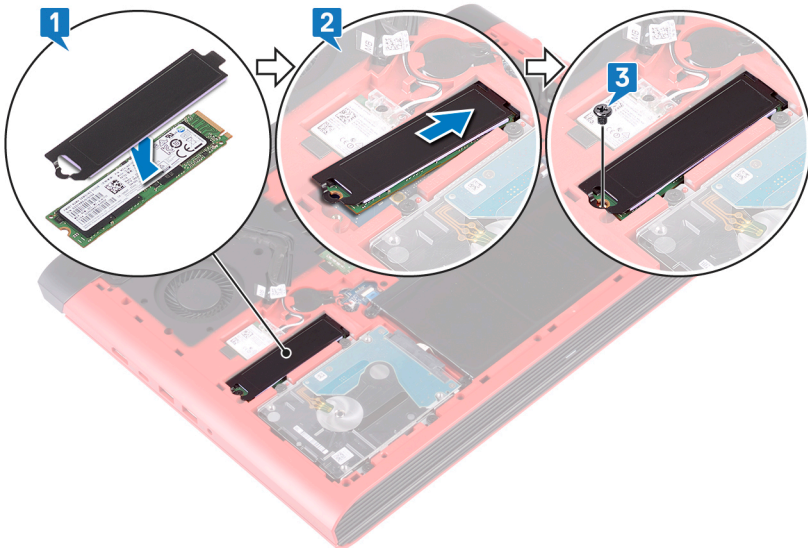

Μετέπειτα απαιτούμενες ενέργειες

Επανατοποθετήστε το κάλυμμα της βάσης.

Αφαίρεση της μπαταρίας σε σχήμα νομίσματος

⚠ ΠΡΟΕΙΔΟΠΟΙΗΣΗ: Διαβάστε τις οδηγίες που παραλάβατε μαζί με τον υπολογιστή σας και αφορούν θέματα ασφάλειας προτού εκτελέσετε οποιαδήποτε εργασία στο εσωτερικό του και ακολουθήστε τα βήματα που παρατίθενται στην ενότητα **Πριν από την εκτέλεση εργασιών στο εσωτερικό του υπολογιστή σας**. Μετά την εκτέλεση εργασιών στο εσωτερικό του υπολογιστή σας, ακολουθήστε τις οδηγίες που παρατίθενται στην ενότητα **Μετά την εκτέλεση εργασιών στο εσωτερικό του υπολογιστή σας**. Για περισσότερες άριστες πρακτικές σε θέματα ασφάλειας ανατρέξτε στην αρχική σελίδα του ιστοτόπου για τη συμμόρφωση προς τις κανονιστικές διατάξεις στη διεύθυνση www.dell.com/regulatory_compliance.

⚠ ΠΡΟΣΟΧΗ: Όταν αφαιρείτε την μπαταρία σε σχήμα νομίσματος, οι ρυθμίσεις του προγράμματος ρύθμισης του BIOS επανέρχονται στις προεπιλεγμένες. Συνιστούμε να σημειώσετε τις ρυθμίσεις του προγράμματος ρύθμισης του BIOS προτού αφαιρέσετε την μπαταρία σε σχήμα νομίσματος.

Θέματα:

- Προαπαιτούμενες ενέργειες
- Διαδικασία

Προαπαιτούμενες ενέργειες

Αφαιρέστε το κάλυμμα της βάσης.

Διαδικασία

- 1 Αποσυνδέστε το καλώδιο της μπαταρίας σε σχήμα νομίσματος από την πλακέτα συστήματος.
- 2 Αποσπάστε την μπαταρία σε σχήμα νομίσματος από την υποδοχή της στη βάση του υπολογιστή.

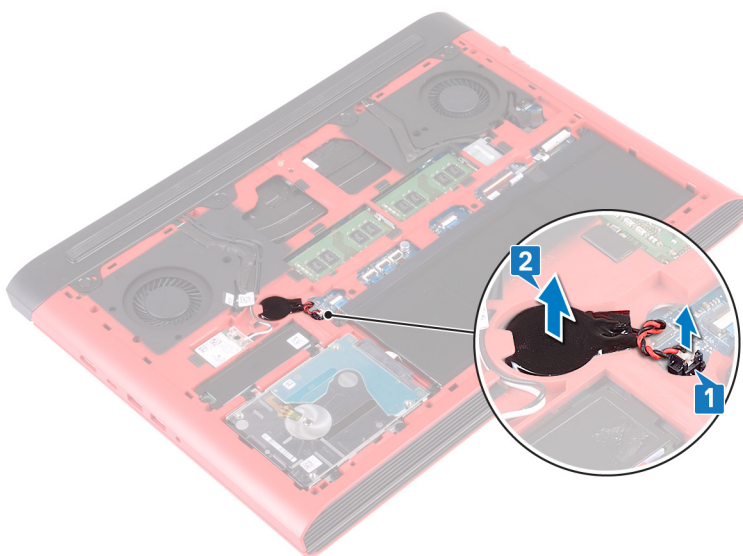

Επανατοποθέτηση της μπαταρίας σε σχήμα νομίσματος.

⚠ ΠΡΟΕΙΔΟΠΟΙΗΣΗ: Διαβάστε τις οδηγίες που παραλάβατε μαζί με τον υπολογιστή σας και αφορούν θέματα ασφάλειας προτού εκτελέσετε οποιαδήποτε εργασία στο εσωτερικό του και ακολουθήστε τα βήματα που παρατίθενται στην ενότητα **Πριν από την εκτέλεση εργασιών στο εσωτερικό του υπολογιστή σας**. Μετά την εκτέλεση εργασιών στο εσωτερικό του υπολογιστή σας, ακολουθήστε τις οδηγίες που παρατίθενται στην ενότητα **Μετά την εκτέλεση εργασιών στο εσωτερικό του υπολογιστή σας**. Για περισσότερες άριστες πρακτικές σε θέματα ασφάλειας ανατρέξτε στην αρχική σελίδα του ιστοτόπου για τη συμμόρφωση προς τις κανονιστικές διατάξεις στη διεύθυνση www.dell.com/regulatory_compliance.

Θέματα:

- Διαδικασία
- Μετέπειτα απαιτούμενες ενέργειες

Διαδικασία

- 1 Τοποθετήστε την μπαταρία σε σχήμα νομίσματος μέσα στην υποδοχή της στη βάση του υπολογιστή.
- 2 Συνδέστε το καλώδιο της μπαταρίας σε σχήμα νομίσματος στην πλακέτα συστήματος.

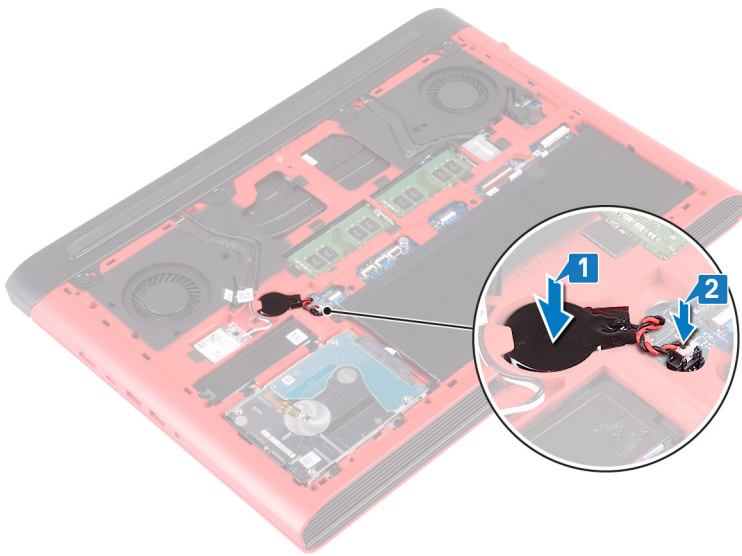

Μετέπειτα απαιτούμενες ενέργειες

Επανατοποθετήστε το κάλυμμα της βάσης.

Αφαίρεση της κάρτας ασύρματης επικοινωνίας

⚠ ΠΡΟΕΙΔΟΠΟΙΗΣΗ: Διαβάστε τις οδηγίες που παραλάβατε μαζί με τον υπολογιστή σας και αφορούν θέματα ασφάλειας προτού εκτελέσετε οποιαδήποτε εργασία στο εσωτερικό του και ακολουθήστε τα βήματα που παρατίθενται στην ενότητα **Πριν από την εκτέλεση εργασιών στο εσωτερικό του υπολογιστή σας**. Μετά την εκτέλεση εργασιών στο εσωτερικό του υπολογιστή σας, ακολουθήστε τις οδηγίες που παρατίθενται στην ενότητα **Μετά την εκτέλεση εργασιών στο εσωτερικό του υπολογιστή σας**. Για περισσότερες άριστες πρακτικές σε θέματα ασφάλειας ανατρέξτε στην αρχική σελίδα του ιστοτόπου για τη συμμόρφωση προς τις κανονιστικές διατάξεις στη διεύθυνση www.dell.com/regulatory_compliance.

Θέματα:

- Προαπαιτούμενες ενέργειες
- Διαδικασία

Προαπαιτούμενες ενέργειες

Αφαιρέστε το κάλυμμα της βάσης.

Διαδικασία

- 1 Εντοπίστε την κάρτα ασύρματης επικοινωνίας στην πλακέτα συστήματος.

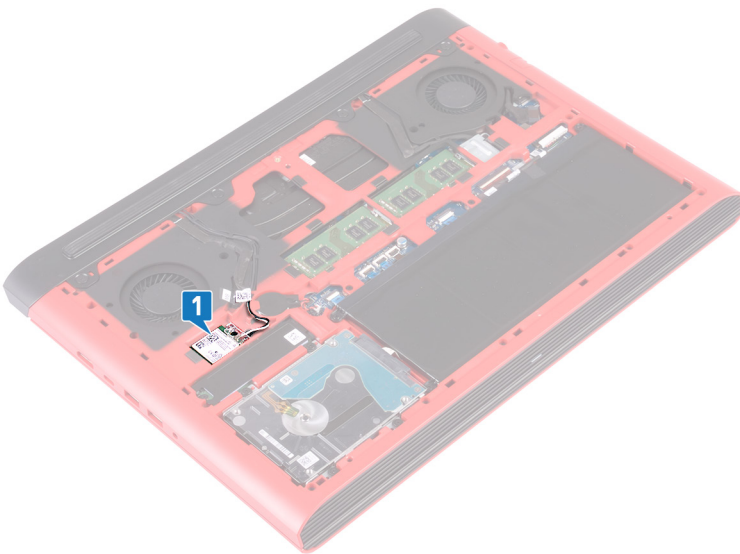

- 2 Αφαιρέστε τη βίδα (M2x3) που συγκρατεί το υποστήριγμα της κάρτας ασύρματης επικοινωνίας στην κάρτα αυτή και στην πλακέτα συστήματος.
- 3 Αφαιρέστε από την κάρτα ασύρματης επικοινωνίας το υποστήριγμά της.
- 4 Αποσυνδέστε τα καλώδια της κεραίας από την κάρτα ασύρματης επικοινωνίας.
- 5 Μετακινήστε συρτά την κάρτα ασύρματης επικοινωνίας και αφαιρέστε την από την υποδοχή της.

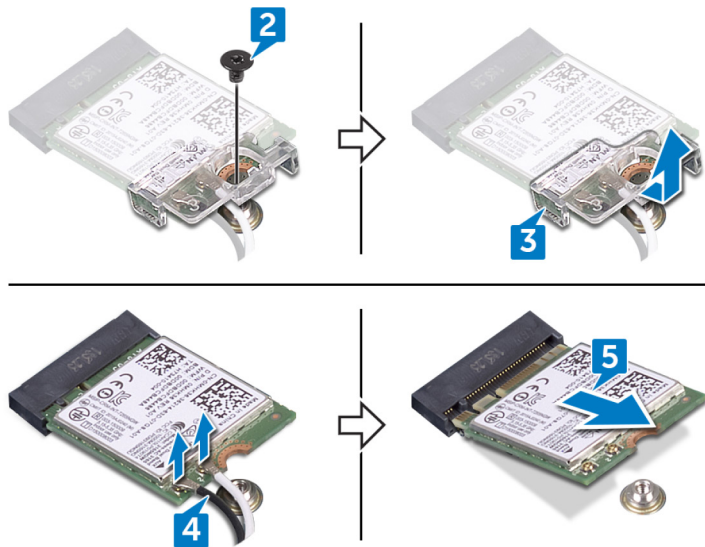

Επανατοποθέτηση της κάρτας ασύρματης επικοινωνίας.

⚠ ΠΡΟΕΙΔΟΠΟΙΗΣΗ: Διαβάστε τις οδηγίες που παραλάβατε μαζί με τον υπολογιστή σας και αφορούν θέματα ασφάλειας προτού εκτελέσετε οποιαδήποτε εργασία στο εσωτερικό του και ακολουθήστε τα βήματα που παρατίθενται στην ενότητα **Πριν από την εκτέλεση εργασιών στο εσωτερικό του υπολογιστή σας**. Μετά την εκτέλεση εργασιών στο εσωτερικό του υπολογιστή σας, ακολουθήστε τις οδηγίες που παρατίθενται στην ενότητα **Μετά την εκτέλεση εργασιών στο εσωτερικό του υπολογιστή σας**. Για περισσότερες άριστες πρακτικές σε θέματα ασφάλειας ανατρέξτε στην αρχική σελίδα του ιστοτόπου για τη συμμόρφωση προς τις κανονιστικές διατάξεις στη διεύθυνση www.dell.com/regulatory_compliance.

Θέματα:

- Διαδικασία
- Μετέπειτα απαιτούμενες ενέργειες

Διαδικασία

⚠ ΠΡΟΣΟΧΗ: Μην τοποθετήσετε καλώδια κάτω από την κάρτα ασύρματης επικοινωνίας για να μην πάθει ζημιά.

- 1 Ευθυγραμμίστε την εγκοπή στη κάρτα ασύρματης επικοινωνίας με τη γλωττίδα στην υποδοχή της κάρτας και σύρετε την κάρτα με κλίση στην υποδοχή της.
- 2 Συνδέστε τα καλώδια της κεραίας στην κάρτα ασύρματης επικοινωνίας.
Στον πίνακα που ακολουθεί παρατίθεται η χρωματική κωδικοποίηση των καλωδίων των κεραιών για την κάρτα ασύρματης επικοινωνίας που υποστηρίζει ο υπολογιστής σας.

Πίνακας 2. Χρωματική κωδικοποίηση καλωδίων κεραίας

Σύνδεσμοι στην κάρτα ασύρματης επικοινωνίας	Χρώμα καλωδίου κεραίας
Κύριος (λευκό τρίγωνο)	Λευκό
Βοηθητικός (μαύρο τρίγωνο)	Μαύρο

- 3 Ευθυγραμμίστε την οπή για τη βίδα στο υποστήριγμα της κάρτας ασύρματης επικοινωνίας με την αντίστοιχη οπή στην κάρτα αυτή και στην πλακέτα συστήματος.
- 4 Επανατοποθετήστε τη βίδα (M2x3) που συγκρατεί το υποστήριγμα της κάρτας ασύρματης επικοινωνίας στην κάρτα αυτή και στην πλακέτα συστήματος.

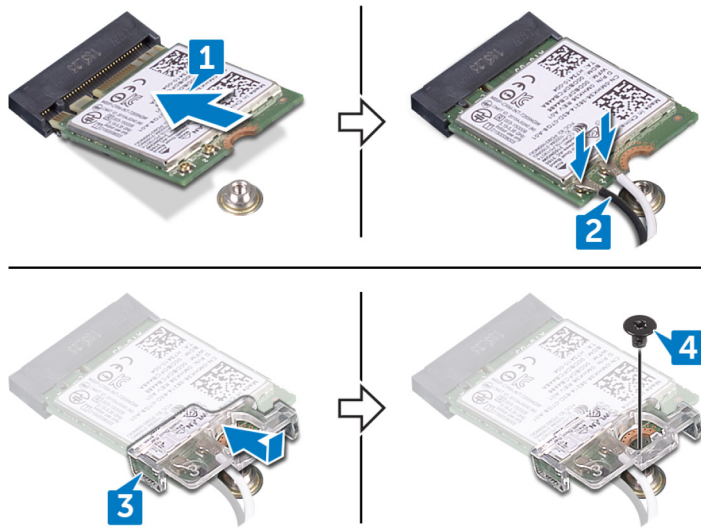

Μετάπειτα απαιτούμενες ενέργειες

Επανατοποθετήστε το κάλυμμα της βάσης.

Αφαίρεση του καλύμματος της πίσω πλευράς

⚠ ΠΡΟΕΙΔΟΠΟΙΗΣΗ: Διαβάστε τις οδηγίες που παραλάβατε μαζί με τον υπολογιστή σας και αφορούν θέματα ασφάλειας προτού εκτελέσετε οποιαδήποτε εργασία στο εσωτερικό του και ακολουθήστε τα βήματα που παρατίθενται στην ενότητα **Πριν από την εκτέλεση εργασιών στο εσωτερικό του υπολογιστή σας**. Μετά την εκτέλεση εργασιών στο εσωτερικό του υπολογιστή σας, ακολουθήστε τις οδηγίες που παρατίθενται στην ενότητα **Μετά την εκτέλεση εργασιών στο εσωτερικό του υπολογιστή σας**. Για περισσότερες άριστες πρακτικές σε θέματα ασφάλειας ανατρέξτε στην αρχική σελίδα του ιστοτόπου για τη συμμόρφωση προς τις κανονιστικές διατάξεις στη διεύθυνση www.dell.com/regulatory_compliance.

Θέματα:

- Προαπαιτούμενες ενέργειες
- Διαδικασία

Προαπαιτούμενες ενέργειες

Αφαιρέστε το κάλυμμα της βάσης.

Διαδικασία

- 1 Αφαιρέστε τις τέσσερις βίδες (M2x2) που συγκρατούν το κάλυμμα της πίσω πλευράς στη βάση του υπολογιστή.
- 2 Με μια πλαστική σφήνα απελευθερώστε τις γλωττίδες στο πίσω κάλυμμα από τις υποδοχές στη βάση του υπολογιστή.
- 3 Ανασηκώστε το κάλυμμα της πίσω πλευράς ξεκινώντας από το κέντρο, μετά στα αριστερά και μετά στα δεξιά.
- 4 Αφαιρέστε το κάλυμμα της πίσω πλευράς από τη βάση του υπολογιστή.

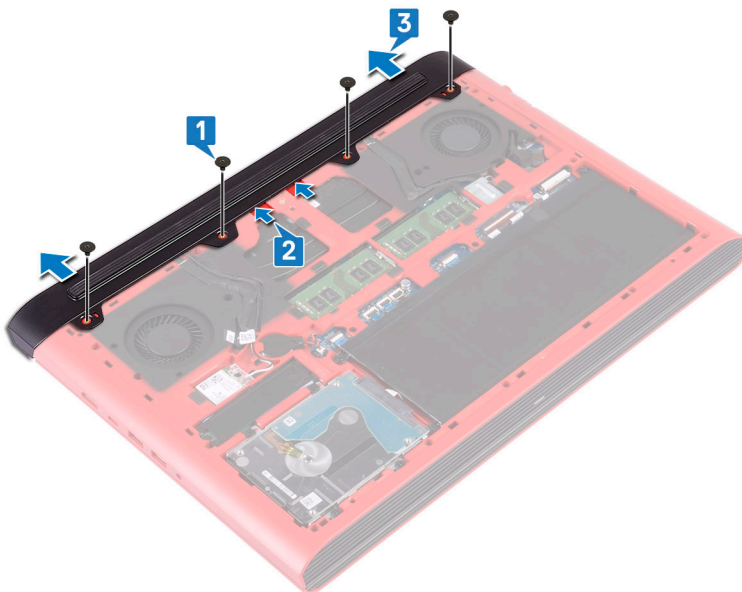

Επανατοποθέτηση του καλύμματος της πίσω πλευράς

⚠ ΠΡΟΕΙΔΟΠΟΙΗΣΗ: Διαβάστε τις οδηγίες που παραλάβατε μαζί με τον υπολογιστή σας και αφορούν θέματα ασφάλειας προτού εκτελέσετε οποιαδήποτε εργασία στο εσωτερικό του και ακολουθήστε τα βήματα που παρατίθενται στην ενότητα **Πριν από την εκτέλεση εργασιών στο εσωτερικό του υπολογιστή σας**. Μετά την εκτέλεση εργασιών στο εσωτερικό του υπολογιστή σας, ακολουθήστε τις οδηγίες που παρατίθενται στην ενότητα **Μετά την εκτέλεση εργασιών στο εσωτερικό του υπολογιστή σας**. Για περισσότερες άριστες πρακτικές σε θέματα ασφάλειας ανατρέξτε στην αρχική σελίδα του ιστοτόπου για τη συμμόρφωση προς τις κανονιστικές διατάξεις στη διεύθυνση www.dell.com/regulatory_compliance.

Θέματα:

- Διαδικασία
- Μετέπειτα απαιτούμενες ενέργειες

Διαδικασία

- 1 Περάστε συρτά τις γλωττίδες στο κάλυμμα της πίσω πλευράς μέσα στις υποδοχές στη βάση του υπολογιστή και κουμπώστε το στη σωστή του θέση.
- 2 Επανατοποθετήστε τις τέσσερις βίδες (M2x2) που συγκρατούν το κάλυμμα της πίσω πλευράς στη βάση του υπολογιστή.

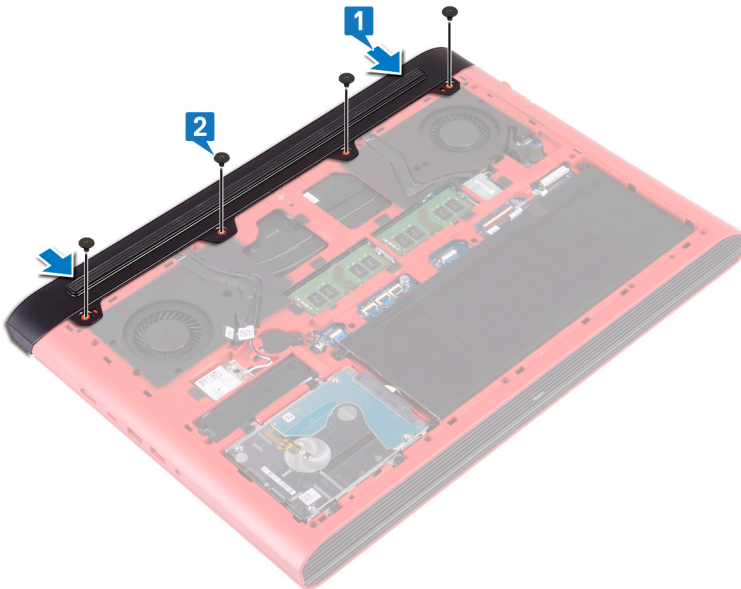

Μετέπειτα απαιτούμενες ενέργειες

Επανατοποθετήστε το κάλυμμα της βάσης.

Αφαίρεση του σκληρού δίσκου

⚠ ΠΡΟΕΙΔΟΠΟΙΗΣΗ: Διαβάστε τις οδηγίες που παραλάβατε μαζί με τον υπολογιστή σας και αφορούν θέματα ασφάλειας προτού εκτελέσετε οποιαδήποτε εργασία στο εσωτερικό του και ακολουθήστε τα βήματα που παρατίθενται στην ενότητα **Πριν από την εκτέλεση εργασιών στο εσωτερικό του υπολογιστή σας**. Μετά την εκτέλεση εργασιών στο εσωτερικό του υπολογιστή σας, ακολουθήστε τις οδηγίες που παρατίθενται στην ενότητα **Μετά την εκτέλεση εργασιών στο εσωτερικό του υπολογιστή σας**. Για περισσότερες άριστες πρακτικές σε θέματα ασφάλειας ανατρέξτε στην αρχική σελίδα του ιστοτόπου για τη συμμόρφωση προς τις κανονιστικές διατάξεις στη διεύθυνση www.dell.com/regulatory_compliance.

⚠ ΠΡΟΣΟΧΗ: Οι σκληροί δίσκοι είναι εύθραυστοι. Μεταχειριστείτε τον σκληρό δίσκο με προσοχή.

⚠ ΠΡΟΣΟΧΗ: Για να αποφευχθεί η απώλεια δεδομένων, μην αφαιρέσετε τον σκληρό δίσκο την ώρα που ο υπολογιστής είναι σε κατάσταση αναστολής λειτουργίας ή σε λειτουργία.

Θέματα:

- Προαπαιτούμενες ενέργειες
- Διαδικασία

Προαπαιτούμενες ενέργειες

- 1 Αφαιρέστε το κάλυμμα της βάσης.
- 2 Αφαιρέστε την μπαταρία.

Διαδικασία

ⓘ ΣΗΜΕΙΩΣΗ: Το μάνταλο στον σύνδεσμο ασφάλισης του σκληρού δίσκου είναι εύθραυστο. Αν το τραβήξετε με δύναμη, υπάρχει κίνδυνος να πάθει ζημιά ο σύνδεσμος ασφάλισης του σκληρού δίσκου. Φροντίστε να μεταχειρίζεστε με προσοχή το εν λόγω μάνταλο.

- 1 Ανοίξτε το μάνταλο και αποσυνδέστε το καλώδιο του σκληρού δίσκου από την πλακέτα συστήματος.
- 2 Αποκολλήστε το καλώδιο του σκληρού δίσκου από τη βάση του υπολογιστή.
- 3 Αφαιρέστε τις τέσσερις βίδες (M2.5x3+3) που συγκρατούν τη διάταξη του σκληρού δίσκου στη βάση του υπολογιστή.
- 4 Σηκώστε τη διάταξη του σκληρού δίσκου μαζί με το καλώδιό της για να την αποσπάσετε από τη βάση του υπολογιστή.

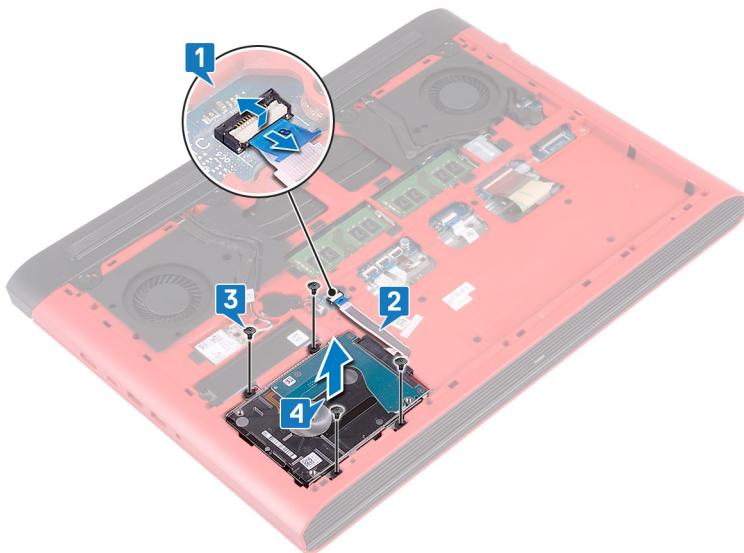

5 Αποσυνδέστε την ενδιάμεση διάταξη από τη διάταξη του σκληρού δίσκου.

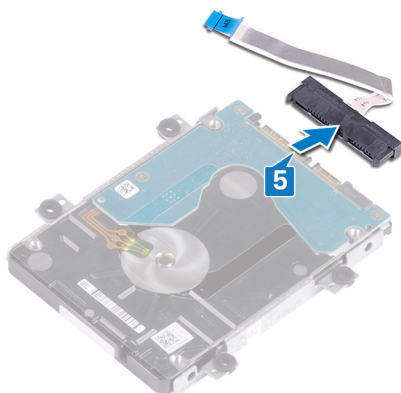

6 Αφαιρέστε τις τέσσερις βίδες (M3x3) που συγκρατούν στον σκληρό δίσκο το υποστήριγμά του.

7 Σηκώστε και αποσπάστε από τον σκληρό δίσκο το υποστήριγμά του.

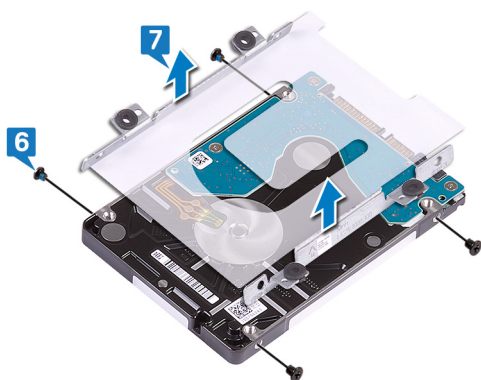

Επανατοποθέτηση του σκληρού δίσκου

⚠ ΠΡΟΕΙΔΟΠΟΙΗΣΗ: Διαβάστε τις οδηγίες που παραλάβατε μαζί με τον υπολογιστή σας και αφορούν θέματα ασφάλειας προτού εκτελέσετε οποιαδήποτε εργασία στο εσωτερικό του και ακολουθήστε τα βήματα που παρατίθενται στην ενότητα **Πριν από την εκτέλεση εργασιών στο εσωτερικό του υπολογιστή σας**. Μετά την εκτέλεση εργασιών στο εσωτερικό του υπολογιστή σας, ακολουθήστε τις οδηγίες που παρατίθενται στην ενότητα **Μετά την εκτέλεση εργασιών στο εσωτερικό του υπολογιστή σας**. Για περισσότερες άριστες πρακτικές σε θέματα ασφάλειας ανατρέξτε στην αρχική σελίδα του ιστοτόπου για τη συμμόρφωση προς τις κανονιστικές διατάξεις στη διεύθυνση www.dell.com/regulatory_compliance.

⚠ ΠΡΟΣΟΧΗ: Οι σκληροί δίσκοι είναι εύθραυστοι. Μεταχειριστείτε τον σκληρό δίσκο με προσοχή.

Θέματα:

- Διαδικασία
- Μετέπειτα απαιτούμενες ενέργειες

Διαδικασία

- 1 Ευθυγραμμίστε τις οπές για τις βίδες στο υποστήριγμα του σκληρού δίσκου με τις αντίστοιχες οπές στον σκληρό δίσκο.
- 2 Επανατοποθετήστε τις τέσσερις βίδες (M3x3) που συγκρατούν στον σκληρό δίσκο το υποστήριγμά του.

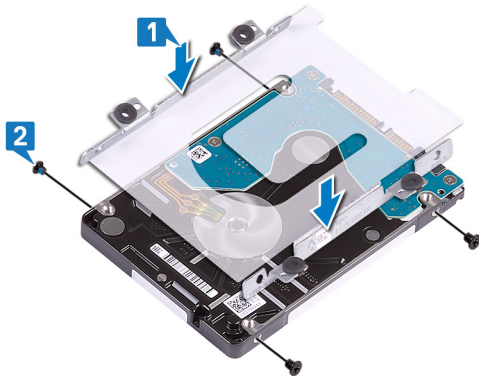

- 3 Συνδέστε την ενδιάμεση διάταξη στη διάταξη του σκληρού δίσκου.

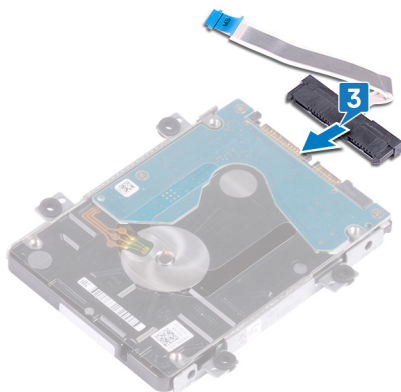

- 4 Ευθυγραμμίστε τις οπές για τις βίδες στη διάταξη του σκληρού δίσκου με τις αντίστοιχες οπές στη βάση του υπολογιστή.

- 5 Επανατοποθετήστε τις τέσσερις βίδες (M2,5x3+3) που συγκρατούν τη διάταξη του σκληρού δίσκου στη βάση του υπολογιστή.
- 6 Επικολλήστε το καλώδιο του σκληρού δίσκου στη βάση του υπολογιστή.
- 7 Σύρετε το καλώδιο του σκληρού δίσκου μέσα στον σύνδεσμό του στην πλακέτα συστήματος και κλείστε το μάνταλο για να στερεώσετε το καλώδιο.

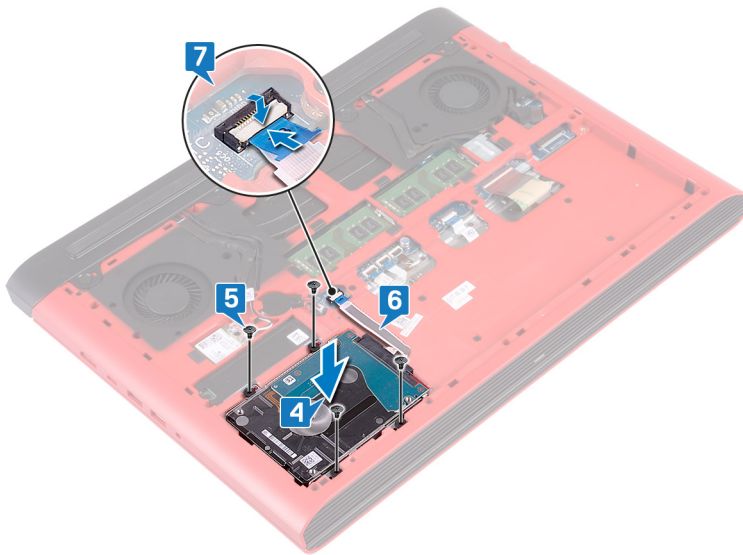

Μετάπειτα απαιτούμενες ενέργειες

- 1 Επανατοποθετήστε την μπαταρία.
- 2 Επανατοποθετήστε το κάλυμμα της βάσης.

Αφαίρεση της βάσης του υπολογιστή

⚠ ΠΡΟΕΙΔΟΠΟΙΗΣΗ: Διαβάστε τις οδηγίες που παραλάβατε μαζί με τον υπολογιστή σας και αφορούν θέματα ασφάλειας προτού εκτελέσετε οποιαδήποτε εργασία στο εσωτερικό του και ακολουθήστε τα βήματα που παρατίθενται στην ενότητα **Πριν από την εκτέλεση εργασιών στο εσωτερικό του υπολογιστή σας**. Μετά την εκτέλεση εργασιών στο εσωτερικό του υπολογιστή σας, ακολουθήστε τις οδηγίες που παρατίθενται στην ενότητα **Μετά την εκτέλεση εργασιών στο εσωτερικό του υπολογιστή σας**. Για περισσότερες άριστες πρακτικές σε θέματα ασφάλειας ανατρέξτε στην αρχική σελίδα του ιστοτόπου για τη συμμόρφωση προς τις κανονιστικές διατάξεις στη διεύθυνση www.dell.com/regulatory_compliance.

Θέματα:

- Προαπαιτούμενες ενέργειες
- Διαδικασία

Προαπαιτούμενες ενέργειες

- 1 Αφαιρέστε το κάλυμμα της βάσης.
- 2 Αφαιρέστε την μπαταρία.
- 3 Αφαιρέστε το κάλυμμα της πίσω πλευράς.
- 4 Αφαιρέστε την κάρτα ασύρματης επικοινωνίας.

Διαδικασία

- 1 Χρησιμοποιήστε τη γλωττίδα για να αποσυνδέσετε το καλώδιο της κάμερας από την πλακέτα συστήματος.
- 2 Αποκολλήστε το καλώδιο της κάμερας από τη βάση του υπολογιστή.
- 3 Αφαιρέστε τα καλώδια της κεραίας από τους οδηγούς της διαδρομής τους επάνω στη βάση του υπολογιστή.
- 4 Αφαιρέστε τη βίδα (M2x3) που συγκρατεί το υποστήριγμα του καλωδίου της οθόνης στη βάση του υπολογιστή.
- 5 Σηκώστε το υποστήριγμα του καλωδίου της οθόνης για να το αποσπάσετε από τη βάση του υπολογιστή.
- 6 Χρησιμοποιώντας τη συρόμενη γλωττίδα αποσυνδέστε το καλώδιο της οθόνης από την πλακέτα συστήματος.
- 7 Βγάλτε το καλώδιο της οθόνης από τους οδηγούς δρομολόγησης στη βάση του υπολογιστή και αποκολλήστε το από τη βάση του υπολογιστή.

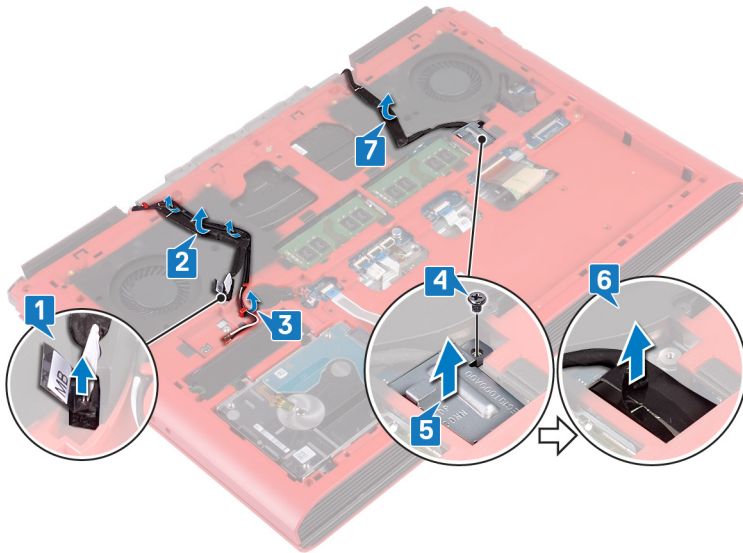

- 8 Ανοίξτε το μάνταλο και αποσυνδέστε το καλώδιο της πλακέτας του κουμπιού λειτουργίας από την πλακέτα συστήματος.
- 9 Ανοίξτε το μάνταλο και αποσυνδέστε το καλώδιο του οπίσθιου φωτισμού του πληκτρολογίου από την πλακέτα συστήματος.
- 10 Ανοίξτε το μάνταλο και αποσυνδέστε το καλώδιο της επιφάνειας αφής από την πλακέτα συστήματος.
- 11 Ξεκολλήστε την ταινία που συγκρατεί το καλώδιο του πληκτρολογίου στην πλακέτα συστήματος.
- 12 Ανοίξτε το μάνταλο και αποσυνδέστε το καλώδιο του πληκτρολογίου από την πλακέτα συστήματος.

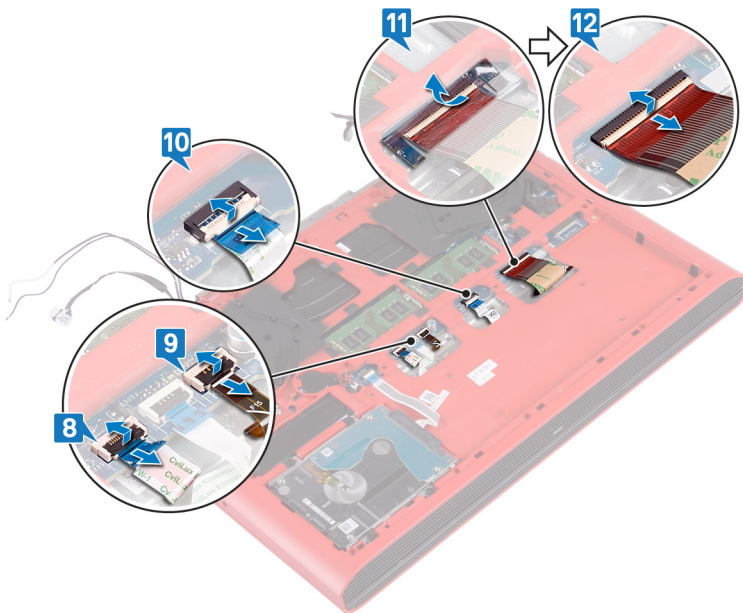

- 13 Αφαιρέστε τις 19 βίδες (M2,5x6) που συγκρατούν τη βάση του υπολογιστή στη διάταξη του στηρίγματος παλάμης.
- 14 Αφαιρέστε τις τέσσερις βίδες (M2x3) που συγκρατούν τη βάση του υπολογιστή στη διάταξη του στηρίγματος παλάμης.

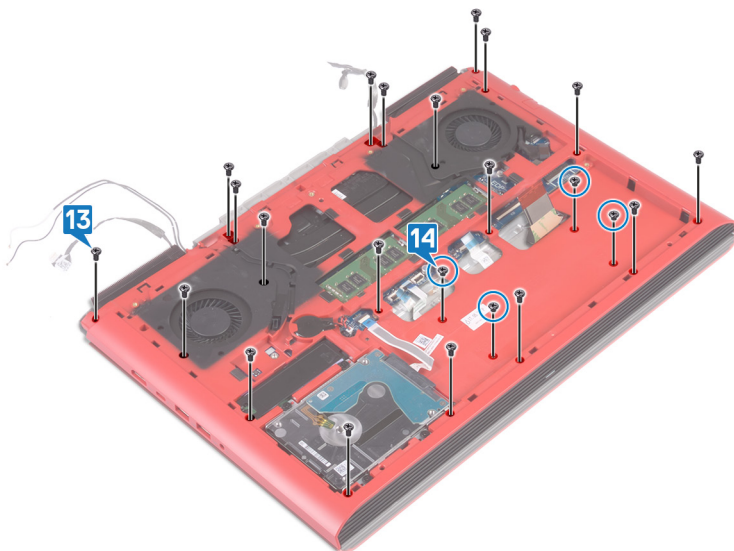

- 15 Γυρίστε ανάποδα τον υπολογιστή και ανοίξτε την οθόνη.
- 16 Χρησιμοποιήστε μια πλαστική σφήνα για να απελευθερώσετε τις γλωττίδες στη διάταξη του στηρίγματος παλάμης από τις υποδοχές στη βάση του υπολογιστή.
- 17 Ανασηκώστε τη διάταξη του στηρίγματος παλάμης μαζί με το καλώδιο της οθόνης και αφαιρέστε τα από τη βάση του υπολογιστή.



- 18 Αφού εκτελέσετε όλα τα παραπάνω βήματα, απομένει η διάταξη της βάσης του υπολογιστή.

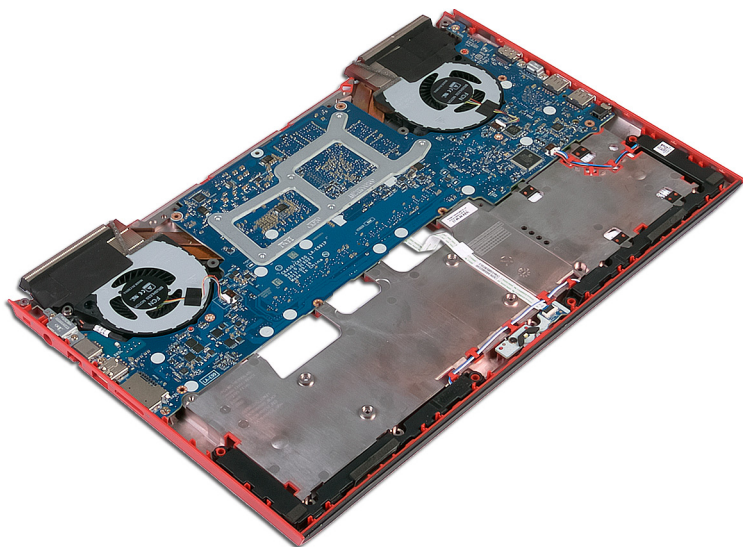

- 19 Αφαιρέστε την μπαταρία σε σχήμα νομίσματος.
- 20 Αφαιρέστε την πλακέτα των λυχνιών κατάστασης.
- 21 Αφαιρέστε τα ηχεία.
- 22 Αφαιρέστε την πλακέτα συστήματος.
- 23 Αφαιρέστε τη θύρα του προσαρμογέα ισχύος.

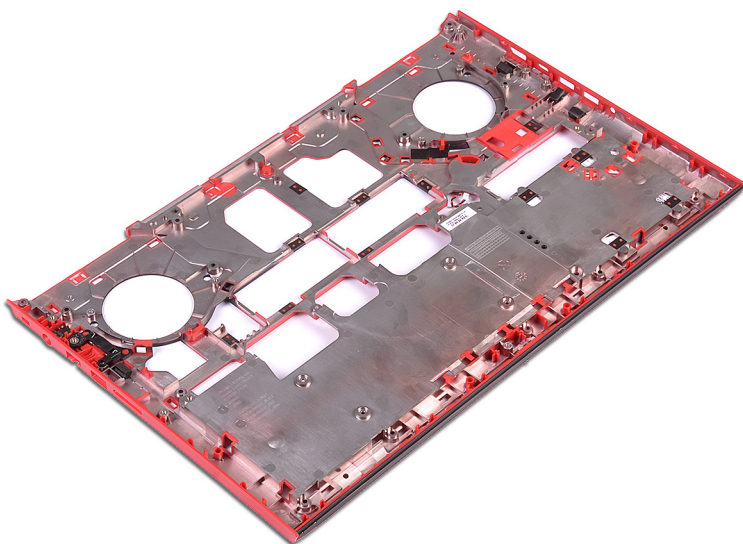

Επανατοποθέτηση της βάσης του υπολογιστή

⚠ ΠΡΟΕΙΔΟΠΟΙΗΣΗ: Διαβάστε τις οδηγίες που παραλάβατε μαζί με τον υπολογιστή σας και αφορούν θέματα ασφάλειας προτού εκτελέσετε οποιαδήποτε εργασία στο εσωτερικό του και ακολουθήστε τα βήματα που παρατίθενται στην ενότητα **Πριν από την εκτέλεση εργασιών στο εσωτερικό του υπολογιστή σας**. Μετά την εκτέλεση εργασιών στο εσωτερικό του υπολογιστή σας, ακολουθήστε τις οδηγίες που παρατίθενται στην ενότητα **Μετά την εκτέλεση εργασιών στο εσωτερικό του υπολογιστή σας**. Για περισσότερες άριστες πρακτικές σε θέματα ασφάλειας ανατρέξτε στην αρχική σελίδα του ιστοτόπου για τη συμμόρφωση προς τις κανονιστικές διατάξεις στη διεύθυνση www.dell.com/regulatory_compliance.

Θέματα:

- Διαδικασία
- Μετέπειτα απαιτούμενες ενέργειες

Διαδικασία

- 1 Τοποθετήστε τη βάση του υπολογιστή πάνω σε καθαρή και επίπεδη επιφάνεια.
- 2 Επανατοποθετήστε τη **θύρα του προσαρμογέα ισχύος**.
- 3 Επανατοποθετήστε την **πλακέτα συστήματος**.
- 4 Επανατοποθετήστε τα **ηχεία**.
- 5 Επανατοποθετήστε την **πλακέτα των λυχνιών κατάστασης**.
- 6 Επανατοποθετήστε την **μπαταρία σε σχήμα νομίσματος**.
- 7 Ανοίξτε την οθόνη και ευθυγραμμίστε τη διάταξη στηρίγματος παλάμης πάνω στη βάση του υπολογιστή.
- 8 Πιέστε προς τα κάτω τα άκρα της διάταξης του στηρίγματος παλάμης και κουμπώστε το στη θέση του.



- 9 Κλείστε την οθόνη και γυρίστε ανάποδα τον υπολογιστή.
- 10 Επανατοποθετήστε τις τέσσερις βίδες (M2x3) που συγκρατούν τη βάση του υπολογιστή στη διάταξη του στηρίγματος παλάμης.
- 11 Επανατοποθετήστε τις 19 βίδες (M2,5x6) που συγκρατούν τη βάση του υπολογιστή στη διάταξη του στηρίγματος παλάμης.

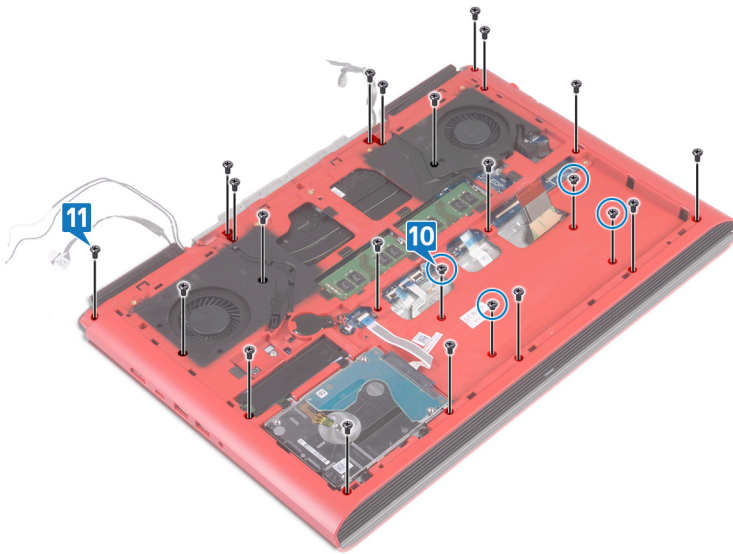

- 12 Περάστε συρτά το καλώδιο του πληκτρολογίου μέσα στον σύνδεσμο του στην πλακέτα συστήματος και κλείστε το μάνταλο για να στερεώσετε το καλώδιο.
- 13 Κολλήστε την ταινία που συγκρατεί το καλώδιο του πληκτρολογίου στην πλακέτα συστήματος.
- 14 Σύρετε το καλώδιο της επιφάνειας αφής μέσα στον σύνδεσμο του επάνω στην πλακέτα συστήματος και κλείστε το μάνταλο για να στερεώσετε το καλώδιο.
- 15 Περάστε συρτά το καλώδιο του οπίσθιου φωτισμού του πληκτρολογίου μέσα στον σύνδεσμο του στην πλακέτα συστήματος και κλείστε το μάνταλο για να στερεώσετε το καλώδιο.
- 16 Περάστε συρτά το καλώδιο της πλακέτας του κουμπιού λειτουργίας μέσα στον σύνδεσμο του στην πλακέτα συστήματος και κλείστε το μάνταλο για να στερεώσετε το καλώδιο.

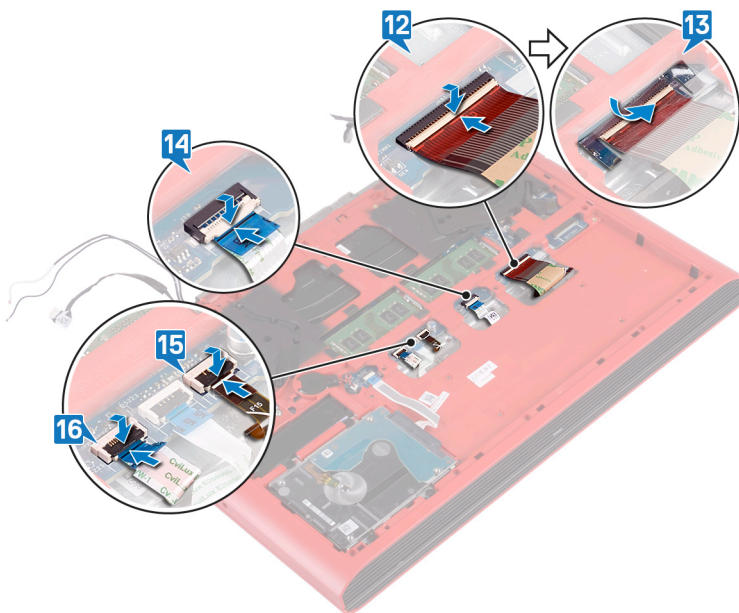

- 17 Επικολλήστε το καλώδιο της οθόνης στη βάση του υπολογιστή και περάστε το στους οδηγούς δρομολόγησης που υπάρχουν στη βάση του υπολογιστή.
- 18 Συνδέστε το καλώδιο της οθόνης στην πλακέτα συστήματος.
- 19 Ευθυγραμμίστε και τοποθετήστε το υποστήριγμα του καλωδίου της οθόνης στη βάση του υπολογιστή.
- 20 Επανατοποθετήστε τη βίδα (M2x3) που συγκρατεί το υποστήριγμα του καλωδίου της οθόνης στη βάση του υπολογιστή.

- 21 Περάστε τα καλώδια της κεραίας στη διαδρομή τους μέσα από τους οδηγούς της στη βάση του υπολογιστή.
- 22 Προσαρτήστε το καλώδιο της κάμερας στη βάση του υπολογιστή.
- 23 Συνδέστε το καλώδιο της κάμερας στην πλακέτα συστήματος.

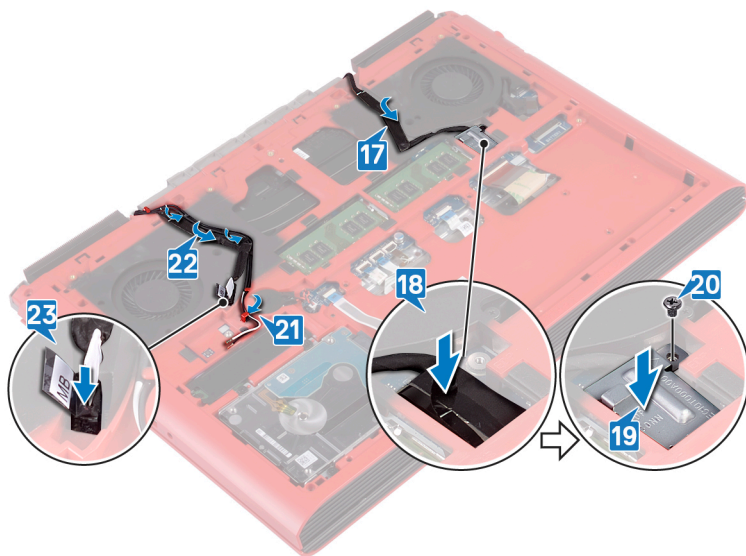

Μετάπειτα απαιτούμενες ενέργειες

- 1 Επανατοποθετήστε την κάρτα ασύρματης επικοινωνίας.
- 2 Επανατοποθετήστε το κάλυμμα της πίσω πλευράς.
- 3 Επανατοποθετήστε την μπαταρία.
- 4 Επανατοποθετήστε το κάλυμμα της βάσης.

Αφαίρεση της πλακέτας των λυχνιών κατάστασης

⚠ ΠΡΟΕΙΔΟΠΟΙΗΣΗ: Διαβάστε τις οδηγίες που παραλάβατε μαζί με τον υπολογιστή σας και αφορούν θέματα ασφάλειας προτού εκτελέσετε οποιαδήποτε εργασία στο εσωτερικό του και ακολουθήστε τα βήματα που παρατίθενται στην ενότητα **Πριν από την εκτέλεση εργασιών στο εσωτερικό του υπολογιστή σας**. Μετά την εκτέλεση εργασιών στο εσωτερικό του υπολογιστή σας, ακολουθήστε τις οδηγίες που παρατίθενται στην ενότητα **Μετά την εκτέλεση εργασιών στο εσωτερικό του υπολογιστή σας**. Για περισσότερες άριστες πρακτικές σε θέματα ασφάλειας ανατρέξτε στην αρχική σελίδα του ιστοτόπου για τη συμμόρφωση προς τις κανονιστικές διατάξεις στη διεύθυνση www.dell.com/regulatory_compliance.

Θέματα:

- Προαπαιτούμενες ενέργειες
- Διαδικασία

Προαπαιτούμενες ενέργειες

- 1 Αφαιρέστε το κάλυμμα της βάσης.
- 2 Αφαιρέστε την μπαταρία.
- 3 Αφαιρέστε το κάλυμμα της πίσω πλευράς.
- 4 Ακολουθήστε από το βήμα 1 έως το βήμα 18 τη διαδικασία που περιγράφεται στην ενότητα [Αφαίρεση της βάσης του υπολογιστή](#).

Διαδικασία

① ΣΗΜΕΙΩΣΗ: Η πλακέτα των λυχνιών κατάστασης περιλαμβάνει έναν ενδείκτη LED για τη λυχνία τροφοδοσίας και κατάστασης μπαταρίας/λυχνία δραστηριότητας σκληρού δίσκου.

- 1 Ανοίξτε το μάνταλο και αποσυνδέστε από την πλακέτα των λυχνιών κατάστασης το καλώδιό της.
- 2 Αφαιρέστε τη βίδα (M2x3) που συγκρατεί την πλακέτα των λυχνιών κατάστασης στη βάση του υπολογιστή.
- 3 Σηκώστε την πλακέτα των λυχνιών κατάστασης για να την αποσπάσετε από τη βάση του υπολογιστή.

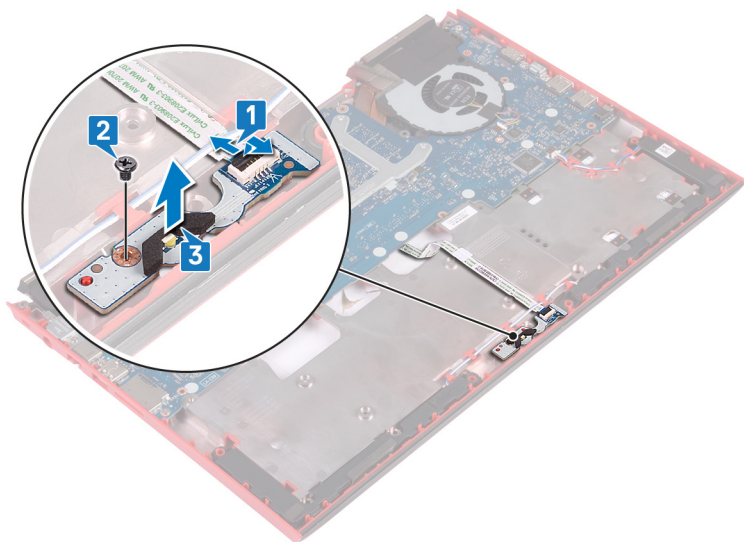

Επανατοποθέτηση της πλακέτας των λυχνιών κατάστασης

⚠ ΠΡΟΕΙΔΟΠΟΙΗΣΗ: Διαβάστε τις οδηγίες που παραλάβατε μαζί με τον υπολογιστή σας και αφορούν θέματα ασφάλειας προτού εκτελέσετε οποιαδήποτε εργασία στο εσωτερικό του και ακολουθήστε τα βήματα που παρατίθενται στην ενότητα **Πριν από την εκτέλεση εργασιών στο εσωτερικό του υπολογιστή σας**. Μετά την εκτέλεση εργασιών στο εσωτερικό του υπολογιστή σας, ακολουθήστε τις οδηγίες που παρατίθενται στην ενότητα **Μετά την εκτέλεση εργασιών στο εσωτερικό του υπολογιστή σας**. Για περισσότερες άριστες πρακτικές σε θέματα ασφάλειας ανατρέξτε στην αρχική σελίδα του ιστοτόπου για τη συμμόρφωση προς τις κανονιστικές διατάξεις στη διεύθυνση www.dell.com/regulatory_compliance.

Θέματα:

- Διαδικασία
- Μετέπειτα απαιτούμενες ενέργειες

Διαδικασία

- 1 Ευθυγραμμίστε τις οπές για τις βίδες στην πλακέτα των λυχνιών κατάστασης με τις αντίστοιχες οπές στη βάση του υπολογιστή.
- 2 Επανατοποθετήστε τη βίδα (M2x3) που συγκρατεί την πλακέτα των λυχνιών κατάστασης στη βάση του υπολογιστή.
- 3 Περάστε συρτά το καλώδιο της πλακέτας των λυχνιών κατάστασης μέσα στον σύνδεσμο του στην πλακέτα αυτή και κλείστε το μάνταλο για να στερεώσετε το καλώδιο.

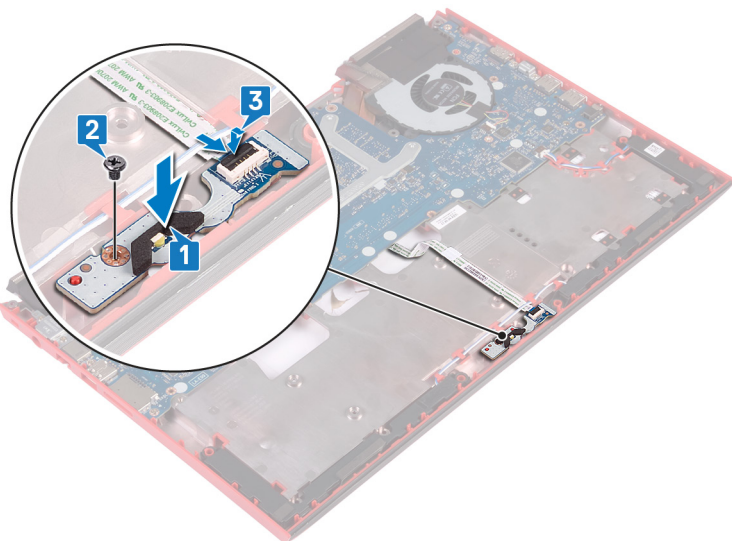

Μετέπειτα απαιτούμενες ενέργειες

- 1 Ακολουθήστε από το βήμα 7 έως το βήμα 23 τη διαδικασία που περιγράφεται στην ενότητα **Επανατοποθέτηση της βάσης του υπολογιστή**.
- 2 Επανατοποθετήστε το **κάλυμμα της πίσω πλευράς**.
- 3 Επανατοποθετήστε την **μπαταρία**.

4 Επανατοποθετήστε το κάλυμμα της βάσης.

Αφαίρεση των ηχείων

⚠ ΠΡΟΕΙΔΟΠΟΙΗΣΗ: Διαβάστε τις οδηγίες που παραλάβατε μαζί με τον υπολογιστή σας και αφορούν θέματα ασφάλειας προτού εκτελέσετε οποιαδήποτε εργασία στο εσωτερικό του και ακολουθήστε τα βήματα που παρατίθενται στην ενότητα **Πριν από την εκτέλεση εργασιών στο εσωτερικό του υπολογιστή σας**. Μετά την εκτέλεση εργασιών στο εσωτερικό του υπολογιστή σας, ακολουθήστε τις οδηγίες που παρατίθενται στην ενότητα **Μετά την εκτέλεση εργασιών στο εσωτερικό του υπολογιστή σας**. Για περισσότερες άριστες πρακτικές σε θέματα ασφάλειας ανατρέξτε στην αρχική σελίδα του ιστοτόπου για τη συμμόρφωση προς τις κανονιστικές διατάξεις στη διεύθυνση www.dell.com/regulatory_compliance.

Θέματα:

- Προαπαιτούμενες ενέργειες
- Διαδικασία

Προαπαιτούμενες ενέργειες

- 1 Αφαιρέστε το κάλυμμα της βάσης.
- 2 Αφαιρέστε την μπαταρία.
- 3 Αφαιρέστε το κάλυμμα της πίσω πλευράς.
- 4 Ακολουθήστε από το βήμα 1 έως το βήμα 18 τη διαδικασία που περιγράφεται στην ενότητα [Αφαίρεση της βάσης του υπολογιστή](#).

Διαδικασία

- 1 Αποσυνδέστε το καλώδιο των ηχείων από την πλακέτα συστήματος.
- 2 Σημειώστε τη διαδρομή του καλωδίου των ηχείων και αφαιρέστε το από τους οδηγούς της διαδρομής του στη βάση του υπολογιστή.
- 3 Προτού σηκώσετε τα ηχεία, σημειώστε τη θέση των λαστιχένιων δακτυλίων στερέωσης.
- 4 Ανασηκώστε το δεξί ηχείο και αφαιρέστε το από τη βάση του υπολογιστή.
- 5 Σημειώστε τη διαδρομή του καλωδίου των ηχείων και αφαιρέστε το από τους οδηγούς της διαδρομής του στη βάση του υπολογιστή.
- 6 Ανασηκώστε το αριστερό ηχείο και αφαιρέστε το από τη βάση του υπολογιστή.

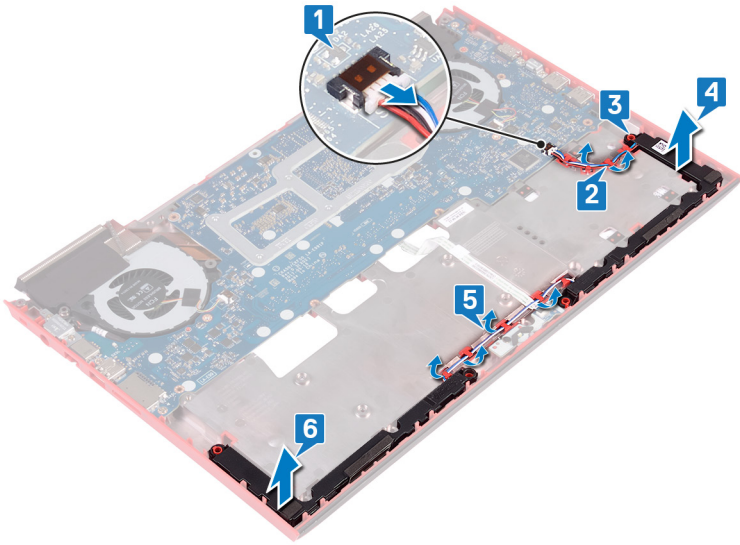

Επανατοποθέτηση των ηχείων

⚠ ΠΡΟΕΙΔΟΠΟΙΗΣΗ: Διαβάστε τις οδηγίες που παραλάβατε μαζί με τον υπολογιστή σας και αφορούν θέματα ασφάλειας προτού εκτελέσετε οποιαδήποτε εργασία στο εσωτερικό του και ακολουθήστε τα βήματα που παρατίθενται στην ενότητα **Πριν από την εκτέλεση εργασιών στο εσωτερικό του υπολογιστή σας**. Μετά την εκτέλεση εργασιών στο εσωτερικό του υπολογιστή σας, ακολουθήστε τις οδηγίες που παρατίθενται στην ενότητα **Μετά την εκτέλεση εργασιών στο εσωτερικό του υπολογιστή σας**. Για περισσότερες άριστες πρακτικές σε θέματα ασφάλειας ανατρέξτε στην αρχική σελίδα του ιστοτόπου για τη συμμόρφωση προς τις κανονιστικές διατάξεις στη διεύθυνση www.dell.com/regulatory_compliance.

Θέματα:

- Διαδικασία
- Μετέπειτα απαιτούμενες ενέργειες

Διαδικασία

① ΣΗΜΕΙΩΣΗ: Οι λαστιχένιοι δακτύλιοι μπορεί να ωθηθούν προς τα έξω κατά την αντικατάσταση του ηχείου. Αφού τοποθετήσετε το ηχείο στην πλακέτα συστήματος, βεβαιωθείτε ότι οι ελαστικοί δακτύλιοι βρίσκονται στη θέση τους.

- 1 Χρησιμοποιήστε τα σημεία ευθυγράμμισης για να τοποθετήσετε το αριστερό ηχείο στη βάση του υπολογιστή.
- 2 Περάστε το καλώδιο των ηχείων στη διαδρομή του μέσα από τους οδηγούς της στη βάση του υπολογιστή.
- 3 Χρησιμοποιήστε τα σημεία ευθυγράμμισης για να τοποθετήσετε το δεξί ηχείο στη βάση του υπολογιστή.
- 4 Περάστε το καλώδιο των ηχείων στη διαδρομή του μέσα από τους οδηγούς της στη βάση του υπολογιστή.
- 5 Συνδέστε το καλώδιο των ηχείων στην πλακέτα συστήματος.

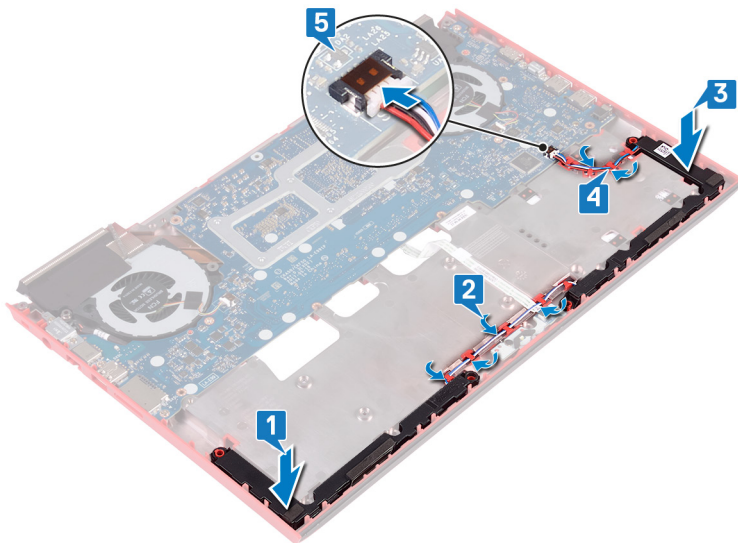

Μετέπειτα απαιτούμενες ενέργειες

- 1 Ακολουθήστε από το βήμα 7 έως το βήμα 23 τη διαδικασία που περιγράφεται στην ενότητα **Επανατοποθέτηση της βάσης του υπολογιστή**.
- 2 Επανατοποθετήστε το **κάλυμμα της πίσω πλευράς**.

- 3 Επανατοποθετήστε την μπαταρία.
- 4 Επανατοποθετήστε το κάλυμμα της βάσης.

Αφαίρεση της πλακέτας συστήματος

⚠ ΠΡΟΕΙΔΟΠΟΙΗΣΗ: Διαβάστε τις οδηγίες που παραλάβατε μαζί με τον υπολογιστή σας και αφορούν θέματα ασφάλειας προτού εκτελέσετε οποιαδήποτε εργασία στο εσωτερικό του και ακολουθήστε τα βήματα που παρατίθενται στην ενότητα **Πριν από την εκτέλεση εργασιών στο εσωτερικό του υπολογιστή σας**. Μετά την εκτέλεση εργασιών στο εσωτερικό του υπολογιστή σας, ακολουθήστε τις οδηγίες που παρατίθενται στην ενότητα **Μετά την εκτέλεση εργασιών στο εσωτερικό του υπολογιστή σας**. Για περισσότερες άριστες πρακτικές σε θέματα ασφάλειας ανατρέξτε στην αρχική σελίδα του ιστοτόπου για τη συμμόρφωση προς τις κανονιστικές διατάξεις στη διεύθυνση www.dell.com/regulatory_compliance.

- ① **ΣΗΜΕΙΩΣΗ:** Η ετικέτα εξυπηρέτησης του υπολογιστή σας είναι αποθηκευμένη στην πλακέτα συστήματος. Αφού επανατοποθετήσετε την πλακέτα συστήματος, πρέπει να καταχωρίσετε την ετικέτα εξυπηρέτησης στο πρόγραμμα ρύθμισης του BIOS.
- ① **ΣΗΜΕΙΩΣΗ:** Όταν επανατοποθετείτε την πλακέτα συστήματος, καταργούνται όλες αλλαγές κάνετε στο BIOS χρησιμοποιώντας το πρόγραμμα ρύθμισης του BIOS. Αφού επανατοποθετήσετε την πλακέτα συστήματος, πρέπει να κάνετε ξανά τις ενδεδειγμένες αλλαγές.
- ① **ΣΗΜΕΙΩΣΗ:** Προτού αποσυνδέσετε τα καλώδια από την πλακέτα συστήματος, σημειώστε τη θέση των συνδέσμων ώστε να μπορείτε να επανασυνδέσετε σωστά τα καλώδια μετά την επανατοποθέτηση της πλακέτας συστήματος.

Θέματα:

- Προαπαιτούμενες ενέργειες
- Διαδικασία

Προαπαιτούμενες ενέργειες

- 1 Αφαιρέστε το κάλυμμα της βάσης.
- 2 Αφαιρέστε την μπαταρία.
- 3 Αφαιρέστε το κάλυμμα της πίσω πλευράς.
- 4 Ακολουθήστε από το βήμα 1 έως το βήμα 18 τη διαδικασία που περιγράφεται στην ενότητα **Αφαίρεση της βάσης του υπολογιστή**.

Διαδικασία

- 1 Γυρίστε ανάποδα τη βάση του υπολογιστή.
- 2 Αποσυνδέστε την μπαταρία σε σχήμα νομίσματος από την πλακέτα συστήματος.
- 3 Ανοίξτε το μάνταλο και αποσυνδέστε το καλώδιο του σκληρού δίσκου από την πλακέτα συστήματος.
- 4 Ανοίξτε το μάνταλο και αποσυνδέστε το καλώδιο της πλακέτας των λυχνιών κατάστασης από την πλακέτα συστήματος.
- 5 Αποσυνδέστε το καλώδιο της θύρας του προσαρμογέα ισχύος από την πλακέτα συστήματος.

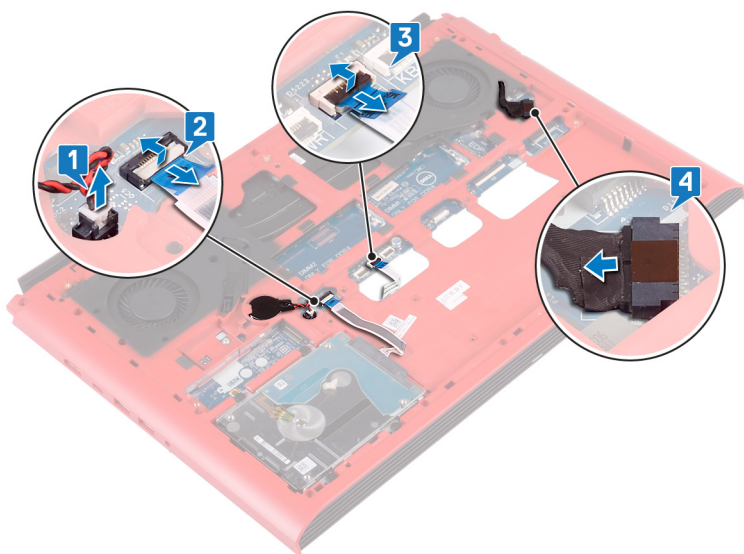

- 6 Γυρίστε ανάποδα τη βάση του υπολογιστή.
- 7 Αφαιρέστε τις δύο βίδες (M2,5x5) που συγκρατούν το υποστήριγμα της θύρας του προσαρμογέα ισχύος στη βάση του υπολογιστή.
- 8 Σηκώστε το υποστήριγμα της θύρας του προσαρμογέα ισχύος για να το αποσπάσετε από τη βάση του υπολογιστή.
- 9 Επανατοποθετήστε τις δύο βίδες (M2,5x5) που συγκρατούν το υποστήριγμα της θύρας USB Type-C στην πλακέτα συστήματος.
- 10 Σηκώστε το υποστήριγμα της θύρας USB Type-C και αφαιρέστε το από την πλακέτα συστήματος.
- 11 Αποσυνδέστε το καλώδιο των ηχείων από την πλακέτα συστήματος.

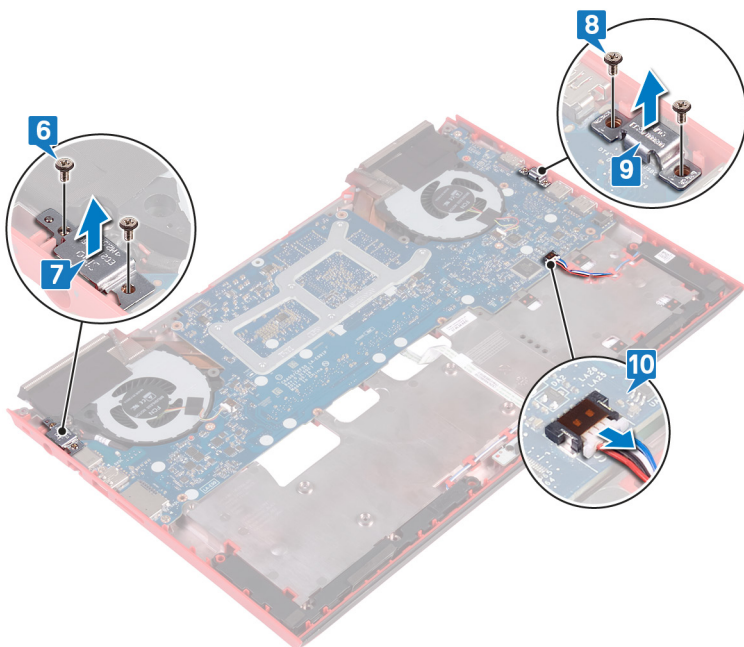

- 12 Αφαιρέστε τις τέσσερις βίδες (M2x3) που συγκρατούν τους ανεμιστήρες στην πλακέτα συστήματος.
- 13 Αφαιρέστε τις τρεις βίδες (M2,5x5) που συγκρατούν την πλακέτα συστήματος στη βάση του υπολογιστή.
- 14 Απελευθερώστε προσεκτικά τις θύρες στην πλακέτα συστήματος από τις υποδοχές στη βάση του υπολογιστή, ανασηκώστε την πλακέτα συστήματος και αφαιρέστε την από τη βάση του υπολογιστή.

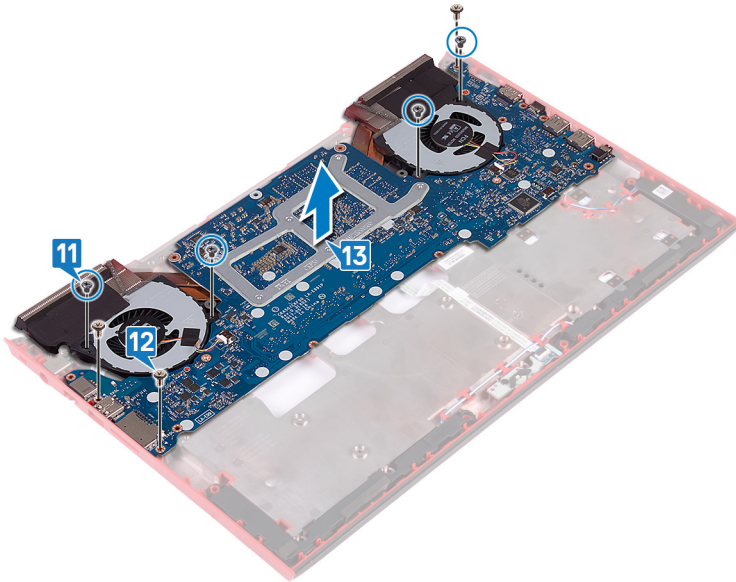

- 15 Γυρίστε ανάποδα την πλακέτα συστήματος.
- 16 Αφαιρέστε τη [διάταξη της ψύκτρας](#).

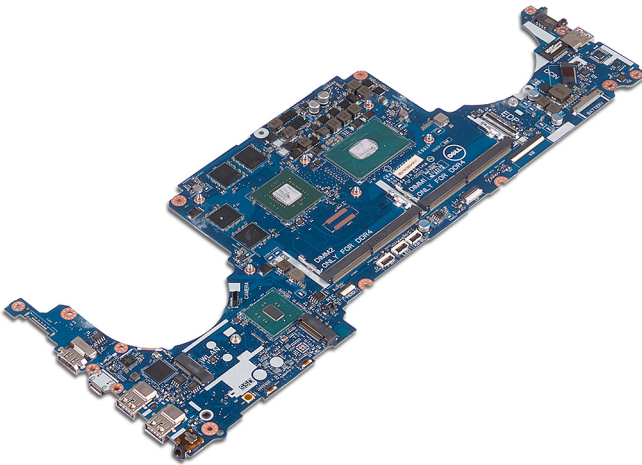

Επανατοποθέτηση της πλακέτας συστήματος

⚠ ΠΡΟΕΙΔΟΠΟΙΗΣΗ: Διαβάστε τις οδηγίες που παραλάβατε μαζί με τον υπολογιστή σας και αφορούν θέματα ασφάλειας προτού εκτελέσετε οποιαδήποτε εργασία στο εσωτερικό του και ακολουθήστε τα βήματα που παρατίθενται στην ενότητα **Πριν από την εκτέλεση εργασιών στο εσωτερικό του υπολογιστή σας**. Μετά την εκτέλεση εργασιών στο εσωτερικό του υπολογιστή σας, ακολουθήστε τις οδηγίες που παρατίθενται στην ενότητα **Μετά την εκτέλεση εργασιών στο εσωτερικό του υπολογιστή σας**. Για περισσότερες άριστες πρακτικές σε θέματα ασφάλειας ανατρέξτε στην αρχική σελίδα του ιστοτόπου για τη συμμόρφωση προς τις κανονιστικές διατάξεις στη διεύθυνση www.dell.com/regulatory_compliance.

① ΣΗΜΕΙΩΣΗ: Η ετικέτα εξυπηρέτησης του υπολογιστή σας είναι αποθηκευμένη στην πλακέτα συστήματος. Αφού επανατοποθετήσετε την πλακέτα συστήματος, πρέπει να καταχωρίσετε την ετικέτα εξυπηρέτησης στο πρόγραμμα ρύθμισης του BIOS.

① ΣΗΜΕΙΩΣΗ: Όταν επανατοποθετείτε την πλακέτα συστήματος, καταργούνται όλες οι αλλαγές κάνετε στο BIOS χρησιμοποιώντας το πρόγραμμα ρύθμισης του BIOS. Αφού επανατοποθετήσετε την πλακέτα συστήματος, πρέπει να κάνετε ξανά τις ενδεδειγμένες αλλαγές.

Θέματα:

- Διαδικασία
- Μετέπειτα απαιτούμενες ενέργειες
- Καταχώριση της ετικέτας εξυπηρέτησης στο πρόγραμμα ρύθμισης του BIOS

Διαδικασία

- 1 Επανατοποθετήστε τη **διάταξη της ψύκτρας**.
- 2 Γυρίστε ανάποδα την πλακέτα συστήματος.
- 3 Περάστε συρτά τις θύρες στην πλακέτα συστήματος μέσα στις υποδοχές στη βάση του υπολογιστή και ευθυγραμμίστε τις οπές για τις βίδες στην πλακέτα συστήματος με τις αντίστοιχες οπές στη βάση του υπολογιστή.
- 4 Επανατοποθετήστε τις τέσσερις βίδες (M2x3) που συγκρατούν τους ανεμιστήρες στην πλακέτα συστήματος.
- 5 Επανατοποθετήστε τις τρεις βίδες (M2,5x5) που συγκρατούν την πλακέτα συστήματος στη βάση του υπολογιστή.

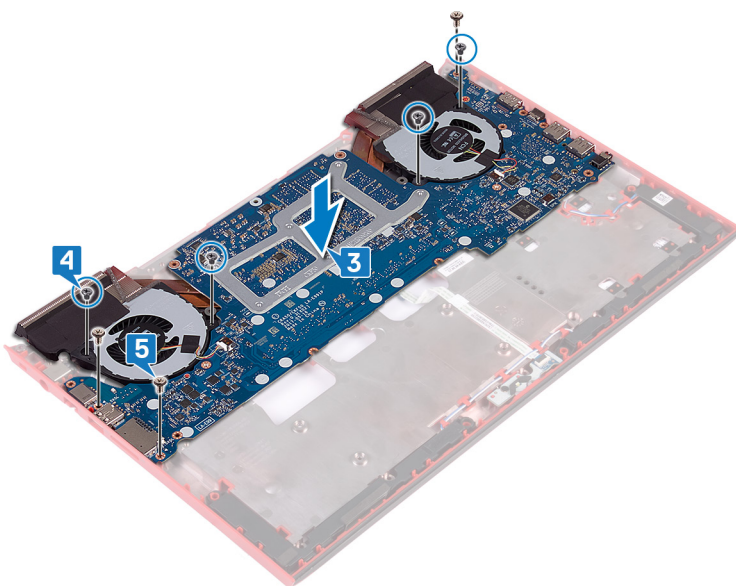

- 6 Συνδέστε το καλώδιο των ηχείων στην πλακέτα συστήματος.
- 7 Ευθυγραμμίστε και τοποθετήστε το υποστήριγμα της θύρας USB Type-C στην πλακέτα συστήματος.
- 8 Επανατοποθετήστε τις δύο βίδες (M2,5x5) που συγκρατούν το υποστήριγμα της θύρας USB Type-C στη βάση του υπολογιστή.
- 9 Ευθυγραμμίστε και τοποθετήστε το υποστήριγμα της θύρας του προσαρμογέα ισχύος στη βάση του υπολογιστή.
- 10 Επανατοποθετήστε τις δύο βίδες (M2,5x5) που συγκρατούν το υποστήριγμα της θύρας του προσαρμογέα ισχύος στη βάση του υπολογιστή.

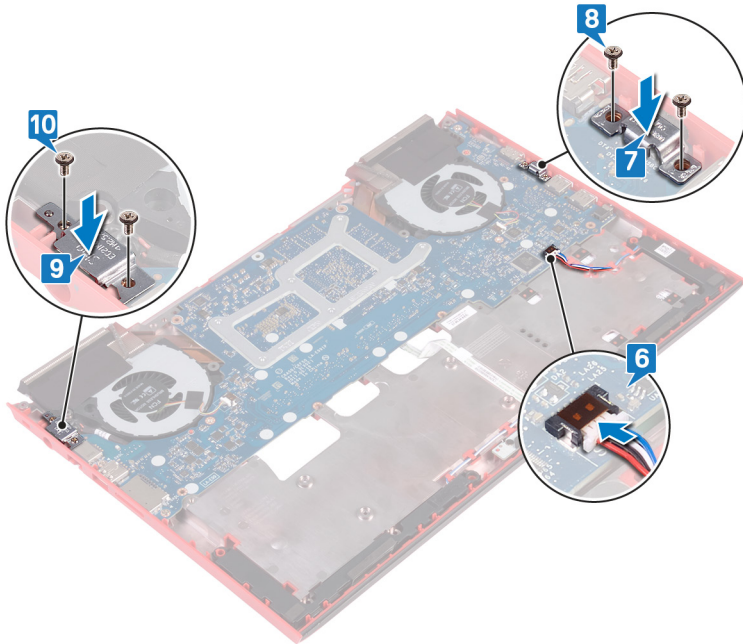

- 11 Γυρίστε ανάποδα τη βάση του υπολογιστή.
- 12 Συνδέστε το καλώδιο της θύρας του προσαρμογέα ισχύος στην πλακέτα συστήματος.
- 13 Περάστε συρτά το καλώδιο της πλακέτας των λυχνιών κατάστασης μέσα στον σύνδεσμο του στην πλακέτα συστήματος και κλείστε το μάνταλο για να στερεώσετε το καλώδιο.
- 14 Περάστε συρτά του σκληρού δίσκου μέσα στον σύνδεσμο του στην πλακέτα συστήματος και κλείστε το μάνταλο για να στερεώσετε το καλώδιο.
- 15 Συνδέστε την μπαταρία σε σχήμα νομίσματος στην πλακέτα συστήματος.

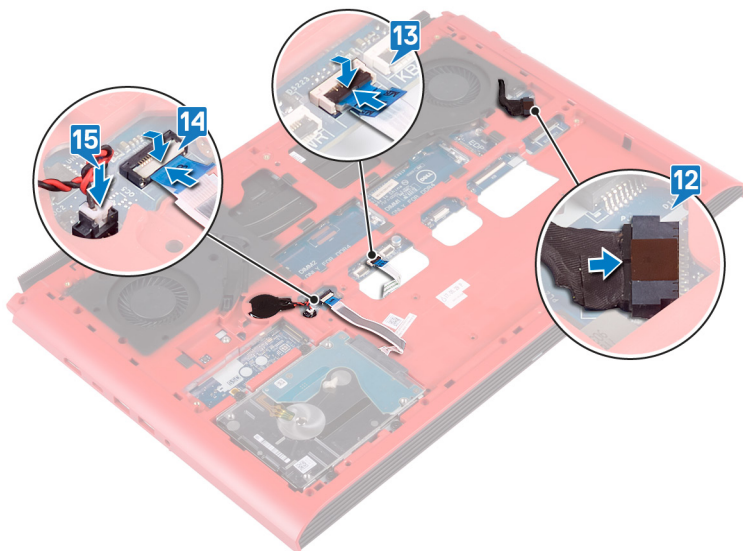

Μετέπειτα απαιτούμενες ενέργειες

- 1 Ακολουθήστε από το βήμα 7 έως το βήμα 23 τη διαδικασία που περιγράφεται στην ενότητα [Επανατοποθέτηση της βάσης του υπολογιστή](#).
- 2 Επανατοποθετήστε το [κάλυμμα της πίσω πλευράς](#).
- 3 Επανατοποθετήστε την [μπαταρία](#).
- 4 Επανατοποθετήστε το [κάλυμμα της βάσης](#).

Καταχώριση της ετικέτας εξυπηρέτησης στο πρόγραμμα ρύθμισης του BIOS

- 1 Ενεργοποιήστε ή επανεκκινήστε τον υπολογιστή σας.
- 2 Όταν παρουσιαστεί το λογότυπο της Dell, πιέστε το πλήκτρο F2 για είσοδο στο πρόγραμμα ρύθμισης του BIOS.
- 3 Πλοηγηθείτε ως την καρτέλα **Main (Κύρια)** και καταχωρίστε την ετικέτα εξυπηρέτησης στο πεδίο **Service Tag Input (Καταχώριση ετικέτας εξυπηρέτησης)**.

① **ΣΗΜΕΙΩΣΗ:** Η ετικέτα εξυπηρέτησης είναι το αλφαριθμητικό αναγνωριστικό που βρίσκεται στην πίσω πλευρά του υπολογιστή σας.

Αφαίρεση της θύρας του προσαρμογέα ισχύος

⚠ ΠΡΟΕΙΔΟΠΟΙΗΣΗ: Διαβάστε τις οδηγίες που παραλάβατε μαζί με τον υπολογιστή σας και αφορούν θέματα ασφάλειας προτού εκτελέσετε οποιαδήποτε εργασία στο εσωτερικό του και ακολουθήστε τα βήματα που παρατίθενται στην ενότητα **Πριν από την εκτέλεση εργασιών στο εσωτερικό του υπολογιστή σας**. Μετά την εκτέλεση εργασιών στο εσωτερικό του υπολογιστή σας, ακολουθήστε τις οδηγίες που παρατίθενται στην ενότητα **Μετά την εκτέλεση εργασιών στο εσωτερικό του υπολογιστή σας**. Για περισσότερες άριστες πρακτικές σε θέματα ασφάλειας ανατρέξτε στην αρχική σελίδα του ιστοτόπου για τη συμμόρφωση προς τις κανονιστικές διατάξεις στη διεύθυνση www.dell.com/regulatory_compliance.

Θέματα:

- Προαπαιτούμενες ενέργειες
- Διαδικασία

Προαπαιτούμενες ενέργειες

- 1 Αφαιρέστε το κάλυμμα της βάσης.
- 2 Αφαιρέστε την μπαταρία.
- 3 Αφαιρέστε το κάλυμμα της πίσω πλευράς.
- 4 Αφαιρέστε τη μονάδα δίσκου στερεάς κατάστασης.
- 5 Αφαιρέστε τις μονάδες μνήμης.
- 6 Αφαιρέστε την κάρτα ασύρματης επικοινωνίας.
- 7 Αφαιρέστε τη βάση του υπολογιστή.
- 8 Ακολουθήστε από το βήμα 1 έως το βήμα 14 τη διαδικασία που περιγράφεται στην ενότητα [Αφαίρεση της πλακέτας συστήματος](#).

Διαδικασία

Σηκώστε τη θύρα του προσαρμογέα ισχύος μαζί με το καλώδιό της και αποσπάστε την από τη βάση του υπολογιστή.

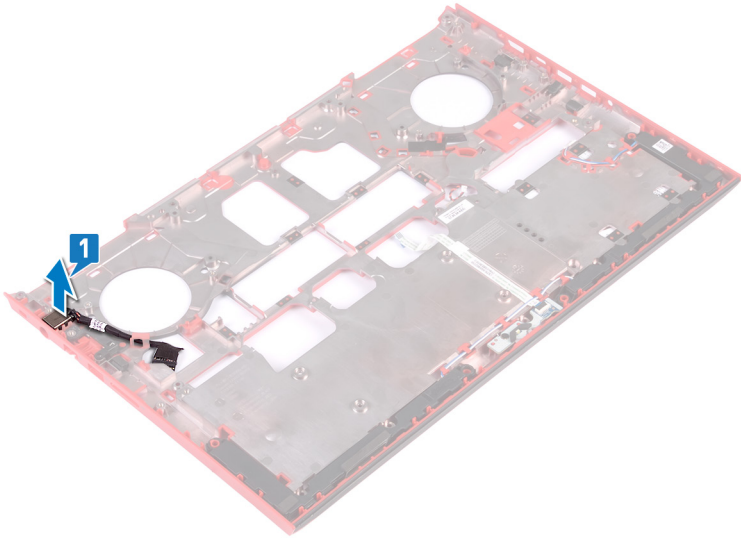

Επανατοποθέτηση της θύρας του προσαρμογέα ισχύος

⚠ ΠΡΟΕΙΔΟΠΟΙΗΣΗ: Διαβάστε τις οδηγίες που παραλάβατε μαζί με τον υπολογιστή σας και αφορούν θέματα ασφάλειας προτού εκτελέσετε οποιαδήποτε εργασία στο εσωτερικό του και ακολουθήστε τα βήματα που παρατίθενται στην ενότητα **Πριν από την εκτέλεση εργασιών στο εσωτερικό του υπολογιστή σας**. Μετά την εκτέλεση εργασιών στο εσωτερικό του υπολογιστή σας, ακολουθήστε τις οδηγίες που παρατίθενται στην ενότητα **Μετά την εκτέλεση εργασιών στο εσωτερικό του υπολογιστή σας**. Για περισσότερες άριστες πρακτικές σε θέματα ασφάλειας ανατρέξτε στην αρχική σελίδα του ιστοτόπου για τη συμμόρφωση προς τις κανονιστικές διατάξεις στη διεύθυνση www.dell.com/regulatory_compliance.

Θέματα:

- Διαδικασία
- Μετέπειτα απαιτούμενες ενέργειες

Διαδικασία

Τοποθετήστε τη θύρα του προσαρμογέα ισχύος μέσα στην υποδοχή στη βάση του υπολογιστή.

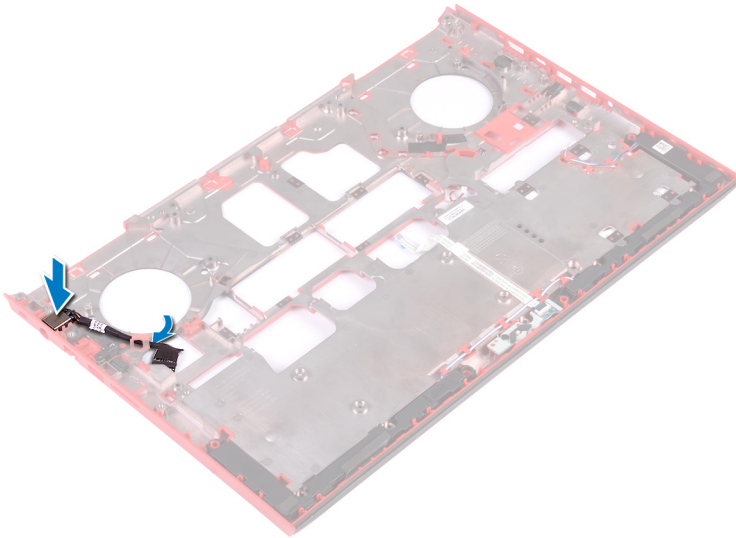

Μετέπειτα απαιτούμενες ενέργειες

- 1 Ακολουθήστε από το βήμα 4 έως το βήμα 16 τη διαδικασία που περιγράφεται στην ενότητα **Επανατοποθέτηση της πλακέτας συστήματος**.
- 2 Επανατοποθετήστε τη **βάση του υπολογιστή**.
- 3 Επανατοποθετήστε την **κάρτα ασύρματης επικοινωνίας**.
- 4 Επανατοποθετήστε τις **μονάδες μνήμης**.
- 5 Επανατοποθετήστε τη **μονάδα δίσκου στερεάς κατάστασης**.
- 6 Επανατοποθετήστε το **κάλυμμα της πίσω πλευράς**.

- 7 Επανατοποθετήστε την μπαταρία.
- 8 Επανατοποθετήστε το κάλυμμα της βάσης.

Αφαίρεση της διάταξης της ψύκτρας

- ⚠ **ΠΡΟΕΙΔΟΠΟΙΗΣΗ:** Διαβάστε τις οδηγίες που παραλάβατε μαζί με τον υπολογιστή σας και αφορούν θέματα ασφάλειας προτού εκτελέσετε οποιαδήποτε εργασία στο εσωτερικό του και ακολουθήστε τα βήματα που παρατίθενται στην ενότητα **Πριν από την εκτέλεση εργασιών στο εσωτερικό του υπολογιστή σας**. Μετά την εκτέλεση εργασιών στο εσωτερικό του υπολογιστή σας, ακολουθήστε τις οδηγίες που παρατίθενται στην ενότητα **Μετά την εκτέλεση εργασιών στο εσωτερικό του υπολογιστή σας**. Για περισσότερες άριστες πρακτικές σε θέματα ασφάλειας ανατρέξτε στην αρχική σελίδα του ιστοτόπου για τη συμμόρφωση προς τις κανονιστικές διατάξεις στη διεύθυνση www.dell.com/regulatory_compliance.
- ⚠ **ΠΡΟΕΙΔΟΠΟΙΗΣΗ:** Η ψύκτρα ενδέχεται να θερμανθεί στη διάρκεια της κανονικής λειτουργίας. Προτού την αγγίξετε, αφήστε να περάσει αρκετή ώρα για να κρυώσει.
- ⚠ **ΠΡΟΣΟΧΗ:** Για να επιτευχθεί η μέγιστη ψύξη του επεξεργαστή, μην αγγίζετε τις περιοχές μεταφοράς θερμότητας επάνω στην ψύκτρα. Το λίπος της επιδερμίδας σας μπορεί να μειώσει την ικανότητα μεταφοράς θερμότητας της θερμοαγωγίμης πάστας.

Θέματα:

- Προαπαιτούμενες ενέργειες
- Διαδικασία

Προαπαιτούμενες ενέργειες

- 1 Αφαιρέστε το κάλυμμα της βάσης.
- 2 Αφαιρέστε την μπαταρία.
- 3 Αφαιρέστε το κάλυμμα της πίσω πλευράς.
- 4 Ακολουθήστε από το βήμα 1 έως το βήμα 18 τη διαδικασία που περιγράφεται στην ενότητα [Αφαίρεση της βάσης του υπολογιστή](#).
- 5 Ακολουθήστε από το βήμα 1 έως το βήμα 14 τη διαδικασία που περιγράφεται στην ενότητα [Αφαίρεση της πλακέτας συστήματος](#).

Διαδικασία

- ① **ΣΗΜΕΙΩΣΗ:** Η εμφάνιση της διάταξης της ψύκτρας στον υπολογιστή σας μπορεί να διαφέρει από την εικόνα που εμφανίζεται σε αυτό το κεφάλαιο.

- 1 Αποσυνδέστε το καλώδιο του αριστερού ανεμιστήρα από την πλακέτα συστήματος.
- 2 Αποσυνδέστε το καλώδιο του δεξιού ανεμιστήρα από την πλακέτα συστήματος.

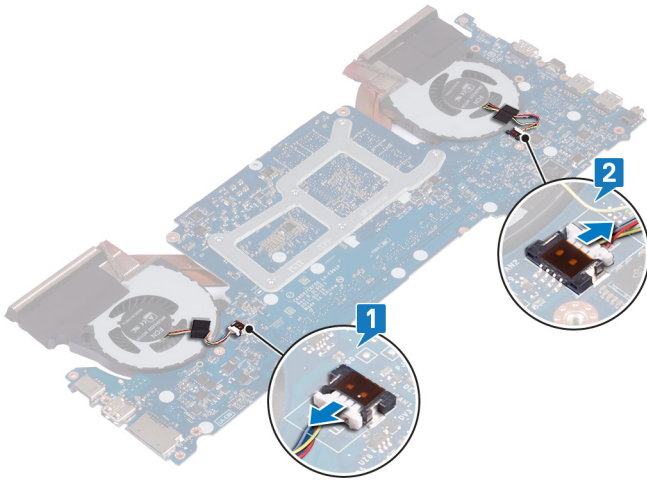

- 3 Γυρίστε ανάποδα την πλακέτα συστήματος.
- 4 Αφαιρέστε τις έξι βίδες (M2x3) που συγκρατούν τη διάταξη της ψύκτρας στην πλακέτα συστήματος τη μία μετά την άλλη (με τη σειρά που υποδεικνύεται πάνω στη διάταξη της ψύκτρας).
- 5 Σηκώστε τη διάταξη της ψύκτρας για να την αποσπάσετε από την πλακέτα συστήματος.

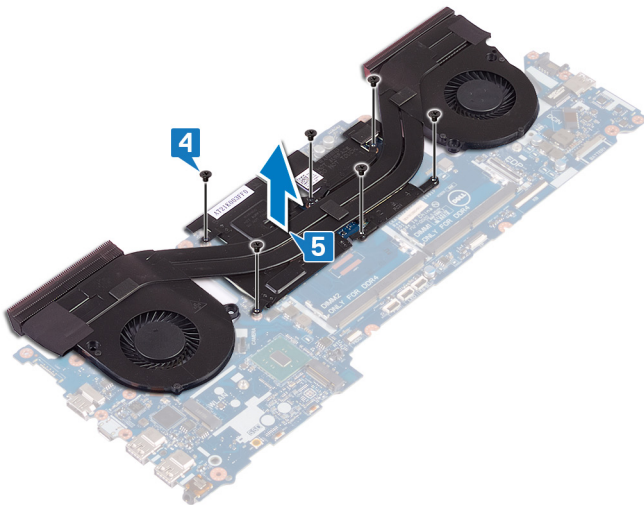

Επανατοποθέτηση της διάταξης της ψύκτρας

⚠ ΠΡΟΕΙΔΟΠΟΙΗΣΗ: Διαβάστε τις οδηγίες που παραλάβετε μαζί με τον υπολογιστή σας και αφορούν θέματα ασφάλειας προτού εκτελέσετε οποιαδήποτε εργασία στο εσωτερικό του και ακολουθήστε τα βήματα που παρατίθενται στην ενότητα **Πριν από την εκτέλεση εργασιών στο εσωτερικό του υπολογιστή σας**. Μετά την εκτέλεση εργασιών στο εσωτερικό του υπολογιστή σας, ακολουθήστε τις οδηγίες που παρατίθενται στην ενότητα **Μετά την εκτέλεση εργασιών στο εσωτερικό του υπολογιστή σας**. Για περισσότερες άριστες πρακτικές σε θέματα ασφάλειας ανατρέξτε στην αρχική σελίδα του ιστοτόπου για τη συμμόρφωση προς τις κανονιστικές διατάξεις στη διεύθυνση www.dell.com/regulatory_compliance.

⚠ ΠΡΟΣΟΧΗ: Αν η ψύκτρα του επεξεργαστή δεν είναι σωστά ευθυγραμμισμένη, υπάρχει κίνδυνος να πάθουν ζημιά η πλακέτα συστήματος και ο επεξεργαστής.

ⓘ ΣΗΜΕΙΩΣΗ: Αν αντικαταστήσετε είτε την πλακέτα συστήματος είτε τη διάταξη του ανεμιστήρα και της ψύκτρας, χρησιμοποιήστε το θερμικό υπόθεμα που θα βρείτε στο εργαλειοσύνολο για να διασφαλίσετε ότι θα επιτευχθεί η θερμική αγωγιμότητα.

Θέματα:

- Διαδικασία
- Μετέπειτα απαιτούμενες ενέργειες

Διαδικασία

- 1 Ευθυγραμμίστε τις οπές για τις βίδες στην ψύκτρα με τις αντίστοιχες οπές στην πλακέτα συστήματος.
- 2 Επανατοποθετήστε τις έξι βίδες (M2x3) που συγκρατούν την ψύκτρα στην πλακέτα συστήματος τη μία μετά την άλλη (με τη σειρά που υποδεικνύεται πάνω στην ψύκτρα).

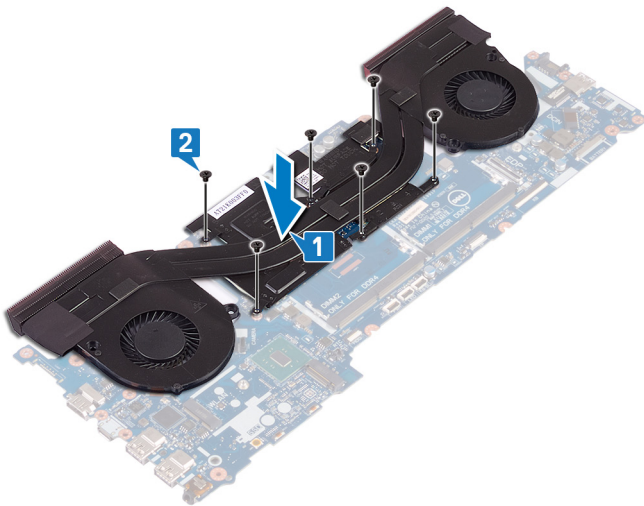

- 3 Γυρίστε ανάποδα την πλακέτα συστήματος.

Μετέπειτα απαιτούμενες ενέργειες

- 1 Ακολουθήστε από το βήμα 4 έως το βήμα 16 τη διαδικασία που περιγράφεται στην ενότητα **Αφαίρεση της πλακέτας συστήματος**.
- 2 Ακολουθήστε από το βήμα 7 έως το βήμα 23 τη διαδικασία που περιγράφεται στην ενότητα **Επανατοποθέτηση της βάσης του υπολογιστή**.

- 3 Επανατοποθετήστε το κάλυμμα της πίσω πλευράς.
- 4 Επανατοποθετήστε την μπαταρία.
- 5 Επανατοποθετήστε το κάλυμμα της βάσης.

Αφαίρεση της πλακέτας του κουμπιού λειτουργίας

⚠ ΠΡΟΕΙΔΟΠΟΙΗΣΗ: Διαβάστε τις οδηγίες που παραλάβατε μαζί με τον υπολογιστή σας και αφορούν θέματα ασφάλειας προτού εκτελέσετε οποιαδήποτε εργασία στο εσωτερικό του και ακολουθήστε τα βήματα που παρατίθενται στην ενότητα **Πριν από την εκτέλεση εργασιών στο εσωτερικό του υπολογιστή σας**. Μετά την εκτέλεση εργασιών στο εσωτερικό του υπολογιστή σας, ακολουθήστε τις οδηγίες που παρατίθενται στην ενότητα **Μετά την εκτέλεση εργασιών στο εσωτερικό του υπολογιστή σας**. Για περισσότερες άριστες πρακτικές σε θέματα ασφάλειας ανατρέξτε στην αρχική σελίδα του ιστοτόπου για τη συμμόρφωση προς τις κανονιστικές διατάξεις στη διεύθυνση www.dell.com/regulatory_compliance.

Θέματα:

- Προαπαιτούμενες ενέργειες
- Διαδικασία

Προαπαιτούμενες ενέργειες

- 1 Αφαιρέστε το κάλυμμα της βάσης.
- 2 Αφαιρέστε την μπαταρία.
- 3 Αφαιρέστε το κάλυμμα της πίσω πλευράς.
- 4 Αφαιρέστε τη βάση του υπολογιστή.
- 5 Ακολουθήστε από το βήμα 1 έως το βήμα 17 τη διαδικασία που περιγράφεται στην ενότητα [Αφαίρεση της βάσης του υπολογιστή](#).

Διαδικασία

- 1 Κλείστε την οθόνη και γυρίστε ανάποδα τη διάταξη στηρίγματος παλάμης.
- 2 Αποκολλήστε την ταινία που συγκρατεί την πλακέτα της μονάδας ανάγνωσης δακτυλικών αποτυπωμάτων και την πλακέτα του κουμπιού λειτουργίας στη διάταξη του στηρίγματος παλάμης.

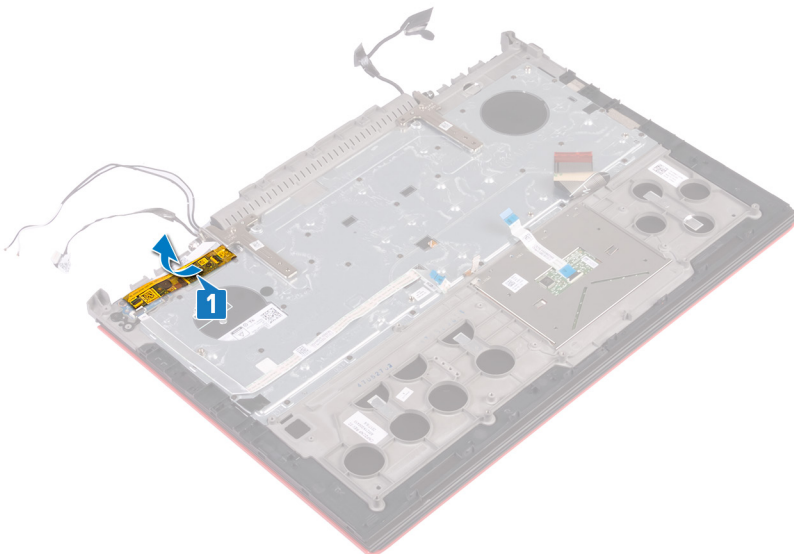

- 3 Ανοίξτε το μάνταλο και αποσυνδέστε το καλώδιο της πλακέτας της μονάδας ανάγνωσης δακτυλικών αποτυπωμάτων από την πλακέτα της μονάδας ανάγνωσης δακτυλικών αποτυπωμάτων.
- 4 Αποσπάστε το καλώδιο της πλακέτας κουμπιού λειτουργίας από τη διάταξη του στηρίγματος παλάμης.
- 5 Αφαιρέστε τις δύο βίδες (M2x3) που συγκρατούν την πλακέτα του κουμπιού λειτουργίας στη διάταξη του στηρίγματος παλάμης.
- 6 Ανασηκώστε την πλακέτα του κουμπιού λειτουργίας μαζί με το καλώδιο και αφαιρέστε την από τη διάταξη του στηρίγματος παλάμης.

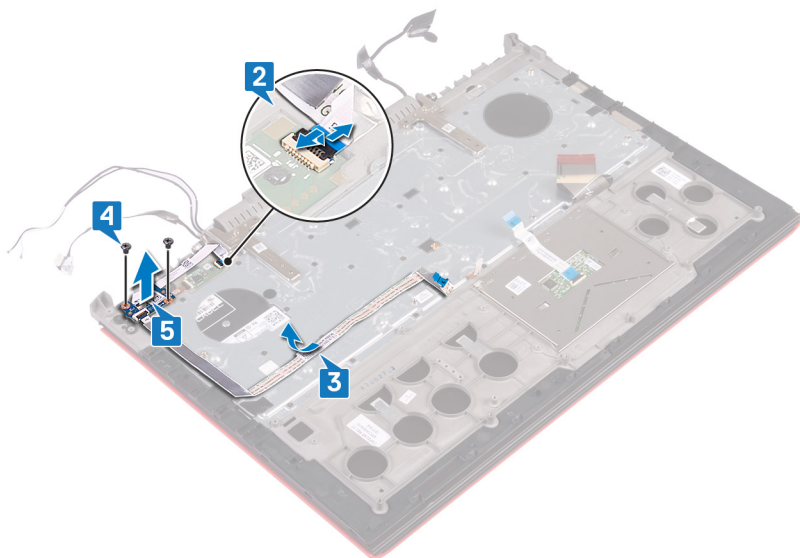

Επανατοποθέτηση της πλακέτας του κουμπιού λειτουργίας

⚠ ΠΡΟΕΙΔΟΠΟΙΗΣΗ: Διαβάστε τις οδηγίες που παραλάβατε μαζί με τον υπολογιστή σας και αφορούν θέματα ασφάλειας προτού εκτελέσετε οποιαδήποτε εργασία στο εσωτερικό του και ακολουθήστε τα βήματα που παρατίθενται στην ενότητα **Πριν από την εκτέλεση εργασιών στο εσωτερικό του υπολογιστή σας**. Μετά την εκτέλεση εργασιών στο εσωτερικό του υπολογιστή σας, ακολουθήστε τις οδηγίες που παρατίθενται στην ενότητα **Μετά την εκτέλεση εργασιών στο εσωτερικό του υπολογιστή σας**. Για περισσότερες άριστες πρακτικές σε θέματα ασφάλειας ανατρέξτε στην αρχική σελίδα του ιστοτόπου για τη συμμόρφωση προς τις κανονιστικές διατάξεις στη διεύθυνση www.dell.com/regulatory_compliance.

Θέματα:

- Διαδικασία
- Μετέπειτα απαιτούμενες ενέργειες

Διαδικασία

- 1 Ευθυγραμμίστε τις οπές για τις βίδες στην πλακέτα του κουμπιού λειτουργίας με τις αντίστοιχες οπές στη διάταξη του στηρίγματος παλάμης.
- 2 Επανατοποθετήστε τις δύο βίδες (M2x3) που συγκρατούν την πλακέτα του κουμπιού λειτουργίας στη διάταξη του στηρίγματος παλάμης.
- 3 Σύρετε το καλώδιο της πλακέτας της μονάδας ανάγνωσης δακτυλικών αποτυπωμάτων μέσα στον σύνδεσμο του στην πλακέτα της μονάδας ανάγνωσης δακτυλικών αποτυπωμάτων και κλείστε το μάνταλο για να στερεώσετε το καλώδιο.
- 4 Προσαρτήστε το καλώδιο της πλακέτας του κουμπιού λειτουργίας στη διάταξη του στηρίγματος παλάμης.

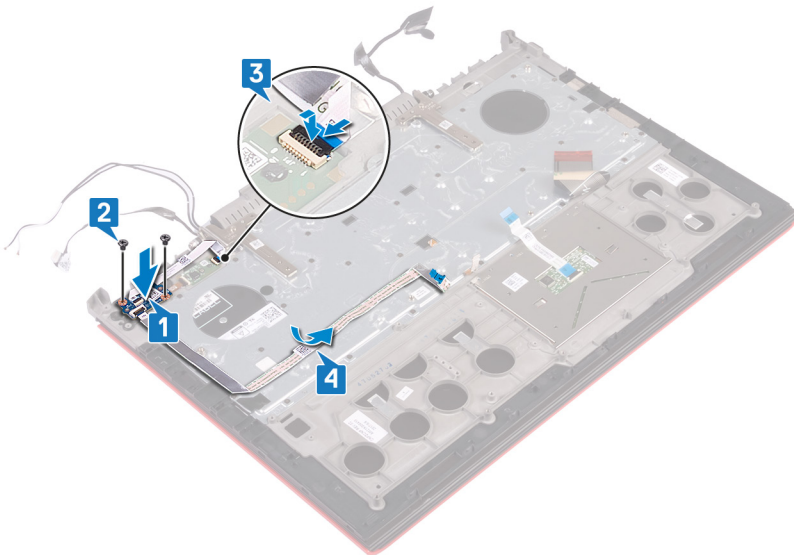

- 5 Επικολλήστε την ταινία που συγκρατεί την πλακέτα της μονάδας ανάγνωσης δακτυλικών αποτυπωμάτων και την πλακέτα του κουμπιού λειτουργίας στη διάταξη του στηρίγματος παλάμης.

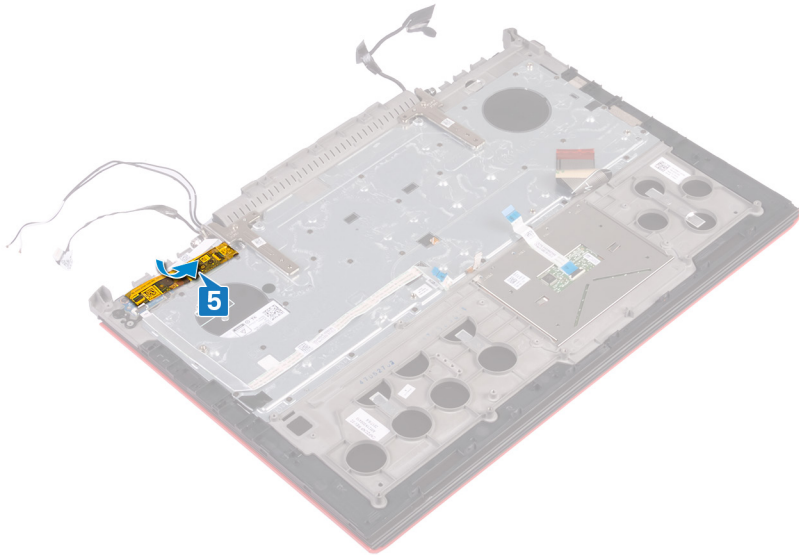

Μετάπειτα απαιτούμενες ενέργειες

- 1 Ακολουθήστε από το βήμα 8 έως το βήμα 23 τη διαδικασία που περιγράφεται στην ενότητα [Επανατοποθέτηση της βάσης του υπολογιστή](#).
- 2 Επανατοποθετήστε το [κάλυμμα της πίσω πλευράς](#).
- 3 Επανατοποθετήστε την [μπαταρία](#).
- 4 Επανατοποθετήστε το [κάλυμμα της βάσης](#).

Αφαίρεση της πλακέτας της μονάδας ανάγνωσης δακτυλικών αποτυπωμάτων

⚠ ΠΡΟΕΙΔΟΠΟΙΗΣΗ: Διαβάστε τις οδηγίες που παραλάβατε μαζί με τον υπολογιστή σας και αφορούν θέματα ασφάλειας προτού εκτελέσετε οποιαδήποτε εργασία στο εσωτερικό του και ακολουθήστε τα βήματα που παρατίθενται στην ενότητα **Πριν από την εκτέλεση εργασιών στο εσωτερικό του υπολογιστή σας**. Μετά την εκτέλεση εργασιών στο εσωτερικό του υπολογιστή σας, ακολουθήστε τις οδηγίες που παρατίθενται στην ενότητα **Μετά την εκτέλεση εργασιών στο εσωτερικό του υπολογιστή σας**. Για περισσότερες άριστες πρακτικές σε θέματα ασφάλειας ανατρέξτε στην αρχική σελίδα του ιστοτόπου για τη συμμόρφωση προς τις κανονιστικές διατάξεις στη διεύθυνση www.dell.com/regulatory_compliance.

Θέματα:

- Προαπαιτούμενες ενέργειες
- Διαδικασία

Προαπαιτούμενες ενέργειες

- 1 Αφαιρέστε το κάλυμμα της βάσης.
- 2 Αφαιρέστε την μπαταρία.
- 3 Αφαιρέστε το κάλυμμα της πίσω πλευράς.
- 4 Ακολουθήστε από το βήμα 1 έως το βήμα 17 τη διαδικασία που περιγράφεται στην ενότητα [Αφαίρεση της βάσης του υπολογιστή](#).
- 5 Αφαιρέστε την πλακέτα του κουμπιού λειτουργίας.

Διαδικασία

- 1 Αφαιρέστε τις δύο βίδες (M2x2) που συγκρατούν το υποστήριγμα της πλακέτας της μονάδας ανάγνωσης δακτυλικών αποτυπωμάτων στη διάταξη του στηρίγματος παλάμης.
- 2 Ανασηκώστε το υποστήριγμα της πλακέτας της μονάδας ανάγνωσης δακτυλικών αποτυπωμάτων και αφαιρέστε το από τη διάταξη του στηρίγματος παλάμης.
- 3 Ανασηκώστε την πλακέτα της μονάδας ανάγνωσης δακτυλικών αποτυπωμάτων και αφαιρέστε την από τη διάταξη του στηρίγματος παλάμης.

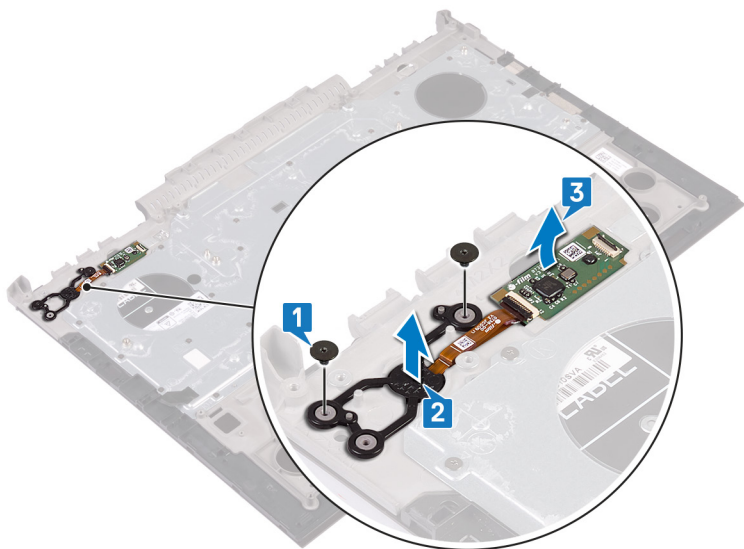

Επανατοποθέτηση της πλακέτας της μονάδας ανάγνωσης δακτυλικών αποτυπωμάτων

⚠ ΠΡΟΕΙΔΟΠΟΙΗΣΗ: Διαβάστε τις οδηγίες που παραλάβατε μαζί με τον υπολογιστή σας και αφορούν θέματα ασφάλειας προτού εκτελέσετε οποιαδήποτε εργασία στο εσωτερικό του και ακολουθήστε τα βήματα που παρατίθενται στην ενότητα **Πριν από την εκτέλεση εργασιών στο εσωτερικό του υπολογιστή σας**. Μετά την εκτέλεση εργασιών στο εσωτερικό του υπολογιστή σας, ακολουθήστε τις οδηγίες που παρατίθενται στην ενότητα **Μετά την εκτέλεση εργασιών στο εσωτερικό του υπολογιστή σας**. Για περισσότερες άριστες πρακτικές σε θέματα ασφάλειας ανατρέξτε στην αρχική σελίδα του ιστοτόπου για τη συμμόρφωση προς τις κανονιστικές διατάξεις στη διεύθυνση www.dell.com/regulatory_compliance.

Θέματα:

- Διαδικασία
- Μετέπειτα απαιτούμενες ενέργειες

Διαδικασία

- 1 Ευθυγραμμίστε την πλακέτα της μονάδας ανάγνωσης δακτυλικών αποτυπωμάτων και το υποστήριγμα της πλακέτας της μονάδας ανάγνωσης δακτυλικών αποτυπωμάτων πάνω στη διάταξη στηρίγματος παλάμης.
- 2 Επανατοποθετήστε τις δύο βίδες (M2x2) που συγκρατούν την πλακέτα της μονάδας ανάγνωσης δακτυλικών αποτυπωμάτων στη διάταξη του στηρίγματος παλάμης.

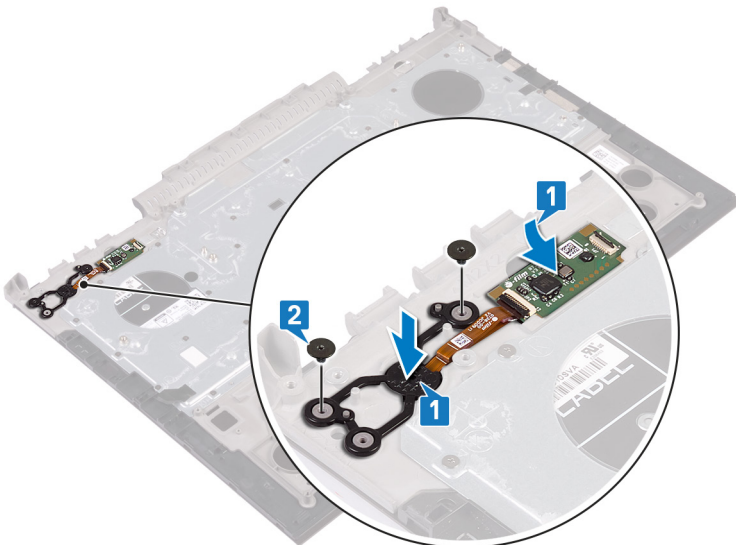

Μετέπειτα απαιτούμενες ενέργειες

- 1 Επανατοποθετήστε την **πλακέτα του κουμπιού λειτουργίας**.
- 2 Ακολουθήστε από το βήμα 7 έως το βήμα 23 τη διαδικασία που περιγράφεται στην ενότητα **Επανατοποθέτηση της βάσης του υπολογιστή**.
- 3 Επανατοποθετήστε το **κάλυμμα της πίσω πλευράς**.

- 4 Επανατοποθετήστε την μπαταρία.
- 5 Επανατοποθετήστε το κάλυμμα της βάσης.

Αφαίρεση της επιφάνειας αφής

⚠ ΠΡΟΕΙΔΟΠΟΙΗΣΗ: Διαβάστε τις οδηγίες που παραλάβατε μαζί με τον υπολογιστή σας και αφορούν θέματα ασφάλειας προτού εκτελέσετε οποιαδήποτε εργασία στο εσωτερικό του και ακολουθήστε τα βήματα που παρατίθενται στην ενότητα **Πριν από την εκτέλεση εργασιών στο εσωτερικό του υπολογιστή σας**. Μετά την εκτέλεση εργασιών στο εσωτερικό του υπολογιστή σας, ακολουθήστε τις οδηγίες που παρατίθενται στην ενότητα **Μετά την εκτέλεση εργασιών στο εσωτερικό του υπολογιστή σας**. Για περισσότερες άριστες πρακτικές σε θέματα ασφάλειας ανατρέξτε στην αρχική σελίδα του ιστοτόπου για τη συμμόρφωση προς τις κανονιστικές διατάξεις στη διεύθυνση www.dell.com/regulatory_compliance.

Θέματα:

- Προαπαιτούμενες ενέργειες
- Διαδικασία

Προαπαιτούμενες ενέργειες

- 1 Αφαιρέστε το κάλυμμα της βάσης.
- 2 Αφαιρέστε την μπαταρία.
- 3 Αφαιρέστε το κάλυμμα της πίσω πλευράς.
- 4 Ακολουθήστε από το βήμα 1 έως το βήμα 17 τη διαδικασία που περιγράφεται στην ενότητα [Αφαίρεση της βάσης του υπολογιστή](#).

Διαδικασία

- 1 Αποκολλήστε το καλώδιο του πληκτρολογίου από την επιφάνεια αφής.
- 2 Αφαιρέστε τις τέσσερις βίδες (M2x2) που συγκρατούν την επιφάνεια αφής στη διάταξη του στηρίγματος παλάμης.
- 3 Σύρετε και ανασηκώστε υπό γωνία την επιφάνεια αφής μαζί με το καλώδιο και αφαιρέστε τα από τη διάταξη στηρίγματος παλάμης.

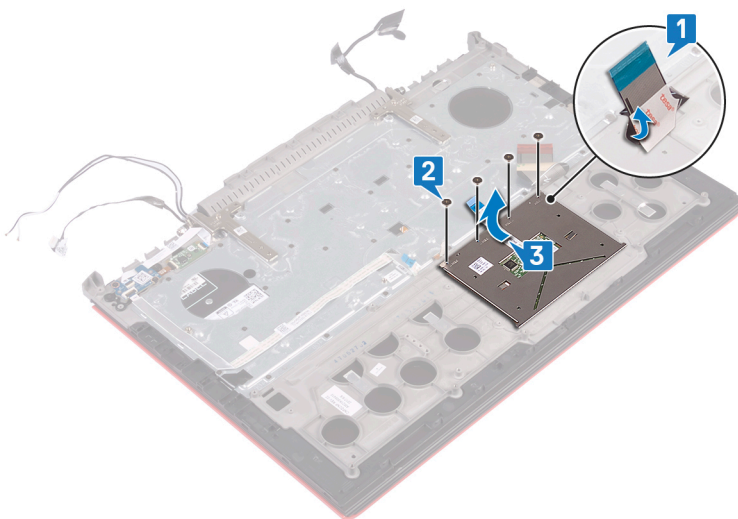

Επανατοποθέτηση της επιφάνειας αφής

⚠ ΠΡΟΕΙΔΟΠΟΙΗΣΗ: Διαβάστε τις οδηγίες που παραλάβατε μαζί με τον υπολογιστή σας και αφορούν θέματα ασφάλειας προτού εκτελέσετε οποιαδήποτε εργασία στο εσωτερικό του και ακολουθήστε τα βήματα που παρατίθενται στην ενότητα **Πριν από την εκτέλεση εργασιών στο εσωτερικό του υπολογιστή σας**. Μετά την εκτέλεση εργασιών στο εσωτερικό του υπολογιστή σας, ακολουθήστε τις οδηγίες που παρατίθενται στην ενότητα **Μετά την εκτέλεση εργασιών στο εσωτερικό του υπολογιστή σας**. Για περισσότερες άριστες πρακτικές σε θέματα ασφάλειας ανατρέξτε στην αρχική σελίδα του ιστοτόπου για τη συμμόρφωση προς τις κανονιστικές διατάξεις στη διεύθυνση www.dell.com/regulatory_compliance.

Θέματα:

- Διαδικασία
- Μετέπειτα απαιτούμενες ενέργειες

Διαδικασία

1 Σύρετε την επιφάνεια αφής ώστε να μπει στη θέση της στη διάταξη του στηρίγματος παλάμης.

📌 ΣΗΜΕΙΩΣΗ: Βεβαιωθείτε ότι η επιφάνεια αφής είναι ευθυγραμμισμένη με τους οδηγούς στη διάταξη του στηρίγματος παλάμης και ότι το διάκενο στις δύο πλευρές της επιφάνειας αφής είναι ίδιο.

- 2 Ευθυγραμμίστε τις οπές για τις βίδες στην επιφάνεια αφής με τις αντίστοιχες οπές στη διάταξη του στηρίγματος παλάμης.
- 3 Επανατοποθετήστε τις τέσσερις βίδες (M2x2) που συγκρατούν την επιφάνεια αφής στη διάταξη του στηρίγματος παλάμης.

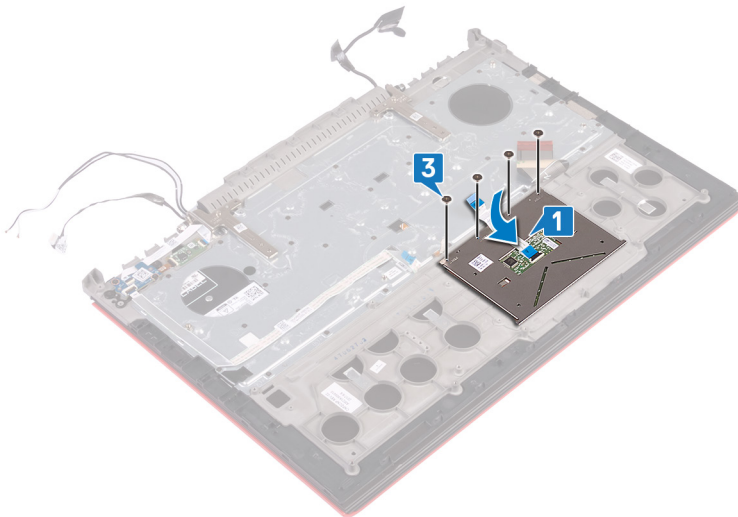

Μετέπειτα απαιτούμενες ενέργειες

- 1 Ακολουθήστε από το βήμα 7 έως το βήμα 23 τη διαδικασία που περιγράφεται στην ενότητα **Επανατοποθέτηση της βάσης του υπολογιστή**.
- 2 Επανατοποθετήστε το **κάλυμμα της πίσω πλευράς**.
- 3 Επανατοποθετήστε την **μπαταρία**.
- 4 Επανατοποθετήστε το **κάλυμμα της βάσης**.

Αφαίρεση της διάταξης της οθόνης

⚠ ΠΡΟΕΙΔΟΠΟΙΗΣΗ: Διαβάστε τις οδηγίες που παραλάβετε μαζί με τον υπολογιστή σας και αφορούν θέματα ασφάλειας προτού εκτελέσετε οποιαδήποτε εργασία στο εσωτερικό του και ακολουθήστε τα βήματα που παρατίθενται στην ενότητα **Πριν από την εκτέλεση εργασιών στο εσωτερικό του υπολογιστή σας**. Μετά την εκτέλεση εργασιών στο εσωτερικό του υπολογιστή σας, ακολουθήστε τις οδηγίες που παρατίθενται στην ενότητα **Μετά την εκτέλεση εργασιών στο εσωτερικό του υπολογιστή σας**. Για περισσότερες άριστες πρακτικές σε θέματα ασφάλειας ανατρέξτε στην αρχική σελίδα του ιστοτόπου για τη συμμόρφωση προς τις κανονιστικές διατάξεις στη διεύθυνση www.dell.com/regulatory_compliance.

Θέματα:

- Προαπαιτούμενες ενέργειες
- Διαδικασία

Προαπαιτούμενες ενέργειες

- 1 Αφαιρέστε το κάλυμμα της βάσης.
- 2 Αφαιρέστε την μπαταρία.
- 3 Αφαιρέστε το κάλυμμα της πίσω πλευράς.
- 4 Αφαιρέστε την κάρτα ασύρματης επικοινωνίας.
- 5 Ακολουθήστε από το βήμα 1 έως το βήμα 17 τη διαδικασία που περιγράφεται στην ενότητα [Αφαίρεση της βάσης του υπολογιστή](#).

Διαδικασία

- 1 Αποκολλήστε τις ταινίες που συγκρατούν τους μεντεσέδες της οθόνης στη διάταξη του στηρίγματος παλάμης.
- 2 Αφαιρέστε τις δύο βίδες (M2,5x5) που συγκρατούν τους μεντεσέδες της οθόνης στη διάταξη του στηρίγματος παλάμης.
- 3 Ανοίξτε τους μεντεσέδες της οθόνης υπό γωνία 90 μοιρών.

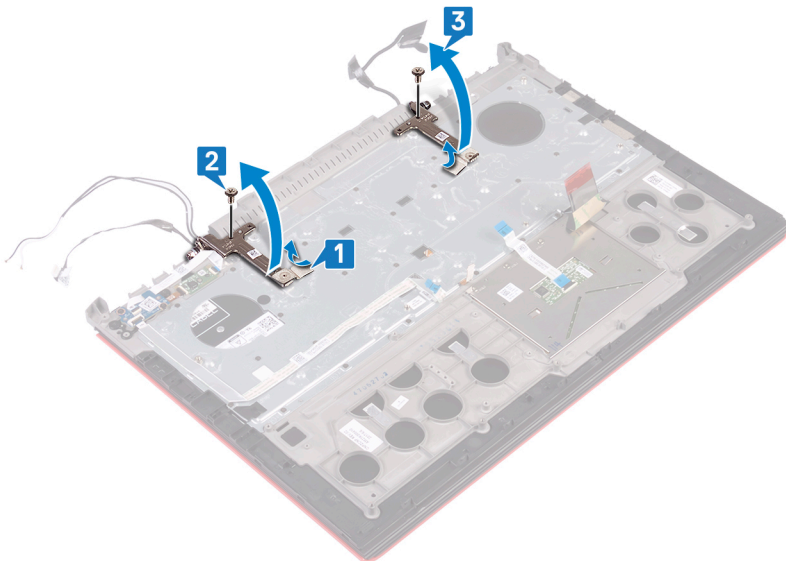

- 4 Σηκώστε τη διάταξη παλάμης και βγάλτε την από τη διάταξη της οθόνης.

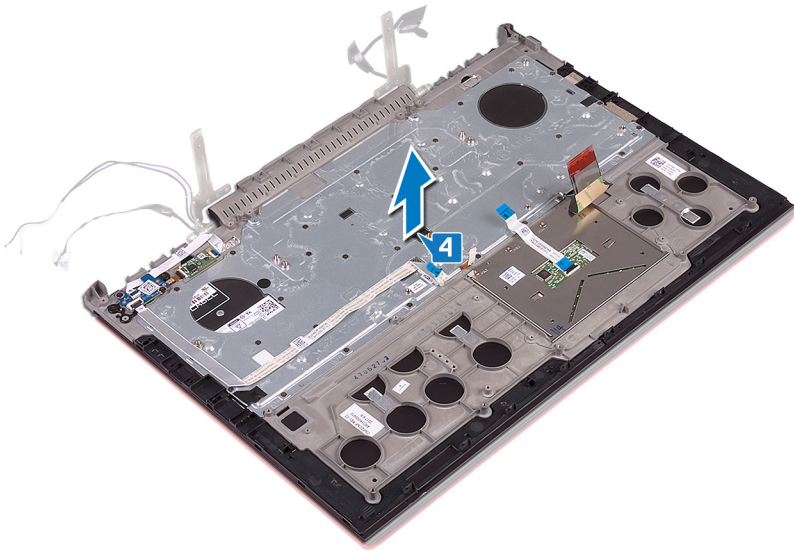

5 Αφού εκτελέσετε τα παραπάνω βήματα, θα απομείνει η διάταξη της οθόνης.



Επανατοποθέτηση της διάταξης της οθόνης

⚠ ΠΡΟΕΙΔΟΠΟΙΗΣΗ: Διαβάστε τις οδηγίες που παραλάβατε μαζί με τον υπολογιστή σας και αφορούν θέματα ασφάλειας προτού εκτελέσετε οποιαδήποτε εργασία στο εσωτερικό του και ακολουθήστε τα βήματα που παρατίθενται στην ενότητα **Πριν από την εκτέλεση εργασιών στο εσωτερικό του υπολογιστή σας**. Μετά την εκτέλεση εργασιών στο εσωτερικό του υπολογιστή σας, ακολουθήστε τις οδηγίες που παρατίθενται στην ενότητα **Μετά την εκτέλεση εργασιών στο εσωτερικό του υπολογιστή σας**. Για περισσότερες άριστες πρακτικές σε θέματα ασφάλειας ανατρέξτε στην αρχική σελίδα του ιστοτόπου για τη συμμόρφωση προς τις κανονιστικές διατάξεις στη διεύθυνση www.dell.com/regulatory_compliance.

Θέματα:

- Διαδικασία
- Μετέπειτα απαιτούμενες ενέργειες

Διαδικασία

- 1 Τοποθετήστε τη διάταξη του στηρίγματος παλάμης επάνω στη διάταξη της οθόνης.

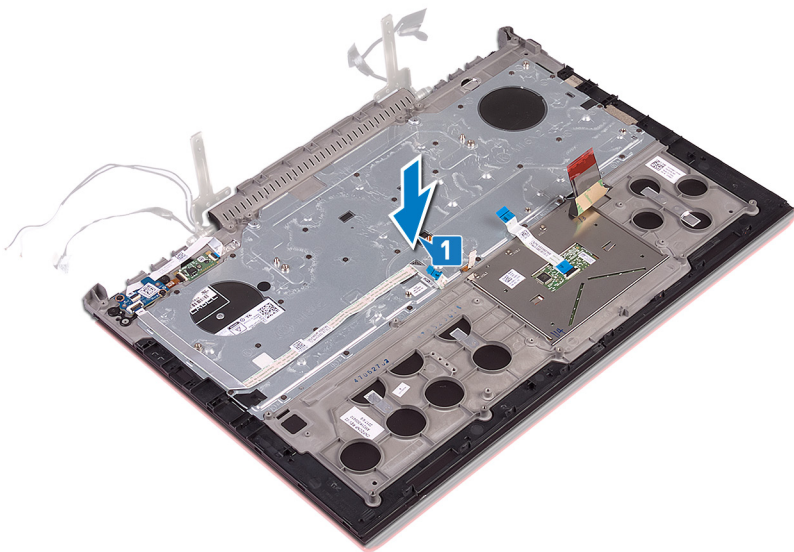

- 2 Χρησιμοποιήστε τα σημεία ευθυγράμμισης για να κλείσετε τους μεντεσέδες της οθόνης.
- 3 Επανατοποθετήστε τις δύο βίδες (M2,5x5) που συγκρατούν τους μεντεσέδες της οθόνης στη διάταξη του στηρίγματος παλάμης.

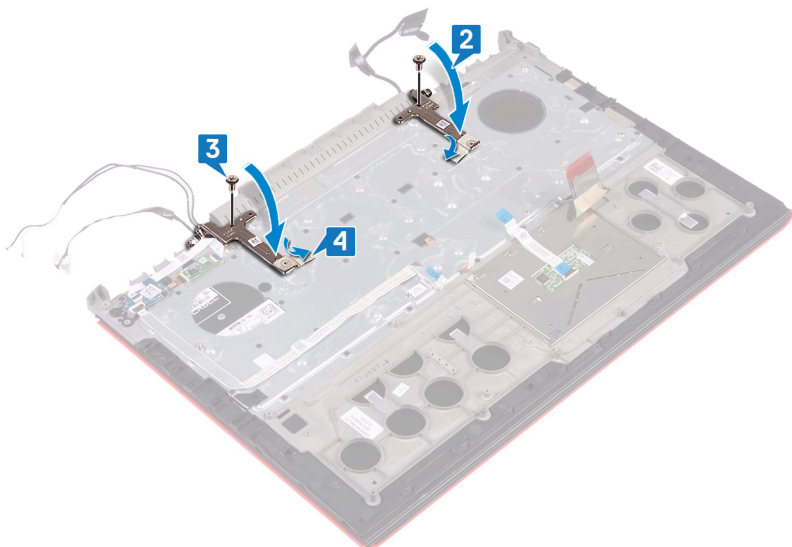

Μετάπειτα απαιτούμενες ενέργειες

- 1 Ακολουθήστε από το βήμα 7 έως το βήμα 23 τη διαδικασία που περιγράφεται στην ενότητα [Επανατοποθέτηση της βάσης του υπολογιστή](#).
- 2 Επανατοποθετήστε την [κάρτα ασύρματης επικοινωνίας](#).
- 3 Επανατοποθετήστε το [κάλυμμα της πίσω πλευράς](#).
- 4 Επανατοποθετήστε την [μπαταρία](#).
- 5 Επανατοποθετήστε το [κάλυμμα της βάσης](#).

Αφαίρεση του πληκτρολογίου

⚠ ΠΡΟΕΙΔΟΠΟΙΗΣΗ: Διαβάστε τις οδηγίες που παραλάβατε μαζί με τον υπολογιστή σας και αφορούν θέματα ασφάλειας προτού εκτελέσετε οποιαδήποτε εργασία στο εσωτερικό του και ακολουθήστε τα βήματα που παρατίθενται στην ενότητα **Πριν από την εκτέλεση εργασιών στο εσωτερικό του υπολογιστή σας**. Μετά την εκτέλεση εργασιών στο εσωτερικό του υπολογιστή σας, ακολουθήστε τις οδηγίες που παρατίθενται στην ενότητα **Μετά την εκτέλεση εργασιών στο εσωτερικό του υπολογιστή σας**. Για περισσότερες άριστες πρακτικές σε θέματα ασφάλειας ανατρέξτε στην αρχική σελίδα του ιστοτόπου για τη συμμόρφωση προς τις κανονιστικές διατάξεις στη διεύθυνση www.dell.com/regulatory_compliance.

Θέματα:

- Προαπαιτούμενες ενέργειες
- Διαδικασία

Προαπαιτούμενες ενέργειες

- 1 Αφαιρέστε το κάλυμμα της βάσης.
- 2 Αφαιρέστε την μπαταρία.
- 3 Αφαιρέστε το κάλυμμα της πίσω πλευράς.
- 4 Αφαιρέστε την κάρτα ασύρματης επικοινωνίας.
- 5 Ακολουθήστε από το βήμα 1 έως το βήμα 17 τη διαδικασία που περιγράφεται στην ενότητα **Αφαίρεση της βάσης του υπολογιστή**.
- 6 Αφαιρέστε τη διάταξη της οθόνης.

Διαδικασία

- 1 Ανοίξτε το μάνταλο και αποσυνδέστε το καλώδιο της θύρας του προσαρμογέα ισχύος από τη διάταξη του στηρίγματος παλάμης.
- 2 Αποκολλήστε το καλώδιο της θύρας του προσαρμογέα ισχύος από τη διάταξη του στηρίγματος παλάμης.
- 3 Αποκολλήστε την ταινία που συγκρατεί το υποστήριγμα του πληκτρολογίου στη διάταξη του στηρίγματος παλάμης.

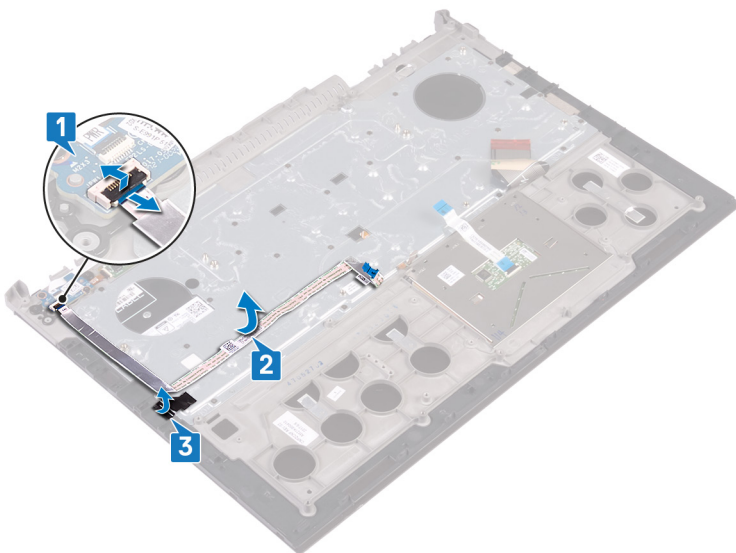

- 4 Αφαιρέστε τις 30 βίδες (M1,6x2,2) που συγκρατούν το υποστήριγμα του πληκτρολογίου στη διάταξη του στηρίγματος παλάμης.
- 5 Σηκώστε το υποστήριγμα του πληκτρολογίου για να το αποσπάσετε από τη διάταξη του στηρίγματος παλάμης.

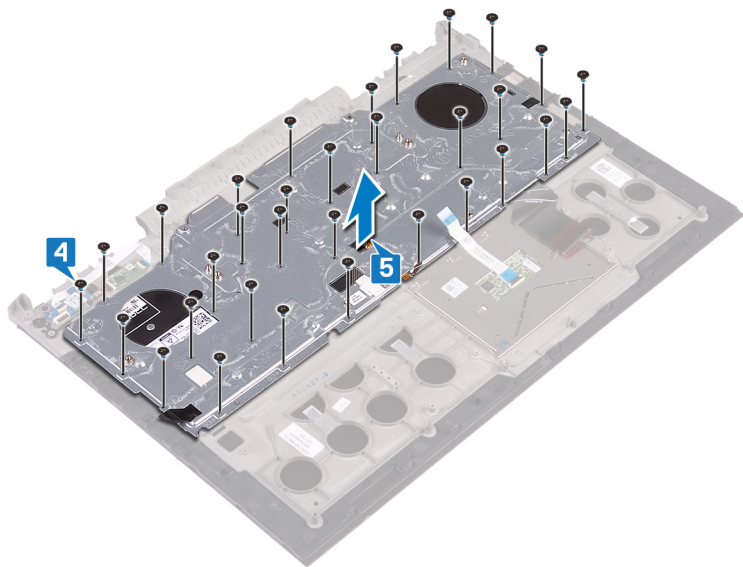

- 6 Σηκώστε το πληκτρολόγιο μαζί με τα καλώδια και αφαιρέστε το από τη διάταξη του στηρίγματος παλάμης.

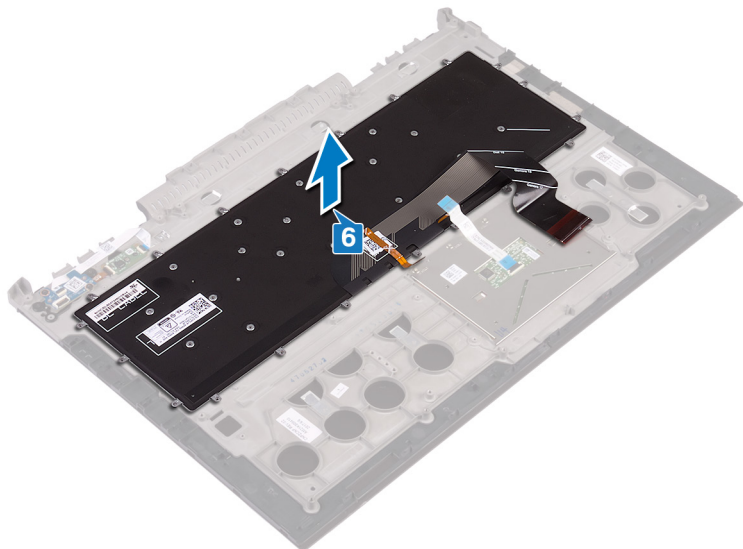

Επανατοποθέτηση του πληκτρολογίου

⚠ ΠΡΟΕΙΔΟΠΟΙΗΣΗ: Διαβάστε τις οδηγίες που παραλάβατε μαζί με τον υπολογιστή σας και αφορούν θέματα ασφάλειας προτού εκτελέσετε οποιαδήποτε εργασία στο εσωτερικό του και ακολουθήστε τα βήματα που παρατίθενται στην ενότητα **Πριν από την εκτέλεση εργασιών στο εσωτερικό του υπολογιστή σας**. Μετά την εκτέλεση εργασιών στο εσωτερικό του υπολογιστή σας, ακολουθήστε τις οδηγίες που παρατίθενται στην ενότητα **Μετά την εκτέλεση εργασιών στο εσωτερικό του υπολογιστή σας**. Για περισσότερες άριστες πρακτικές σε θέματα ασφάλειας ανατρέξτε στην αρχική σελίδα του ιστοτόπου για τη συμμόρφωση προς τις κανονιστικές διατάξεις στη διεύθυνση www.dell.com/regulatory_compliance.

Θέματα:

- Διαδικασία
- Μετέπειτα απαιτούμενες ενέργειες
- Δίπλωμα των καλωδίων του πληκτρολογίου

Διαδικασία

① ΣΗΜΕΙΩΣΗ: Αν πρόκειται να εγκαταστήσετε καινούριο πληκτρολόγιο, τυλίξτε τα καλώδια όπως και στο παλιό. Για περισσότερες πληροφορίες, ανατρέξτε στην ενότητα «**Δίπλωμα των καλωδίων του πληκτρολογίου**».

- 1 Ευθυγραμμίστε το πληκτρολόγιο πάνω στη διάταξη του στηρίγματος παλάμης.

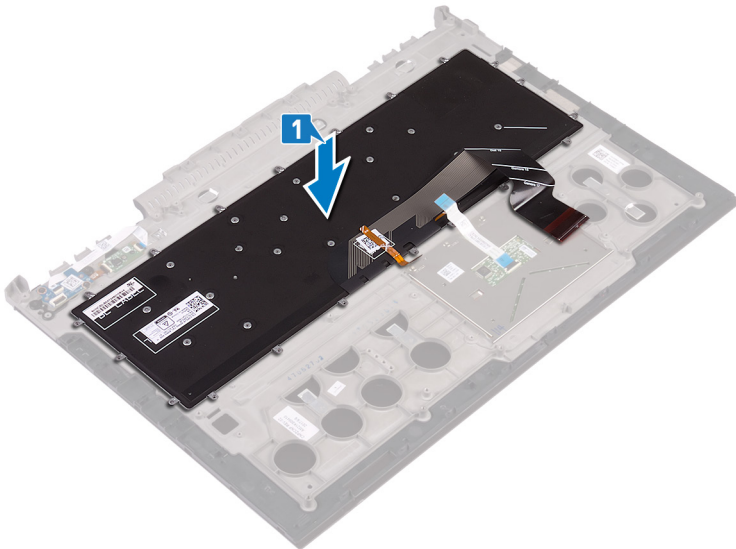

- 2 Ευθυγραμμίστε τις οπές για τις βίδες στο υποστήριγμα του πληκτρολογίου με τις αντίστοιχες οπές στη διάταξη του στηρίγματος παλάμης.
- 3 Επανατοποθετήστε τις 30 βίδες (M1,6x2,2) που συγκρατούν το υποστήριγμα του πληκτρολογίου στη διάταξη του στηρίγματος παλάμης.

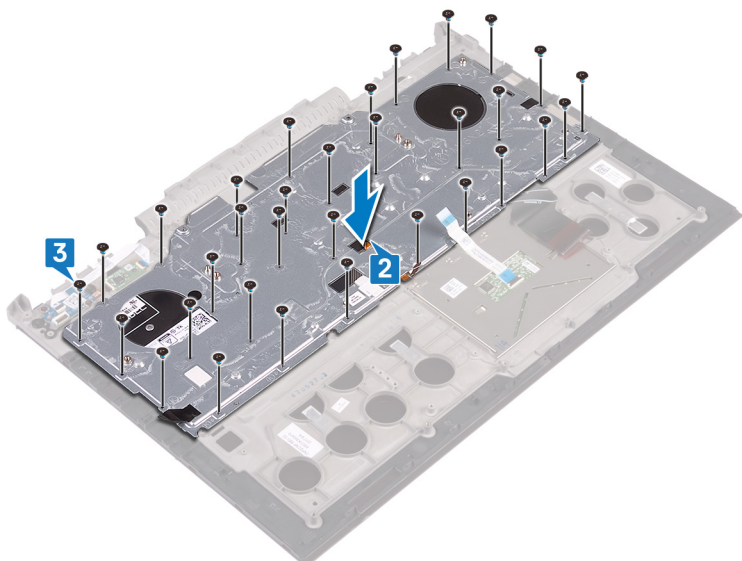

- 4 Κολλήστε την ταινία που συγκρατεί το υποστήριγμα του πληκτρολογίου στη διάταξη του στηρίγματος παλάμης.
- 5 Προσαρτήστε το καλώδιο της θύρας του προσαρμογέα ισχύος στη διάταξη του στηρίγματος παλάμης.
- 6 Συνδέστε το καλώδιο της θύρας του προσαρμογέα ισχύος στη διάταξη του στηρίγματος παλάμης και κλείστε το μάνταλο για να στερεώσετε το καλώδιο.

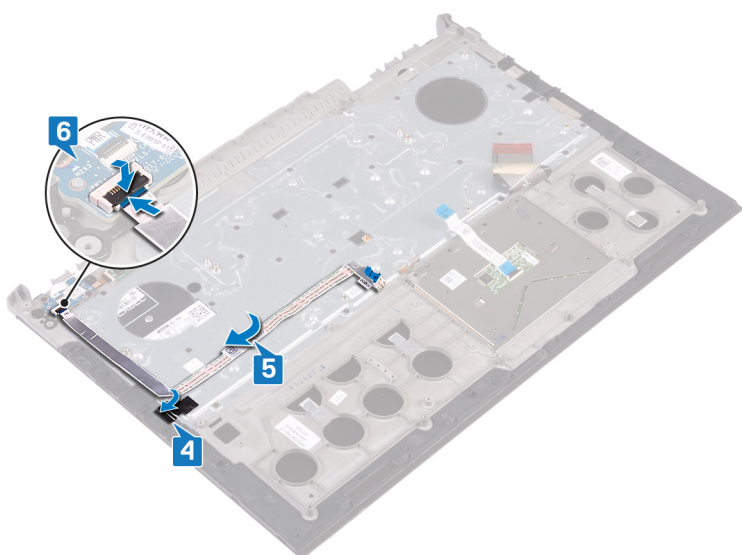

Μετέπειτα απαιτούμενες ενέργειες

- 1 Επανατοποθετήστε τη [διάταξη της οθόνης](#).
- 2 Ακολουθήστε από το βήμα 7 έως το βήμα 23 τη διαδικασία που περιγράφεται στην ενότητα [Επανατοποθέτηση της βάσης του υπολογιστή](#).
- 3 Επανατοποθετήστε την [κάρτα ασύρματης επικοινωνίας](#).
- 4 Επανατοποθετήστε το [κάλυμμα της πίσω πλευράς](#).
- 5 Επανατοποθετήστε την [μπαταρία](#).
- 6 Επανατοποθετήστε το [κάλυμμα της βάσης](#).

Δίπλωμα των καλωδίων του πληκτρολογίου

⚠ | ΠΡΟΣΟΧΗ: Μην πιέσετε πολύ δυνατά τα καλώδια την ώρα που τα τυλίγετε.

Όταν παραλαμβάνετε ένα ανταλλακτικό πληκτρολόγιο, τα καλώδιά του δεν είναι διπλωμένα. Ακολουθήστε αυτές τις οδηγίες για να διπλώσετε τα καλώδια στο ανταλλακτικό πληκτρολόγιο με τον ίδιο τρόπο που είναι διπλωμένα στο παλιό πληκτρολόγιο.

① | ΣΗΜΕΙΩΣΗ: Καλώδιο οπίσθιου φωτισμού πληκτρολογίου υπάρχει μόνο αν έχετε οπισθοφωτιζόμενο πληκτρολόγιο.

- 1 Σημειώστε τη θέση για να διπλώσετε το καλώδιο του νέου πληκτρολογίου.

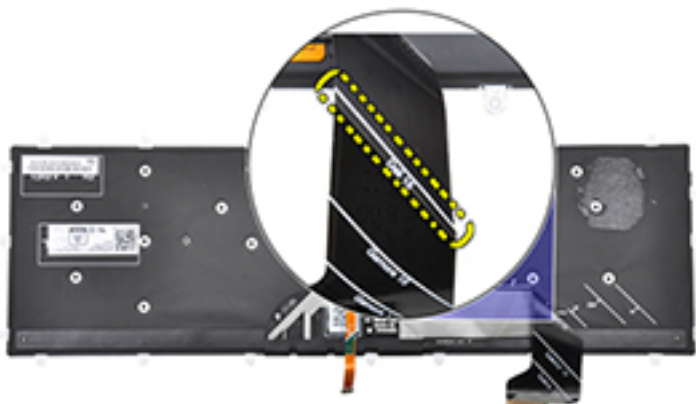

- 2 Διπλώστε προσεκτικά το καλώδιο του πληκτρολογίου με το άκρο ευθυγραμμισμένο στη γραμμή διπλώματος, όπως φαίνεται στην εικόνα. Αν το δίπλωμα γίνει σωστά, το δεξί άκρο του καλωδίου του πληκτρολογίου θα πρέπει να είναι ευθυγραμμισμένο δίπλα στη γραμμή που υποδεικνύεται στη διάταξη στηρίγματος παλάμης.



Αφαίρεση του στηρίγματος παλάμης

⚠ ΠΡΟΕΙΔΟΠΟΙΗΣΗ: Διαβάστε τις οδηγίες που παραλάβατε μαζί με τον υπολογιστή σας και αφορούν θέματα ασφάλειας προτού εκτελέσετε οποιαδήποτε εργασία στο εσωτερικό του και ακολουθήστε τα βήματα που παρατίθενται στην ενότητα **Πριν από την εκτέλεση εργασιών στο εσωτερικό του υπολογιστή σας**. Μετά την εκτέλεση εργασιών στο εσωτερικό του υπολογιστή σας, ακολουθήστε τις οδηγίες που παρατίθενται στην ενότητα **Μετά την εκτέλεση εργασιών στο εσωτερικό του υπολογιστή σας**. Για περισσότερες άριστες πρακτικές σε θέματα ασφάλειας ανατρέξτε στην αρχική σελίδα του ιστοτόπου για τη συμμόρφωση προς τις κανονιστικές διατάξεις στη διεύθυνση www.dell.com/regulatory_compliance.

Θέματα:

- Προαπαιτούμενες ενέργειες
- Διαδικασία

Προαπαιτούμενες ενέργειες

- 1 Αφαιρέστε το κάλυμμα της βάσης.
- 2 Αφαιρέστε την μπαταρία.
- 3 Αφαιρέστε το κάλυμμα της πίσω πλευράς.
- 4 Αφαιρέστε την κάρτα ασύρματης επικοινωνίας.
- 5 Ακολουθήστε από το βήμα 1 έως το βήμα 17 τη διαδικασία που περιγράφεται στην ενότητα [Αφαίρεση της βάσης του υπολογιστή](#).
- 6 Αφαιρέστε τη διάταξη της οθόνης.
- 7 Αφαιρέστε την πλακέτα του κουμπιού λειτουργίας.
- 8 Αφαιρέστε την πλακέτα της μονάδας ανάγνωσης δακτυλικών αποτυπωμάτων.
- 9 Αφαιρέστε την επιφάνεια αφής.
- 10 Αφαιρέστε το πληκτρολόγιο.

Διαδικασία

Αφού εκτελέσετε τα βήματα που περιλαμβάνονται στις προαπαιτούμενες ενέργειες, απομένει η διάταξη του στηρίγματος παλάμης και του πληκτρολογίου.



Επανατοποθέτηση του στηρίγματος παλάμης

⚠ ΠΡΟΕΙΔΟΠΟΙΗΣΗ: Διαβάστε τις οδηγίες που παραλάβατε μαζί με τον υπολογιστή σας και αφορούν θέματα ασφάλειας προτού εκτελέσετε οποιαδήποτε εργασία στο εσωτερικό του και ακολουθήστε τα βήματα που παρατίθενται στην ενότητα **Πριν από την εκτέλεση εργασιών στο εσωτερικό του υπολογιστή σας**. Μετά την εκτέλεση εργασιών στο εσωτερικό του υπολογιστή σας, ακολουθήστε τις οδηγίες που παρατίθενται στην ενότητα **Μετά την εκτέλεση εργασιών στο εσωτερικό του υπολογιστή σας**. Για περισσότερες άριστες πρακτικές σε θέματα ασφάλειας ανατρέξτε στην αρχική σελίδα του ιστοτόπου για τη συμμόρφωση προς τις κανονιστικές διατάξεις στη διεύθυνση www.dell.com/regulatory_compliance.

Θέματα:

- Διαδικασία
- Μετέπειτα απαιτούμενες ενέργειες

Διαδικασία

Τοποθετήστε το στηρίγμα παλάμης επάνω σε μια καθαρή και επίπεδη επιφάνεια.



Μετέπειτα απαιτούμενες ενέργειες

- 1 Επανατοποθετήστε το **πληκτρολόγιο**.
- 2 Επανατοποθετήστε την **επιφάνεια αφής**.
- 3 Επανατοποθετήστε την **πλακέτα της μονάδας ανάγνωσης δακτυλικών αποτυπωμάτων**.
- 4 Επανατοποθετήστε την **πλακέτα του κουμπιού λειτουργίας**.
- 5 Επανατοποθετήστε τη **διάταξη της οθόνης**.
- 6 Ακολουθήστε από το βήμα 7 έως το βήμα 23 τη διαδικασία που περιγράφεται στην ενότητα **Επανατοποθέτηση της βάσης του υπολογιστή**.
- 7 Επανατοποθετήστε την **κάρτα ασύρματης επικοινωνίας**.

- 8 Επανατοποθετήστε το κάλυμμα της πίσω πλευράς.
- 9 Επανατοποθετήστε την μπαταρία.
- 10 Επανατοποθετήστε το κάλυμμα της βάσης.

Αφαίρεση της στεφάνης συγκράτησης της οθόνης

⚠ ΠΡΟΕΙΔΟΠΟΙΗΣΗ: Διαβάστε τις οδηγίες που παραλάβατε μαζί με τον υπολογιστή σας και αφορούν θέματα ασφάλειας προτού εκτελέσετε οποιαδήποτε εργασία στο εσωτερικό του και ακολουθήστε τα βήματα που παρατίθενται στην ενότητα **Πριν από την εκτέλεση εργασιών στο εσωτερικό του υπολογιστή σας**. Μετά την εκτέλεση εργασιών στο εσωτερικό του υπολογιστή σας, ακολουθήστε τις οδηγίες που παρατίθενται στην ενότητα **Μετά την εκτέλεση εργασιών στο εσωτερικό του υπολογιστή σας**. Για περισσότερες άριστες πρακτικές σε θέματα ασφάλειας ανατρέξτε στην αρχική σελίδα του ιστοτόπου για τη συμμόρφωση προς τις κανονιστικές διατάξεις στη διεύθυνση www.dell.com/regulatory_compliance.

Θέματα:

- Προαπαιτούμενες ενέργειες
- Διαδικασία

Προαπαιτούμενες ενέργειες

- 1 Αφαιρέστε το κάλυμμα της βάσης.
- 2 Αφαιρέστε την μπαταρία.
- 3 Αφαιρέστε το κάλυμμα της πίσω πλευράς.
- 4 Αφαιρέστε την κάρτα ασύρματης επικοινωνίας.
- 5 Ακολουθήστε από το βήμα 1 έως το βήμα 17 τη διαδικασία που περιγράφεται στην ενότητα **Αφαίρεση της βάσης του υπολογιστή**.
- 6 Αφαιρέστε τη διάταξη της οθόνης.

Διαδικασία

- 1 Με τα ακροδάχτυλά σας ξεσφηνώστε προσεκτικά τα εσωτερικά άκρα της στεφάνης συγκράτησης της οθόνης.
- 2 Με μια πλαστική σφήνα ξεσφηνώστε προσεκτικά τις εξωτερικές γωνίες της στεφάνης συγκράτησης της οθόνης.
- 3 Ξεσφηνώστε προσεκτικά τη στεφάνη συγκράτησης της οθόνης από τη διάταξη της οθόνης.
- 4 Σηκώστε τη στεφάνη συγκράτησης της οθόνης για να την αποσπάσετε από τη διάταξη της οθόνης.

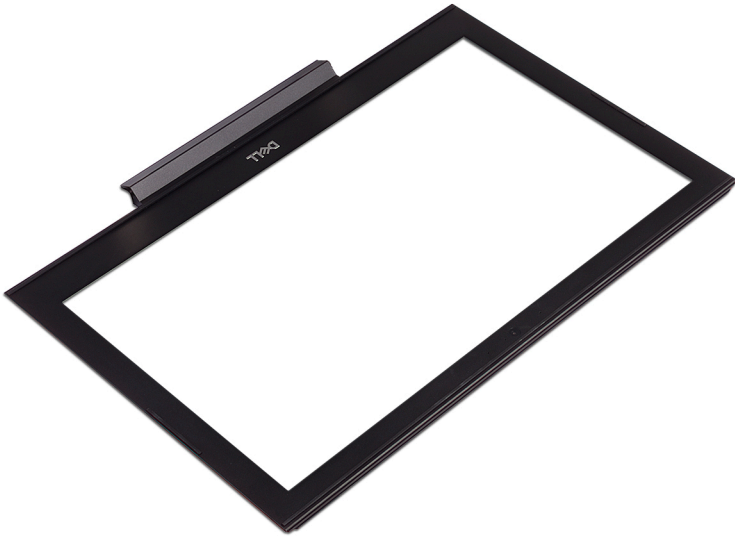
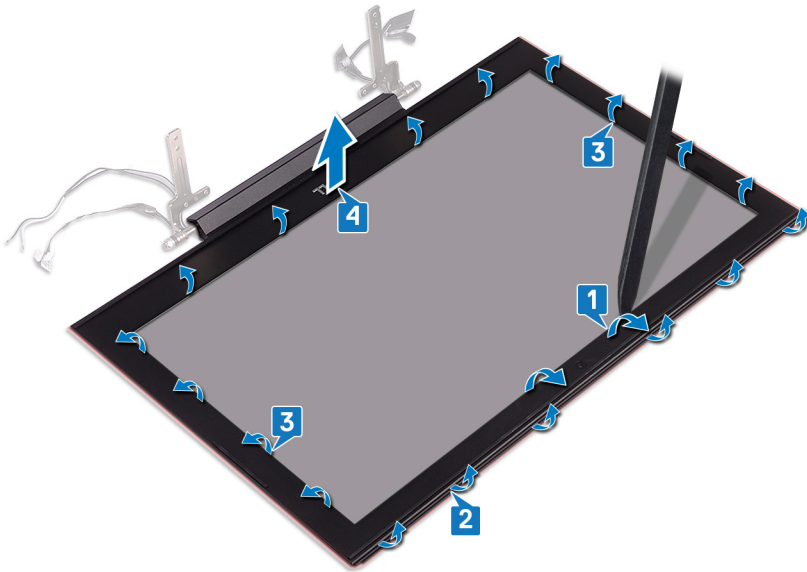

Επανατοποθέτηση της στεφάνης συγκράτησης της οθόνης

⚠ ΠΡΟΕΙΔΟΠΟΙΗΣΗ: Διαβάστε τις οδηγίες που παραλάβατε μαζί με τον υπολογιστή σας και αφορούν θέματα ασφάλειας προτού εκτελέσετε οποιαδήποτε εργασία στο εσωτερικό του και ακολουθήστε τα βήματα που παρατίθενται στην ενότητα **Πριν από την εκτέλεση εργασιών στο εσωτερικό του υπολογιστή σας**. Μετά την εκτέλεση εργασιών στο εσωτερικό του υπολογιστή σας, ακολουθήστε τις οδηγίες που παρατίθενται στην ενότητα **Μετά την εκτέλεση εργασιών στο εσωτερικό του υπολογιστή σας**. Για περισσότερες άριστες πρακτικές σε θέματα ασφάλειας ανατρέξτε στην αρχική σελίδα του ιστοτόπου για τη συμμόρφωση προς τις κανονιστικές διατάξεις στη διεύθυνση www.dell.com/regulatory_compliance.

Θέματα:

- Διαδικασία
- Μετέπειτα απαιτούμενες ενέργειες

Διαδικασία

Ευθυγραμμίστε τη στεφάνη συγκράτησης της οθόνης με το κάλυμμα της πίσω πλευράς της και κουμπώστε απαλά τη στεφάνη στη σωστή της θέση.

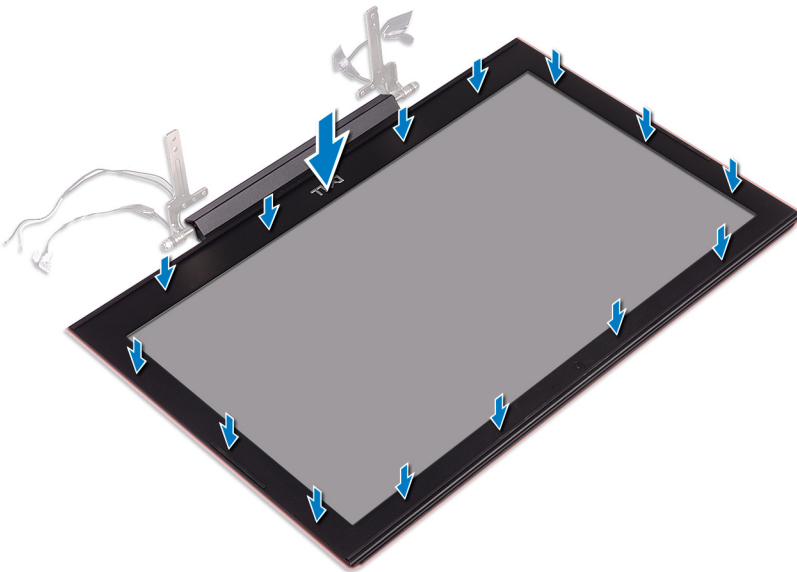

Μετέπειτα απαιτούμενες ενέργειες

- 1 Επανατοποθετήστε τη **διάταξη της οθόνης**.
- 2 Ακολουθήστε από το βήμα 7 έως το βήμα 23 τη διαδικασία που περιγράφεται στην ενότητα **Επανατοποθέτηση της βάσης του υπολογιστή**.
- 3 Επανατοποθετήστε την **κάρτα ασύρματης επικοινωνίας**.
- 4 Επανατοποθετήστε το **κάλυμμα της πίσω πλευράς**.

- 5 Επανατοποθετήστε την μπαταρία.
- 6 Επανατοποθετήστε το κάλυμμα της βάσης.

Αφαίρεση των μεντεσέδων της οθόνης

⚠ ΠΡΟΕΙΔΟΠΟΙΗΣΗ: Διαβάστε τις οδηγίες που παραλάβατε μαζί με τον υπολογιστή σας και αφορούν θέματα ασφάλειας προτού εκτελέσετε οποιαδήποτε εργασία στο εσωτερικό του και ακολουθήστε τα βήματα που παρατίθενται στην ενότητα **Πριν από την εκτέλεση εργασιών στο εσωτερικό του υπολογιστή σας**. Μετά την εκτέλεση εργασιών στο εσωτερικό του υπολογιστή σας, ακολουθήστε τις οδηγίες που παρατίθενται στην ενότητα **Μετά την εκτέλεση εργασιών στο εσωτερικό του υπολογιστή σας**. Για περισσότερες άριστες πρακτικές σε θέματα ασφάλειας ανατρέξτε στην αρχική σελίδα του ιστοτόπου για τη συμμόρφωση προς τις κανονιστικές διατάξεις στη διεύθυνση www.dell.com/regulatory_compliance.

Θέματα:

- Προαπαιτούμενες ενέργειες
- Διαδικασία

Προαπαιτούμενες ενέργειες

- 1 Αφαιρέστε το κάλυμμα της βάσης.
- 2 Αφαιρέστε την μπαταρία.
- 3 Αφαιρέστε το κάλυμμα της πίσω πλευράς.
- 4 Αφαιρέστε την κάρτα ασύρματης επικοινωνίας.
- 5 Ακολουθήστε από το βήμα 1 έως το βήμα 17 τη διαδικασία που περιγράφεται στην ενότητα **Αφαίρεση της βάσης του υπολογιστή**.
- 6 Αφαιρέστε τη διάταξη της οθόνης.
- 7 Αφαιρέστε τη στεφάνη συγκράτησης της οθόνης.

Διαδικασία

- 1 Αποκολλήστε την ταινία που συγκρατεί το μεντεσέ της οθόνης στο κάλυμμα της πίσω πλευράς της οθόνης.

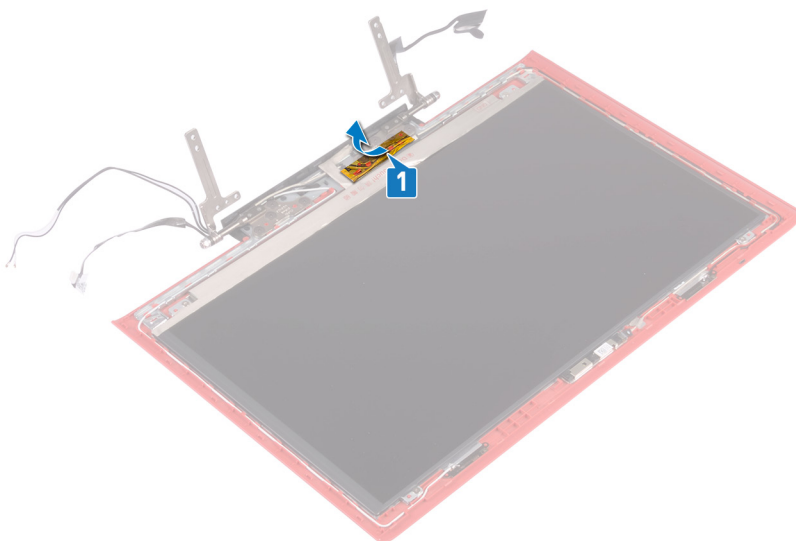

- 2 Αφαιρέστε τις οκτώ βίδες (M2.5x2.5) που συγκρατούν τους μεντεσέδες της οθόνης στο κάλυμμα της πίσω πλευράς της.
- 3 Σηκώστε τους μεντεσέδες της οθόνης για να τους αποσπάσετε από το κάλυμμα της πίσω πλευράς της.

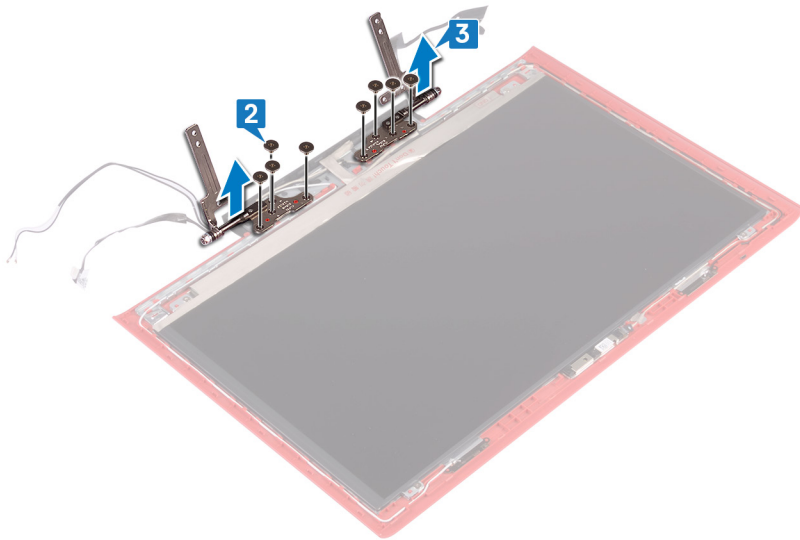

Επανατοποθέτηση των μεντεσέδων της οθόνης

⚠ ΠΡΟΕΙΔΟΠΟΙΗΣΗ: Διαβάστε τις οδηγίες που παραλάβατε μαζί με τον υπολογιστή σας και αφορούν θέματα ασφάλειας προτού εκτελέσετε οποιαδήποτε εργασία στο εσωτερικό του και ακολουθήστε τα βήματα που παρατίθενται στην ενότητα **Πριν από την εκτέλεση εργασιών στο εσωτερικό του υπολογιστή σας**. Μετά την εκτέλεση εργασιών στο εσωτερικό του υπολογιστή σας, ακολουθήστε τις οδηγίες που παρατίθενται στην ενότητα **Μετά την εκτέλεση εργασιών στο εσωτερικό του υπολογιστή σας**. Για περισσότερες άριστες πρακτικές σε θέματα ασφάλειας ανατρέξτε στην αρχική σελίδα του ιστοτόπου για τη συμμόρφωση προς τις κανονιστικές διατάξεις στη διεύθυνση www.dell.com/regulatory_compliance.

Θέματα:

- Διαδικασία
- Μετέπειτα απαιτούμενες ενέργειες

Διαδικασία

- 1 Ευθυγραμμίστε τις οπές για τις βίδες στους μεντεσέδες της οθόνης με τις αντίστοιχες οπές στο κάλυμμα της πίσω πλευράς της.
- 2 Επανατοποθετήστε τις οκτώ βίδες (M2.5x2.5) που συγκρατούν τους μεντεσέδες της οθόνης στο κάλυμμα της πίσω πλευράς της.

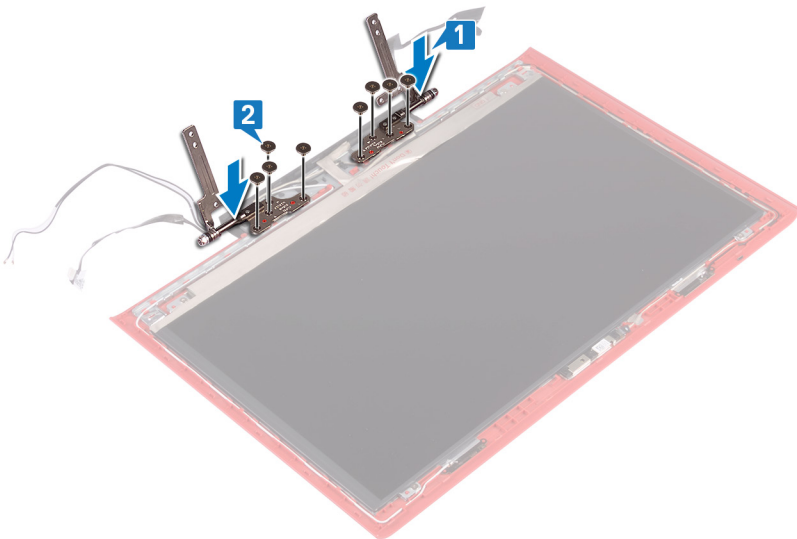

- 3 Κολλήστε την ταινία που συγκρατεί το μεντεσέ της οθόνης στο κάλυμμα της πίσω πλευράς της οθόνης.

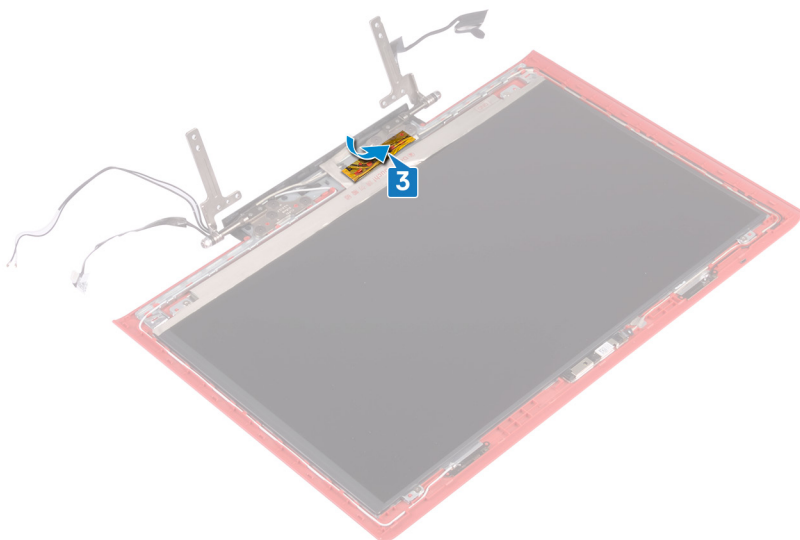

Μετάπειτα απαιτούμενες ενέργειες

- 1 Επανατοποθετήστε τη **στεφάνη συγκράτησης της οθόνης**.
- 2 Επανατοποθετήστε τη **διάταξη της οθόνης**.
- 3 Ακολουθήστε από το βήμα 7 έως το βήμα 23 τη διαδικασία που περιγράφεται στην ενότητα [Επανατοποθέτηση της βάσης του υπολογιστή](#).
- 4 Επανατοποθετήστε την **κάρτα ασύρματης επικοινωνίας**.
- 5 Επανατοποθετήστε το **κάλυμμα της πίσω πλευράς**.
- 6 Επανατοποθετήστε την **μπαταρία**.
- 7 Επανατοποθετήστε το **κάλυμμα της βάσης**.

Αφαίρεση του πλαισίου της οθόνης

⚠ ΠΡΟΕΙΔΟΠΟΙΗΣΗ: Διαβάστε τις οδηγίες που παραλάβατε μαζί με τον υπολογιστή σας και αφορούν θέματα ασφάλειας προτού εκτελέσετε οποιαδήποτε εργασία στο εσωτερικό του και ακολουθήστε τα βήματα που παρατίθενται στην ενότητα **Πριν από την εκτέλεση εργασιών στο εσωτερικό του υπολογιστή σας**. Μετά την εκτέλεση εργασιών στο εσωτερικό του υπολογιστή σας, ακολουθήστε τις οδηγίες που παρατίθενται στην ενότητα **Μετά την εκτέλεση εργασιών στο εσωτερικό του υπολογιστή σας**. Για περισσότερες άριστες πρακτικές σε θέματα ασφάλειας ανατρέξτε στην αρχική σελίδα του ιστοτόπου για τη συμμόρφωση προς τις κανονιστικές διατάξεις στη διεύθυνση www.dell.com/regulatory_compliance.

Θέματα:

- Προαπαιτούμενες ενέργειες
- Διαδικασία

Προαπαιτούμενες ενέργειες

- 1 Αφαιρέστε το κάλυμμα της βάσης.
- 2 Αφαιρέστε την μπαταρία.
- 3 Αφαιρέστε το κάλυμμα της πίσω πλευράς.
- 4 Αφαιρέστε την κάρτα ασύρματης επικοινωνίας.
- 5 Ακολουθήστε από το βήμα 1 έως το βήμα 17 τη διαδικασία που περιγράφεται στην ενότητα **Αφαίρεση της βάσης του υπολογιστή**.
- 6 Αφαιρέστε τη διάταξη της οθόνης.
- 7 Αφαιρέστε τη στεφάνη συγκράτησης της οθόνης.

Διαδικασία

- 1 Αφαιρέστε τις τέσσερις βίδες (M2x2.5) που συγκρατούν το πλαίσιο της οθόνης στο κάλυμμα της πίσω πλευράς της.
- 2 Σηκώστε απαλά το πλαίσιο της οθόνης και γυρίστε το ανάποδα.

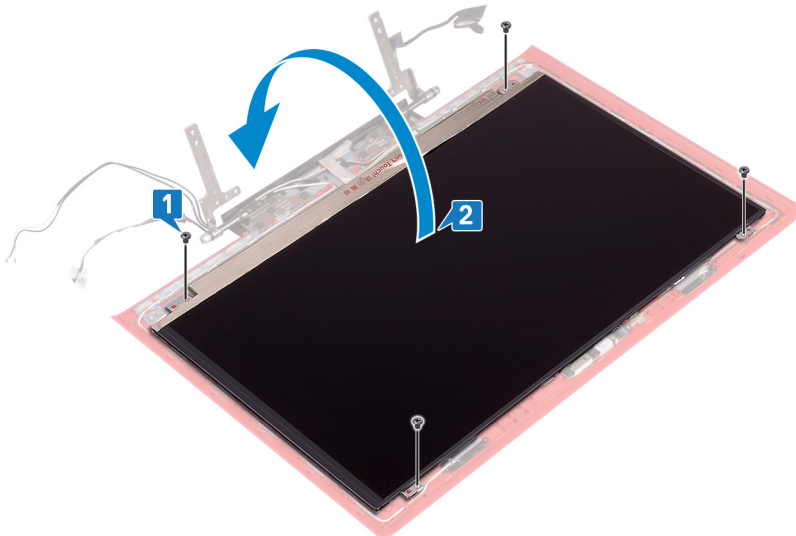

- 3 Ξεκολλήστε την ταινία που συγκρατεί το καλώδιο της οθόνης στο πλαίσió της.

- 4 Ανοίξτε το μάνταλο και αποσυνδέστε το καλώδιο της οθόνης από το πλαίσιο της.
- 5 Σηκώστε το πλαίσιο της οθόνης για να το απομακρύνετε από το κάλυμμα της πίσω πλευράς της.

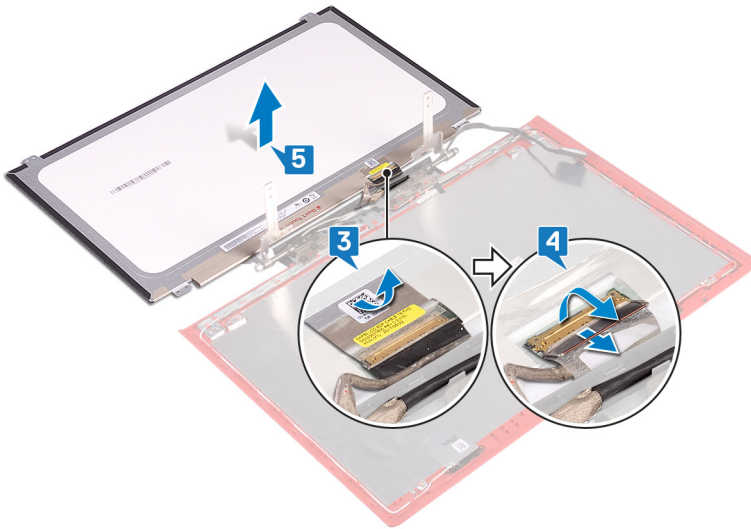

Επανατοποθέτηση του πλαισίου της οθόνης

⚠ ΠΡΟΕΙΔΟΠΟΙΗΣΗ: Διαβάστε τις οδηγίες που παραλάβετε μαζί με τον υπολογιστή σας και αφορούν θέματα ασφάλειας προτού εκτελέσετε οποιαδήποτε εργασία στο εσωτερικό του και ακολουθήστε τα βήματα που παρατίθενται στην ενότητα **Πριν από την εκτέλεση εργασιών στο εσωτερικό του υπολογιστή σας**. Μετά την εκτέλεση εργασιών στο εσωτερικό του υπολογιστή σας, ακολουθήστε τις οδηγίες που παρατίθενται στην ενότητα **Μετά την εκτέλεση εργασιών στο εσωτερικό του υπολογιστή σας**. Για περισσότερες άριστες πρακτικές σε θέματα ασφάλειας ανατρέξτε στην αρχική σελίδα του ιστοτόπου για τη συμμόρφωση προς τις κανονιστικές διατάξεις στη διεύθυνση www.dell.com/regulatory_compliance.

Θέματα:

- Διαδικασία
- Μετέπειτα απαιτούμενες ενέργειες

Διαδικασία

- 1 Περάστε συρτά το καλώδιο της οθόνης μέσα στον σύνδεσμό του στο πλαίσιο της οθόνης και κλείστε το μάνταλο για να στερεώσετε το καλώδιο.
- 2 Κολλήστε την ταινία που συγκρατεί το καλώδιο της οθόνης στο πλαίσió της.

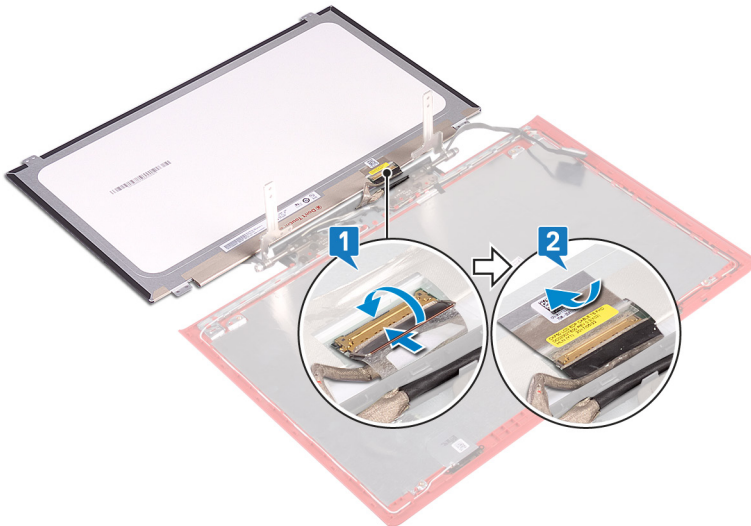

- 3 Γυρίστε ανάποδα το πλαίσιο της οθόνης και τοποθετήστε το απαλά επάνω στο κάλυμμα της πίσω πλευράς της.
- 4 Ευθυγραμμίστε τις οπές για τις βίδες στο πλαίσιο της οθόνης με τις αντίστοιχες οπές στο κάλυμμα της πίσω πλευράς της.
- 5 Επανατοποθετήστε τις τέσσερις βίδες (M2x2.5) που συγκρατούν το πλαίσιο της οθόνης στο κάλυμμα της πίσω πλευράς της.

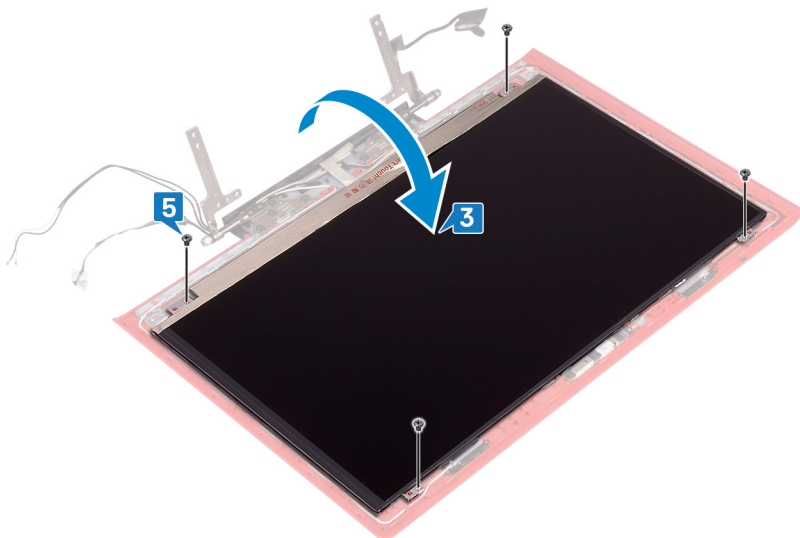

Μετάπειτα απαιτούμενες ενέργειες

- 1 Επανατοποθετήστε τη **στεφάνη συγκράτησης της οθόνης**.
- 2 Επανατοποθετήστε τη **διάταξη της οθόνης**.
- 3 Ακολουθήστε από το βήμα 7 έως το βήμα 23 τη διαδικασία που περιγράφεται στην ενότητα [Επανατοποθέτηση της βάσης του υπολογιστή](#).
- 4 Επανατοποθετήστε την **κάρτα ασύρματης επικοινωνίας**.
- 5 Επανατοποθετήστε το **κάλυμμα της πίσω πλευράς**.
- 6 Επανατοποθετήστε την **μπαταρία**.
- 7 Επανατοποθετήστε το **κάλυμμα της βάσης**.

Αφαίρεση του καλωδίου της οθόνης

⚠ ΠΡΟΕΙΔΟΠΟΙΗΣΗ: Διαβάστε τις οδηγίες που παραλάβατε μαζί με τον υπολογιστή σας και αφορούν θέματα ασφάλειας προτού εκτελέσετε οποιαδήποτε εργασία στο εσωτερικό του και ακολουθήστε τα βήματα που παρατίθενται στην ενότητα **Πριν από την εκτέλεση εργασιών στο εσωτερικό του υπολογιστή σας**. Μετά την εκτέλεση εργασιών στο εσωτερικό του υπολογιστή σας, ακολουθήστε τις οδηγίες που παρατίθενται στην ενότητα **Μετά την εκτέλεση εργασιών στο εσωτερικό του υπολογιστή σας**. Για περισσότερες άριστες πρακτικές σε θέματα ασφάλειας ανατρέξτε στην αρχική σελίδα του ιστοτόπου για τη συμμόρφωση προς τις κανονιστικές διατάξεις στη διεύθυνση www.dell.com/regulatory_compliance.

Θέματα:

- Προαπαιτούμενες ενέργειες
- Διαδικασία

Προαπαιτούμενες ενέργειες

- 1 Αφαιρέστε το κάλυμμα της βάσης.
- 2 Αφαιρέστε την μπαταρία.
- 3 Αφαιρέστε το κάλυμμα της πίσω πλευράς.
- 4 Αφαιρέστε την κάρτα ασύρματης επικοινωνίας.
- 5 Ακολουθήστε από το βήμα 1 έως το βήμα 17 τη διαδικασία που περιγράφεται στην ενότητα [Αφαίρεση της βάσης του υπολογιστή](#).
- 6 Αφαιρέστε τη διάταξη της οθόνης.
- 7 Αφαιρέστε τη στεφάνη συγκράτησης της οθόνης.
- 8 Αφαιρέστε το πλαίσιο της οθόνης.

Διαδικασία

- 1 Σημειώστε τη δρομολόγηση του καλωδίου της κεραίας και αφαιρέστε το καλώδιο της οθόνης από τους οδηγούς δρομολόγησης στη διάταξη του καλύμματος της πίσω πλευράς της οθόνης και της κεραίας.
- 2 Ανασηκώστε το καλώδιο της οθόνης και αφαιρέστε το από τη διάταξη του καλύμματος της πίσω πλευράς της οθόνης και της κεραίας.

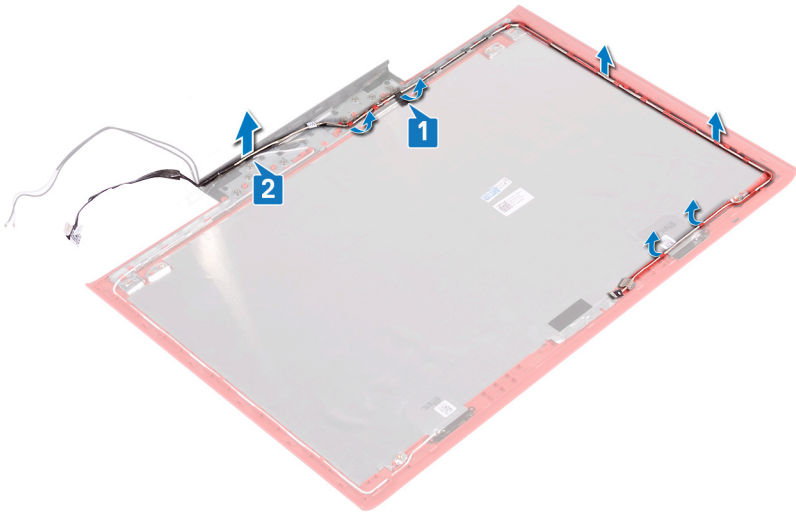

Επανατοποθέτηση του καλωδίου της οθόνης

⚠ ΠΡΟΕΙΔΟΠΟΙΗΣΗ: Διαβάστε τις οδηγίες που παραλάβετε μαζί με τον υπολογιστή σας και αφορούν θέματα ασφάλειας προτού εκτελέσετε οποιαδήποτε εργασία στο εσωτερικό του και ακολουθήστε τα βήματα που παρατίθενται στην ενότητα **Πριν από την εκτέλεση εργασιών στο εσωτερικό του υπολογιστή σας**. Μετά την εκτέλεση εργασιών στο εσωτερικό του υπολογιστή σας, ακολουθήστε τις οδηγίες που παρατίθενται στην ενότητα **Μετά την εκτέλεση εργασιών στο εσωτερικό του υπολογιστή σας**. Για περισσότερες άριστες πρακτικές σε θέματα ασφάλειας ανατρέξτε στην αρχική σελίδα του ιστοτόπου για τη συμμόρφωση προς τις κανονιστικές διατάξεις στη διεύθυνση www.dell.com/regulatory_compliance.

Θέματα:

- Διαδικασία
- Μετέπειτα απαιτούμενες ενέργειες

Διαδικασία

- 1 Ευθυγραμμίστε το καλώδιο της οθόνης πάνω στη διάταξη του καλύμματος της πίσω πλευράς της οθόνης και της κεραίας.
- 2 Περάστε το καλώδιο της οθόνης στη διαδρομή του μέσα από τους οδηγούς της στη διάταξη του καλύμματος της πίσω πλευράς της οθόνης και της κεραίας.

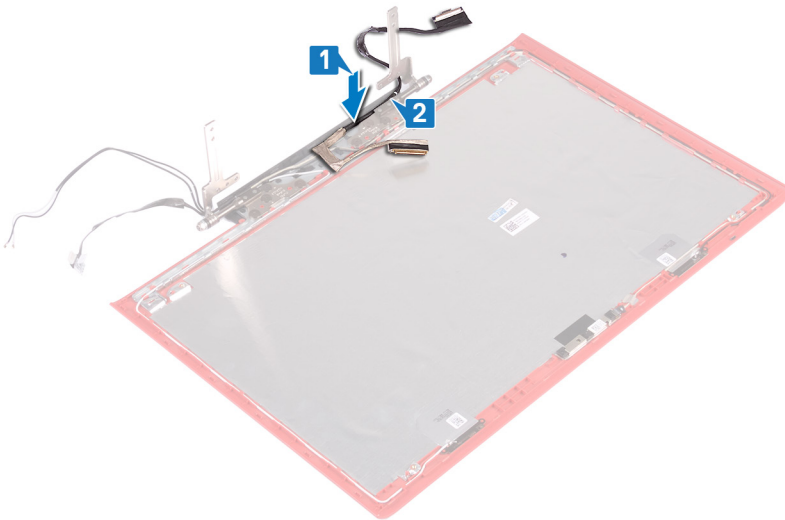

- 3 Κολλήστε την ταινία που συγκρατεί το καλώδιο της οθόνης στη διάταξη του καλύμματος της πίσω πλευράς της οθόνης και της κεραίας.

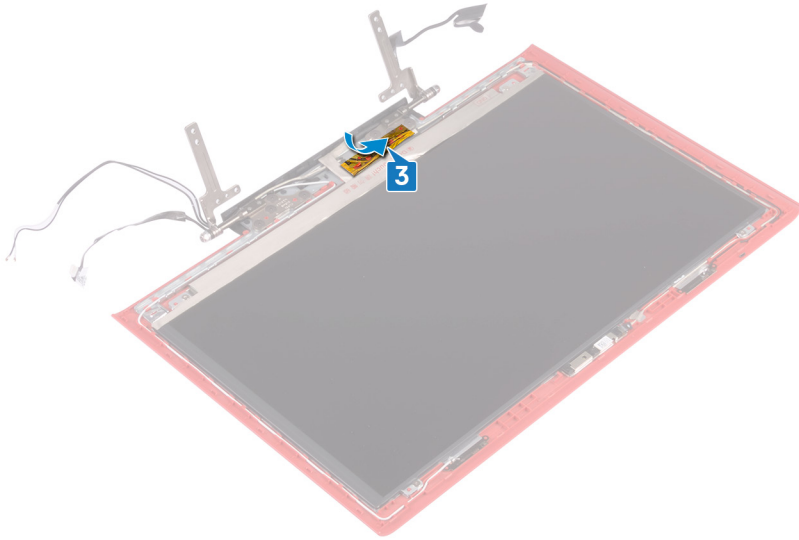

Μετάπειτα απαιτούμενες ενέργειες

- 1 Επαναποθετήστε το **πλαίσιο της οθόνης**.
- 2 Επαναποθετήστε τη **στεφάνη συγκράτησης της οθόνης**.
- 3 Επαναποθετήστε τη **διάταξη της οθόνης**.
- 4 Ακολουθήστε από το βήμα 7 έως το βήμα 23 τη διαδικασία που περιγράφεται στην ενότητα [Επαναποθέτηση της βάσης του υπολογιστή](#).
- 5 Επαναποθετήστε την **κάρτα ασύρματης επικοινωνίας**.
- 6 Επαναποθετήστε το **κάλυμμα της πίσω πλευράς**.
- 7 Επαναποθετήστε την **μπαταρία**.
- 8 Επαναποθετήστε το **κάλυμμα της βάσης**.

Αφαίρεση της κάμερας

⚠ ΠΡΟΕΙΔΟΠΟΙΗΣΗ: Διαβάστε τις οδηγίες που παραλάβατε μαζί με τον υπολογιστή σας και αφορούν θέματα ασφάλειας προτού εκτελέσετε οποιαδήποτε εργασία στο εσωτερικό του και ακολουθήστε τα βήματα που παρατίθενται στην ενότητα **Πριν από την εκτέλεση εργασιών στο εσωτερικό του υπολογιστή σας**. Μετά την εκτέλεση εργασιών στο εσωτερικό του υπολογιστή σας, ακολουθήστε τις οδηγίες που παρατίθενται στην ενότητα **Μετά την εκτέλεση εργασιών στο εσωτερικό του υπολογιστή σας**. Για περισσότερες άριστες πρακτικές σε θέματα ασφάλειας ανατρέξτε στην αρχική σελίδα του ιστοτόπου για τη συμμόρφωση προς τις κανονιστικές διατάξεις στη διεύθυνση www.dell.com/regulatory_compliance.

Θέματα:

- Προαπαιτούμενες ενέργειες
- Διαδικασία

Προαπαιτούμενες ενέργειες

- 1 Αφαιρέστε το κάλυμμα της βάσης.
- 2 Αφαιρέστε την μπαταρία.
- 3 Αφαιρέστε το κάλυμμα της πίσω πλευράς.
- 4 Αφαιρέστε την κάρτα ασύρματης επικοινωνίας.
- 5 Ακολουθήστε από το βήμα 1 έως το βήμα 17 τη διαδικασία που περιγράφεται στην ενότητα [Αφαίρεση της βάσης του υπολογιστή](#).
- 6 Αφαιρέστε τη διάταξη της οθόνης.
- 7 Αφαιρέστε τη στεφάνη συγκράτησης της οθόνης.
- 8 Αφαιρέστε το πλαίσιο της οθόνης.

Διαδικασία

- 1 Με μια πλαστική σφήνα ξεσφηνώστε απαλά την κάμερα από τη διάταξη του καλύμματος της πίσω πλευράς της οθόνης και της κεραίας.
- 2 Ανοίξτε το μάνταλο και αποσυνδέστε το καλώδιο της κάμερας από την κάμερα.
- 3 Αποκολλήστε την κάμερα για να την αποσπάσετε από τη διάταξη του καλύμματος της πίσω πλευράς της οθόνης και της κεραίας.

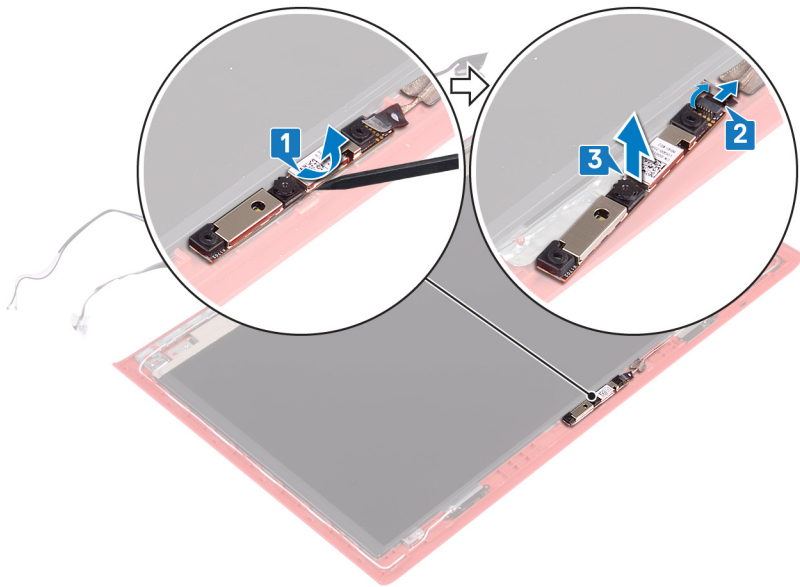

Επανατοποθέτηση της κάμερας

⚠ ΠΡΟΕΙΔΟΠΟΙΗΣΗ: Διαβάστε τις οδηγίες που παραλάβετε μαζί με τον υπολογιστή σας και αφορούν θέματα ασφάλειας προτού εκτελέσετε οποιαδήποτε εργασία στο εσωτερικό του και ακολουθήστε τα βήματα που παρατίθενται στην ενότητα **Πριν από την εκτέλεση εργασιών στο εσωτερικό του υπολογιστή σας**. Μετά την εκτέλεση εργασιών στο εσωτερικό του υπολογιστή σας, ακολουθήστε τις οδηγίες που παρατίθενται στην ενότητα **Μετά την εκτέλεση εργασιών στο εσωτερικό του υπολογιστή σας**. Για περισσότερες άριστες πρακτικές σε θέματα ασφάλειας ανατρέξτε στην αρχική σελίδα του ιστοτόπου για τη συμμόρφωση προς τις κανονιστικές διατάξεις στη διεύθυνση www.dell.com/regulatory_compliance.

Θέματα:

- Διαδικασία
- Μετέπειτα απαιτούμενες ενέργειες

Διαδικασία

- 1 Ευθυγραμμίστε την κάμερα με τα σημεία ευθυγράμμισης στη διάταξη του καλύμματος της πίσω πλευράς της οθόνης και της κεραίας και κουμπώστε την κάμερα στη θέση της.
- 2 Συνδέστε το καλώδιο της κάμερας στην κάμερα και κλείστε το μάνταλο για να στερεώσετε το καλώδιο.

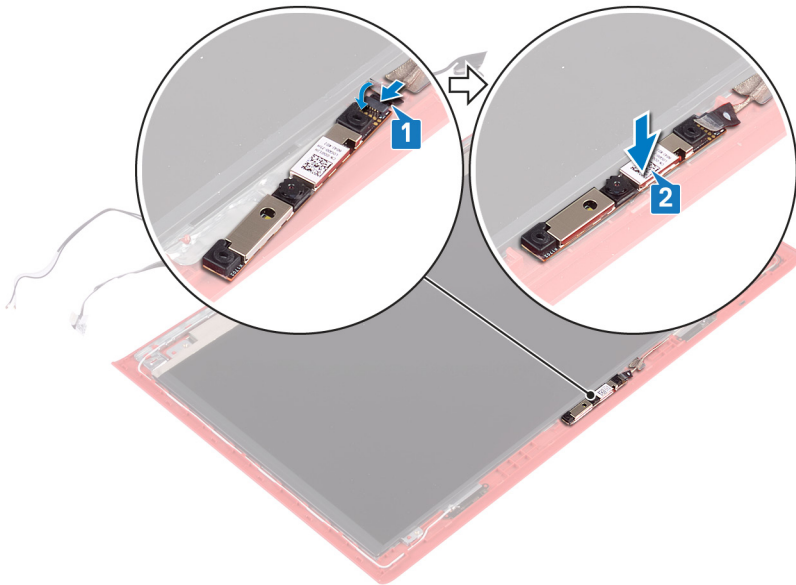

Μετέπειτα απαιτούμενες ενέργειες

- 1 Επανατοποθετήστε το πλαίσιο της οθόνης.
- 2 Επανατοποθετήστε τη στεφάνη συγκράτησης της οθόνης.
- 3 Επανατοποθετήστε τη διάταξη της οθόνης.
- 4 Ακολουθήστε από το βήμα 7 έως το βήμα 23 τη διαδικασία που περιγράφεται στην ενότητα **Επανατοποθέτηση της βάσης του υπολογιστή**.
- 5 Επανατοποθετήστε την κάρτα ασύρματης επικοινωνίας.

- 6 Επανατοποθετήστε το κάλυμμα της πίσω πλευράς.
- 7 Επανατοποθετήστε την μπαταρία.
- 8 Επανατοποθετήστε το κάλυμμα της βάσης.

Αφαίρεση του καλύμματος της πίσω πλευράς της οθόνης και της διάταξης της κεραίας

⚠ ΠΡΟΕΙΔΟΠΟΙΗΣΗ: Διαβάστε τις οδηγίες που παραλάβατε μαζί με τον υπολογιστή σας και αφορούν θέματα ασφάλειας προτού εκτελέσετε οποιαδήποτε εργασία στο εσωτερικό του και ακολουθήστε τα βήματα που παρατίθενται στην ενότητα **Πριν από την εκτέλεση εργασιών στο εσωτερικό του υπολογιστή σας**. Μετά την εκτέλεση εργασιών στο εσωτερικό του υπολογιστή σας, ακολουθήστε τις οδηγίες που παρατίθενται στην ενότητα **Μετά την εκτέλεση εργασιών στο εσωτερικό του υπολογιστή σας**. Για περισσότερες άριστες πρακτικές σε θέματα ασφάλειας ανατρέξτε στην αρχική σελίδα του ιστοτόπου για τη συμμόρφωση προς τις κανονιστικές διατάξεις στη διεύθυνση www.dell.com/regulatory_compliance.

Θέματα:

- Προαπαιτούμενες ενέργειες
- Διαδικασία

Προαπαιτούμενες ενέργειες

- 1 Αφαιρέστε το κάλυμμα της βάσης.
- 2 Αφαιρέστε την μπαταρία.
- 3 Αφαιρέστε την κάρτα ασύρματης επικοινωνίας.
- 4 Αφαιρέστε το κάλυμμα της πίσω πλευράς.
- 5 Ακολουθήστε από το βήμα 1 έως το βήμα 17 τη διαδικασία που περιγράφεται στην ενότητα [Αφαίρεση της βάσης του υπολογιστή](#).
- 6 Αφαιρέστε τη διάταξη της οθόνης.
- 7 Αφαιρέστε τη στεφάνη συγκράτησης της οθόνης.
- 8 Αφαιρέστε τους μεντεσέδες της οθόνης.
- 9 Αφαιρέστε το πλαίσιο της οθόνης.
- 10 Αφαιρέστε το καλώδιο της οθόνης.
- 11 Αφαιρέστε την κάμερα.

Διαδικασία

- 1 Αποκολλήστε την ταινία που συγκρατεί το καλώδιο της κάμερας στη διάταξη του καλύμματος της πίσω πλευράς της οθόνης και της κεραίας.
- 2 Σημειώστε τη δρομολόγηση του καλωδίου της κάμερας και αφαιρέστε το από τους οδηγούς δρομολόγησης στη διάταξη του καλύμματος της πίσω πλευράς της οθόνης και της κεραίας.

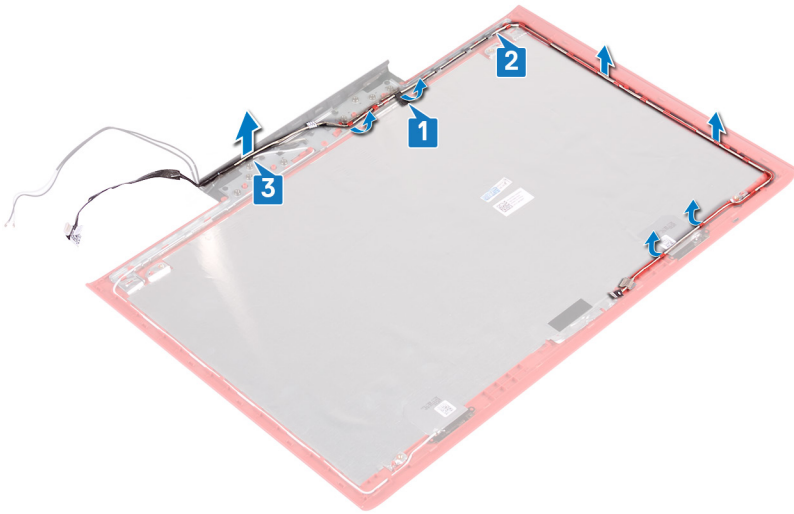

- 3 Αφού εκτελέσετε τα παραπάνω βήματα, θα απομείνει η διάταξη του καλύμματος της πίσω πλευράς της οθόνης και της κεραίας.



Επανατοποθέτηση του καλύμματος της πίσω πλευράς της οθόνης και της διάταξης της κεραίας

⚠ ΠΡΟΕΙΔΟΠΟΙΗΣΗ: Διαβάστε τις οδηγίες που παραλάβατε μαζί με τον υπολογιστή σας και αφορούν θέματα ασφάλειας προτού εκτελέσετε οποιαδήποτε εργασία στο εσωτερικό του και ακολουθήστε τα βήματα που παρατίθενται στην ενότητα **Πριν από την εκτέλεση εργασιών στο εσωτερικό του υπολογιστή σας**. Μετά την εκτέλεση εργασιών στο εσωτερικό του υπολογιστή σας, ακολουθήστε τις οδηγίες που παρατίθενται στην ενότητα **Μετά την εκτέλεση εργασιών στο εσωτερικό του υπολογιστή σας**. Για περισσότερες άριστες πρακτικές σε θέματα ασφάλειας ανατρέξτε στην αρχική σελίδα του ιστοτόπου για τη συμμόρφωση προς τις κανονιστικές διατάξεις στη διεύθυνση www.dell.com/regulatory_compliance.

Θέματα:

- Διαδικασία
- Μετέπειτα απαιτούμενες ενέργειες

Διαδικασία

- 1 Περάστε το καλώδιο της κάμερας στη διαδρομή του μέσα από τους οδηγούς της στη διάταξη του καλύμματος της πίσω πλευράς της οθόνης και της κεραίας.
- 2 Κολλήστε την ταινία που συγκρατεί το καλώδιο της κάμερας στη διάταξη του καλύμματος της πίσω πλευράς της οθόνης και της κεραίας.

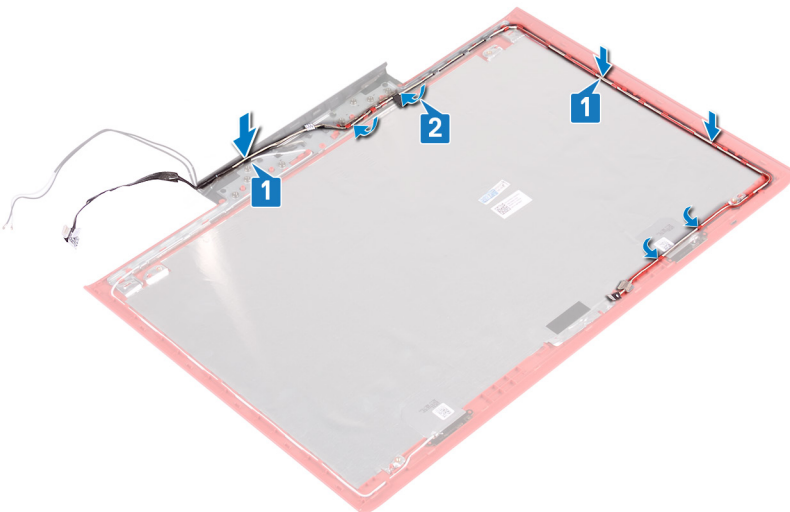

Μετέπειτα απαιτούμενες ενέργειες

- 1 Επανατοποθετήστε την κάμερα.
- 2 Επανατοποθετήστε το καλώδιο της οθόνης.
- 3 Επανατοποθετήστε το πλαίσιο της οθόνης.

- 4 Επανατοποθετήστε τους **μεντεσέδες** της οθόνης.
- 5 Επανατοποθετήστε τη **στεφάνη συγκράτησης** της οθόνης.
- 6 Επανατοποθετήστε τη **διάταξη** της οθόνης.
- 7 Ακολουθήστε από το βήμα 7 έως το βήμα 23 τη διαδικασία που περιγράφεται στην ενότητα **Επανατοποθέτηση της βάσης του υπολογιστή**.
- 8 Επανατοποθετήστε το **κάλυμμα της πίσω πλευράς**.
- 9 Επανατοποθετήστε την **κάρτα ασύρματης επικοινωνίας**.
- 10 Επανατοποθετήστε την **μπαταρία**.
- 11 Επανατοποθετήστε το **κάλυμμα της βάσης**.





Λήψη προγραμμάτων οδήγησης

Λήψη του προγράμματος οδήγησης ήχου





- 1 Ενεργοποιήστε τον υπολογιστή σας.
- 2 Επισκεφτείτε την ιστοσελίδα www.dell.com/support.
- 3 Πληκτρολογήστε την ετικέτα εξυπηρέτησης του υπολογιστή σας και ύστερα κάντε κλικ στην επιλογή **Submit (Υποβολή)**.
 - ❗ **ΣΗΜΕΙΩΣΗ:** Αν δεν έχετε την ετικέτα εξυπηρέτησης, χρησιμοποιήστε τη δυνατότητα αυτόματης ανίχνευσης ή περιηγηθείτε για να βρείτε το μοντέλο του υπολογιστή σας.
- 4 Κάντε κλικ στην επιλογή **Drivers & downloads (Προγράμματα οδήγησης & στοιχεία λήψης)**.
- 5 Κάντε κλικ στο κουμπί **Detect Drivers (Εντοπισμός προγραμμάτων οδήγησης)**.
- 6 Διαβάστε και αποδεχθείτε τους Όρους και προϋποθέσεις χρήσης του **SupportAssist** και, στη συνέχεια, κάντε κλικ στην επιλογή **Continue (Συνέχεια)**.
- 7 Εάν είναι απαραίτητο, ο υπολογιστής σας αρχίζει τη λήψη και εγκατάσταση του **SupportAssist**.
 - ❗ **ΣΗΜΕΙΩΣΗ:** Ελέγξτε τις οδηγίες στην οθόνη για οδηγίες σχετικά με το πρόγραμμα περιήγησης.
- 8 Κάντε κλικ στην επιλογή **View Drivers for My System (Προβολή προγραμμάτων οδήγησης για το σύστημά μου)**.
- 9 Κάντε κλικ στην επιλογή **Download and Install (Λήψη και εγκατάσταση)** για να πραγματοποιήσετε λήψη και εγκατάσταση όλων των ενημερώσεων προγραμμάτων οδήγησης που εντοπίστηκαν για τον υπολογιστή σας.
- 10 Επιλέξτε μια τοποθεσία για να αποθηκεύσετε τα αρχεία.
- 11 Εάν σας ζητηθεί, εγκρίνετε τα αιτήματα από το **User Account Control (Έλεγχος λογαριασμού χρήστη)** για να κάνετε αλλαγές στο σύστημα.
- 12 Η εφαρμογή εγκαθιστά όλα τα προγράμματα οδήγησης και τις ενημερώσεις που εντοπίστηκαν.
 - ❗ **ΣΗΜΕΙΩΣΗ:** Δεν είναι δυνατή η αυτόματη εγκατάσταση όλων των αρχείων. Ελέγξτε την περίληψη εγκατάστασης για να προσδιορίσετε εάν απαιτείται μη αυτόματη εγκατάσταση.
- 13 Για μη αυτόματη λήψη και εγκατάσταση, κάντε κλικ στην επιλογή **Category (Κατηγορία)**.
- 14 Κάντε κλικ στην επιλογή **Audio (Ήχος)** στην αναπτυσσόμενη λίστα.
- 15 Κάντε κλικ στην επιλογή **Download (Λήψη)** ώστε να προχωρήσετε στη λήψη του προγράμματος οδήγησης ήχου για τον υπολογιστή σας.
- 16 Αφού ολοκληρωθεί η λήψη, πλοηγηθείτε ως τον φάκελο στον οποίο αποθηκεύσατε το αρχείο του προγράμματος οδήγησης για τον ήχο.
- 17 Κάντε διπλό κλικ στο εικονίδιο του αρχείου του προγράμματος οδήγησης ήχου και ακολουθήστε τις οδηγίες που θα παρουσιαστούν στην οθόνη για να εγκαταστήσετε το πρόγραμμα οδήγησης.

Πίνακας 3. Ελεγκτής ήχου πριν και μετά την εγκατάσταση

Πριν από την εγκατάσταση

- ▼  Sound, video and game controllers
 - ⚠  Audio Device on High Definition Audio Bus
 -  NVIDIA Virtual Audio Device (Wave Extensible) (WDM)
 -  Realtek Audio

Μετά την εγκατάσταση



- ▼  Sound, video and game controllers
 -  Intel(R) Display Audio
 -  NVIDIA Virtual Audio Device (Wave Extensible) (WDM)
 -  Realtek Audio

Λήψη του προγράμματος οδήγησης γραφικών

- 1 Ενεργοποιήστε τον υπολογιστή σας.
- 2 Επισκεφτείτε την ιστοσελίδα www.dell.com/support.
- 3 Πληκτρολογήστε την ετικέτα εξυπηρέτησης του υπολογιστή σας και ύστερα κάντε κλικ στην επιλογή **Submit (Υποβολή)**.
ΣΗΜΕΙΩΣΗ: Αν δεν έχετε την ετικέτα εξυπηρέτησης, χρησιμοποιήστε τη δυνατότητα αυτόματης ανίχνευσης ή περιηγηθείτε για να βρείτε το μοντέλο του υπολογιστή σας.
- 4 Κάντε κλικ στην επιλογή **Drivers & downloads (Προγράμματα οδήγησης & στοιχεία λήψης)**.
- 5 Κάντε κλικ στο κουμπί **Detect Drivers (Εντοπισμός προγραμμάτων οδήγησης)**.
- 6 Διαβάστε και αποδεχθείτε τους Όρους και προϋποθέσεις χρήσης του **SupportAssist** και, στη συνέχεια, κάντε κλικ στην επιλογή **Continue (Συνέχεια)**.
- 7 Εάν είναι απαραίτητο, ο υπολογιστής σας αρχίζει τη λήψη και εγκατάσταση του **SupportAssist**.
ΣΗΜΕΙΩΣΗ: Ελέγξτε τις οδηγίες στην οθόνη για οδηγίες σχετικά με το πρόγραμμα περιήγησης.
- 8 Κάντε κλικ στην επιλογή **View Drivers for My System (Προβολή προγραμμάτων οδήγησης για το σύστημά μου)**.
- 9 Κάντε κλικ στην επιλογή **Download and Install (Λήψη και εγκατάσταση)** για να πραγματοποιήσετε λήψη και εγκατάσταση όλων των ενημερώσεων προγραμμάτων οδήγησης που εντοπίστηκαν για τον υπολογιστή σας.
- 10 Επιλέξτε μια τοποθεσία για να αποθηκεύσετε τα αρχεία.
- 11 Εάν σας ζητηθεί, εγκρίνετε τα αιτήματα από το **User Account Control (Έλεγχος λογαριασμού χρήστη)** για να κάνετε αλλαγές στο σύστημα.
- 12 Η εφαρμογή εγκαθιστά όλα τα προγράμματα οδήγησης και τις ενημερώσεις που εντοπίστηκαν.
ΣΗΜΕΙΩΣΗ: Δεν είναι δυνατή η αυτόματη εγκατάσταση όλων των αρχείων. Ελέγξτε την περίληψη εγκατάστασης για να προσδιορίσετε εάν απαιτείται μη αυτόματη εγκατάσταση.
- 13 Για μη αυτόματη λήψη και εγκατάσταση, κάντε κλικ στην επιλογή **Category (Κατηγορία)**.
- 14 Κάντε κλικ στην επιλογή **Video (Βίντεο)** στην αναπτυσσόμενη λίστα.
- 15 Κάντε κλικ στην επιλογή **Download (Λήψη)** για λήψη του προγράμματος οδήγησης γραφικών για τον υπολογιστή σας.
- 16 Αφού ολοκληρωθεί η λήψη, πλοηγηθείτε ως τον φάκελο όπου αποθηκεύσατε το αρχείο του προγράμματος οδήγησης γραφικών.
- 17 Κάντε διπλό κλικ στο εικονίδιο του αρχείου του προγράμματος οδήγησης γραφικών και ακολουθήστε τις οδηγίες που θα παρουσιαστούν στην οθόνη για να εγκαταστήσετε το πρόγραμμα οδήγησης.

Πίνακας 4. Προσαρμογείς οθόνης πριν και μετά την εγκατάσταση

Πριν από την εγκατάσταση

- ▼  Display adapters
 -  NVIDIA GeForce GTX 1060 with Max-Q Design
 -  Video Controller (VGA Compatible)

Μετά την εγκατάσταση

- ▼  Display adapters
 -  Intel(R) UHD Graphics 630
 -  NVIDIA GeForce GTX 1060 with Max-Q Design

Λήψη του προγράμματος οδήγησης USB

- 1 Ενεργοποιήστε τον υπολογιστή σας.
- 2 Επισκεφτείτε την ιστοσελίδα www.dell.com/support.
- 3 Πληκτρολογήστε την ετικέτα εξυπηρέτησης του υπολογιστή σας και ύστερα κάντε κλικ στην επιλογή **Submit (Υποβολή)**.
ΣΗΜΕΙΩΣΗ: Αν δεν έχετε την ετικέτα εξυπηρέτησης, χρησιμοποιήστε τη δυνατότητα αυτόματης ανίχνευσης ή περιηγηθείτε για να βρείτε το μοντέλο του υπολογιστή σας.
- 4 Κάντε κλικ στην επιλογή **Drivers & downloads (Προγράμματα οδήγησης & στοιχεία λήψης)**.
- 5 Κάντε κλικ στο κουμπί **Detect Drivers (Εντοπισμός προγραμμάτων οδήγησης)**.
- 6 Διαβάστε και αποδεχθείτε τους Όρους και προϋποθέσεις χρήσης του **SupportAssist** και, στη συνέχεια, κάντε κλικ στην επιλογή **Continue (Συνέχεια)**.

- 7 Εάν είναι απαραίτητο, ο υπολογιστής σας αρχίζει τη λήψη και εγκατάσταση του **SupportAssist**.
- 8 **ΣΗΜΕΙΩΣΗ:** Ελέγξτε τις οδηγίες στην οθόνη για οδηγίες σχετικά με το πρόγραμμα περιήγησης.
- 9 Κάντε κλικ στην επιλογή **View Drivers for My System** (Προβολή προγραμμάτων οδήγησης για το σύστημά μου).
- 10 Κάντε κλικ στην επιλογή **Download and Install** (Λήψη και εγκατάσταση) για να πραγματοποιήσετε λήψη και εγκατάσταση όλων των ενημερώσεων προγραμμάτων οδήγησης που εντοπίστηκαν για τον υπολογιστή σας.
- 11 Επιλέξτε μια τοποθεσία για να αποθηκεύσετε τα αρχεία.
- 12 Εάν σας ζητηθεί, εγκρίνετε τα αιτήματα από το **User Account Control** (Έλεγχος λογαριασμού χρήστη) για να κάνετε αλλαγές στο σύστημα.
- 13 Η εφαρμογή εγκαθιστά όλα τα προγράμματα οδήγησης και τις ενημερώσεις που εντοπίστηκαν.
- 14 **ΣΗΜΕΙΩΣΗ:** Δεν είναι δυνατή η αυτόματη εγκατάσταση όλων των αρχείων. Ελέγξτε την περίληψη εγκατάστασης για να προσδιορίσετε εάν απαιτείται μη αυτόματη εγκατάσταση.
- 15 Για μη αυτόματη λήψη και εγκατάσταση, κάντε κλικ στην επιλογή **Category** (Κατηγορία).
- 16 Κάντε κλικ στην επιλογή **Chipset** (Πλινθιοσύνολο) στην αναπτυσσόμενη λίστα.
- 17 Κάντε κλικ στην επιλογή **Download** (Λήψη) για λήψη του προγράμματος οδήγησης USB για τον υπολογιστή σας.
- 18 Αφού ολοκληρωθεί η λήψη, μεταβείτε στον φάκελο όπου αποθηκεύσατε το αρχείο του προγράμματος οδήγησης USB.
- 19 Κάντε διπλό κλικ στο εικονίδιο του αρχείου του προγράμματος οδήγησης USB και ακολουθήστε τις οδηγίες που θα παρουσιαστούν στην οθόνη για να εγκαταστήσετε το πρόγραμμα οδήγησης.

Λήψη του προγράμματος οδήγησης του πλινθιοσυνόλου (chipset)

- 1 Ενεργοποιήστε τον υπολογιστή σας.
- 2 Επισκεφτείτε την ιστοσελίδα www.dell.com/support.
- 3 Πληκτρολογήστε την ετικέτα εξυπηρέτησης του υπολογιστή σας και ύστερα κάντε κλικ στην επιλογή **Submit** (Υποβολή).
- 4 **ΣΗΜΕΙΩΣΗ:** Αν δεν έχετε την ετικέτα εξυπηρέτησης, χρησιμοποιήστε τη δυνατότητα αυτόματης ανίχνευσης ή περιηγηθείτε για να βρείτε το μοντέλο του υπολογιστή σας.
- 5 Κάντε κλικ στην επιλογή **Drivers & downloads** (Προγράμματα οδήγησης & στοιχεία λήψης).
- 6 Κάντε κλικ στο κουμπί **Detect Drivers** (Εντοπισμός προγραμμάτων οδήγησης).
- 7 Διαβάστε και αποδεχθείτε τους Όρους και προϋποθέσεις χρήσης του **SupportAssist** και, στη συνέχεια, κάντε κλικ στην επιλογή **Continue** (Συνέχεια).
- 8 Εάν είναι απαραίτητο, ο υπολογιστής σας αρχίζει τη λήψη και εγκατάσταση του **SupportAssist**.
- 9 **ΣΗΜΕΙΩΣΗ:** Ελέγξτε τις οδηγίες στην οθόνη για οδηγίες σχετικά με το πρόγραμμα περιήγησης.
- 10 Κάντε κλικ στην επιλογή **View Drivers for My System** (Προβολή προγραμμάτων οδήγησης για το σύστημά μου).
- 11 Κάντε κλικ στην επιλογή **Download and Install** (Λήψη και εγκατάσταση) για να πραγματοποιήσετε λήψη και εγκατάσταση όλων των ενημερώσεων προγραμμάτων οδήγησης που εντοπίστηκαν για τον υπολογιστή σας.
- 12 Επιλέξτε μια τοποθεσία για να αποθηκεύσετε τα αρχεία.
- 13 Εάν σας ζητηθεί, εγκρίνετε τα αιτήματα από το **User Account Control** (Έλεγχος λογαριασμού χρήστη) για να κάνετε αλλαγές στο σύστημα.
- 14 Η εφαρμογή εγκαθιστά όλα τα προγράμματα οδήγησης και τις ενημερώσεις που εντοπίστηκαν.
- 15 **ΣΗΜΕΙΩΣΗ:** Δεν είναι δυνατή η αυτόματη εγκατάσταση όλων των αρχείων. Ελέγξτε την περίληψη εγκατάστασης για να προσδιορίσετε εάν απαιτείται μη αυτόματη εγκατάσταση.
- 16 Για μη αυτόματη λήψη και εγκατάσταση, κάντε κλικ στην επιλογή **Category** (Κατηγορία).
- 17 Κάντε κλικ στην επιλογή **Chipset** (Πλινθιοσύνολο) στην αναπτυσσόμενη λίστα.
- 18 Κάντε κλικ στην επιλογή **Download** (Λήψη) για λήψη του ενδεδειγμένου προγράμματος οδήγησης του πλινθιοσυνόλου για τον υπολογιστή σας.
- 19 Αφού ολοκληρωθεί η λήψη, πλοηγηθείτε ως τον φάκελο στον οποίο αποθηκεύσατε το αρχείο του προγράμματος οδήγησης του πλινθιοσυνόλου.
- 20 Κάντε διπλό κλικ στο εικονίδιο του αρχείου του προγράμματος οδήγησης του πλινθιοσυνόλου και ακολουθήστε τις οδηγίες που θα παρουσιαστούν στην οθόνη για να εγκαταστήσετε το πρόγραμμα οδήγησης.

Λήψη του προγράμματος οδήγησης για το δίκτυο

- 1 Ενεργοποιήστε τον υπολογιστή σας.
- 2 Επισκεφτείτε την ιστοσελίδα www.dell.com/support.
- 3 Πληκτρολογήστε την ετικέτα εξυπηρέτησης του υπολογιστή σας και ύστερα κάντε κλικ στην επιλογή **Submit (Υποβολή)**.
ΣΗΜΕΙΩΣΗ: Αν δεν έχετε την ετικέτα εξυπηρέτησης, χρησιμοποιήστε τη δυνατότητα αυτόματης ανίχνευσης ή περιηγηθείτε για να βρείτε το μοντέλο του υπολογιστή σας.
- 4 Κάντε κλικ στην επιλογή **Drivers & downloads (Προγράμματα οδήγησης & στοιχεία λήψης)**.
- 5 Κάντε κλικ στο κουμπί **Detect Drivers (Εντοπισμός προγραμμάτων οδήγησης)**.
- 6 Διαβάστε και αποδεχθείτε τους Όρους και προϋποθέσεις χρήσης του **SupportAssist** και, στη συνέχεια, κάντε κλικ στην επιλογή **Continue (Συνέχεια)**.
- 7 Εάν είναι απαραίτητο, ο υπολογιστής σας αρχίζει τη λήψη και εγκατάσταση του **SupportAssist**.
ΣΗΜΕΙΩΣΗ: Ελέγξτε τις οδηγίες στην οθόνη για οδηγίες σχετικά με το πρόγραμμα περιήγησης.
- 8 Κάντε κλικ στην επιλογή **View Drivers for My System (Προβολή προγραμμάτων οδήγησης για το σύστημά μου)**.
- 9 Κάντε κλικ στην επιλογή **Download and Install (Λήψη και εγκατάσταση)** για να πραγματοποιήσετε λήψη και εγκατάσταση όλων των ενημερώσεων προγραμμάτων οδήγησης που εντοπίστηκαν για τον υπολογιστή σας.
- 10 Επιλέξτε μια τοποθεσία για να αποθηκεύσετε τα αρχεία.
- 11 Εάν σας ζητηθεί, εγκρίνετε τα αιτήματα από το **User Account Control (Έλεγχος λογαριασμού χρήστη)** για να κάνετε αλλαγές στο σύστημα.
- 12 Η εφαρμογή εγκαθιστά όλα τα προγράμματα οδήγησης και τις ενημερώσεις που εντοπίστηκαν.
ΣΗΜΕΙΩΣΗ: Δεν είναι δυνατή η αυτόματη εγκατάσταση όλων των αρχείων. Ελέγξτε την περίληψη εγκατάστασης για να προσδιορίσετε εάν απαιτείται μη αυτόματη εγκατάσταση.
- 13 Για μη αυτόματη λήψη και εγκατάσταση, κάντε κλικ στην επιλογή **Category (Κατηγορία)**.
- 14 Κάντε κλικ στην επιλογή **Network (Δίκτυο)** στην αναπτυσσόμενη λίστα.
- 15 Κάντε κλικ στην επιλογή **Download (Λήψη)** ώστε να προχωρήσετε στη λήψη του προγράμματος οδήγησης δικτύου για τον υπολογιστή σας.
- 16 Αποθηκεύστε το αρχείο και, αφού ολοκληρωθεί η λήψη, πλοηγηθείτε ως τον φάκελο στον οποίο αποθηκεύσατε το αρχείο του προγράμματος οδήγησης για το δίκτυο.
- 17 Κάντε διπλό κλικ στο εικονίδιο του αρχείου του προγράμματος οδήγησης για το δίκτυο και ακολουθήστε τις οδηγίες που θα παρουσιαστούν στην οθόνη.

Λήψη του προγράμματος οδήγησης της μονάδας ανάγνωσης καρτών πολυμέσων

- 1 Ενεργοποιήστε τον υπολογιστή σας.
- 2 Επισκεφτείτε την ιστοσελίδα www.dell.com/support.
- 3 Κάντε κλικ στην επιλογή **Product support (Υποστήριξη προϊόντων)**, πληκτρολογήστε την ετικέτα εξυπηρέτησης του υπολογιστή σας και ύστερα κάντε κλικ στην επιλογή **Submit (Υποβολή)**.
ΣΗΜΕΙΩΣΗ: Αν δεν έχετε την ετικέτα εξυπηρέτησης, χρησιμοποιήστε τη δυνατότητα αυτόματης ανίχνευσης ή περιηγηθείτε στα μοντέλα για να βρείτε το μοντέλο του υπολογιστή σας.
- 4 Κάντε κλικ στις επιλογές **Drivers & downloads > Find it myself (Προγράμματα οδήγησης & στοιχεία λήψης > Θα το βρω μόνος/-η μου)**.
- 5 Προχωρήστε προς τα κάτω στη σελίδα και αναπτύξτε την επιλογή **Chipset (Πλινθιοσύνολο)**.
- 6 Κάντε κλικ ή πατήστε στην επιλογή **Download (Λήψη)** για λήψη του προγράμματος οδήγησης της συσκευής ανάγνωσης καρτών πολυμέσων για τον υπολογιστή σας.
- 7 Αφού ολοκληρωθεί η λήψη, πλοηγηθείτε ως τον φάκελο όπου αποθηκεύσατε το αρχείο του προγράμματος οδήγησης για τη μονάδα ανάγνωσης καρτών.
- 8 Κάντε διπλό κλικ στο εικονίδιο του αρχείου του προγράμματος οδήγησης για τη μονάδα ανάγνωσης καρτών και ακολουθήστε τις οδηγίες που θα παρουσιαστούν στην οθόνη.

Ρύθμιση συστήματος

ΣΗΜΕΙΩΣΗ: Ανάλογα με τον υπολογιστή και τις εγκατεστημένες συσκευές ενδέχεται να μην εμφανίζονται τα στοιχεία που παρατίθενται στην ενότητα αυτή.

Θέματα:

- Ακολουθία εκκίνησης
- Πλήκτρα πλοήγησης
- Επισκόπηση BIOS
- Είσοδος στο πρόγραμμα ρύθμισης του BIOS
- Επιλογές στο πρόγραμμα ρύθμισης του συστήματος

Ακολουθία εκκίνησης

Το χαρακτηριστικό Boot Sequence (Ακολουθία εκκίνησης) σας επιτρέπει να παρακάμψετε τη σειρά συσκευών εκκίνησης που έχει καθοριστεί μέσω του προγράμματος System Setup (Ρύθμιση συστήματος) και να πραγματοποιήσετε απευθείας εκκίνηση από μια συγκεκριμένη συσκευή (για παράδειγμα, οπτικό δίσκο ή σκληρό δίσκο). Κατά την εκτέλεση του αυτοδιαγνωστικού προγράμματος εκκίνησης (POST), όταν εμφανίζεται το λογότυπο της Dell, μπορείτε να κάνετε τα εξής:

- Να αποκτήσετε πρόσβαση στο πρόγραμμα System Setup (Ρύθμιση συστήματος) πιέζοντας το πλήκτρο F2
- Να εμφανίσετε το μενού εκκίνησης για μία φορά πιέζοντας το πλήκτρο F12

Το μενού εκκίνησης για μία φορά εμφανίζει τις συσκευές από τις οποίες μπορεί να γίνει εκκίνηση, συμπεριλαμβανομένης της επιλογής των διαγνωστικών. Οι επιλογές του μενού εκκίνησης είναι:

- Αφαιρέσιμος δίσκος (αν υπάρχει διαθέσιμος)
- STXXXX Drive (Μονάδα δίσκου STXXXX)

ΣΗΜΕΙΩΣΗ: Το XXX υποδηλώνει τον αριθμό της μονάδας δίσκου SATA.

- Optical Drive (Οπτικός δίσκος) (αν υπάρχει)
- SATA Hard Drive (Σκληρός δίσκος SATA) (αν υπάρχει)
- Διαγνωστικά

ΣΗΜΕΙΩΣΗ: Αν επιλέξετε τη δυνατότητα **Diagnostics** (Διαγνωστικά), θα παρουσιαστεί η οθόνη **ePSA diagnostics** (Διαγνωστικά βελτιωμένης αξιολόγησης του συστήματος πριν από την εκκίνηση (ePSA)).

Η οθόνη της ακολουθίας εκκίνησης επίσης παρουσιάζει την επιλογή για πρόσβαση στην οθόνη του προγράμματος System Setup (Ρύθμιση συστήματος).

Πλήκτρα πλοήγησης

ΣΗΜΕΙΩΣΗ: Για τις περισσότερες από τις επιλογές στο πρόγραμμα System Setup (Ρύθμιση συστήματος), οι αλλαγές που κάνετε καταγράφονται αλλά δεν τίθενται σε ισχύ αν δεν γίνει επανεκκίνηση του συστήματος.

Πλήκτρα

Βέλος προς τα επάνω

Πλοήγηση

Σας μεταφέρει στο προηγούμενο πεδίο.

Πλήκτρα	Πλοήγηση
Βέλος προς τα κάτω	Σας μεταφέρει στο επόμενο πεδίο.
Enter	Σας επιτρέπει να επιλέξετε τιμή στο επιλεγμένο πεδίο (αν ισχύει κατά περίπτωση) ή να ακολουθήσετε τον σύνδεσμο που θα βρείτε στο πεδίο.
Πλήκτρο διαστήματος	Αναπτύσσει ή συμπιύσσει μια αναπτυσσόμενη λίστα, αν ισχύει κατά περίπτωση.
Tab	Σας μεταφέρει στην επόμενη περιοχή εστίασης. ΣΗΜΕΙΩΣΗ: Μόνο για το τυπικό πρόγραμμα περιήγησης σε γραφικά.
Esc	Πηγαίνει στην προηγούμενη σελίδα μέχρι να εμφανιστεί η κύρια οθόνη. Με το πάτημα του πλήκτρου Esc στην κύρια οθόνη, εμφανίζεται ένα μήνυμα που σας ζητά να αποθηκεύσετε τυχόν μη αποθηκευμένες αλλαγές και γίνεται επανεκκίνηση του συστήματος.

Επισκόπηση BIOS

ΠΡΟΣΟΧΗ: Αν δεν έχετε μεγάλη εμπειρία στη χρήση υπολογιστή, μην αλλάξετε τις ρυθμίσεις στο πρόγραμμα ρύθμισης του BIOS. Ορισμένες αλλαγές μπορεί να προκαλέσουν την εσφαλμένη λειτουργία του υπολογιστή σας.

ΣΗΜΕΙΩΣΗ: Προτού αλλάξετε τις ρυθμίσεις στο πρόγραμμα ρύθμισης του BIOS, συνιστούμε να σημειώσετε τις πληροφορίες που θα βρείτε στην οθόνη του προγράμματος ρύθμισης του BIOS γιατί θα σας φανούν χρήσιμες στο μέλλον.

Χρησιμοποιήστε το πρόγραμμα ρύθμισης του BIOS για τους εξής σκοπούς:

- Για να βρείτε πληροφορίες όσον αφορά το υλικό που είναι εγκατεστημένο στον υπολογιστή σας, π.χ. το μέγεθος της RAM και του σκληρού δίσκου.
- Για να αλλάξετε τις πληροφορίες όσον αφορά τη διάρθρωση του συστήματος
- Να ορίσετε ή να αλλάξετε μια επιλογή που επιλέγεται από τον χρήστη, όπως ο κωδικός πρόσβασης χρήστη, ο τύπος του σκληρού δίσκου που είναι εγκατεστημένος και η ενεργοποίηση ή απενεργοποίηση βασικών συσκευών.

Είσοδος στο πρόγραμμα ρύθμισης του BIOS

- 1 Ενεργοποιήστε (ή επανεκκινήστε) τον υπολογιστή σας.
- 2 Στη διάρκεια της διαδικασίας POST, όταν παρουσιαστεί το λογότυπο της DELL, περιμένετε ωστόσο εμφανιστεί η προτροπή για την εντολή F2 και ύστερα πιέστε αμέσως το πλήκτρο F2.

ΣΗΜΕΙΩΣΗ: Η προτροπή για την εντολή F2 υποδεικνύει ότι το πληκτρολόγιο έχει τεθεί σε λειτουργία. Η εν λόγω προτροπή ενδέχεται να εμφανιστεί πολύ γρήγορα οπότε πρέπει να έχετε το νου σας για να πιέσετε αμέσως το πλήκτρο F2. Αν πιέσετε το πλήκτρο F2 προτού εμφανιστεί η προτροπή, δεν θα ισχύσει η εντολή. Αν περιμένετε πάρα πολλή ώρα και εμφανίζεται το λογότυπο του λειτουργικού συστήματος, συνεχίστε να περιμένετε ωστόσο δείτε την επιφάνεια εργασίας. Ύστερα απενεργοποιήστε τον υπολογιστή σας και προσπαθήστε ξανά.

Δραστηριοποίηση ή αδρανοποίηση της λειτουργίας USB στο πρόγραμμα ρύθμισης του BIOS

- 1 Ενεργοποιήστε ή επανεκκινήστε τον υπολογιστή σας.
- 2 Όταν παρουσιαστεί στην οθόνη το λογότυπο της Dell, πιέστε το πλήκτρο F2 για είσοδο στο πρόγραμμα ρύθμισης του BIOS. Παρουσιάζεται το πρόγραμμα ρύθμισης του BIOS.
- 3 Στο αριστερό τμήμα του παραθύρου επιλέξτε τις δυνατότητες **Settings > System Configuration > USB Configuration** (Ρυθμίσεις > Ρύθμιση παραμέτρων συστήματος > Διάρθρωση ρυθμίσεων USB). Η διάρθρωση των ρυθμίσεων της λειτουργίας USB παρουσιάζεται στο δεξί τμήμα του παραθύρου.

- 4 Επιλέξτε ή αποεπιλέξτε το πλαίσιο ελέγχου **Enable External USB Port (Δραστηκοποίηση εξωτερικής θύρας USB)** για να δραστηκοποιήσετε ή να αδρανοποιήσετε τη λειτουργία αυτή αντίστοιχα.
- 5 Αποθηκεύστε τις ρυθμίσεις του προγράμματος ρύθμισης του BIOS και τερματίστε το πρόγραμμα.

Εντοπισμός του σκληρού δίσκου στο πρόγραμμα ρύθμισης του BIOS

- 1 Ενεργοποιήστε ή επανεκκινήστε τον υπολογιστή σας.
- 2 Όταν παρουσιαστεί στην οθόνη το λογότυπο της Dell, πιέστε το πλήκτρο F2 για είσοδο στο πρόγραμμα ρύθμισης του BIOS. Παρουσιάζεται μια λίστα σκληρών δίσκων κάτω από την επιλογή **System Information (Πληροφορίες συστήματος)** στην ομάδα **General (Γενικά)**.

Έλεγχος της μνήμης του συστήματος στο πρόγραμμα ρύθμισης του BIOS

- 1 Ενεργοποιήστε ή επανεκκινήστε τον υπολογιστή σας.
- 2 Όταν παρουσιαστεί στην οθόνη το λογότυπο της Dell, πιέστε το πλήκτρο F2 για είσοδο στο πρόγραμμα ρύθμισης του BIOS.
- 3 Στο αριστερό τμήμα του παραθύρου, επιλέξτε **Settings (Ρυθμίσεις) > General (Γενικά) > System Information (Πληροφορίες συστήματος)**.
Οι πληροφορίες για τη μνήμη παρουσιάζονται στο δεξί τμήμα του παραθύρου.

Επιλογές στο πρόγραμμα ρύθμισης του συστήματος

ⓘ ΣΗΜΕΙΩΣΗ: Ανάλογα με τον συγκεκριμένο υπολογιστή και τις εγκατεστημένες συσκευές ενδέχεται να μην εμφανίζονται τα στοιχεία που παρατίθενται στην ενότητα αυτή.

Πίνακας 5. Επιλογές στο πρόγραμμα System setup (Ρύθμιση συστήματος)—Μενού System information (Πληροφορίες συστήματος)

General-System Information (Γενικές πληροφορίες για το σύστημα)

System Information (Πληροφορίες συστήματος)

BIOS Version (Έκδοση BIOS)	Παρουσιάζεται ο αριθμός της έκδοσης του BIOS.
Service Tag (Ετικέτα εξυπηρέτησης)	Παρουσιάζεται το στοιχείο Service Tag (Ετικέτα εξυπηρέτησης) του υπολογιστή.
Asset Tag (Ετικέτα περιουσιακού στοιχείου)	Παρουσιάζεται το στοιχείο Asset Tag (Ετικέτα περιουσιακού στοιχείου) του υπολογιστή.
Ownership Tag (Ετικέτα κατόχου)	Παρουσιάζεται η ετικέτα κατόχου του υπολογιστή.
Manufacture Date (Ημερομηνία κατασκευής)	Παρουσιάζεται η ημερομηνία κατασκευής του υπολογιστή.
Ownership Date (Ημερομηνία απόκτησης κυριότητας)	Παρουσιάζεται η ημερομηνία απόκτησης της κυριότητας του υπολογιστή.
Express Service Code (Κωδικός ταχείας εξυπηρέτησης)	Παρουσιάζεται ο κωδικός ταχείας εξυπηρέτησης του υπολογιστή.

Memory Information (Πληροφορίες για τη μνήμη)

Memory Installed (Εγκατεστημένη μνήμη)	Παρουσιάζεται η συνολική εγκατεστημένη μνήμη του υπολογιστή.
--	--

General-System Information (Γενικές πληροφορίες για το σύστημα)

Memory Available (Διαθέσιμη μνήμη)	Παρουσιάζεται τη συνολική διαθέσιμη μνήμη του υπολογιστή.
Memory Speed (Ταχύτητα μνήμης)	Παρουσιάζεται η ταχύτητα της μνήμης.
Memory Channel Mode (Λειτουργία καναλιών μνήμης)	Παρουσιάζεται η λειτουργία μονού ή διπλού καναλιού.
Memory Technology (Τεχνολογία μνήμης)	Παρουσιάζεται η τεχνολογία που χρησιμοποιείται για τη μνήμη.
DIMM A Size (Μέγεθος μνήμης DIMM A)	Παρουσιάζεται το μέγεθος της μνήμης DIMM A.
DIMM B Size (Μέγεθος μνήμης DIMM B)	Παρουσιάζεται το μέγεθος της μνήμης DIMM B.
Processor Information (Πληροφορίες για τον επεξεργαστή)	
Processor Type (Τύπος επεξεργαστή)	Παρουσιάζεται ο τύπος του επεξεργαστή.
Core Count (Αριθμός πυρήνων)	Παρουσιάζεται ο αριθμός των πυρήνων στον επεξεργαστή.
Processor ID (Αριθμός αναγνώρισης επεξεργαστή)	Παρουσιάζεται ο αριθμός αναγνώρισης του επεξεργαστή.
Current Clock Speed (Τρέχουσα ταχύτητα ρολογιού)	Παρουσιάζεται η τρέχουσα ταχύτητα του ρολογιού του επεξεργαστή.
Minimum Clock Speed (Ελάχιστη ταχύτητα ρολογιού)	Παρουσιάζεται η ελάχιστη ταχύτητα του ρολογιού του επεξεργαστή.
Maximum Clock Speed (Μέγιστη ταχύτητα ρολογιού)	Παρουσιάζεται η μέγιστη ταχύτητα του ρολογιού του επεξεργαστή.
Processor L2 Cache (Κρυφή μνήμη (cache) στάθμης 2 (L2) επεξεργαστή)	Παρουσιάζεται το μέγεθος της κρυφής μνήμης (cache) στάθμης 2 (L2) του επεξεργαστή.
Processor L3 Cache (Κρυφή μνήμη (cache) στάθμης 3 (L3) επεξεργαστή)	Παρουσιάζεται το μέγεθος της κρυφής μνήμης (cache) στάθμης 3 (L3) του επεξεργαστή.
HT Capable (Δυνατότητα HT)	Παρουσιάζεται το αν ο επεξεργαστής υποστηρίζει τη δυνατότητα υπερνημάτωσης (HyperThreading (HT)).
64-Bit Technology (Τεχνολογία 64-bit)	Παρουσιάζεται το αν χρησιμοποιείται τεχνολογία 64-bit.
Device Information (Πληροφορίες για τις συσκευές)	
SATA-0	Παρουσιάζονται πληροφορίες για τη συσκευή SATA-0 του υπολογιστή.
SATA-2	Παρουσιάζονται πληροφορίες για τη συσκευή SATA-2 του υπολογιστή.
M.2 PCIe SSD-0	Παρουσιάζονται πληροφορίες για το M.2 PCIe SSD του υπολογιστή.
Video Controller (Ελεγκτής γραφικών)	Παρουσιάζεται ο τύπος του ελεγκτή γραφικών του υπολογιστή.
dGPU Video Controller (Ελεγκτής γραφικών dGPU)	Παρουσιάζονται πληροφορίες για τη διακριτή κάρτα γραφικών του υπολογιστή.
Video BIOS Version (Έκδοση BIOS γραφικών)	Παρουσιάζεται η έκδοση BIOS γραφικών του υπολογιστή.
Video Memory (Μνήμη γραφικών)	Παρουσιάζονται πληροφορίες για τη μνήμη γραφικών του υπολογιστή.
Panel Type (Τύπος πλαισίου)	Παρουσιάζει τον τύπο πλαισίου του υπολογιστή.
Native Resolution (Εγγενής ανάλυση)	Παρουσιάζει την εγγενή ανάλυση του υπολογιστή.
Audio Controller (Ελεγκτής ήχου)	Παρουσιάζονται πληροφορίες για τον ελεγκτή ήχου του υπολογιστή.
Wi-Fi Device (Συσκευή Wi-Fi)	Παρουσιάζονται πληροφορίες για τη συσκευή ασύρματης επικοινωνίας του υπολογιστή.
Bluetooth Device (Συσκευή Bluetooth)	Παρουσιάζονται πληροφορίες για τη συσκευή Bluetooth του υπολογιστή.

General-System Information (Γενικές πληροφορίες για το σύστημα)

Battery Information (Πληροφορίες μπαταρίας)	Παρουσιάζονται πληροφορίες για την εύρυθμη ή μη λειτουργία της μπαταρίας.
Boot Sequence (Ακολουθία εκκίνησης)	
Boot Sequence (Ακολουθία εκκίνησης)	Παρουσιάζεται η ακολουθία εκκίνησης.
Boot List Option (Επιλογή λίστας εκκίνησης)	Παρουσιάζονται οι διαθέσιμες επιλογές εκκίνησης.
Advanced Boot Options (Προηγμένες επιλογές εκκίνησης)	
Enable Legacy Option ROMs (Δραστηκοποίηση προαιρετικών ROM παλαιού τύπου)	Δραστηκοποιήστε ή αδρανοποιήστε τη δυνατότητα Legacy Option ROMs (Προαιρετικές ROM παλαιού τύπου).
Enable UEFI Network Stack (Δραστηκοποίηση στοίβας δικτύου UEFI)	Δραστηκοποιήστε ή αδρανοποιήστε τη στοίβα δικτύου UEFI.
UEFI Boot Path Security (Ασφάλεια διαδρομής εκκίνησης UEFI)	Δραστηκοποιήστε ή αδρανοποιήστε το σύστημα προκειμένου να ζητάει από το χρήστη να εισαγάγει τον κωδικό πρόσβασης διαχειριστή κατά την εκκίνηση μιας διαδρομής εκκίνησης UEFI από το μενού εκκίνησης F12.
Date/Time (Ημερομηνία/Ωρα)	Παρουσιάζονται η τρέχουσα ημερομηνία σε μορφότυπο MM/HH/EE και η τρέχουσα ώρα σε μορφότυπο ΩΩ:ΛΛ:ΔΔ π.μ./μ.μ.

Πίνακας 6. Επιλογές στο πρόγραμμα System setup (Ρύθμιση συστήματος)—Μενού System Configuration (Διάρθρωση συστήματος)

System Configuration (Διάρθρωση συστήματος)

SATA Operation (Λειτουργία SATA)	Διαρθρώστε τον τρόπο λειτουργίας του ενσωματωμένου ελεγκτή σκληρού δίσκου SATA.
Drives (Συσκευές)	Δραστηκοποιήστε ή αδρανοποιήστε διάφορες ενσωματωμένες συσκευές.
SMART Reporting (Δημιουργία αναφορών SMART)	Δραστηκοποιήστε ή αδρανοποιήστε τη δυνατότητα SMART Reporting (Δημιουργία αναφορών SMART) κατά την εκκίνηση του συστήματος.
USB Configuration (Διαμόρφωση USB)	
Enable Boot Support (Δραστηκοποίηση υποστήριξης εκκίνησης)	Δραστηκοποιήστε ή αδρανοποιήστε την εκκίνηση από συσκευές USB για μαζική αποθήκευση, π.χ. από εξωτερικό σκληρό δίσκο, μονάδα οπτικού δίσκου και μονάδα USB.
Enable External USB Ports (Δραστηκοποίηση εξωτερικών θυρών USB)	Δραστηκοποιήστε ή αδρανοποιήστε την εκκίνηση από συσκευές USB για μαζική αποθήκευση οι οποίες είναι συνδεδεμένες τη θύρα εξωτερικών συσκευών USB.
USB PowerShare	Δραστηκοποιήστε ή αδρανοποιήστε τη φόρτιση εξωτερικών συσκευών μέσω της θύρας USB PowerShare.
Audio (Ήχος)	Δραστηκοποιήστε ή αδρανοποιήστε τον ενσωματωμένο ελεγκτή ήχου.
Keyboard Illumination (Φωτισμός πληκτρολογίου)	Διαρθρώστε τον τρόπο λειτουργίας της δυνατότητας φωτισμού του πληκτρολογίου.
Keyboard Backlight with AC (Φωτιζόμενο πληκτρολόγιο με AC)	Δραστηκοποιήστε ή αδρανοποιήστε τον οπίσθιο φωτισμό του πληκτρολογίου.
Miscellaneous Devices (Διάφορες συσκευές)	Σας δίνει τη δυνατότητα να δραστηκοποιήσετε ή να αδρανοποιήσετε διάφορες ενσωματωμένες συσκευές.
Enable Camera (Ενεργοποίηση κάμερας)	Δραστηκοποιήστε ή αδρανοποιήστε την κάμερα.
Enable Secure Digital (SD) Card (Δραστηκοποίηση κάρτας Secure Digital (SD))	Δραστηκοποιήστε ή αδρανοποιήστε την κάρτα SD.

Πίνακας 7. Επιλογές στο πρόγραμμα System setup (Ρύθμιση συστήματος)—Μενού Video (Κάρτα γραφικών)

Video (Κάρτα γραφικών)

LCD Brightness (Φωτεινότητα LCD)	Καθορίστε τη φωτεινότητα της οθόνης ανεξάρτητα για την τροφοδοσία από την μπαταρία και την τροφοδοσία AC.
----------------------------------	---

Πίνακας 8. Επιλογές στο πρόγραμμα System setup (Ρύθμιση συστήματος)—Μενού Security (Ασφάλεια)

Security (Ασφάλεια)

Strong Password (Ισχυρός κωδικός πρόσβασης)	Δραστηκοποιήστε ή αδρανοποιήστε ισχυρούς κωδικούς πρόσβασης.
Password Configuration (Διαμόρφωση κωδικού πρόσβασης)	Σας δίνει τη δυνατότητα να ελέγξετε τον ελάχιστο και τον μέγιστο επιτρεπόμενο αριθμό χαρακτήρων για τον κωδικό πρόσβασης διαχειριστή και τον κωδικό πρόσβασης στο σύστημα.
Password Bypass (Παράκαμψη κωδικού πρόσβασης)	Σας δίνει τη δυνατότητα να παραβλέψετε τις προτροπές για κωδικό πρόσβασης στο σύστημα (εκκίνηση) και κωδικό πρόσβασης στον εσωτερικό σκληρό δίσκο κατά την επανεκκίνηση του συστήματος.
Password Change (Αλλαγή κωδικού πρόσβασης)	Δραστηκοποιήστε ή αδρανοποιήστε αλλαγές στους κωδικούς πρόσβασης στο σύστημα και στον σκληρό δίσκο όταν έχει καθοριστεί κωδικός πρόσβασης διαχειριστή.
Non-Admin Setup Changes (Αλλαγές ρύθμισης χωρίς κωδικό πρόσβασης διαχειριστή)	Σας δίνει τη δυνατότητα να καθορίσετε αν επιτρέπονται οι αλλαγές στην επιλογή ρύθμισης όταν έχει καθοριστεί κωδικός πρόσβασης διαχειριστή.
UEFI Capsule Firmware Updates (Ενημερώσεις υλικολογισμικού με κάψουλες UEFI)	Δραστηκοποιήστε ή αδρανοποιήστε τις ενημερώσεις του BIOS μέσω πακέτων ενημέρωσης με κάψουλες UEFI.
PTT Security (Ασφάλεια PTT)	Δραστηκοποιήστε ή αδρανοποιήστε την ορατότητα της επιλογής Platform Trust Technology (Τεχνολογία αξιόπιστης πλατφόρμας (PTT)) στο λειτουργικό σύστημα.
Computrace(R)	Δραστηκοποιήστε ή αδρανοποιήστε τη διεπαφή της μονάδας BIOS της προαιρετικής υπηρεσίας Computrace(R) που παρέχει η Absolute Software.
CPU XD Support (Υποστήριξη XD CPU)	Δραστηκοποιήστε ή αδρανοποιήστε τη λειτουργία Execute Disable (Αδρανοποίηση εκτέλεσης) του επεξεργαστή.
Admin Setup Lockout (Κλείδωμα ρύθμισης διαχειριστή)	Σας επιτρέπει να απαγορεύσετε στους χρήστες την είσοδο στο πρόγραμμα System Setup (Ρύθμιση συστήματος) όταν έχει καθοριστεί Admin Password (Κωδικός πρόσβασης διαχειριστή).

Πίνακας 9. Επιλογές στο πρόγραμμα System setup (Ρύθμιση συστήματος)—Μενού Secure Boot (Ασφαλής εκκίνηση)

Secure Boot (Ασφαλής εκκίνηση)

Secure Boot Enable (Δραστηκοποίηση ασφαλούς εκκίνησης)	Δραστηκοποιήστε ή αδρανοποιήστε τη δυνατότητα ασφαλούς εκκίνησης.
Expert Key Management (Διαχείριση κλειδιών για έμπειρους χρήστες)	
Expert Key Management (Διαχείριση κλειδιών για έμπειρους χρήστες)	Δραστηκοποιήστε ή αδρανοποιήστε την επιλογή Expert Key Management (Διαχείριση κλειδιών για έμπειρους χρήστες).
Custom Mode Key Management (Διαχείριση κλειδιών προσαρμοσμένης λειτουργίας)	Επιλέξτε τις εξατομικευμένες τιμές όσον αφορά τη διαχείριση κλειδιών για έμπειρους χρήστες.

Πίνακας 10. Επιλογές στο πρόγραμμα System setup (Ρύθμιση συστήματος)—Intel Software Guard Extensions (Επεκτάσεις προστασίας λογισμικού της Intel)

Intel Software Guard Extensions (Επεκτάσεις προστασίας λογισμικού της Intel)

Intel SGX Enable (Δραστηκοποίηση Intel SGX)	Δραστηκοποιήστε ή αδρανοποιήστε τη δυνατότητα Intel Software Guard Extensions (Επεκτάσεις προστασίας λογισμικού της Intel).
Enclave Memory Size (Μέγεθος εφεδρικής μνήμης)	Καθορίστε τιμή για την επιλογή Intel Software Guard Extensions Enclave Reserve Memory Size (Μέγεθος εφεδρικής μνήμης στην περιοχή της δυνατότητας Intel Software Guard Extensions).

Performance (Επιδόσεις)

Multi Core Support (Υποστήριξη πολλαπλών πυρήνων)	Δραστηκοποιήστε πολλαπλούς πυρήνες. Προεπιλεγμένη ρύθμιση: Enabled (Δραστηκοποιημένη επιλογή).
Intel SpeedStep	Δραστηκοποιήστε ή αδρανοποιήστε την τεχνολογία Intel SpeedStep. Προεπιλεγμένη ρύθμιση: Enabled (Δραστηκοποιημένη επιλογή).
	ΣΗΜΕΙΩΣΗ: Αν δραστηκοποιήσετε τη δυνατότητα αυτή, η ταχύτητα του ρολογιού του επεξεργαστή και η τάση πυρήνα του επεξεργαστή ρυθμίζονται δυναμικά βάσει του φορτίου του επεξεργαστή.
C-States Control (Έλεγχος καταστάσεων C)	Δραστηκοποιήστε ή αδρανοποιήστε πρόσθετες καταστάσεις αναστολής λειτουργίας του επεξεργαστή. Προεπιλεγμένη ρύθμιση: Enabled (Δραστηκοποιημένη επιλογή).
Intel TurboBoost	Δραστηκοποιήστε ή αδρανοποιήστε τη λειτουργία Intel TurboBoost του επεξεργαστή. Προεπιλεγμένη ρύθμιση: Enabled (Δραστηκοποιημένη επιλογή).
HyperThread control (Έλεγχος υπερνημάτωσης)	Δραστηκοποιήστε ή να αδρανοποιήστε τη δυνατότητα υπερνημάτωσης (HyperThreading) στον επεξεργαστή. Προεπιλεγμένη ρύθμιση: Enabled (Δραστηκοποιημένη επιλογή).

Power Management (Διαχείριση ενέργειας)

AC Behavior (Συμπεριφορά εναλλασσόμενου ρεύματος)	Δίνει στο σύστημα τη δυνατότητα αυτόματης ενεργοποίησης κατά την είσοδο εναλλασσόμενου ρεύματος (AC).
Enable Intel Speed Shift Technology (Δραστηκοποίηση τεχνολογίας Intel Speed Shift)	Δραστηκοποιήστε ή αδρανοποιήστε την τεχνολογία Intel Speed Shift.
Auto on Time ((Ωρα αυτόματης ενεργοποίησης))	Σας δίνει τη δυνατότητα να καθορίσετε την αυτόματη ενεργοποίηση του υπολογιστή κάθε μέρα ή σε μια προεπιλεγμένη ημερομηνία και ώρα. Μπορείτε να διαρθρώσετε την επιλογή αυτή μόνο αν η δυνατότητα Auto On Time (Ωρα αυτόματης ενεργοποίησης) έχει τη ρύθμιση Everyday (Κάθε μέρα), Weekdays (Καθημερινές) ή Selected Days (Επιλεγμένες ημέρες). Προεπιλεγμένη ρύθμιση: Disabled (Αδρανοποιημένη επιλογή).
USB Wake Support (Υποστήριξη αφύπνισης μέσω USB)	Δραστηκοποιήστε τις συσκευές USB που θα αφυπνίζουν τον υπολογιστή από την κατάσταση αναμονής.
Advanced Battery Charge Configuration (Διάρθρωση ρυθμίσεων προηγμένης φόρτισης μπαταρίας)	Δραστηκοποιήστε την επιλογή Advanced Battery Charge Configuration (Διάρθρωση ρυθμίσεων προηγμένης φόρτισης μπαταρίας) από την αρχή της ημέρας σε μια καθορισμένη περίοδο εργασίας.
Primary Battery Charge Configuration (Διάρθρωση φόρτισης φόρτισης κύριας μπαταρίας)	Καθορίστε τις ρυθμίσεις για τη φόρτιση της κύριας μπαταρίας με προεπιλεγμένη έναρξη και λήξη εξατομικευμένης φόρτισης. Προεπιλεγμένη ρύθμιση: Adaptive (Προσαρμοστική).

Intel Software Guard Extensions (Επεκτάσεις προστασίας λογισμικού της Intel)

POST Behaviour (Συμπεριφορά κατά τη διαδικασία POST)

Adapter Warnings (Προειδοποιήσεις προσαρμογέα)	Δραστηκοποιήστε τις προειδοποιήσεις για τον προσαρμογέα. Προεπιλεγμένη ρύθμιση: Enabled (Δραστηκοποιημένη επιλογή).
Numlock Enable (Ενεργοποίηση Numlock)	Δραστηκοποιήστε ή αδρανοποιήστε την επιλογή NumLock (Κλειδωμα αριθμητικών πλήκτρων). Προεπιλεγμένη ρύθμιση: Enable Numlock (Δραστηκοποίηση κλειδώματος αριθμητικών πλήκτρων)
Fn Lock Options (Επιλογές κλειδώματος πλήκτρου Fn)	Δραστηκοποιήστε ή αδρανοποιήστε τη λειτουργία κλειδώματος του πλήκτρου Fn.
Fastboot (Γρήγορη εκκίνηση)	Σας δίνει τη δυνατότητα να καθορίσετε την ταχύτητα της διαδικασίας εκκίνησης. Προεπιλεγμένη ρύθμιση: Thorough (Πλήρης).
Extend BIOS POST Time (Αύξηση χρόνου BIOS POST)	Διαμορφώστε τη ρύθμιση για πρόσθετο διάστημα καθυστέρησης πριν την εκκίνηση.
Pull Screen Logo (Λογότυπο σε πλήρη οθόνη)	Δραστηκοποιήστε ή αδρανοποιήστε την εμφάνιση του λογότυπου σε πλήρη οθόνη.
Warnings and Errors (Προειδοποιήσεις και σφάλματα)	Επιλέξτε μια ενέργεια για την αντιμετώπιση μιας προειδοποίησης ή ενός σφάλματος.

Πίνακας 11. Επιλογές στο πρόγραμμα System setup (Ρύθμιση συστήματος)—Μενού Virtualization Support (Υποστήριξη εικονικοποίησης)

Virtualization Support (Υποστήριξη εικονικοποίησης)

Virtualization (Εικονικοποίηση)	Καθορίστε αν η οθόνη κάποιας εικονικής μηχανής (Virtual Machine Monitor (VMM)) μπορεί να αξιοποιεί τις πρόσθετες δυνατότητες υλισμικού που παρέχονται από την τεχνολογία εικονικοποίησης της Intel (Intel Virtualization).
VT for Direct I/O (Εικονικοποίηση για Απευθείας είσοδο/έξοδο)	Καθορίστε αν η οθόνη κάποιας εικονικής μηχανής (Virtual Machine Monitor (VMM)) μπορεί να αξιοποιεί τις πρόσθετες δυνατότητες υλισμικού που παρέχονται από την τεχνολογία εικονικοποίησης της Intel (Intel Virtualization) για Direct I/O (Απευθείας είσοδο/έξοδο).

Πίνακας 12. Επιλογές στο πρόγραμμα System setup (Ρύθμιση συστήματος)—Μενού Wireless (Ασύρματη επικοινωνία)

Wireless (Ασύρματη σύνδεση)

Wireless Switch (Ασύρματος μεταγωγέας)	Καθορίστε αν θα μπορείτε να ελέγχετε τις ασύρματες συσκευές μέσω του μεταγωγέα ασύρματης επικοινωνίας.
Wireless Device Enable (Δραστηκοποίηση ασύρματων συσκευών)	Δραστηκοποιήστε ή αδρανοποιήστε εσωτερικές συσκευές ασύρματης επικοινωνίας.

Πίνακας 13. Επιλογές στο πρόγραμμα System setup (Ρύθμιση συστήματος)—Μενού Maintenance (Συντήρηση)

Maintenance (Συντήρηση)

Service Tag (Ετικέτα εξυπηρέτησης)	Παρουσιάζεται η ετικέτα εξυπηρέτησης του συστήματος.
Asset Tag (Ετικέτα περιουσιακού στοιχείου)	Δημιουργήστε ετικέτα περιουσιακού στοιχείου.
BIOS Downgrade (Υποβάθμιση BIOS)	Ελέγξτε την υποβάθμιση του υλικολογισμικού του συστήματος σε προγενέστερες αναθεωρήσεις.

Maintenance (Συντήρηση)

Data Wipe (Διαγραφή δεδομένων)	Σας δίνει τη δυνατότητα να διαγράψετε με ασφάλεια δεδομένα από όλες τις εσωτερικές συσκευές αποθήκευσης.
BIOS Recovery (Αποκατάσταση BIOS)	Δώστε τη δυνατότητα στον χρήστη να αποκαταστήσει το σύστημά του από ορισμένες συνθήκες αλλοιωμένου BIOS μέσω αρχείου ανάκτησης που βρίσκεται στον πρωτεύοντα σκληρό του δίσκο ή σε εξωτερικό κλειδί USB.

Πίνακας 14. Επιλογές στο πρόγραμμα System setup (Ρύθμιση συστήματος)—Μενού System Logs (Αρχεία καταγραφής συμβάντων συστήματος)

System Logs (Αρχεία καταγραφής συμβάντων συστήματος)

BIOS events (Συμβάντα BIOS)	Παρουσιάζονται συμβάντα του BIOS.
Thermal Events (Θερμικά συμβάντα)	Παρουσιάζονται θερμικά συμβάντα.
Power Events (Συμβάντα τροφοδοσίας)	Παρουσιάζονται συμβάντα τροφοδοσίας.

Πίνακας 15. Επιλογές στο πρόγραμμα System setup (Ρύθμιση συστήματος)— Μενού SupportAssist System Resolution (Επίλυση προβλημάτων συστήματος μέσω της εφαρμογής SupportAssist)

SupportAssist System Resolution (Επίλυση προβλημάτων συστήματος μέσω της εφαρμογής SupportAssist)

Auto OS Recovery Threshold (Όριο αποκατάστασης λειτουργικού συστήματος)	Ελέγξτε τη ροή αυτόματης εκκίνησης για τη SupportAssist System Resolution Console (Κονσόλα SupportAssist όπου επιλύονται τα προβλήματα του συστήματος) και για το εργαλείο OS Recovery (Αποκατάσταση λειτουργικού συστήματος) της Dell.
SupportAssist OS Recovery (Αποκατάσταση λειτουργικού συστήματος SupportAssist)	Δραστηριοποιήστε ή αδρανοποιήστε τη ροή εκκίνησης για το εργαλείο OS Recovery (Αποκατάσταση λειτουργικού συστήματος) της εφαρμογής SupportAssist στην περίπτωση που θα παρουσιαστούν ορισμένα σφάλματα του συστήματος.

Αντιμετώπιση προβλημάτων

Αναβάθμιση του BIOS

Όταν υπάρχει διαθέσιμη ενημερωμένη έκδοση ή όταν αντικαταστήσετε την πλακέτα συστήματος, ίσως χρειαστεί να αναβαθμίσετε (ενημερώσετε) το BIOS.

Ακολουθήστε τα παρακάτω βήματα για να ενημερώσετε το BIOS:

- 1 Ενεργοποιήστε τον υπολογιστή σας.
 - 2 Επισκεφτείτε την ιστοσελίδα www.dell.com/support.
 - 3 Κάντε κλικ στην επιλογή **Product support (Υποστήριξη προϊόντων)**, πληκτρολογήστε την ετικέτα εξυπηρέτησης του υπολογιστή σας και ύστερα κάντε κλικ στην επιλογή **Submit (Υποβολή)**.
- ΣΗΜΕΙΩΣΗ:** Αν δεν έχετε την ετικέτα εξυπηρέτησης, χρησιμοποιήστε τη δυνατότητα αυτόματης ανίχνευσης ή περιηγηθείτε στα μοντέλα για να βρείτε το μοντέλο του υπολογιστή σας.
- 4 Κάντε κλικ στις επιλογές **Drivers & downloads > Find it myself** (Προγράμματα οδήγησης & στοιχεία λήψης > Θα το βρω μόνος/-η μου).
 - 5 Επιλέξτε το λειτουργικό σύστημα που έχετε εγκατεστημένο στον υπολογιστή σας.
 - 6 Προχωρήστε προς τα κάτω στη σελίδα με κύλιση και αναπτύξτε την επιλογή **BIOS**.
 - 7 Κάντε κλικ στην επιλογή **Download (Λήψη)** ώστε να προχωρήσετε στη λήψη της πιο πρόσφατα ενημερωμένης έκδοσης του BIOS για τον υπολογιστή σας.
 - 8 Αφού ολοκληρωθεί η λήψη, πλοηγηθείτε ως τον φάκελο όπου αποθηκεύσατε το αρχείο της ενημερωμένης έκδοσης του BIOS.
 - 9 Κάντε διπλό κλικ στο εικονίδιο του αρχείου της ενημερωμένης έκδοσης του BIOS και ακολουθήστε τις οδηγίες που θα παρουσιαστούν στην οθόνη.

Ενημέρωση του BIOS (κλειδί USB)

- 1 Ακολουθήστε τη διαδικασία από το βήμα 1 έως το βήμα 7 στην ενότητα «[Ενημέρωση του BIOS](#)» για να λάβετε την τελευταία έκδοση για το αρχείο προγράμματος ρύθμισης του BIOS.
- 2 Δημιουργήστε μια μονάδα USB με δυνατότητα εκκίνησης. Για περισσότερες πληροφορίες, ανατρέξτε στο άρθρο [SLN143196](#) της γνωσιακής βάσης στη διεύθυνση www.dell.com/support.
- 3 Αντιγράψτε το αρχείο προγράμματος ρύθμισης του BIOS στη μονάδα USB με δυνατότητα εκκίνησης.
- 4 Συνδέστε τη μονάδα USB με δυνατότητα εκκίνησης στον υπολογιστή που χρειάζεται την ενημέρωση του BIOS.
- 5 Κάντε επανεκκίνηση του υπολογιστή και πατήστε το πλήκτρο **F12** όταν το λογότυπο Dell εμφανιστεί στην οθόνη.
- 6 Κάντε εκκίνηση από τη μονάδα USB από το **μενού εκκίνησης μίας φορές**.
- 7 Πληκτρολογήστε το όνομα αρχείου του προγράμματος ρύθμισης του BIOS και πατήστε **Enter**.
- 8 Εμφανίζεται το **Βοηθητικό πρόγραμμα ενημέρωσης του BIOS**. Ακολουθήστε τις οδηγίες που εμφανίζονται στην οθόνη για να ολοκληρωθεί η ενημέρωση του BIOS.

Διαγνωστικά βελτιωμένης αξιολόγησης του συστήματος πριν από την εκκίνηση (Enhanced Pre-Boot System Assessment (ePSA))

- ΠΡΟΣΟΧΗ:** Χρησιμοποιήστε τον διαγνωστικό έλεγχο ePSA, για να ελέγξετε μόνο τον υπολογιστή σας. Η χρήση του συγκεκριμένου προγράμματος με άλλους υπολογιστές ενδέχεται να προκαλέσει μη έγκυρα αποτελέσματα ή μηνύματα σφάλματος.

Ο διαγνωστικός έλεγχος ePSA (γνωστός και ως διαγνωστικός έλεγχος συστήματος) εκτελεί έναν ολοκληρωμένο έλεγχο του υλικού σας. Ο διαγνωστικός έλεγχος ePSA είναι ενσωματωμένος στο BIOS και εκκινείται εσωτερικά από το BIOS. Ο ενσωματωμένος διαγνωστικός έλεγχος του συστήματος παρέχει ένα σύνολο επιλογών για συγκεκριμένες συσκευές ή ομάδες συσκευών επιτρέποντάς σας τα εξής:

- Εκτέλεση δοκιμών αυτόματα ή με διαδραστικό τρόπο
- Επανάληψη δοκιμών
- Παρουσίαση ή αποθήκευση αποτελεσμάτων δοκιμών
- Εκτέλεση λεπτομερών δοκιμών για την εισαγωγή πρόσθετων επιλογών δοκιμών ώστε να παρέχονται πρόσθετες πληροφορίες για τις συσκευές που έχουν αποτύχει
- Προβολή μηνυμάτων κατάστασης που σας ενημερώνουν αν οι δοκιμές έχουν ολοκληρωθεί με επιτυχία
- Προβολή μηνυμάτων σφαλμάτων που σας ενημερώνουν για προβλήματα που προέκυψαν κατά τη διεξαγωγή των δοκιμών

❶ ΣΗΜΕΙΩΣΗ: Ορισμένοι έλεγχοι για συγκεκριμένες συσκευές μπορεί να απαιτούν παρέμβαση του χρήστη. Να είστε πάντα μπροστά στον υπολογιστή κατά την εκτέλεση των διαγνωστικών ελέγχων.

Για περισσότερες πληροφορίες, ανατρέξτε στην ενότητα [Dell EPSA Diagnostic 3.0](#).

Εκτέλεση των διαγνωστικών ePSA

- 1 Ενεργοποιήστε τον υπολογιστή σας.
- 2 Κατά την εκκίνηση του υπολογιστή, πιέστε το πλήκτρο F12 μόλις εμφανιστεί το λογότυπο της Dell.
- 3 Στην οθόνη του μενού εκκίνησης επιλέξτε τη δυνατότητα **Diagnostics (Διαγνωστικά)**.
- 4 Κάντε κλικ στο βέλος στην κάτω αριστερή γωνία.
Εμφανίζεται η αρχική σελίδα των διαγνωστικών.
- 5 Κάντε κλικ στο βέλος στην κάτω δεξιά γωνία για να μεταβείτε στη λίστα της σελίδας.
Τα στοιχεία που έχουν ανιχνευτεί παρατίθενται σε λίστα.
- 6 Για να εκτελέσετε διαγνωστική δοκιμή σε κάποια συγκεκριμένη συσκευή πιέστε το πλήκτρο Esc και για να διακόψετε τη διαγνωστική δοκιμή κάντε κλικ στην επιλογή **Yes (Ναι)**.
- 7 Επιλέξτε τη συσκευή από το αριστερό τμήμα του παραθύρου και κάντε κλικ στην επιλογή **Run Tests (Εκτέλεση δοκιμών)**.
- 8 Αν υπάρξουν προβλήματα, παρουσιάζονται κωδικοί σφαλμάτων.
Σημειώστε τον κωδικό του κάθε σφάλματος και τον αριθμό επικύρωσης και επικοινωνήστε με την Dell.

Διαγνωστικές λυχνίες συστήματος

Λυχνία τροφοδοσίας και κατάστασης μπαταρίας/Λυχνία δραστηριότητας σκληρού δίσκου

Υποδεικνύει την κατάσταση της φόρτισης της μπαταρίας ή τη δραστηριότητα του σκληρού δίσκου.

❶ ΣΗΜΕΙΩΣΗ: Πιέστε ταυτόχρονα τα πλήκτρα Fn+H για εναλλαγή μεταξύ της λυχνίας τροφοδοσίας, της λυχνίας για την κατάσταση της μπαταρίας και της λυχνίας για τη δραστηριότητα του σκληρού δίσκου.

Λυχνία δραστηριότητας σκληρού δίσκου

Ανάβει όταν ο υπολογιστής εκτελεί ανάγνωση ή εγγραφή στον σκληρό δίσκο.

❶ ΣΗΜΕΙΩΣΗ: Η λυχνία δραστηριότητας σκληρού δίσκου υποστηρίζεται μόνο σε υπολογιστές που διατίθενται με σκληρό δίσκο.

Λυχνία κατάσταση τροφοδοσίας και μπαταρίας

Υποδεικνύει την κατάσταση της τροφοδοσίας και της φόρτισης της μπαταρίας.

Συνεχώς αναμμένη σε λευκό χρώμα — Ο προσαρμογέας ισχύος είναι συνδεδεμένος και η φόρτιση της μπαταρίας είναι πάνω από το 5%.

Αναμμένη σε κεχριμπαρένιο χρώμα — Ο υπολογιστής τροφοδοτείται με ρεύμα από την μπαταρία και η φόρτιση της μπαταρίας είναι κάτω από το 5%.

Σβηστή

- Ο προσαρμογέας ισχύος είναι συνδεδεμένος και η μπαταρία είναι πλήρως φορτισμένη.
- Ο υπολογιστής τροφοδοτείται με ρεύμα από την μπαταρία και η φόρτιση της μπαταρίας είναι κάτω από το 5%.
- Ο υπολογιστής είναι σε κατάσταση αναστολής λειτουργίας ή αδρανοποίησης ή είναι απενεργοποιημένος.

Η λυχνία τροφοδοσίας και κατάστασης της μπαταρίας αναβοσβήνει σε κεχριμπαρένιο χρώμα και ταυτόχρονα ακούγονται κωδικοί ηχητικού σήματος που υποδεικνύουν αποτυχίες.

Για παράδειγμα, η λυχνία τροφοδοσίας και κατάστασης της μπαταρίας αναβοσβήνει δύο φορές σε κεχριμπαρένιο χρώμα, ακολουθεί μια παύση και ύστερα αναβοσβήνει τρεις φορές σε λευκό χρώμα και ακολουθεί μια παύση. Αυτό το μοτίβο 2,3 συνεχίζεται ως την απενεργοποίηση του υπολογιστή και υποδεικνύει ότι δεν ανιχνεύτηκε μνήμη ή RAM.

Ο πίνακας που ακολουθεί παρουσιάζει διάφορα μοτίβα των λυχνιών και περιγράφει τι υποδεικνύουν.

Πίνακας 16. Διαγνωστικά

Μοτίβο λυχνιών	Περιγραφή προβλήματος
2,1	Αποτυχία CPU
2,2	Πλακέτα συστήματος: αποτυχία BIOS και ROM
2,3	Δεν ανιχνεύτηκε μνήμη ή RAM.
2,4	Αποτυχία μνήμης ή RAM
2,5	Μη έγκυρη εγκατεστημένη μνήμη
2,6	Σφάλμα πλακέτας συστήματος ή πλινθιοσυνόλου (chipset)
2,7	Αποτυχία LCD
3,1	Αποτυχία μπαταρίας CMOS
3,2	Αποτυχία PCI ή κάρτας γραφικών ή πλινθίου (chip)
3,3	Το είδωλο αποκατάστασης δεν βρέθηκε.
3,4	Το είδωλο αποκατάστασης βρέθηκε, αλλά δεν είναι έγκυρο.
3,5	Αποτυχία ακολουθίας ενεργοποίησης
3,6	Εντοπίστηκε καταστροφή της μνήμης flash από το SBIOS
3,7	Σφάλμα ME

Λυχνία κατάστασης κάμερας: Υποδεικνύει αν χρησιμοποιείται η κάμερα.

- Συνεχώς αναμμένη σε λευκό χρώμα — Η κάμερα χρησιμοποιείται.
- Σβηστή — Η κάμερα δεν χρησιμοποιείται.

Λυχνία κατάστασης κουμπιού Caps Lock: Υποδεικνύει αν είναι δραστηριοποιημένη ή αδρανοποιημένη η δυνατότητα Caps Lock (Κλειδίωμα κεφαλαίων).

- Συνεχώς αναμμένη σε λευκό χρώμα — Η δυνατότητα Caps Lock (Κλειδίωμα κεφαλαίων) είναι δραστηριοποιημένη.
- Σβηστή — Η δυνατότητα Caps Lock (Κλειδίωμα κεφαλαίων) είναι αδρανοποιημένη.

Απενεργοποίηση και ενεργοποίηση του Wi-Fi

Εάν δεν είναι δυνατή η εκκίνηση του υπολογιστή για πρόσβαση στο internet εξαιτίας προβλημάτων συνδεσιμότητας του Wi-Fi, μπορείτε να εκτελέσετε μια διαδικασία απενεργοποίησης και ενεργοποίησης του Wi-Fi. Η παρακάτω διαδικασία παρέχει οδηγίες για τον τρόπο διεξαγωγής της απενεργοποίησης και ενεργοποίησης του Wi-Fi:

ΣΗΜΕΙΩΣΗ: Ορισμένοι ISP (Πάροχοι υπηρεσιών Internet) παρέχουν μια συσκευή συνδυασμένης λειτουργίας μόντεμ/δρομολογητή.

- 1 Απενεργοποιήστε τον υπολογιστή σας.
- 2 Απενεργοποιήστε το μόντεμ.
- 3 Απενεργοποιήστε τον ασύρματο δρομολογητή.
- 4 Περιμένετε 30 δευτερόλεπτα.
- 5 Ενεργοποιήστε τον ασύρματο δρομολογητή.
- 6 Ενεργοποιήστε το μόντεμ.
- 7 Ενεργοποιήστε τον υπολογιστή σας.

Αποδέσμευση στατικού ηλεκτρισμού

Στατικός ηλεκτρισμός είναι ο υπολειπόμενος στατικός ηλεκτρισμός που παραμένει στον υπολογιστή ακόμα και αφού έχει απενεργοποιηθεί και η μπαταρία έχει αφαιρεθεί. Η παρακάτω διαδικασία παρέχει οδηγίες για τον τρόπο διεξαγωγής της αποδέσμευσης του στατικού ηλεκτρισμού:

- 1 Απενεργοποιήστε τον υπολογιστή σας.
- 2 Αφαιρέστε το **κάλυμμα της βάσης**.
- 3 Πιέστε παρατεταμένα το κουμπί λειτουργίας επί 15 δευτερόλεπτα για να εκκενωθεί ο στατικός ηλεκτρισμός.
- 4 Επανατοποθετήστε το **κάλυμμα της βάσης**.
- 5 Ενεργοποιήστε τον υπολογιστή σας.

Λήψη βοήθειας και επικοινωνία με την Dell

Πόροι αυτοβοήθειας

Μπορείτε να βρείτε πληροφορίες και βοήθεια για τα προϊόντα και τις υπηρεσίες της Dell χρησιμοποιώντας τους εξής πόρους αυτοβοήθειας:

Πίνακας 17. Πόροι αυτοβοήθειας

Πληροφορίες για προϊόντα και υπηρεσίες της Dell

www.dell.com

Εφαρμογή Dell Help & Support (Βοήθεια & υποστήριξη της Dell)



Συμβουλές



Επικοινωνία με την Υποστήριξη

Στο πεδίο αναζήτησης στα Windows πληκτρολογήστε τη φράση **Contact Support** (Επικοινωνία με την Υποστήριξη) και πιέστε το πλήκτρο Enter.

Διαδικτυακή βοήθεια για το λειτουργικό σύστημα

www.dell.com/support/windows

www.dell.com/support/linux

Πληροφορίες για την αντιμετώπιση προβλημάτων, εγχειρίδια χρήστη, οδηγίες ρύθμισης, προδιαγραφές προϊόντων, ιστολόγια τεχνικής βοήθειας, προγράμματα οδήγησης, ενημερωμένες εκδόσεις λογισμικό και ούτω καθεξής.

www.dell.com/support.

Άρθρα από τη γνωσιακή βάση της Dell για ποικιλία θεμάτων σχετικά με υπολογιστές.

1. Επισκεφτείτε την ιστοσελίδα www.dell.com/support.
2. Πληκτρολογήστε το θέμα ή τη λέξη-κλειδί στο πλαίσιο **Search (Αναζήτηση)**.
3. Κάντε κλικ στο κουμπί **Search (Αναζήτηση)** για να ανακτήσετε τα σχετικά άρθρα.

Μάθετε τις εξής πληροφορίες για το προϊόν σας:

- Προδιαγραφές προϊόντος
- Λειτουργικό σύστημα
- Ρύθμιση και χρήση του προϊόντος σας
- Αντίγραφα ασφαλείας δεδομένων
- Αντιμετώπιση προβλημάτων και διαγνωστικοί έλεγχοι
- Επαναφορά εργοστασιακών ρυθμίσεων και συστήματος
- Πληροφορίες BIOS

Ανατρέξτε στην ενότητα *Me and My Dell* (Εγώ και η Dell μου) στην ιστοσελίδα www.dell.com/support/manuals.

Για να βρείτε την ενότητα *Me and My Dell* (Εγώ και η Dell μου) τη σχετική για το προϊόν σας, ταυτοποιήστε το προϊόν σας με έναν από τους παρακάτω τρόπους:

- Επιλέξτε **Detect Product** (Εντοπισμός προϊόντος).
- Εντοπίστε το προϊόν σας από το αναπτυσσόμενο μενού με τίτλο **View Products** (Προβολή προϊόντων).
- Εισαγάγετε το **Service Tag number** (Αριθμός ετικέτας εξυπηρέτησης) ή το **Product ID** (Αναγνωριστικό προϊόντος) στη γραμμή αναζήτησης.

Επικοινωνία με την Dell

Αν θέλετε να επικοινωνήσετε με την Dell για θέματα πωλήσεων, τεχνικής υποστήριξης ή εξυπηρέτησης πελατών, ανατρέξτε στην ιστοσελίδα www.dell.com/contactdell.

- ① **ΣΗΜΕΙΩΣΗ:** Η διαθεσιμότητα ποικίλλει ανά χώρα και προϊόν και ορισμένες υπηρεσίες ενδέχεται να μην είναι διαθέσιμες στη χώρα σας.
- ① **ΣΗΜΕΙΩΣΗ:** Αν δεν έχετε ενεργή σύνδεση στο Ίντερνετ, μπορείτε να βρείτε τα στοιχεία επικοινωνίας στο τιμολόγιο αγοράς, στο δελτίο αποστολής, στον λογαριασμό σας ή στον κατάλογο προϊόντων της Dell.