

# Dell G5 15

## Service manual



## Bemærk, forsigtig og advarsel

 **BEMÆRK:** En BEMÆRKNING angiver vigtige oplysninger om, hvordan du bruger produktet optimalt.

 **FORSIGTIG:** FORSIGTIG angiver enten en mulig beskadigelse af hardware eller tab af data og oplyser dig om, hvordan du kan undgå dette problem.

 **ADVARSEL:** ADVARSEL angiver risiko for tingskade, personskade eller død.

© 2018 Dell Inc. eller dets datterselskaber. Alle rettigheder forbeholdes. Dell, EMC, og andre varemærker er varemærker tilhørende Dell Inc. eller deres associerede selskaber. Andre varemærker kan være varemærker for deres respektive ejere.

# Indholdsfortegnelse

<b>1 Før du udfører arbejde på computerens indvendige dele.....</b>	<b>9</b>
Før du starter.....	9
Sikkerhedsinstruktioner.....	9
Anbefalet værktøj.....	10
Liste over skruer.....	10
<b>2 Efter du har udført arbejde på computerens indvendige dele.....</b>	<b>12</b>
<b>3 Fjernelse af bunddækslet.....</b>	<b>13</b>
Procedure.....	13
<b>4 Sådan genmonteres bunddækslet.....</b>	<b>15</b>
Procedure.....	15
<b>5 Fjernelse af batteriet.....</b>	<b>17</b>
Forudsætninger.....	17
Procedure.....	17
<b>6 Sådan genmonteres batteriet.....</b>	<b>18</b>
Procedure.....	18
Efterfølgende forudsætninger.....	18
<b>7 Fjernelse af hukommelsesmodulerne.....</b>	<b>19</b>
Forudsætninger.....	19
Procedure.....	19
<b>8 Genmontering af hukommelsesmodulerne.....</b>	<b>21</b>
Procedure.....	21
Efterfølgende forudsætninger.....	21
<b>9 Fjernelse af solid-state-drevet.....</b>	<b>22</b>
Forudsætninger.....	22
Procedure.....	22
<b>10 Genmontering af solid-state-drevet.....</b>	<b>23</b>
Procedure.....	23
Efterfølgende forudsætninger.....	23
<b>11 Sådan fjernes møntcellebatteriet.....</b>	<b>24</b>
Forudsætninger.....	24
Procedure.....	24
<b>12 Genmontering af møntcellebatteriet.....</b>	<b>25</b>
Procedure.....	25

Efterfølgende forudsætninger.....	25
<b>13 Fjernelse af trådløs-kortet.....</b>	<b>26</b>
Forudsætninger.....	26
Procedure.....	26
<b>14 Genmontering af trådløs-kortet.....</b>	<b>28</b>
Procedure.....	28
Efterfølgende forudsætninger.....	29
<b>15 Sådan fjernes det bagerste dæksel.....</b>	<b>30</b>
Forudsætninger.....	30
Procedure.....	30
<b>16 Sådan genmonteres det bagerste dæksel.....</b>	<b>31</b>
Procedure.....	31
Efterfølgende forudsætninger.....	31
<b>17 Fjernelse harddisken.....</b>	<b>32</b>
Forudsætninger.....	32
Procedure.....	32
<b>18 Sådan genmonteres harddisken.....</b>	<b>34</b>
Procedure.....	34
Efterfølgende forudsætninger.....	35
<b>19 Sådan fjernes computerbunden.....</b>	<b>36</b>
Forudsætninger.....	36
Procedure.....	36
<b>20 Sådan genmonteres computerbunden.....</b>	<b>40</b>
Procedure.....	40
Efterfølgende forudsætninger.....	42
<b>21 Sådan fjernes statusindikatorkortet.....</b>	<b>43</b>
Forudsætninger.....	43
Procedure.....	43
<b>22 Genmontering af statusindikatorkortet.....</b>	<b>44</b>
Procedure.....	44
Efterfølgende forudsætninger.....	44
<b>23 Sådan fjernes højttalerne.....</b>	<b>45</b>
Forudsætninger.....	45
Procedure.....	45
<b>24 Sådan genmonteres højttalerne.....</b>	<b>46</b>
Procedure.....	46

Efterfølgende forudsætninger.....	46
<b>25 Fjernelse af systemkortet.....</b>	<b>47</b>
Forudsætninger.....	47
Procedure.....	47
<b>26 Genmontering af systemkortet.....</b>	<b>50</b>
Procedure.....	50
Efterfølgende forudsætninger.....	51
Indtastning af servicekoden i BIOS-installationsprogrammet.....	52
<b>27 Fjernelse strømadapterporten.....</b>	<b>53</b>
Forudsætninger.....	53
Procedure.....	53
<b>28 Sådan genmonteres strømadapterporten.....</b>	<b>54</b>
Procedure.....	54
Efterfølgende forudsætninger.....	54
<b>29 Sådan fjernes kølelegemodulet.....</b>	<b>55</b>
Forudsætninger.....	55
Procedure.....	55
<b>30 Sådan genmonteres kølelegemodulet.....</b>	<b>57</b>
Procedure.....	57
Efterfølgende forudsætninger.....	57
<b>31 Sådan fjernes strømknappkortet.....</b>	<b>58</b>
Forudsætninger.....	58
Procedure.....	58
<b>32 Sådan genmonteres strømknappkortet.....</b>	<b>60</b>
Procedure.....	60
Efterfølgende forudsætninger.....	61
<b>33 Sådan fjernes fingeraftryklæserens kort.....</b>	<b>62</b>
Forudsætninger.....	62
Procedure.....	62
<b>34 Genplacering af fingeraftryklæserens kort.....</b>	<b>63</b>
Procedure.....	63
Efterfølgende forudsætninger.....	63
<b>35 Sådan fjernes berøringspladen.....</b>	<b>64</b>
Forudsætninger.....	64
Procedure.....	64
<b>36 Genmontering af berøringspladen.....</b>	<b>65</b>

Procedure.....	65
Efterfølgende forudsætninger.....	65
<b>37 Sådan fjernes skærmmodulet.....</b>	<b>66</b>
Forudsætninger.....	66
Procedure.....	66
<b>38 Sådan genmonteres skærmmodulet.....</b>	<b>68</b>
Procedure.....	68
Efterfølgende forudsætninger.....	69
<b>39 Fjernelse af tastaturet.....</b>	<b>70</b>
Forudsætninger.....	70
Procedure.....	70
<b>40 Sådan genmonteres tastaturet.....</b>	<b>72</b>
Procedure.....	72
Efterfølgende forudsætninger.....	73
Foldning af tastaturkablerne.....	73
<b>41 Sådan fjernes håndfladestøtten.....</b>	<b>75</b>
Forudsætninger.....	75
Procedure.....	75
<b>42 Sådan genmonteres håndfladestøtten.....</b>	<b>76</b>
Procedure.....	76
Efterfølgende forudsætninger.....	76
<b>43 Sådan fjernes skærmfacetten.....</b>	<b>77</b>
Forudsætninger.....	77
Procedure.....	77
<b>44 Sådan genmonteres skærmfacetten.....</b>	<b>79</b>
Procedure.....	79
Efterfølgende forudsætninger.....	79
<b>45 Sådan fjernes skærmhængslerne.....</b>	<b>80</b>
Forudsætninger.....	80
Procedure.....	80
<b>46 Sådan genmonteres skærmhængslerne.....</b>	<b>82</b>
Procedure.....	82
Efterfølgende forudsætninger.....	83
<b>47 Sådan fjernes skærmpanelet.....</b>	<b>84</b>
Forudsætninger.....	84
Procedure.....	84

<b>48 Genmontering skærmpanelet.....</b>	<b>86</b>
Procedure.....	86
Efterfølgende forudsætninger.....	87
<b>49 Sådan fjernes skærmkablet.....</b>	<b>88</b>
Forudsætninger.....	88
Procedure.....	88
<b>50 Genmontering af skærmkablet.....</b>	<b>89</b>
Procedure.....	89
Efterfølgende forudsætninger.....	90
<b>51 Sådan fjernes kameraet.....</b>	<b>91</b>
Forudsætninger.....	91
Procedure.....	91
<b>52 Genplacering af kameraet.....</b>	<b>92</b>
Procedure.....	92
Efterfølgende forudsætninger.....	92
<b>53 Fjernelse af skærmens bagdæksel og antennemodulet.....</b>	<b>93</b>
Forudsætninger.....	93
Procedure.....	93
<b>54 Genmontering af skærmens bagdæksel og antennemodulet.....</b>	<b>95</b>
Procedure.....	95
Efterfølgende forudsætninger.....	95
<b>55 Hentning af drivere.....</b>	<b>97</b>
Sådan hentes lyddriveren.....	97
Sådan hentes grafikdriveren.....	97
Sådan hentes USB-driveren.....	98
Sådan hentes chipsætdriveren.....	99
Hentning af netværksdriveren.....	99
Sådan hentes driveren til mediekortlæseren.....	100
<b>56 Systeminstallationsmenu.....</b>	<b>101</b>
Boot Sequence (Bootrækkefølge).....	101
Navigationstaster.....	101
Oversigt over BIOS.....	102
Sådan åbnes BIOS-installationsprogrammet.....	102
Aktivering eller deaktivering af USB i BIOS-installationsprogrammet.....	102
Sådan identificeres harddisken i BIOS-installationsprogrammet.....	102
Sådan kontrolleres systemhukommelsen i BIOS-installationsprogrammet.....	103
Indstillinger i systeminstallationsmenuen.....	103
<b>57 Fejlfinding.....</b>	<b>108</b>

Sådan opdateres BIOS'en.....	108
Flashopdatering af BIOS (USB-nøgle).....	108
ePSA-diagnosticering (Enhanced Pre-Boot System Assessment).....	108
Sådan køres ePSA-diagnosticeringen.....	109
Systemdiagnosticeringsindikatorer.....	109
Wi-Fi strømcyklus.....	110
Afladning af overskydende statisk elektricitet.....	110
<b>58 Requirere hjælp og kontakte Dell.....</b>	<b>112</b>
Selv-hjælpsressourcer.....	112
Kontakt Dell.....	112

# Før du udfører arbejde på computerens indvendige dele

① **BEMÆRK:** Billederne i dette dokument kan afvige fra din computer afhængigt af den bestilte konfiguration.

Emner:

- Før du starter
- Sikkerhedsinstruktioner
- Anbefalet værktøj
- Liste over skruer

## Før du starter

- 1 Gem og luk alle åbne filer, og luk alle åbne programmer.
- 2 Sluk computeren. Klik på **Start** > **Tænd/sluk** > **Luk computeren**.

① **BEMÆRK:** Hvis du bruger et andet operativsystem, se i dokumentationen for dit operativsystem for vejledning ved nedlukning.

- 3 Tag stikkene til computeren og alle tilsluttede enheder ud af stikkontakterne.
- 4 Frakobl alle tilsluttede netværksenheder og perifert udstyr så som tastatur, mus og skærm fra computeren.
- 5 Fjern alle mediekort og optiske diske fra computeren, hvis relevant.

## Sikkerhedsinstruktioner

Følg sikkerhedsinstruktionerne med henblik på din egen sikkerhed og for at beskytte computeren og arbejdsmiljøet mod mulige skader.

- ⚠ **ADVARSEL:** Før du arbejder med computerens indvendige dele, skal du læse de sikkerhedsinstruktioner, der fulgte med computeren. For flere oplysninger om bedste praksis for sikkerhed, se hjemmesiden Regulatory Compliance på [www.dell.com/regulatory\\_compliance](http://www.dell.com/regulatory_compliance).
- ⚠ **ADVARSEL:** Alle strømkilder frakobles, inden computerens dæksel eller paneler åbnes. Når du er færdig med at arbejde med computerens indre dele, skal du genmontere alle dæksler, paneler og skruer, inden der tilsluttes til en stikkontakt.
- ⚠ **FORSIGTIG:** Undgå, at computeren beskadiges ved at sikre et fladt og rent arbejdsbord.
- ⚠ **FORSIGTIG:** For at undgå at beskadige komponenter og kort, håndtør dem ved kanterne og undgå at røre ved ben og kontakter.
- ⚠ **FORSIGTIG:** Du skal kun udføre fejlfinding og reparation som autoriseret eller under vejledning af Dells tekniske team. Skade på grund af servicering, som ikke er godkendt af Dell, er ikke dækket af garantien. Se sikkerhedsinstruktionerne der fulgte med produktet, eller på [www.dell.com/regulatory\\_compliance](http://www.dell.com/regulatory_compliance).
- ⚠ **FORSIGTIG:** Før du rører ved noget inde i computeren, skal du have jordforbindelse ved at røre ved en umalet metaloverflade, som for eksempel metallet på computerens bagside. Mens du arbejder, skal du med jævne mellemrum røre en umalet metaloverflade for på den måde at fjerne statisk elektricitet, der kan skade de interne komponenter.

**⚠ FORSIGTIG:** Når du frakobler et kabel, skal du tage fat i dets stik eller dets trækflig og ikke i selve kablet. Nogle kabler har stik med låsetappe eller tommelskruer, som du skal frigøre, før du tager kablet ud. Når kabler frakobles, skal du sikre dig, at de flugter, så benene på stikkene ikke bøjes. Når kabler tilsluttes, skal du sikre dig, at portene og stikkene flugter og sidder rigtigt i forhold til hinanden.

**⚠ FORSIGTIG:** Tryk for at skubbe eventuelle installerede kort ud af mediekortlæseren.













## Anbefalet værktøj









Procedurerne i dette dokument kræver eventuelt følgende værktøj:

- Stjerneskrueetrækker #0
- Stjerneskrueetrækker #1
- Fladhovedet skrueetrækker
- Plastikpen

## Liste over skruer

Tablet 1. Liste over skruer

Komponent	Fastgjort til	Skruetype	Antal	Billede af skrue
Batteri	Computerbund	M2,5x6	3	
Solid-state-drev	Computerbund	M3x3	1	
Harddiskmodul	Computerbund	M2,5x3+3	4	
Harddiskbeslag	Harddisk	M3x3	4	
Trådløs-kort	Bøjle til trådløs-kort og systemkort.	M2x3	1	
Bagerste dæksel	Computerbund	M2x2	4	
Skærmkabelbeslag	Computerbund	M2x3	1	
Computerbund	Håndfladestøttemodul	M2,5x6	19	
Computerbund	Håndfladestøttemodul	M2x3	4	
Berøringsplade	Håndfladestøttemodul	M2x2	4	
Statusindikatorkort	Computerbund	M2x3	1	
Strømknappkort	Håndfladestøttemodul	M2x3	2	

Komponent	Fastgjort til	Skruetype	Antal	Billede af skrue
Strømadapterportens beslag	Computerbund	M2,5x5	2	
Bøjle til fingeraftryklæserens kort	Håndfladestøttemodul	M2x2	2	
USB type C-portbeslag	Systemkort	M2,5x5	2	
Systemkort	Computerbund	M2,5x5	3	
Tastaturbeslag	Håndfladestøttemodul	M1,6x2,2	30	
Kølelegememodul	Systemkort	M2x3	6	
Skærmmodul	Håndfladestøttemodul	M2,5x5	2	
Skærmhængsler	Skærmens bagdæksel og antennemodul	M2,5x2,5	8	
Skærmpanel	Skærmens bagdæksel og antennemodul	M2x2,5	4	

## Efter du har udført arbejde på computerens indvendige dele

 **FORSIGTIG:** Det kan beskadige computeren alvorligt at efterlade bortkomne eller løse skruer inde i computeren.

- 1 Genmonter alle skruer, og sørg for, at der ikke findes nogen løse skruer inde i computeren.
- 2 Tilslut alle eksterne enheder, perifert udstyr eller kabler, som du fjernede, før du begyndte at arbejde med computeren.
- 3 Genplacer alle mediekort, diske, eller alle andre dele, som du fjernede, før du begyndte at arbejde med computeren.
- 4 Tilslut computeren og alle tilsluttede enheder til deres stikkontakter.
- 5 Tænd computeren.

## Fjernelse af bunddækslet

**⚠ ADVARSEL:** Før du arbejder med computerens indvendige dele, skal du læse de sikkerhedsinstruktioner, der fulgte med computeren, og følge trinene i [Før du arbejder med computerens indvendige dele](#). Efter du har arbejdet på computerens indvendige dele, følg vejledningen i [Efter du har udført arbejde på computerens indvendige dele](#). For flere oplysninger om bedste praksis for sikkerhed, se hjemmesiden Regulatory Compliance på [www.dell.com/regulatory\\_compliance](http://www.dell.com/regulatory_compliance).

### Procedure

- 1 Løsn den skrue, der holder bunddækslet fast til computerens bund.
- 2 Lirk forsigtigt bunddækslet med fingerspidserne for at frigøre tapperne fra deres åbninger i computerbunden.
- 3 Løft bunddækslet fra computerens bund.

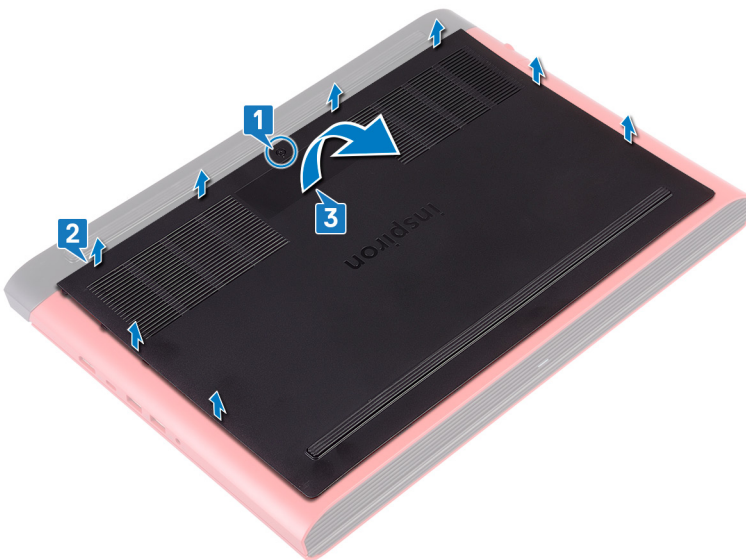

- 4 Frakobl batteriet fra systemkortet.

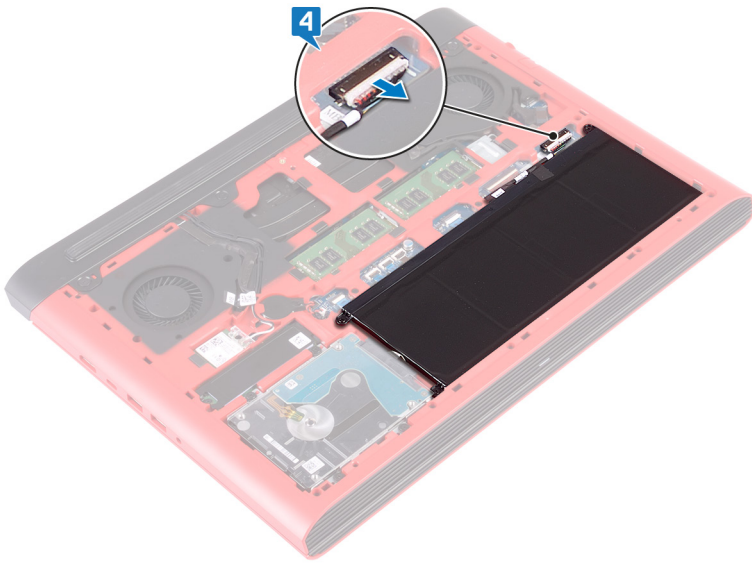

# Sådan genmonteres bunddækslet

**⚠ ADVARSEL:** Før du arbejder med computerens indvendige dele, skal du læse de sikkerhedsinstruktioner, der fulgte med computeren, og følge trinene i [Før du arbejder med computerens indvendige dele](#). Efter du har arbejdet på computerens indvendige dele, følg vejledningen i [Efter du har udført arbejde på computerens indvendige dele](#). For flere oplysninger om bedste praksis for sikkerhed, se hjemmesiden Regulatory Compliance på [www.dell.com/regulatory\\_compliance](http://www.dell.com/regulatory_compliance).

## Procedure

- 1 Tilslut batterikablet til systemkortet.

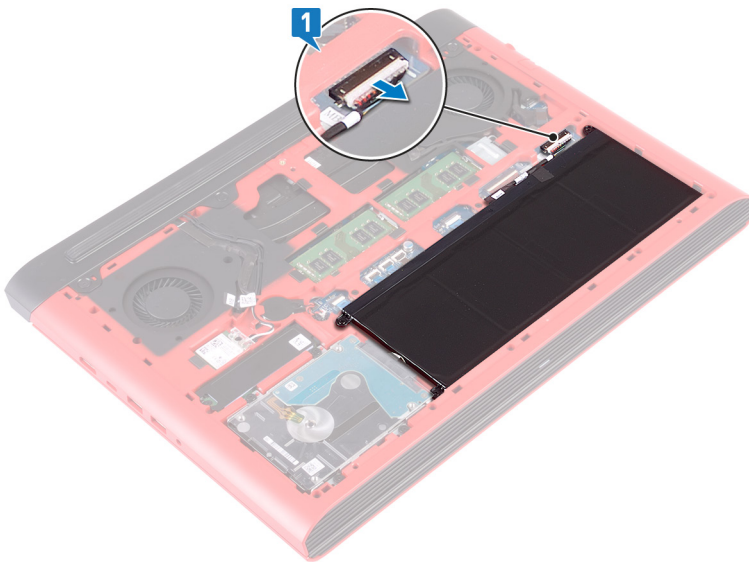

- 2 Skub tapperne på bunddækslet ind i de tilsvarende huller i computerbunden, og klik forsigtigt bunddækslet på plads.
- 3 Spænd den skrue, der holder bunddækslet fast til computerens bund.

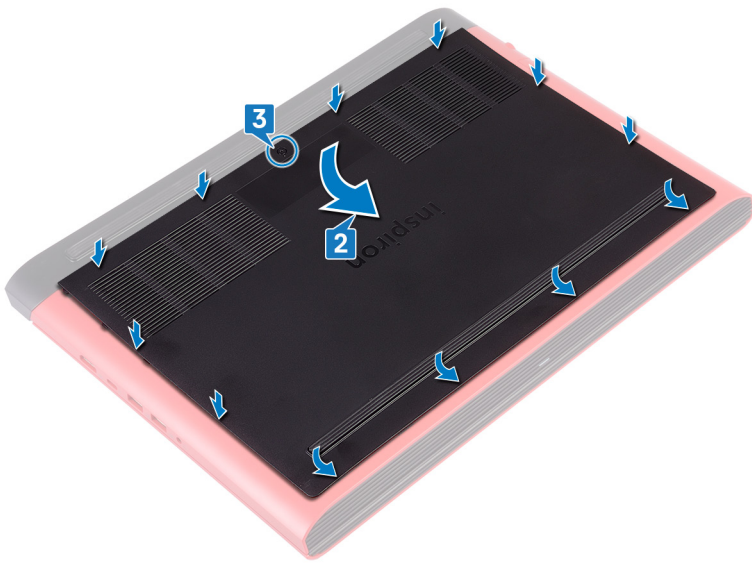

# Fjernelse af batteriet

**⚠ ADVARSEL:** Før du arbejder med computerens indvendige dele, skal du læse de sikkerhedsinstruktioner, der fulgte med computeren, og følge trinene i [Før du arbejder med computerens indvendige dele](#). Efter du har arbejdet på computerens indvendige dele, følg vejledningen i [Efter du har udført arbejde på computerens indvendige dele](#). For flere oplysninger om bedste praksis for sikkerhed, se hjemmesiden Regulatory Compliance på [www.dell.com/regulatory\\_compliance](http://www.dell.com/regulatory_compliance).

Emner:

- [Forudsætninger](#)
- [Procedure](#)

## Forudsætninger

Fjern [bunddækslet](#).

## Procedure

- 1 Fjern de tre skruer (M2.5x6), der fastgør batteriet til computerbunden.
- 2 Løft batteriet i en vinkel op fra computerbunden.

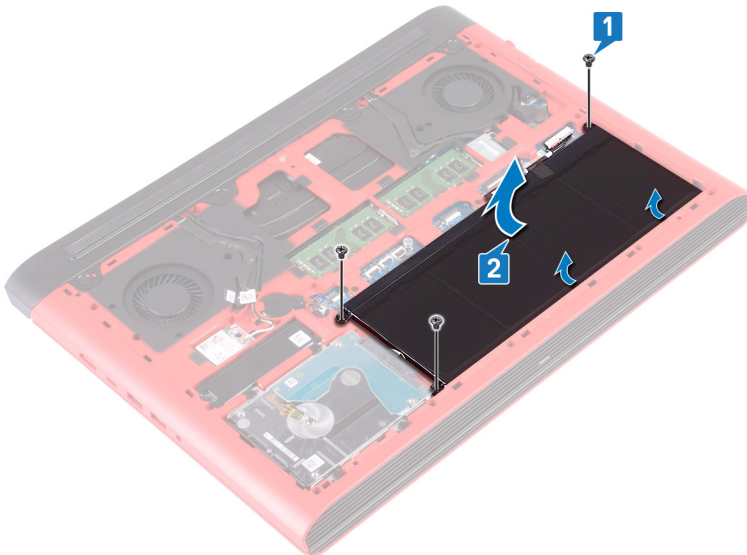

- 3 Vend computer om, åbn skærmen, og tryk og hold på tænd/sluk-knappen i ca. fem sekunder for at oprette jordforbindelse til systemkortet.

# Sådan genmonteres batteriet

**⚠ ADVARSEL:** Før du arbejder med computerens indvendige dele, skal du læse de sikkerhedsinstruktioner, der fulgte med computeren, og følge trinene i [Før du arbejder med computerens indvendige dele](#). Efter du har arbejdet på computerens indvendige dele, følg vejledningen i [Efter du har udført arbejde på computerens indvendige dele](#). For flere oplysninger om bedste praksis for sikkerhed, se hjemmesiden Regulatory Compliance på [www.dell.com/regulatory\\_compliance](http://www.dell.com/regulatory_compliance).

Emner:

- [Procedure](#)
- [Efterfølgende forudsætninger](#)

## Procedure

- 1 Skub batteriet ind i åbningen i computerbunden og ret skruehullerne i batteriet ind med skruehullerne i computerbunden.
- 2 Monter de tre skrue (M2,5x6), der fastgør batteriet til computerbunden.

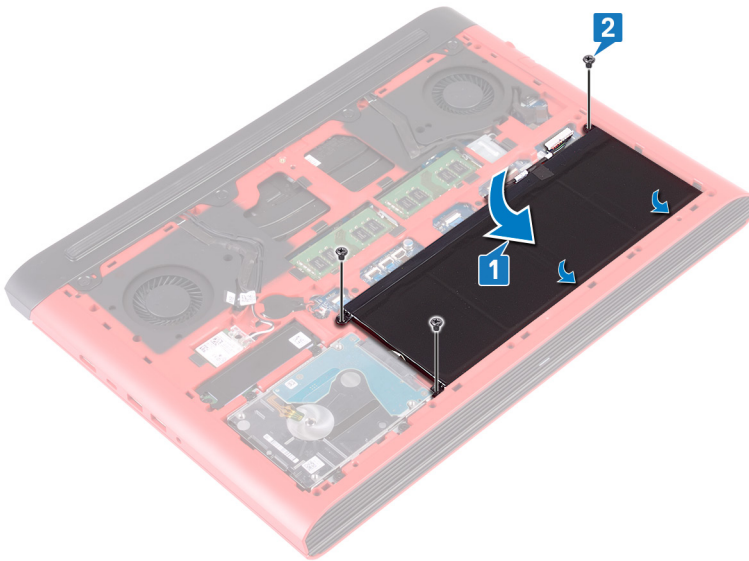

## Efterfølgende forudsætninger

Genmonter [bunddækslet](#).

# Fjernelse af hukommelsesmodulerne

**⚠ ADVARSEL:** Før du arbejder med computerens indvendige dele, skal du læse de sikkerhedsinstruktioner, der fulgte med computeren, og følge trinene i [Før du arbejder med computerens indvendige dele](#). Efter du har arbejdet på computerens indvendige dele, følg vejledningen i [Efter du har udført arbejde på computerens indvendige dele](#). For flere oplysninger om bedste praksis for sikkerhed, se hjemmesiden Regulatory Compliance på [www.dell.com/regulatory\\_compliance](http://www.dell.com/regulatory_compliance).

Emner:

- [Forudsætninger](#)
- [Procedure](#)

## Forudsætninger

Fjern bunddækslet.

## Procedure

- 1 Find hukommelsesmodulet på bundkortet.

**ⓘ BEMÆRK:** Computeren kan have op til to hukommelsesmoduler, afhængigt af den bestilte konfiguration.

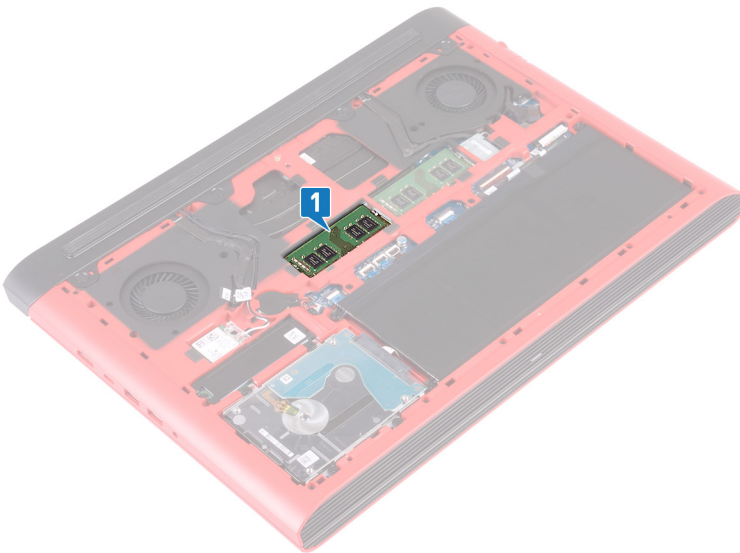

- 2 Brug fingerspidserne til forsigtigt at adskille fastgørelsesklemmerne på hver side af hukommelsesmodulslottet, indtil modulet springer op.
- 3 Fjern hukommelsesmodulet fra hukommelsesmodulslottet.

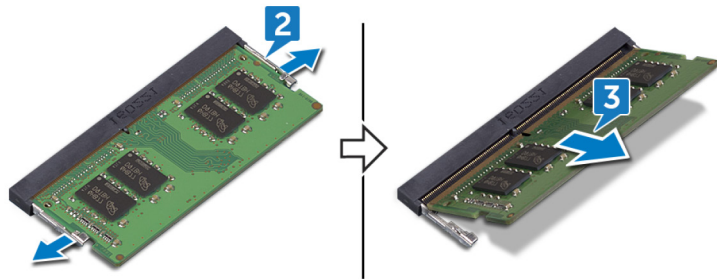

# Genmontering af hukommelsesmodulerne

**⚠ ADVARSEL:** Før du arbejder med computerens indvendige dele, skal du læse de sikkerhedsinstruktioner, der fulgte med computeren, og følge trinene i [Før du arbejder med computerens indvendige dele](#). Efter du har arbejdet på computerens indvendige dele, følg vejledningen i [Efter du har udført arbejde på computerens indvendige dele](#). For flere oplysninger om bedste praksis for sikkerhed, se hjemmesiden Regulatory Compliance på [www.dell.com/regulatory\\_compliance](http://www.dell.com/regulatory_compliance).

Emner:

- Procedure
- Efterfølgende forudsætninger

## Procedure

- 1 Juster hukommelsesmodulets indhak med tappen på hukommelsesmodulslottet.
- 2 Skub hukommelsesmodulet helt ind i slottet i en vinkel.
- 3 Tryk hukommelsesmodulet ned, indtil det klikker på plads.

**ⓘ BEMÆRK:** Hvis du ikke hører et klik, skal du fjerne hukommelsesmodulet og sætte det i igen.

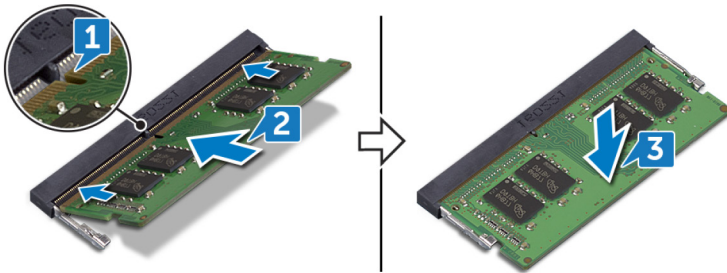

## Efterfølgende forudsætninger

Genmonter [bunddækslet](#).

# Fjernelse af solid-state-drevet

**⚠ ADVARSEL:** Før du arbejder med computerens indvendige dele, skal du læse de sikkerhedsinstruktioner, der fulgte med computeren, og følge trinene i [Før du arbejder med computerens indvendige dele](#). Efter du har arbejdet på computerens indvendige dele, følg vejledningen i [Efter du har udført arbejde på computerens indvendige dele](#). For flere oplysninger om bedste praksis for sikkerhed, se hjemmesiden Regulatory Compliance på [www.dell.com/regulatory\\_compliance](http://www.dell.com/regulatory_compliance).

**⚠ FORSIGTIG:** Solid-state-drev er skrøbelige. Udvis forsigtighed, når du arbejder med et solid-state-drev.

**⚠ FORSIGTIG:** For at undgå datatab, fjern ikke solid-state drevet mens computeren er i slumretilstand eller er tændt.

Emner:

- [Forudsætninger](#)
- [Procedure](#)

## Forudsætninger

Fjern [bunddækslet](#).

## Procedure

- 1 Fjern skruen (M3x3), der fastgør solid-state-drevet til computerbunden.
- 2 Skub solid-state-drevet fra dets slot.
- 3 Pil solid-state-drevets afskærmning af solid-state-drevet.

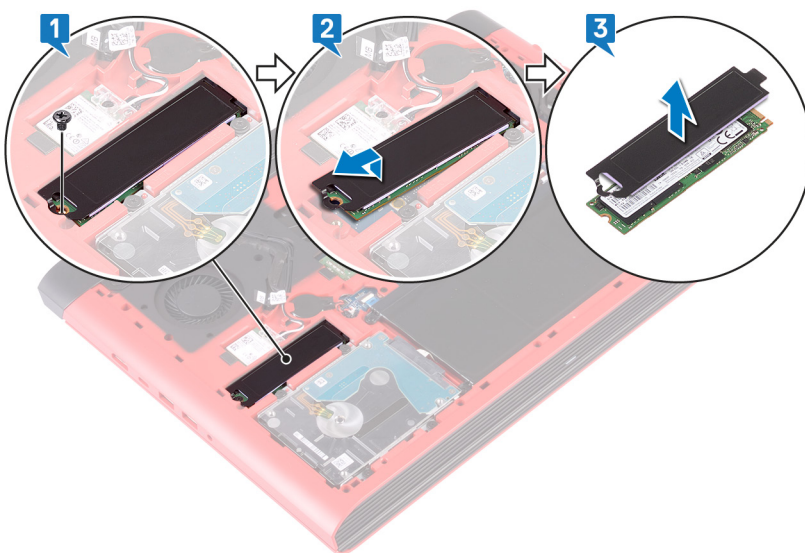

## Genmontering af solid-state-drevet

**⚠ ADVARSEL:** Før du arbejder med computerens indvendige dele, skal du læse de sikkerhedsinstruktioner, der fulgte med computeren, og følge trinene i [Før du arbejder med computerens indvendige dele](#). Efter du har arbejdet på computerens indvendige dele, følg vejledningen i [Efter du har udført arbejde på computerens indvendige dele](#). For flere oplysninger om bedste praksis for sikkerhed, se hjemmesiden Regulatory Compliance på [www.dell.com/regulatory\\_compliance](http://www.dell.com/regulatory_compliance).

**⚠ FORSIGTIG:** Solid-state-drev er skrøbelige. Udvis forsigtighed, når du arbejder med et solid-state-drev.

Emner:

- [Procedure](#)
- [Efterfølgende forudsætninger](#)

### Procedure

- 1 Sæt solid state-drevets afskærmning på solid state-drevet.
- 2 Juster udskæringen i solid-state-drevet ind med tappen på solid-state-drevets slot og skub drevet ind i slottet.
- 3 Monter skruen (M3x3), der fastgør solid state-drevet til computerbunden.

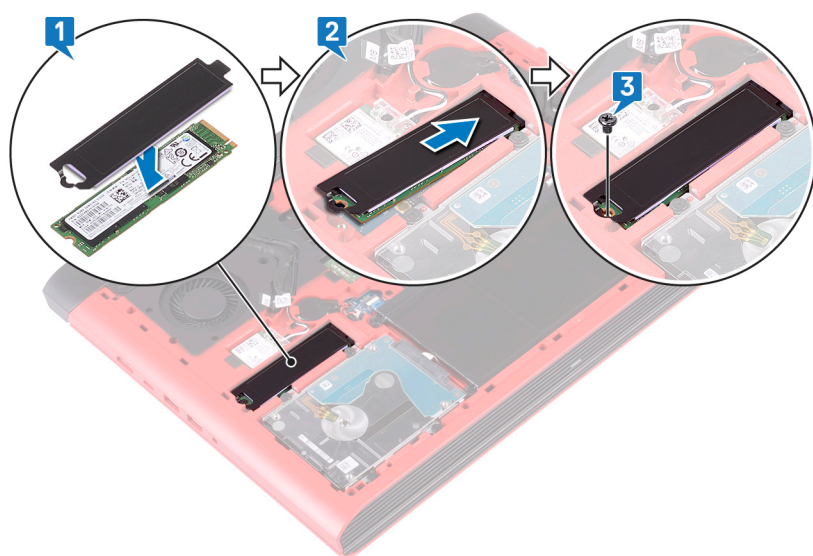

### Efterfølgende forudsætninger

Genmonter [bunddækslet](#).

# Sådan fjernes møntcellebatteriet

**⚠ ADVARSEL:** Før du arbejder med computerens indvendige dele, skal du læse de sikkerhedsinstruktioner, der fulgte med computeren, og følge trinene i [Før du arbejder med computerens indvendige dele](#). Efter du har arbejdet på computerens indvendige dele, følg vejledningen i [Efter du har udført arbejde på computerens indvendige dele](#). For flere oplysninger om bedste praksis for sikkerhed, se hjemmesiden Regulatory Compliance på [www.dell.com/regulatory\\_compliance](http://www.dell.com/regulatory_compliance).

**⚠ FORSIGTIG:** Når møntcellebatteriet fjernes, nulstilles BIOS-installationsprogrammerne til standardindstillingerne. Det anbefales, at du noterer dig BIOS-installationsprogrammernes indstillinger, før du fjerner møntcellebatteriet.

Emner:

- [Forudsætninger](#)
- [Procedure](#)

## Forudsætninger

Fjern bunddækslet.

## Procedure

- 1 Frakobl møntcellebatteriets kabel fra systemkortet.
- 2 Pil knapcellebatteriet fra batterisoklen på computerbunden.

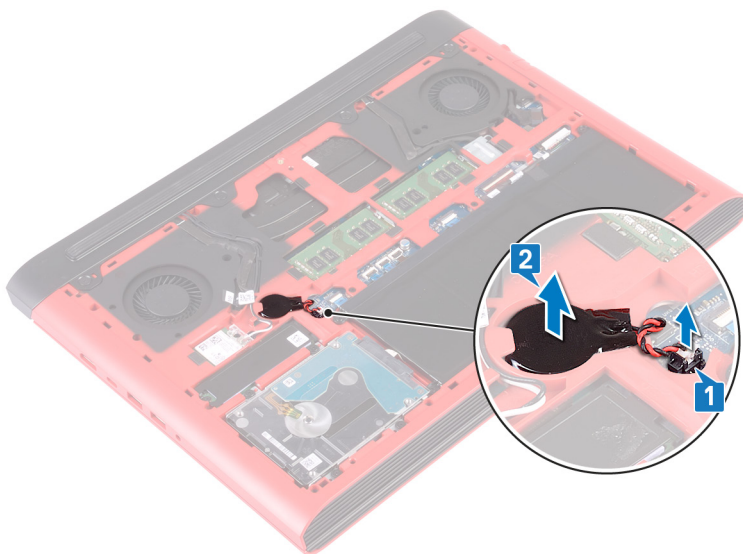

# Genmontering af møntcellebatteriet

**⚠ ADVARSEL:** Før du arbejder med computerens indvendige dele, skal du læse de sikkerhedsinstruktioner, der fulgte med computeren, og følge trinene i [Før du arbejder med computerens indvendige dele](#). Efter du har arbejdet på computerens indvendige dele, følg vejledningen i [Efter du har udført arbejde på computerens indvendige dele](#). For flere oplysninger om bedste praksis for sikkerhed, se hjemmesiden Regulatory Compliance på [www.dell.com/regulatory\\_compliance](http://www.dell.com/regulatory_compliance).

Emner:

- [Procedure](#)
- [Efterfølgende forudsætninger](#)

## Procedure

- 1 Sæt møntcellebatteriet fast på batterisoklen på computerbunden.
- 2 Tilslut møntcellebatteriets kabel til systemkortet.

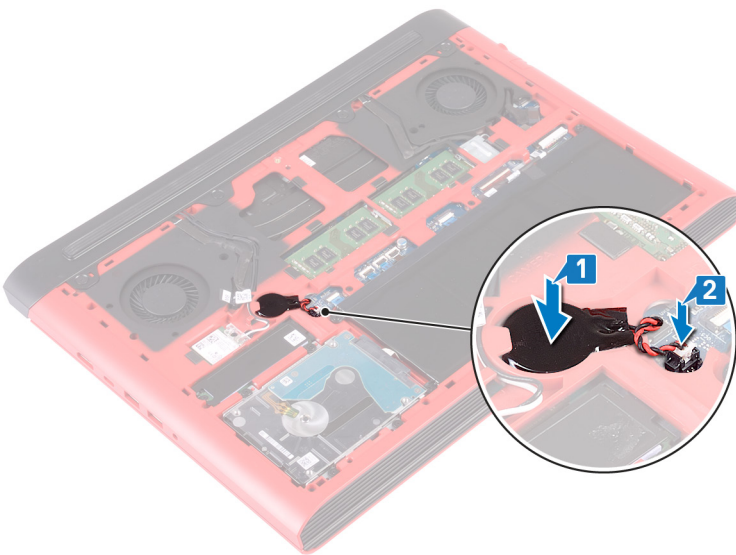

## Efterfølgende forudsætninger

Genmonter [bunddækslet](#).

# Fjernelse af trådløs-kortet

**⚠ ADVARSEL:** Før du arbejder med computerens indvendige dele, skal du læse de sikkerhedsinstruktioner, der fulgte med computeren, og følge trinene i [Før du arbejder med computerens indvendige dele](#). Efter du har arbejdet på computerens indvendige dele, følg vejledningen i [Efter du har udført arbejde på computerens indvendige dele](#). For flere oplysninger om bedste praksis for sikkerhed, se hjemmesiden Regulatory Compliance på [www.dell.com/regulatory\\_compliance](http://www.dell.com/regulatory_compliance).

Emner:

- Forudsætninger
- Procedure

## Forudsætninger

Fjern bunddækslet.

## Procedure

- 1 Find det trådløse kort på systemkortet.

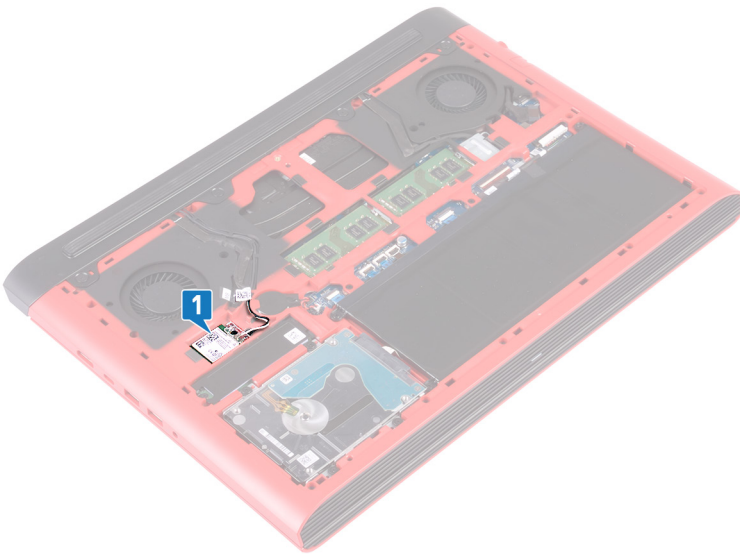

- 2 Fjern skruen (M2x3), der fastgør det trådløse korts beslag til det trådløse kort og systemkortet.
- 3 Fjern det trådløse korts beslag fra det trådløse kort.
- 4 Fjern antennekablerne fra det trådløse kort.
- 5 Fjern det trådløse kort fra dets slot.

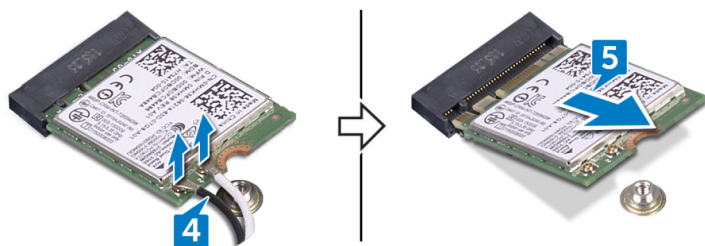
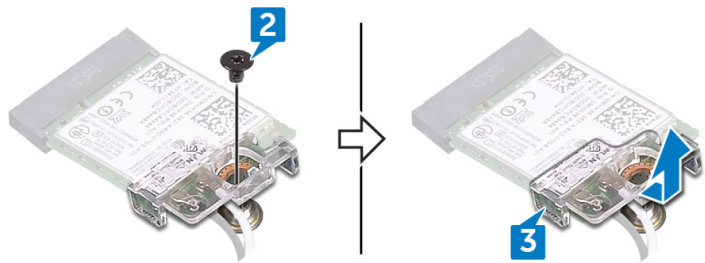

# Genmontering af trådløs-kortet

**⚠ ADVARSEL:** Før du arbejder med computerens indvendige dele, skal du læse de sikkerhedsinstruktioner, der fulgte med computeren, og følge trinene i [Før du arbejder med computerens indvendige dele](#). Efter du har arbejdet på computerens indvendige dele, følg vejledningen i [Efter du har udført arbejde på computerens indvendige dele](#). For flere oplysninger om bedste praksis for sikkerhed, se hjemmesiden Regulatory Compliance på [www.dell.com/regulatory\\_compliance](http://www.dell.com/regulatory_compliance).

Emner:

- Procedure
- Efterfølgende forudsætninger

## Procedure

**⚠ FORSIGTIG:** Placer ikke kabler under det trådløse kort for at undgå skader på kortet.

- 1 Ret indhakkert i det trådløse kort ind med tappen på det trådløse korts slot, og skub kortet ind i dets slot i en vinkel.
- 2 Tilslut antennekablerne til det trådløse kort.  
Følgende skema viser antennekablets farveskema for det trådløse kort, der understøttes af din computer.

**Tabel 2. Farveskema for antennekabler**

Stik på det trådløse kort	Antennekabelfarve
Hovedstik (hvid trekant)	Hvid
Hjælpestik (sort trekant)	Sort

- 3 Ret skruenhullet i det trådløse korts beslag ind efter skruenhullet i det trådløse kort og systemkortet.
- 4 Genmonter skruen (M2x3), der fastgør det trådløse korts beslag til det trådløse kort og systemkortet.

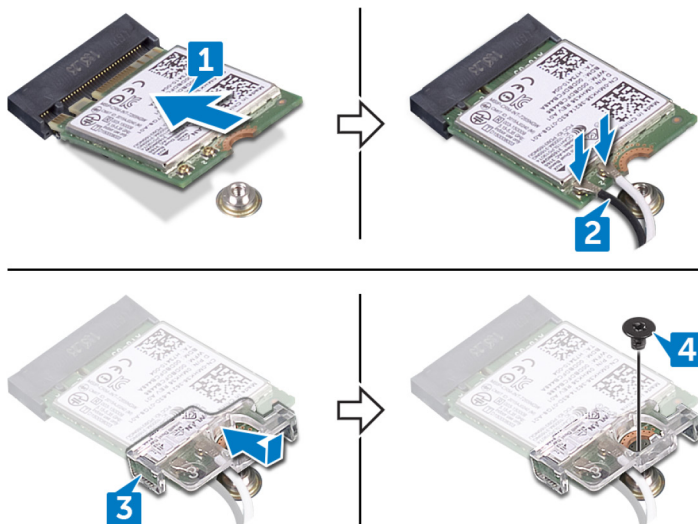

# Efterfølgende forudsætninger

Genmonter bunddækslet.

# Sådan fjernes det bagerste dæksel

**⚠ ADVARSEL:** Før du arbejder med computerens indvendige dele, skal du læse de sikkerhedsinstruktioner, der fulgte med computeren, og følge trinene i [Før du arbejder med computerens indvendige dele](#). Efter du har arbejdet på computerens indvendige dele, følg vejledningen i [Efter du har udført arbejde på computerens indvendige dele](#). For flere oplysninger om bedste praksis for sikkerhed, se hjemmesiden Regulatory Compliance på [www.dell.com/regulatory\\_compliance](http://www.dell.com/regulatory_compliance).

Emner:

- [Forudsætninger](#)
- [Procedure](#)

## Forudsætninger

Fjern bunddækslet.

## Procedure

- 1 Fjern de fire skruer (M2x2), der fastgør bagdækslet til computerbunden.
- 2 Figør vha. en plastikpen tapperne på bagdækslet fra computerbundens åbninger.
- 3 Lirk bagdækslet op i følgende rækkefølge: Fra midten, til venstre og derefter til højre.
- 4 Fjern bagdækslet fra computerbunden.

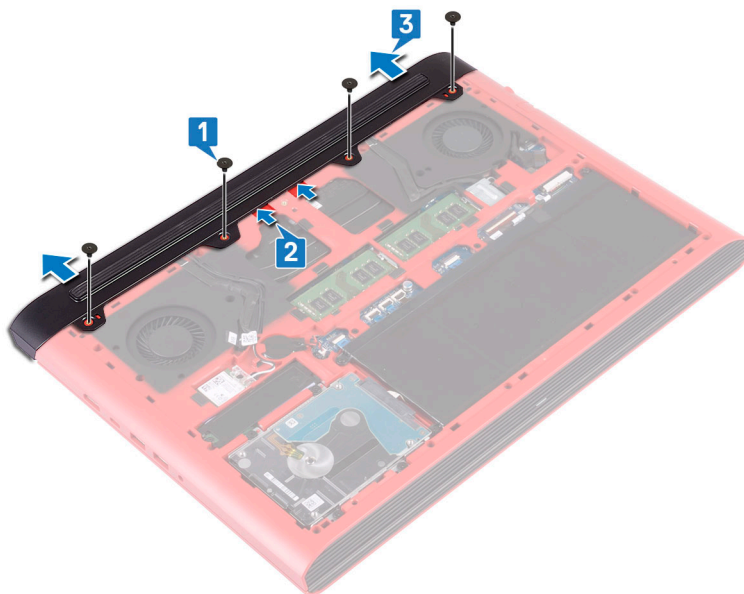

# Sådan genmonteres det bagerste dæksel

**⚠ ADVARSEL:** Før du arbejder med computerens indvendige dele, skal du læse de sikkerhedsinstruktioner, der fulgte med computeren, og følge trinene i [Før du arbejder med computerens indvendige dele](#). Efter du har arbejdet på computerens indvendige dele, følg vejledningen i [Efter du har udført arbejde på computerens indvendige dele](#). For flere oplysninger om bedste praksis for sikkerhed, se hjemmesiden Regulatory Compliance på [www.dell.com/regulatory\\_compliance](http://www.dell.com/regulatory_compliance).

Emner:

- Procedure
- Efterfølgende forudsætninger

## Procedure

- 1 Skub tapperne på det bagerste dæksel ind i de tilsvarende huller i computerbunden, og klik det bagerste dæksel på plads.
- 2 Genmonter de fire skruer (M2x2), der fastgør det bagerste låg til computerbunden.

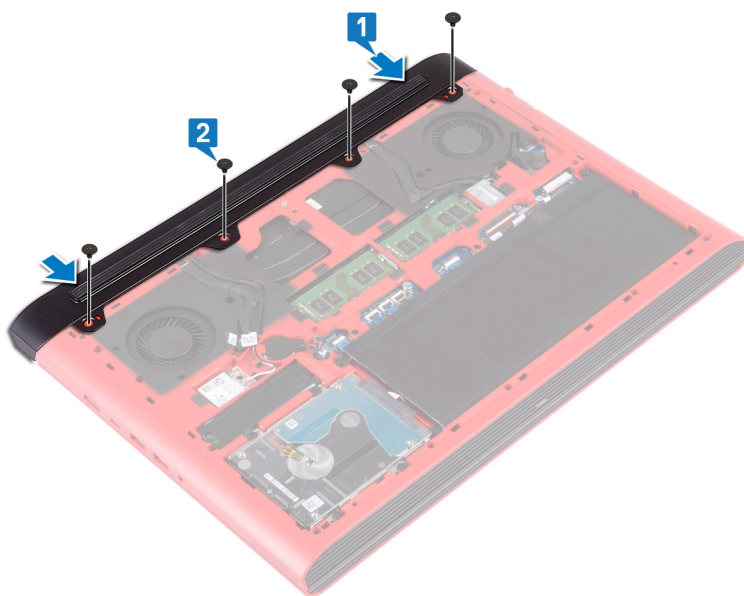

## Efterfølgende forudsætninger

Genmonter [bunddækslet](#).

# Fjernelse harddisken

**⚠ ADVARSEL:** Før du arbejder med computerens indvendige dele, skal du læse de sikkerhedsinstruktioner, der fulgte med computeren, og følge trinene i [Før du arbejder med computerens indvendige dele](#). Efter du har arbejdet på computerens indvendige dele, følg vejledningen i [Efter du har udført arbejde på computerens indvendige dele](#). For flere oplysninger om bedste praksis for sikkerhed, se hjemmesiden Regulatory Compliance på [www.dell.com/regulatory\\_compliance](http://www.dell.com/regulatory_compliance).

**⚠ FORSIGTIG:** Harddiske er skrøbelige. Vær forsigtig, når du håndterer harddisken.

**⚠ FORSIGTIG:** For at undgå datatab, fjern ikke harddisken mens computeren er i slumretilstand eller er tændt.

Emner:

- [Forudsætninger](#)
- [Procedure](#)

## Forudsætninger

- 1 Fjern [bunddækslet](#).
- 2 Fjern [batteriet](#).

## Procedure

**ⓘ BEMÆRK:** Låsen på harddiskens låsestik er skrøbelig. Trækkes der for kraftigt i låsen, kan det beskadige den. Udvis forsigtighed ved håndtering af låsen på harddiskens låsestik.

- 1 Åbn låsen og frakobl harddiskkablet fra systemkortet.
- 2 Fjern harddiskkablet fra computerbunden.
- 3 Fjern de fire skruer (M2.5x3+3), der fastgør harddiskmodulet til computerens bund.
- 4 Løft harddiskmodulet og dets kabel væk fra computerbunden.

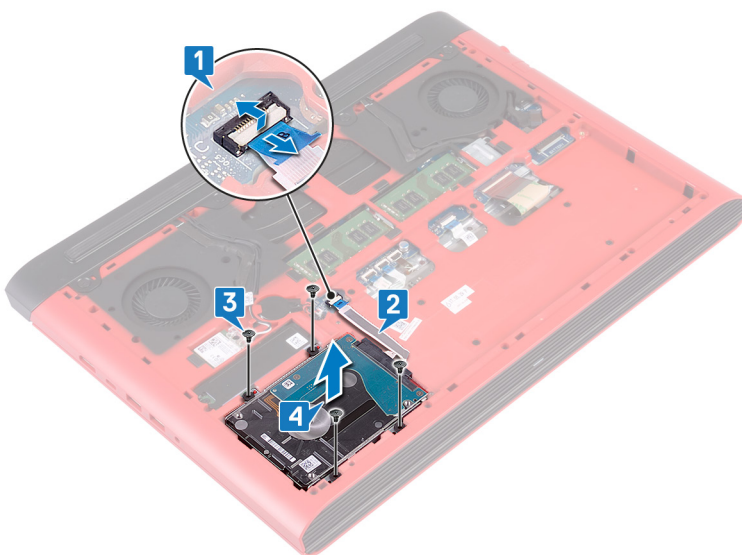

- 5 Frakobl mellemlægget fra harddiskmodulet.

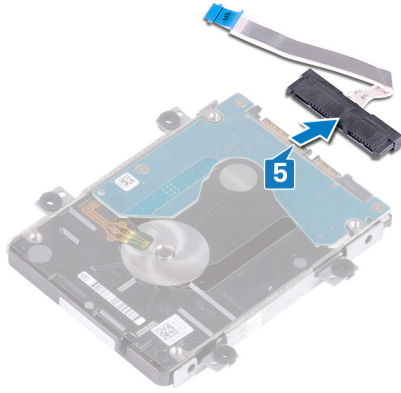

- 6 Fjern de fire skruer (M3x3), der fastgør harddiskbeslaget til harddisken.
- 7 Løft harddiskens beslag af harddisken.

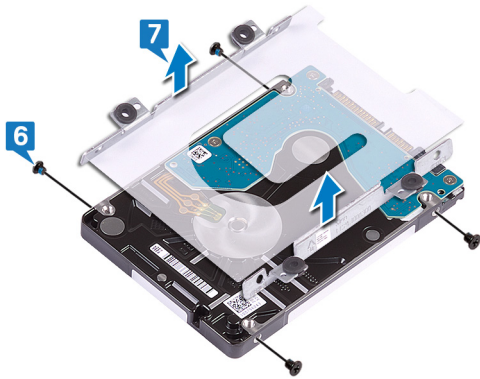

# Sådan genmonteres harddisken

**⚠ ADVARSEL:** Før du arbejder med computerens indvendige dele, skal du læse de sikkerhedsinstruktioner, der fulgte med computeren, og følge trinene i [Før du arbejder med computerens indvendige dele](#). Efter du har arbejdet på computerens indvendige dele, følg vejledningen i [Efter du har udført arbejde på computerens indvendige dele](#). For flere oplysninger om bedste praksis for sikkerhed, se hjemmesiden Regulatory Compliance på [www.dell.com/regulatory\\_compliance](http://www.dell.com/regulatory_compliance).

**⚠ FORSIGTIG:** Harddiske er skrøbelige. Vær forsigtig, når du håndterer harddisken.

Emner:

- Procedure
- Efterfølgende forudsætninger

## Procedure

- 1 Flugt skruenhullerne på harddiskbeslaget med skruenhullerne i harddisken.
- 2 Genmonter de fire skruer (M3x3), der fastgør harddiskbeslaget til harddisken.

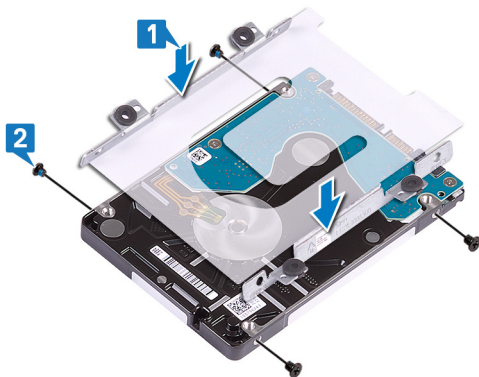

- 3 Tilslut mellemlægget til harddiskmodulet.

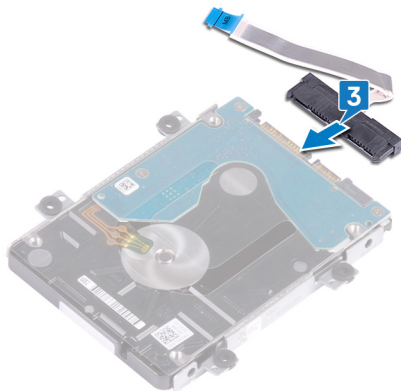

- 4 Ret skruenhullerne i harddiskmodulet ind med hullerne i computerbunden.
- 5 Genmonter de fire skruer (M2,5x3+3), der fastgør harddiskmodulet til computerens bund.
- 6 Juster harddiskkablet på plads på computerbunden.

- 7 Skub harddiskkablet ind i stikket på systemkortet, og luk låsen for at fastgøre harddiskkablet.

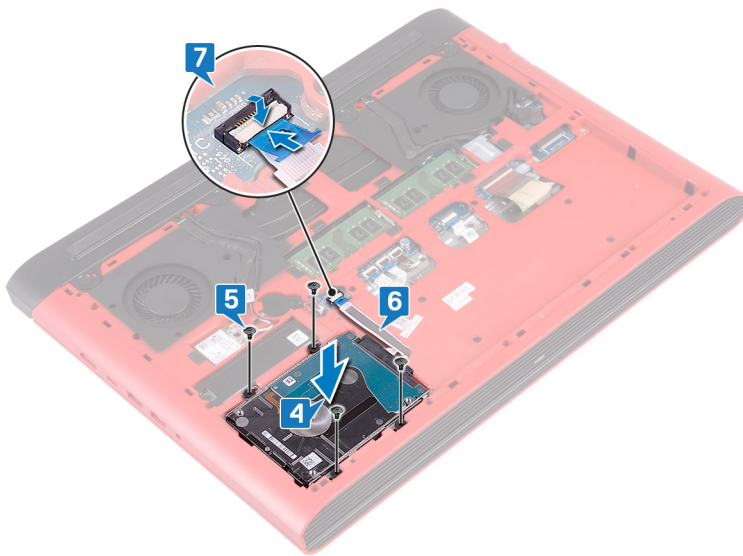

## Efterfølgende forudsætninger

- 1 Genmonter [batteriet](#).
- 2 Genmonter [bunddækslet](#).

# Sådan fjernes computerbunden

**⚠ ADVARSEL:** Før du arbejder med computerens indvendige dele, skal du læse de sikkerhedsinstruktioner, der fulgte med computeren, og følge trinene i [Før du arbejder med computerens indvendige dele](#). Efter du har arbejdet på computerens indvendige dele, følg vejledningen i [Efter du har udført arbejde på computerens indvendige dele](#). For flere oplysninger om bedste praksis for sikkerhed, se hjemmesiden Regulatory Compliance på [www.dell.com/regulatory\\_compliance](http://www.dell.com/regulatory_compliance).

Emner:

- [Forudsætninger](#)
- [Procedure](#)

## Forudsætninger

- 1 Fjern bunddækslet.
- 2 Fjern batteriet.
- 3 Fjern bagdækslet.
- 4 Fjern det trådløse kort.

## Procedure

- 1 Fjern kamerakablet fra systemkortet vha. trækfigene.
- 2 Fjern kamerakablet fra computerbunden.
- 3 Fjern antennekablerne fra kabelkanalerne i computerbunden.
- 4 Fjern skruen (M2x3), der fastgør skærmerkabelbeslaget til computerbunden.
- 5 Løft skærmerkabelbeslaget af computerbunden.
- 6 Frakobl skærmkablet fra systemkortet vha. trækfigene.
- 7 Fjern skærmkablet fra kabelkanalerne i computerbunden, og pil skærmkablet af computerbunden.

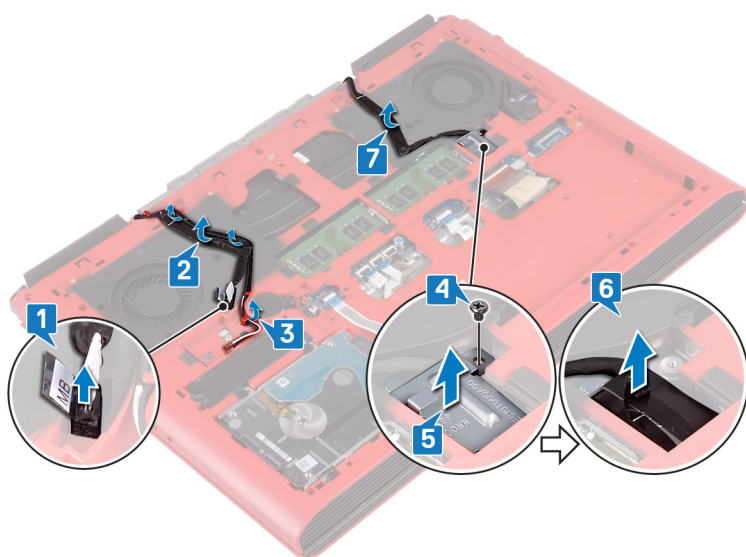

- 8 Åbn låsen og frakobl strømknapportkablet fra systemkortet.

- 9 Åbn låsen og frakobl kablet, til tastaturets baggrundsllys, fra systemkortet.
- 10 Åbn låsen, og fjern berøringspladens kabel fra systemkortet.
- 11 Pil tapen af, der fastgør tastaturkablet til systemkortet.
- 12 Åbn låsen og frakobl tastaturets kabel fra systemkortet.

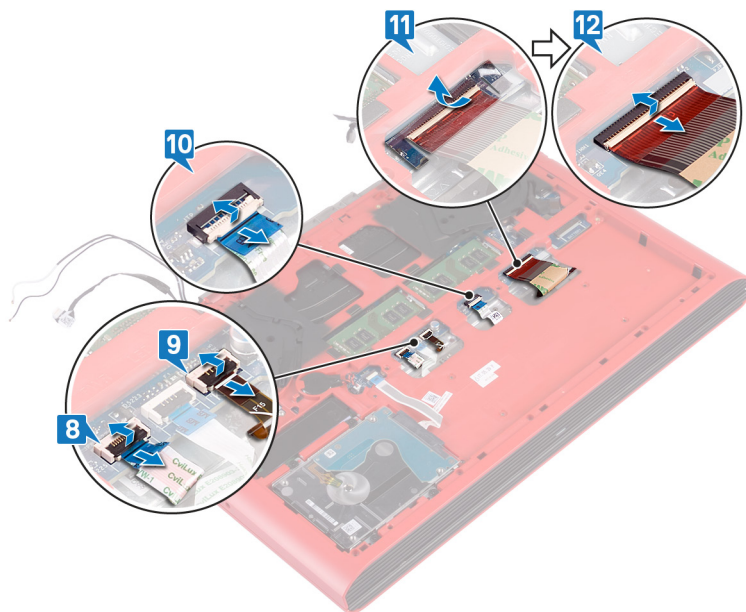

- 13 Fjern de 19 skruer (M2.5x6), der fastgør computerbunden til håndfladestøttemodulet.
- 14 Fjern de fire skruer (M2x3), der fastgør computerbunden til håndfladestøttemodulet.

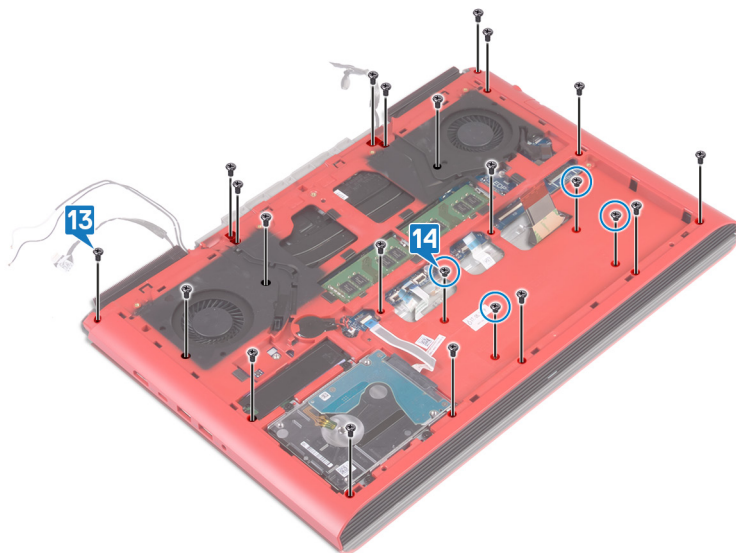

- 15 Vend computeren med oversiden opad, og åbn skærmen.
- 16 Brug en plastikpen til at frigøre tapperne på håndfladestøttemodulet fra åbningerne i computerbunden.
- 17 Løft håndfladestøttemodulet og skærmmodulet væk fra computerbunden.



18 Efter udførelse af alle trinnene oven for er der kun computerbundsmodul tilbage.



- 19 Fjern møntcellebatteriet.
- 20 Fjern statusindikatorkortet.
- 21 Fjern højttalerne.
- 22 Fjern systemkortet.
- 23 Fjern strømadapterporten.

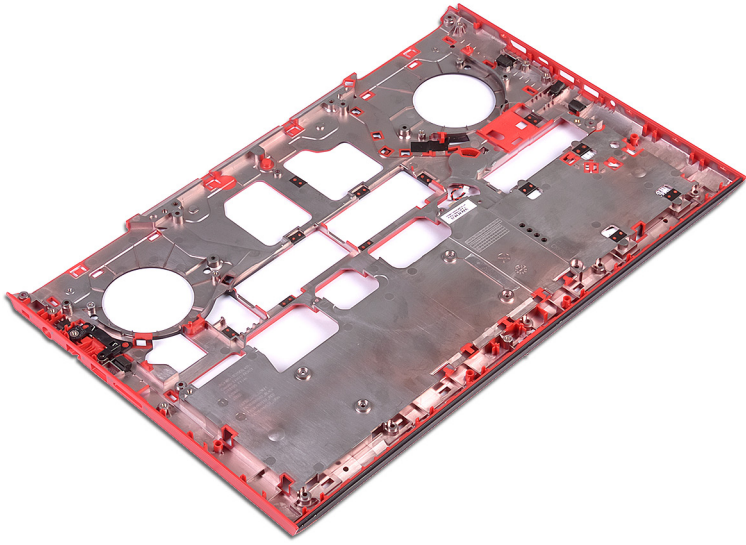

# Sådan genmonteres computerbunden

**⚠ ADVARSEL:** Før du arbejder med computerens indvendige dele, skal du læse de sikkerhedsinstruktioner, der fulgte med computeren, og følge trinene i [Før du arbejder med computerens indvendige dele](#). Efter du har arbejdet på computerens indvendige dele, følg vejledningen i [Efter du har udført arbejde på computerens indvendige dele](#). For flere oplysninger om bedste praksis for sikkerhed, se hjemmesiden Regulatory Compliance på [www.dell.com/regulatory\\_compliance](http://www.dell.com/regulatory_compliance).

Emner:

- [Procedure](#)
- [Efterfølgende forudsætninger](#)

## Procedure

- 1 Anbring computerbunden på en ren og flad overflade.
- 2 Genmonter [strømadapterporten](#).
- 3 Genmonter [systemkortet](#).
- 4 Genmonter [højtalerne](#).
- 5 Genmonter [statusindikatorkortet](#).
- 6 Genmonter [møntcellebatteriet](#)
- 7 Løft skærmen, og placer håndfladestøttemodulet på computerbunden.
- 8 Tryk ned på kanterne af håndfladestøttemodulet, og snap det på plads.



- 9 Luk skærmen, og vend computeren på hovedet.

- 10 Genmonter de 4 skruer (M2x3), der fastgør computerbunden til håndfladestøttemodulet.
- 11 Genmonter de 19 skruer (M2,5x6), der fastgør computerbunden til håndfladestøttemodulet.

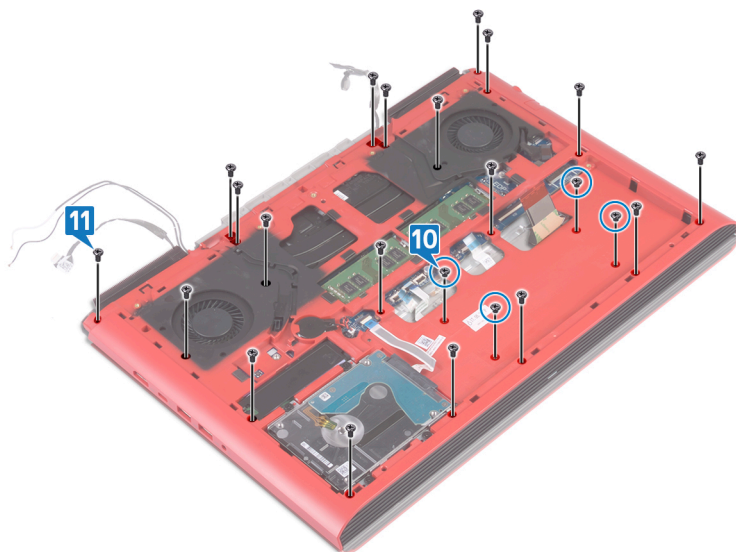

- 12 Skub tastaturkablet ind i stikket på systemkortet, og luk låsen for at fastgøre kablet.
- 13 Påsæt tapen, der fastgør tastaturkablet til systemkortet.
- 14 Skub pegefeltkablet ind i stikket på systemkortet, og luk låsen for at fastgøre kablet.
- 15 Skub tastaturbaggrundslyskablet ind i stikket på systemkortet, og luk låsen for at fastgøre kablet.
- 16 Skub tænd/sluk-knapkortets kabel ind i stikket på systemkortet, og luk låsen for at fastgøre kablet.

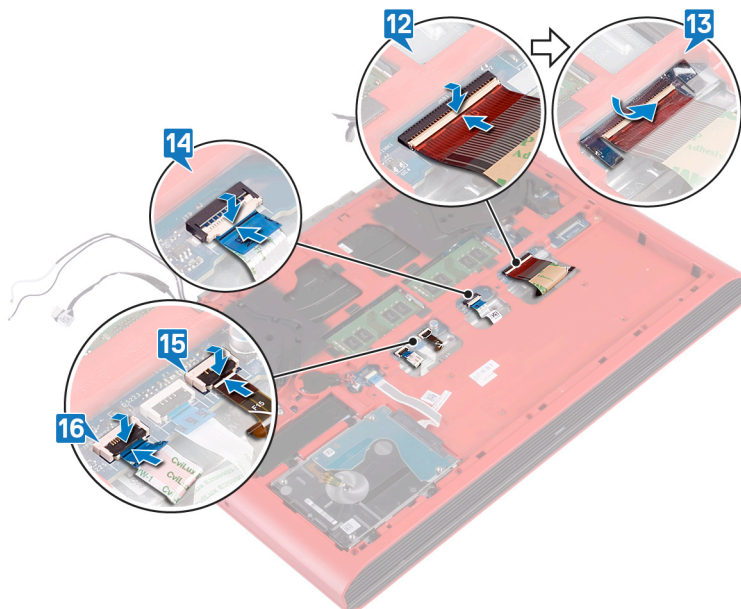

- 17 Sæt skærmerkablet på computerbunden, og før skærmerkablet gennem kabelkanalerne på computerbunden.
- 18 Tilslut skærmerkablet til systemkortet.
- 19 Ret skærmerkabelbøjlen ind, og placer den på computerbunden.
- 20 Genmonter skruen (M2x3), der fastgør skærmerkabelbøjlen til computerbunden.
- 21 Før antennekablet igennem computerbundens kabelkanaler.
- 22 Klæb kamerakablet på computerbunden.
- 23 Tilslut kamerakablet til systemkortet.

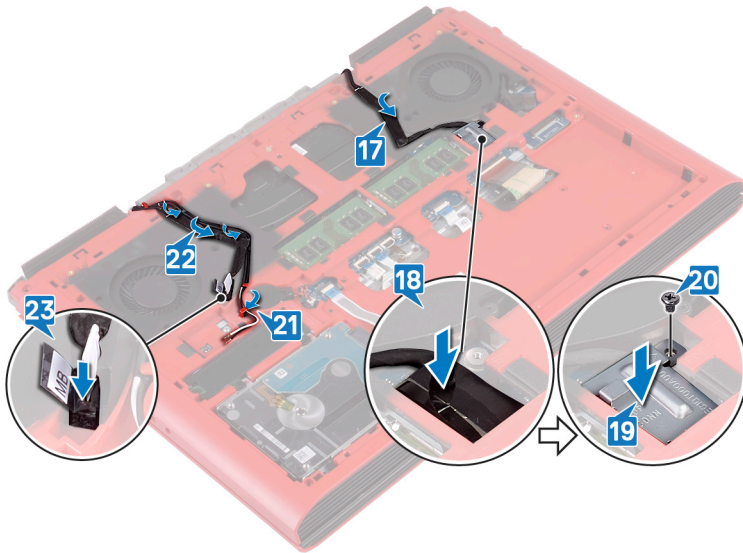

## Efterfølgende forudsætninger

- 1 Genmonter [det trådløse kort](#).
- 2 Genmonter [bagerste dæksel](#).
- 3 Genmonter [batteriet](#).
- 4 Genmonter [bunddækslet](#).

# Sådan fjernes statusindikatorkortet

**⚠ ADVARSEL:** Før du arbejder med computerens indvendige dele, skal du læse de sikkerhedsinstruktioner, der fulgte med computeren, og følge trinene i [Før du arbejder med computerens indvendige dele](#). Efter du har arbejdet på computerens indvendige dele, følg vejledningen i [Efter du har udført arbejde på computerens indvendige dele](#). For flere oplysninger om bedste praksis for sikkerhed, se hjemmesiden Regulatory Compliance på [www.dell.com/regulatory\\_compliance](http://www.dell.com/regulatory_compliance).

Emner:

- [Forudsætninger](#)
- [Procedure](#)

## Forudsætninger

- 1 Fjern bunddækslet.
- 2 Fjern batteriet.
- 3 Fjern bagdækslet.
- 4 Følg proceduren fra trin 1 til trin 18 i "[Fjernelse af computerbunden](#)".

## Procedure

**ⓘ BEMÆRK:** Statusindikatorkortet indeholder en LED-indikator for strøm og batteristatus/harddiskaktivitet.

- 1 Åbn låsen og frakobl statusindikatorkortets kabel fra statusindikatorkortet.
- 2 Fjern skruen (M2x3), der fastgør statusindikatorkortet til computerbunden.
- 3 Løft statusindikatorkortet ud af computerbunden.

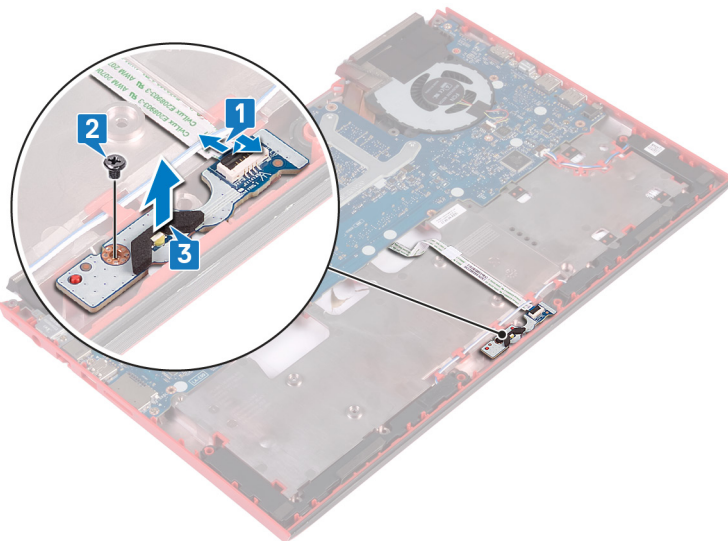

# Genmontering af statusindikatorkortet

**⚠ ADVARSEL:** Før du arbejder med computerens indvendige dele, skal du læse de sikkerhedsinstruktioner, der fulgte med computeren, og følge trinene i [Før du arbejder med computerens indvendige dele](#). Efter du har arbejdet på computerens indvendige dele, følg vejledningen i [Efter du har udført arbejde på computerens indvendige dele](#). For flere oplysninger om bedste praksis for sikkerhed, se hjemmesiden Regulatory Compliance på [www.dell.com/regulatory\\_compliance](http://www.dell.com/regulatory_compliance).

Emner:

- Procedure
- Efterfølgende forudsætninger

## Procedure

- 1 Ret skruehullerne i statusindikatorkortet ind med skruehullerne i computerbunden.
- 2 Genmonter skruen (M2x3), der fastgør statusindikatorkortet til computerbunden.
- 3 Skub kablet til statusindikatorkortet ind i stikket på statusindikatorkortet, og luk låsen for at fastgøre kablet.

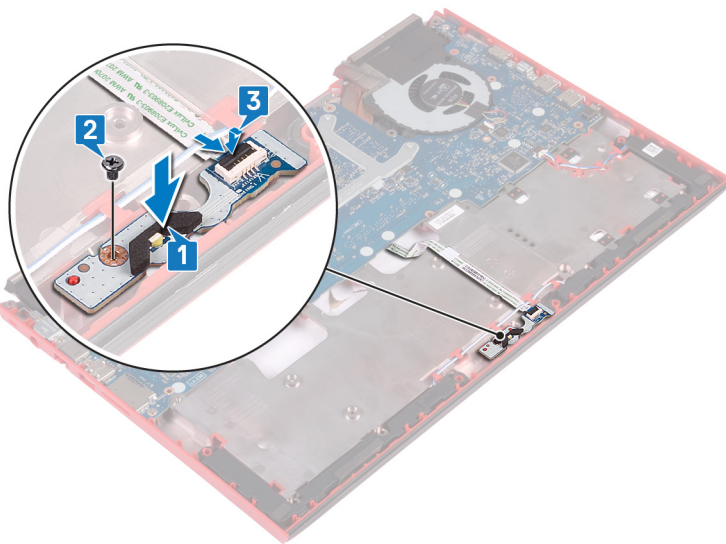

## Efterfølgende forudsætninger

- 1 Følg proceduren fra trin 7 til trin 23 i "[Genmontering af computerbunden](#)".
- 2 Genmonter [bagerste dæksel](#).
- 3 Genmonter [batteriet](#).
- 4 Genmonter [bunddækslet](#).

## Sådan fjernes højttalerne

**⚠ ADVARSEL:** Før du arbejder med computerens indvendige dele, skal du læse de sikkerhedsinstruktioner, der fulgte med computeren, og følge trinene i [Før du arbejder med computerens indvendige dele](#). Efter du har arbejdet på computerens indvendige dele, følg vejledningen i [Efter du har udført arbejde på computerens indvendige dele](#). For flere oplysninger om bedste praksis for sikkerhed, se hjemmesiden Regulatory Compliance på [www.dell.com/regulatory\\_compliance](http://www.dell.com/regulatory_compliance).

Emner:

- [Forudsætninger](#)
- [Procedure](#)

### Forudsætninger

- 1 Fjern [bunddækslet](#).
- 2 Fjern [batteriet](#).
- 3 Fjern [bagdækslet](#).
- 4 Følg proceduren fra trin 1 til trin 18 i "[Fjernelse af computerbunden](#)".

### Procedure

- 1 Frakobl højttalerkablet fra systemkortet.
- 2 Bemærk højttalerkablets føring, og fjern højttalerkablet fra kabelkanalerne på computerbunden.
- 3 Bemærk placeringen af gummiringene inden højttalerne løftes op.
- 4 Løft højre højttaler op fra computerbunden.
- 5 Bemærk højttalerkablets føring, og fjern højttalerkablet fra kabelkanalerne på computerbunden.
- 6 Løft venstre højttaler op fra computerbunden.

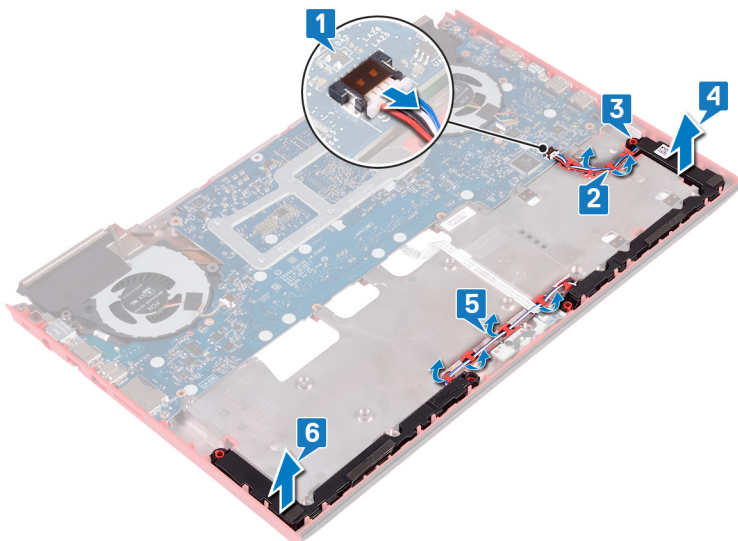

## Sådan genmonteres højttalerne

**⚠ ADVARSEL:** Før du arbejder med computerens indvendige dele, skal du læse de sikkerhedsinstruktioner, der fulgte med computeren, og følge trinene i [Før du arbejder med computerens indvendige dele](#). Efter du har arbejdet på computerens indvendige dele, følg vejledningen i [Efter du har udført arbejde på computerens indvendige dele](#). For flere oplysninger om bedste praksis for sikkerhed, se hjemmesiden Regulatory Compliance på [www.dell.com/regulatory\\_compliance](http://www.dell.com/regulatory_compliance).

Emner:

- Procedure
- Efterfølgende forudsætninger

### Procedure

**ⓘ BEMÆRK:** Gummityllerne kan blive skubbet ud, når højttaleren genmonteres. Sørg for, at gummityllerne er på deres plads, når højttaleren er blevet placeret på systemkortet.

- 1 Anbring vha. styremærkerne den venstre højttaler på computerbunden.
- 2 Før højttalerkablet igennem computerbundens kabelkanaler.
- 3 Anbring vha. styremærkerne den højre højttaler på computerbunden.
- 4 Før højttalerkablet igennem computerbundens kabelkanaler.
- 5 Tilslut højttalerkablet til systemkortet.

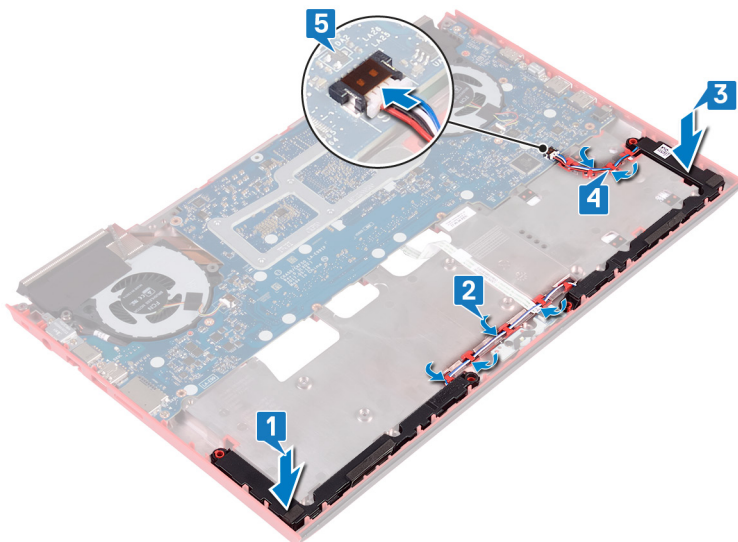

### Efterfølgende forudsætninger

- 1 Følg proceduren fra trin 7 til trin 23 i "[Genmontering af computerbunden](#)".
- 2 Genmonter [bagerste dæksel](#).
- 3 Genmonter [batteriet](#).
- 4 Genmonter [bunddækslet](#).

# Fjernelse af systemkortet

- ⚠ ADVARSEL:** Før du arbejder med computerens indvendige dele, skal du læse de sikkerhedsinstruktioner, der fulgte med computeren, og følge trinene i [Før du arbejder med computerens indvendige dele](#). Efter du har arbejdet på computerens indvendige dele, følg vejledningen i [Efter du har udført arbejde på computerens indvendige dele](#). For flere oplysninger om bedste praksis for sikkerhed, se hjemmesiden Regulatory Compliance på [www.dell.com/regulatory\\_compliance](http://www.dell.com/regulatory_compliance).
- ⓘ BEMÆRK:** Computerens servicekode er gemt i bundkortet. Du skal indtaste servicekoden i BIOS-installationsprogrammet, efter at du genmonterer systemkortet.
- ⓘ BEMÆRK:** Udskiftes systemkortet fjernes alle ændringer du har lavet i BIOS ved brug af BIOS-installationsprogrammet. Du skal foretage alle de relevante ændringer igen, efter du har udskiftet systemkortet.
- ⓘ BEMÆRK:** Bemærk stikkens placering, inden du frakobler kablerne fra systemkortet, så du kan tilslutte dem korrekt igen, når du har genmonteret systemkortet.

Emner:

- [Forudsætninger](#)
- [Procedure](#)

## Forudsætninger

- 1 Fjern [bunddækslet](#).
- 2 Fjern [batteriet](#).
- 3 Fjern [bagdækslet](#).
- 4 Følg proceduren fra trin 1 til trin 18 i "[Fjernelse af computerbunden](#)".

## Procedure

- 1 Vend computerbunden om.
- 2 Tag knapcellebatteriet ud af bundkortet.
- 3 Åbn låsen og frakobl harddiskkablet fra systemkortet.
- 4 Åbn låsen og frakobl statusindikator kortets kabel fra systemkortet.
- 5 Frakobl strømadapterportens kabel fra systemkortet.

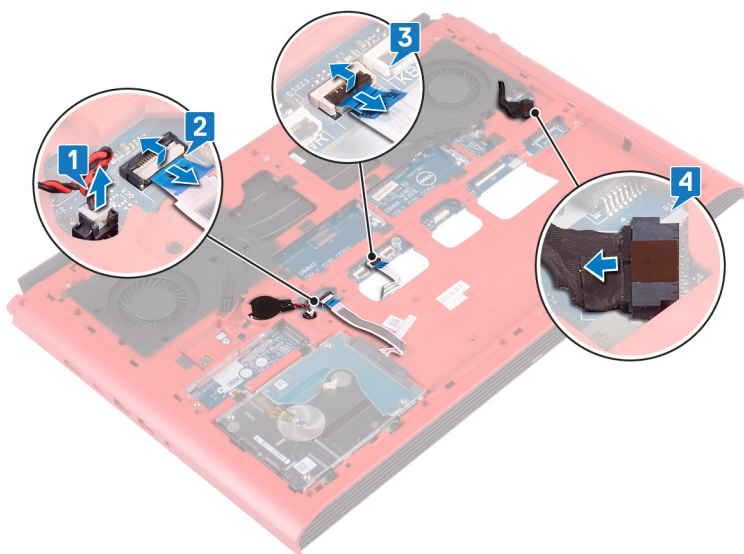

- 6 Vend computerbunden om.
- 7 Fjern de to skruer (M2.5x5), der fastgør strømadapterportens beslag til computerbunden.
- 8 Løft strømadapterportens beslag ud af computerbunden.
- 9 Fjern de to skruer (M2.5x5), der fastgør USB Type-C-portens beslag til systemkortet.
- 10 Løft USB Type-C-portens bøjle af systemkortet.
- 11 Fjern højtalercablet fra systemkortet.

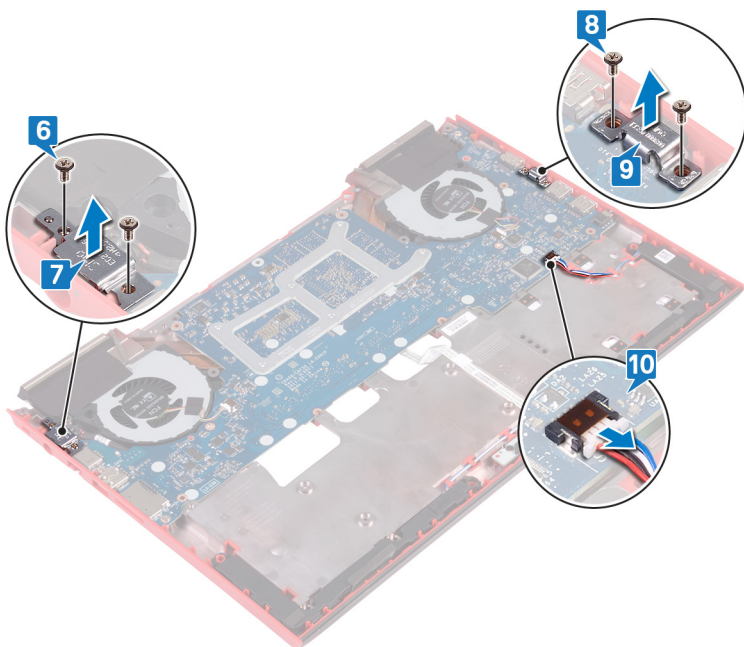

- 12 Fjern de fire skruer (M2x3), der fastgør blæserne til systemkortet.
- 13 Fjern de tre skruer (M2.5x5), der fastgør systemkortet til computerbunden.
- 14 Frigør forsigtigt portene på systemkortet fra computerbundens åbninger, og løft systemkortet væk.

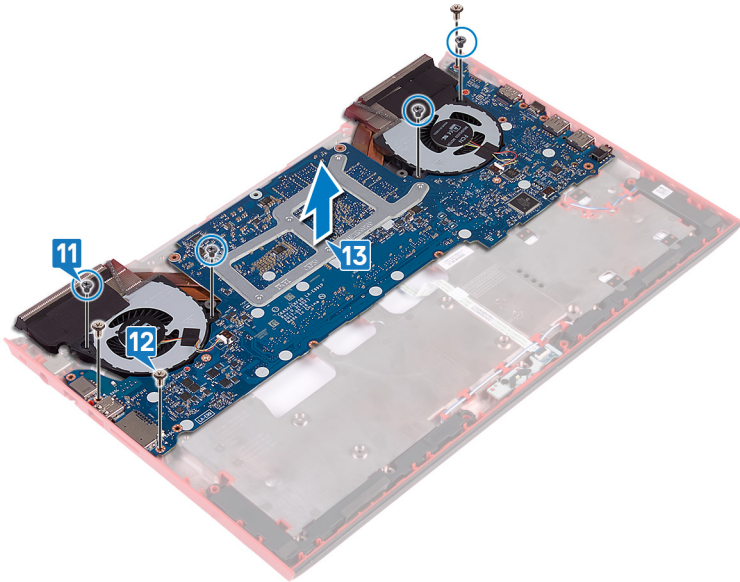

- 15 Vend systemkortet om.
- 16 Fjern kølelegemodulet.

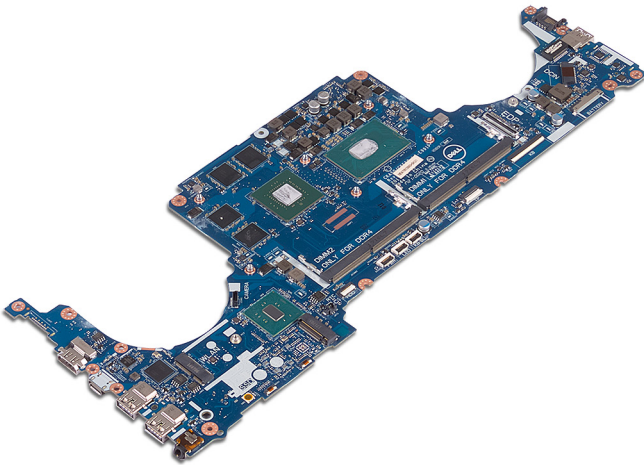

# Genmontering af systemkortet

**⚠ ADVARSEL:** Før du arbejder med computerens indvendige dele, skal du læse de sikkerhedsinstruktioner, der fulgte med computeren, og følge trinene i [Før du arbejder med computerens indvendige dele](#). Efter du har arbejdet på computerens indvendige dele, følg vejledningen i [Efter du har udført arbejde på computerens indvendige dele](#). For flere oplysninger om bedste praksis for sikkerhed, se hjemmesiden Regulatory Compliance på [www.dell.com/regulatory\\_compliance](http://www.dell.com/regulatory_compliance).

**ℹ BEMÆRK:** Computerens servicekode er gemt i bundkortet. Du skal indtaste servicekoden i BIOS-installationsprogrammet, efter at du genmonterer systemkortet.

**ℹ BEMÆRK:** Udskiftes systemkortet fjernes alle ændringer du har lavet i BIOS ved brug af BIOS-installationsprogrammet. Du skal foretage alle de relevante ændringer igen, efter du har udskiftet systemkortet.

Emner:

- Procedure
- Efterfølgende forudsætninger
- Indtastning af servicekoden i BIOS-installationsprogrammet.

## Procedure

- 1 Genmonter [kølelegememodulet](#).
- 2 Vend systemkortet om.
- 3 Skub portene på systemkortet ind i åbningerne i computerbunden, og ret skruehullerne i systemkortet ind med skruehullerne i computerbunden.
- 4 Genmonter de fire skruer (M2x3), der fastgør blæserne til systemkortet.
- 5 Genmonter de tre skruer (M2,5x5), der fastgør systemkortet til computerbunden.

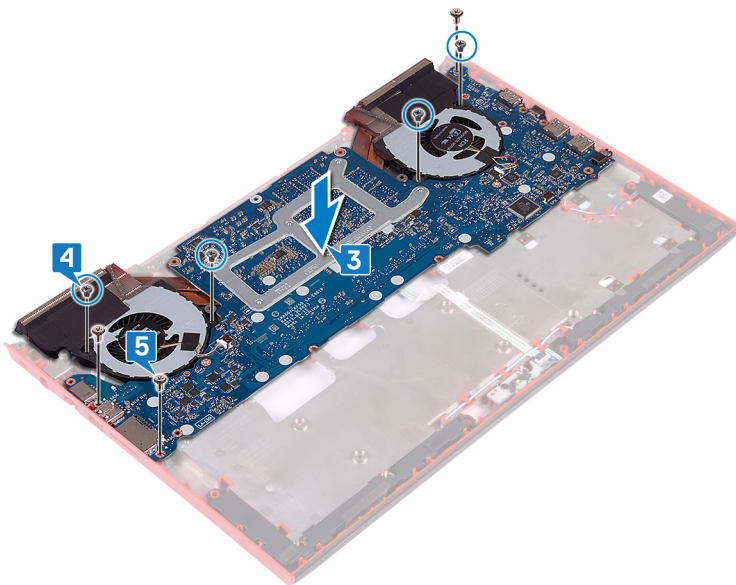

- 6 Tilslut højttalerkablet til systemkortet.
- 7 Juster og placer USB Type-C-portens bøjle på systemkortet.
- 8 Genmonter de to skruer (M2,5x5), der fastgør USB Type-C-portens bøjle til computerbunden.

- 9 Juster og placer strømadapterportens bøjle på computerbunden.
- 10 Genmonter de to skruer (M2,5x5), der fastgør strømadapterportens bøjle til computerbunden.

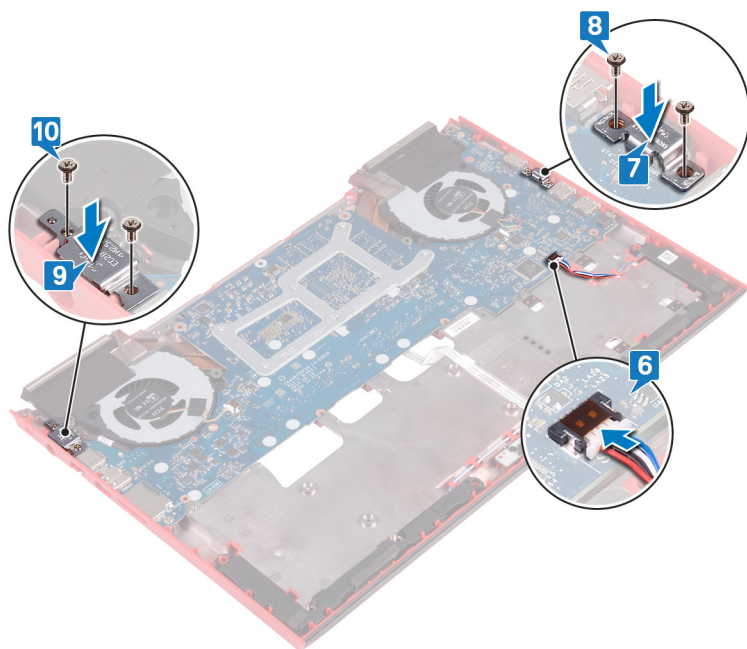

- 11 Vend computerbunden om.
- 12 Tilslut strømadapterportens kabel til systemkortet.
- 13 Skub indikatorlyskortets kabel ind i dets stik på systemkortet, og luk låsen for at fastgøre kablet.
- 14 Skub harddiskkablet ind i dets stik på systemkortet, og luk låsen for at fastgøre kablet.
- 15 Tilslut knapcellebatteriet til bundkortet.

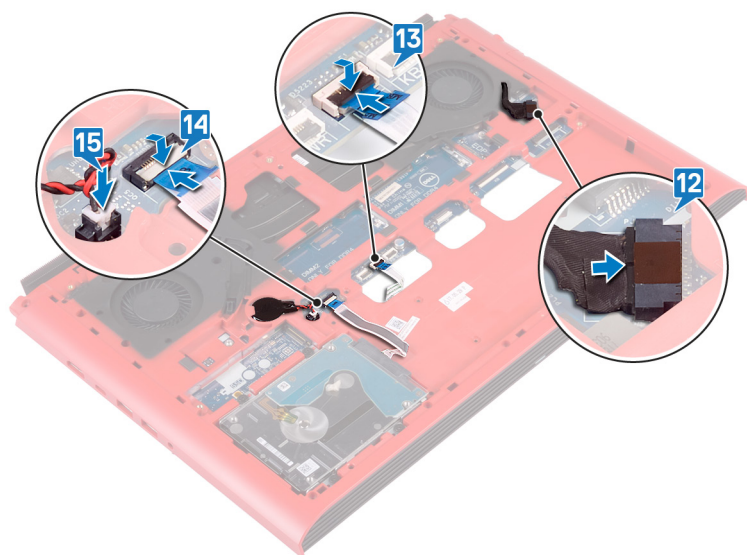

## Efterfølgende forudsætninger

- 1 Følg proceduren fra trin 7 til trin 23 i "Genmontering af computerbunden".
- 2 Genmonter [bagerste dæksel](#).
- 3 Genmonter [batteriet](#).
- 4 Genmonter [bunddækslet](#).

# Indtastning af servicekoden i BIOS-installationsprogrammet.

- 1 Tænd for, eller genstart computeren.
- 2 Tryk på F2 når DELL-logoet vises, for at åbne BIOS-installationsprogrammet.
- 3 Gå til **hovedfanen**, og indtast servicemærket i feltet **Service Tag Input (Indtast servicemærke)**.

 **BEMÆRK:** Servicekoden er den alfanumeriske identifikator, som du finder på bagsiden af computeren.

# Fjernelse strømadapterporten

**⚠ ADVARSEL:** Før du arbejder med computerens indvendige dele, skal du læse de sikkerhedsinstruktioner, der fulgte med computeren, og følge trinene i [Før du arbejder med computerens indvendige dele](#). Efter du har arbejdet på computerens indvendige dele, følg vejledningen i [Efter du har udført arbejde på computerens indvendige dele](#). For flere oplysninger om bedste praksis for sikkerhed, se hjemmesiden Regulatory Compliance på [www.dell.com/regulatory\\_compliance](http://www.dell.com/regulatory_compliance).

Emner:

- [Forudsætninger](#)
- [Procedure](#)

## Forudsætninger

- 1 Fjern [bunddækslet](#).
- 2 Fjern [batteriet](#).
- 3 Fjern [bagdækslet](#).
- 4 Fjern [solid-state-drevet](#).
- 5 Fjern [hukommelsesmodulerne](#).
- 6 Fjern [det trådløse kort](#).
- 7 Fjern [computerbunden](#).
- 8 Følg proceduren fra trin 1 til trin 14 i "[Fjernelse af systemkortet](#)".

## Procedure

Løft strømadapterporten og dens kabel op fra computerbunden.

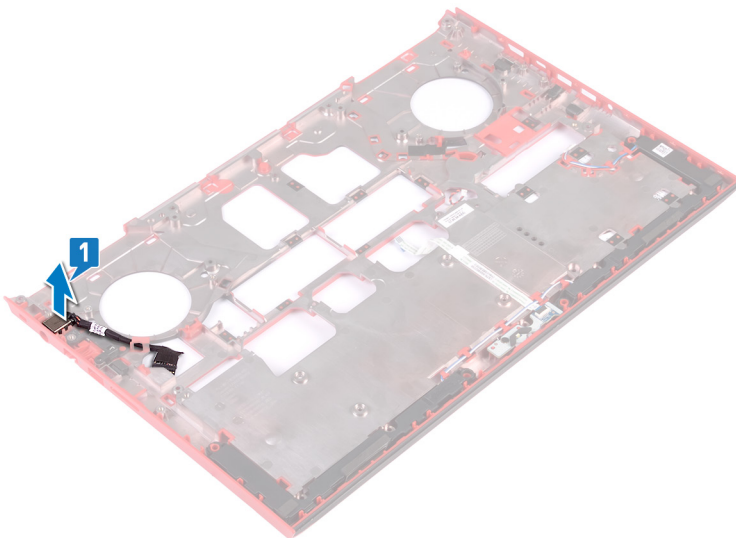

# Sådan genmonteres strømadapterporten

**⚠ ADVARSEL:** Før du arbejder med computerens indvendige dele, skal du læse de sikkerhedsinstruktioner, der fulgte med computeren, og følge trinene i [Før du arbejder med computerens indvendige dele](#). Efter du har arbejdet på computerens indvendige dele, følg vejledningen i [Efter du har udført arbejde på computerens indvendige dele](#). For flere oplysninger om bedste praksis for sikkerhed, se hjemmesiden Regulatory Compliance på [www.dell.com/regulatory\\_compliance](http://www.dell.com/regulatory_compliance).

Emner:

- Procedure
- Efterfølgende forudsætninger

## Procedure

Indsæt strømadapterporten i dens åbning i computerbunden.

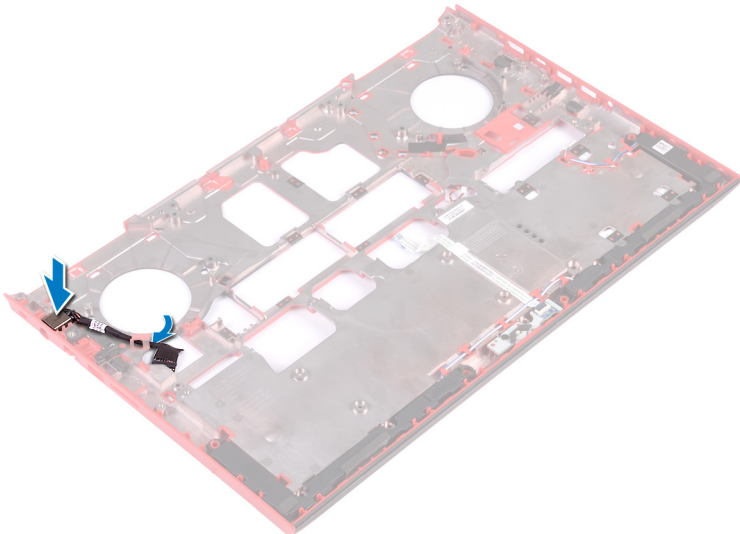

## Efterfølgende forudsætninger

- 1 Følg proceduren fra trin 4 til trin 16 i [Genmontering af systemkortet](#).
- 2 Genmonter [computerbunden](#).
- 3 Genmonter [det trådløse kort](#).
- 4 Genmonter [hukommelsesmodulerne](#).
- 5 Genmonter [solid-state-drevet](#).
- 6 Genmonter [bagerste dæksel](#).
- 7 Genmonter [batteriet](#).
- 8 Genmonter [bunddækslet](#).

# Sådan fjernes kølelegememodulet

- ⚠ **ADVARSEL:** Før du arbejder med computerens indvendige dele, skal du læse de sikkerhedsinstruktioner, der fulgte med computeren, og følge trinene i [Før du arbejder med computerens indvendige dele](#). Efter du har arbejdet på computerens indvendige dele, følg vejledningen i [Efter du har udført arbejde på computerens indvendige dele](#). For flere oplysninger om bedste praksis for sikkerhed, se hjemmesiden Regulatory Compliance på [www.dell.com/regulatory\\_compliance](http://www.dell.com/regulatory_compliance).
- ⚠ **ADVARSEL:** Varme-sinket kan blive varmt under normal drift. Tillad tilstrækkelig tid til at varme-sinket kan køle af, før du berører det.
- ⚠ **FORSIGTIG:** For maksimal køling af processoren, må du ikke berøre varmeoverførselsområderne på varme-sinket. Olie fra din hud kan reducere varmeoverførselsevnen fra de termiske puder.

Emner:

- [Forudsætninger](#)
- [Procedure](#)

## Forudsætninger

- 1 Fjern [bunddækslet](#).
- 2 Fjern [batteriet](#).
- 3 Fjern [bagdækslet](#).
- 4 Følg proceduren fra trin 1 til trin 18 i "[Fjernelse af computerbunden](#)".
- 5 Følg proceduren fra trin 1 til trin 14 i "[Fjernelse af systemkortet](#)".

## Procedure

ⓘ **BEMÆRK:** Udseendet af kølelegememodulet i din computer kan være forskelligt fra billedet vist i dette afsnit.

- 1 Frakobl det venstre blæserkabel fra systemkortet.
- 2 Frakobl det højre blæserkabel fra systemkortet.

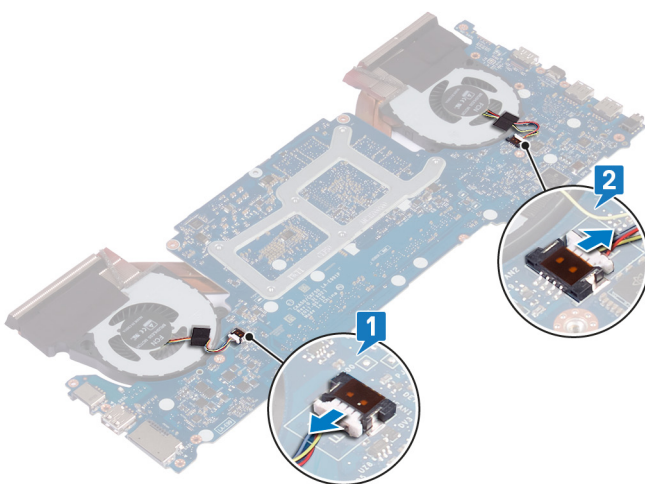

- 3 Vend systemkortet om.

- 4 Fjern de seks skruer (M2x3), der fastgør kølelegememodul til systemkortet, i rækkefølge (angivet på kølelegememodul).
- 5 Løft kølelegememodul op fra systemkortet.

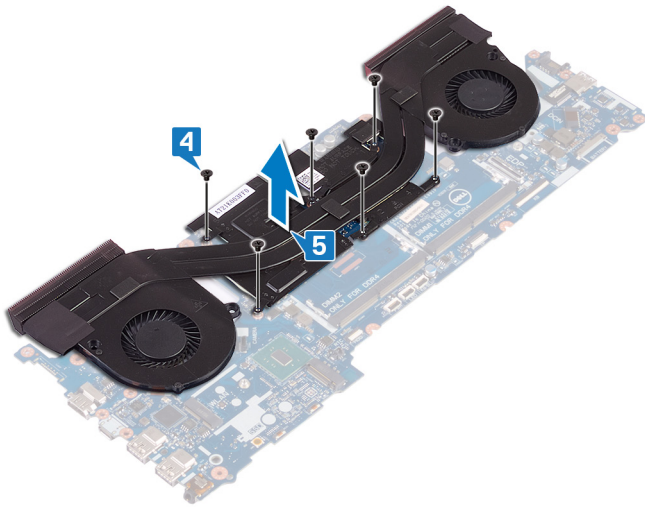

## Sådan genmonteres kølelegememodulet

**⚠ ADVARSEL:** Før du arbejder med computerens indvendige dele, skal du læse de sikkerhedsinstruktioner, der fulgte med computeren, og følge trinene i [Før du arbejder med computerens indvendige dele](#). Efter du har arbejdet på computerens indvendige dele, følg vejledningen i [Efter du har udført arbejde på computerens indvendige dele](#). For flere oplysninger om bedste praksis for sikkerhed, se hjemmesiden Regulatory Compliance på [www.dell.com/regulatory\\_compliance](http://www.dell.com/regulatory_compliance).

**⚠ FORSIGTIG:** Forkert placering af kølelegemet kan beskadige systemkortet og processoren.

**ⓘ BEMÆRK:** Hvis enten systemkortet eller blæseren udskiftes, skal du bruge det termiske underlag, der følger med sættet, for at sikre, at der opnås varmeledning.

Emner:

- [Procedure](#)
- [Efterfølgende forudsætninger](#)

### Procedure

- 1 Flugt skruehullerne i kølelegememodulet med skruehullerne i systemkortet.
- 2 Genmonter de seks skruer (M2x3), der fastgør kølelegemet til systemkortet, i rækkefølge (som angivet på kølelegemet).

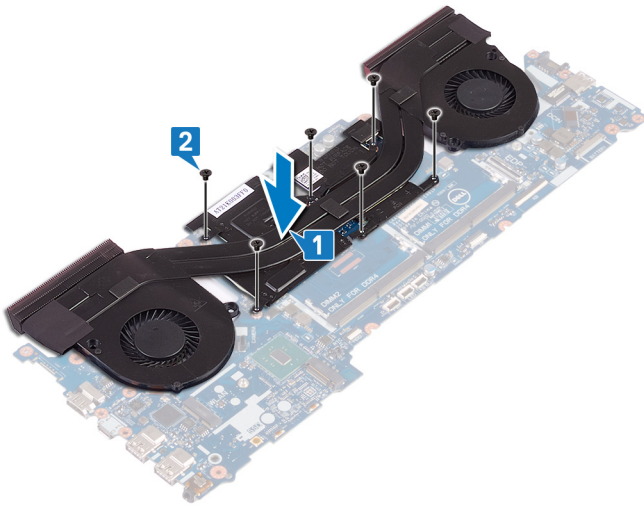

- 3 Vend systemkortet om.

### Efterfølgende forudsætninger

- 1 Følg proceduren fra trin 4 til trin 16 i "[Fjernelse af systemkortet](#)".
- 2 Følg proceduren fra trin 7 til trin 23 i "[Genmontering af computerbunden](#)".
- 3 Genmonter [bagerste dæksel](#).
- 4 Genmonter [batteriet](#).
- 5 Genmonter [bunddækslet](#).

# Sådan fjernes strømknappkortet

**⚠ ADVARSEL:** Før du arbejder med computerens indvendige dele, skal du læse de sikkerhedsinstruktioner, der fulgte med computeren, og følge trinene i [Før du arbejder med computerens indvendige dele](#). Efter du har arbejdet på computerens indvendige dele, følg vejledningen i [Efter du har udført arbejde på computerens indvendige dele](#). For flere oplysninger om bedste praksis for sikkerhed, se hjemmesiden Regulatory Compliance på [www.dell.com/regulatory\\_compliance](http://www.dell.com/regulatory_compliance).

Emner:

- [Forudsætninger](#)
- [Procedure](#)

## Forudsætninger

- 1 Fjern [bunddækslet](#).
- 2 Fjern [batteriet](#).
- 3 Fjern [bagdækslet](#).
- 4 Fjern [computerbunden](#).
- 5 Følg proceduren fra trin 1 til trin 17 i "[Fjernelse af computerbunden](#)".

## Procedure

- 1 Luk skærmen, og vend håndfladestøttemodulet om.
- 2 Fjern tapen, der holder fingeraftryklæserkortet og kortet til tænd/sluk-knappen fast på håndfladestøttemodulet.

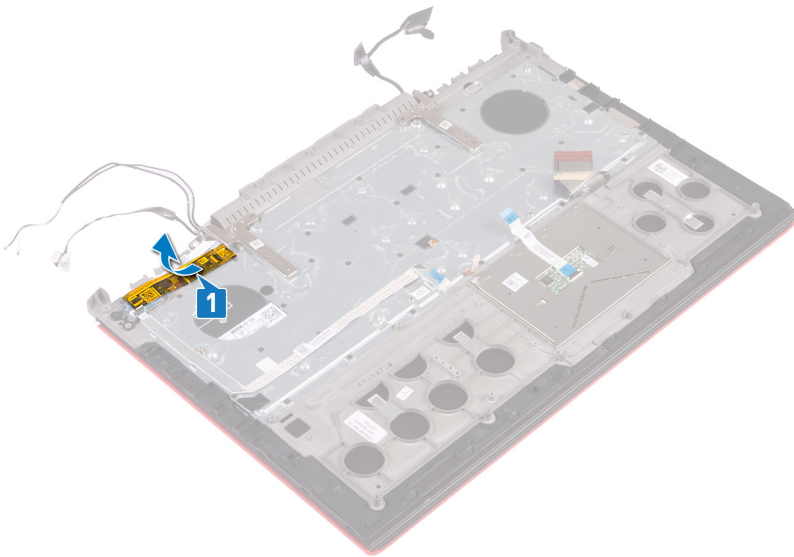

- 3 Åbn låsen, og frakobl fingeraftryklæserkortets kabel fra fingeraftryklæserkortet.
- 4 Pil strømknappkortets kabel af håndfladestøttemodulet.
- 5 Fjern de to skruer (M2x3), der fastgør strømknappkortet til håndfladestøttemodulet.
- 6 Løft kortet til tænd/sluk-knappen og kablet af håndfladestøttemodulet.

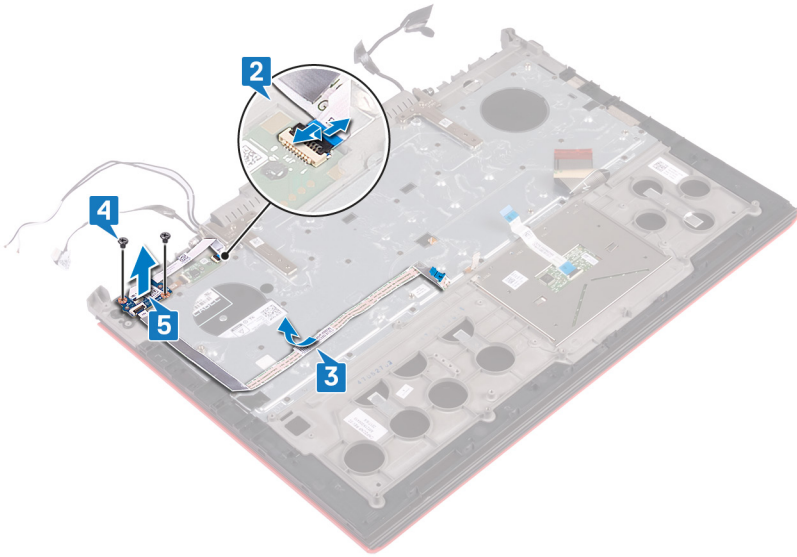

# Sådan genmonteres strømknappkortet

**⚠ ADVARSEL:** Før du arbejder med computerens indvendige dele, skal du læse de sikkerhedsinstruktioner, der fulgte med computeren, og følge trinene i [Før du arbejder med computerens indvendige dele](#). Efter du har arbejdet på computerens indvendige dele, følg vejledningen i [Efter du har udført arbejde på computerens indvendige dele](#). For flere oplysninger om bedste praksis for sikkerhed, se hjemmesiden Regulatory Compliance på [www.dell.com/regulatory\\_compliance](http://www.dell.com/regulatory_compliance).

Emner:

- Procedure
- Efterfølgende forudsætninger

## Procedure

- 1 Ret skruehullerne i strømknappkortet ind med skruehullerne i håndfladestøttemodulet.
- 2 Genmonter de to skruer (M2x3), der fastgør strømknappkortet til håndfladestøttemodulet.
- 3 Skub fingeraftrykslæserens kortkabel ind i stikket på fingeraftrykslæserens kort, og luk låsen for at fastgøre kablet.
- 4 Fastgør kablet til strømknappkortet på håndfladestøtten.

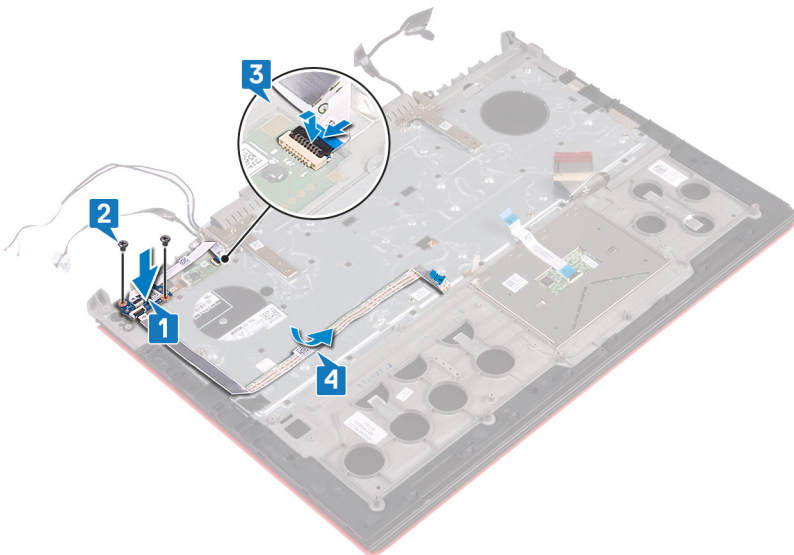

- 5 Påsæt tapen, der holder fingeraftrykslæserkortet og tænd/sluk-knappkortet fast på håndfladestøttemodulet.

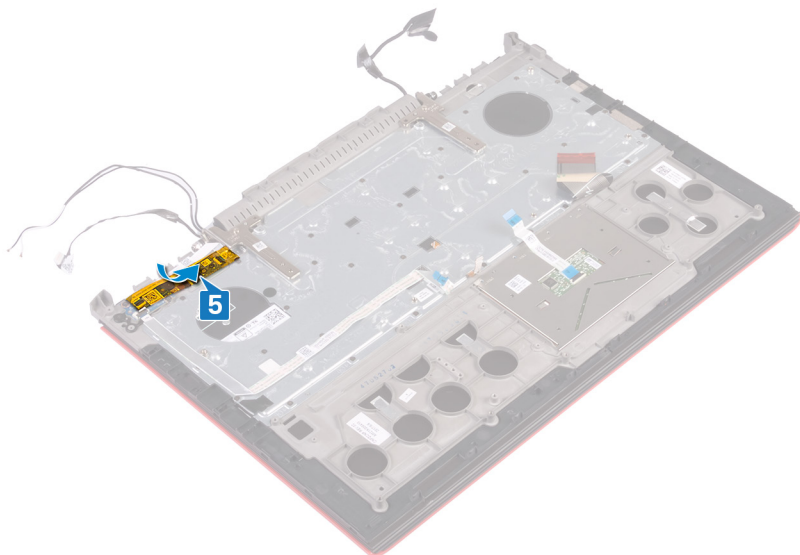

## Efterfølgende forudsætninger

- 1 Følg proceduren fra trin 8 til trin 23 i "Genmontering af computerbunden".
- 2 Genmonter [bagerste dæksel](#).
- 3 Genmonter [batteriet](#).
- 4 Genmonter [bunddækslet](#).

# Sådan fjernes fingeraftryklæserens kort

**⚠ ADVARSEL:** Før du arbejder med computerens indvendige dele, skal du læse de sikkerhedsinstruktioner, der fulgte med computeren, og følge trinene i [Før du arbejder med computerens indvendige dele](#). Efter du har arbejdet på computerens indvendige dele, følg vejledningen i [Efter du har udført arbejde på computerens indvendige dele](#). For flere oplysninger om bedste praksis for sikkerhed, se hjemmesiden Regulatory Compliance på [www.dell.com/regulatory\\_compliance](http://www.dell.com/regulatory_compliance).

Emner:

- [Forudsætninger](#)
- [Procedure](#)

## Forudsætninger

- 1 Fjern [bunddækslet](#).
- 2 Fjern [batteriet](#).
- 3 Fjern [bagdækslet](#).
- 4 Følg proceduren fra trin 1 til trin 17 i "[Fjernelse af computerbunden](#)".
- 5 Fjern [strømknapkortet](#).

## Procedure

- 1 Fjern de to skruer (M2x2), der fastgør fingeraftryklæserens kortbeslag til håndfladestøttemodulet.
- 2 Løft fingeraftryklæserens kortbeslag af håndfladestøttemodulet.
- 3 Løft fingeraftryklæserens kort af håndfladestøttemodulet.

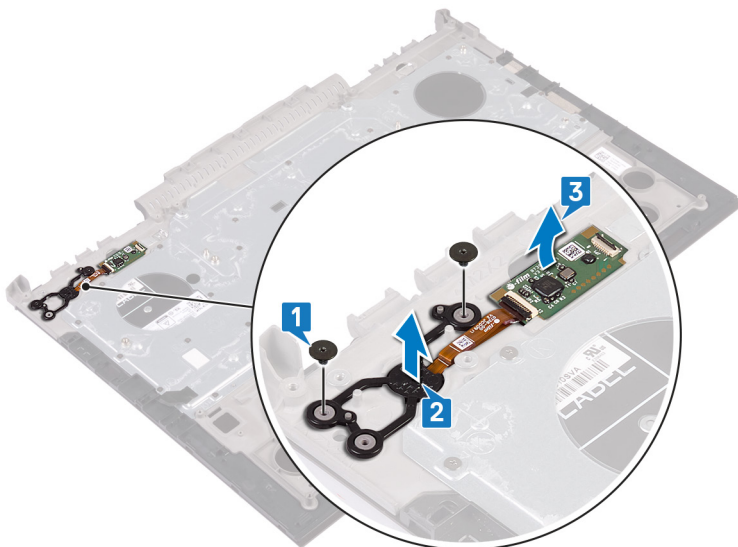

# Genplacering af fingeraftrykslæserens kort

**⚠ ADVARSEL:** Før du arbejder med computerens indvendige dele, skal du læse de sikkerhedsinstruktioner, der fulgte med computeren, og følge trinene i [Før du arbejder med computerens indvendige dele](#). Efter du har arbejdet på computerens indvendige dele, følg vejledningen i [Efter du har udført arbejde på computerens indvendige dele](#). For flere oplysninger om bedste praksis for sikkerhed, se hjemmesiden Regulatory Compliance på [www.dell.com/regulatory\\_compliance](http://www.dell.com/regulatory_compliance).

Emner:

- [Procedure](#)
- [Efterfølgende forudsætninger](#)

## Procedure

- 1 Ret fingeraftrykslæserkortet ind efter bøjlen til fingeraftrykslæserkortet på håndfladestøttemodulet.
- 2 Genmonter de to skruer (M2x2), der fastgør fingeraftrykslæserkortet til håndfladestøttemodulet.

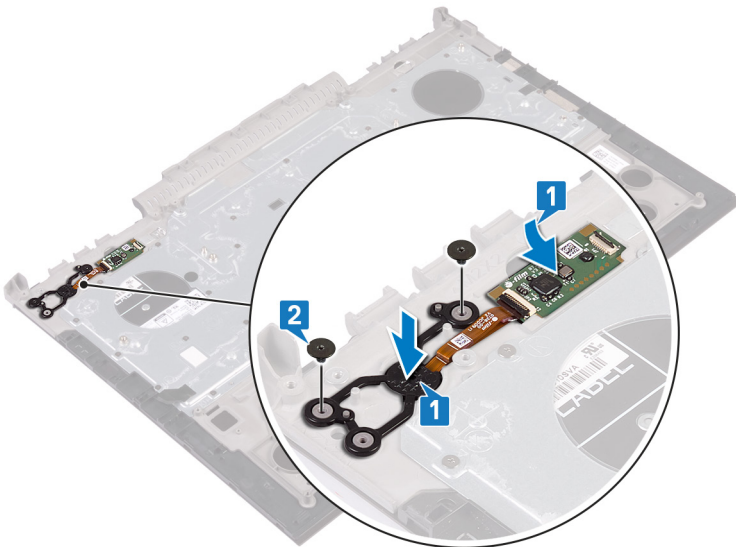

## Efterfølgende forudsætninger

- 1 Genmonter [strømknækortet](#).
- 2 Følg proceduren fra trin 7 til trin 23 i "[Genmontering af computerbunden](#)".
- 3 Genmonter [bagerste dæksel](#).
- 4 Genmonter [batteriet](#).
- 5 Genmonter [bunddækslet](#).

# Sådan fjernes berøringspladen

**⚠ ADVARSEL:** Før du arbejder med computerens indvendige dele, skal du læse de sikkerhedsinstruktioner, der fulgte med computeren, og følge trinene i [Før du arbejder med computerens indvendige dele](#). Efter du har arbejdet på computerens indvendige dele, følg vejledningen i [Efter du har udført arbejde på computerens indvendige dele](#). For flere oplysninger om bedste praksis for sikkerhed, se hjemmesiden Regulatory Compliance på [www.dell.com/regulatory\\_compliance](http://www.dell.com/regulatory_compliance).

Emner:

- [Forudsætninger](#)
- [Procedure](#)

## Forudsætninger

- 1 Fjern [bunddækslet](#).
- 2 Fjern [batteriet](#).
- 3 Fjern [bagdækslet](#).
- 4 Følg proceduren fra trin 1 til trin 17 i "[Fjernelse af computerbunden](#)".

## Procedure

- 1 Pil tastaturkablet af pegefeltet.
- 2 Fjern de fire skruer (M2x2), der fastgør pegefeltet til håndfladestøttemodulet.
- 3 Skub og løft pegefeltet skråt af håndledsstøttemodulet sammen med kablet.

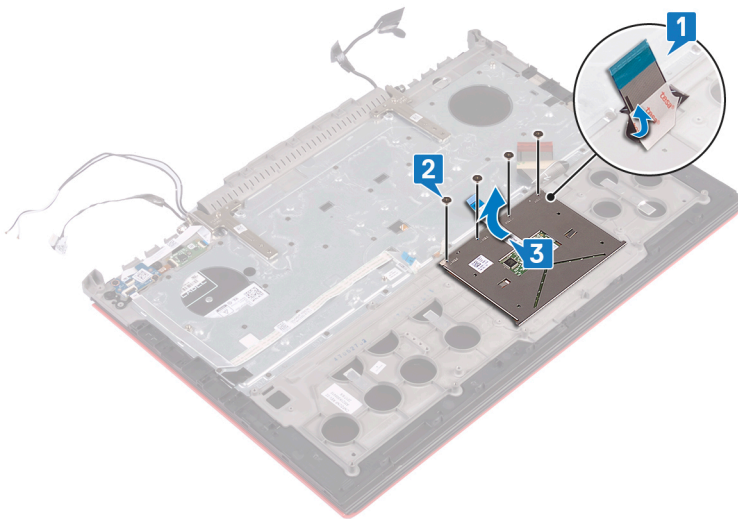

# Genmontering af berøringspladen

**⚠ ADVARSEL:** Før du arbejder med computerens indvendige dele, skal du læse de sikkerhedsinstruktioner, der fulgte med computeren, og følge trinene i [Før du arbejder med computerens indvendige dele](#). Efter du har arbejdet på computerens indvendige dele, følg vejledningen i [Efter du har udført arbejde på computerens indvendige dele](#). For flere oplysninger om bedste praksis for sikkerhed, se hjemmesiden Regulatory Compliance på [www.dell.com/regulatory\\_compliance](http://www.dell.com/regulatory_compliance).

Emner:

- [Procedure](#)
- [Efterfølgende forudsætninger](#)

## Procedure

1 Skub pegefeltet på plads i håndfladestøttemodulet.

**i BEMÆRK:** Sørg for, at pegefeltet er rettet ind efter styremærkerne på håndfladestøttemodulet, og at frirummet på begge sider af pegefeltet er lige stort.

2 Ret pegefeltets skruehuller ind efter skruehullerne i håndfladestøttemodulet.

3 Genmonter de fire skruer (M2x2), der fastgør pegefeltet til håndfladestøttemodulet.

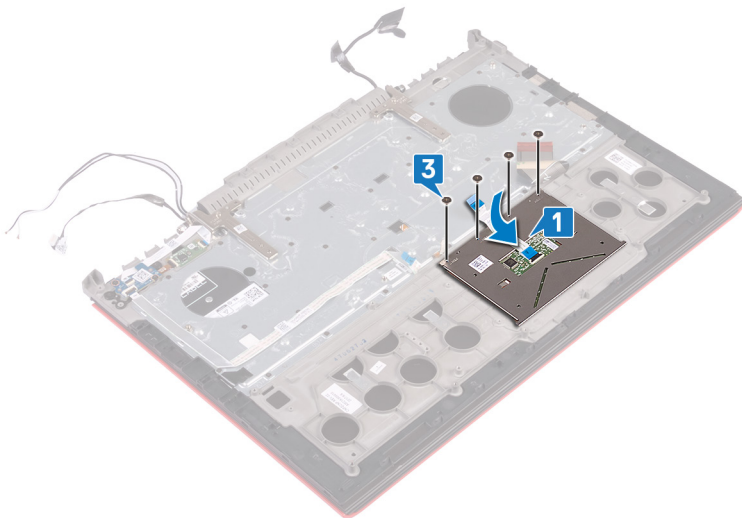

## Efterfølgende forudsætninger

- 1 Følg proceduren fra trin 7 til trin 23 i "[Genmontering af computerbunden](#)".
- 2 Genmonter [bagerste dæksel](#).
- 3 Genmonter [batteriet](#).
- 4 Genmonter [bunddækslet](#).

# Sådan fjernes skærmmodulet

**⚠ ADVARSEL:** Før du arbejder med computerens indvendige dele, skal du læse de sikkerhedsinstruktioner, der fulgte med computeren, og følge trinene i [Før du arbejder med computerens indvendige dele](#). Efter du har arbejdet på computerens indvendige dele, følg vejledningen i [Efter du har udført arbejde på computerens indvendige dele](#). For flere oplysninger om bedste praksis for sikkerhed, se hjemmesiden Regulatory Compliance på [www.dell.com/regulatory\\_compliance](http://www.dell.com/regulatory_compliance).

Emner:

- [Forudsætninger](#)
- [Procedure](#)

## Forudsætninger

- 1 Fjern [bunddækslet](#).
- 2 Fjern [batteriet](#).
- 3 Fjern [bagdækslet](#).
- 4 Fjern [trådløs-kortet](#).
- 5 Følg proceduren fra trin 1 til trin 17 i "[Fjernelse af computerbunden](#)".

## Procedure

- 1 Pil tapen, der fastgør skærmhængslerne til håndfladestøttemodulet, af.
- 2 Fjern de to skruer (M2,5x5), der fastgør skærmhængslerne til håndfladestøttemodulet.
- 3 Åbn skærmhængslerne til en vinkel på 90 grader.

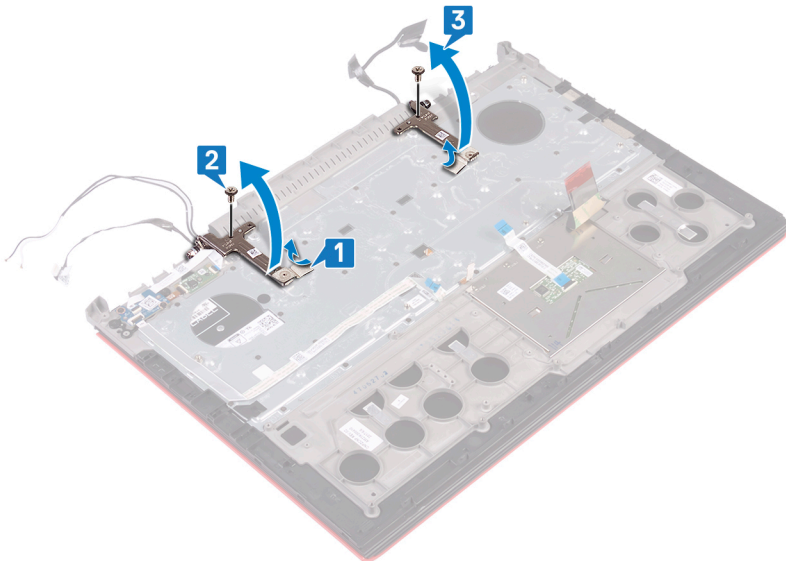

- 4 Løft håndledsstøtten af skærmmodulet.

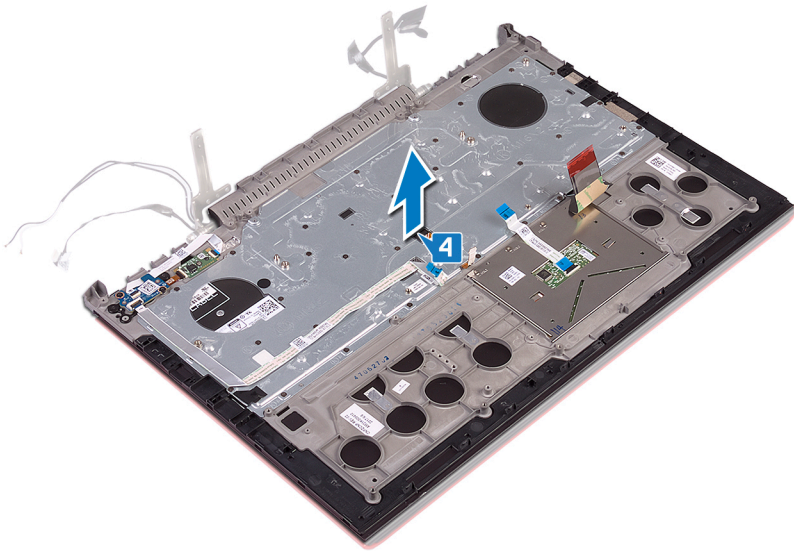

5 Efter udførelse af alle trinnene ovenfor, er der kun skærmmodulet tilbage.



# Sådan genmonteres skærmmodulet

**⚠ ADVARSEL:** Før du arbejder med computerens indvendige dele, skal du læse de sikkerhedsinstruktioner, der fulgte med computeren, og følge trinene i [Før du arbejder med computerens indvendige dele](#). Efter du har arbejdet på computerens indvendige dele, følg vejledningen i [Efter du har udført arbejde på computerens indvendige dele](#). For flere oplysninger om bedste praksis for sikkerhed, se hjemmesiden Regulatory Compliance på [www.dell.com/regulatory\\_compliance](http://www.dell.com/regulatory_compliance).

Emner:

- Procedure
- Efterfølgende forudsætninger

## Procedure

- 1 Anbring håndfladestøttemodulet på skærmmodulet.

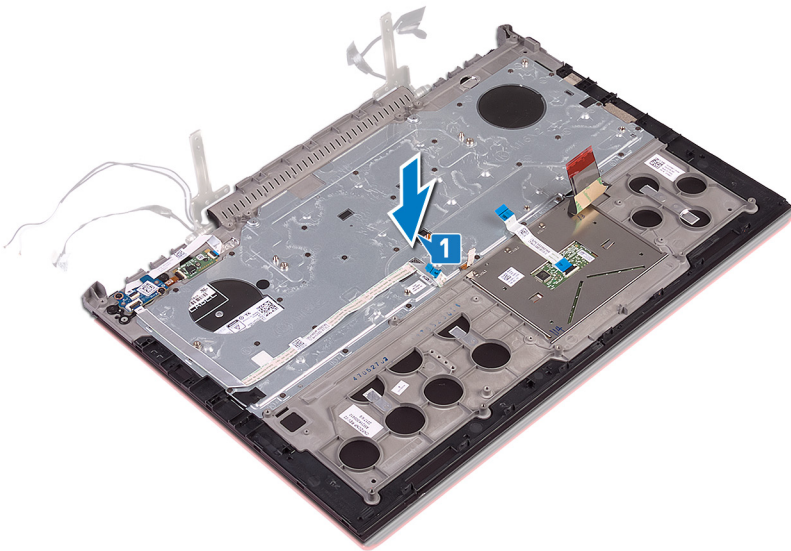

- 2 Luk skærmhængslerne vha. styrestolperne.
- 3 Genmonter de to skruer (M2,5x5), der fastgør skærmhængslerne til håndfladestøttemodulet.

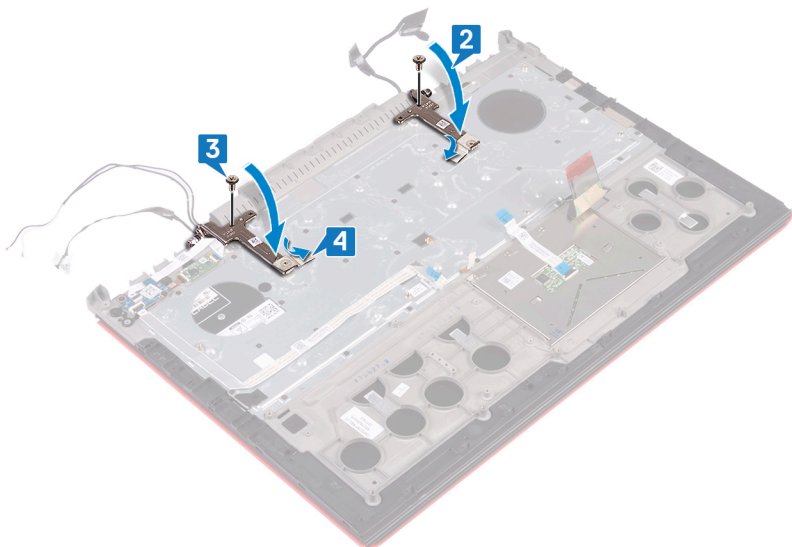

## Efterfølgende forudsætninger

- 1 Følg proceduren fra trin 7 til trin 23 i "Genmontering af computerbunden".
- 2 Genmonter [det trådløse kort](#).
- 3 Genmonter [bagerste dæksel](#).
- 4 Genmonter [batteriet](#).
- 5 Genmonter [bunddækslet](#).

# Fjernelse af tastaturet

**⚠ ADVARSEL:** Før du arbejder med computerens indvendige dele, skal du læse de sikkerhedsinstruktioner, der fulgte med computeren, og følge trinene i [Før du arbejder med computerens indvendige dele](#). Efter du har arbejdet på computerens indvendige dele, følg vejledningen i [Efter du har udført arbejde på computerens indvendige dele](#). For flere oplysninger om bedste praksis for sikkerhed, se hjemmesiden Regulatory Compliance på [www.dell.com/regulatory\\_compliance](http://www.dell.com/regulatory_compliance).

Emner:

- [Forudsætninger](#)
- [Procedure](#)

## Forudsætninger

- 1 Fjern [bunddækslet](#).
- 2 Fjern [batteriet](#).
- 3 Fjern [bagdækslet](#).
- 4 Fjern [det trådløse kort](#).
- 5 Følg proceduren fra trin 1 til trin 17 i "[Fjernelse af computerbunden](#)".
- 6 Fjern [skærmmodul](#)et.

## Procedure

- 1 Åbn låsen, og fjern strømadapterportens kabel fra håndfladestøttemodulet.
- 2 Fjern strømadapterportens kabel fra håndfladestøttemodulet.
- 3 Fjern tapen, der fastgør tastaturbeslaget til håndfladestøttemodulet.

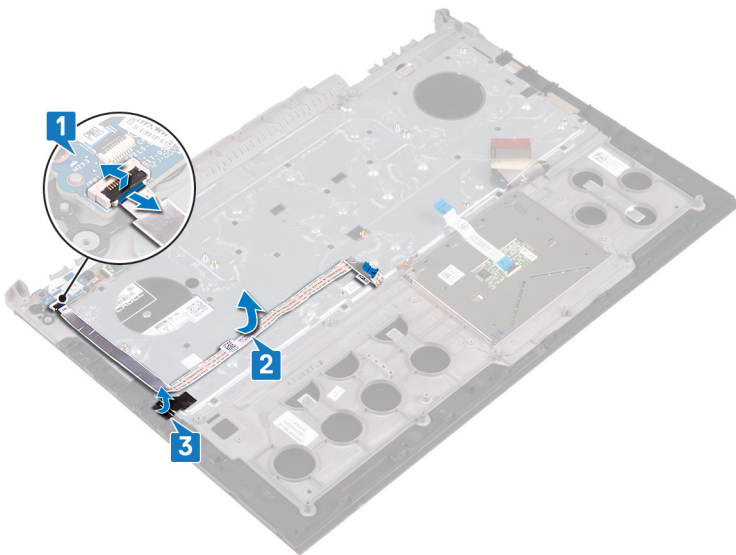

- 4 Fjern de 30 skruer (M1.6x2.2), der fastgør tastaturbeslaget til håndfladestøttemodulet.
- 5 Løft tastaturbeslaget af håndfladestøttemodulet.

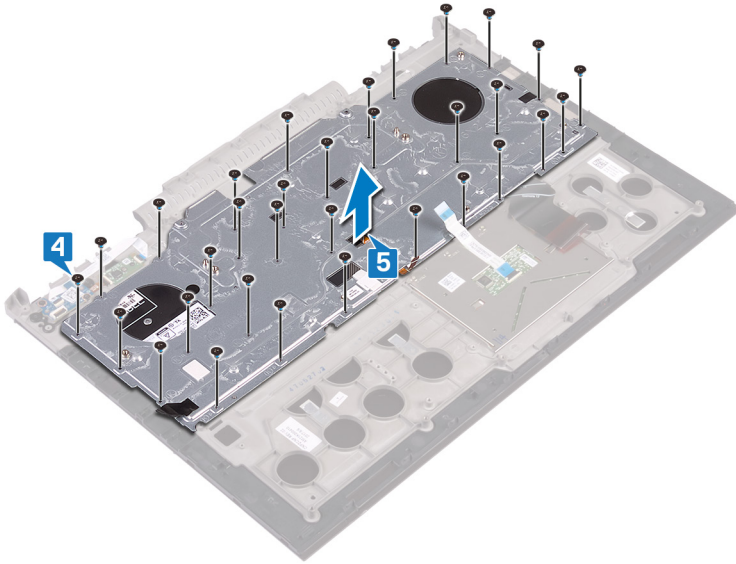

6 Løft tastaturet sammen med kablerne ud fra håndfladestøttemodulet.

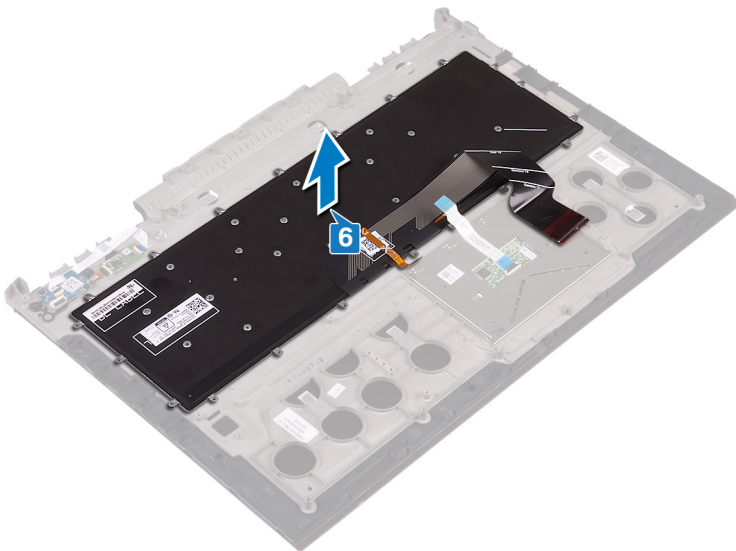

# Sådan genmonteres tastaturet

**⚠ ADVARSEL:** Før du arbejder med computerens indvendige dele, skal du læse de sikkerhedsinstruktioner, der fulgte med computeren, og følge trinene i [Før du arbejder med computerens indvendige dele](#). Efter du har arbejdet på computerens indvendige dele, følg vejledningen i [Efter du har udført arbejde på computerens indvendige dele](#). For flere oplysninger om bedste praksis for sikkerhed, se hjemmesiden Regulatory Compliance på [www.dell.com/regulatory\\_compliance](http://www.dell.com/regulatory_compliance).

Emner:

- Procedure
- Efterfølgende forudsætninger
- Foldning af tastaturkablerne

## Procedure

**ⓘ BEMÆRK:** Hvis du installerer et nyt tastatur, fold kablerne på samme måde de var foldet på det gamle tastatur. For mere information, se "[Foldning af tastaturkablerne](#)".

- 1 Placer tastaturet på håndfladestøttemodulet.

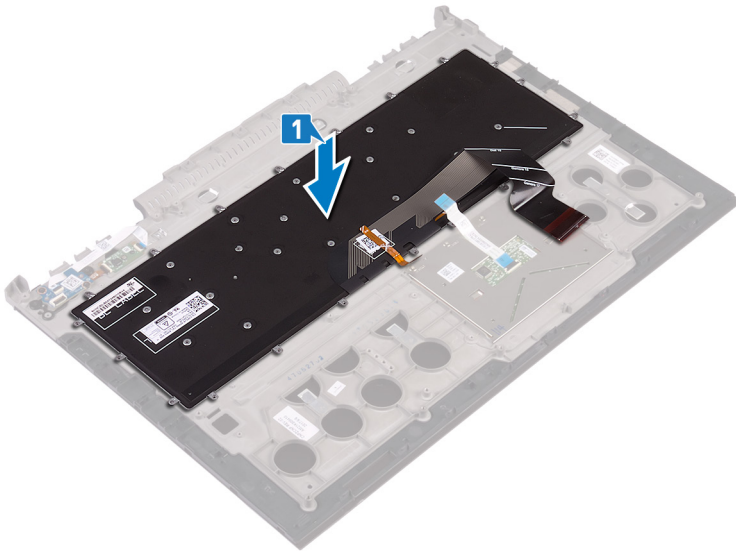

- 2 Ret tastaturbeslagets skruehuller ind efter håndfladestøttemodulets skruehuller.
- 3 Genmonter de 30 skruer (M1,6x2,2), der fastgør tastaturbøjlen til håndfladestøttemodulet.

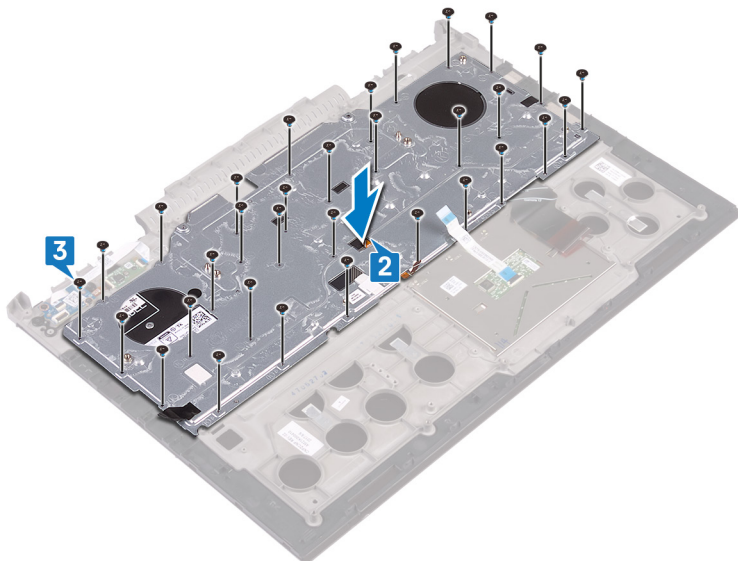

- 4 Påklæb tapen, der fastgør tastaturbøjlen til håndfladestøttemodulet.
- 5 Fastgør strømadapterportens kabel på håndfladestøtten.
- 6 Tilslut strømadapterportens kabel til håndfladestøttemodulet, og luk låsen for at fastgøre kablet.

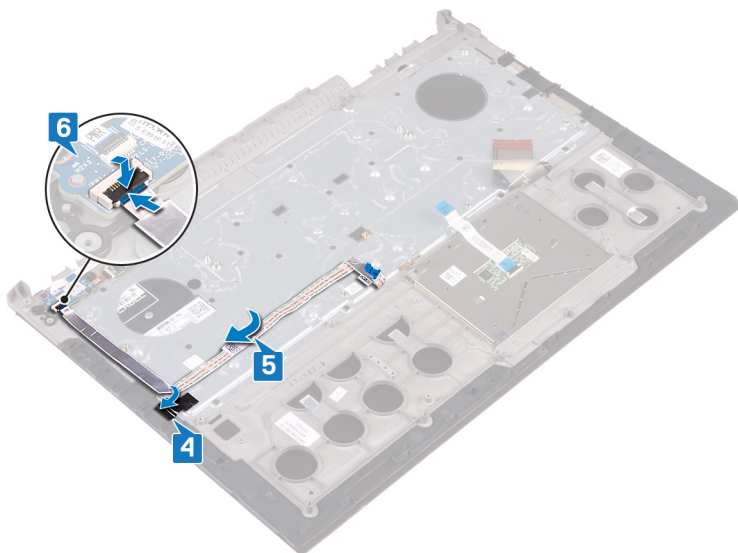

## Efterfølgende forudsætninger

- 1 Genmonter [skærmmodulet](#).
- 2 Følg proceduren fra trin 7 til trin 23 i "[Genmontering af computerbunden](#)".
- 3 Genmonter [det trådløse kort](#).
- 4 Genmonter [bagerste dæksel](#).
- 5 Genmonter [batteriet](#).
- 6 Genmonter [bunddækslet](#).

## Foldning af tastaturkablerne

**⚠ | FORSIGTIG:** Brug ikke for megen kraft ved foldning af kablerne.

Tastaturets kabler er ikke foldede, når du modtager et nyt tastatur. Følg disse instruktioner for at folde kablerne på det nye tastatur på samme måde som på det gamle tastatur.

① **BEMÆRK:** Kabler til tastaturbaggrundslys findes kun sammen med tastaturer med baggrundslys.

- 1 Bemærk positionen til at folde kablet på det nye tastatur.

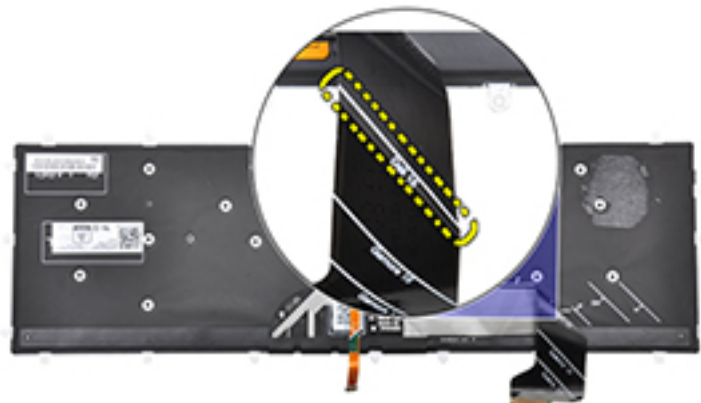

- 2 Fold forsigtigt tastaturkablet med enden rettet ind efter foldelinjen som vist. Når den er foldet korrekt, skal den højre kant af tastaturkablet være placeret ved siden af den linje, der er angivet på håndfladestøtten.

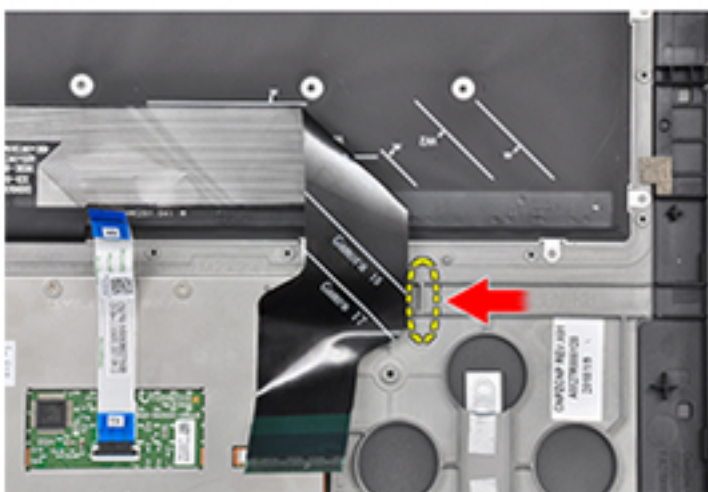

# Sådan fjernes håndfladestøtten

**⚠ ADVARSEL:** Før du arbejder med computerens indvendige dele, skal du læse de sikkerhedsinstruktioner, der fulgte med computeren, og følge trinene i [Før du arbejder med computerens indvendige dele](#). Efter du har arbejdet på computerens indvendige dele, følg vejledningen i [Efter du har udført arbejde på computerens indvendige dele](#). For flere oplysninger om bedste praksis for sikkerhed, se hjemmesiden Regulatory Compliance på [www.dell.com/regulatory\\_compliance](http://www.dell.com/regulatory_compliance).

Emner:

- [Forudsætninger](#)
- [Procedure](#)

## Forudsætninger

- 1 Fjern bunddækslet.
- 2 Fjern batteriet.
- 3 Fjern bagdækslet.
- 4 Fjern det trådløse kort.
- 5 Følg proceduren fra trin 1 til trin 17 i "[Fjernelse af computerbunden](#)".
- 6 Fjern skærmmodulet.
- 7 Fjern strømknækortet.
- 8 Fjern fingeraftrykslæserens kort.
- 9 Fjern berøringspladen.
- 10 Fjern tastaturet.

## Procedure

Efter at have udført trinnene beskrevet under i forudsætninger, står du tilbage med håndfladestøtten og tastaturmodulet.



# Sådan genmonteres håndfladestøtten

**⚠ ADVARSEL:** Før du arbejder med computerens indvendige dele, skal du læse de sikkerhedsinstruktioner, der fulgte med computeren, og følge trinene i [Før du arbejder med computerens indvendige dele](#). Efter du har arbejdet på computerens indvendige dele, følg vejledningen i [Efter du har udført arbejde på computerens indvendige dele](#). For flere oplysninger om bedste praksis for sikkerhed, se hjemmesiden Regulatory Compliance på [www.dell.com/regulatory\\_compliance](http://www.dell.com/regulatory_compliance).

Emner:

- [Procedure](#)
- [Efterfølgende forudsætninger](#)

## Procedure

Placer håndfladestøtten på en ren plan overflade.



## Efterfølgende forudsætninger

- 1 Genmonter [tastaturet](#).
- 2 Genmonter [berøringspladen](#).
- 3 Genmonter [fingeraftrykslæserens kort](#).
- 4 Genmonter [strømknapkortet](#).
- 5 Genmonter [skærmmodulet](#).
- 6 Følg proceduren fra trin 7 til trin 23 i "[Genmontering af computerbunden](#)".
- 7 Genmonter [det trådløse kort](#).
- 8 Genmonter [bagerste dæksel](#).
- 9 Genmonter [batteriet](#).
- 10 Genmonter [bunddækslet](#).

## Sådan fjernes skærmfacetten

**⚠ ADVARSEL:** Før du arbejder med computerens indvendige dele, skal du læse de sikkerhedsinstruktioner, der fulgte med computeren, og følge trinene i [Før du arbejder med computerens indvendige dele](#). Efter du har arbejdet på computerens indvendige dele, følg vejledningen i [Efter du har udført arbejde på computerens indvendige dele](#). For flere oplysninger om bedste praksis for sikkerhed, se hjemmesiden Regulatory Compliance på [www.dell.com/regulatory\\_compliance](http://www.dell.com/regulatory_compliance).

Emner:

- [Forudsætninger](#)
- [Procedure](#)

### Forudsætninger

- 1 Fjern [bunddækslet](#).
- 2 Fjern [batteriet](#).
- 3 Fjern [bagdækslet](#).
- 4 Fjern [det trådløse kort](#).
- 5 Følg proceduren fra trin 1 til trin 17 i "[Fjernelse af computerbunden](#)".
- 6 Fjern [skærmmodulet](#).

### Procedure

- 1 Lirk forsigtigt de inderste kanter på skærmrammen løs med fingerspidserne.
- 2 Lirk forsigtigt de yderste hjørner på skærmfacetten løs med en plastikpen.
- 3 Lirk forsigtigt skærmrammen af skærmmodulet.
- 4 Løft skærmfacetten af skærmmodulet.

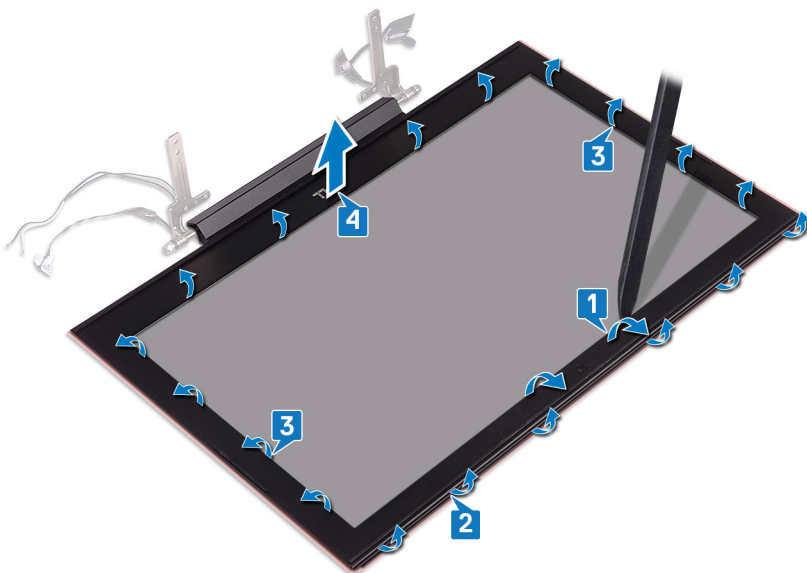



## Sådan genmonteres skærmfacetten

**⚠ ADVARSEL:** Før du arbejder med computerens indvendige dele, skal du læse de sikkerhedsinstruktioner, der fulgte med computeren, og følge trinene i [Før du arbejder med computerens indvendige dele](#). Efter du har arbejdet på computerens indvendige dele, følg vejledningen i [Efter du har udført arbejde på computerens indvendige dele](#). For flere oplysninger om bedste praksis for sikkerhed, se hjemmesiden Regulatory Compliance på [www.dell.com/regulatory\\_compliance](http://www.dell.com/regulatory_compliance).

Emner:

- Procedure
- Efterfølgende forudsætninger

### Procedure

Ret skærmfacetten ind med skærmens bagdæksel, og klik forsigtigt skærmfacetten på plads.

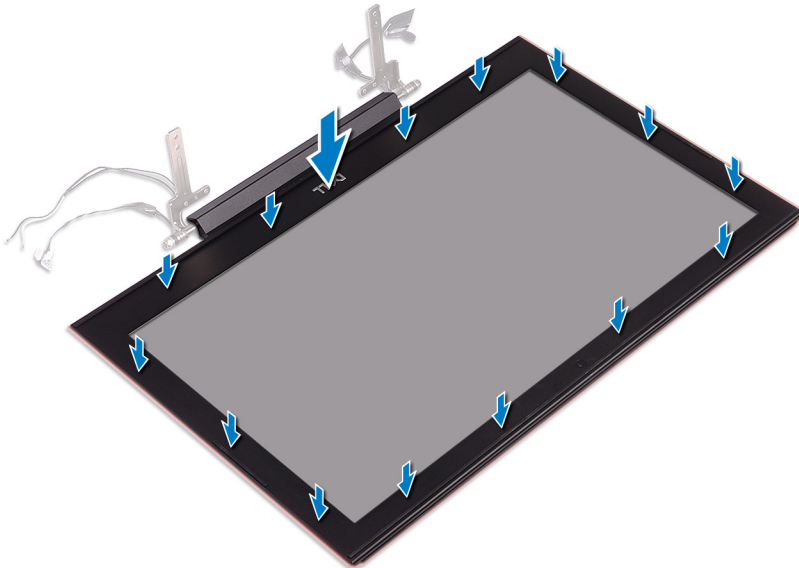

### Efterfølgende forudsætninger

- 1 Genmonter [skærmmodulet](#).
- 2 Følg proceduren fra trin 7 til trin 23 i "Genmontering af computerbunden".
- 3 Genmonter [det trådløse kort](#).
- 4 Genmonter [bagerste dæksel](#).
- 5 Genmonter [batteriet](#).
- 6 Genmonter [bunddækslet](#).

# Sådan fjernes skærmhængslerne

**⚠ ADVARSEL:** Før du arbejder med computerens indvendige dele, skal du læse de sikkerhedsinstruktioner, der fulgte med computeren, og følge trinene i [Før du arbejder med computerens indvendige dele](#). Efter du har arbejdet på computerens indvendige dele, følg vejledningen i [Efter du har udført arbejde på computerens indvendige dele](#). For flere oplysninger om bedste praksis for sikkerhed, se hjemmesiden Regulatory Compliance på [www.dell.com/regulatory\\_compliance](http://www.dell.com/regulatory_compliance).

Emner:

- [Forudsætninger](#)
- [Procedure](#)

## Forudsætninger

- 1 Fjern [bunddækslet](#).
- 2 Fjern [batteriet](#).
- 3 Fjern [bagdækslet](#).
- 4 Fjern [det trådløse kort](#).
- 5 Følg proceduren fra trin 1 til trin 17 i "[Fjernelse af computerbunden](#)".
- 6 Fjern [skærmmodulet](#).
- 7 Fjern [skærmfacetten](#).

## Procedure

- 1 Fjern tapen, der fastgør skærmhængslet til skærmens bagdæksel.

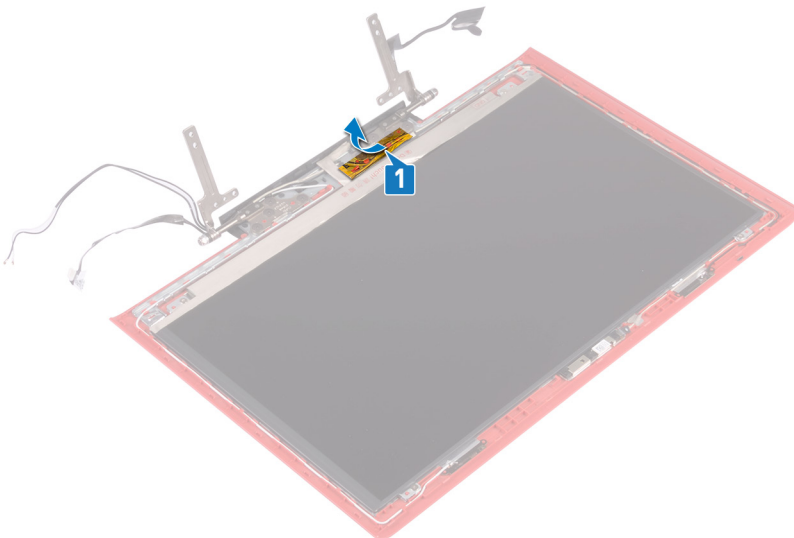

- 2 Fjern de otte skruer (M2,5x2,5), der fastgør skærmhængslerne til skærmens bagdæksel.
- 3 Løft skærmhængslerne af skærmens bagdæksel.

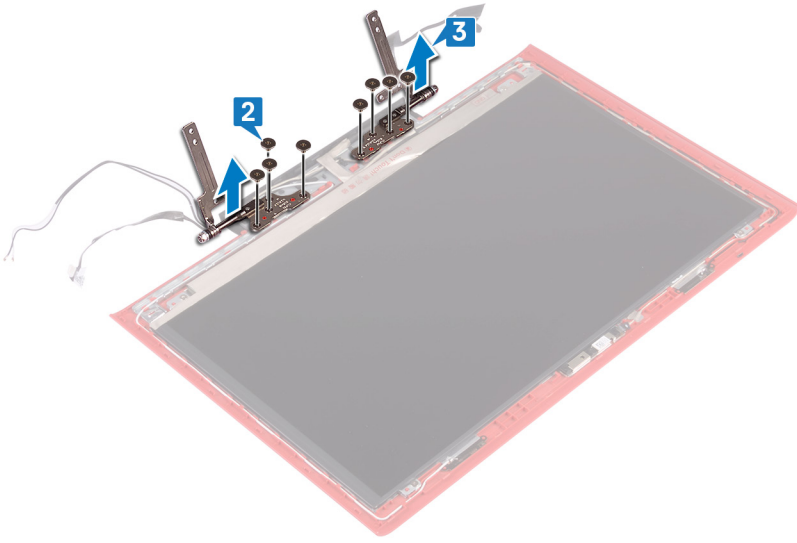

# Sådan genmonteres skærmhængslerne

**⚠ ADVARSEL:** Før du arbejder med computerens indvendige dele, skal du læse de sikkerhedsinstruktioner, der fulgte med computeren, og følge trinene i [Før du arbejder med computerens indvendige dele](#). Efter du har arbejdet på computerens indvendige dele, følg vejledningen i [Efter du har udført arbejde på computerens indvendige dele](#). For flere oplysninger om bedste praksis for sikkerhed, se hjemmesiden Regulatory Compliance på [www.dell.com/regulatory\\_compliance](http://www.dell.com/regulatory_compliance).

Emner:

- Procedure
- Efterfølgende forudsætninger

## Procedure

- 1 Flugt skærmhængslernes skruehuller med skruehullerne i skærmens bagdæksel.
- 2 Genmonter de otte skruer (M2,5x2,5), der fastgør skærmhængslerne til skærmens bagdæksel.

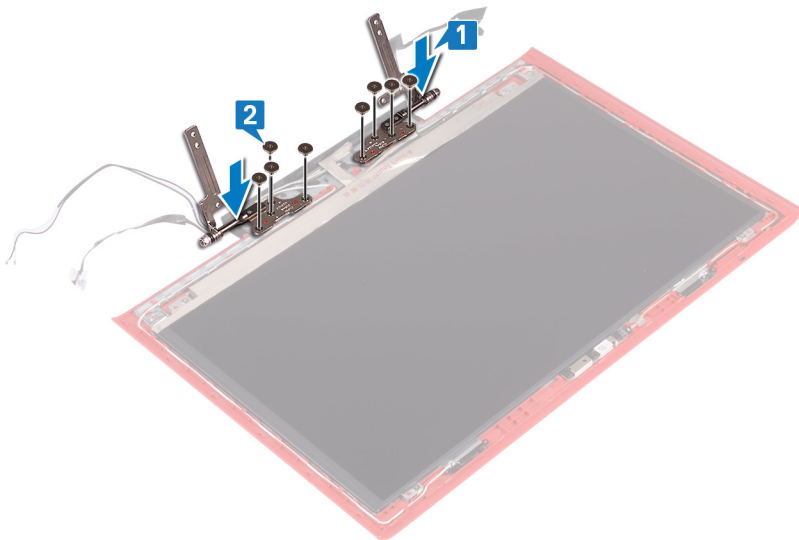

- 3 Påsæt tapen, der fastgør skærmhængslet til skærmens bagdæksel.

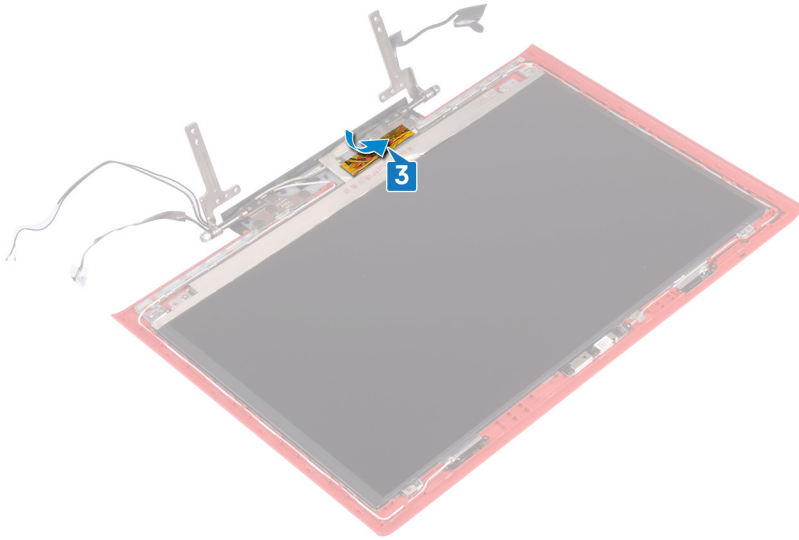

## Efterfølgende forudsætninger

- 1 Genmonter [skærmfacetten](#).
- 2 Genmonter [skærmmodulet](#).
- 3 Følg proceduren fra trin 7 til trin 23 i "Genmontering af computerbunden".
- 4 Genmonter [det trådløse kort](#).
- 5 Genmonter [bagerste dæksel](#).
- 6 Genmonter [batteriet](#).
- 7 Genmonter [bunddækslet](#).

# Sådan fjernes skærmpanelet

**⚠ ADVARSEL:** Før du arbejder med computerens indvendige dele, skal du læse de sikkerhedsinstruktioner, der fulgte med computeren, og følge trinene i [Før du arbejder med computerens indvendige dele](#). Efter du har arbejdet på computerens indvendige dele, følg vejledningen i [Efter du har udført arbejde på computerens indvendige dele](#). For flere oplysninger om bedste praksis for sikkerhed, se hjemmesiden Regulatory Compliance på [www.dell.com/regulatory\\_compliance](http://www.dell.com/regulatory_compliance).

Emner:

- [Forudsætninger](#)
- [Procedure](#)

## Forudsætninger

- 1 Fjern [bunddækslet](#).
- 2 Fjern [batteriet](#).
- 3 Fjern [bagdækslet](#).
- 4 Fjern [det trådløse kort](#).
- 5 Følg proceduren fra trin 1 til trin 17 i "[Fjernelse af computerbunden](#)".
- 6 Fjern [skærmmodul](#)et.
- 7 Fjern [skærmfacetten](#).

## Procedure

- 1 Fjern de fire skruer (M2x2,5), som fastgør skærmpanelet til skærmens bagdæksel.
- 2 Løft forsigtigt skærmpanelet og vend det om.

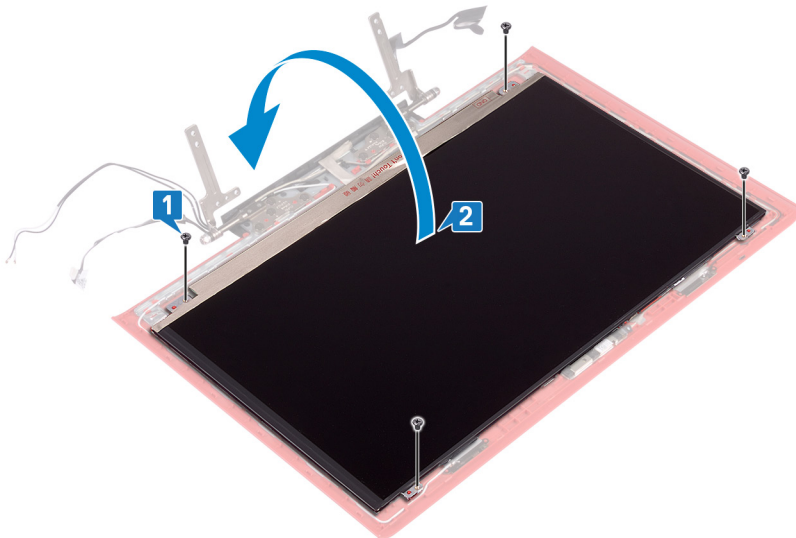

- 3 Pil tapen, der fastgør skærmkablet til skærmpanelet, af.
- 4 Åbn låsen og frakobl skærmkablet fra skærmpanelet.
- 5 Løft skærmpanelet ud af skærmens bagdæksel.

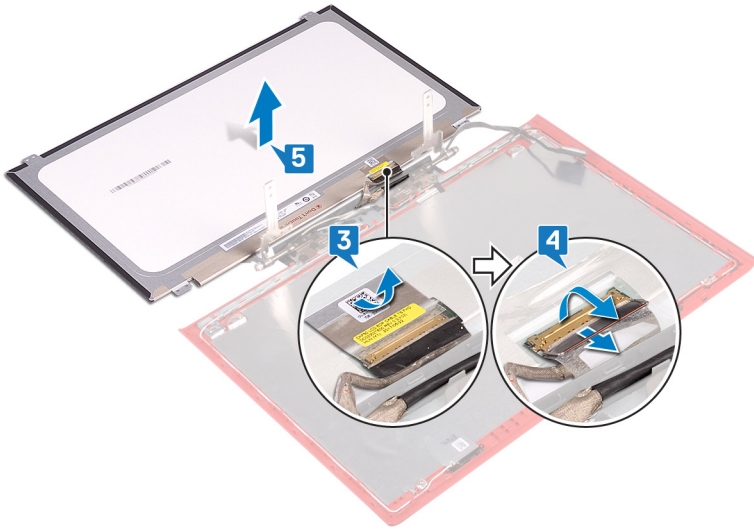

# Genmontering skærmpanelet

**⚠ ADVARSEL:** Før du arbejder med computerens indvendige dele, skal du læse de sikkerhedsinstruktioner, der fulgte med computeren, og følge trinene i [Før du arbejder med computerens indvendige dele](#). Efter du har arbejdet på computerens indvendige dele, følg vejledningen i [Efter du har udført arbejde på computerens indvendige dele](#). For flere oplysninger om bedste praksis for sikkerhed, se hjemmesiden Regulatory Compliance på [www.dell.com/regulatory\\_compliance](http://www.dell.com/regulatory_compliance).

Emner:

- [Procedure](#)
- [Efterfølgende forudsætninger](#)

## Procedure

- 1 Skub skærmkablet ind i stikket på skærmpanelet, og luk låsen for at fastgøre kablet.
- 2 Påsæt tapen, der fastgør skærmkablet til skærmpanelet.

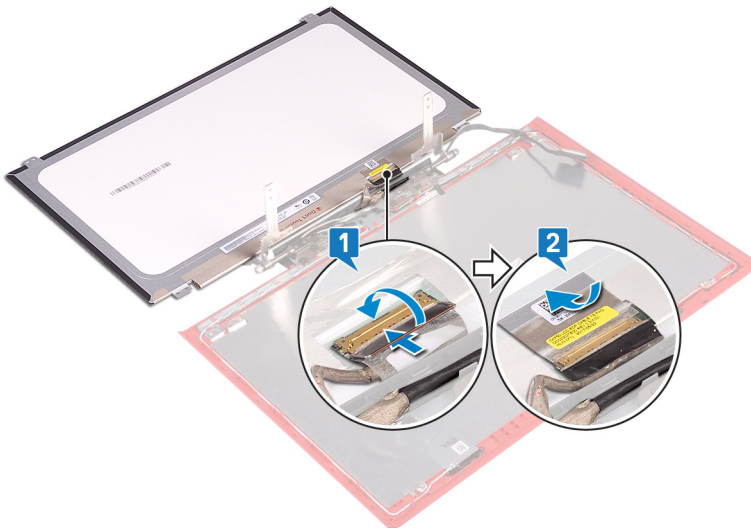

- 3 Vend skærmpanelet om, og anbring det forsigtigt på skærmens bagdæksel.
- 4 Flugt skærmpanelets skruehuller med skruehullerne i skærmens bagdæksel.
- 5 Genmonter de fire skruer (M2x2,5), der fastgør skærmpanelet til skærmens bagdæksel.

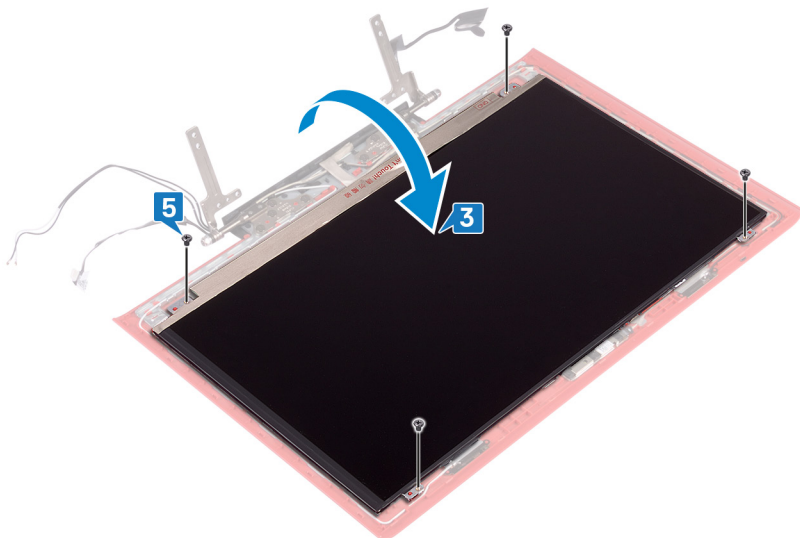

## Efterfølgende forudsætninger

- 1 Genmonter [skærmfacetten](#).
- 2 Genmonter [skærmmodulet](#).
- 3 Følg proceduren fra trin 7 til trin 23 i "[Genmontering af computerbunden](#)".
- 4 Genmonter [det trådløse kort](#).
- 5 Genmonter [bagerste dæksel](#).
- 6 Genmonter [batteriet](#).
- 7 Genmonter [bunddækslet](#).

# Sådan fjernes skærmkablet

**⚠ ADVARSEL:** Før du arbejder med computerens indvendige dele, skal du læse de sikkerhedsinstruktioner, der fulgte med computeren, og følge trinene i [Før du arbejder med computerens indvendige dele](#). Efter du har arbejdet på computerens indvendige dele, følg vejledningen i [Efter du har udført arbejde på computerens indvendige dele](#). For flere oplysninger om bedste praksis for sikkerhed, se hjemmesiden Regulatory Compliance på [www.dell.com/regulatory\\_compliance](http://www.dell.com/regulatory_compliance).

Emner:

- [Forudsætninger](#)
- [Procedure](#)

## Forudsætninger

- 1 Fjern [bunddækslet](#).
- 2 Fjern [batteriet](#).
- 3 Fjern [bagdækslet](#).
- 4 Fjern [det trådløse kort](#).
- 5 Følg proceduren fra trin 1 til trin 17 i "[Fjernelse af computerbunden](#)".
- 6 Fjern [skærmmodulet](#).
- 7 Fjern [skærmpacetten](#).
- 8 Fjern [skærmpanelet](#).

## Procedure

- 1 Bemærk fremføringen af antennekablet, og fjern skærmkablet fra kabelkanalerne i skærmens bagdæksel og antennemodulet.
- 2 Løft skærmkablet væk fra skærmens bagdæksel og antennemodulet.

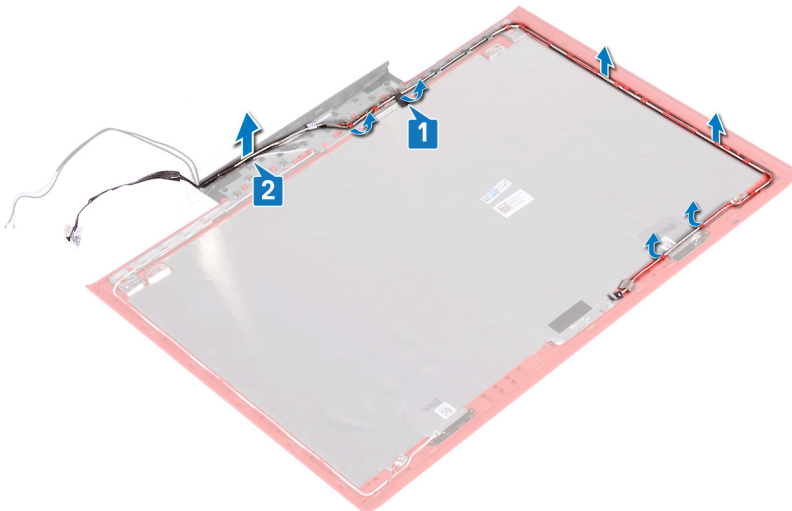

# Genmontering af skærmkablet

**⚠ ADVARSEL:** Før du arbejder med computerens indvendige dele, skal du læse de sikkerhedsinstruktioner, der fulgte med computeren, og følge trinene i [Før du arbejder med computerens indvendige dele](#). Efter du har arbejdet på computerens indvendige dele, følg vejledningen i [Efter du har udført arbejde på computerens indvendige dele](#). For flere oplysninger om bedste praksis for sikkerhed, se hjemmesiden Regulatory Compliance på [www.dell.com/regulatory\\_compliance](http://www.dell.com/regulatory_compliance).

Emner:

- [Procedure](#)
- [Efterfølgende forudsætninger](#)

## Procedure

- 1 Placer skærmkablet på skærmens bagdæksel og antennemodul.
- 2 Før skærmkablet igennem kabelkanalerne i skærmens bagdæksel og antennemodul.

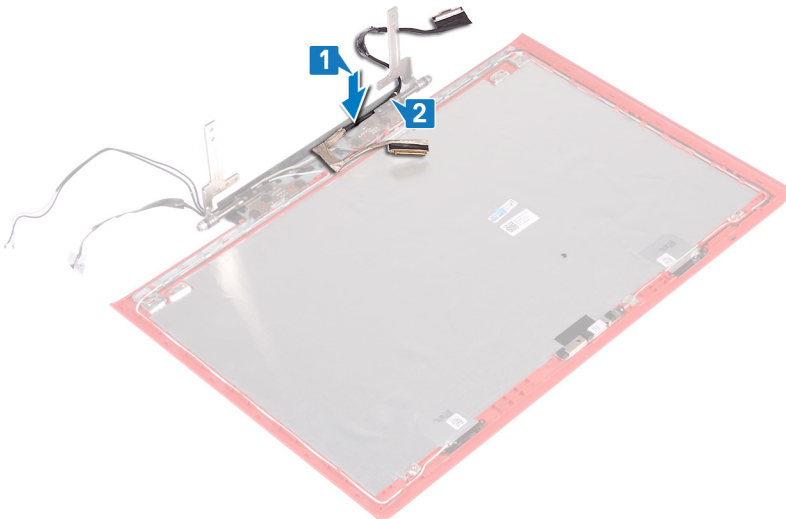

- 3 Påsæt tapen, der fastgør skærmkablet til skærmens bagdæksel og antennemodul.

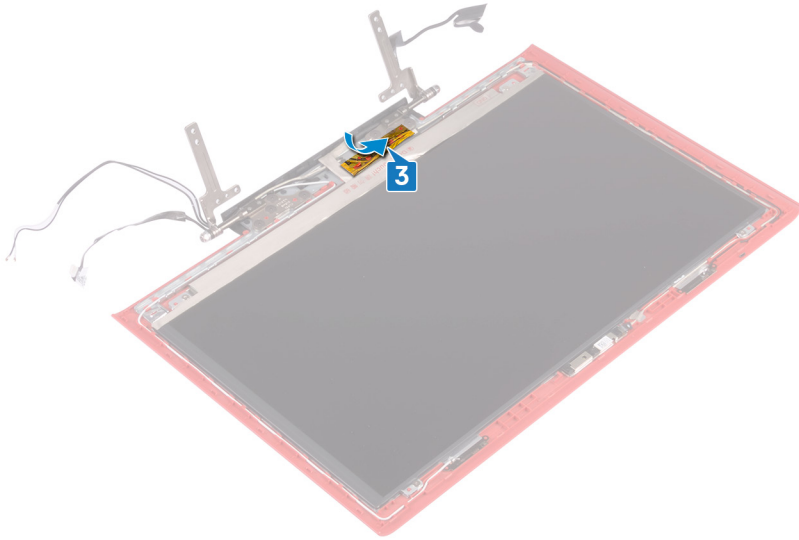

## Efterfølgende forudsætninger

- 1 Genmonter [skærmpanelet](#).
- 2 Genmonter [skærmfacetten](#).
- 3 Genmonter [skærmmodul](#).
- 4 Følg proceduren fra trin 7 til trin 23 i "[Genmontering af computerbunden](#)".
- 5 Genmonter [det trådløse kort](#).
- 6 Genmonter [bagerste dæksel](#).
- 7 Genmonter [batteriet](#).
- 8 Genmonter [bunddækslet](#).

# Sådan fjernes kameraet

**⚠ ADVARSEL:** Før du arbejder med computerens indvendige dele, skal du læse de sikkerhedsinstruktioner, der fulgte med computeren, og følge trinene i [Før du arbejder med computerens indvendige dele](#). Efter du har arbejdet på computerens indvendige dele, følg vejledningen i [Efter du har udført arbejde på computerens indvendige dele](#). For flere oplysninger om bedste praksis for sikkerhed, se hjemmesiden Regulatory Compliance på [www.dell.com/regulatory\\_compliance](http://www.dell.com/regulatory_compliance).

Emner:

- [Forudsætninger](#)
- [Procedure](#)

## Forudsætninger

- 1 Fjern [bunddækslet](#).
- 2 Fjern [batteriet](#).
- 3 Fjern [bagdækslet](#).
- 4 Fjern [det trådløse kort](#).
- 5 Følg proceduren fra trin 1 til trin 17 i "[Fjernelse af computerbunden](#)".
- 6 Fjern [skærmmodul](#).
- 7 Fjern [skærmfacetten](#).
- 8 Fjern [skærmpanelet](#).

## Procedure

- 1 Brug en plastikpen til forsigtigt at lirke kameraet af skærmens bagdæksel og antennemodul.
- 2 Åbn låsen, og fjern kamerakablet fra kameraet.
- 3 Løft kameraet fra skærmens bagdæksel og antennemodul.

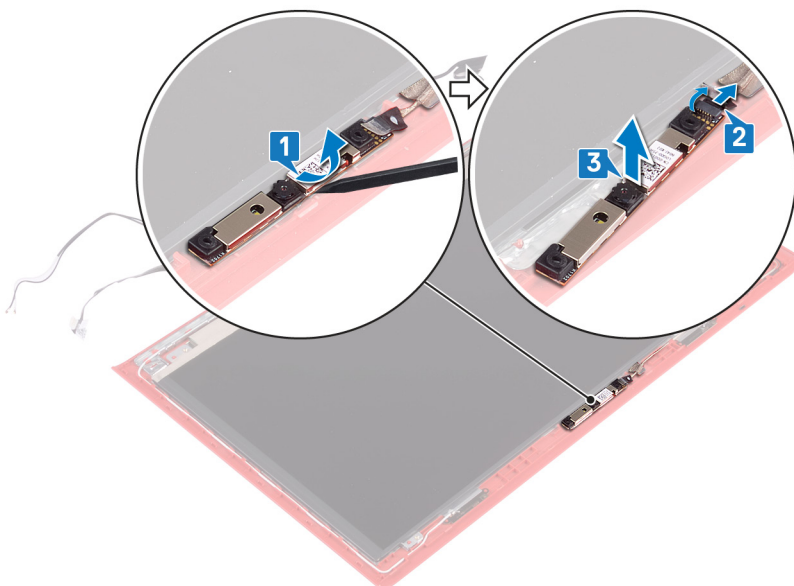

# Genplacering af kameraet

**⚠ ADVARSEL:** Før du arbejder med computerens indvendige dele, skal du læse de sikkerhedsinstruktioner, der fulgte med computeren, og følge trinene i [Før du arbejder med computerens indvendige dele](#). Efter du har arbejdet på computerens indvendige dele, følg vejledningen i [Efter du har udført arbejde på computerens indvendige dele](#). For flere oplysninger om bedste praksis for sikkerhed, se hjemmesiden Regulatory Compliance på [www.dell.com/regulatory\\_compliance](http://www.dell.com/regulatory_compliance).

Emner:

- [Procedure](#)
- [Efterfølgende forudsætninger](#)

## Procedure

- 1 Ret kameraet ind efter styremærkerne på skærmens bagdæksel og antennemodul, og juster kameraet på plads.
- 2 Tilslut kamerakablet til kameraet og luk låsen for at fastgøre kablet.

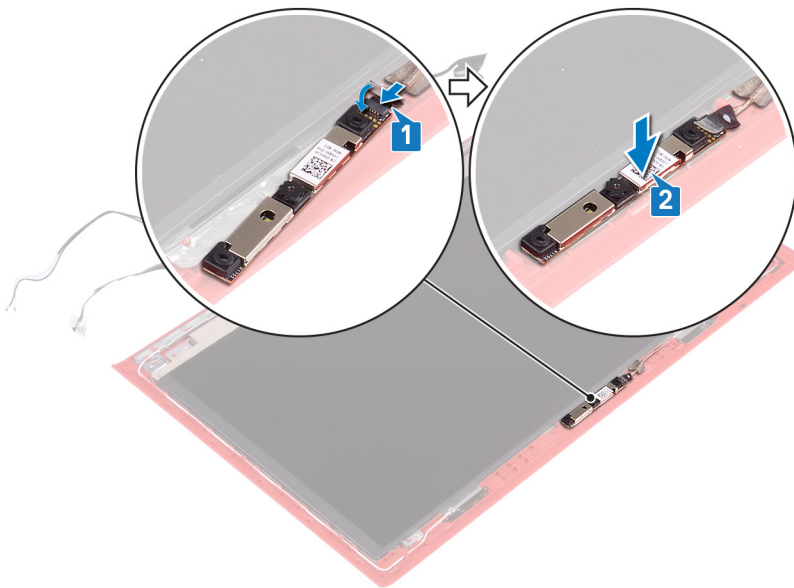

## Efterfølgende forudsætninger

- 1 Genmonter [skærmpanelet](#).
- 2 Genmonter [skærmmodulet](#).
- 3 Genmonter [skærmmodulet](#).
- 4 Følg proceduren fra trin 7 til trin 23 i "[Genmontering af computerbunden](#)".
- 5 Genmonter [det trådløse kort](#).
- 6 Genmonter [bagerste dæksel](#).
- 7 Genmonter [batteriet](#).
- 8 Genmonter [bunddækslet](#).

# Fjernelse af skærmens bagdæksel og antennemodulet

**⚠ ADVARSEL:** Før du arbejder med computerens indvendige dele, skal du læse de sikkerhedsinstruktioner, der fulgte med computeren, og følge trinene i [Før du arbejder med computerens indvendige dele](#). Efter du har arbejdet på computerens indvendige dele, følg vejledningen i [Efter du har udført arbejde på computerens indvendige dele](#). For flere oplysninger om bedste praksis for sikkerhed, se hjemmesiden Regulatory Compliance på [www.dell.com/regulatory\\_compliance](http://www.dell.com/regulatory_compliance).

Emner:

- [Forudsætninger](#)
- [Procedure](#)

## Forudsætninger

- 1 Fjern [bunddækslet](#).
- 2 Fjern [batteriet](#).
- 3 Fjern [det trådløse kort](#).
- 4 Fjern [bagdækslet](#).
- 5 Følg proceduren fra trin 1 til trin 17 i "[Fjernelse af computerbunden](#)".
- 6 Fjern [skærmmodulet](#).
- 7 Fjern [skærmfacetten](#).
- 8 Fjern [skærmhængslerne](#).
- 9 Fjern [skærmpanelet](#).
- 10 Fjern [skærmkablet](#).
- 11 Fjern [kameraet](#).

## Procedure

- 1 Fjern tapen, der fastgør kamerakablet til skærmens bagdæksel og antennemodulet.
- 2 Bemærk fremføringen af kamerakablet, og fjern det fra kabelkanalerne i skærmens bagdæksel og antennemodulet.

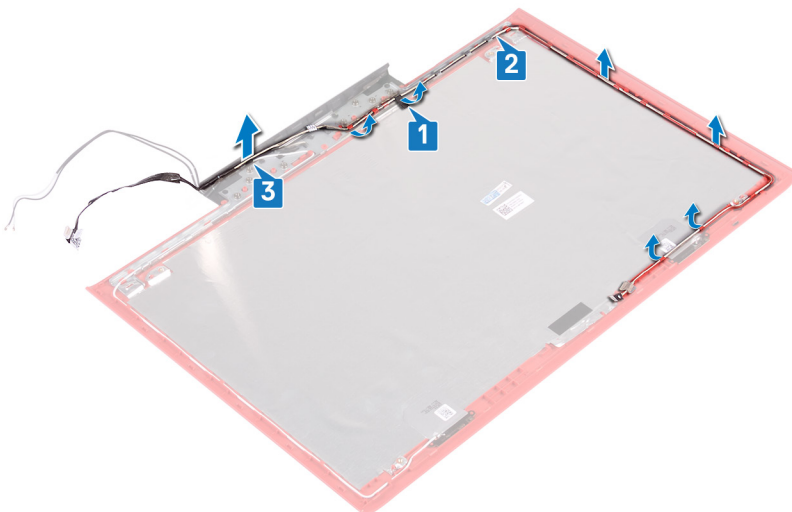

- 3 Efter udførelse af trinnene ovenfor står vi tilbage med skærmens bagdæksel og antennemodulet.



# Genmontering af skærmens bagdæksel og antennemodulet

**⚠ ADVARSEL:** Før du arbejder med computerens indvendige dele, skal du læse de sikkerhedsinstruktioner, der fulgte med computeren, og følge trinene i [Før du arbejder med computerens indvendige dele](#). Efter du har arbejdet på computerens indvendige dele, følg vejledningen i [Efter du har udført arbejde på computerens indvendige dele](#). For flere oplysninger om bedste praksis for sikkerhed, se hjemmesiden Regulatory Compliance på [www.dell.com/regulatory\\_compliance](http://www.dell.com/regulatory_compliance).

Emner:

- [Procedure](#)
- [Efterfølgende forudsætninger](#)

## Procedure

- 1 Før kamerakablet igennem kabelkanalerne i skærmens bagdæksel og antennemodul.
- 2 Påsæt tapen, der fastgør kamerakablet til skærmens bagdæksel og antennemodulet.

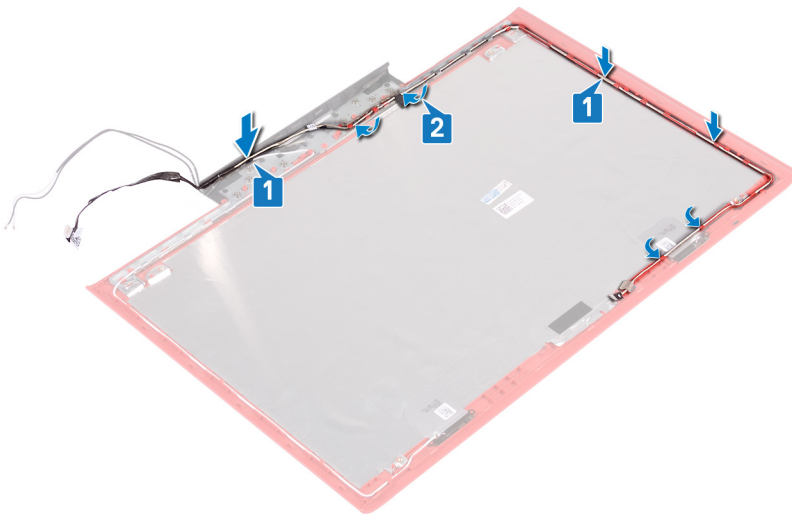



## Efterfølgende forudsætninger

- 1 Genmonter [kameraet](#).
- 2 Genmonter [skærmkablet](#).
- 3 Genmonter [skærmpanelet](#).
- 4 Genmonter [skærmhængslerne](#).
- 5 Genmonter [skærmfacetten](#).
- 6 Genmonter [skærmmodulet](#).
- 7 Følg proceduren fra trin 7 til trin 23 i "[Genmontering af computerbunden](#)".
- 8 Genmonter [bagerste dæksel](#).
- 9 Genmonter [det trådløse kort](#).









- 10 Genmonter batteriet.
- 11 Genmonter bunddækslet.

## Hentning af drivere

### Sådan hentes lyddriveren

- 1 Tænd computeren.
- 2 Gå til [www.dell.com/support](http://www.dell.com/support).
- 3 Indtast nummeret fra computerens servicemærke, og klik derefter på **Submit (Send)**.
-  **BEMÆRK:** Hvis du ikke har servicemærket, brug autodetekteringsfunktionen, eller se efter din laptopmodel manuelt.
- 4 Klik på **Drivers & downloads (Drivere og overførsler)**.
- 5 Klik på knappen **Detect Drivers (Identificer automatisk drivere)**.
- 6 Gennemlæs og acceptér vilkårene for anvendelse af **SupportAssist**, og klik derefter på **Continue (Fortsæt)**.
- 7 Hvis det er nødvendigt, begynder computeren at downloade og installere **SupportAssist**.
-  **BEMÆRK:** Gennemlæs instruktionerne på skærmen for at finde browser-specifikke instruktioner.
- 8 Klik på **View Drivers for My System** (Søg efter drivere til mit system)
- 9 Klik på **Download and Install (Download og installer)** for at downloade og installere alle relevante driver-opdateringer til computeren.
- 10 Vælg et sted at gemme filerne.
- 11 Du skal svare bekræftende, hvis **User Account Control** (Kontrol af brugerkonti) beder om lov til at foretage ændringer i systemet.
- 12 Applikationen installerer alle relevante drivere og opdateringer.
-  **BEMÆRK:** Ikke alle filer kan installeres automatisk. Gennemgå logteksten fra installationen for at se, om manuel installation er påkrævet.
- 13 Hvis du får brug for en manuel download og installation, skal du klikke på **Category (Kategori)**.
- 14 Klik på **Audio (Lyd)** i rullelisten.
- 15 Klik på **Download** (Hent) for at hente audio-driveren til computeren.
- 16 Efter hentning er afsluttet, naviger til mappen hvor du gemte audiodriverfilen.
- 17 Dobbeltklik på audio-driverfilikonet og følg vejledningen på skærmen for at installere driveren.

**Tabel 3. Lydcontroller før og efter installation**

Inden installation	Efter installation
 Sound, video and game controllers <ul style="list-style-type: none"> <li> Audio Device on High Definition Audio Bus</li> <li> NVIDIA Virtual Audio Device (Wave Extensible) (WDM)</li> <li> Realtek Audio</li> </ul>	 Sound, video and game controllers <ul style="list-style-type: none"> <li> Intel(R) Display Audio</li> <li> NVIDIA Virtual Audio Device (Wave Extensible) (WDM)</li> <li> Realtek Audio</li> </ul>

### Sådan hentes grafikdriveren

- 1 Tænd computeren.
- 2 Gå til [www.dell.com/support](http://www.dell.com/support).
- 3 Indtast nummeret fra computerens servicemærke, og klik derefter på **Submit (Send)**.
-  **BEMÆRK:** Hvis du ikke har servicemærket, brug autodetekteringsfunktionen, eller se efter din laptopmodel manuelt.
- 4 Klik på **Drivers & downloads (Drivere og overførsler)**.

- 5 Klik på knappen **Detect Drivers (Identificer automatisk drivere)**.
- 6 Gennemlæs og acceptér vilkårene for anvendelse af **SupportAssist**, og klik derefter på **Continue (Fortsæt)**.
- 7 Hvis det er nødvendigt, begynder computeren at downloade og installere **SupportAssist**.







**BEMÆRK:** Gennemlæs instruktionerne på skærmen for at finde browser-specifikke instruktioner.

- 8 Klik på **View Drivers for My System** (Søg efter drivere til mit system)
- 9 Klik på **Download and Install (Download og installer)** for at downloade og installere alle relevante driver-opdateringer til computeren.
- 10 Vælg et sted at gemme filerne.
- 11 Du skal svare bekræftende, hvis **User Account Control** (Kontrol af brugerkonti) beder om lov til at foretage ændringer i systemet.
- 12 Applikationen installerer alle relevante drivere og opdateringer.

**BEMÆRK:** Ikke alle filer kan installeres automatisk. Gennemgå logteksten fra installationen for at se, om manuel installation er påkrævet.

- 13 Hvis du får brug for en manuel download og installation, skal du klikke på **Category (Kategori)**.
- 14 Klik på **Video** på rullelisten.
- 15 Klik på **Download** (Hent) for at hente grafikdriveren til computeren.
- 16 Efter hentning er afsluttet, naviger til mappen hvor du gemte grafikdriverfilen.
- 17 Dobbeltklik på grafikdriver-filikonet og følg vejledningen på skærmen for at installere driveren.

**Tabel 4. Skærmadaptere før og efter installation**

Inden installation	Efter installation
<ul style="list-style-type: none"> <li>▼  Display adapters               <ul style="list-style-type: none"> <li> NVIDIA GeForce GTX 1060 with Max-Q Design</li> <li> Video Controller (VGA Compatible)</li> </ul> </li> </ul>	<ul style="list-style-type: none"> <li>▼  Display adapters               <ul style="list-style-type: none"> <li> Intel(R) UHD Graphics 630</li> <li> NVIDIA GeForce GTX 1060 with Max-Q Design</li> </ul> </li> </ul>

## Sådan hentes USB-driveren

- 1 Tænd computeren.
- 2 Gå til [www.dell.com/support](http://www.dell.com/support).
- 3 Indtast nummeret fra computerens servicemærke, og klik derefter på **Submit (Send)**.

**BEMÆRK:** Hvis du ikke har servicemærket, brug autodetekteringsfunktionen, eller se efter din laptopmodel manuelt.

- 4 Klik på **Drivers & downloads (Drivere og overførsler)**.
- 5 Klik på knappen **Detect Drivers (Identificer automatisk drivere)**.
- 6 Gennemlæs og acceptér vilkårene for anvendelse af **SupportAssist**, og klik derefter på **Continue (Fortsæt)**.
- 7 Hvis det er nødvendigt, begynder computeren at downloade og installere **SupportAssist**.

**BEMÆRK:** Gennemlæs instruktionerne på skærmen for at finde browser-specifikke instruktioner.

- 8 Klik på **View Drivers for My System** (Søg efter drivere til mit system)
- 9 Klik på **Download and Install (Download og installer)** for at downloade og installere alle relevante driver-opdateringer til computeren.
- 10 Vælg et sted at gemme filerne.
- 11 Du skal svare bekræftende, hvis **User Account Control** (Kontrol af brugerkonti) beder om lov til at foretage ændringer i systemet.
- 12 Applikationen installerer alle relevante drivere og opdateringer.

**BEMÆRK:** Ikke alle filer kan installeres automatisk. Gennemgå logteksten fra installationen for at se, om manuel installation er påkrævet.

- 13 Hvis du får brug for en manuel download og installation, skal du klikke på **Category (Kategori)**.
- 14 Klik på **Chipset (Chipsæt)** i rullelisten.
- 15 Klik på **Download (Hent)** for at hente USB-driveren til computeren.
- 16 Efter hentning er afsluttet, skal du navigere til mappen hvor du gemte USB-driverfilen.

17 Dobbeltklik på USB-driverfilikonet og følg vejledningen på skærmen for at installere driveren.

## Sådan hentes chipsætdriveren

1 Tænd computeren.

2 Gå til [www.dell.com/support](http://www.dell.com/support).

3 Indtast nummeret fra computerens servicemærke, og klik derefter på **Submit (Send)**.

**BEMÆRK:** Hvis du ikke har servicemærket, brug autodetekteringsfunktionen, eller se efter din laptopmodel manuelt.

4 Klik på **Drivers & downloads (Drivere og overførsler)**.

5 Klik på knappen **Detect Drivers (Identificer automatisk drivere)**.

6 Gennemlæs og acceptér vilkårene for anvendelse af **SupportAssist**, og klik derefter på **Continue (Fortsæt)**.

7 Hvis det er nødvendigt, begynder computeren at downloade og installere **SupportAssist**.

**BEMÆRK:** Gennemlæs instruktionerne på skærmen for at finde browser-specifikke instruktioner.

8 Klik på **View Drivers for My System** (Søg efter drivere til mit system)

9 Klik på **Download and Install (Download og installer)** for at downloade og installere alle relevante driver-opdateringer til computeren.

10 Vælg et sted at gemme filerne.

11 Du skal svare bekræftende, hvis **User Account Control** (Kontrol af brugerkonti) beder om lov til at foretage ændringer i systemet.

12 Applikationen installerer alle relevante drivere og opdateringer.

**BEMÆRK:** Ikke alle filer kan installeres automatisk. Gennemgå logteksten fra installationen for at se, om manuel installation er påkrævet.

13 Hvis du får brug for en manuel download og installation, skal du klikke på **Category (Kategori)**.

14 Klik på **Chipset (Chipsæt)** i rullelisten.

15 Klik på **Download** (Hent) for at hente den relevante chipsæt-driver til computeren.

16 Efter hentning er afsluttet, naviger til mappen, hvor du gemte chipsæt-driverfilen.

17 Dobbeltklik på chipsæt-driverfilikonet og følg vejledningen på skærmen for at installere driveren.

## Hentning af netværksdriveren

1 Tænd computeren.

2 Gå til [www.dell.com/support](http://www.dell.com/support).

3 Indtast nummeret fra computerens servicemærke, og klik derefter på **Submit (Send)**.

**BEMÆRK:** Hvis du ikke har servicemærket, brug autodetekteringsfunktionen, eller se efter din laptopmodel manuelt.

4 Klik på **Drivers & downloads (Drivere og overførsler)**.

5 Klik på knappen **Detect Drivers (Identificer automatisk drivere)**.

6 Gennemlæs og acceptér vilkårene for anvendelse af **SupportAssist**, og klik derefter på **Continue (Fortsæt)**.

7 Hvis det er nødvendigt, begynder computeren at downloade og installere **SupportAssist**.

**BEMÆRK:** Gennemlæs instruktionerne på skærmen for at finde browser-specifikke instruktioner.

8 Klik på **View Drivers for My System** (Søg efter drivere til mit system)

9 Klik på **Download and Install (Download og installer)** for at downloade og installere alle relevante driver-opdateringer til computeren.

10 Vælg et sted at gemme filerne.

11 Du skal svare bekræftende, hvis **User Account Control** (Kontrol af brugerkonti) beder om lov til at foretage ændringer i systemet.

12 Applikationen installerer alle relevante drivere og opdateringer.

**BEMÆRK:** Ikke alle filer kan installeres automatisk. Gennemgå logteksten fra installationen for at se, om manuel installation er påkrævet.

13 Hvis du får brug for en manuel download og installation, skal du klikke på **Category (Kategori)**.

14 Klik på **Network (Netværk)** i rullelisten.

15 Klik på **Download** (Hent) for at hente netværksdriveren til computeren.

- 16 Gem filen, og når overførslen er fuldført, naviger til mappen, hvor du gemte netværksdriverfilen.
- 17 Dobbelt-klik på netværksdriverfilens ikon og følg vejledningen på skærmen.

## Sådan hentes driveren til mediekortlæseren

- 1 Tænd computeren.
- 2 Gå til [www.dell.com/support](http://www.dell.com/support).
- 3 Klik på **Product Support (Produktsupport)**, indtast din computers servicemærke og klik på **Submit (Send)**.  
 **BEMÆRK:** Hvis du ikke har servicemærket, brug autodetekteringsfunktionen eller gennemse din computermodel manuelt.
- 4 Klik på **Drivers & downloads > Find it myself (Finder det selv)**.
- 5 Rul ned gennem siden, og udvid **Chipst**.
- 6 Klik på **Download** for at hente kortlæserdriveren til computeren.
- 7 Efter hentning er afsluttet, naviger til mappen hvor du gemte kortlæser-driverfilen.
- 8 Dobbeltklik på filikonet for kortlæserdriveren, og følg vejledningen på skærmen.

# Systeminstallationsmenu

**ⓘ | BEMÆRK:** Afhængigt af computeren og de installerede enheder er det muligvis ikke alle elementer i dette afsnit, der vises.

Emner:

- [Boot Sequence \(Bootrækkefølge\)](#)
- [Navigationstaster](#)
- [Oversigt over BIOS](#)
- [Sådan åbnes BIOS-installationsprogrammet](#)
- [Indstillinger i systeminstallationsmenuen](#)

## Boot Sequence (Bootrækkefølge)

Boot Sequence (startrækkefølge) giver dig mulighed for at omgå den definerede rækkefølge for startenheder i systeminstallationsmenuen og starte direkte fra en specifik enhed (f.eks. optisk drev eller harddisk). Gør følgende under Power-on Self Test (POST), når Dell-logoet vises:

- Åbn systeminstallationsmenuen ved at trykke på F2-tasten
- Åbn engangsstartmenuen ved at trykke på F12-tasten

Engangsstartmenuen viser enhederne, som du kan starte fra, herunder den diagnostiske indstilling. Startmenuens indstillinger er:

- Removable Drive (Flytbart drev) (hvis tilgængelig)
- STXXXX Drive (STXXXX-drev)
- **ⓘ | BEMÆRK: XXX angiver SATA-drevet nummer.**
- Optisk drev (hvis tilgængeligt)
- SATA-harddisk (hvis tilgængelig)
- Diagnostics (Diagnosticering)

**ⓘ | BEMÆRK: Vælges Diagnostics (Diagnosticering), vises skærmen ePSA diagnostics (ePSA diagnosticering).**

Skærmen startrækkefølge viser også indstillingen til at få adgang til skærbilledet System Setup (Systeminstallation).

## Navigationstaster

**ⓘ | BEMÆRK:** For de fleste af indstillingerne i systeminstallationsmenuen, registreres ændringerne, du foretager, men de træder ikke i kraft, før systemet genstartes.

Taster	Navigation
Op-pil	Flytter til forrige felt.
Ned-pil	Flytter til næste felt.
Enter	Vælger en værdi i det valgte felt (hvis det er relevant) eller følge linket i feltet.
Mellemrumstast	Udfolder eller sammenfolder en rulleliste, hvis relevant.
Tab	Flytter til næste fokusområde.

## Taster

## Navigation

 **BEMÆRK:** Kun for standard grafisk browser.

**Esc** Flytter til forrige side, indtil du får vist hovedskærmen. Når du trykker på Escape-tasten på hovedskærmen vises der en meddelelse, der beder dig om at gemme alle ændringer, som ikke er gemt, og som genstarter systemet.

# Oversigt over BIOS

 **FORSIGTIG:** Medmindre du er ekspertbruger, må du ikke ændre indstillingerne i BIOS-installationsprogrammet. Visse ændringer kan medføre, at computeren ikke fungerer korrekt.

 **BEMÆRK:** Inden du anvender BIOS-installationsprogrammet, anbefales det, at du noterer oplysningerne fra BIOS-installationsprogramskærmen til fremtidig reference.

Brug BIOS-installationsprogrammet til følgende formål:

- Få oplysninger om den hardware, der er installeret på computeren, f.eks. mængden af RAM og harddiskens størrelse.
- Ændre systemkonfigurationsoplysningerne.
- Angive eller skifte indstillinger, som kan vælges af brugeren, f.eks. adgangskoden, typen af installeret harddisk og aktivering eller deaktivering af baseenheder.

## Sådan åbnes BIOS-installationsprogrammet

- 1 Tænd (eller genstart) computeren.
- 2 Under POST, når DELL-logoet vises, vent på at F2-prompten vises. Tryk derefter øjeblikkeligt på F2.

 **BEMÆRK:** F2-prompten viser at tastaturet er initialiseret. Denne prompt kan optræde meget hurtigt, så du skal se efter den, og så trykke på F2. Hvis du trykker på F2 inden F2-prompten, vil dette tastetryk være tabt. Hvis du venter for længe, og operativsystemets logo fremkommer, vent til skrivebordet vises. Sluk så for computeren og prøv igen.

## Aktivering eller deaktivering af USB i BIOS-installationsprogrammet

- 1 Tænd for, eller genstart computeren.
- 2 Tryk på F2 når DELL-logoet vises på skærmen, for at åbne BIOS-installationsprogrammet. BIOS-installationsprogrammet vises.
- 3 I den venstre røde, vælg **Settings (Indstillinger) > System Configuration (Systemkonfiguration) > USB Configuration (USB-konfiguration)**.  
USB-konfigurationen vises i den højre røde.
- 4 Vælg eller ryd afkrydsningsfeltet **Enable External USB Port (Aktivér ekstern USB-port)** for henholdsvis at aktivere eller at deaktivere porten.
- 5 Gem BIOS-installationsprogramindstillingerne og afslut.

## Sådan identificeres harddisken i BIOS-installationsprogrammet.

- 1 Tænd for, eller genstart computeren.
- 2 Tryk på F2 når DELL-logoet vises på skærmen, for at åbne BIOS-installationsprogrammet.  
En liste med harddiske vises under **System Information (Systemoplysninger)** under gruppen **General (Generelt)**.

# Sådan kontrolleres systemhukommelsen i BIOS-installationsprogrammet

- 1 Tænd for, eller genstart computeren.
- 2 Tryk på F2 når DELL-logoet vises på skærmen, for at åbne BIOS-installationsprogrammet.
- 3 I den venstre rude, vælg **Settings (Indstillinger) > General (Generelt) > System Information (Systemoplysninger)**.  
Hukommelsesoplysningerne vises i den højre rude.

## Indstillinger i systeminstallationsmenuen

ⓘ | **BEMÆRK:** Afhængigt af computeren og dens installerede enheder er det muligvis ikke alle elementer i dette afsnit, der vises.

**Tabel 5. Systeminstallationsindstillinger—System information menu (Systemoplysningsmenuen)**

<b>General-System Information (Generelle systemoplysninger)</b>	
<b>System Information</b>	
BIOS Version	Viser BIOS-versionsnummeret.
Service Tag	Viser computerens servicemærke.
Asset Tag	Viser computerens aktivkode.
Ownership Tag	Viser computerens ejerskabskode.
Manufacture Date	Viser computerens fremstillingsdato.
Ownership Date	Viser computerens ejerskabsdato.
Express Service Code	Viser computerens ekspreservicekode.
<b>Memory Information (Hukommelsesoplysninger)</b>	
Memory Installed	Viser den samlede installerede computerhukommelse.
Memory Available	Viser den samlede tilgængelige computerhukommelse.
Memory Speed	Viser hukommelseshastigheden.
Memory Channel Mode	Viser single channel- eller dual channel-tilstand.
Memory Technology	Viser den anvendte hukommelsesteknologi.
DIMM A Size	Viser DIMM A hukommelsesstørrelse.
DIMM B Size	Viser DIMM B hukommelsesstørrelse.
<b>Processor Information (Processoroplysninger)</b>	
Processor Type	Viser processortypen.
Core Count	Viser antallet af kerner i processoren.
Processor ID	Viser processorens identifikationskode.
Current Clock Speed	Viser processorens aktuelle klokfrekvens.
Minimum Clock Speed	Viser processorens laveste klokfrekvens.
Maximum Clock Speed	Viser processorens højeste klokfrekvens.
Processor L2 Cache	Viser processorens L2-cache-lagerstørrelse.
Processor L3 Cache	Viser processorens L3-cache-lagerstørrelse.

## General-System Information (Generelle systemoplysninger)

---

HT Capable	Viser om hvorvidt processoren er HT-kompetent (HyperThreading).
64-Bit Technology	Viser om der er anvendt 64-bit teknologi.

### Device Information (Enhedsoplysninger)

SATA-0	Viser computerens SATA-0 enhedsoplysninger.
SATA-2	Viser computerens SATA-2 enhedsoplysninger.
M.2 PCIe SSD-0	Viser computerens M.2 PCIe SSD-oplysninger.
Video Controller	Viser typen af computerens skærmcontroller.
dGPU Video Controller	Viser oplysninger om computerens dedikerede grafikkort.
Video BIOS Version	Viser computerens BIOS-version.
Video Memory	Viser oplysninger om computerens skærmhukommelse.
Panel Type	Viser computerens paneltype.
Native Resolution	Viser computerens oprindelige opløsning.
Audio Controller	Viser oplysninger om computerens lyd-controller.
Wi-Fi Device	Viser oplysninger om computerens trådløse enheder.
Bluetooth Device	Viser oplysninger om computerens bluetooth-enheder.

### Battery Information

Viser oplysninger om batteritilstanden.

### Boot Sequence (Opstartsrekkefølge)

Boot Sequence	Viser opstartsrekkefølgen.
Boot List Option	Viser de tilgængelige startindstillinger.

### Advanced Boot Options

Enable Legacy Option ROMs	Lader dig aktivere eller deaktivere indlæsning af ældre ROM'er.
Enable UEFI Network Stack	Aktiver eller deaktiver UEFI-netværksstack.

### UEFI Boot Path Security

Aktiver eller deaktiver, om systemet skal bede brugeren om at indtaste administratoradgangskoden ved start fra en UEFI-startsti via F12-startmenuen.

### Date/Time

Viser den aktuelle dato i formatet MM/DD/ÅÅ og den aktuelle tid i formatet TT:MM:SS.

**Tabel 6. Systeminstallationsindstillinger—System Configuration menu (Systemkonfigurationsmenuen)**

## System Configuration (Systemkonfiguration)

---

<b>SATA Operation</b>	Konfigurerer driftstilstanden for den integrerede SATA-harddiskcontroller.
<b>Drives</b>	Aktiver eller deaktiver forskellige indbyggede drev.
<b>SMART Reporting</b>	Aktiver eller deaktiver SMART-rapportering under systemets opstart.
<b>USB Configuration</b>	
Enable Boot Support	Aktiver eller deaktiver start fra USB-lagerenheder såsom eksterne harddiske, optiske drev og USB-drev.
Enable External USB Port	Aktivere eller deaktivere start fra USB-lagerenheder tilsluttet til ekstern USB-port.
<b>USB PowerShare</b>	Aktivere eller deaktivere opladning af eksterne enheder gennem USB PowerShare-porten.
<b>Audio</b>	Aktivere eller deaktivere integreret lydcontroller.
<b>Keyboard Illumination</b>	Konfiguration af driftstilstand for tastaturets belysningsfunktion.

## System Configuration (Systemkonfiguration)

<b>Keyboard Backlight with AC</b>	Aktiver eller deaktiver tastaturets baggrundsbelysning.
<b>Miscellaneous Devices</b>	Aktivere eller deaktivere forskellige indbyggede enheder.
Enable Camera	Aktiver eller deaktiver kameraet.
Enable Secure Digital (SD) Card	Aktiver eller deaktiver SD-kort.

**Tabel 7. Systeminstallationsindstillinger—Video menu (Videomenu)**

### Video

LCD Brightness	Indstille panelstyrken uafhængigt ved batteri- og AC-strømforsyning.
----------------	--

**Tabel 8. Systeminstallationsindstillinger—Security menu (Sikkerhedsmenu)**

### Security (Sikkerhed)

Strong Password	Aktiver eller deaktiver stærk adgangskode.
Password Configuration	Styr det mindste og maksimale tilladte antal tegn i administrator- og systemadgangskoder.
Password Bypass	Omgå prompterne for systemadgangskode (start) og adgangskoden til det interne HDD under en systemgenstart.
Password Change	Aktiver eller deaktiver ændringer af system- og harddiskadgangskoder, når der er indstillet en administratoradgangskode.
Non-Admin Setup Changes	Bestemmer om det er tilladt at foretage ændringer i indstillingen for installationsprogrammet, når der er oprettet en administratoradgangskode.
UEFI Capsule Firmware Updates	Aktiver eller deaktiver BIOS-opdateringer gennem UEFI capsule-opdateringspakker.
PTT Security	Aktiver eller deaktiver om PTT (Platform Trust Technology) er synlig for operativsystemet.
Computrace(R)	Aktiver eller deaktiver grænsefladen til BIOS-modulet i den valgfrie Computrace(R) Service fra Absolute Software.
CPU XD Support	Aktiver eller deaktiver processorens tilstand Execute Disable (Udførelse af deaktivering).
Admin Setup Lockout	Forhindr brugere i at åbne Setup (Installation), når der er indstillet en administratoradgangskode.

**Tabel 9. Systeminstallationsindstillinger—Secure Boot menu (Sikker startmenu)**

### Secure Boot (Sikker opstart)

Secure Boot Enable	Aktiver eller deaktiver funktionen sikker start.
<b>Expert Key Management</b>	
Expert Key Management	Aktiver eller deaktiver administration af ekspertnøgle.
Custom Mode Key Management	Vælg kundeværdierne for administration af ekspertnøgle.

**Tabel 10. Systeminstallationsindstillinger—Intel Software Guard Extensions menu (Menu for Intel sikkerhedsudvidelse af software)**

### Intel Software Guard Extensions (Intel sikkerhedsudvidelse af software)

Intel SGX Enable	Aktiver eller deaktiver Intel Software Guard Extensions.
Enclave Memory Size	Indstil Intel sikkerhedsudvidelse af software og enklave hukommelsesstørrelse.

## Intel Software Guard Extensions (Intel sikkerhedsudvidelse af software)

---

### Performance (Ydelse)

Multi Core Support	Aktiver multi-kerner. Standard: Enabled (Aktiveret).
Intel SpeedStep	Aktiver eller deaktiver Intel Speedstep-teknologien. Standard: Enabled (Aktiveret).
	<b>i</b> <b>BEMÆRK:</b> Hvis den er aktiveret, bliver processorens clockhastighed og kernespænding justeret dynamisk baseret på processorbelastningen.
C-States Control	Aktiver eller deaktiver flere dvaletilstande for processoren. Standard: Enabled (Aktiveret).
Intel TurboBoost	Aktiver eller deaktiver processorens Intel TurboBoost-tilstand. Standard: Enabled (Aktiveret).
HyperThread control	Aktiver eller deaktiver processorens hypertrådnings. Standard: Enabled (Aktiveret).

### Power Management (Strømstyring)

AC Behavior	Aktiverer, at systemet starter automatisk ved tilslutning af AC.
Enable Intel Speed Shift Technology	Aktiver eller deaktiver Intel Speed Shift Technology.
Auto on Time	Indstil computeren til automatisk at tænde hver dag eller på forudvalgt dato og tidspunkt. Denne indstilling kan kun konfigureres, hvis Auto On Time er sat til hverdag, ugedage eller valgte dage. Standard: Disabled (Deaktiveret)
USB Wake Support	Aktiver USB-enhederne til at vække computeren fra standby.
Advanced Battery Charge Configuration	Aktiver avanceret batteriopladningskonfiguration fra begyndelsen af dagen over en specifik arbejdsperiode.
Primary Battery Charge Configuration	Indstil de primære batteriopladningsindstillinger med en forud- og kundevalgt start og stop af opladning. Standard: Adaptive (Adaptiv).

### POST Behavior (POST-adfærd)

Adapter Warnings	Aktiver adapteradvarsler. Standard: Enabled (Aktiveret).
Numlock Enable	Aktivere eller deaktivere Numlock. Standardindstilling: Enable Numlock (Aktivér Numlock)
Fn Lock Options	Aktiver eller deaktiver Fn-låsetilstand.
Fastboot	Gør det muligt at indstille hastigheden for startprocessen. Standard: Thorough (Grundig).
Extend BIOS POST Time	Konfiguration af ekstra forsinkelse før start
Full Screen Logo	Aktiver eller deaktiver fuldskræmslogo.
Warnings and Errors	Vælg en handling i tilfælde af advarsel eller fejl.

**Table 11. System installation settings—Virtualization Support menu (Menu for virtualization support)**

<b>Virtualization Support (Virtualization support)</b>	
Virtualization	Specify whether VMM (Virtual Machine Monitor) can use the extra hardware functions in Intel Virtualization Technology.
VT for Direct I/O	Specify whether VMM (Virtual Machine Monitor) can use the extra hardware functions that come with Intel Virtualization Technology for Direct I/O.

**Table 12. System installation settings—Wireless menu (Wireless menu)**

<b>Wireless (Wireless)</b>	
Wireless Switch	Specify whether wireless devices can be controlled with the wireless contact.
Wireless Device Enable	Activate or deactivate wireless devices.

**Table 13. System installation settings—Maintenance menu (Maintenance menu)**

<b>Maintenance (Maintenance)</b>	
Service Tag	Shows the system's service tag.
Asset Tag	Create a system activation code.
BIOS Downgrade	Control the system's firmware rollback to previous versions.
Data Wipe	Make it possible to delete data from all internal storage devices, in a safe way.
BIOS Recovery	Make it possible for users to restore some corrupted BIOS conditions from a recovery file on the user's primary hard drive or from an external USB drive.

**Table 14. System installation settings—System Logs menu (System log menu)**

<b>System Logs (System log)</b>	
BIOS Events	View BIOS events.
Thermal Events	View thermal events.
Power Events	View power supply events.

**Table 15. System installation settings—SupportAssist System Resolution menu (SupportAssist system resolution menu)**

<b>SupportAssist System Resolution (SupportAssist system resolution)</b>	
Auto OS Recovery Threshold	Control the automatic start flow for SupportAssist System Resolution Console and Dell's OS recovery tool.
SupportAssist OS Recovery	Activate or deactivate start flow for SupportAssist OS recovery tool in case of some system errors.

## Sådan opdateres BIOS'en

Du skal muligvis opdatere BIOS, når der er en opdatering tilgængelig, eller når du genmonterer systemkortet. Følg disse trin for at opdatere BIOS:

- 1 Tænd computeren.
- 2 Gå til [www.dell.com/support](http://www.dell.com/support).
- 3 Klik på **Product Support (Produktsupport)**, indtast din computers servicemærke og klik på **Submit (Send)**.  
 **BEMÆRK:** Hvis du ikke har servicemærket, brug autodetekteringsfunktionen eller gennemse din computermodel manuelt.
- 4 Klik på **Drivers & downloads (Drivere og downloads) > Find it myself (Finder det selv)**.
- 5 Vælg det operativsystem, der er installeret på din computer.
- 6 Rul ned gennem siden og udvid **BIOS**.
- 7 Klik på **Download (Hent)** for at hente den seneste BIOS-version til computeren.
- 8 Efter hentning er afsluttet, naviger til mappen hvor du gemte BIOS-opdateringsfilen.
- 9 Dobbeltklik på BIOS-opdateringsfilens ikon og følg vejledningen på skærmen.

## Flashopdatering af BIOS (USB-nøgle)

- 1 Følg fremgangsmåden fra trin 1 til trin 7 i "[Flashopdatering af BIOS](#)" for at downloade den nyeste programfil til BIOS-opsætning.
- 2 Opret et USB-drev, der kan startes fra. Du kan få mere at vide i Knowledge Base-artiklen [SLN143196](#) på [www.dell.com/support](http://www.dell.com/support).
- 3 Kopier programfilen til BIOS-opsætning til det startbare USB-drev.
- 4 Tilslut det startbare USB-drev til den computer, hvor BIOS skal opdateres.
- 5 Genstart computeren, og tryk på **F12**, når Dell-logoet vises på skærmen.
- 6 Vælg at starte fra USB-drevet i **One Time Boot Menu (engangsstartmenuen)**.
- 7 Skriv programfilnavnet for BIOS-opsætning, og tryk på **Enter**.
- 8 **BIOS Update Utility (Værktøj til BIOS-opdatering)** vises. Følg instruktionerne på skærmen for at færdiggøre BIOS-opdateringen.

## ePSA-diagnosticering (Enhanced Pre-Boot System Assessment)

 **FORSIGTIG:** Brug ePSA-diagnosticeringen til kun at teste din computer. Brug af dette program sammen med andre computere kan forårsage ugyldige resultater eller fejlmeddelelser.

ePSA-diagnosticeringen (kaldes også systemdiagnosticering) foretager en komplet kontrol af computerens hardware. ePSA er integreret i BIOS og startes internt af BIOS. Det integrerede diagnosticeringssystem har en række indstillinger for særlige enheder eller enhedsgrupper, som gør det muligt at:

- Køre tests automatisk eller i en interaktiv tilstand
- Gentage tests
- Få vist eller gemme testresultater
- Gennemgå tests for at indføre yderligere testindstillinger til at give flere oplysninger om enheder med fejl
- Få vist statusmeddelelser, der oplyser om tests er fuldført
- Få vist fejlmeddelelser, der oplyser om problemer, som opstod under testning

**BEMÆRK:** Nogle test af bestemte enheder kræver brugerindblanding. Sørg altid for at være tilstede ved computeren, når der udføres diagnostiske test.

For flere detaljer se [Dell EPSA Diagnostic 3.0](#).

## Sådan køres ePSA-diagnosticeringen

- 1 Tænd computeren.
- 2 Mens computeren starter, tryk på F12-tasten når Dell-logoet vises.
- 3 Vælg på startmenu-skærmen indstillingen **Diagnostics (Diagnosticering)**.
- 4 Klik på pilen i nederste venstre hjørne.  
Forsiden for menuen Diagnostics (Diagnosticering) kommer frem.
- 5 Klik på pilen i nederste højre hjørne for gå til listen over sider.  
De registrerede punkter angives.
- 6 Hvis du vil køre en diagnosticeringstest på en bestemt enhed, tryk på Esc og klik på **Yes (Ja)** for at stoppe diagnosticeringstesten.
- 7 Vælg enheden fra venstre rude og klik på **Run Tests (Kør tests)**.
- 8 Hvis der er problemer, vises fejlkoder.  
Notér fejlkoden og valideringsnummeret, og kontakt Dell.

## Systemdiagnosticeringsindikatorer

### Strøm- og batteristatusindikator/harddiskaktivitetsindikator

Viser computerens batteriopladningsstatus eller harddiskaktiviteten.

**BEMÆRK:** Tryk på Fn+H for at skifte denne indikator mellem at vise strøm- og batteristatus og harddiskaktivitet.

#### Indikator for harddiskaktivitet

Tændes, når computeren læser fra, eller skriver data til harddisken.

**BEMÆRK:** Indikatoren for harddiskaktivitet understøttes kun på computere, der leveres med harddisk.

### Strøm- og batteristatusindikator

Viser status for strøm/batteriopladningen

**Konstant hvid** — Strømadapteren er tilsluttet, og batteriet er mere end 5 procent opladet.

**Ravgul** — Computeren kører på batteri, og batteriet er mindre end 5 procent opladet.

#### Off (Fra)

- Strømadapteren er tilsluttet og batteriet er helt opladet.
- Computeren kører på batteri, og batteriet er mere end 5 procent opladet.
- Computeren er i slumre-, dvaletilstand eller slukket

Strøm- og batteristatusindikatorerne blinker ravgult samtidig med bipkoder der indikerer fejl.

F.eks. strøm- og batteristatusindikatoren blinker ravgult to gange efterfulgt af en pause, herefter blinker den hvidt tre gange efterfulgt af en pause. Dette 2,3 mønster fortsætter indtil der slukkes for computeren, mønstret indikerer, at ingen hukommelse eller RAM er registreret.

Følgende skema viser forskellige lysmønstre og hvad de betyder.

**Tabel 16. Diagnostics (Diagnosticering)**

Indikatormønster	Problembeskrivelse
2,1	CPU-fejl
2,2	Systemkort: BIOS- og ROM-fejl
2,3	Ingen hukommelse eller RAM registreret
2,4	Hukommelse- eller RAM-fejl
2,5	Ugyldig hukommelse installeret
2,6	Fejl på systemkort eller chipsæt
2,7	LCD-fejl
3,1	CMOS-batterisvigt
3,2	PCI- eller videokort- eller chip-fejl
3,3	Gendannelsesafbildning ikke fundet
3,4	Gendannelsesafbildning fundet men ugyldig
3,5	Fejl i strømforløb
3,6	Beskadiget flash registreret af SBIOS
3,7	ME-fejl

**Kamerastatusindikator:** Viser om kameraet er i brug.

- Konstant hvid — Kameraet er i brug.
- Slukket — Kameraet er ikke i brug.

**Caps Lock-statusindikator:** Viser om Caps Lock er aktiveret eller deaktiveret.

- Konstant hvid — Caps Lock er aktiveret.
- Slukket — Caps Lock er deaktiveret.

## Wi-Fi strømcyklus

Hvis din computer ikke kan få adgang til internettet på grund af problemer med Wi-Fi-forbindelsen, kan der udføres en Wi-Fi-strømcyklusprocedure. Følgende procedure indeholder instruktioner om, hvordan du udfører en Wi-Fi-strømcyklus:

**📌 BEMÆRK:** Nogle internetserviceudbydere (ISP) stiller en kombination af modem/routerenhed til rådighed.

- 1 Sluk for computeren.
- 2 Sluk for modemmet.
- 3 Sluk den trådløse router.
- 4 Vent i 30 sekunder.
- 5 Tænd den trådløse router.
- 6 Tænd modemmet.
- 7 Tænd computeren.

## Afladning af overskydende statisk elektricitet

Den statiske elektricitet, der findes på computeren, selv efter at den er slukket og batteriet er fjernet. Følgende procedure aflader den overskydende statisk elektricitet:

- 1 Sluk for computeren.
- 2 Fjern [bunddækslet](#).

- 3 Tryk på og hold tænd/sluk-knappen i 15 sekunder for at aflade den overskydende statiske elektricitet.
- 4 Genmonter [bunddækslet](#).
- 5 Tænd computeren.

# Rekvirere hjælp og kontakte Dell

## Selv-hjælpsressourcer

Du kan få oplysninger og hjælp til Dell-produkter og services ved at bruge disse selv-hjælpsressourcer:

### Tabel 17. Selv-hjælpsressourcer

Information om Dells produkter og services

[www.dell.com](http://www.dell.com)

Dell Hjælp & Support-app



Tips



Kontakt support

Skriv i Windows-søgning `Contact Support` (Hjælp og Support), og tryk på Enter.

Online-hjælp til operativsystem

[www.dell.com/support/windows](http://www.dell.com/support/windows)

[www.dell.com/support/linux](http://www.dell.com/support/linux)

Fejlfindingsinformation, brugermanualer, installationsvejledning, produktspecifikationer, teknisk hjælpe-blogs, drivere, software-opdateringer, osv.

[www.dell.com/support](http://www.dell.com/support)

Dell Knowledge Base-artikler indeholder oplysninger om mange computerproblemer.

- 1 Gå til [www.dell.com/support](http://www.dell.com/support).
- 2 Indtast emnet eller et nøgleord i feltet **Search (Søg)**.
- 3 Klik på **Search (Søg)** for at hente de relaterede artikler.

Få følgende oplysninger om dit produkt:

- Produktspecifikationer
- Operativsystem
- Installation og brug af produktet
- Sikkerhedskopiering af data
- Fejlfinding og diagnosticering
- Systemgendannelse
- BIOS-oplysninger

Se *Me and My Dell (Mig og mit Dell)* på [www.dell.com/support/manuals](http://www.dell.com/support/manuals).

Find dit produkt ved at bruge en af følgende muligheder på *Me and My Dell (Mig og mit Dell)*:

- Vælg **Detect Product (Registrer produkt)**.
- Find dit produkt i rullemenuen under **View Products (Se produkter)**.
- Indtast **Service Tag number (Servicenummer)** eller **Product ID (Produkt-ID)** i søgefeltet.

## Kontakt Dell

For at kontakte Dells salg, Dells tekniske support, eller Dells kundeservice se [www.dell.com/contactdell](http://www.dell.com/contactdell).

**BEMÆRK:** Tilgængeligheden varierer for de enkelte lande og produkter, og nogle services findes muligvis ikke i dit land.

**BEMÆRK:** Hvis ikke du har en aktiv internetforbindelse, kan du finde kontaktinformation på din faktura, pakkens mærkat eller Dells produktkatalog.