

# Dell G3 15 3500

## Servisní příručka



## Poznámky, upozornění a varování

 **POZNÁMKA:** POZNÁMKA označuje důležité informace, které umožňují lepší využití produktu.

 **VÝSTRAHA: UPOZORNĚNÍ** varuje před možným poškozením hardwaru nebo ztrátou dat a obsahuje pokyny, jak těmto problémům předejít.

 **VAROVÁNÍ: VAROVÁNÍ** upozorňuje na potenciální poškození majetku a riziko úrazu nebo smrti.

<b>Kapitola 1: Manipulace uvnitř počítače.....</b>	<b>6</b>
Bezpečnostní pokyny.....	6
Manipulace uvnitř počítače.....	6
Po manipulaci uvnitř počítače.....	8
<b>Kapitola 2: Demontáž a instalace součástí.....</b>	<b>9</b>
Doporučené nástroje.....	9
Seznam šroubů.....	9
Hlavní komponenty počítače Dell G3 15 3500.....	10
Spodní kryt.....	12
Sejmutí modulu spodního krytu.....	12
Nasazení spodního krytu.....	14
Paměťový modul.....	16
Vyjmutí paměťových modulů.....	16
Vložení paměťového modulu.....	16
Disk SSD – slot M.2 č. 1.....	17
Demontáž disku SSD 2230 ze slotu M.2 č. 1.....	17
Montáž disku SSD 2230 do slotu M.2 č. 1.....	18
Demontáž disku SSD 2280 / paměťového modulu Intel Optane ze slotu M.2 č. 1.....	20
Montáž disku SSD 2280 / paměťového modulu Intel Optane do slotu M.2 č. 1.....	20
Disk SSD – slot M.2 č. 2.....	22
Demontáž disku SSD 2280 / paměťového modulu Intel Optane ze slotu M.2 č. 2.....	22
Montáž disku SSD 2280 / paměťového modulu Intel Optane do slotu M.2 č. 2.....	22
Pevný disk.....	23
Demontáž pevného disku.....	23
Montáž pevného disku.....	25
Levý ventilátor.....	28
Demontáž levého ventilátoru.....	28
Montáž levého ventilátoru.....	28
Pravý ventilátor.....	29
Montáž pravého ventilátoru.....	29
Demontáž pravého ventilátoru.....	30
Baterie.....	31
Bezpečnostní opatření týkající se lithium-iontové baterie.....	31
Vyjmutí baterie.....	32
Vložení baterie.....	32
Bezdrátová karta.....	33
Vyjmutí karty WLAN.....	33
Montáž karty WLAN.....	34
Reproduktory.....	36
Demontáž reproduktorů.....	36
Instalace reproduktorů.....	36
Knoflíková baterie.....	37
Vyjmutí knoflíkové baterie.....	37

Montáž knoflíkové baterie.....	38
Port napájecího adaptéru.....	39
Demontáž portu napájecího adaptéru.....	39
Montáž portu napájecího adaptéru.....	40
Chladič.....	40
Demontáž chladiče.....	40
Montáž chladiče.....	41
deska I/O.....	43
Demontáž desky I/O.....	43
Vložení desky I/O.....	44
Sestava displeje.....	45
Demontáž sestavy displeje.....	45
Instalace sestavy displeje.....	47
Základní deska.....	48
Demontáž základní desky.....	48
Montáž základní desky.....	50
Vypínač se čtečkou otisků prstů.....	52
Demontáž vypínače se čtečkou otisků prstů.....	52
Montáž vypínače se čtečkou otisků prstů.....	53
Dotyková podložka.....	54
Demontáž dotykové podložky.....	54
Instalace dotykové podložky.....	55
Sestava opěrky rukou a klávesnice.....	56
Demontáž sestavy opěrky rukou a klávesnice.....	56
Montáž sestavy opěrky pro dlaň a klávesnice.....	57
<b>Kapitola 3: Ovladače a soubory ke stažení.....</b>	<b>58</b>
<b>Kapitola 4: Konfigurace systému.....</b>	<b>59</b>
Spuštění programu pro nastavení systému BIOS.....	59
Navigační klávesy.....	59
Možnosti nástroje Nastavení systému.....	60
Systémové heslo a heslo pro nastavení.....	67
Přiřazení hesla konfigurace systému.....	67
Odstranění nebo změna stávajícího hesla konfigurace systému.....	68
Vymazání nastavení CMOS.....	68
Vymazání hesla k systému BIOS (nastavení systému) a systémových hesel.....	69
Aktualizace systému BIOS.....	69
Aktualizace systému BIOS v prostředí systému Windows.....	69
Aktualizace systému BIOS pomocí jednotky USB v prostředí systému Windows.....	69
Aktualizace systému BIOS v systémech Linux a Ubuntu.....	69
Aktualizace systému BIOS z jednorázové spouštěcí nabídky klávesy F12.....	70
<b>Kapitola 5: Řešení potíží.....</b>	<b>71</b>
Manipulace s vyboulenými lithium-iontovými bateriemi.....	71
Diagnostika SupportAssist.....	71
Obnovení operačního systému.....	72
Indikátory diagnostiky systému.....	72
Povolení paměti Intel Optane.....	73











Zakázání paměti Intel Optane.....	73
Uvolnění statické elektřiny.....	74
Restart napájení sítě Wi-Fi.....	74

**Kapitola 6: Nápověda a kontakt na společnost Dell..... 75**

# Manipulace uvnitř počítače

## Bezpečnostní pokyny

Dodržováním následujících bezpečnostních zásad zabráníte možnému poškození počítače a zajistíte vlastní bezpečnost. Není-li uvedeno jinak, všechny postupy uvedené v tomto dokumentu předpokládají, že jste si přečetli bezpečnostní informace dodané s počítačem.

-  **VAROVÁNÍ:** Před manipulací uvnitř počítače si přečtěte bezpečnostní informace dodané s počítačem. Další informace o vzorových postupech v oblasti bezpečnosti naleznete na domovské stránce Soulad s předpisy na adrese [www.dell.com/regulatory\\_compliance](http://www.dell.com/regulatory_compliance).
-  **VAROVÁNÍ:** Než otevřete kryt počítače nebo jeho panely, odpojte počítač od všech zdrojů napájení. Poté co dokončíte práci uvnitř počítače, namontujte všechny kryty, panely a šrouby a teprve poté připojte počítač k elektrické zásuvce.
-  **VÝSTRAHA:** Chcete-li předejít poškození počítače, ujistěte se, že je pracovní plocha rovná, suchá a čistá.
-  **VÝSTRAHA:** Chcete-li předejít poškození komponent a karet, držte je pouze za hrany a nedotýkejte se kolíků a kontaktů.
-  **VÝSTRAHA:** Odstraňování problémů a opravy byste měli provádět pouze po autorizaci nebo výzvě tým technické pomoci Dell. Na škody způsobené neoprávněným servisním zásahem se nevztahuje záruka. Více informací najdete v bezpečnostních pokynech dodávaných s produktem nebo na adrese [www.dell.com/regulatory\\_compliance](http://www.dell.com/regulatory_compliance).
-  **VÝSTRAHA:** Dříve, než se dotknete některé části uvnitř počítače, odved'te elektrostatický náboj z vašeho těla tím, že se dotknete kovového předmětu, například některé kovové části na zadní straně počítače. Během manipulace se opakovaně dotýkejte nenatřeného kovového povrchu, abyste odvedli potenciální elektrostatický náboj, který může poškodit vnitřní komponenty.
-  **VÝSTRAHA:** Při odpojování kabelu tahejte za konektor nebo vytahovací poutko, nikoli za samotný kabel. Některé kabely mohou být opatřeny konektory se západkami nebo přítlačnými šrouby, které je třeba před odpojením kabelu uvolnit. Při odpojování kabelů je držte rovně, aby nedošlo k ohnutí kolíků. Při připojování kabelů se ujistěte, že jsou porty a konektory správně otočeny a vyrovnány.
-  **VÝSTRAHA:** Stiskem vysuňte všechny karty vložené ve čteče paměťových karet.
-  **VÝSTRAHA:** Při manipulaci s lithium-iontovými bateriemi v noteboocích postupujte opatrně. Vyboulené baterie by se neměly používat. Je třeba je vyměnit a vhodným způsobem zlikvidovat.
-  **POZNÁMKA:** Barva počítače a některých součástí se může lišit od barev uvedených v tomto dokumentu.

## Manipulace uvnitř počítače

### Před manipulací uvnitř počítače

#### O této úloze

-  **POZNÁMKA:** Obrázky v tomto dokumentu se mohou lišit od vašeho počítače v závislosti na sestavě, kterou jste si objednali.

#### Kroky

1. Uložte a zavřete všechny otevřené soubory a ukončete všechny spuštěné aplikace.

2. Vypněte počítač. Klikněte na tlačítko: **Start** >  **Napájení** > **Vypnout**.

 **POZNÁMKA:** Používáte-li jiný operační systém, vyhledejte pokyny ohledně jeho vypnutí v příslušné dokumentaci.

3. Odpojte počítač a všechna připojená zařízení od elektrických zásuvek.
4. Odpojte od počítače všechna připojená síťová a periferní zařízení, jako například klávesnici, myš a monitor.

 **VÝSTRAHA:** Při odpojování síťového kabelu nejprve odpojte kabel od počítače a potom jej odpojte od síťového zařízení.

5. Vyjměte z počítače všechny paměťové karty nebo optické disky (pokud je potřeba).

## Elektrostatický výboj – ochrana ESD

Statická elektřina představuje významné riziko při manipulaci s elektronickými součástmi, zejména pak s citlivými díly, jako jsou rozšiřovací karty, procesory, paměťové moduly DIMM nebo systémové desky. Pouhé velmi malé výboje statické elektřiny dokážou obvody poškodit způsobem, který na první pohled není patrný, ale může způsobovat občasně problémy či zkrácení životnosti produktu. Neustále rostoucí požadavky na nižší spotřebu a vyšší hustotu způsobují, že se ze statické elektřiny stává stále větší problém.

Vzhledem ke zvýšené hustotě polovodičů jsou poslední produkty společnosti Dell náchylnější na poškození statickou elektřinou. Z toho důvodu již některé dříve schválené postupy manipulace s díly nadále nelze uplatňovat.

Poškození statickou elektřinou může způsobovat dva typy poruch – katastrofické a občasně.

- **Katastrofické** – Katastrofické poruchy představují přibližně 20 % poruch způsobených statickou elektřinou. Takové poruchy způsobují okamžité a úplné vyřazení zařízení z provozu. Příkladem katastrofické poruchy je zásah paměťového modulu DIMM statickou elektřinou, jehož důsledkem je příznak „No POST / No Video“ (Žádný test POST / Žádné video) doprovázený zvukovým signálem, jenž značí chybějící nebo nefunkční paměť.
- **Občasně** – Občasně poruchy představují přibližně 80 % poruch způsobených statickou elektřinou. Ve většině případů tyto poruchy nejsou okamžitě rozeznatelné. Paměťový modul DIMM je zasažen statickou elektřinou, ale trasování je pouze oslabeno a navenek nevykazuje známky poškození. Oslabená trasa se může tavit celé týdny či měsíce a během toho může docházet ke zhoršování integrity paměti, občasným chybám atd.

Ještě obtížněji rozpoznatelným a odstranitelným druhem poškození jsou takzvané latentní poruchy.

Poškození statickou elektřinou můžete předejít následujícím způsobem:

- Nasadte si antistatické poutko na zápěstí, které je řádně uzemněno pomocí vodiče. Použití antistatických poutek na zápěstí bez uzemnění pomocí vodiče nadále není povoleno, protože neumožňuje odpovídající ochranu. Dotykem šasi před manipulací s díly nezajistíte odpovídající ochranu součástí, jež jsou vůči statické elektřině obzvláště citlivé.
- Se všemi součástmi, které jsou citlivé na elektrostatické výboje, manipulujte v oblasti, kde nehrozí kontakt se statickou elektřinou. Pokud je to možné, použijte antistatické podlahové podložky a podložky na pracovní stůl.
- Součást citlivou na elektrostatické výboje vyjměte z antistatického obalu až tehdy, když budete připraveni ji nainstalovat v počítači. Před rozbalením antistatického obalu odstraňte ze svého těla statickou elektřinu.
- Součást citlivou na elektrostatické výboje před přepravou umístěte do antistatické nádoby nebo obalu.

## Antistatická servisní souprava

Nemonitorovaná servisní souprava je nejčastěji používanou servisní soupravou. Každá servisní souprava sestává ze tří hlavních součástí: antistatické podložky, poutka na zápěstí a propojovacího vodiče.

### Součásti antistatické servisní soupravy

Součásti antistatické servisní soupravy jsou následující:

- **Antistatická podložka** – Antistatická podložka je elektricky nevodivá a při servisních zákrocích slouží k odkládání dílů. Před použitím antistatické podložky je třeba si řádně nasadit poutko na zápěstí a propojovacím vodičem je připojit k této rohožce nebo jakémukoli holému plechovému dílu systému, na kterém pracujete. Jakmile budete takto řádně připraveni, náhradní díly lze vyjmout z antistatického obalu a umístit přímo na podložku. Dílům citlivým na statickou elektřinu nic nehrozí, pokud je máte v ruce, na antistatické rohožce, v systému nebo v obalu.
- **Poutko na zápěstí a propojovací vodič** – Poutko na zápěstí lze propojovacím vodičem připojit přímo k holému plechovému dílu hardwaru (pokud antistatická podložka není potřeba) nebo k antistatické podložce, jež chrání hardware, který jste na ni umístili. Fyzickému propojení poutka na zápěstí, propojovacího vodiče, vaší pokožky, antistatické podložky a hardwaru se říká vodivé propojení. Používejte pouze servisní soupravy s poutkem na zápěstí, podložkou a propojovacím vodičem. Nikdy nepoužívejte poutko na zápěstí bez vodiče. Mějte vždy na paměti, že vnitřní vodiče poutka na zápěstí jsou náchylné na běžné opotřebení a musí být

pravidelně kontrolovány příslušnou zkoušečkou, aby nedošlo k nechtěnému poškození hardwaru statickou elektřinou. Poutko na zápěstí a propojovací vodič doporučujeme přezkušovat jednou týdně.

- **Zkoušečka antistatického poutka na zápěstí** – Vodiče uvnitř antistatického poutka se postupem času opotřebovávají. Pokud používáte nemonitorovanou servisní soupravu, poutko na zápěstí doporučujeme přezkušovat před každým servisním zákrokem a nejméně jednou týdně. Nejlépe se k tomu hodí zkoušečka poutek na zápěstí. Pokud vlastní zkoušečku poutek na zápěstí nemáte, zeptejte se, jestli ji nemají ve vaší oblastní pobočce. Chcete-li poutko na zápěstí přezkoušet, připojte je propojovacím vodičem ke zkoušečce a stiskněte příslušné tlačítko. Pokud zkouška dopadne úspěšně, rozsvítí se zelený indikátor LED, pokud nikoli, rozsvítí se červený indikátor LED a ozve se zvuková výstraha.
- **Izolační prvky** – Zařízení citlivá na statickou elektřinu (např. plastové kryty chladičů) je nezbytně nutné udržovat v dostatečné vzdálenosti od vnitřních dílů, které slouží jako izolátory a často jsou velmi nabitě.
- **Pracovní prostředí** – Před použitím antistatické servisní soupravy posuďte situaci na pracovišti u zákazníka. Například při servisu serverů se souprava používá jiným způsobem než při servisu stolních a přenosných počítačů. Servery jsou obvykle umístěny v racku v datovém centru, zatímco stolní a přenosné počítače se obvykle nacházejí na stolech v kancelářích či kancelářských kójičkách. K práci vždy zvolte velkou, otevřenou a rovnou plochu, na které se nic nenachází a kam se antistatická souprava společně s opravovaným systémem snadno vejdou. Na pracovišti by také neměly být žádné izolační prvky, které by mohly způsobit zásah statickou elektřinou. Při manipulaci s jakýmkoli hardwarovými součástmi je nutné veškeré izolátory v pracovní oblasti (jako je polystyren či jiné plasty) vždy umístit do minimální vzdálenosti 30 centimetrů (12 palců) od citlivých dílů.
- **Antistatický obal** – Veškerá zařízení citlivá na statickou elektřinu musí být přepravována a předávána v antistatickém obalu. Doporučuje se použití kovových staticky stíněných obalů. Poškozenou součást je třeba vrátit ve stejném antistatickém obalu, v jakém jste obdrželi náhradní díl. Antistatický obal je nutné přehnout a zalepit lepicí páskou. Také je nutné použít pěnový obalový materiál, který byl součástí balení náhradního dílu. Zařízení citlivá na statickou elektřinu vyjměte z obalu pouze na pracovním povrchu, který chrání před statickou elektřinou. Tato zařízení nikdy neumísťte na antistatický obal, protože antistatické stínění funguje pouze uvnitř tohoto obalu. Součásti vždy držte v ruce nebo umístěte na antistatickou podložku, do systému nebo do antistatického obalu.
- **Přeprava citlivých součástí** – Přepravované součásti (např. náhradní díly nebo díly vrácené společnosti Dell), které jsou citlivé na statickou elektřinu, je bezpodmínečně nutné chránit v antistatických obalech.

## Shrnutí ochrany před statickou elektřinou

Doporučuje se, aby všichni technici při servisních zákrocích na produktech Dell vždy používali běžné antistatické poutko na zápěstí s propojovacím uzemňovacím vodičem a antistatickou podložkou. Dále je nezbytně nutné, aby technici při servisu chránili citlivé součásti od všech izolátorů a aby k přepravě těchto součástí používali antistatické obaly.

## Přeprava citlivých součástí

Přepravované součásti (např. náhradní díly nebo díly vrácené společnosti Dell), které jsou citlivé na statickou elektřinu, je bezpodmínečně nutné chránit v antistatických obalech.

## Po manipulaci uvnitř počítače

### O této úloze

 **VÝSTRAHA:** Pokud šrouby uvnitř počítače zůstanou uvolněné nebo volně ležet, můžete počítač vážně poškodit.

### Kroky

1. Našroubujte všechny šrouby a ujistěte se, že žádné nezůstaly volně uvnitř počítače.
2. Připojte všechna externí zařízení, periferní zařízení a kabely, které jste odpojili před prací uvnitř počítače.
3. Vraťte zpět všechny karty, disky a ostatní části, které jste odebrali před prací v počítači.
4. Připojte počítač a všechna připojená zařízení do elektrických zásuvek.
5. Zapněte počítač.



## Demontáž a instalace součástí

**POZNÁMKA:** Obrázky v tomto dokumentu se mohou lišit od vašeho počítače v závislosti na sestavě, kterou jste si objednali.

### Doporučené nástroje

Postupy uvedené v tomto dokumentu mohou vyžadovat použití následujících nástrojů:

- Křížový šroubovák č. 1
- Křížový šroubovák č. 0
- Plastová jehla









### Seznam šroubů

**POZNÁMKA:** Při demontáži šroubů z určité komponenty se doporučuje poznačit si typ a množství šroubů a uložit je do krabičky na šrouby. Pak bude možné při zpětné montáži komponenty použít správný počet a typ šroubů.









**POZNÁMKA:** Některé počítače mají magnetické povrchy. Ujistěte se, že při výměně komponenty nezůstávají šrouby přichycené k podobnému povrchu.

**POZNÁMKA:** Barva šroubu se může lišit v závislosti na objednané konfiguraci.

Tabulka 1. Seznam šroubů

Komponenta	Přípevněna k	Typ šroubu	Množství	Obrázek šroubu
Spodní kryt	Sestava opěrky pro dlaň a klávesnice	M2x7	6	 <p><b>POZNÁMKA:</b> Barva šroubu se může lišit v závislosti na objednané konfiguraci.</p>
Baterie	Sestava opěrky pro dlaň a klávesnice	M2x3	2	
Disk SSD	Držák disku SSD	M2x3	1	
Sestava pevného disku	Sestava opěrky pro dlaň a klávesnice	M2x3	3	
Držák pevného disku	Sestava pevného disku	M3 x 3	4	
Levý ventilátor	Sestava opěrky pro dlaň a klávesnice	M2x3	2	
Pravý ventilátor	Sestava opěrky pro dlaň a klávesnice	M2x3	2	
Držák bezdrátové karty	Základní deska	M2x3	1	

**Tabulka 1. Seznam šroubů (pokračování)**

Komponenta	Přípevněna k	Typ šroubu	Množství	Obrázek šroubu
Držák dotykové podložky	Sestava opěrky pro dlaň a klávesnice	M2x2 (s velkou hlavou)	7	
Vypínač se čtečkou otisků prstů (volitelné příslušenství)	Sestava opěrky pro dlaň a klávesnice	M2x3	2	
Držák portu USB 3.1 Type-C	Základní deska	M2x3	2	
Držáky pantu	Sestava opěrky pro dlaň a klávesnice	M2,5x5	4	
Držáky pantu	Obrazovka displeje	M2,5x2,5 (s velkou hlavou)	12	
Držáky pantu	Obrazovka displeje	M2x2,5	2	
Deska I/O	Sestava opěrky pro dlaň a klávesnice	M2x3	2	
Základní deska	Podpora klávesnice	M2x2 (s velkou hlavou)	2	

## Hlavní komponenty počítače Dell G3 15 3500

Následující obrázek ukazuje hlavní komponenty počítače Dell G3 15 3500.

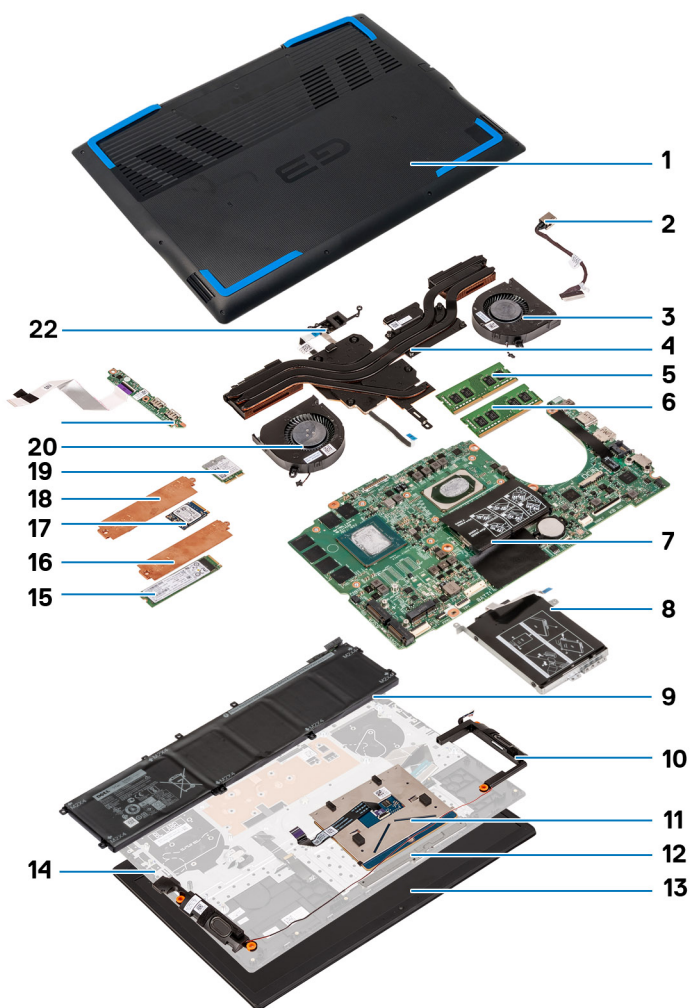

1. Spodní kryt
2. Port napájecího adaptéru
3. Pravý ventilátor
4. Chladič
5. Paměťový modul (DIMM1)
6. Paměťový modul (DIMM2)
7. Základní deska
8. Pevný disk
9. Baterie
10. Reproduktory
11. Dotyková podložka
12. Držák dotykové podložky
13. Sestava displeje
14. Sestava opěrky pro dlaň a klávesnice
15. Disk SSD M.2 2280 ve slotu M.2 č. 2
16. Tepelný štít disku SSD
17. Disk SSD M.2 2230 ve slotu M.2 č. 1
18. Tepelný štít disku SSD
19. Bezdrátová karta
20. Levý ventilátor
21. Deska I/O
22. Vypínač se čtečkou otisků prstů

# Spodní kryt

## Sejmutí modulu spodního krytu

### Požadavky

1. Postupujte podle pokynů v části [Před manipulací uvnitř počítače](#).

### O této úloze

Následující obrázek znázorňuje umístění spodního krytu a ukazuje postup demontáže.



6x  
M2x7



4x



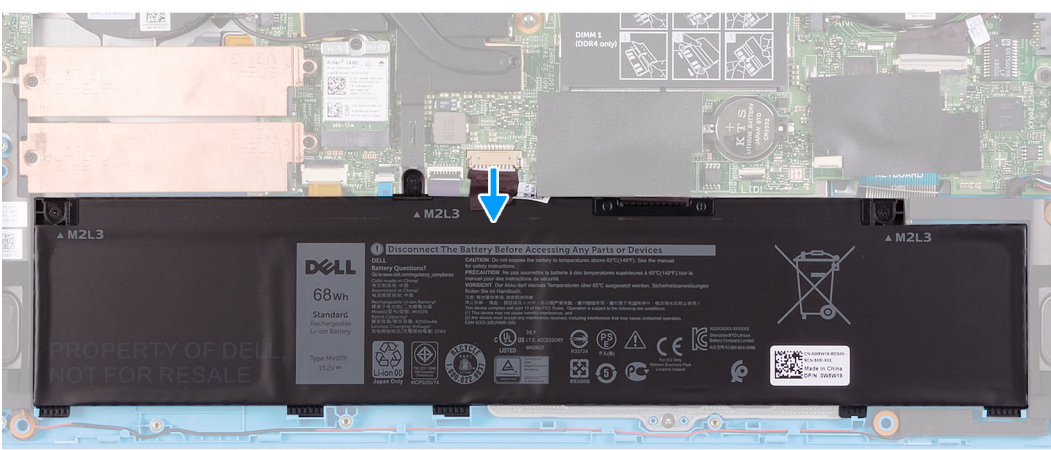
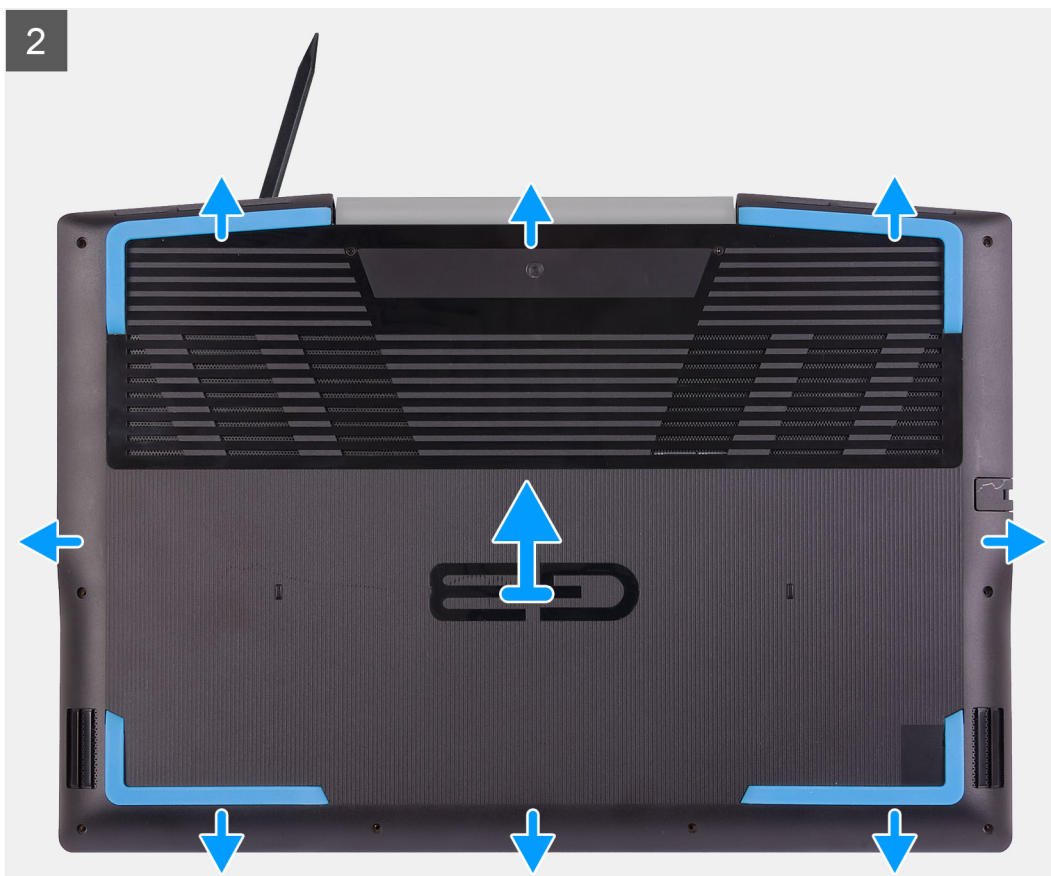

## Kroky

1. Povolte čtyři jisticí šroubky, jimiž je spodní kryt připevněn k sestavě opěrky pro dlaň a klávesnice.
2. Vyšroubujte šest šroubů (M2x7), jimiž je spodní kryt připevněn k sestavě opěrky do dlaň a klávesnice.
3. Pomocí plastové jehly uvolněte spodní kryt vedle pantů displeje a postupujte dále podél okrajů a otevřete spodní kryt.
4. Odpojte kabel baterie od základní desky.

**POZNÁMKA:** Kabel baterie odpojte pouze v případě, že hodláte z počítače vyjmout další komponenty.

5. Stiskněte a podržte tlačítko napájení po dobu 5 sekund pro uzemnění počítače a odstranění statické elektřiny.

## Nasazení spodního krytu

### Požadavky

Jestliže nahrazujete určitou součástku, vyjměte před montáží stávající součástku.

### O této úloze

Následující obrázek znázorňuje umístění spodního krytu a ukazuje postup montáže.

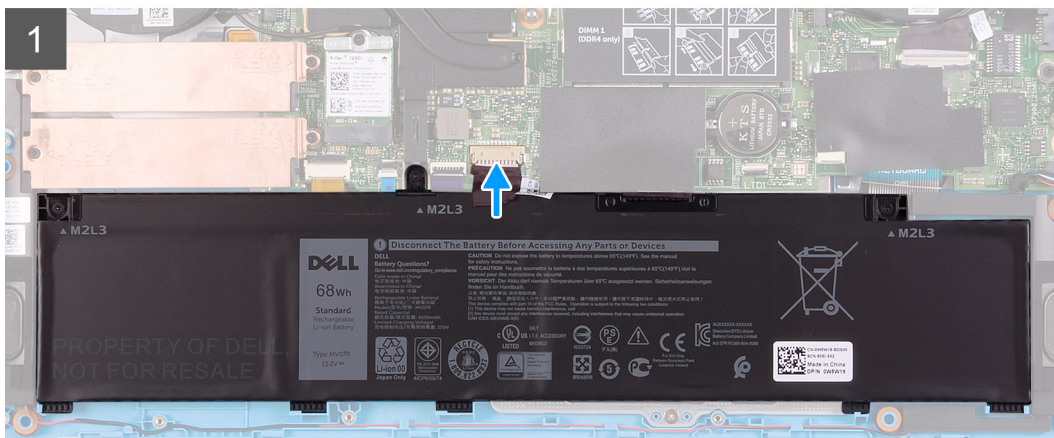

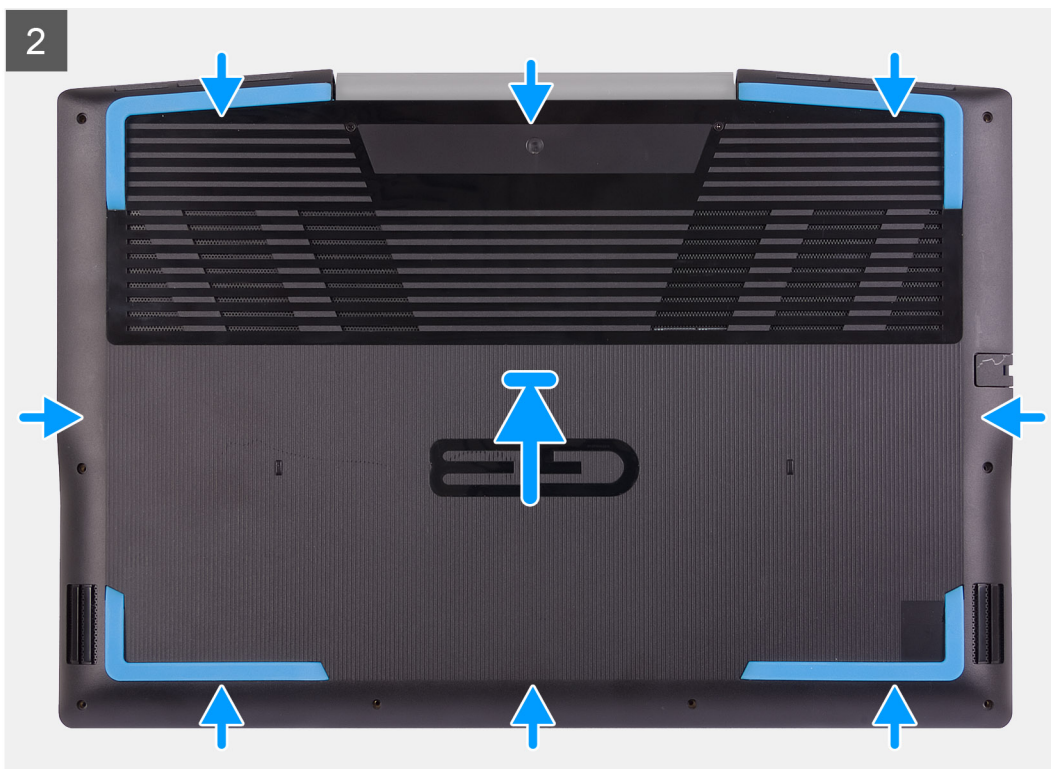

### Kroky

1. Připojte kabel baterie k základní desce (pokud je potřeba).

2. Položte spodní kryt na sestavu opěrky pro dlaň a klávesnice.
3. Zarovnejte otvory pro šrouby na krytu základny s otvory pro šrouby na sestavě opěrky pro dlaň a klávesnice a zatlačte kryt základny na místo.
4. Utáhněte čtyři jisticí šrouby, jimiž je spodní kryt připevněn k sestavě opěrky pro dlaň a klávesnice.
5. Zašroubujte šest šroubů (M2x7), jimiž je spodní kryt připevněn k sestavě opěrky pro dlaň a klávesnice.

#### Další kroky

1. Postupujte podle pokynů v části [Po manipulaci uvnitř počítače](#).

## Paměťový modul

### Vyjmutí paměťových modulů

#### Požadavky

1. Postupujte podle pokynů v části [Před manipulací uvnitř počítače](#).
2. Sejměte [spodní kryt](#).

#### O této úloze

Následující obrázek znázorňuje umístění paměťových modulů a postup demontáže.

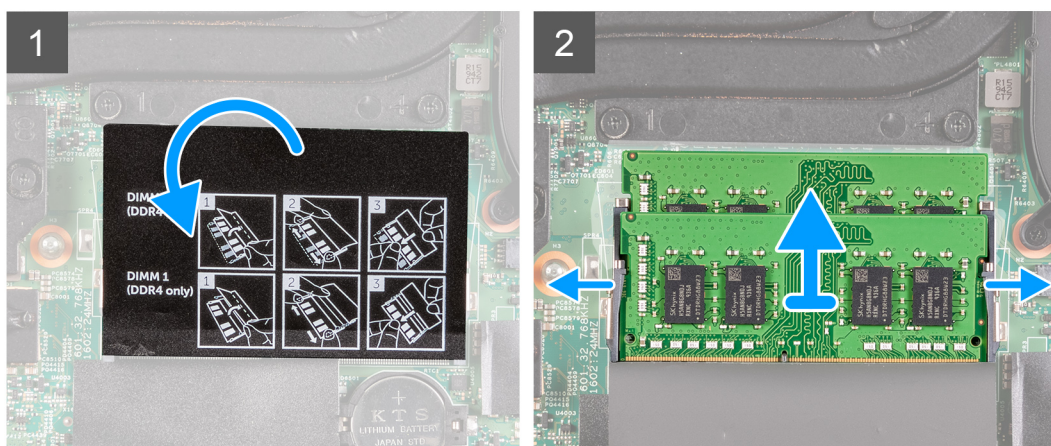
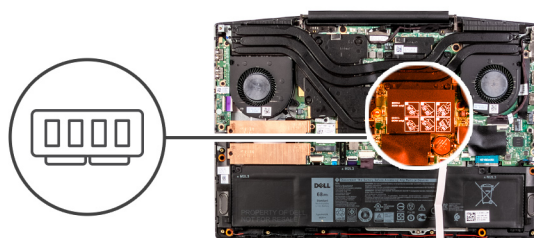

#### Kroky

1. Zvednutím mylarového pásku získáte přístup k paměťovému modulu.
2. Prsty opatrně roztáhněte zajišťovací spony na každém konci slotu paměťového modulu tak, aby modul lehce vyskočil.
3. Vyjměte paměťový modul ze slotu paměťového modulu.

### Vložení paměťového modulu

#### Požadavky

Jestliže nahrazujete určitou komponentu, vyjměte před montáží stávající komponentu.



## O této úloze

Následující obrázek znázorňuje umístění paměťového modulu a postup montáže.

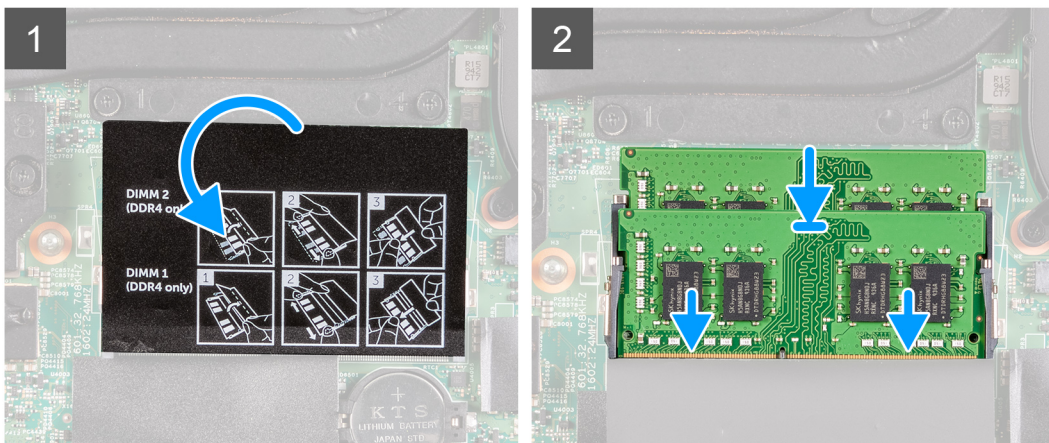
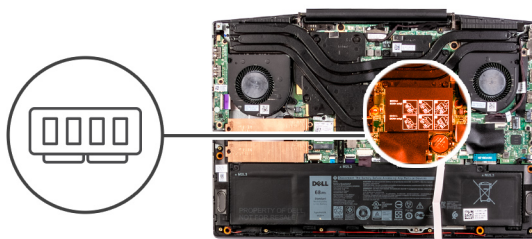

## Kroky

1. Slot paměťového modulu najdete pod mylarovou páskou.
2. Zarovnejte zářez na hraně paměťového modulu s výčnělkem na slotu paměťového modulu.
3. Zasuňte paměťový modul pod úhlem pevně do slotu.
4. Zatlačte na paměťový modul směrem dolů, aby zapadl na místo.

**i** **POZNÁMKA:** Jestliže neuslyšíte kliknutí, modul vyjměte a postup vkládání zopakujte.

## Další kroky

1. Nasaďte [spodní kryt](#).
2. Postupujte podle pokynů v části [Po manipulaci uvnitř počítače](#).

# Disk SSD – slot M.2 č. 1

## Demontáž disku SSD 2230 ze slotu M.2 č. 1

### Požadavky

1. Postupujte podle pokynů v části [Před manipulací uvnitř počítače](#).
2. Sejměte [spodní kryt](#).

## O této úloze

**i** **POZNÁMKA:** Tento postup platí pouze pro počítače dodávané s diskem SSD 2230, nainstalovaném do slotu M.2 č. 1.

**i** **POZNÁMKA:** V závislosti na objednané konfiguraci může váš počítač podporovat ve slotu M.2 č. 1 disk SSD 2230 nebo 2280.

Následující obrázek znázorňuje umístění disku SSD 2230 nainstalovaného ve slotu M.2 č. 1 a postup demontáže.



3x  
M2x3

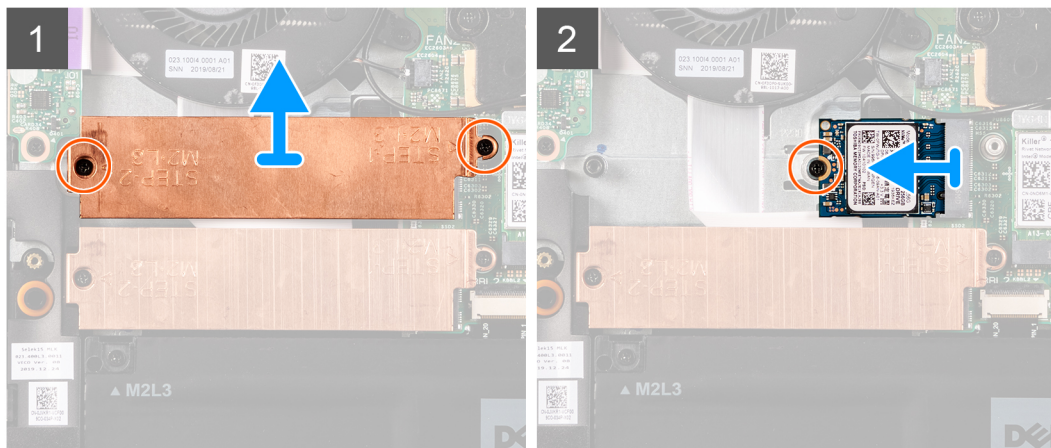
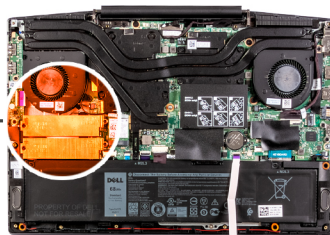

### Kroky

1. Vyšroubujte dva šrouby (M2x3), kterými je držák disku SSD připevněn k základní desce a k sestavě opěrky pro dlaň a klávesnice.
2. Zvedněte držák disku SSD ze sestavy opěrky pro dlaň a klávesnice.
3. Vymontujte šroub (M2x3), kterým je držák disku SSD připevněn k sestavě opěrky pro dlaň a klávesnice.
4. Vysuňte a vyjměte disk SSD ze slotu SSD1 na základní desce.

## Montáž disku SSD 2230 do slotu M.2 č. 1

### Požadavky

Jestliže nahrazujete určitou součástku, vyjměte před montáží stávající součástku.

### O této úloze

**POZNÁMKA:** Tento postup platí pouze pro počítače dodávané s diskem SSD 2230, nainstalovaném do slotu M.2 č. 1.

**POZNÁMKA:** V závislosti na objednané konfiguraci může váš počítač podporovat ve slotu M.2 č. 1 disk SSD 2230 nebo 2280.

**POZNÁMKA:** Nainstalujte montážní držák disku SSD, není-li nainstalovaný.

Následující obrázek znázorňuje umístění disku SSD 2230 nainstalovaného ve slotu M.2 č. 1 a postup montáže.



3x  
M2x3

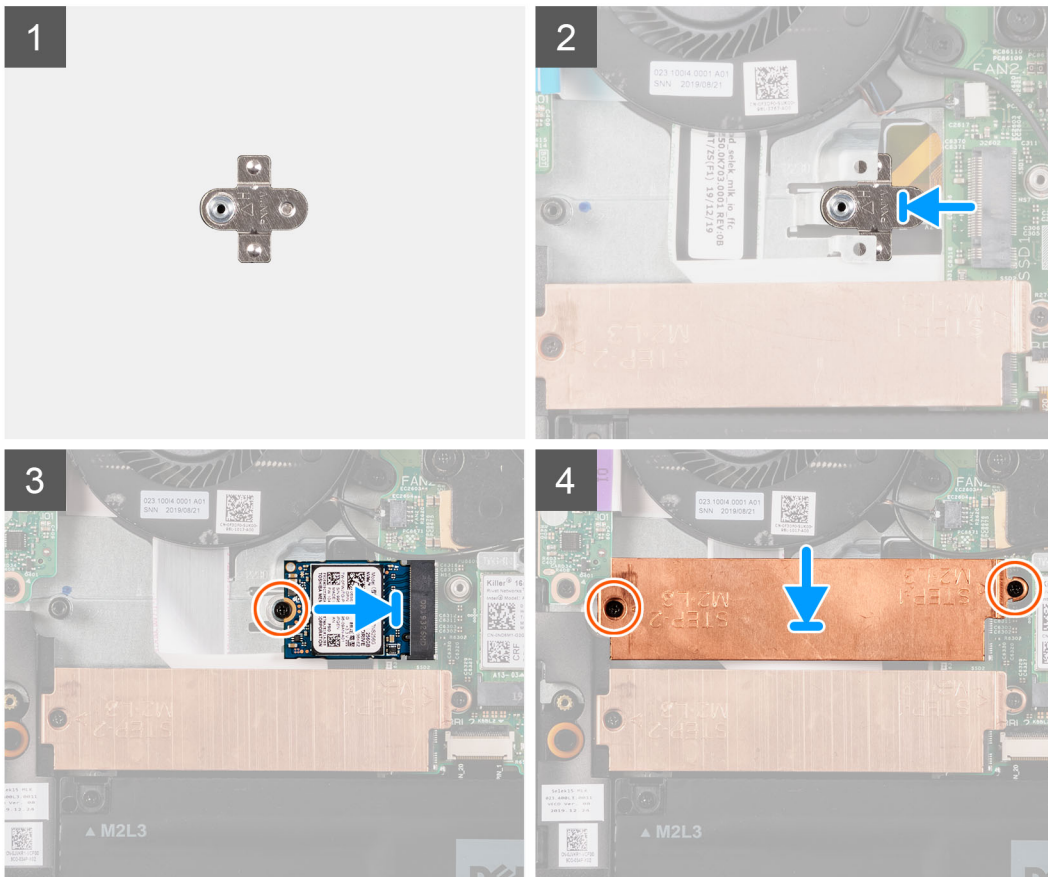
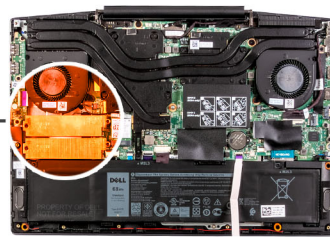

### Kroky

1. Zasuňte montážní držák disku SSD do slotu na sestavě opěrky pro dlaň, není-li nainstalovaný.
2. Zarovnejte drážky na disku SSD se slotem SSD1 na základní desce.
3. Vložte disk SSD do slotu SSD1 na základní desce.
4. Namontujte šroub (M2x3), kterým je disk SSD připevněn k sestavě opěrky rukou a klávesnice.
5. Položte držák disku SSD na disk SSD.
6. Otvory pro šrouby na držáku disku SSD zarovnejte s otvory pro šrouby na základní desce a sestavě opěrky pro dlaň a klávesnice.
7. Zašroubujte dva šrouby (M2x3), kterými je držák disku SSD připevněn k základní desce a k sestavě opěrky pro dlaň a klávesnice.

### Další kroky

1. Nasaďte [spodní kryt](#).
2. Postupujte podle pokynů v části [Po manipulaci uvnitř počítače](#).
3. Ověřte, zdali je úložné zařízení správně nainstalované:
  - a. Zapněte nebo restartujte počítač.
  - b. Když se zobrazí logo Dell, stisknutím klávesy F2 přejdete do programu pro nastavení systému BIOS.  
**i** **POZNÁMKA:** V části **Informace o systému** ve skupině **Obecné** se zobrazí seznam úložných zařízení.
  - c. Pokud jste vyměnili primární úložné zařízení, na němž byl nainstalovaný operační systém, přečtěte si část **Opětovná instalace systému Windows 10 do továrního stavu Dell pomocí média pro obnovení** v článku [000176966](#) ve znalostní bázi.

# Demontáž disku SSD 2280 / paměťového modulu Intel Optane ze slotu M.2 č. 1

## Požadavky

1. Postupujte podle pokynů v části [Před manipulací uvnitř počítače](#).
2. Sejměte [spodní kryt](#).

## O této úloze

**POZNÁMKA:** Tento postup platí pouze pro počítače dodávané s diskem SSD 2280, nainstalovaném do slotu M.2 č. 1.

**POZNÁMKA:** V závislosti na objednané konfiguraci může váš počítač podporovat ve slotu M.2 č. 1 disk SSD 2230 nebo 2280.

Následující obrázek znázorňuje umístění disku SSD 2280, resp. paměťového modulu Intel Optane nainstalovaného ve slotu M.2 č. 1 a postup demontáže.

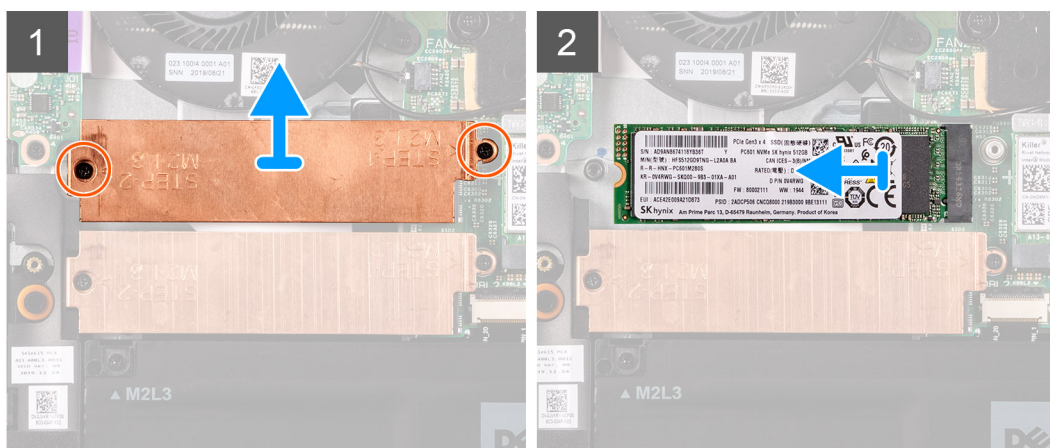

## Kroky

1. Vyšroubujte dva šrouby (M2x3), kterými je držák disku SSD připevněn k základní desce a k sestavě opěrky pro dlaň a klávesnice.
2. Zvedněte držák disku SSD ze sestavy opěrky pro dlaň a klávesnice.
3. Vysuňte a zvedněte disk SSD / paměť Intel Optane ze slotu SSD1 na základní desce.

# Montáž disku SSD 2280 / paměťového modulu Intel Optane do slotu M.2 č. 1

## Požadavky

Jestliže nahrazujete určitou součástku, vyjměte před montáží stávající součástku.

## O této úloze

**POZNÁMKA:** Tento postup platí pouze pro počítače dodávané s diskem SSD 2280 nainstalovaným do slotu M.2 č. 1.

**i** **POZNÁMKA:** V závislosti na objednané konfiguraci může váš počítač podporovat ve slotu M.2 č. 1 disk SSD 2230 nebo 2280.

Následující obrázek znázorňuje umístění disku SSD 2280, resp. paměťového modulu Intel Optane nainstalovaného ve slotu M.2 č. 1 a postup montáže.

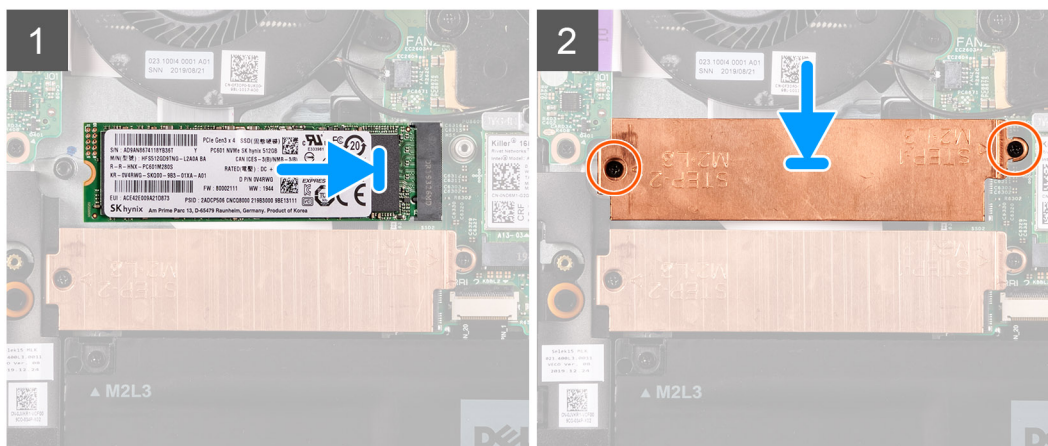

### Kroky

1. Zarovnejte drážky na disku SSD / paměťovém modulu Intel Optane se slotem SSD2 na základní desce.
2. Zasuňte disk SSD / paměť Intel Optane do slotu SSD2 na základní desce.
3. Položte držák disku SSD na disk SSD / paměťový modul Intel Optane.
4. Otvory pro šrouby na držáku disku SSD zarovnejte s otvory pro šrouby na základní desce a sestavě opěrky pro dlaň a klávesnice.
5. Zašroubujte dva šrouby (M2x3), jimiž je modul disku SSD / paměti Intel Optane připevněn k základní desce.

### Další kroky

1. Nasaďte [spodní kryt](#).
2. Postupujte podle pokynů v části [Po manipulaci uvnitř počítače](#).
3. Ověřte, zdali je úložné zařízení správně nainstalované:
  - a. Zapněte nebo restartujte počítač.
  - b. Když se zobrazí logo Dell, stisknutím klávesy F2 přejdete do programu pro nastavení systému BIOS.  
**i** **POZNÁMKA:** V části **Informace o systému** ve skupině **Obecné** se zobrazí seznam úložných zařízení.
  - c. Pokud jste vyměnili primární úložné zařízení, na němž byl nainstalovaný operační systém, přečtěte si část **Opětovná instalace systému Windows 10 do továrního stavu Dell pomocí média pro obnovení** v článku [000176966](#) ve znalostní bázi.

## Disk SSD – slot M.2 č. 2

### Demontáž disku SSD 2280 / paměťového modulu Intel Optane ze slotu M.2 č. 2

#### Požadavky

Pokud chcete volitelný paměťový modul Intel Optane demontovat z počítače, paměť Intel Optane deaktivujte, aby byla všechna systémová data v mezipaměti přesunuta z paměťového modulu Intel Optane na disk SATA. Více informací o zakázání paměti Intel Optane naleznete v části [Zakázání paměti Intel Optane](#).

1. Postupujte podle pokynů v části [Před manipulací uvnitř počítače](#).
2. Sejměte [spodní kryt](#).

#### O této úloze

Následující obrázek znázorňuje umístění disku SSD 2280, resp. paměťového modulu Intel Optane ve slotu M.2 č. 2 a postup demontáže.

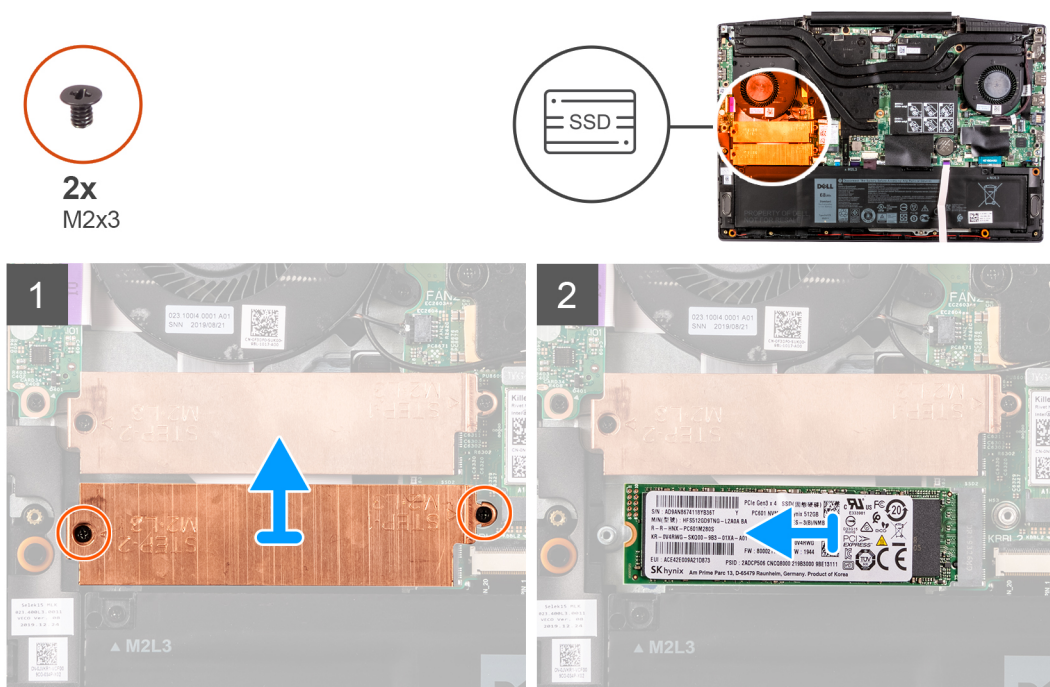

#### Kroky

1. Vyšroubujte dva šrouby (M2x3), kterými je držák disku SSD připevněn k základní desce a k sestavě opěrky pro dlaň a klávesnice.
2. Zvedněte držák disku SSD z disku SSD / paměťového modulu Intel Optane.
3. Vysuňte a zvedněte disk SSD / paměť Intel Optane ze slotu SSD2 na základní desce.

### Montáž disku SSD 2280 / paměťového modulu Intel Optane do slotu M.2 č. 2

#### Požadavky

Jestliže nahrazujete určitou součástku, vyjměte před montáží stávající součástku.

## O této úloze

Následující obrázek znázorňuje umístění disku SSD 2280, resp. paměťového modulu Intel Optane nainstalovaného ve slotu M.2 č. 2 a postup montáže.

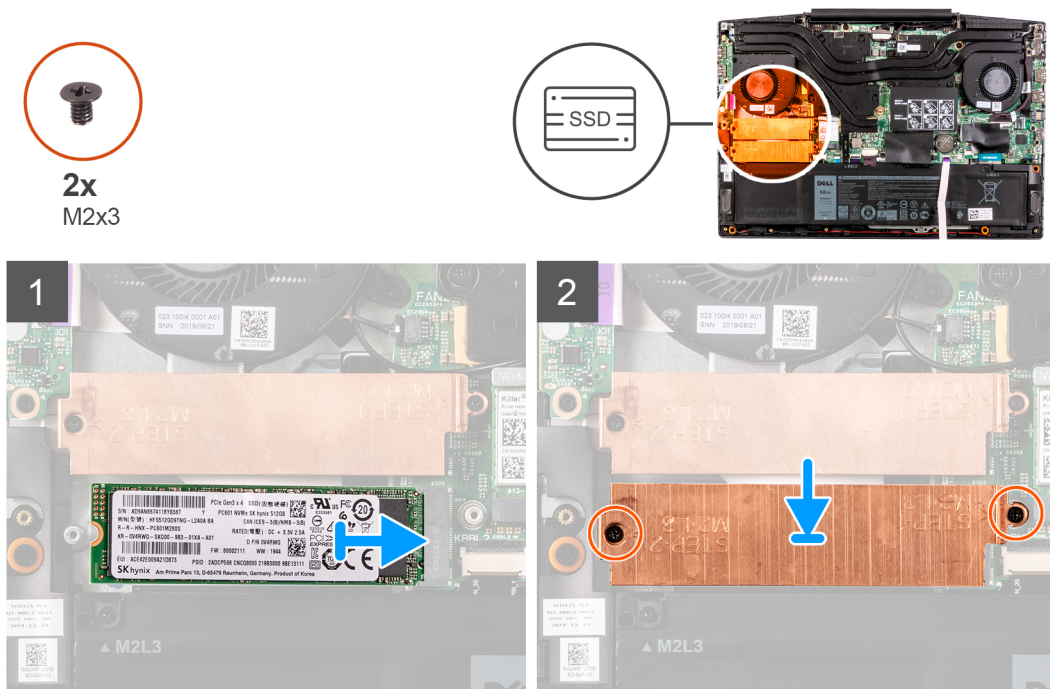

## Kroky

1. Zarovnejte drážky na disku SSD / paměťovém modulu Intel Optane se slotem SSD2 na základní desce.
2. Zasuňte disk SSD / paměť Intel Optane do slotu SSD2 na základní desce.
3. Položte držák disku SSD na disk SSD / paměťový modul Intel Optane.
4. Otvory pro šrouby na držáku disku SSD zarovnejte s otvory pro šrouby na základní desce a sestavě opěrky pro dlaň a klávesnice.
5. Zašroubujte dva šrouby (M2x3), jimiž je modul disku SSD / paměti Intel Optane připevněn k základní desce.

## Další kroky

1. Nasaďte [spodní kryt](#).
2. Postupujte podle pokynů v části [Po manipulaci uvnitř počítače](#).
3. Ověřte, zdali je úložné zařízení správně nainstalované:
  - a. Zapněte nebo restartujte počítač.
  - b. Když se zobrazí logo Dell, stisknutím klávesy F2 přejdete do programu pro nastavení systému BIOS.  
**i** **POZNÁMKA:** V části **Informace o systému** ve skupině **Obecné** se zobrazí seznam úložných zařízení.
  - c. Pokud jste vyměnili primární úložné zařízení, na němž byl nainstalovaný operační systém, přečtěte si část **Opětovná instalace systému Windows 10 do továrního stavu Dell pomocí média pro obnovení** v článku [000176966](#) ve znalostní bázi.

# Pevný disk

## Demontáž pevného disku

### Požadavky

1. Postupujte podle pokynů v části [Před manipulací uvnitř počítače](#).
2. Sejměte [spodní kryt](#).

## O této úloze

Následující obrázek znázorňuje umístění pevného disku a postup demontáže.



**3x**  
M2x3

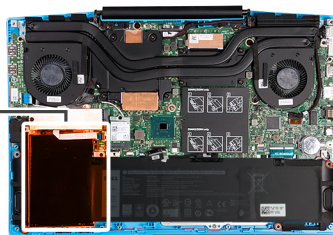



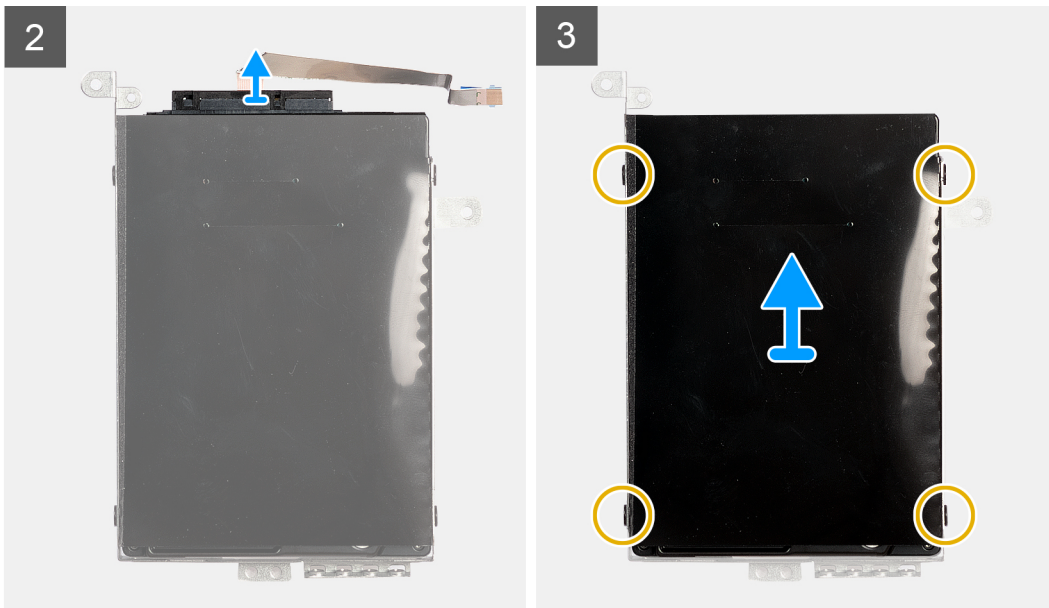

### Kroky

1. Otevřete západku a odpojte kabel pevného disku od základní desky.
2. Vyšroubujte tři šrouby (M2x3), kterými je sestava pevného disku připevněna k sestavě opěrky pro dlaň a klávesnice.
3. Vyjměte sestavu pevného disku společně s kabelem ze sestavy opěrky pro dlaň a klávesnice.
4. Odpojte mezikus od sestavy pevného disku.
5. Vyšroubujte čtyři šrouby (M3x3), které k pevnému disku připevňují držák disku.
6. Vyjměte pevný disk z držáku.

## Montáž pevného disku

### Požadavky

Jestliže nahrazujete určitou součástku, vyjměte před montáží stávající součástku.

### O této úloze

Následující obrázek znázorňuje umístění pevného disku a postup montáže.



3x  
M2x3

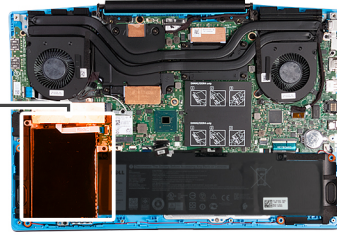

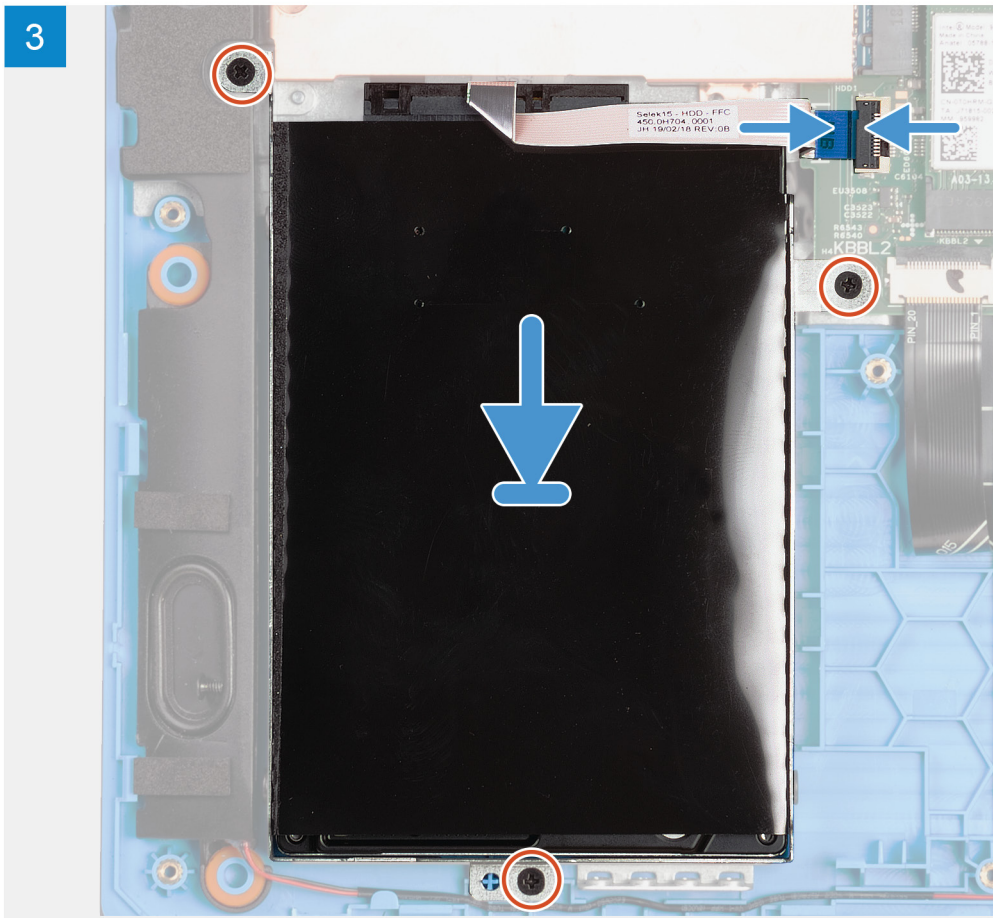

### Kroky

1. Zarovnejte otvory pro šrouby na pevném disku s otvory pro šrouby na držáku pevného disku.
2. Našroubujte čtyři šrouby (M3x3), které jistí pevný disk k držáku pevného disku.
3. Připojte mezikus k sestavě pevného disku.
4. Zarovnejte otvory pro šrouby v sestavě pevného disku s otvory pro šrouby na sestavě opěrky pro dlaň a klávesnice.
5. Zašroubujte tři šrouby (M2x3), kterými je sestava pevného disku připevněna k sestavě opěrky pro dlaň a klávesnice.
6. Připojte kabel pevného disku k základní desce a zajistěte jej uzavřením západky.

### Další kroky

1. Nasaďte [spodní kryt](#).
2. Postupujte podle pokynů v části [Po manipulaci uvnitř počítače](#).
3. Ověřte, zdali je úložné zařízení správně nainstalované:
  - a. Zapněte nebo restartujte počítač.
  - b. Když se zobrazí logo Dell, stisknutím klávesy F2 přejdete do programu pro nastavení systému BIOS.
 

**POZNÁMKA:** V části **Informace o systému** ve skupině **Obecné** se zobrazí seznam úložných zařízení.
  - c. Pokud jste vyměnili primární úložné zařízení, na němž byl nainstalovaný operační systém, přečtěte si část **Opětovná instalace systému Windows 10 do továrního stavu Dell pomocí média pro obnovení** v článku [000176966](#) ve znalostní bázi.

# Levý ventilátor

## Demontáž levého ventilátoru

### Požadavky

1. Postupujte podle pokynů v části [Před manipulací uvnitř počítače](#).
2. Sejměte [spodní kryt](#).

### O této úloze

Následující obrázek znázorňuje umístění levého ventilátoru a postup demontáže.

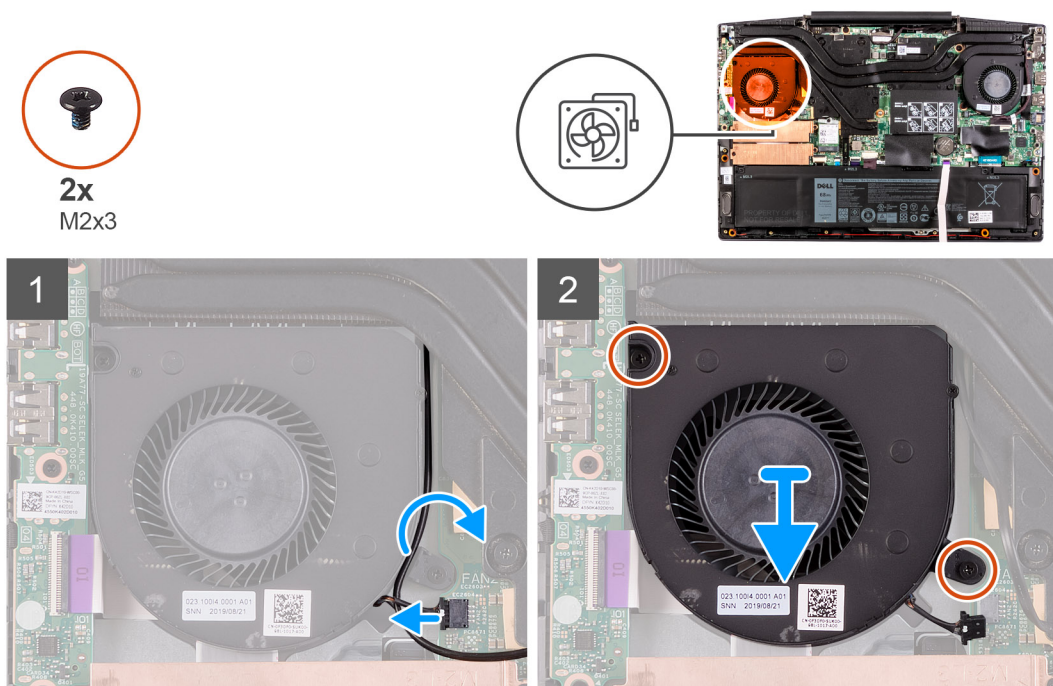

### Kroky

1. Odpojte kabel levého ventilátoru od základní desky.
2. Vyjměte anténní kabely z vodítka na levém ventilátoru.
3. Vyšroubujte dva šrouby (M2x3), které upevňují levý ventilátor k sestavě opěrky pro dlaň a klávesnice.
4. Zvedněte levý ventilátor ze sestavy opěrky pro dlaň a klávesnice.

## Montáž levého ventilátoru

### Požadavky

Jestliže nahrazujete určitou komponentu, vyjměte před montáží stávající komponentu.

### O této úloze

Následující obrázek znázorňuje umístění levého ventilátoru a postup montáže.



2x  
M2x3

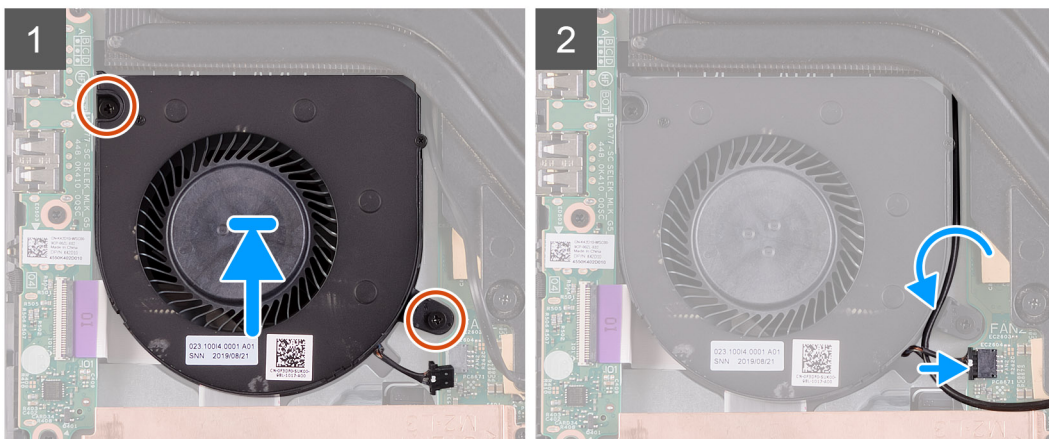
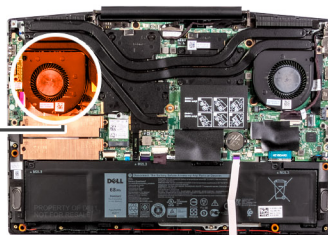
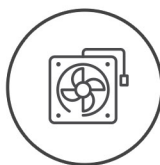

### Kroky

1. Levý ventilátor zarovnejte a vhodně umístěte na sestavu opěrky pro dlaň a klávesnice.
2. Zašroubujte dva šrouby (M2x3), které upevní levý ventilátor k sestavě opěrky pro dlaň a klávesnice.
3. Vedte anténní kabely vodítky na levém ventilátoru.
4. Připojte kabel levého ventilátoru k základní desce.

### Další kroky

1. Nasaďte [spodní kryt](#).
2. Postupujte podle pokynů v části [Po manipulaci uvnitř počítače](#).

## Pravý ventilátor

### Montáž pravého ventilátoru

#### Požadavky

Jestliže nahrazujete určitou komponentu, vyjměte před montáží stávající komponentu.

#### O této úloze

Následující obrázek znázorňuje umístění pravého ventilátoru a postup montáže.



2x  
M2x3

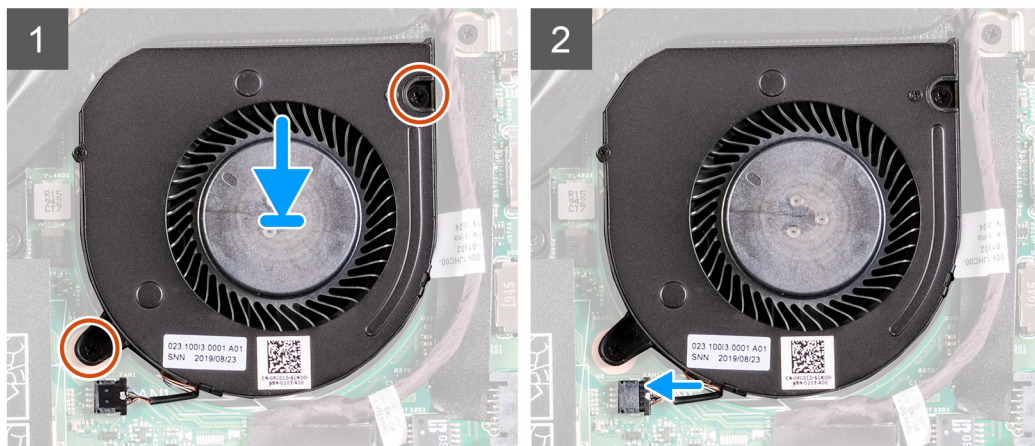
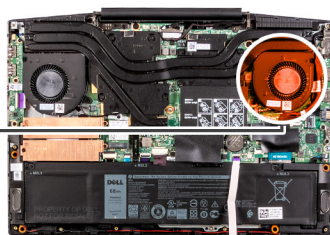
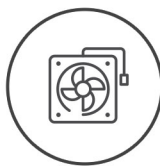

### Kroky

1. Pravý ventilátor zarovnejte a vhodně umístěte na sestavu opěrky pro dlaň a klávesnice.
2. Zašroubujte dva šrouby (M2x3), které upevňují pravý ventilátor k sestavě opěrky pro dlaň a klávesnice.
3. Připojte kabel pravého ventilátoru k základní desce.

### Další kroky

1. Nasaďte [spodní kryt](#).
2. Postupujte podle pokynů v části [Po manipulaci uvnitř počítače](#).

## Demontáž pravého ventilátoru

### Požadavky

1. Postupujte podle pokynů v části [Před manipulací uvnitř počítače](#).
2. Sejměte [spodní kryt](#).

### O této úloze

Následující obrázek znázorňuje umístění pravého ventilátoru a postup demontáže.



2x  
M2x3

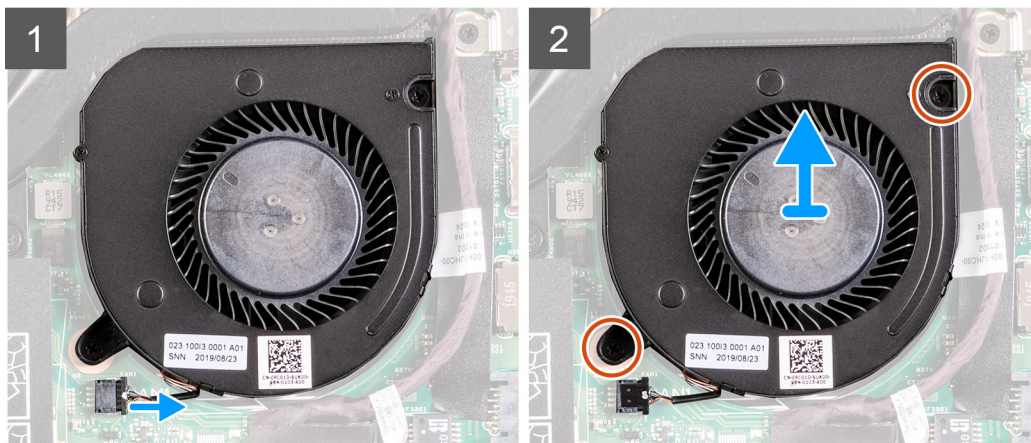
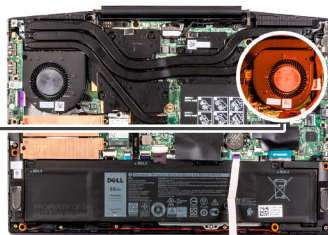
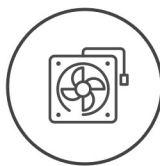

### Kroky

1. Odpojte kabel pravého ventilátoru od základní desky.
2. Vyšroubujte dva šrouby (M2x3), které upevňují pravý ventilátor k sestavě opěrky pro dlaň a klávesnice.
3. Zvedněte pravý ventilátor ze sestavy opěrky pro dlaň a klávesnice.

## Baterie

### Bezpečnostní opatření týkající se lithium-iontové baterie

#### ⚠ VÝSTRAHA:

- Při manipulaci s lithium-iontovými bateriemi postupujte opatrně.
- Před vyjmutím baterie zcela vybité. Odpojte od systému napájecí adaptér a nechte počítač běžet pouze na baterii – baterie je plně vybitá, když se počítač po stisknutí vypínače již nezapne.
- Nerozbíjejte, neupouštějte, nedeformujte ani neprobíjejte baterii cizími objekty.
- Nevystavujte baterii vysokým teplotám a nerozebírejte bateriové sady a články.
- Nevyvíjejte tlak na povrch baterie.
- Neohýbejte baterii.
- Nepoužívejte k vypáčení nebo vytažení baterie žádné nástroje.
- Během servisu tohoto produktu nesmí dojít ke ztrátě ani nesprávnému umístění žádného šroubu, aby nedošlo k neúmyslnému proražení nebo poškození baterie nebo jiných součástí systému.
- Pokud se baterie zasekne v počítači následkem vyboulení, nepokoušejte se ji uvolnit – propíchnutí, ohnutí nebo rozbíjení lithium-iontové baterie může být nebezpečné. V takovém případě kontaktujte technickou podporu společnosti Dell a vyžádejte si pomoc. Viz [www.dell.com/contactdell](http://www.dell.com/contactdell).
- Vždy objednávejte originální baterie na stránkách [www.dell.com](http://www.dell.com) nebo od autorizovaných partnerů a prodejců Dell.
- Vyboulené baterie by se neměly používat. Je třeba je vyměnit a vhodným způsobem zlikvidovat. Pokyny k manipulaci a výměně vyboulených lithium-iontových baterií naleznete v části **Manipulace s vyboulenými lithium-iontovými bateriemi**.

## Vyjmutí baterie

### Požadavky

1. Postupujte podle pokynů v části [Před manipulací uvnitř počítače](#).
2. Sejměte [spodní kryt](#).

### O této úloze

Následující obrázek znázorňuje umístění baterie a ukazuje postup demontáže.



3x  
M2X3

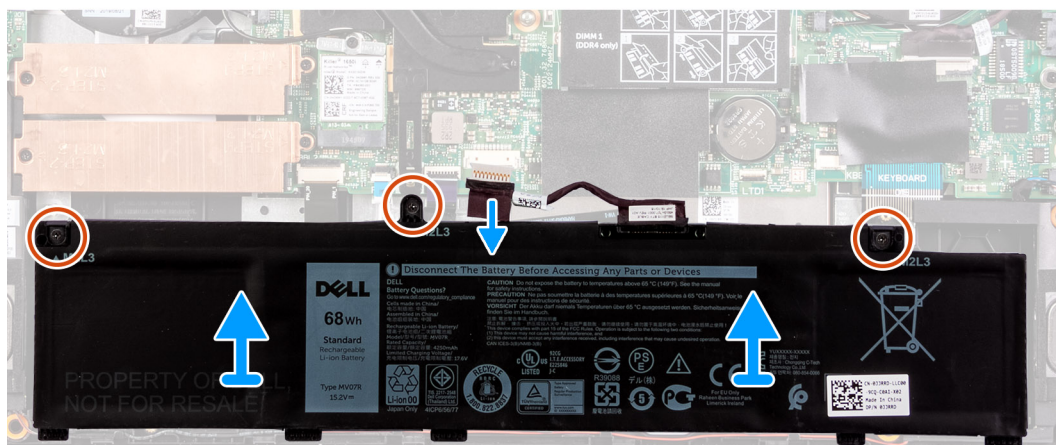
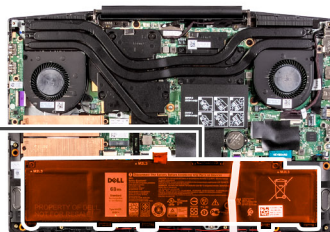
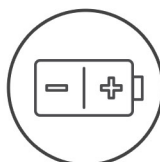

### Kroky

1. V odpovídajícím případě odpojte kabel baterie.
2. Vyšroubujte tři šrouby (M2x3), které upevňují baterii k sestavě opěrky pro dlaň a klávesnice.
3. Vyjměte baterii společně s kabelem ze sestavy opěrky pro dlaň a klávesnice.

## Vložení baterie

### Požadavky

Jestliže nahrazujete určitou komponentu, vyjměte před montáží stávající komponentu.

### O této úloze

Následující obrázek znázorňuje umístění baterie a ukazuje postup montáže.





3x  
M2x3

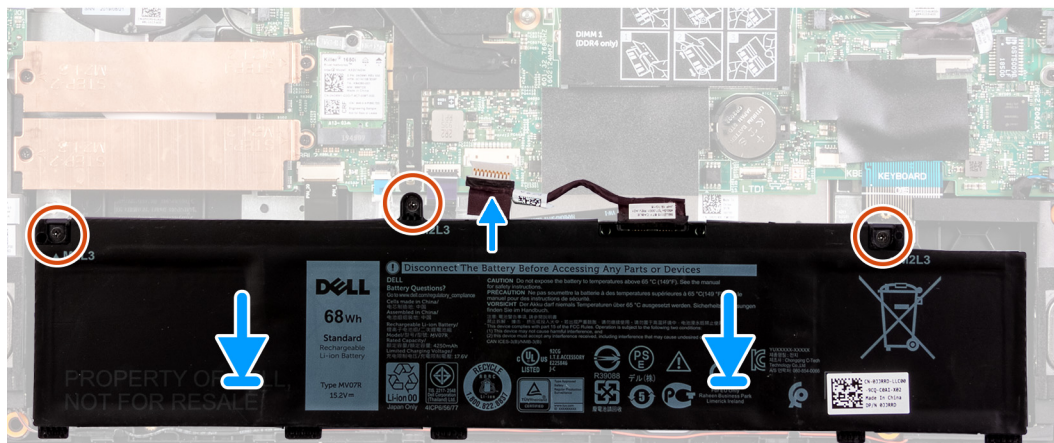
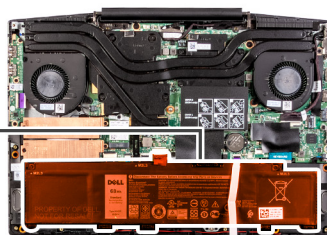
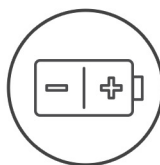

### Kroky

1. Položte baterii na sestavu opěrky pro dlaň a klávesnice.
2. Zarovnejte otvory pro šrouby na baterii s otvory pro šrouby na sestavě opěrky pro dlaň a klávesnice.
3. Zašroubujte tři šrouby (M2x3), které upevňují baterii k sestavě opěrky pro dlaň a klávesnice.
4. Připojte kabel baterie k základní desce.

### Další kroky

1. Nasaďte [spodní kryt](#).
2. Postupujte podle pokynů v části [Po manipulaci uvnitř počítače](#).

## Bezdrátová karta

### Vyjmutí karty WLAN

#### Požadavky

1. Postupujte podle pokynů v části [Před manipulací uvnitř počítače](#).
2. Sejměte [spodní kryt](#).

#### O této úloze

Následující obrázek znázorňuje umístění karty WLAN a postup demontáže.



1x  
M2x3

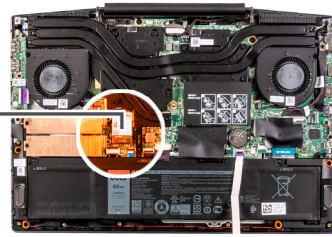

### Kroky

1. Vyšroubujte šroub (M2x3), kterým je karta WLAN připevněna k základní desce.
2. Demontujte držák upevňující kartu WLAN k základní desce.
3. Odpojte kabely antény od karty WLAN.
4. Vysuňte a demontujte kartu WLAN ze slotu.

## Montáž karty WLAN

### Požadavky

Jestliže nahrazujete určitou komponentu, vyjměte před montáží stávající komponentu.

### O této úloze

Následující obrázek znázorňuje umístění karty WLAN a postup montáže.



1x  
M2x3

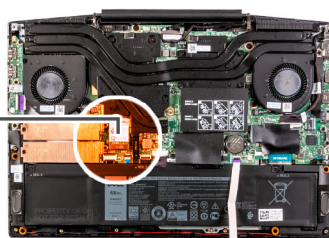

### Kroky

1. Připojte kabely antény ke kartě WLAN.

Následující tabulka uvádí barevné schéma anténních kabelů pro bezdrátové karty podporované tímto počítačem.

**Tabulka 2. Barevné schéma anténních kabelů**

Konektory na bezdrátové kartě	Barva anténního kabelu
Hlavní (bílý trojúhelník)	Bílá
Pomocný (černý trojúhelník)	Černá

2. Zarovnejte zářez na kartě WLAN s výčnělkem na slotu pro kartu WLAN a zasuňte kartu zešíkma do slotu.
3. Položte držák karty WLAN na kartu WLAN.
4. Zarovnejte otvor pro šroub na držáku karty WLAN s otvorem pro šroub na základní desce.
5. Zašroubujte šroub (M2x3), kterým je karta WLAN připevněna k základní desce.

### Další kroky

1. Nasaďte [spodní kryt](#).
2. Postupujte podle pokynů v části [Po manipulaci uvnitř počítače](#).

# Reproduktory

## Demontáž reproduktorů

### Požadavky

1. Postupujte podle pokynů v části [Před manipulací uvnitř počítače](#).
2. Sejměte [spodní kryt](#).

### O této úloze

Následující obrázek znázorňuje umístění reproduktorů a postup demontáže.

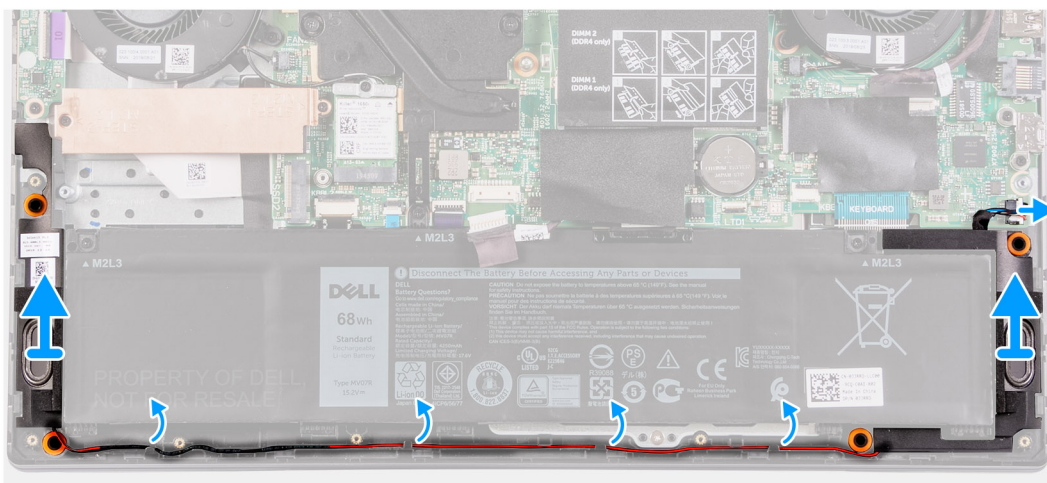
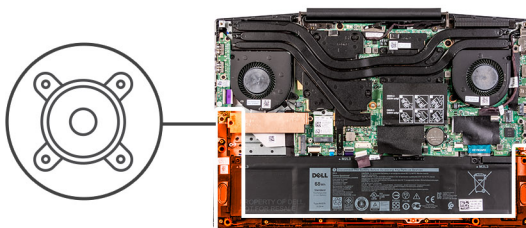

### Kroky

1. Odpojte kabel reproduktoru od základní desky.
2. Poznačte si vedení kabelu reproduktoru a vyjměte kabel reproduktoru ze sestavy opěrky pro dlaň a klávesnice.

**POZNÁMKA:** Před vyjmutím reproduktorů si poznačte polohu gumových průchodek.

3. Zdvihněte reproduktory společně s kabelem ze sestavy opěrky pro dlaň a klávesnice.

## Instalace reproduktorů

### Požadavky

Jestliže nahrazujete určitou komponentu, vyjměte před montáží stávající komponentu.

### O této úloze

Následující obrázek znázorňuje umístění reproduktorů a postup montáže.

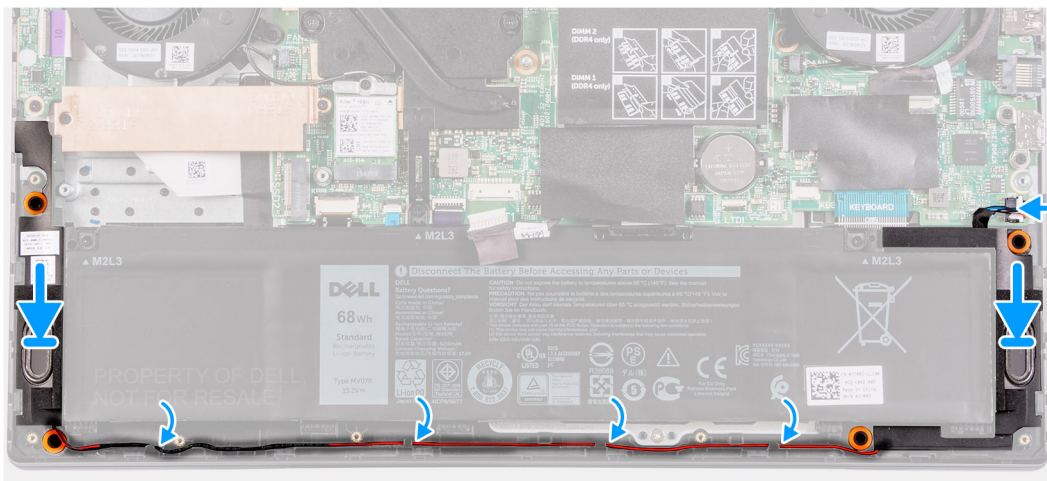
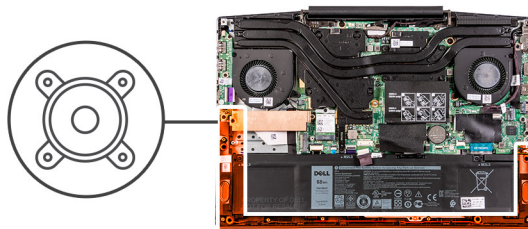

### Kroky

1. Pomocí zarovnávacích výčnčků a pryžových průchodek umístíte reproduktory do slotů na sestavě opěrky pro dlaň a klávesnice.
 

**i** **POZNÁMKA:** Pokud z reproduktorů při demontáži vytlačíte pryžové průchodky, před montáží reproduktorů tyto průchodky zatlačte zpět.
2. Protáhněte kabel reproduktoru vodičky na sestavě opěrky pro dlaň a klávesnice.
3. Připojte kabel reproduktoru k základní desce.

### Další kroky

1. Nasaďte [spodní kryt](#).
2. Postupujte podle pokynů v části [Po manipulaci uvnitř počítače](#).

## Knoflíková baterie

### Vyjmutí knoflíkové baterie

#### Požadavky

1. Postupujte podle pokynů v části [Před manipulací uvnitř počítače](#).
2. Sejměte [spodní kryt](#).

#### O této úloze

Následující obrázek znázorňuje umístění knoflíkové baterie a postup vyjmutí.

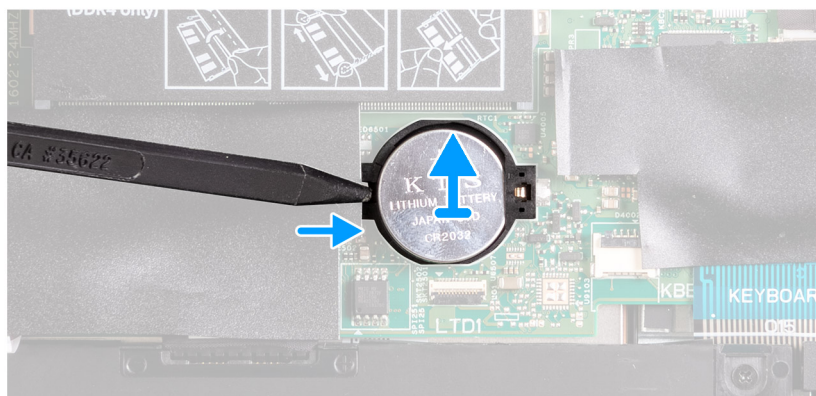
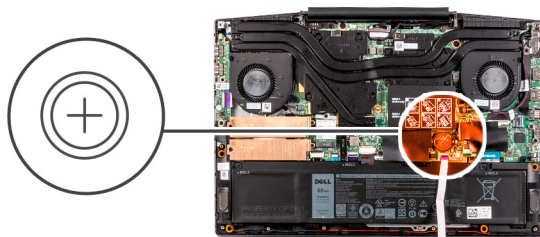

### Kroky

Pomocí plastové jehly uvolněte knoflíkovou baterii z držáku na základní desce.

## Montáž knoflíkové baterie

### Požadavky

Jestliže nahrazujete určitou komponentu, vyjměte před montáží stávající komponentu.

### O této úloze

Následující obrázek znázorňuje umístění knoflíkové baterie a ukazuje postup montáže.

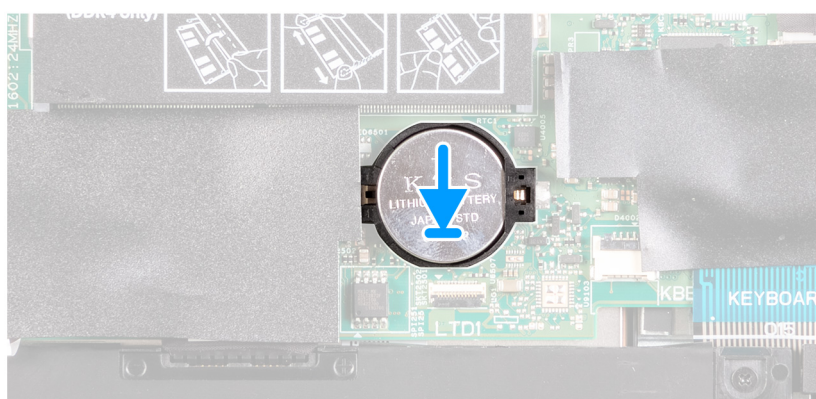
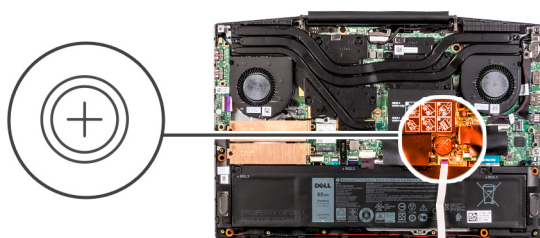

## Kroky

1. Vložte knoflíkovou baterii do slotu kladným pólem nahoru.
2. Zacvakněte knoflíkovou baterii na místo.

## Další kroky

1. Nasaďte [spodní kryt](#).
2. Postupujte podle pokynů v části [Po manipulaci uvnitř počítače](#).

# Port napájecího adaptéru

## Demontáž portu napájecího adaptéru

### Požadavky

1. Postupujte podle pokynů v části [Před manipulací uvnitř počítače](#).
2. Sejměte [spodní kryt](#).

### O této úloze

Následující obrázek znázorňuje umístění portu napájecího adaptéru a postup demontáže.



1x  
M2x3

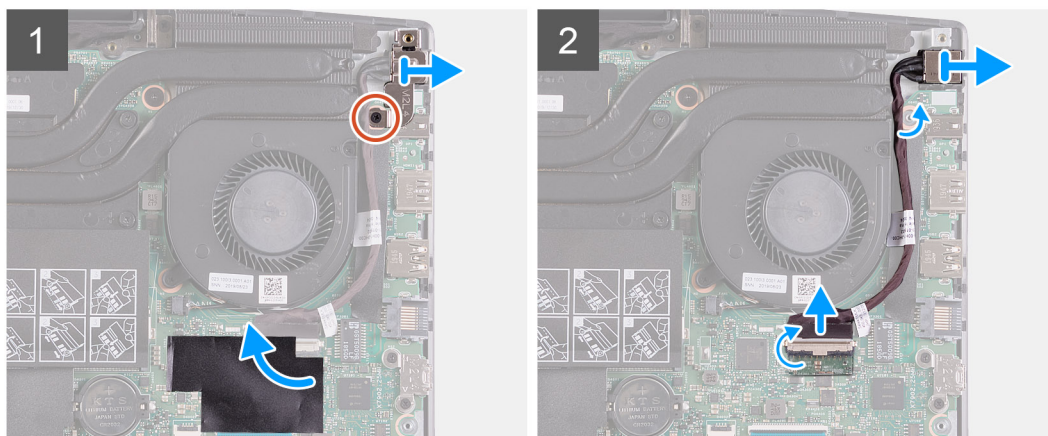

## Kroky

1. Vyšroubujte šroub (M2x4), kterým je připevněn držák portu napájecího adaptéru k základní desce.
2. Demontujte držák portu napájecího adaptéru ze základní desky.
3. Odlepte mylarovou pásku, kterou je přikrytý konektor na kabelu portu napájecího adaptéru na základní desce.
4. Odlepte pásku, kterou je kabel portu napájecího adaptéru připevněn k základní desce.
5. Odpojte kabel portu adaptéru napájení ze základní desky.
6. Vyjměte port napájecího adaptéru spolu s kabelem ze sestavy opěrky pro dlaň a klávesnice.

## Montáž portu napájecího adaptéru

### Požadavky

Jestliže nahrazujete určitou komponentu, vyjměte před montáží stávající komponentu.

### O této úloze

Následující obrázek znázorňuje umístění portu napájecího adaptéru a postup montáže.



1x  
M2x3

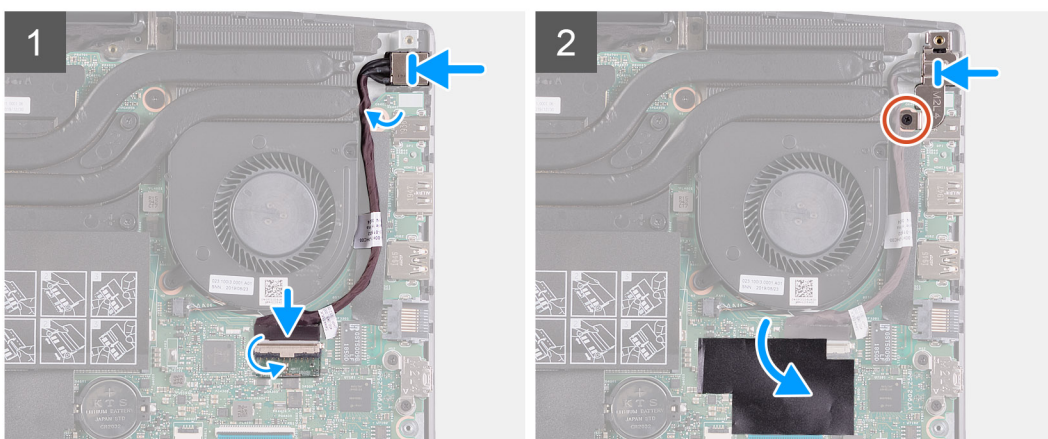
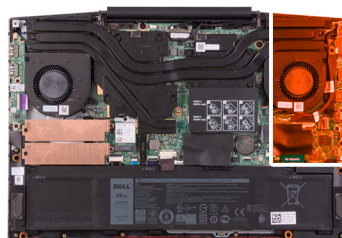

### Kroky

1. Vložte port adaptéru napájení do slotu na sestavě opěrky rukou a klávesnice.
2. Protáhněte kabel portu napájecího adaptéru podél ventilátoru.
3. Připojte kabel portu adaptéru napájení k základní desce.
4. Zarovnejte a umístěte držák portu napájecího adaptéru nad port napájecího adaptéru.
5. Zašroubujte šroub (M2x4), kterým je připevněn držák portu napájecího adaptéru k základní desce.

### Další kroky

1. Nasaďte [spodní kryt](#).
2. Postupujte podle pokynů v části [Po manipulaci uvnitř počítače](#).

## Chladič

### Demontáž chladiče

#### Požadavky

1. Postupujte podle pokynů v části [Před manipulací uvnitř počítače](#).

**⚠ VÝSTRAHA:** Maximální chlazení procesoru zajistíte tím, že se nebudete dotýkat teplovodivých oblastí chladiče. Oleje obsažené v pokožce dokážou snížit teplovodivost teplovodivé pasty.



**POZNÁMKA:** V průběhu běžného provozu může být chladič velice horký. Než se ho dotknete, nechte chladič dostatečně dlouho vychladnout.

2. Sejměte **spodní kryt**.

### O této úloze

Následující obrázek znázorňuje umístění chladiče a ukazuje postup demontáže.

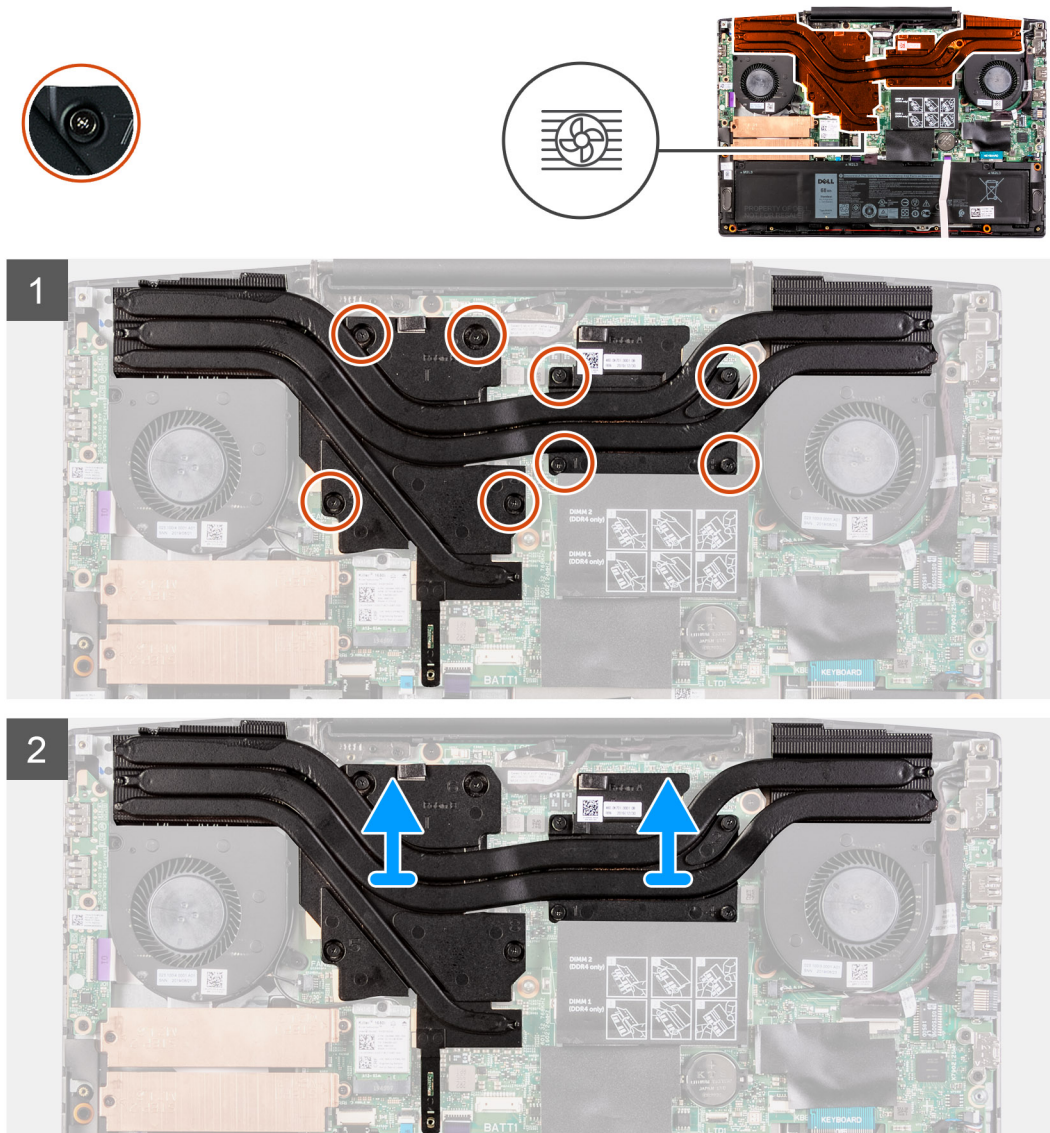

### Kroky

1. V pořadí (1 > 2 > 3 > 4 > 5 > 6 > 7 > 8) vyšroubujte osm jisticích šroubků upevňujících chladič k základní desce.
2. Vyměňte chladič ze základní desky.

## Montáž chladiče

### Požadavky

Jestliže nahrazujete určitou komponentu, vyjměte před montáží stávající komponentu.

### O této úloze

Následující obrázek znázorňuje umístění chladiče a postup montáže.

**⚠ VÝSTRAHA:** Nesprávné vyrovnaní chladiče může poškodit základní desku a procesor.

**i POZNÁMKA:** Pokud vyměňujete základní desku nebo chladič, použijte chladicí podložku, resp. pastu dodanou v rámci sady. Zajistíte tak dosažení správné tepelné vodivosti.

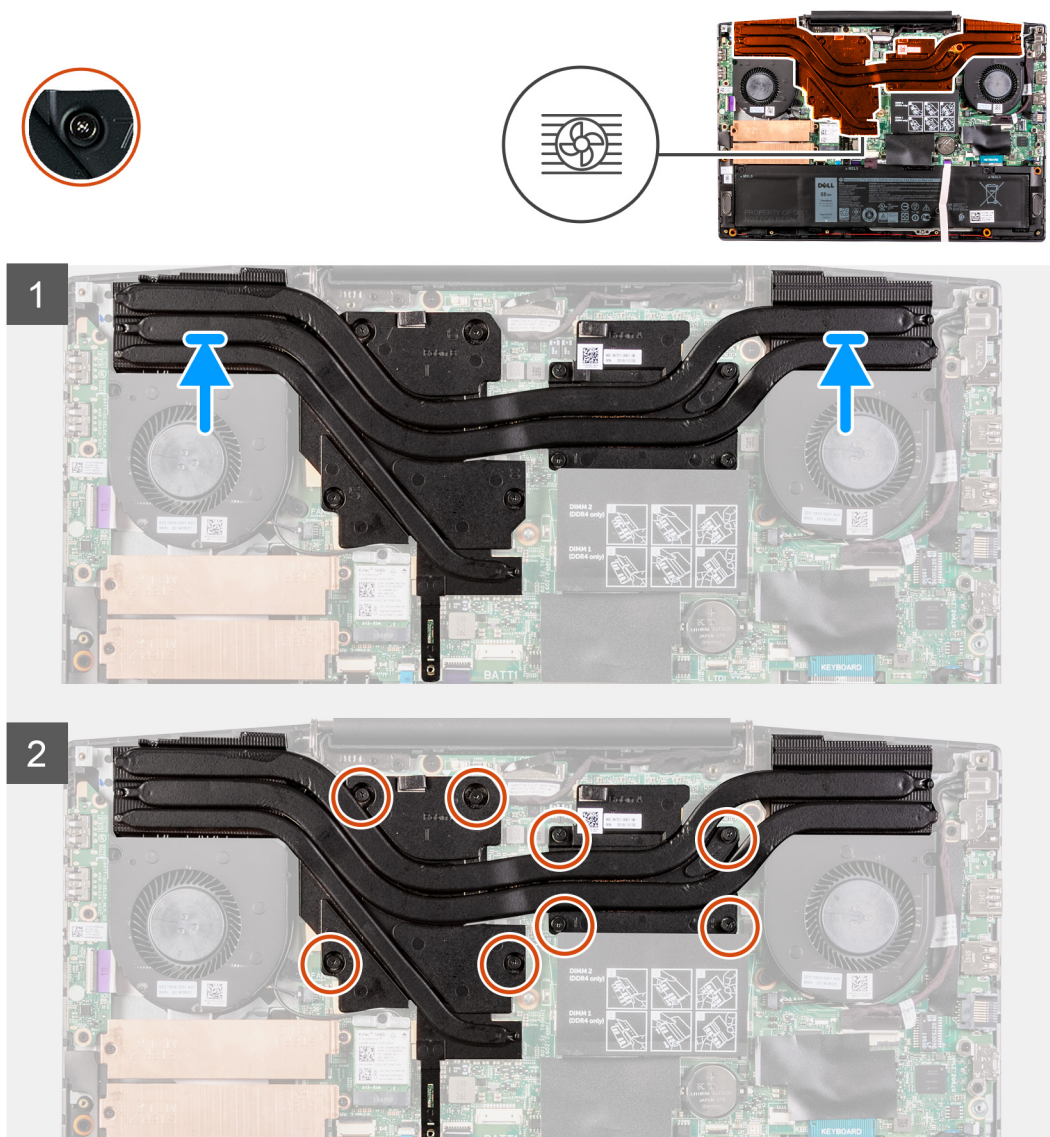

### Kroky

1. Umístěte chladič na základní desku a poté zarovnejte jeho otvory pro šrouby s odpovídajícími otvory na základní desce.
2. V opačném pořadí (8 > 7 > 6 > 5 > 4 > 3 > 2 > 1) utáhněte osm jisticích šroubků upevňujících chladič k základní desce.

### Další kroky

1. Nasaďte [spodní kryt](#).
2. Postupujte podle pokynů v části [Po manipulaci uvnitř počítače](#).

# deska I/O

## Demontáž desky I/O

### Požadavky

1. Postupujte podle pokynů v části [Před manipulací uvnitř počítače](#).
2. Sejměte [spodní kryt](#).
3. Demontujte [levý ventilátor](#).

### O této úloze

Následující obrázek znázorňuje umístění desky I/O a postup demontáže.



3x  
M2x3

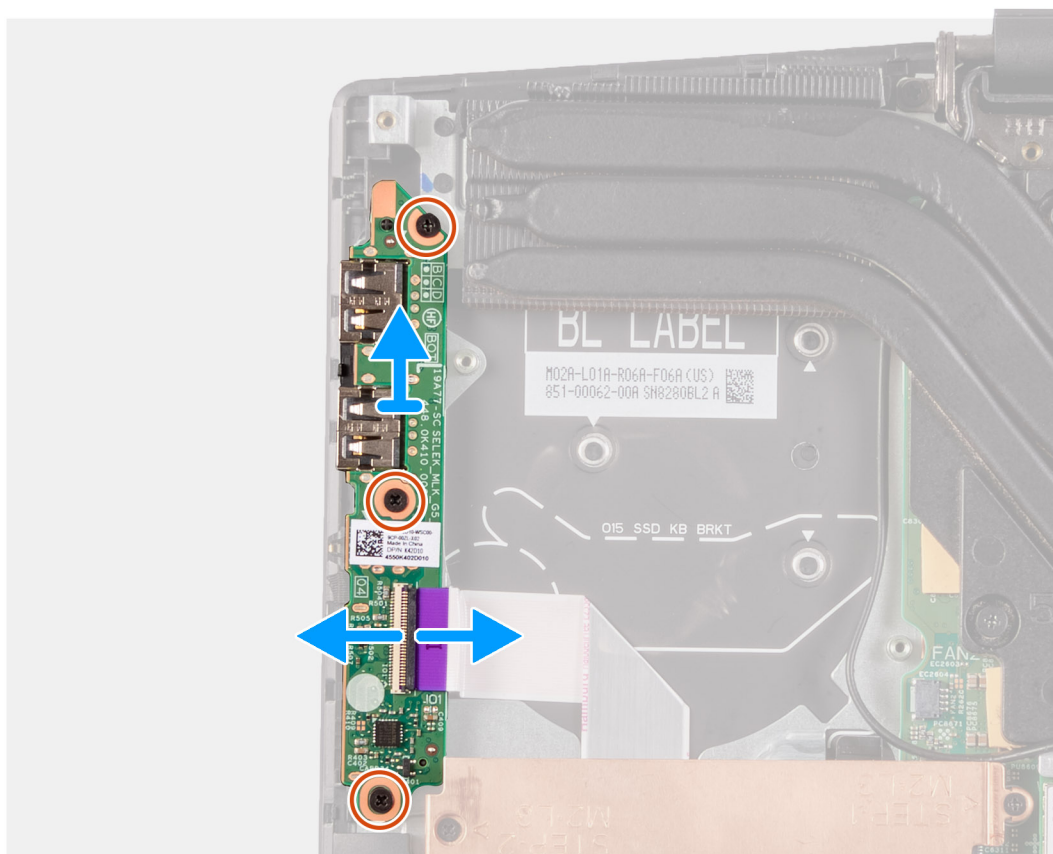
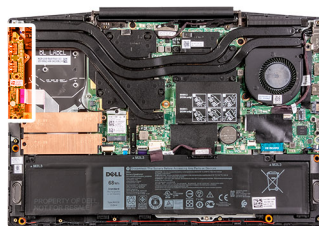

### Kroky

1. Otevřete západku a odpojte kabel desky I/O od desky I/O.
2. Vyšroubujte tři šrouby (M2x4), které připevňují desku I/O k sestavě opěrky pro dlaň a klávesnice.
3. Zvedněte desku I/O ze sestavy opěrky pro dlaň a klávesnice.

## Vložení desky I/O

### Požadavky

Jestliže nahrazujete určitou komponentu, vyjměte před montáží stávající komponentu.

### O této úloze

Následující obrázek znázorňuje umístění desky I/O a postup montáže.



3x  
M2x3

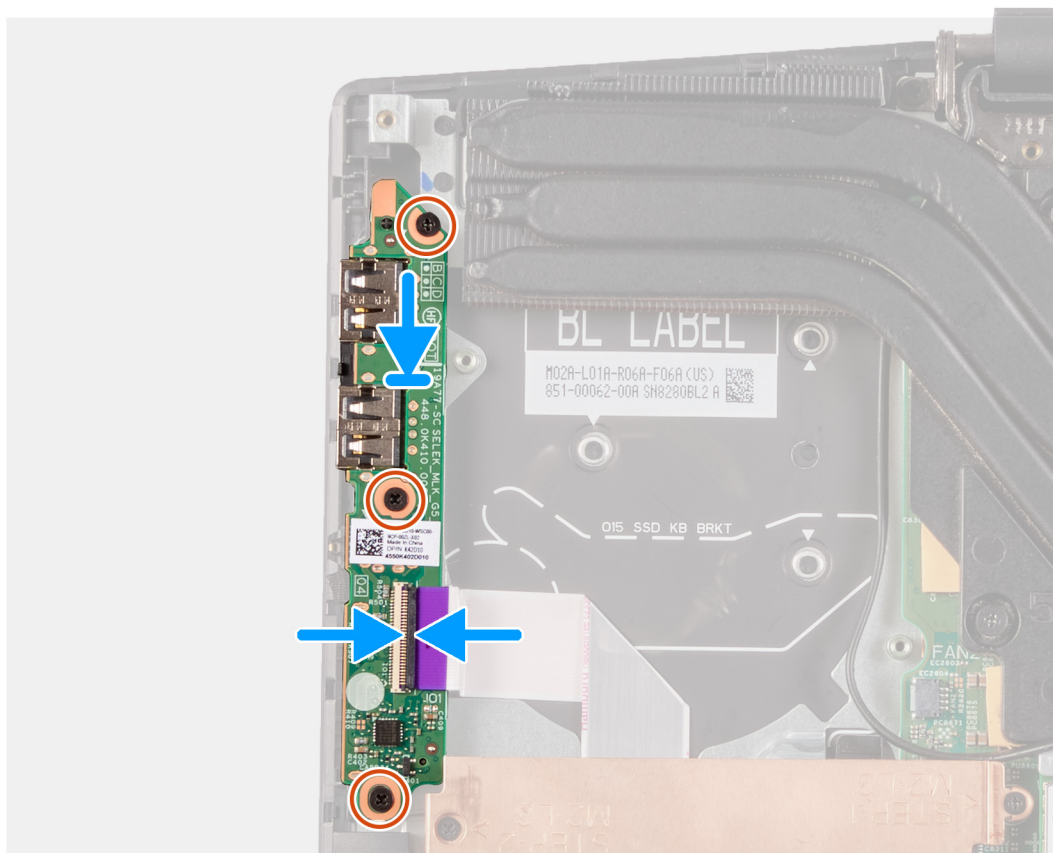
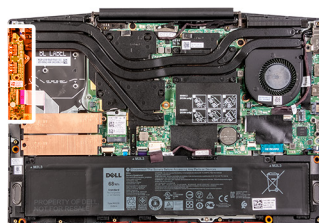

### Kroky

1. Položte desku I/O na sestavu opěrky pro dlaň a klávesnice.
2. Otvory pro šrouby na desce I/O napojte s otvory pro šrouby na sestavě opěrky pro dlaň a klávesnice.
3. Zašroubujte tři šrouby (M2x4), které připevňují desku I/O k sestavě opěrky pro dlaň a klávesnice.
4. Připojte kabel desky I/O k desce I/O a zavřete západku.

### Další kroky

1. Namontujte [levý ventilátor](#).
2. Nasaďte [spodní kryt](#).
3. Postupujte podle pokynů v části [Po manipulaci uvnitř počítače](#).

# Sestava displeje

## Demontáž sestavy displeje

### Požadavky

1. Postupujte podle pokynů v části [Před manipulací uvnitř počítače](#).
2. Sejměte [spodní kryt](#).

### O této úloze

Následující obrázek znázorňuje umístění sestavy displeje a postup demontáže.



4x  
M2.5x5

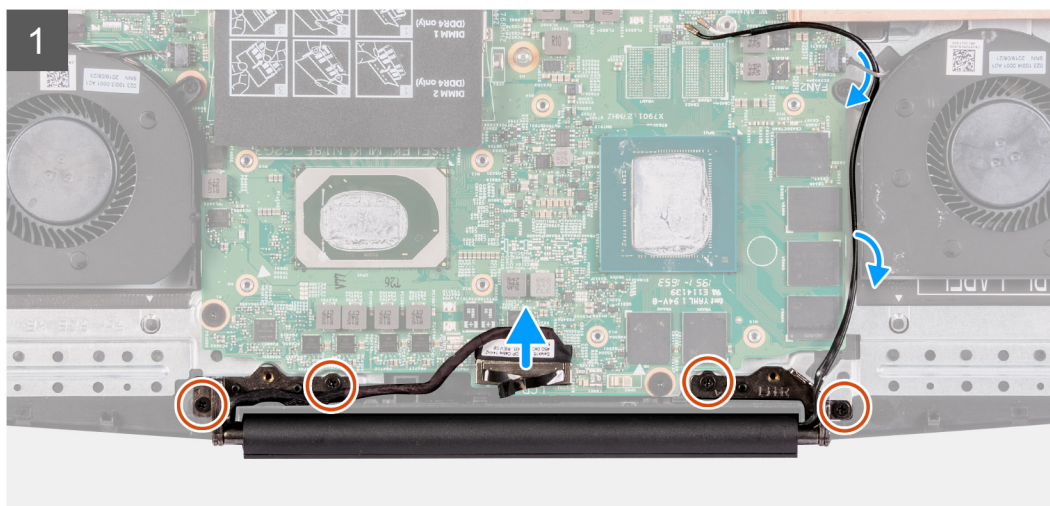
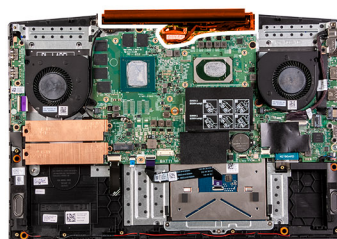

2



### Kroky

1. Pomocí poutka opatrně vytáhněte kabel displeje ze základní desky směrem vzhůru a odpojte jej.
2. Vyšroubujte čtyři šrouby (M2,5x5), kterými je sestava displeje připevněna k sestavě opěrky pro dlaň a klávesnice.
3. Pomalu zešikma zvedněte sestavu opěrky pro dlaň a klávesnice.
4. Vysuňte sestavu opěrky pro dlaň a klávesnice ze sestavy displeje.
5. Po provedení výše uvedených kroků vám zbude sestava displeje.



## Instalace sestavy displeje

### Požadavky

Jestliže nahrazujete určitou komponentu, vyjměte před montáží stávající komponentu.

### O této úloze

Následující obrázek znázorňuje umístění sestavy displeje a postup montáže.



4x  
M2.5x5

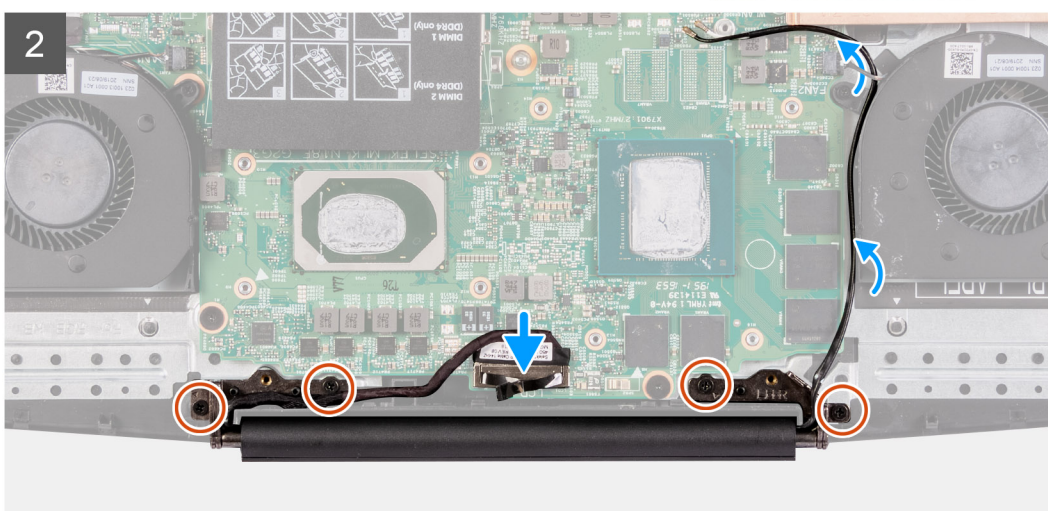
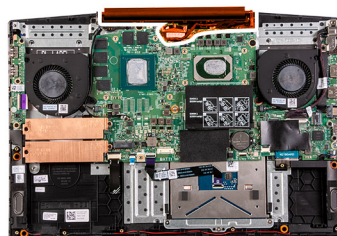

### Kroky

1. Umístěte sestavu displeje na čistý rovný povrch, obrazovkou displeje směrem nahoru.
2. Zasuňte sestavu opěrky pro dlaň a klávesnice pod panty displeje.
3. Zatlačte panty displeje dolů a otvory pro šrouby na pantech displeje zarovnejte s otvory pro šrouby na sestavě opěrky pro dlaň a klávesnice.
4. Zašroubujte čtyři šrouby (M2.5x5), kterými je sestava displeje připevněna k sestavě opěrky pro dlaň a klávesnice.
5. Zarovnejte konektor kabelu displeje do základní desky a pevně jej zasuňte na místo.

### Další kroky

1. Nasaďte [spodní kryt](#).
2. Postupujte podle pokynů v části [Po manipulaci uvnitř počítače](#).

## Základní deska

### Demontáž základní desky

#### Požadavky

1. Postupujte podle pokynů v části [Před manipulací uvnitř počítače](#).
2. Sejměte [spodní kryt](#).
3. Vyjměte [paměťový modul](#).
4. Vyjměte [kartu WLAN](#).
5. Vyjměte [disk SSD ze slotu M.2 č. 1](#).
6. Vyjměte [disk SSD ze slotu M.2 č. 2](#).
7. Vyjměte [baterii](#).
8. Vyjměte [knoflíkovou baterii](#).
9. Demontujte [levý ventilátor](#).
10. Demontujte [pravý ventilátor](#).
11. Vyjměte [chladič](#).
12. Demontujte [port napájecího adaptéru](#).

#### O této úloze

Následující obrázek znázorňuje umístění základní desky a postup demontáže.

#### POZNÁMKA:

Konektor desky I/O se nachází pod základní deskou. Otočte základní desku vzhůru nohama a odpojte kabel desky I/O od základní desky.





## Kroky

1. Otevřete západku a odpojte kabel displeje od základní desky.
2. Otevřete západku a odpojte kabel podsvícení klávesnice (volitelné příslušenství) od základní desky.
3. Otevřete západku a odpojte kabel čtečky otisku prstů (volitelné příslušenství) od základní desky.
4. Uvolněte západku a odpojte kabel dotykové podložky od základní desky.
5. Otevřete západku a odpojte kabel baterie od základní desky.
6. Otevřete západku a odpojte kabel podsvícení klávesnice (volitelné příslušenství) od základní desky.
7. Otevřete západku a odpojte kabel klávesnice od základní desky.
8. Vyšroubujte dva šrouby (M2x3), kterými je připevněn držák portu USB Type-C k základní desce.
9. Vyměňte držák portu USB Type-C ze základní desky.  
**i POZNÁMKA:** Při výměně základní desky je nutné ze stávající základní desky sejmout držák portu USB Type-C a přenést jej na novou základní desku.
10. Odpojte kabel reproduktoru od základní desky.
11. Vyšroubujte dva šrouby (M2x2), kterými je základní deska připevněna k sestavě opěrky pro dlaň a klávesnice.
12. Otočte základní desku vzhůru nohama a odpojte kabel desky I/O od základní desky.

## Montáž základní desky

### Požadavky

Jestliže nahrazujete určitou součástku, vyjměte před montáží stávající součástku.

### O této úloze

Následující obrázek znázorňuje umístění základní desky a postup montáže.

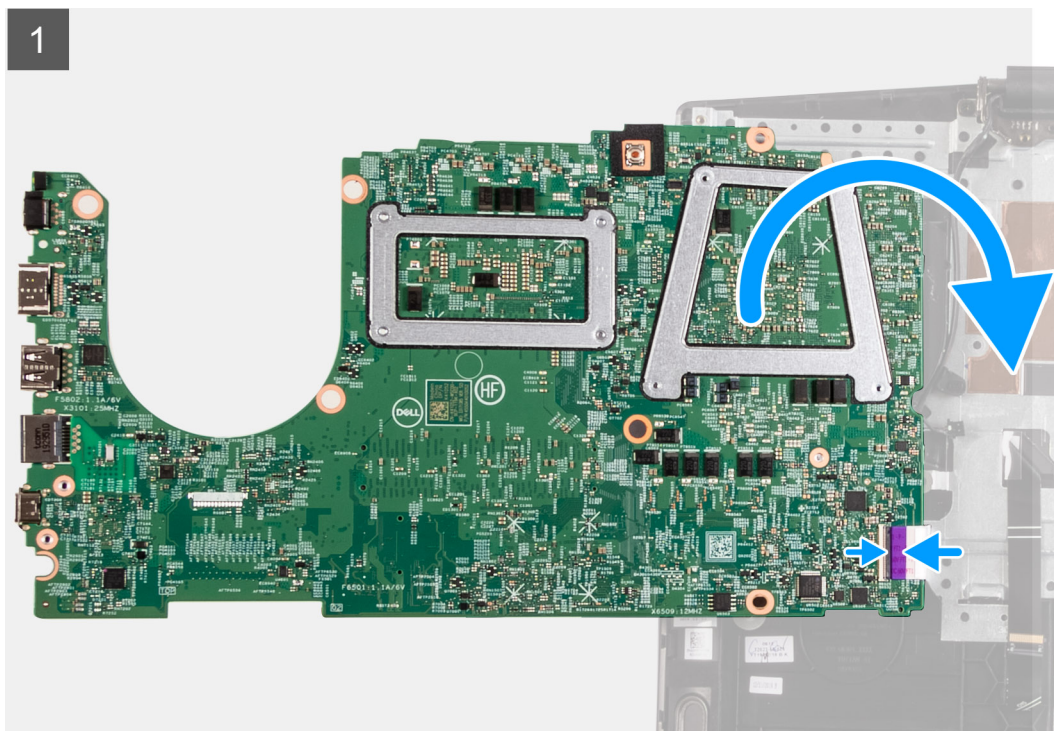



2x  
M2x2

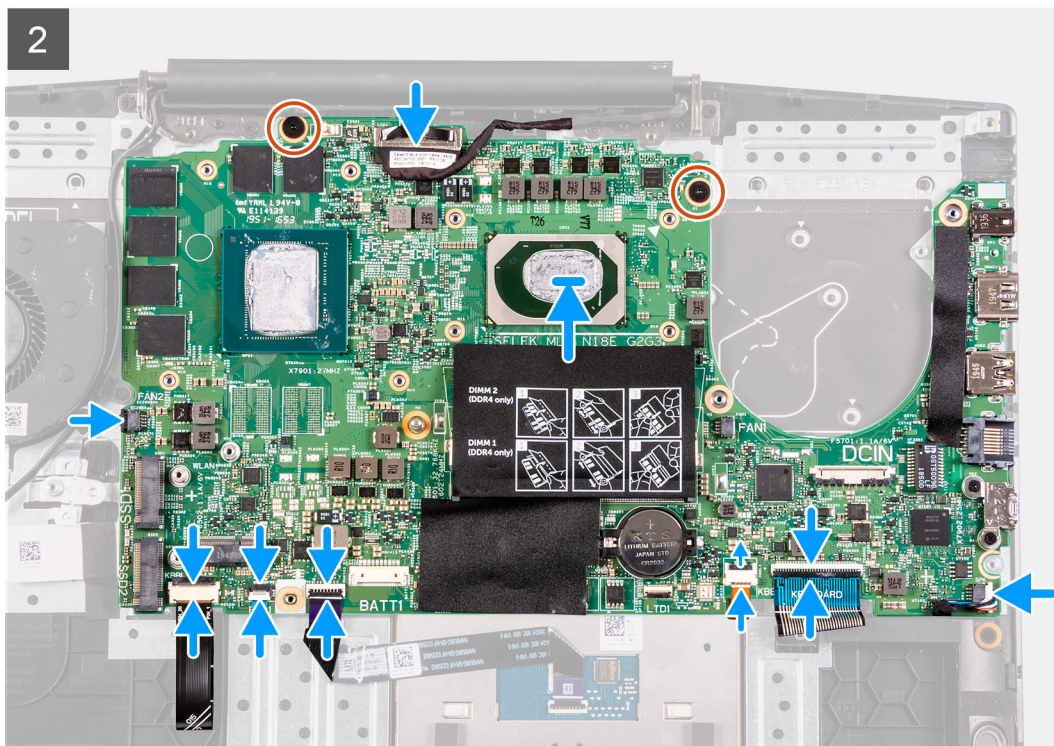
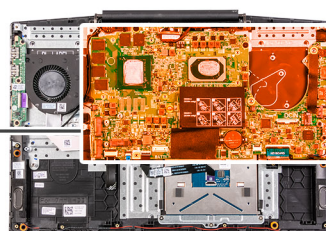

## Kroky

1. Připojte kabel desky I/O k zadní části základní desky.
2. Překlopte základní desku, zarovnejte ji se sestavou opěrky pro dlaň a klávesnice a umístěte ji na ni.
3. Připojte kabel displeje k základní desce.
4. Připojte kabel podsvícení klávesnice (volitelné příslušenství) k základní desce a zavřete západku.
5. Připojte kabel čtečky otisků prstů (volitelné příslušenství) k základní desce a upevněte západku.
6. Připojte kabel dotykové podložky k základní desce a upevněte západku.
7. Připojte kabel podsvícení klávesnice (volitelné příslušenství) k základní desce a zavřete západku.
8. Připojte kabel klávesnice k základní desce a upevněte západku.
9. Položte držák portu USB Type-C na port USB Type-C.  
**i POZNÁMKA:** Při výměně základní desky je nutné ze stávající základní desky sejmout držák portu USB Type-C a přenést jej na novou základní desku.
10. Zarovnejte otvory pro šrouby na držáku portu USB Type-C s otvory pro šrouby na základní desce.
11. Zašroubujte dva šrouby (M2x3), kterými je připevněn držák portu USB Type-C k základní desce.
12. Připojte kabel reproduktoru k základní desce.
13. Zašroubujte dva šrouby (M2x2), kterými je základní deska připevněna k sestavě opěrky pro dlaň a klávesnice.

## Další kroky

1. Nainstalujte [port napájecího adaptéru](#).
2. Vložte [chladič](#).
3. Namontujte [levý ventilátor](#).
4. Namontujte [pravý ventilátor](#).

5. Vložte knoflíkovou baterii.
6. Nainstalujte baterii.
7. Namontujte disk SSD do slotu M.2 č. 2.
8. Namontujte disk SSD do slotu M.2 č. 1.
9. Nainstalujte kartu sítě WLAN.
10. Namontujte paměťový modul.
11. Nasad'te spodní kryt.
12. Postupujte podle pokynů v části [Po manipulaci uvnitř počítače](#).

## Vypínač se čtečkou otisků prstů

### Demontáž vypínače se čtečkou otisků prstů

#### Požadavky

1. Postupujte podle pokynů v části [Před manipulací uvnitř počítače](#).
2. Sejměte [spodní kryt](#).
3. Vyjměte [paměťový modul](#).
4. Vyjměte [kartu WLAN](#).
5. Vyjměte [disk SSD](#) ze slotu M.2 č. 1.
6. Vyjměte [disk SSD](#) ze slotu M.2 č. 2.
7. Vyjměte [baterii](#).
8. Vyjměte [knoflíkovou baterii](#).
9. Demontujte [levý ventilátor](#).
10. Demontujte [pravý ventilátor](#).
11. Vyjměte [chladič](#).
12. Demontujte [port napájecího adaptéru](#).
13. Demontujte [základní desku](#).

 **POZNÁMKA:** Základní desku lze vyjmout společně s chladičem.

#### Kroky

1. Vyhledejte v počítači vypínač se čtečkou otisků prstů.

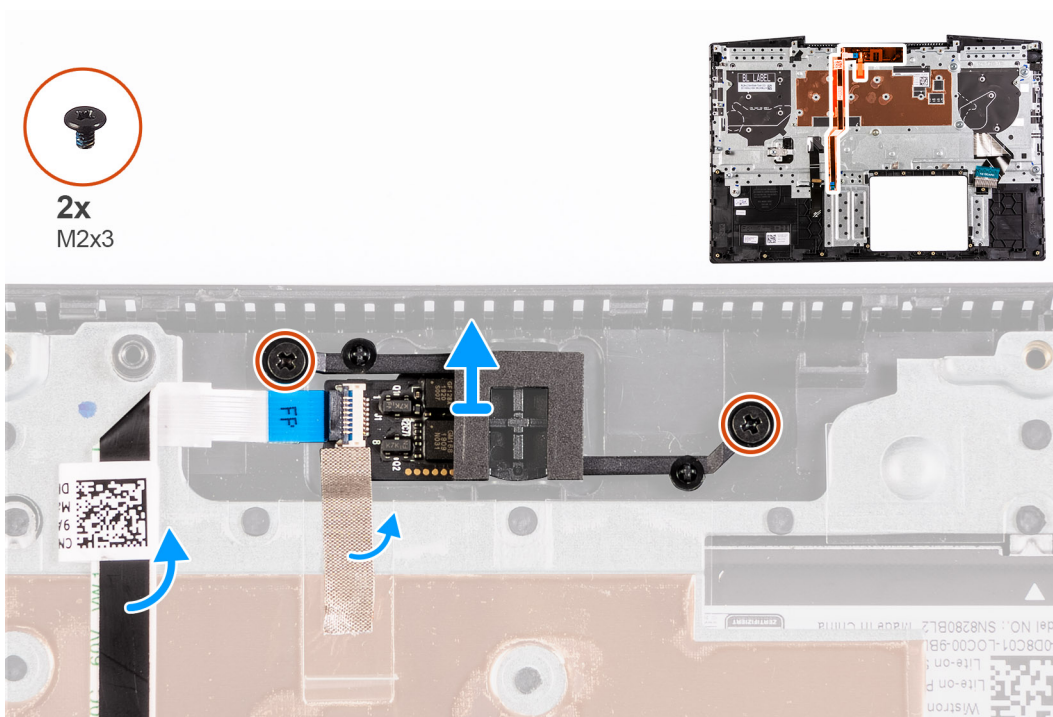

2. Vyšroubujte šrouby (M2x3), kterými je vypínač se čtečkou otisků prstů připevněn k sestavě opěrky pro dlaň a klávesnice.
3. Zvedněte vypínač se čtečkou otisků prstů spolu s kabelem čtečky ze sestavy opěrky pro dlaň a klávesnice.

## Montáž vypínače se čtečkou otisků prstů

### Požadavky

Jestliže nahrazujete určitou komponentu, vyjměte před montáží stávající komponentu.

### Kroky

1. Vyhledejte v počítači vypínač se čtečkou otisků prstů.

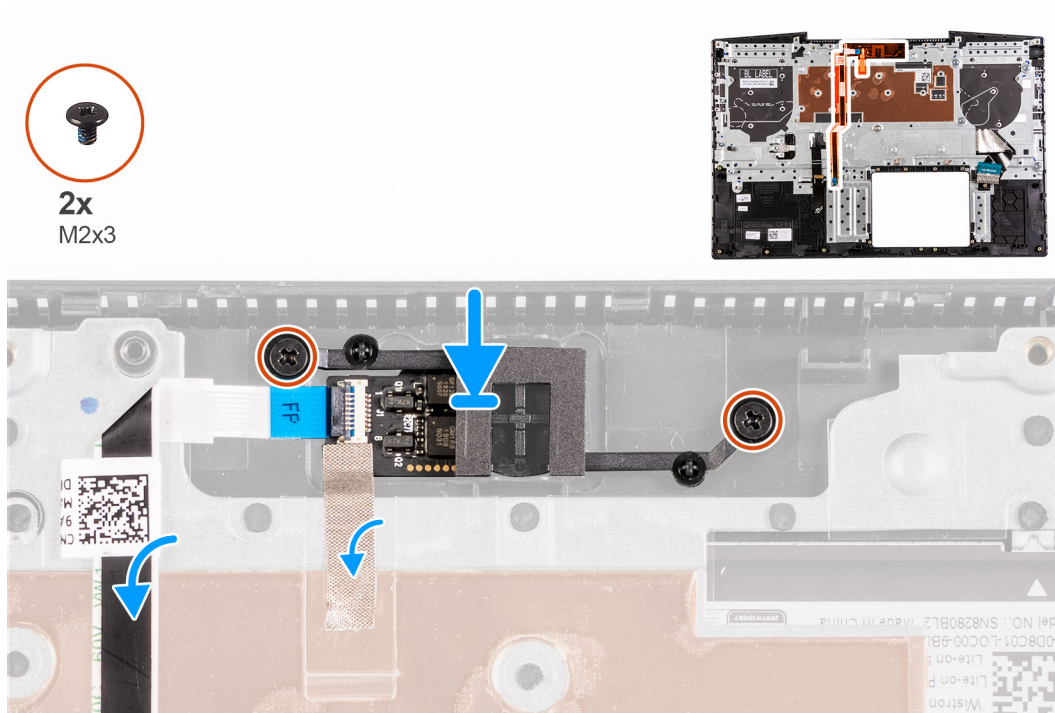

2. Zarovnejte a umístěte vypínač se čtečkou otisků prstů na sestavu opěrky pro dlaň a klávesnice.
3. Zašroubujte šrouby (M2x3), kterými je vypínač se čtečkou otisků prstů připevněn k sestavě opěrky pro dlaň a klávesnice.

### Další kroky

1. Nainstalujte [základní desku](#).
2. Nainstalujte [port napájecího adaptéru](#).
3. Vložte [chladič](#).
4. Namontujte [levý ventilátor](#).
5. Namontujte [pravý ventilátor](#).
6. Vložte [knoflíkovou baterii](#).
7. Nainstalujte [baterii](#).
8. Namontujte [disk SSD do slotu M.2 č. 2](#).
9. Namontujte [disk SSD do slotu M.2 č. 1](#).
10. Nainstalujte [kartu sítě WLAN](#).
11. Namontujte [paměťový modul](#).
12. Nasaďte [spodní kryt](#).
13. Postupujte podle pokynů v části [Po manipulaci uvnitř počítače](#).

# Dotyková podložka

## Demontáž dotykové podložky

### Požadavky

1. Postupujte podle pokynů v části [Před manipulací uvnitř počítače](#).
2. Sejměte [spodní kryt](#).
3. Vyjměte [paměťový modul](#).
4. Vyjměte [kartu WLAN](#).
5. Vyjměte [disk SSD ze slotu M.2 č. 1](#).
6. Vyjměte [disk SSD ze slotu M.2 č. 2](#).
7. Vyjměte [baterii](#).
8. Vyjměte [knoflíkovou baterii](#).
9. Demontujte [levý ventilátor](#).
10. Demontujte [pravý ventilátor](#).
11. Vyjměte [chladič](#).
12. Demontujte [port napájecího adaptéru](#).
13. Demontujte [základní desku](#).

 **POZNÁMKA:** Základní desku lze vyjmout společně s chladičem.

### O této úloze

Následující obrázek znázorňuje umístění dotykové podložky a postup demontáže.



**7x**  
M2.x2

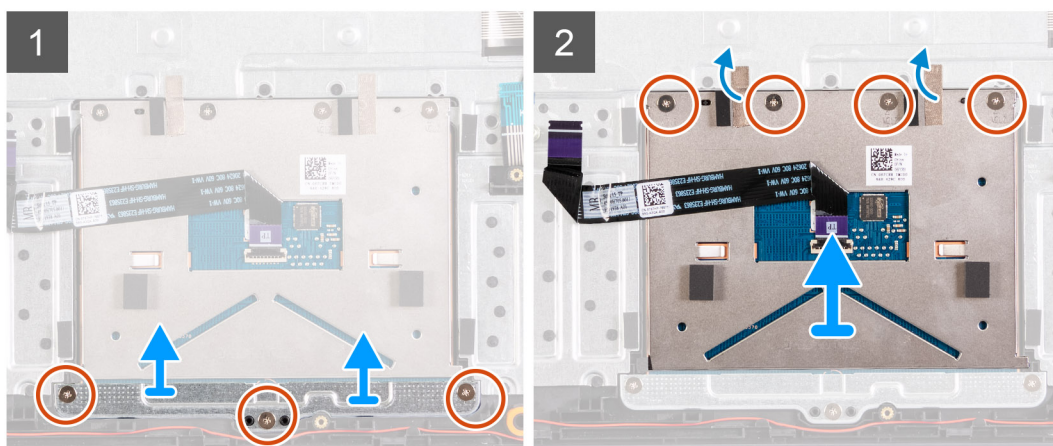
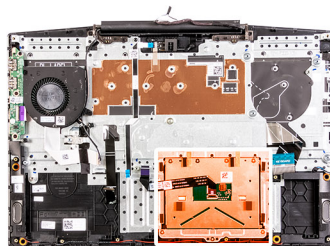

### Kroky

1. Vyšroubujte tři šrouby (M2x2), které upevňují držák dotykové podložky k sestavě opěrky pro dlaň a klávesnice.
2. Zvedněte držák dotykové podložky ze sestavy opěrky pro dlaň a klávesnice.
3. Z dotykové podložky odlepte lepicí pásku.
4. Vyšroubujte čtyři šrouby (M2x2), které upevňují dotykovou podložku k sestavě opěrky pro dlaň a klávesnice.
5. Zvedněte dotykovou podložku ze sestavy opěrky pro dlaň a klávesnice.

# Instalace dotykové podložky

## Požadavky

Jestliže nahrazujete určitou komponentu, vyjměte před montáží stávající komponentu.

## O této úloze

Následující obrázek znázorňuje umístění dotykové podložky a postup montáže.



7x  
M2.x2

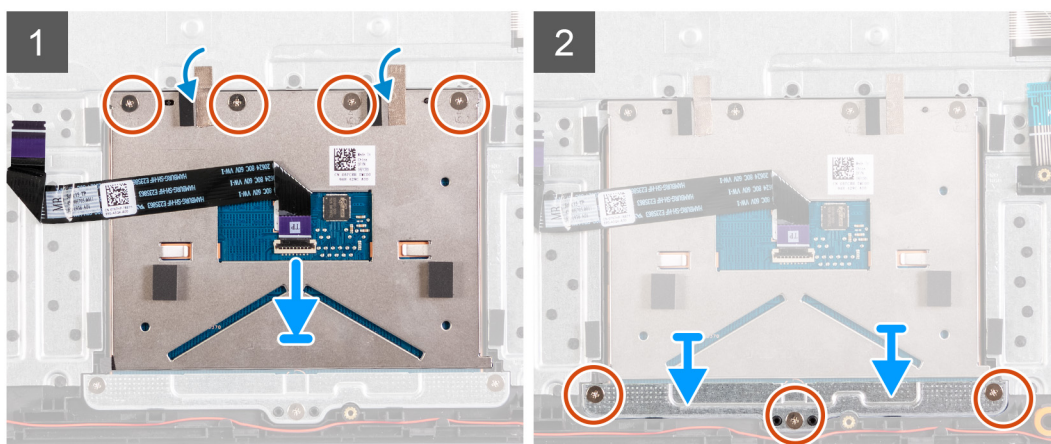
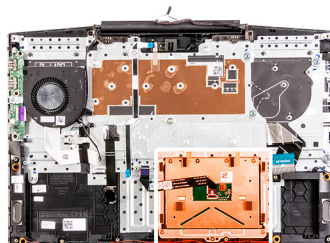

## Kroky

1. Zarovnejte a vložte dotykovou podložku do slotu na sestavě opěrky pro dlaň a klávesnice.
2. Zašroubujte čtyři šrouby (M2x2) a nalepte pásku, která upevňuje dotykovou podložku k sestavě opěrky pro dlaň a klávesnice.
3. Zarovnejte a vložte držák dotykové podložky do slotu na sestavě opěrky pro dlaň a klávesnice.
4. Zašroubujte tři šrouby (M2x2), které upevňují držák dotykové podložky, k sestavě opěrky pro dlaň a klávesnice.

## Další kroky

1. Nainstalujte [základní desku](#).
2. Nainstalujte [port napájecího adaptéru](#).
3. Vložte [chladič](#).
4. Namontujte [levý ventilátor](#).
5. Namontujte [pravý ventilátor](#).
6. Vložte [knoflíkovou baterii](#).
7. Nainstalujte [baterii](#).
8. Namontujte [disk SSD do slotu M.2 č. 2](#).
9. Namontujte [disk SSD do slotu M.2 č. 1](#).
10. Nainstalujte [kارتu sítě WLAN](#).
11. Namontujte [paměťový modul](#).
12. Nasaďte [spodní kryt](#).
13. Postupujte podle pokynů v části [Po manipulaci uvnitř počítače](#).

# Sestava opěrky rukou a klávesnice

## Demontáž sestavy opěrky rukou a klávesnice

### Požadavky

1. Postupujte podle pokynů v části [Před manipulací uvnitř počítače](#).
2. Sejměte [spodní kryt](#).
3. Vyjměte [paměťový modul](#).
4. Vyjměte [kartu WLAN](#).
5. Vyjměte [disk SSD](#) ze slotu M.2 č. 1.
6. Vyjměte [disk SSD](#) ze slotu M.2 č. 2.
7. Vyjměte [baterii](#).
8. Demontujte [sestavu displeje](#).
9. Vyjměte [knoflíkovou baterii](#).
10. Demontujte [levý ventilátor](#).
11. Demontujte [pravý ventilátor](#).
12. Vyjměte [chladič](#).
13. Vyjměte [reproduktory](#).
14. Nainstalujte [desku I/O](#).
15. Demontujte [port napájecího adaptéru](#).
16. Demontujte [základní desku](#).  
**i** **POZNÁMKA:** Základní desku lze vyjmout společně s chladičem.
17. Demontujte [dotykovou podložku](#).
18. Demontujte [čtečku otisků prstů](#).

### O této úloze

Po provedení přípravných kroků nám zbývá sestava opěrky pro dlaň a klávesnice.

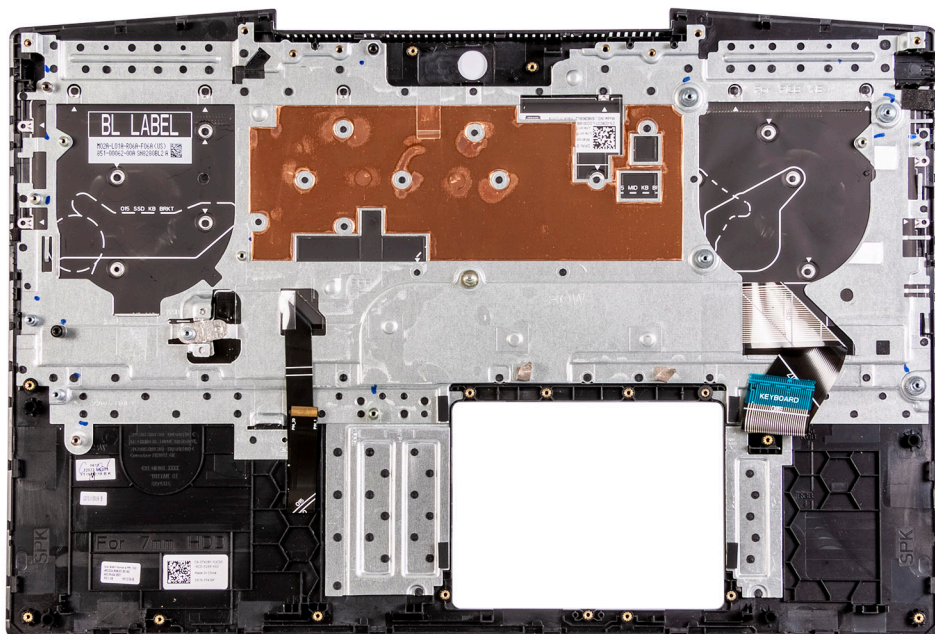



# Montáž sestavy opěrky pro dlaň a klávesnice

## Požadavky

Jestliže nahrazujete určitou komponentu, vyjměte před montáží stávající komponentu.

## O této úloze

Položte sestavu opěrky pro dlaň a klávesnice na rovný povrch.

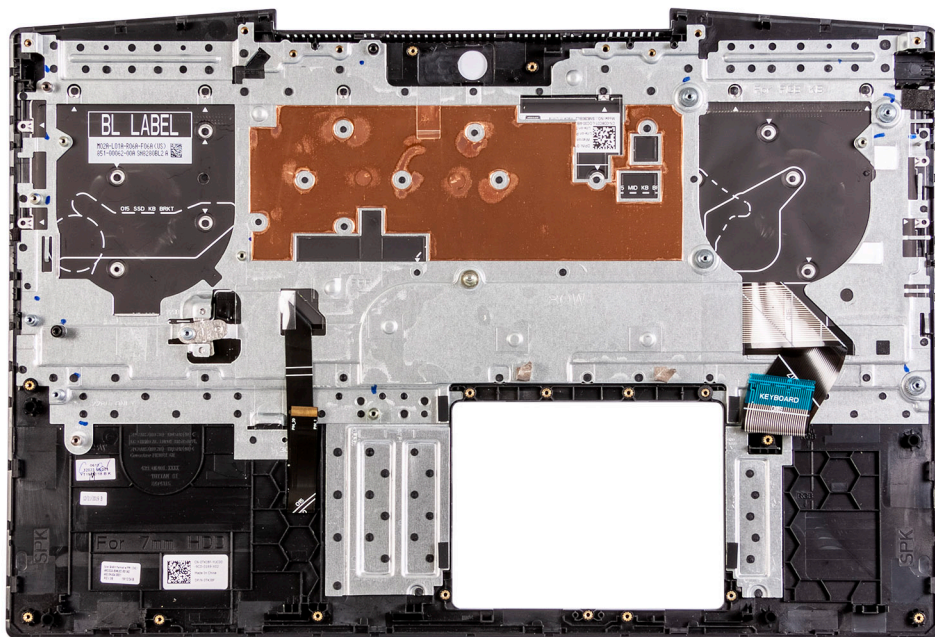

## Další kroky

1. Namontujte [čtečku otisků prstů](#).
2. Nainstalujte [dotykovou podložku](#).
3. Nainstalujte [základní desku](#).
4. Nainstalujte [port napájecího adaptéru](#).
5. Nainstalujte [desku I/O](#).
6. Nainstalujte [reproduktory](#).
7. Vložte [chladič](#).
8. Namontujte [levý ventilátor](#).
9. Namontujte [pravý ventilátor](#).
10. Vložte [knoflíkovou baterii](#).
11. Nainstalujte [sestavu displeje](#).
12. Nainstalujte [baterii](#).
13. Namontujte [disk SSD do slotu M.2 č. 2](#).
14. Namontujte [disk SSD do slotu M.2 č. 1](#).
15. Nainstalujte [kارتu sítě WLAN](#).
16. Namontujte [paměťový modul](#).
17. Nasaďte [spodní kryt](#).
18. Postupujte podle pokynů v části [Po manipulaci uvnitř počítače](#).

## Ovladače a soubory ke stažení

Při odstraňování problémů, stahování nebo instalaci ovladačů se doporučuje přečíst článek [000123347](#) ve znalostní databázi Dell, obsahující často kladené dotazy ohledně ovladačů a souborů ke stažení.

## Konfigurace systému

**⚠ VÝSTRAHA:** Pokud nejste odborným uživatelem počítače, nastavení konfiguračního programu BIOS neměňte. Některé změny by mohly způsobit nesprávnou funkci počítače.

**i POZNÁMKA:** V závislosti na počítači a nainstalovaných zařízeních se nemusí některé z uvedených položek zobrazovat.

**i POZNÁMKA:** Než začnete používat konfigurační program systému BIOS, doporučuje se zapsat si informace z obrazovek tohoto programu pro pozdější potřebu.

Konfigurační program BIOS použijte, když chcete:

- získat informace o hardwaru nainstalovaném v počítači, například o množství paměti RAM a velikosti pevného disku,
- změnit informace o konfiguraci systému,
- nastavit nebo změnit uživatelské možnosti, například heslo uživatele, typ nainstalovaného pevného disku a zapnutí nebo vypnutí základních zařízení.

## Spuštění programu pro nastavení systému BIOS

### Kroky

1. Zapněte počítač.
2. Okamžitým stisknutím klávesy F2 přejdete do nastavení systému BIOS.

**i POZNÁMKA:** Pokud čekáte příliš dlouho a objeví se logo operačního systému, počkejte, dokud se nezobrazí plocha. Poté počítač vypněte a pokus opakujte.

## Navigační klávesy

**i POZNÁMKA:** V případě většiny možností nastavení systému se provedené změny zaznamenají, ale použijí se až po restartu počítače.

**Tabulka 3. Navigační klávesy**

Klávesy	Navigace
Šipka nahoru	Přechod na předchozí pole.
Šipka dolů	Přechod na další pole.
Vstoupit	Výběr hodnoty ve vybraném poli (je-li to možné) nebo přechod na odkaz v poli.
Mezerník	Rozbalení a sbalení rozevírací nabídky (je-li to možné).
Karta	Přechod na další specifickou oblast. <b>i POZNÁMKA:</b> Pouze u standardního grafického prohlížeče.
Esc	Přechod na předchozí stránku, dokud se nezobrazí hlavní obrazovka. Stisknutí klávesy Esc na hlavní obrazovce zobrazí zprávu s požadavkem o uložení veškerých neuložených změn a restartuje systém.

# Možnosti nástroje Nastavení systému

**POZNÁMKA:** V závislosti na počítači a nainstalovaných zařízeních se nemusí některé z uvedených položek zobrazovat.

**Tabulka 4. Možnosti nástroje Nastavení systému – nabídka Systémové informace**

<b>Přehled</b>	
Verze programu BIOS	Zobrazuje číslo verze programu BIOS.
Výrobní číslo	Zobrazuje výrobní číslo počítače
Inventární štítek	Zobrazuje inventární štítek počítače
Číslo majitele	Zobrazuje číslo majitele počítače
Datum výroby	Zobrazuje datum výroby počítače.
Datum nabytí vlastnictví	Zobrazuje datum nabytí vlastnictví počítače.
Express Service Code	Zobrazuje kód Express Service Code počítače.
Číslo majitele	Zobrazuje číslo majitele počítače
Podepsaná aktualizace firmwaru	Zobrazuje, zdali je povolena podepsaná aktualizace firmwaru.
<b>Baterie</b>	Zobrazí informaci o stavu baterie.
Primární	Zobrazuje primární baterii.
Úroveň nabití baterie	Zobrazí úroveň nabití baterie.
Stav baterie	Zobrazí stav baterie.
Stav	Zobrazí stav baterie.
Napájecí adaptér	Zobrazuje, zdali je nainstalovaný síťový adaptér.
<b>Informace o procesoru</b>	
Typ procesoru	Zobrazuje typ procesoru.
Maximální taktovací rychlost	Zobrazí maximální taktovací rychlost procesoru.
Počet jader	Zobrazí počet jader procesoru.
Cache L2 procesoru	Zobrazí velikost cache L2 procesoru.
ID procesoru	Zobrazí identifikační kód procesoru.
Cache L3 procesoru	Zobrazí velikost cache L3 procesoru.
Aktuální taktovací rychlost	Zobrazí aktuální taktovací rychlost procesoru.
Minimální taktovací rychlost	Zobrazí minimální taktovací rychlost procesoru.
Verze mikrokódu	Zobrazuje verzi mikrokódu.
Schopnost funkce Intel Hyper-Threading	Zobrazí informaci, zda má procesor funkci Hyper-Threading (HT).
64-bitová technologie	Zobrazí informaci, zda je použita 64bitová technologie/
<b>Informace o paměti</b>	
Nainstalovaná paměť	Zobrazí celkovou velikost nainstalované paměti počítače.
Dostupná paměť	Zobrazí celkovou dostupnou velikost paměti počítače.
Takt paměti	Zobrazí takt paměti.
Kanálový režim paměti	Zobrazí informaci, zda je využíván jednokanálový nebo dvoukanálový režim
Paměťová technologie	Zobrazí technologii použitou v paměti.
<b>Informace o zařízeních</b>	
Ovladač videa	Zobrazí informace o integrované grafické kartě v počítači.

**Tabulka 4. Možnosti nástroje Nastavení systému – nabídka Systémové informace (pokračování)**

Přehled	
Ovladač videa dGPU	Zobrazí informace o samostatné grafické kartě v počítači.
Videoverze systému BIOS	Zobrazí videoverzi systému BIOS v počítači.
Grafická paměť	Zobrazí informace o grafické paměti v počítači.
Tyl panelu	Zobrazí typ panelu počítače.
Nativní rozlišení	Zobrazí nativní rozlišení počítače.
Řadič zvuku	Zobrazí informace o řadiči zvuku použitém v počítači.
Zařízení Wi-Fi	Zobrazí informace o bezdrátovém zařízení v počítači.
Zařízení Bluetooth	Zobrazí informace o zařízení Bluetooth v počítači.

**Tabulka 5. Možnosti nástroje Nastavení systému – nabídka Spuštění systému**

Možnosti spuštění	
<b>Porkočilé možnosti spuštění</b>	
Povolit síťový zásobník UEFI	Povolí nebo zakáže síťový zásobník UEFI. Výchozí hodnota: Vypnuto.
<b>Režim spouštění</b>	
Režim spouštění: pouze UEFI	Zobrazí režim spouštění tohoto počítače.
Povolit spouštěcí zařízení	Povolí nebo zakáže spouštěcí zařízení pro tento počítač.
Sekvence spuštění	Zobrazí sekvenci spuštění systému.
<b>Pokročilý režim nastavení systému BIOS</b>	Povolí nebo zakáže pokročilé nastavení systému BIOS. Výchozí hodnota: Zapnuto.
<b>Zabezpečení UEFI Boot Path</b>	Povolí či zakáže, aby systém během spouštění pomocí cesty UEFI Boot Path z nabídky spouštění F12 vyzval uživatele k zadání hesla správce. Výchozí: Vždy, kromě interního pevného disku

**Tabulka 6. Možnosti nástroje Nastavení systému – nabídka Konfigurace systému.**

Konfigurace systému	
<b>Datum/Čas</b>	
Datum	Nastaví datum v počítači ve formátu mm/dd/yyyy. Změny data se uplatní okamžitě.
Čas	Nastaví čas v počítači ve 24hodinovém formátu hh/mm/ss. Je možné přepínat mezi 12hodinovým a 24hodinovým formátem. Změny času se uplatní okamžitě.
<b>Povolit hlášení SMART</b>	Povolí nebo zakáže technologii SMART (Self-Monitoring, Analysis, and Reporting Technology) během spouštění počítače. Technologie hlásí chyby pevného disku. Výchozí hodnota: Vypnuto.
<b>Povolit zvuk</b>	Povolí nebo zakáže všechny integrované zvukové karty. Výchozí hodnota: Zapnuto.
<b>Povolit mikrofon</b>	Povolí nebo zakáže mikrofon. Výchozí hodnota: Zapnuto.
<b>Povolit interní reproduktor</b>	Povolí nebo zakáže interní reproduktor. Výchozí hodnota: Zapnuto.
<b>Konfigurace USB</b>	

**Tabulka 6. Možnosti nástroje Nastavení systému – nabídka Konfigurace systému. (pokračování)**

<b>Konfigurace systému</b>	
Povolit podporu spouštění	Slouží k povolení a zakázání spouštění ze zařízení úložišť USB, jako je externí pevný disk, optická jednotka nebo disk USB.
Povolit externí porty USB	Povolí nebo zakáže porty USB v prostředí operačního systému.
<b>Režim SATA</b>	Konfiguruje provozní režim integrovaného řadiče pevných disků SATA. Výchozí: RAID Rozhraní SATA je nakonfigurováno na podporu technologie RAID (Intel Rapid Restore Technology).
<b>Disky</b>	Povolí nebo zakáže různé vestavěné disky.
M.2 PCIe SSD-0/SATA-2	Výchozí hodnota: Zapnuto.
SATA-0	Výchozí hodnota: Zapnuto.
Informace o discích	Zobrazí informace o různých vestavěných discích.
<b>Různá zařízení</b>	Povolí nebo zakáže různá vestavěná zařízení.
Povolit kameru	Povolí nebo zakáže kameru. Výchozí hodnota: Zapnuto.
Podsvícení klávesnice	Slouží ke konfigurace provozního režimu funkce podsvícení klávesnice. Výchozí hodnota: Zakázáno Osvětlení klávesnice bude vždy vypnuté.
Časový limit podsvícení klávesnice při připojení k napájecímu adaptéru	Nastaví časový limit podsvícení klávesnice, když je k počítači připojen napájecí adaptér. Hodnota časového limitu podsvícení klávesnice se projeví pouze při povoleném podsvícení. Výchozí: 10 sekund.
Časový limit podsvícení klávesnice při provozu na baterii	Nastaví časový limit podsvícení klávesnice, když počítač běží na baterii. Hodnota časového limitu podsvícení klávesnice se projeví pouze při povoleném podsvícení. Výchozí: 10 sekund.
Dotykový displej	Povolí nebo zakáže dotykovou obrazovku pro operační systém. <b>i POZNÁMKA:</b> Dotyková obrazovka v nastavení systému BIOS vždy pracuje, bez ohledu na toto nastavení. Výchozí hodnota: Zapnuto.

**Tabulka 7. Možnosti nástroje Nastavení systému – nabídka Grafika**

<b>Grafika</b>	
<b>Jas LCD</b>	
Jas při provozu na baterie	Nastaví jas obrazovky, když počítač běží na baterie.
Jas při připojeném síťovém adaptéru	Nastaví jas obrazovky, když je k počítači připojen síťový adaptér.
<b>Režim EcoPower</b>	Povolí nebo zakáže režim EcoPower, který zvyšuje výdrž baterie snížením jasu displeje ve vhodné situaci. Výchozí hodnota: Zapnuto.

**Tabulka 8. Možnosti nástroje Nastavení systému – nabídka Zabezpečení**

<b>Zabezpečení</b>	
Povolit uzamčení nastavení administrátora	Povolí nebo zakáže uživateli přístup k nastavení systému BIOS, když je nastaveno heslo správce. Výchozí hodnota: Vypnuto.
Přemostění hesla	Slouží k přemostění výzvy k zadání systémového (spouštěcího) hesla a hesla interního pevného disku při restartu počítače.

**Tabulka 8. Možnosti nástroje Nastavení systému – nabídka Zabezpečení (pokračování)**

<b>Zabezpečení</b>	
Povolit změny bez zadání hesla správce	Výchozí hodnota: Zakázáno Povolí nebo zakáže uživateli měnit heslo k systému a heslo k pevnému disku, aniž by bylo nutné zadávat heslo správce. Výchozí hodnota: Zapnuto.
<b>Změny nastavení bez správce</b>	
Povolit změny bezdrátového přepínače	Povolí nebo zakáže změny v možnostech nastavení, pokud je nastaveno heslo správce. Výchozí hodnota: Vypnuto.
Povolit aktualizace firmwaru UEFI Capsule	Aktivuje nebo deaktivuje aktualizace operačního systému BIOS prostřednictvím aktualizčních balíčků kapsle UEFI.
<b>Computrace</b>	
<b>Zapnutí technologie Intel Platform Trust</b>	Slouží k povolení a zakázání rozhraní modulu BIOS volitelné služby Computrace(R) softwaru Absolute Software. Slouží k povolení nebo zakázání viditelnosti nástroje Platform Trust Technology (PTT) pro operační systém. Výchozí hodnota: Zapnuto.
Obejití PPI pro mazací příkazy	Povolí nebo zakáže operačnímu systému přeskočit uživatelské výzvy rozhraní systému BIOS PPI (Physical Presence Interface) při zadání příkazu Clear. Výchozí hodnota: Vypnuto.
Vymazat	Povolí nebo zakáže počítači vymazat informace o vlastníkovi nástroje PTT a vrátí PTT do výchozího stavu. Výchozí hodnota: Vypnuto.
<b>Intel SGX</b>	Povolí nebo zakáže rozšíření Intel Software Guard Extensions (SGX) k zajištění zabezpečeného prostředí pro spuštění kódu / uložení citlivých informací. Výchozí nastavení: Software Control
<b>Omezení bezpečnosti SMM</b>	Povoluje nebo zakazuje dodatečné ochrany proti omezení bezpečnosti UEFI SMM. Výchozí hodnota: Vypnuto. <b>i</b> <b>POZNÁMKA:</b> Tato funkce může způsobit problémy s kompatibilitou nebo ztrátu funkcionality pro určité starší nástroje nebo aplikace.
Povolit vynucení silného hesla	Povolí nebo zakáže vynucení silných hesel. Výchozí hodnota: Vypnuto.
<b>Nastavení hesla</b>	Slouží k nastavení minimálního a maximálního povoleného počtu znaků v heslech správce a systémových heslech.
<b>Heslo správce</b>	Nastavuje, mění nebo odstraňuje heslo správce (někdy se nazývá také heslo „nastavení“).
<b>Systémové heslo</b>	Umožňuje nastavit, změnit a odstranit systémové heslo.
Povolit uzamknutí hlavního hesla	Slouží k zapnutí a vypnutí podpory hlavního hesla Výchozí hodnota: Vypnuto.

**Tabulka 9. Možnosti nástroje Nastavení systému – nabídka Bezpečné spuštění**

<b>Bezpečné spuštění</b>	
Povolit bezpečné spuštění	Povolí nebo zakáže spuštění počítače pouze pomocí ověřeného spouštěcího softwaru. Výchozí hodnota: Vypnuto.

**Tabulka 9. Možnosti nástroje Nastavení systému – nabídka Bezpečné spuštění (pokračování)**

Bezpečné spuštění	
	<p><b>i</b> <b>POZNÁMKA:</b> Aby bylo možno aktivovat funkci Bezpečné spuštění, musí být počítač v režimu spuštění UEFI a možnost Povolit starší varianty paměti ROM musí být vypnuta.</p>
Režim funkce bezpečné spuštění	<p>Volí provozní režim funkce Bezpečné spuštění</p> <p>Výchozí: režim Deployed.</p> <p><b>i</b> <b>POZNÁMKA:</b> Režim Deployed je třeba zvolit pro běžný provoz funkce Bezpečné spuštění.</p>

**Tabulka 10. Možnosti nástroje Nastavení systému – nabídka Odborná správa klíčů**

Odborná správa klíčů	
Povolit vlastní režim	<p>Povolí nebo zakáže upravovat databáze bezpečnostních klíčů PK, KEK, db a dbx.</p> <p>Výchozí hodnota: Vypnuto.</p>
Vlastní režim správy klíčů	<p>Slouží k zadání vlastních hodnot pro odbornou správu klíčů.</p> <p>Výchozí: PK.</p>

**Tabulka 11. Možnosti nástroje Nastavení systému – nabídka Výkon**

Výkon	
Technologie Intel Hyper-Threading	<p>Povolí nebo zakáže technologii Hyper-Threading používat efektivnějším způsobem procesorové zdroje.</p> <p>Výchozí hodnota: Zapnuto.</p>
Intel SpeedStep	<p>Povolí nebo zakáže technologii Intel SpeedStep dynamicky upravovat napětí procesoru a frekvenci jádra, což snižuje průměrnou spotřebu energie a tvorbu tepla.</p> <p>Výchozí hodnota: Zapnuto.</p>
Technologie Intel TurboBoost	<p>Povolí nebo zakáže režim procesoru Intel TurboBoost. Je-li povoleno, ovladač Intel TurboBoost zvýší výkon procesoru nebo grafického procesoru.</p> <p>Výchozí hodnota: Zapnuto.</p>
Podpora Multi-Core	<p>Mění počet jader procesoru dostupných pro operační systém. Výchozí hodnota je nastavena na maximální počet jader.</p> <p>Výchozí: Všechna jádra</p>
Povolit řízení stavů C	<p>Povolí nebo zakáže procesoru vstupovat do režimů nízké spotřeby a ukončovat je.</p> <p>Výchozí hodnota: Zapnuto.</p>

**Tabulka 12. Možnosti nástroje Nastavení systému – nabídka Řízení spotřeby**

Řízení spotřeby	
Zapnutí při obnovení napájení	<p>Povolí zapnutí a spuštění počítače při připojení napájení.</p> <p>Výchozí hodnota: Vypnuto.</p>
Automatické zapnutí v čase	<p>Povolí automatické zapnutí počítače v definovaných dnech a časech.</p> <p>Výchozí hodnota: Zakázáno Systém se automaticky nespustí.</p>
Konfigurace nabíjení baterie	<p>Povolí provoz počítače na baterie v době vysokého tarifu. Pomocí níže uvedených možností je možné zabránit napájení počítače ze sítě v určitých časech během dne.</p> <p>Výchozí hodnota: Adaptivní Nastavení baterie se optimálně přizpůsobí na základě vašeho typického způsobu používání baterie.</p>



**Tabulka 12. Možnosti nástroje Nastavení systému – nabídka Řízení spotřeby (pokračování)**

Řízení spotřeby	
Povolit konfiguraci pokročilého nabíjení baterie	Slouží k povolení pokročilé konfigurace nabíjení baterie od začátku dne do udaného pracovního období. Režim Rozšířené nabíjení baterie maximalizuje životnost baterie při zachování podpory náročného používání během pracovního dne.  Výchozí hodnota: Vypnuto.
Blokování spánku	Zablokuje přechod počítače do režimu spánku (S3) v operačním systému.  Výchozí hodnota: Vypnuto.  <b>i POZNÁMKA:</b> Je-li povoleno, počítač nepřejde do režimu spánku, funkce Intel Rapid Start se automaticky zakáže a možnost napájení v operačním systému bude prázdná, jestliže byla nastavena na režim spánku.
Povolit podporu probuzení přes rozhraní USB	Umožňuje zařízením USB probouzet počítač z pohotovostního režimu.  Výchozí hodnota: Vypnuto.
Povolit technologii Intel Speed Shift	Povolí nebo zakáže podporu technologie Intel Speed Shift, která umožňuje operačnímu systému automaticky volit vhodný výkon procesoru.  Výchozí hodnota: Zapnuto.
Přepínač víka	Umožňuje spuštění vypnutého počítače při otevření víka.  Výchozí hodnota: Zapnuto.

**Tabulka 13. Možnosti nástroje Nastavení systému – nabídka Bezdrátové připojení**

Bezdrátové připojení	
<b>Bezdrátový přepínač</b>	Určuje, která bezdrátová zařízení lze ovládat pomocí bezdrátového přepínače. U systémů Windows 8 se tato volba řídí přímo z jednotky operačního systému. V důsledku pak toto chování neovlivňuje chování bezdrátového přepínače.  <b>i POZNÁMKA:</b> Jsou-li přítomny karty WLAN i WiGig, ovládání, které tyto karty povoluje resp. zakazuje, je navzájem provázané. Proto je nelze povolit nebo zakázat nezávisle.
WLAN	Výchozí hodnota: Zapnuto.
Bluetooth	Výchozí hodnota: Zapnuto.
<b>Povolit bezdrátové zařízení</b>	Slouží k povolení a zakázání interních zařízení WLAN/Bluetooth.
WLAN	Výchozí hodnota: Zapnuto.
Bluetooth	Výchozí hodnota: Zapnuto.

**Tabulka 14. Možnosti nástroje Nastavení systému – nabídka Chování POST**

Chování POST	
Povolit numerickou klávesnici	Zapne resp. vypne numerickou klávesnici při spuštění počítače.  Výchozí hodnota: Zapnuto.
Povolit varování o adaptéru	Povolí počítači zobrazovat varovné zprávy o adaptéru během spouštění.  Výchozí hodnota: Zapnuto.
Rozšířit čas testu BIOS POST	Nastaví čas načítání testu POST (Power-On Self-Test) v systému BIOS.  Výchozí: 0 sekund.
Fastboot	Nastaví rychlost procesu spouštění UEFI.  Výchozí hodnota: Důkladné. Provede se úplná inicializace hardwaru a konfigurace při spuštění.

**Tabulka 14. Možnosti nástroje Nastavení systému – nabídka Chování POST (pokračování)**

Chování POST	
Možnosti zámku Fn	Slouží k povolení a zakázání režimu zámku Fn. Výchozí hodnota: Zapnuto.
Režim zamčení	Výchozí: Sekundární režim zamčení Sekundární režim zamčení = Je-li zvolena tato možnost, klávesy F1–F12 naskenují kód pro svoje sekundární funkce.
Logo na celou obrazovku	Povolí nebo zakáže počítači zobrazit logo na celou obrazovku, jestliže obrázek odpovídá rozlišení obrazovky. Výchozí hodnota: Vypnuto.
Varování a chyby	Volba akce, když dojde k varování nebo chybě během spouštění. Výchozí: Výzva při varování a chybách Při zjištění výstrahy nebo chyby zastaví, zobrazí výzvu a vyčká na reakci uživatele. <b>i</b> <b>POZNÁMKA:</b> Chyby považované za zásadní pro provoz hardwaru vždy způsobí zastavení počítače.

**Tabulka 15. Možnosti nástroje Nastavení systému – nabídka Virtualizace**

Virtualizace	
Technologie Intel Virtualization	Povolí počítači spustit monitor virtuálního stroje (VMM). Výchozí hodnota: Zapnuto.
Virtualizační technologie pro přímý vstup a výstup	Povolí počítači spouštět virtualizační technologii pro přímý vstup a výstup (VT-d). VT-d je metoda společnosti Intel, která poskytuje virtualizaci pro vstup a výstup mapy paměti. Výchozí hodnota: Zapnuto.

**Tabulka 16. Možnosti nástroje Nastavení systému – nabídka Údržba**

Údržba	
Inventární štítek	Vytvoří inventární štítek, které může správce IT použít k jedinečné identifikaci konkrétního systému. Po nastavení v systému BIOS nelze inventární štítek měnit.
Výrobní číslo	Zobrazuje výrobní číslo počítače
Obnova systému BIOS z pevného disku	Povolí počítači obnovení ze špatného obrazu systému BIOS za předpokladu, že část Boot Block je nedotčená a funkční. Výchozí hodnota: Zapnuto. <b>i</b> <b>POZNÁMKA:</b> Nástroj BIOS Recovery je určen k opravám hlavního bloku systému BIOS a nelze jej použít, pokud je část Boot Block poškozená. Kromě toho nebude tato funkce fungovat, pokud došlo k poškození ovladače EC, ME nebo potížím s hardwarem. Obraz pro obnovení musí existovat na nezašifrované části disku.
Automatické obnovení systému BIOS	Povolí počítači automaticky obnovit systém BIOS bez zásahu uživatele. Tato funkce vyžaduje, aby byla povolena funkce Obnova systému BIOS z pevného disku. Výchozí hodnota: Vypnuto.
Spustit vymazání dat	<b>⚠ VÝSTRAHA: Operace bezpečného vymazání dat smaže informace tak, že je není možné zrekonstruovat.</b> Je-li tato funkce povolena, systém BIOS nastaví cyklus mazání dat pro úložná zařízení připojená k základní desce na další restart. Výchozí hodnota: Vypnuto.
Umožnit downgrade systému BIOS	Možnost obnovit předchozí verzi firmwaru systému.

**Tabulka 16. Možnosti nástroje Nastavení systému – nabídka Údržba (pokračování)**

Údržba
Výchozí hodnota: Zapnuto.

**Tabulka 17. Možnosti nástroje Nastavení systému – nabídka System Logs.**

Systémové protokoly	
Protokol událostí napájení	Slouží k zobrazení událostí napájení. Výchozí: Zachovat
Protokol událostí systému BIOS	Slouží k zobrazení událostí systému BIOS. Výchozí: Zachovat
Protokol teplotních událostí	Slouží k zobrazení teplotních událostí. Výchozí: Zachovat

**Tabulka 18. Možnosti nástroje Nastavení systému – nabídka SupportAssist**

SupportAssist	
Práh pro automatické obnovení operačního systému Dell	Řídí automatický průběh spuštění systému pro konzoli rozlišení systému SupportAssist a pro nástroj obnovy operačního systému Dell. Výchozí: 2.
Obnovení operačního systému pomocí nástroje SupportAssist	Slouží k povolení nebo zakázání průběhu spuštění pro nástroj SupportAssist pro obnovení operačního systému v případě některých chyb systému. Výchozí hodnota: Zapnuto.

## Systemové heslo a heslo pro nastavení

**Tabulka 19. Systemové heslo a heslo pro nastavení**

Typ hesla	Popis
Heslo systému	Heslo, které je třeba zadat pro přihlášení k systému
Heslo nastavení	Heslo, které je třeba zadat před získáním přístupu a možnosti provádění změn v nastavení systému BIOS v počítači.

Můžete vytvořit systémové heslo a zabezpečit počítač heslem.

 **VÝSTRAHA:** Heslo nabízí základní úroveň zabezpečení dat v počítači.

 **VÝSTRAHA:** Pokud počítač nebude uzamčen nebo zůstane bez dozoru, k uloženým datům může získat přístup kdokoli.

 **POZNÁMKA:** Systemové heslo a heslo nastavení jsou zakázána.

## Přiřazení hesla konfigurace systému

### Požadavky

Nové **systémové heslo nebo heslo správce** lze nastavit pouze v případě, že je stav **Not Set**.

### O této úloze

Nástroj Konfigurace systému otevřete stisknutím tlačítka F12 ihned po spuštění či restartu počítače.

## Kroky

1. Na obrazovce **System BIOS** nebo **System Setup** vyberte možnost **Security** a stiskněte klávesu Enter. Otevře se obrazovka **Security**.
2. Zvolte možnost **System/Admin Password** a v poli **Enter the new password** vytvořte heslo. Nové heslo systému přiřadíte podle následujících pokynů:
  - Heslo smí obsahovat nejvýše 32 znaků.
  - Heslo smí obsahovat čísla od 0 do 9.
  - Povolena jsou pouze malá písmena, velká písmena jsou neplatná.
  - Platné jsou pouze následující zvláštní znaky: mezera, ("), (+), (.), (-), (.), (/), (:), ([), (\), (]), (^).
3. Vypište systémové heslo, které jste zadali dříve do pole **Confirm new password** a klikněte na možnost **OK**.
4. Po stisku klávesy Esc se zobrazí zpráva s požadavkem na uložení změn.
5. Stiskem klávesy Y změny uložíte. Počítač se restartuje.

## Odstranění nebo změna stávajícího hesla konfigurace systému

### Požadavky

Před pokusem o odstranění nebo změnu stávajícího hesla k systému a/nebo konfiguraci ověřte, zda je možnost **Password Status** v programu System Setup nastavena na hodnotu Unlocked. Pokud je možnost **Password Status** nastavena na hodnotu Locked, stávající heslo k systému a/nebo konfiguraci nelze odstranit ani změnit.

### O této úloze

Nástroj Konfigurace systému otevřete stisknutím tlačítka F12 ihned po spuštění či restartu počítače.

## Kroky

1. Na obrazovce **System BIOS** nebo **System Setup** vyberte možnost **System Security** a stiskněte klávesu Enter. Otevře se obrazovka **System Security**.
2. Na obrazovce **System Security** ověřte, zda je v nastavení **Password Status** vybrána možnost **Unlocked**.
3. Vyberte možnost **System Password**, upravte nebo smažte stávající heslo systému a stiskněte klávesu Enter nebo Tab.
4. Vyberte možnost **Setup Password**, upravte nebo smažte stávající heslo k nastavení a stiskněte klávesu Enter nebo Tab.  
 **POZNÁMKA:** Jestliže heslo k systému či nastavení měníte, vložte na vyžádání nové heslo ještě jednou. Pokud heslo k systému či nastavení mažete, potvrďte na vyžádání smazání hesla.
5. Po stisknutí klávesy Esc se zobrazí zpráva s požadavkem na uložení změn.
6. Stiskem klávesy Y uložíte změny a nástroj Nastavení systému ukončíte. Počítač se restartuje.

## Vymazání nastavení CMOS

### O této úloze

 **VÝSTRAHA:** Vymazáním nastavení CMOS resetujete nastavení systému BIOS v počítači.

## Kroky

1. Sejměte [spodní kryt](#).
2. Vyjměte [knoflíkovou baterii](#).
3. Počkejte jednu minutu.
4. Vyměňte [knoflíkovou baterii](#).
5. Vyměňte [spodní kryt](#).

# Vymazání hesla k systému BIOS (nastavení systému) a systémových hesel

## O této úloze

Potřebujete-li vymazat systémové heslo nebo heslo k systému BIOS, kontaktujte technickou podporu společnosti Dell dle popisu na webových stránkách [www.dell.com/contactdell](http://www.dell.com/contactdell).

 **POZNÁMKA:** Více informací o způsobu resetování hesel k systému Windows nebo k určité aplikaci naleznete v dokumentaci k systému Windows nebo k dané aplikaci.

## Aktualizace systému BIOS

### Aktualizace systému BIOS v prostředí systému Windows

#### Kroky

1. Přejděte na web [www.dell.com/support](http://www.dell.com/support).
2. Klikněte na možnost **Podpora produktu**. Do pole **Vyhledat podporu**, zadejte výrobní číslo počítače a klikněte na možnost **Vyhledat**.

 **POZNÁMKA:** Pokud výrobní číslo nemáte k dispozici, použijte k automatickému rozpoznání počítače funkci nástroje SupportAssist. Můžete rovněž použít ID produktu nebo ručně vyhledat model počítače.

3. Klikněte na možnost **Ovladače a soubory ke stažení**. Rozbalte nabídku **Najít ovladače**.
4. Vyberte operační systém nainstalovaný v počítači.
5. V rozbalovací nabídce **Kategorie** vyberte možnost **BIOS**.
6. Vyberte nejnovější verzi systému BIOS a kliknutím na odkaz **Stáhnout** stáhněte soubor se systémem BIOS do počítače.
7. Po dokončení stahování přejděte do složky, kam jste soubor s aktualizací systému BIOS uložili.
8. Dvakrát klikněte na ikonu souboru s aktualizací systému BIOS a postupujte podle pokynů na obrazovce.  
Další informace najdete v článku [000124211](https://www.dell.com/support) znalostní báze na adrese [www.dell.com/support](http://www.dell.com/support).

### Aktualizace systému BIOS pomocí jednotky USB v prostředí systému Windows

#### Kroky

1. Postupujte podle kroků 1 až 6 v části [Aktualizace systému BIOS v prostředí systému Windows](#) a stáhněte si nejnovější aktualizací soubor pro systém BIOS.
2. Vytvořte spustitelnou jednotku USB. Další informace naleznete v článku znalostní báze [000145519](https://www.dell.com/support) na adrese [www.dell.com/support](http://www.dell.com/support).
3. Zkopírujte aktualizací soubor systému BIOS na spustitelnou jednotku USB.
4. Připojte spustitelnou jednotku USB k počítači, který potřebuje aktualizaci systému BIOS.
5. Restartujte počítač a stiskněte klávesu **F12**.
6. Zvolte jednotku USB z **Jednorázové nabídky spuštění**.
7. Zadejte název aktualizací souboru systému BIOS a stiskněte klávesu **Enter**.  
Zobrazí se **Nástroj pro aktualizaci systému BIOS**.
8. Postupujte podle pokynů na obrazovce a dokončete aktualizaci systému BIOS.

### Aktualizace systému BIOS v systémech Linux a Ubuntu

Informace o aktualizaci systému BIOS na počítači se systémem Linux nebo Ubuntu naleznete v článku znalostní báze [000131486](https://www.dell.com/support) na adrese [www.dell.com/support](http://www.dell.com/support).

# Aktualizace systému BIOS z jednorázové spouštěcí nabídky klávesy F12

Aktualizujte systém BIOS v počítači pomocí souboru update.exe určeného k aktualizaci systému BIOS, který je zkopírovaný na jednotku USB se systémem souborů FAT32, a spuštěním počítače z jednorázové spouštěcí nabídky klávesy F12.

## O této úloze

### Aktualizace systému BIOS

Soubor aktualizace systému BIOS můžete spustit ze systému Windows pomocí spustitelné jednotky USB nebo můžete systém BIOS v počítači aktualizovat z jednorázové spouštěcí nabídky klávesy F12.

Většina počítačů Dell, které byly vyrobeny po roce 2012, zahrnuje tuto funkci. Funkci si můžete ověřit spuštěním počítače do jednorázové spouštěcí nabídky klávesy F12, ve které je mezi možnostmi spuštění uvedena možnost BIOS FLASH UPDATE. Pokud je možnost uvedena, pak systém BIOS podporuje tento způsob aktualizace systému BIOS.

 **POZNÁMKA:** Tuto funkci mohou použít pouze počítače s možností BIOS Flash Update v jednorázové spouštěcí nabídce klávesy F12.

### Aktualizace z jednorázové spouštěcí nabídky

Chcete-li aktualizovat systém BIOS z jednorázové spouštěcí nabídky klávesy F12, budete potřebovat:

- jednotku USB naformátovanou na systém souborů FAT32 (jednotka nemusí být spustitelná),
- spustitelný soubor systému BIOS, který jste stáhli z webových stránek podpory Dell a zkopírovali do kořenového adresáře jednotky USB,
- napájecí adaptér připojený k počítači,
- funkční baterii počítače, umožňující aktualizaci systému BIOS.

Chcete-li spustit proces aktualizace systému BIOS z nabídky klávesy F12, vykonajte následující kroky:

 **VÝSTRAHA:** Nevypínejte počítač v průběhu aktualizace systému BIOS. Jestliže počítač vypnete, nemusí se znovu spustit.

## Kroky

1. Jednotku USB, na kterou jste zkopírovali aktualizaci, vložte do portu USB v počítači, který je ve vypnutém stavu.
2. Zapněte počítač, stisknutím klávesy F12 vstupte do jednorázové spouštěcí nabídky, pomocí myši nebo šipek označte možnost BIOS Update a stiskněte klávesu Enter.  
Zobrazí se nabídka pro aktualizaci systému BIOS.
3. Klikněte na možnost **Flash from file**.
4. Zvolte externí zařízení USB.
5. Zvolte soubor, dvakrát klikněte na cílový soubor s aktualizací a poté klikněte na možnost **Odeslat**.
6. Klikněte na možnost **Aktualizace systému BIOS**. Počítač se restartuje a provede aktualizaci systému BIOS.
7. Po dokončení aktualizace systému BIOS se počítač znovu restartuje.

## Řešení potíží

### Manipulace s vyboulenými lithium-iontovými bateriemi

Jako většina notebooků i notebooky Dell používají lithium-iontové baterie. Jedním z takových typů baterií je lithium-iontová polymerová baterie. Lithium-iontové polymerové baterie se v posledních letech těší zvýšené oblibě a staly se standardní výbavou v elektronickém odvětví díky oblibě u zákazníků, která pramení z tenké konstrukce (především v novějších, velmi tenkých notebookech) a dlouhé životnosti baterií. Neoddělitelným průvodním jevem lithium-iontové polymerové technologie je možnost vyboulení bateriových článků.

Vyboulená baterie může ovlivnit výkon notebooku. Aby nemohlo dojít k dalšímu poškození krytu zařízení nebo interních součástí a následné poruše, přestaňte notebook používat, odpojte napájecí adaptér a nechte baterii vybit.

Vyboulené baterie by se neměly používat. Je třeba je vyměnit a vhodným způsobem zlikvidovat. Doporučujeme kontaktovat podporu produktů společnosti Dell, kde vám sdělí možnosti výměny vyboulené baterie v rámci platné záruky nebo smlouvy o poskytování služeb, včetně možností výměny autorizovaným servisním technikem společnosti Dell.

Manipulace a výměna lithium-iontových baterií se řídí následujícími pokyny:

- Při manipulaci s lithium-iontovými bateriemi postupujte opatrně.
- Před vyjmutím ze systému baterii vybijte. Baterii lze vybit odpojením napájecího adaptéru od systému a provozem systému pouze na baterii. Jakmile se systém při stisknutí vypínače znovu nespustí, je baterie zcela vybitá.
- Nerozbíjejte, neupouštějte, nedeformujte ani neprobíjejte baterii cizími objekty.
- Nevystavujte baterii vysokým teplotám a nerozebírejte bateriové sady a články.
- Nevyvíjejte tlak na povrch baterie.
- Neohýbejte baterii.
- Nepoužívejte k vypáčení nebo vytažení baterie žádné nástroje.
- Pokud se baterie zasekne v zařízení následkem vyboulení, nepokoušejte se ji uvolnit. Propíchnutí, ohnutí nebo rozbití baterie může být nebezpečné.
- Nepokoušejte se do notebooku namontovat poškozenou nebo vyboulenou baterii.
- Vyboulené baterie kryté zárukou je třeba vrátit společnosti Dell ve schváleném přepravním obalu (dodaném společností Dell). Důvodem je dodržení přepravních předpisů. Vyboulené baterie, které zárukou kryty nejsou, je třeba zlikvidovat ve schváleném recyklačním středisku. Kontaktujte podporu produktů společnosti Dell na stránkách <https://www.dell.com/support> a vyžádejte si pomoc a další pokyny.
- V případě použití baterie od jiného výrobce než společnosti Dell nebo nekompatibilní baterie hrozí zvýšené nebezpečí požáru nebo výbuchu. Baterii nahrazujte pouze kompatibilní baterií určenou pro váš počítač, kterou zakoupíte u společnosti Dell. V tomto počítači nepoužívejte baterie vyjmuté z jiných počítačů. Vždy objednávejte originální baterie na stránkách <https://www.dell.com> nebo jiným způsobem přímo od společnosti Dell.

Lithium-iontové baterie se mohou vyboulit z různých důvodů, například kvůli stáří, počtu nabíjecích cyklů nebo působení vysokých teplot. Více informací o zvýšení výkonnosti a životnosti baterie v notebooku a minimalizaci možnosti vzniku uvedeného problému naleznete v článku [Baterie v notebookech Dell – často kladené dotazy](#).

### Diagnostika SupportAssist

#### O této úloze

Diagnostika SupportAssist (dříve známá jako diagnostika ePSA) provádí celkovou kontrolu hardwaru. Diagnostika SupportAssist je integrována do systému BIOS a je spouštěna interně tímto systémem. Diagnostika SupportAssist poskytuje sadu možností pro konkrétní zařízení nebo jejich skupiny. Umožňuje:

- Spouštět testy automaticky nebo v interaktivním režimu.
- Opakovat testy
- Zobrazit nebo ukládat výsledky testů
- Procházet testy, zavádět dodatečné možnosti testů a zprostředkovávat dodatečné informace o zařízeních, u kterých test selhal.
- Prohlížet stavové zprávy s informacemi o úspěšném dokončení testu.

- Zobrazovat chybové zprávy, které indikují, zda byly během testu zjištěny problémy.

**POZNÁMKA:** Některé testy jsou určeny pro konkrétní zařízení a vyžadují zásah uživatele. Při provádění diagnostických testů buďte vždy přítomni u počítače.

Další informace naleznete v pasáži [Kontrola výkonu systému před spuštěním v aplikaci SupportAssist](#).

## Obnovení operačního systému

Jestliže se počítač ani opakovaných pokusech nemůže spustit do operačního systému, automaticky se spustí nástroj Dell SupportAssist OS Recovery.

Dell SupportAssist OS Recovery je samostatný nástroj, který se do počítačů Dell instaluje společně s operačním systémem Windows. Obsahuje nástroje pro diagnostiku a odstraňování problémů, k nimž může dojít předtím, než se počítač spustí do operačního systému. Umožňuje zjistit problémy s hardwarem, opravit počítač, provést zálohování souborů nebo obnovit počítač do továrního nastavení.

Nástroj lze také stáhnout z webové stránky podpory Dell Support a vyřešit problémy s počítačem v případě, že se jej nepodaří spustit do primárního operačního systému kvůli problémům se softwarem nebo hardwarem.

Více informací o nástroji Dell SupportAssist OS Recovery naleznete v uživatelské příručce *Dell SupportAssist OS Recovery User's Guide* na stránkách [www.dell.com/serviceabilitytools](http://www.dell.com/serviceabilitytools). Klikněte na možnost **SupportAssist** a poté na možnost **SupportAssist OS Recovery**.

## Indikátory diagnostiky systému

### Indikátor stavu baterie

Označuje stav napájení a nabíjení baterie.

**Svítil bíle** – Je připojen napájecí adaptér a baterie je nabitá alespoň na 5 %.

**Oranžová** – Počítač je napájen z baterie, která je nabitá na méně než 5 %.

### Nesvítil

- Napájecí adaptér je připojen a baterie je plně nabitá.
- Počítač je napájen z baterie, a ta je nabitá na více než 5 %.
- Počítač je v režimu spánku, hibernace nebo je vypnutý.

Indikátor stavu napájení a baterie bliká oranžově a zároveň pípají kódy značící chyby.

Příklad: indikátor stavu napájení a baterie oranžově dvakrát zabliká, následuje pauza a potom zabliká třikrát bíle a následuje pauza. Tento vzor blikání 2,3 pokračuje, dokud se počítač nevypne, což signalizuje, že nebyla detekována žádná paměť nebo RAM.

Následující tabulka ukazuje různé vzory signalizace indikátoru stavu napájení a baterie a související problémy.

**Tabulka 20. Signály indikátoru LED**

Kódy diagnostických indikátorů	Popis problému
2, 1	Selhání procesoru
2, 2	Základní deska: selhání systému BIOS nebo paměti ROM (Read-Only Memory)
2, 3	Nezjištěna žádná paměť nebo RAM (Random-Access Memory)
2, 4	Selhání paměti nebo RAM (Random-Access Memory)
2, 5	Nainstalovaná neplatná paměť
2, 6	Chyba základní desky nebo čipové sady
2, 7	Došlo k selhání displeje
2, 8	Závada napájecí větve displeje LCD. Vložte základní desku.
3, 1	Selhání knoflíkové baterie
3, 2	Chyba rozhraní PCI / grafické karty / čipu
3, 3	Bitová kopie pro obnovení systému nebyla nalezena.
3, 4	Bitová kopie pro obnovení systému byla nalezena, ale je neplatná.



Tabulka 20. Signály indikátoru LED (pokračování)

Kódy diagnostických indikátorů	Popis problému
3, 5	Závada napájecí větve
3,6	Neúplná aktualizace systému BIOS
3,7	Chyba rozhraní Management Engine (ME)

**Indikátor stavu kamery:** Označuje, zda se používá kamera.

- Svítí bíle – kamera je používána.
- Nesvítí – kamera není používána.

**Indikátor stavu klávesy Caps Lock:** Označuje, zda je klávesa Caps Lock zapnutá, nebo vypnutá.

- Svítí bíle – funkce Caps Lock je zapnuta.
- Nesvítí – funkce Caps Lock je vypnuta.

## Povolení paměti Intel Optane

### Kroky

1. Na panelu úloh klikněte na políčko vyhledávání a zadejte text **Úložná technologie Intel Rapid**.
2. Klikněte na možnost **Úložná technologie Intel Rapid**.  
Zobrazí se okno **Úložná technologie Intel Rapid**.
3. Na kartě **Stav** kliknutím na možnost **Povolit** povolte paměť Intel Optane.
4. Na obrazovce s varováním zvolte kompatibilní rychlou jednotku a poté kliknutím na tlačítko **Ano** pokračujte v procesu povolení paměti Intel Optane.
5. Kliknutím na položky **Paměť Intel Optane** > **Restartovat** dokončete proces povolení paměti Intel Optane.

 **POZNÁMKA:** Některé aplikace může být po povolení potřeba až třikrát spustit, než se naplno projeví zvýšený výkon.

## Zakázání paměti Intel Optane

### O této úloze

 **VÝSTRAHA:** Po zakázání paměti Intel Optane neodinstalovávejte ovladač pro technologii Intel Rapid Storage, jinak dojde k chybě s modrou obrazovkou. Uživatelské rozhraní úložné technologie Intel Rapid lze odstranit bez odinstalování ovladače.

 **POZNÁMKA:** Paměť Intel Optane je nutné zakázat před demontáží úložného zařízení SATA s akcelerací pomocí paměťového modulu Intel Optane z počítače.

### Kroky

1. Na panelu úloh klikněte na políčko vyhledávání a zadejte text **Úložná technologie Intel Rapid**.
2. Klikněte na možnost **Úložná technologie Intel Rapid**.  
Zobrazí se okno **Úložná technologie Intel Rapid**.
3. Na kartě **Paměť Intel Optane** kliknutím na možnost **Zakázat** zakažte paměť Intel Optane.

 **POZNÁMKA:** Pro počítače, v nichž paměť Intel Optane figuruje jako primární úložiště, tuto paměť nezakazujte. Volba **Zakázat** bude nepřístupná.

4. Varování odsouhlasíte kliknutím na tlačítko **Ano**.  
Zobrazí se průběh procesu zakázání.
5. Kliknutím na možnost **Restartovat** dokončíte proces zakázání paměti Intel Optane, poté se počítač restartuje.

# Uvolnění statické elektřiny

## O této úloze

Flea power je zbytková statická elektřina, která zůstává v počítači i po jeho vypnutí a vyjmutí baterie. Následující postup obsahuje kroky potřebné k uvolnění statické elektřiny z počítače.

## Kroky

1. Vypněte počítač.
2. Sejměte [spodní kryt](#).
3. Vyjměte [baterii](#).
4. Stisknutím a podržením vypínače po dobu 15 sekund vybijte statickou elektřinu.
5. Vložte [baterii](#).
6. Nasaďte [spodní kryt](#).
7. Zapněte počítač.

# Restart napájení sítě Wi-Fi

## O této úloze

Pokud počítač nemůže přistupovat k internetu kvůli problému s konektivitou Wi-Fi, můžete provést restart napájení sítě Wi-Fi. Následující postup obsahuje kroky potřebné k provedení restartu napájení sítě Wi-Fi.

 **POZNÁMKA:** Někteří poskytovatelé internetového připojení poskytují kombinované zařízení modem-směrovač.

## Kroky



1. Vypněte počítač.
2. Vypněte modem.
3. Vypněte bezdrátový směrovač.
4. Počkejte 30 sekund.
5. Zapněte bezdrátový směrovač.
6. Zapněte modem.
7. Zapněte počítač.

# Nápověda a kontakt na společnost Dell

## Zdroje pro vyhledání nápovědy

Informace a nápovědu k produktům a službám Dell můžete získat v těchto zdrojích samoobslužné pomoci.

**Tabulka 21. Zdroje pro vyhledání nápovědy**

Zdroje pro vyhledání nápovědy	Umístění zdrojů
Informace o produktech a službách společnosti Dell	<a href="http://www.dell.com">www.dell.com</a>
Aplikace My Dell	
Tipy	
Kontaktujte oddělení podpory	V hledání Windows zadejte text <code>Contact Support</code> a poté stiskněte klávesu <code>Enter</code> .
Nápověda k operačnímu systému online	<a href="http://www.dell.com/support/windows">www.dell.com/support/windows</a> <a href="http://www.dell.com/support/linux">www.dell.com/support/linux</a>
Přistupujte ke špičkovým řešením, diagnostice, ovladačům a souborům ke stažení a získajte více informací o počítači prostřednictvím videí, návodů a dokumentů.	Počítač Dell má jedinečný identifikátor v podobě výrobního čísla nebo kódu Express Service Code. Chcete-li zobrazit relevantní podpůrné zdroje k počítači Dell, zadejte výrobní číslo nebo kód Express Service Code na stránce <a href="http://www.dell.com/support">www.dell.com/support</a> . Další informace o umístění výrobního čísla u vašeho počítače naleznete v části <a href="#">Vyhledání výrobního čísla u vašeho počítače</a> .
Články ze znalostní báze Dell ohledně různých problémů s počítačem.	<ol style="list-style-type: none"> <li>1. Přejděte na web <a href="http://www.dell.com/support">www.dell.com/support</a>.</li> <li>2. V liště nabídky na horní straně stránky vyberte možnost <b>Podpora &gt; Znalostní báze</b>.</li> <li>3. Do vyhledávacího pole na stránce Znalostní báze vložte klíčové slovo, téma nebo modelové číslo. Po kliknutí nebo ťuknutí na ikonu vyhledávání se zobrazí odpovídající články.</li> </ol>

## Kontaktování společnosti Dell

Informace o kontaktování společnosti Dell ohledně prodeje, technické podpory a záležitostí týkajících se zákaznického servisu naleznete na webu [www.dell.com/contactdell](http://www.dell.com/contactdell).

 **POZNÁMKA:** Dostupnost se liší v závislosti na zemi/oblasti a produktu a některé služby nemusí být ve vaší zemi/oblasti k dispozici.

 **POZNÁMKA:** Pokud nemáte aktivní internetové připojení, můžete najít kontaktní informace na nákupní faktuře, balicím seznamu, účtence nebo v katalogu produktů společnosti Dell.