

Dell EMC XC6420 Serisi Hiper Yakınsanmış Cihaz

Kurulum ve Servis El Kitabı

Notlar, dikkat edilecek noktalar ve uyarılar

NOT: NOT, ürününüzü daha iyi kullanmanıza yardımcı olacak önemli bilgiler sağlar.

DİKKAT: DİKKAT, donanımda olabilecek hasarları ya da veri kaybını belirtir ve bu sorunun nasıl önleneceğini anlatır.

UYARI: UYARI, meydana gelebilecek olası maddi hasar, kişisel yaralanma veya ölüm tehlikesi anlamına gelir.

© 2018 Dell Inc. veya bağlı kuruluşları. Tüm hakları saklıdır. Dell, EMC ve diğer ticari markalar, Dell Inc. veya bağlı kuruluşlarının ticari markalarıdır. Diğer ticari markalar ilgili sahiplerinin ticari markaları olabilir.

1 XC6420 Serisine genel bakış.....	7
XC6420 Serisi kızağın arkadan görünümü.....	7
Ağ bağlantı noktaları gösterge kodları.....	8
Kızak ile sabit sürücü eşlemesi.....	10
Sisteminizin Servis Etiketini bulma.....	11
2 Dokümantasyon kaynakları.....	12
3 Teknik özellikler.....	13
XC6420 Serisi kızak boyutları.....	13
Kasa ağırlığı.....	14
İşlemci özellikleri.....	14
Sistem pili.....	14
Genişletme veri yolu özellikleri.....	14
Bellek özellikleri.....	14
Sabit sürücüler ve depolama teknik özellikleri.....	15
Video özellikleri.....	15
Çevre özellikleri.....	15
Sıcaklık spesifikasyonları.....	16
Bağıl nem özellikleri.....	16
Maksimum titreşim özellikleri.....	16
Maksimum sarsıntı özellikleri.....	17
Maksimum yükseklik özellikleri.....	17
Çalışma sıcaklığını azaltma teknik özellikleri.....	17
Partikül ve gaz kirliliği teknik özellikleri.....	18
Standart çalışma sıcaklığı teknik özellikleri.....	18
Genişletilmiş çalışma sıcaklığı özellikleri.....	22
4 Başlangıç sistem kurulumu ve yapılandırması.....	24
sistem kurulumu.....	24
iDRAC yapılandırması.....	24
iDRAC IP adresini ayarlama seçenekleri.....	24
iDRAC'de Oturum Açma.....	25
Ürün yazılımı ve sürücülerini indirme yöntemleri.....	25
Sürücüler ve bellenimi indirme.....	25
5 İşletim öncesi sistem yönetimi uygulamaları.....	26
İşletim sistemi öncesi uygulamalarını yönetme seçenekleri.....	26
Sistem Kurulumu.....	26
Sistem Kurulumunu Görüntüleme.....	26
Sistem Kurulumu detayları.....	27
System BIOS.....	27

iDRAC Ayarları yardımcı programı.....	46
Aygıt Ayarları.....	47
Dell Hayat Döngüsü Denetleyicisi.....	47
Tümleşik sistem yönetimi.....	47
Önyükleme Yöneticisi.....	47
Önyükleme Yöneticisini Görüntüleme.....	47
Önyükleme Yöneticisi ana menüsü.....	47
Tek çekim BIOS önyükleme menüsü.....	48
Sistem Yardımcı Programları.....	48
PXE önyükleme.....	48

6 Sistem bileşenlerini takma ve çıkarma..... 49

Güvenlik yönergeleri.....	49
Sisteminizin içinde çalışmaya başlamadan önce.....	49
sistem içinde çalıştıktan sonra.....	49
Önerilen araçlar.....	49
Kızağın içi.....	50
XC6420 Serisi kızak.....	50
Bir kızak çıkarma.....	50
Bir kızak takma.....	52
Hava örtüsü.....	54
Hava örtüsünü çıkarma.....	54
Hava örtüsünü takma.....	55
Sistem belleği.....	56
Genel bellek modülü montaj yönergeleri.....	57
Moda Özel Yönergeler.....	58
Bellek modülünü çıkarma.....	58
Bellek modülünü takma.....	59
Destek braketini.....	60
Destek braketini çıkarma.....	60
Destek braketini takma.....	60
Genişletme kartları.....	61
PCIe yuva önceliği.....	61
Genişletme kartı yükselticisi aksamını çıkarma.....	62
Genişletme kartı yükselticisi aksamını takma.....	63
Genişletme kartını çıkarma.....	64
Genişletme kartını takma.....	66
Yükseltici kartı çıkarma.....	68
Yükseltici kartı takma.....	69
M.2 SATA sürücüsü.....	70
M.2 SATA x16 yükselticiyi çıkarma.....	70
M.2 SATA x16 yükselticisini takma.....	71
M.2 SATA kartını çıkarma.....	72
M.2 SATA Kartını takma.....	73
Ara ve OCP kartları.....	74
Mezzanine kartını çıkarma.....	74

Bir mezzanine kartını takma.....	75
Mezzanine kartı köprü kartını çıkarma.....	77
Mezzanine kartı köprü kartını takma.....	77
OCP kartını çıkarma.....	78
OCP kartını takma.....	79
Sistem pili.....	80
Sistem pilini değiştirme.....	80
Sistem pilinin takılması.....	81
Güvenilir Platform Modülü.....	82
Güvenilir Platform Modülünü Değiştirme.....	82
TXT kullanıcıları için TPM 1.2'yi başlatma.....	83
TXT kullanıcıları için TPM 2.0'yi başlatma.....	84
7 Sistem Tanılamayı Kullanma.....	85
Dell Yerleşik Sistem Tanılamaları.....	85
Önyükleme Yöneticisinden Yerleşik Sistem Tanılamalarını Çalıştırma.....	85
Dell Hayat Döngüsü Denetleyicisinden Yerleşik Sistem Tanılamalarını Çalıştırma.....	85
Sistem tanılama kontrolleri.....	86
8 Atlama Telleri ve konektörler.....	87
Sistem Kartı Anahtar Ayarları.....	87
Sistem kartı konektörleri.....	88
Unutulan şifreyi devre dışı bırakma.....	89
9 Yardım alma.....	90
</Z2>.....	90
Belge geri bildirimini.....	90
Sistem bilgilerine QRL kullanarak erişim.....	90
XC6420 sistemleri için Hızlı Kaynak Bulucu.....	91
SupportAssist ile otomatik destek alma.....	91
Ek A: BOSS kartı.....	92
BOSS kartına giriş.....	92
Desteklenen işletim sistemleri.....	92
Desteklenen XC Serisi sistemler.....	92
BOSS kartı özellikleri.....	93
Yabancı İçer Aktarma.....	93
SMART Bilgileri.....	93
Otomatik Yeniden Oluşturma.....	93
Yabancı İçer Aktarma seçeneğini kullanarak BOSS kartını değiştirme.....	93
Sürücü kurulumu.....	97
BOSS sorun giderme.....	97
Fiziksel diskler işletim sistemi tarafından görülemez.....	97
Sanal disk işletim sistemi tarafından görülmüyor.....	98
Sürücü değiştirme.....	98
Denetleyici hatası.....	98
Denetleyici arızası.....	98

Yuva 1'de M.2'ye önyükeme yapılamıyor.....	99
CLI özellikleri çalıştırıldıklarında desteklenmediklerini belirtiyor.....	99

XC6420 Serisine genel bakış

XC6420 Serisi kızak, işlemci başına 28 çekirdeği olan iki adede kadar Intel Xeon Ölçeklenebilir E5-2600 ürün ailesi işlemciyi destekler. Kızak ayrıca genişleme ve bağlantı seçenekleri için 16 bellek modülünü, özel ara kartları, PCIe'yi ve Açık İşlem Projesi (OCP) adaptörlerini de destekler.

NOT: Yapı konektörlü Intel Xeon Ölçeklenebilir işlemci, Yerel Çok Yollu İşlemci olarak da bilinir.

Konular:

- XC6420 Serisi kızığın arkadan görünümü
- Ağ bağlantı noktaları gösterge kodları
- Kızak ile sabit sürücü eşlemesi
- Sisteminizin Servis Etiketini bulma



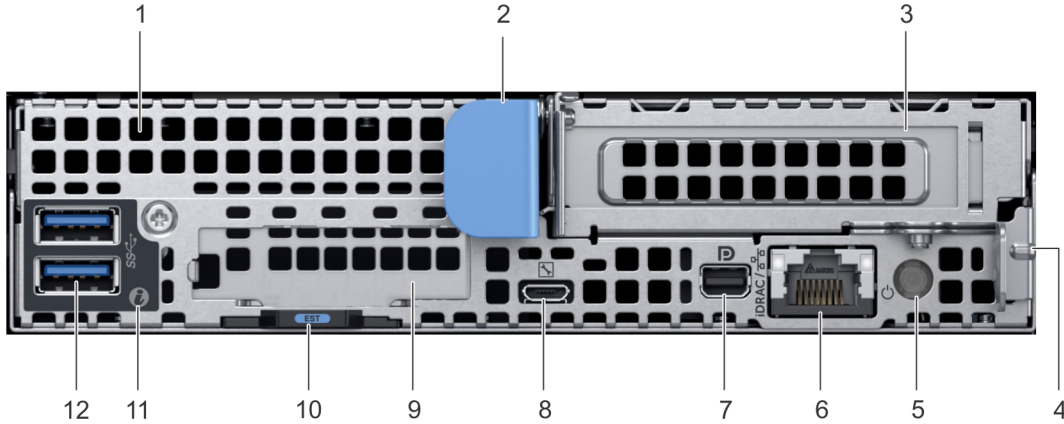

XC6420 Serisi kızığın arkadan görünümü



Rakam 1. XC6420 Serisi kızığın arkadan görünümü

Tablo 1. Arka panelin özellikleri

Öğe	Gösterge, düğme veya konektör	Simge	Açıklama
1	ara kat kartı yuvası	Yok	Ara ve genişletme kartlarını bağlamanızı sağlar. Daha fazla bilgi için bkz. Teknik özellikler .
2	kızak serbest bırakma kolu	Yok	Sürücüyü muhafazadan ayırmanızı sağlar.
3	Düşük profilli PCIe kartı yuvası	Yok	PCI Ekspres genişletme kartlarını bağlamanızı sağlar. Daha fazla bilgi için bkz. Teknik özellikler .
4	kızak serbest bırakma kilidi	Yok	Sürücüyü muhafazadan ayırmanızı sağlar.

Öge	Gösterge, düğme veya konektör	Simge	Açıklama
5	arka güç düğmesi	Yok	Arkadan erişirken kızağı çalıştırmanızı sağlar.
6	iDRAC veya NIC bağlantı noktası	iDRAC / 	Uzaktan erişim iDRAC. Daha fazla bilgi için, bkz. support.dell.com/manuals adresindeki iDRAC Kullanım Kılavuzu.
7	mini r,ekran bağlantı noktası		Sisteme bir görüntüleme aygıtı bağlamanıza olanak sağlar. Daha fazla bilgi için bkz. Teknik özellikler .
8	iDRAC Direct mikro USB bağlantı noktası		Taşınabilir aygıtları kızağa bağlamanıza olanak tanır.
9	OCP-kartı yuvası	Yok	Open Compute Project (OCP) genişletme kartlarını bağlamanızı sağlar. Daha fazla bilgi için bkz. Teknik özellikler .
10	EST çekme tırnağı	Yok	Bu tırnakta benzersiz Hızlı Servis Kodu, Servis Etiketleri ve MAC adresi etiketleri bulunur.
	sistem kimliği göstergesi		Sistem Tanımlaması (ID) LED, sistemin arkasında mevcuttur. Raftaki bir sistemi tanımlamak için kasanın ön tarafındaki sistem kimliği düğmesine basın.
12	USB 3.0 bağlantı noktası (2)		USB bağlantı noktaları 9 pimli ve 3.0 uyumludur. Sisteme USB aygıtlarını bağlamanızı sağlar.

Ağ bağlantı noktaları gösterge kodları



Rakam 2. QSFP taşıyıcı kartı üzerindeki LAN göstergeleri

- 1 Bağlantı göstergesi



Rakam 3. QSFP ara kart üzerindeki LAN göstergeleri

- 1 Bağlantı göstergesi 2 Faaliyet göstergesi

Tablo 2. Ara kart gösterge kodları üzerindeki QSFP bağlantı noktası

Bağlantı Durumu	QSFP Üst yeşil LED	QSFP Alt yeşil LED
Bağlantı yok/Bağlı Değil	Off (Kapalı)	Off (Kapalı)
InfiniBand Fiziksel Bağlantı - Mantıksal Bağlantı Yok	Yeşil	Off (Kapalı)
InfiniBand Mantıksal Bağlantı – Trafik Yok	Yeşil	Yeşil
InfiniBand Mantıksal Bağlantı - Trafik	Yeşil	Yanıp Sönme
InfiniBand Fiziksel Bağlantı Sorunu	Yanıp Sönme	Yeşil
Ethernet Bağlantısı - Trafik Yok	Yeşil	Yeşil
Ethernet - Trafik	Yeşil	Yanıp Sönme

NOT: LED yanıp sönme hızı, trafik bant genişliğine göre farklılık gösterir.

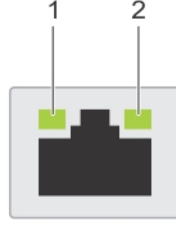

Rakam 4. Ethernet bağlantı noktası gösterge kodları

- 1 hız göstergesi 2 bağlantı ve etkinlik göstergesi

Tablo 3. Ethernet bağlantı noktası gösterge kodları

Kural	Durum	Koşul
A	Bağlantı ve faaliyet göstergeleri kapalı	NIC ağa bağlı değil.
B	Bağlantı göstergesi yeşil	NIC geçerli bir ağa maksimum bağlantı noktası hızında bağlı.
C	Bağlantı göstergesi amber	NIC geçerli bir ağa maksimum bağlantı noktası hızından daha az bir hızla bağlı.
D	Etkinlik göstergesi yeşil yanıp sönüyor	Ağ verileri gönderiliyor ya da alınıyor.

Kızak ile sabit sürücü eşlemesi

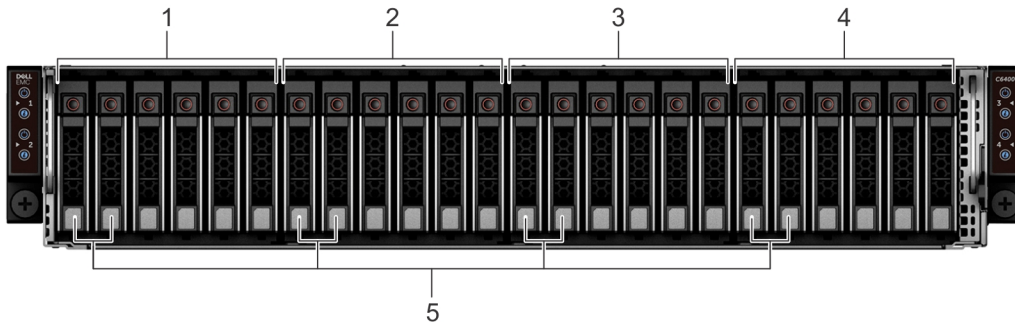

Rakam 5. 24 x 2,5 inç sürücülü muhafaza için kızak ile sürücü eşlemesi

- 1 kızak 1 ile eşlenen 0-5 sürücü 2 kızak 2 ile eşlenen 6-11 sürücü
3 kızak 3 ile eşlenen 12-17 sürücü 4 kızak 4 ile eşlenen 18-23 sürücü
5 (isteğe bağlı) NVMe sabit sürücü konumu

NOT: Sürücülerin garantisi, ilgili kazağın Servis Etiketine bağlıdır.

Sisteminizin Servis Etiketini bulma

Sisteminiz benzersiz bir Hızlı Servis Kodu ve Servis Etiketi numarası tarafından tanımlanır. Hızlı Servis Kodu ve Servis Etiketini, kazağın arkasındaki EST etiketini çıkararak bulabilirsiniz. Bu bilgi, destek çağrılarını doğru personele yönlendirmek için Dell EMC tarafından kullanılır.

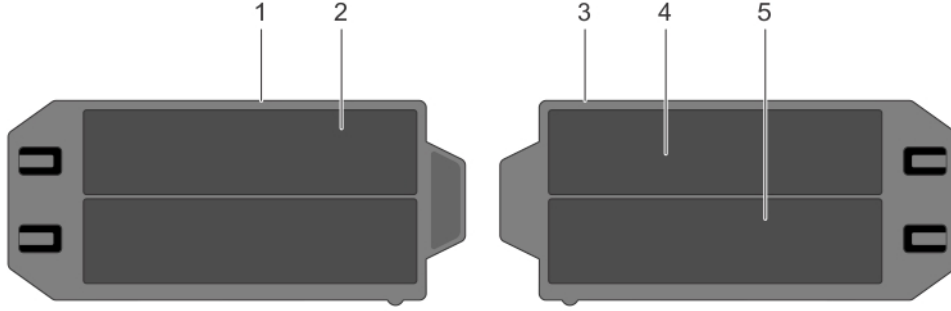

Rakam 6. Sisteminizin Servis Etiketini bulma

- | | | | |
|---|------------------------------------|---|---------------------------------|
| 1 | bilgi etiketi (üstten görünüm) | 2 | Hızlı Servis Etiketi |
| 3 | bilgi etiketi (alttan görünüm) | 4 | ağ MAC adresi bilgileri etiketi |
| 5 | iDRAC MAC adresi bilgileri etiketi | | |

Dokümantasyon kaynakları

Dell EMC belgeleri ürününüzle birlikte gelir ya da Dell.com/xcseriesmanuals adresindeki Dell web sitesinde bulunur.

Dell EMC iDRAC için Dell EMC belgeleri Dell.com/idracmanuals adresinde bulunabilir.

Dell EMC belgelerine erişmek için:

- 1 Dell EMC Destek sayfasında, **General Support (Genel Destek)** bölümüne doğru aşağı kaydırın ve **Servers, Storage & Networking (Sunucular, Depolama ve Ağ)** ögesine tıklayın.
- 2 **Mühendislik Çözümleri** ögesini tıklatın ve size gereken belgeleri seçin.

Tablo 4. Dell EMC XC6420 Serisi Hiper seviyede yakınsanmış Cihaz için başvuru belgeleri

Bunun hakkında bilgi almak için...	Bkz.
Dell EMC XC6420 Serisi için teknik özellikler dahil kurulum yönergeleri	<i>Başlangıç Kılavuzu</i>
Dell EMC XC6420 Serisi donanım ayrıntıları	<i>Kurulum ve Servis El Kitabı</i>
Dell EMC XC6420 Serisi rafa kurma	<i>Raf Kurulum Kılavuzu</i>
XC6420 Serisi dağıtma ve bu çözümü kurma	<i>Çözüm Kılavuzu</i>
Azure Log Analytics Çözümünü Dağıtma	<i>Dell EMC XC Serisi Azure Log Analytics Çözümü Dağıtım Kılavuzu</i>
ESXi En İyi Uygulamalar Kılavuzu	<i>XC Serisi Ailesinde Bulunan Cihazlarda VMware ESXi 6.5 veya Üzeri Kümeleri çalıştırmak için En İyi Dell EMC Uygulamaları</i>
Windows Hyper-V En İyi Uygulamalar Kılavuzu	<i>Hyper-V ile Windows Server 2016 Çalıştırmak için En İyi Dell EMC XC Serisi Uygulamaları</i>
Bilinen sorunlar ve geçici çözümler	<i>XC Serisi Hiper Yakınsanmış Cihazlar için Sürüm Notları</i>
Destek Matrisi	<i>Dell EMC XC6420 Serisi Hiper Yakınsanmış Cihaz Desteği Matrisi</i>
Sisteminizde Sorun Giderme	Sorun Giderme Kılavuzu için bkz. Dell.com/poweredge manuals

Teknik özellikler

Bu bölümde sisteminizin teknik ve çevresel özelliklerine değinilmiştir.

Konular:

- XC6420 Serisi kızak boyutları
- Kasa ağırlığı
- İşlemci özellikleri
- Sistem pili
- Genişletme veri yolu özellikleri
- Bellek özellikleri
- Sabit sürücüler ve depolama teknik özellikleri
- Video özellikleri
- Çevre özellikleri

XC6420 Serisi kızak boyutları

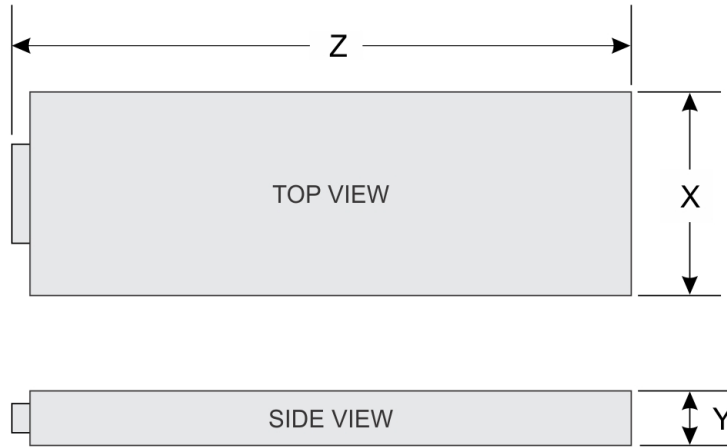

Rakam 7. XC6420 Serisi kızak boyutları

Tablo 5. XC6420 Serisi kızak boyutları

X	Y	Z
17,44 mm (6,86 inç)	4,05 mm (1,59 inç)	57,45 mm (22,61 inç)

Kasa ağırlığı

Tablo 6. XC6420 Serisi kızakların kasa ağırlığı

Sistem	Maksimum ağırlık (tüm kızak ve sürücülerle birlikte)
24 X 2,5 inç sabit sürücülü sistem	41.46 Kg (91.40 lb)
Arka panel sistemi yok	34.56 Kg (76.19 lb)

İşlemci özellikleri

XC6420 Serisi kızak, dört bağımsız kızığın her birinde iki adede kadar Intel Xeon Ölçeklenebilir E5-2600 ürün ailesi işlemcisini destekler. Her işlemci, maksimum 28 çekirdek destekler.

Sistem pili

XC6420 Serisi kızak, bir e-CR 2032 3V değiştirilebilir lityum düğme pil kullanır.

Genişletme veri yolu özellikleri

XC6420 Serisi kızak dört adet 3. Nesil özellikli PCIe yuvasını destekler. Temel yapılandırmayla iki yuvayı doldurur.

Tablo 7. Genişletme veri yolu özellikleri

PCIe Yuvaları	Açıklama	Form faktörü
x8 Mezzanine PCIe yükseltici	Yuva 1: CPU 1'den X8 PCIe Gen3	Özel form faktörü
x8 + x8 OCP Mezzanine yükseltici	Yuva 2: CPU 1'den X8 PCIe Gen3 Yuva 3: CPU 1'den X8 PCIe Gen3	Standart Open Compute Project (OCP) form faktörü
X16 PCIe ana yükseltici	Yuva 4: X16 PCIe Gen3 CPU 1	Standart Düşük Profilli PCIe form faktörü
X16 gömülü PCIe yükseltici	Yuva 5: CPU 2'den X16 PCIe Gen3	Özel form faktörü

NOT: Gömülü yükselticide M.2 SATA yükseltici desteklenir.

Bellek özellikleri

XC6420 Serisi kızak, DDR4 kayıtlı DIMM'leri (RDIMM'ler) ve 3D XPoint dahil olmak üzere Yüklü Azaltılmış DIMM'leri (LRDIMM'ler) destekler.

Tablo 8. Bellek özellikleri

Bellek modülü soketleri	Mimarisi	Bellek kapasitesi ve sıralama	Minimum RAM	Maksimum RAM
On altı adet 288-pim	2666 MT/sn DDR4 RDIMM'ler ve LRDIMMS, gelişmiş ECC veya belleği optimize edilmiş işlem desteği ile	<ul style="list-style-type: none">Tek aşamalı - 8 GBÇift aşamalı - 16 GBÇift aşamalı - 64 GB	<ul style="list-style-type: none">Tek işlemcili 8 GBÇift işlemcili 16 GB	<ul style="list-style-type: none">Tek işlemcili 512 GBÇift işlemcili 1024 GB

Sabit sürücüler ve depolama teknik özellikleri

XC6420 Serisi kızak, SAS ve SATA sabit sürücüleri ve Katı Hal Sürücüleri (SSD) destekler.

Tablo 9. XC6420 Serisi kızak için desteklenen sürücü seçenekleri

Muhafazadaki en yüksek sürücü sayısı	Kızak başına atanan maksimum sürücü sayısı
24 x 2.5 inç sürücü sistemleri	Her bir kızığa altı SAS veya SATA sabit sürücü ve SSD
NVMe ile 24 x 2,5 inç sürücü sistemleri	NVMe arka paneli bu yapılandırmalardan birini destekler: <ul style="list-style-type: none">İki adet NVMe sürücüsü ve kızak başına dört adet SAS veya SATA sabit sürücüsü ve SSD'siHer bir kızığa altı SAS veya SATA sabit sürücü ve SSD
M.2 SATA sürücüsü	M.2 SATA kartın desteklenen kapasitesi 120 GB'dir
microSD kart	Her bir kızığın her bir PCIe yükselticisinde bir adet

Tablo 10. M.2 SATA sürücüleri ile desteklenen RAID seçenekleri

Seçenekler	Donanım RAID'li Çift M.2 SATA sürücüleri
Donanım RAID	Evet
RAID Modu	RAID 1
Desteklenen sürücü sayısı	2
Desteklenen CPU'lar	CPU 1 ve CPU 2

Video özellikleri

XC6420 Serisi kızığı 16 MB RAM'e sahip Matrox G200 grafik kartını destekler.

Tablo 11. Desteklenen video çözünürlüğü seçenekleri

Resolution (Çözünürlük)	Yenileme hızı (Hz)	Renk derinliği (bit)
1024 x 768	60	24 adede kadar
1280 x 800	60	24 adede kadar
1280 x 1024	60	24 adede kadar
1360 x 768	60	24 adede kadar
1440 x 900	60	24 adede kadar

Çevre özellikleri

Aşağıdaki bölümler, sistemin çevresel özellikleri hakkında bilgi içerir.

Sıcaklık spesifikasyonları

Tablo 12. Sıcaklık spesifikasyonları

Sıcaklık	Özellikler
Depolama	-40°C ila 65°C arası (-40°F ila 149°F arası)
Sürekli Çalışma (950 metre veya 3117 fit'ten az yükseklikler için)	Ekipman doğrudan güneş ışığına maruz kalmadan, 10 °C ila 35 °C (50 °F ila 95 °F) arasında.
Maksimum sıcaklık eğimi (çalışma ve saklama)	20°C/h (36°F/h)

NOT: Bazı yapılandırmalara, daha fazla bilgi için daha düşük bir ortam sıcaklığı gerekir, bkz. Standart çalışma sıcaklığı özellikleri.

Bağıl nem özellikleri

Tablo 13. Bağıl nem özellikleri

Bağıl nem	Özellikler
Depolama	Maksimum nem noktasında 33 °C (91 °F) sıcaklıkta %5 ila %95 RH arasında. Atmosfer daima yoğuşmasız olmalıdır.
Çalışma	%10 ila %80 bağıl nemde 29°C (84,2°F)

Maksimum titreşim özellikleri

Tablo 14. Maksimum titreşim özellikleri

Maksimum titreşim	Özellikler
Çalışma	5 Hz - 350 Hz değerlerinde 0,26 Grms (tüm çalışma yönelimlerinde).
Depolama	10 Hz - 500 Hz değerlerinde 15 dakika için 1,88 Grms (altı kenarın tümü test edilmiştir).

Maksimum sarsıntı özellikleri

Tablo 15. Maksimum sarsıntı özellikleri

Maksimum sarsıntı	Özellikler
Çalışma	6 G pozitif ve negatif x, y, z ekseninde 11 ms'ye kadar 24 adet şok darbesi (sistemin her iki tarafında dört darbe).
Depolama	71 G pozitif ve negatif x, y, z ekseninde 2 ms'ye kadar altı adet art arda şok darbesi (sistemin her bir tarafında bir darbe).

Maksimum yükseklik özellikleri

Tablo 16. Maksimum yükseklik özellikleri

Maksimum irtifa	Özellikler
Çalışma	3048 m (10.000 ft)
Depolama	12.000 m (39.370 ft)

Çalışma sıcaklığını azaltma teknik özellikleri

Tablo 17. Çalışma sıcaklığı

Çalışma sıcaklığını azaltma	Özellikler
35°C (95°F)'e kadar	Maksimum sıcaklık 950 m (3,117 fit) üzerinde 1 °C/300 m (1 °F/547 fit) oranında düşürülür.
35°C ila 40°C (95°F ila 104°F)	Maksimum sıcaklık 950 m (3,117 fit) üzerinde 1 °C/175 m (1 °F/319 fit) oranında düşürülür.
40°C ila 45°C (104°F ila 113°F)	Maksimum sıcaklık 1°C/125 m (1 °F/228) değerinde düşüş

Partikül ve gaz kirliliği teknik özellikleri

Tablo 18. Partikül kirliliği teknik değerleri

Partikül kontaminasyonu	Özellikler
Hava filtreleme	%95 üst güvenlik sınırıyla ISO 14644-1 uyarınca ISO Sınıf 8 ile tanımlanan veri merkezi hava filtrasyonu.
	NOT: Bu durum yalnızca veri merkezi ortamları için geçerlidir. Hava filtreleme gereksinimleri ofis veya fabrika gibi ortamlarda veri merkezi dışında kullanım için tasarlanmış BT ekipmanı için geçerli değildir.
	NOT: Veri merkezine giren havanın MERV11 veya MERV13 filtrelemesi olmalıdır.
İletken toz	Havada iletken toz, çinko teller veya diğer iletken parçacıklar bulunmamalıdır.
	NOT: Bu koşul, veri merkezi ortamları ve veri merkezi olmayan ortamlar için geçerlidir.
Aşındırıcı toz	Havada aşındırıcı toz bulunmamalıdır.
	Havadaki toz kalıntısının havadaki nem ile eriyebilme noktası %60 bağıl nemden az olmalıdır.
	NOT: Bu koşul, veri merkezi ortamları ve veri merkezi olmayan ortamlar için geçerlidir.

Tablo 19. Gaz kirliliği teknik değerleri

Gaz içerikli kirlenme	Özellikler
Bakır parça aşınma oranı	ANSI/ISA71.04-1985 ile tanımlanan biçimde Sınıf G1 başına ayda <300 Å
Gümüş parça aşınma oranı	AHSRAE TC9.9 ile tanımlanan biçimde ayda <200 Å
	NOT: Maksimum aşındırıcı kirlenme düzeyleri \leq %50 bağıl nemde ölçülmüştür.

Standart çalışma sıcaklığı teknik özellikleri

NOT:

- 1 Kullanılmaz: Yapılandırmanın Dell EMC tarafından sunulmadığını gösterir.
- 2 Desteklenmez: Yapılandırmanın termal olarak desteklenmediğini belirtir.

NOT: DIMM'ler, iletişim kartları, M.2 SATA ve PERC kartları da dahil olmak üzere tüm bileşenler, ortam sıcaklığı, bu tablolarda listelenen maksimum sürekli çalışma sıcaklığına eşit veya altındaysa, Mellanox DP LP kartı hariç, yeterli termal aralıkla desteklenebilir.

Tablo 20. Standart çalışma sıcaklığı teknik özellikleri

Standart çalışma sıcaklığı	Özellikler
Sıcaklık aralıkları (950 metre veya 3117 fit'ten az yükseklikler için)	Ekipman doğrudan güneş ışığına maruz kalmadan, 10 °C ila 35 °C (50 °F ila 95 °F) arasında.

NOT: Bazı yapılandırmalara daha düşük bir ortam sıcaklığı gerekir. Daha fazla bilgi için aşağıdaki tablolara bakın.

Tablo 21. Sistem işlemcisi olmayan çift işlemci yapılandırması için maksimum sürekli çalışma sıcaklığı

TDP (W)	İşlemci modeli numarası	Desteklenen ısı emiciler	CPU başına maks DIMM sayısı	24 x 2,5" HDD muhafaza	20x 2,5" HDD muhafaza	16 x 2,5" HDD muhafaza	12x 2,5" HDD muhafaza	8x 2,5" HDD muhafaza	4x 2,5" HDD muhafaza	
205W	8180	CPU1: FMM2M CPU2: V2DRD	CPU1: 6 CPU2: 8			21°C/ 69.8°F	21°C/ 69.8°F	21°C/ 69.8°F	21°C/ 69.8°F	
	8180M	CPU1: FMM2M CPU2: V2DRD	CPU1: 6 CPU2: 8	Desteklenmez				21°C/ 69.8°F	21°C/ 69.8°F	21°C/ 69.8°F
	8168	CPU1: FMM2M CPU2: V2DRD	CPU1: 6 CPU2: 8			21°C/ 69.8°F	21°C/ 69.8°F	21°C/ 69.8°F	21°C/ 69.8°F	
200W	6154	CPU1: FMM2M CPU2: V2DRD	CPU1: 6 CPU2: 8			22°C/ 71.6°F	22°C/ 71.6°F	22°C/ 71.6°F	22°C/ 71.6°F	
165W	6150	CPU1: JYKMM CPU2: V2DRD	CPU1: 8 CPU2: 8			30°C/ 86°F	30°C/86°F	30°C/86°F	35°C/95°F	
	6146	CPU1: JYKMM CPU2: V2DRD	CPU1: 6 CPU2: 8			30°C/ 86°F	30°C/86°F	30°C/86°F	35°C/95°F	
	8176	CPU1: JYKMM CPU2: V2DRD	CPU1: 8 CPU2: 8			30°C/ 86°F	30°C/86°F	30°C/86°F	35°C/95°F	
	8176M	CPU1: JYKMM CPU2: V2DRD	CPU1: 8 CPU2: 8			30°C/ 86°F	30°C/86°F	30°C/86°F	35°C/95°F	
	8170M	CPU1: JYKMM	CPU1: 8 CPU2: 8			30°C/ 86°F	30°C/86°F	30°C/86°F	35°C/95°F	

TDP (W)	İşlemci modeli numarası	Desteklenen ısı emiciler	CPU başına maks DIMM sayısı	24 x 2,5" HDD muhafaza	20x 2,5" HDD muhafaza	16 x 2,5" HDD muhafaza	12x 2,5" HDD muhafaza	8x 2,5" HDD muhafaza	4x 2,5" HDD muhafaza
		CPU2: V2DRD							
	8170	CPU1: JYKMM CPU2: V2DRD	CPU1: 8 CPU2: 8			30°C/ 86°F	30°C/86°F	30°C/86°F	35°C/95°F
155W	6144	CPU1: FMM2M CPU2: V2DRD	CPU1: 6 CPU2: 8	Desteklenm ez	30°C/86°F	30°C/ 86°F	30°C/86°F	30°C/86°F	35°C/95°F
150W	6148	CPU1: JYKMM CPU2: V2DRD	CPU1: 8 CPU2: 8	30°C/ 86°F	30°C/86°F	30°C/ 86°F	30°C/86°F	30°C/86°F	35°C/95°F
	6142	CPU1: FMM2M CPU2: V2DRD	CPU1: 8 CPU2: 8	30°C/ 86°F	30°C/86°F	30°C/ 86°F	30°C/86°F	30°C/86°F	35°C/95°F
	6136	CPU1: JYKMM CPU2: V2DRD	CPU1: 8 CPU2: 8	30°C/ 86°F	30°C/86°F	30°C/ 86°F	30°C/86°F	30°C/86°F	35°C/95°F
	8164	CPU1: JYKMM CPU2: V2DRD	CPU1: 8 CPU2: 8	30°C/ 86°F	30°C/86°F	30°C/ 86°F	30°C/86°F	30°C/86°F	35°C/95°F
	8160M	CPU1: JYKMM CPU2: V2DRD	CPU1: 8 CPU2: 8	30°C/ 86°F	30°C/86°F	30°C/ 86°F	30°C/86°F	30°C/86°F	35°C/95°F
	8160	CPU1: JYKMM CPU2: V2DRD	CPU1: 8 CPU2: 8	30°C/ 86°F	30°C/86°F	30°C/ 86°F	30°C/86°F	30°C/86°F	35°C/95°F
140W	6132	CPU1: JYKMM CPU2: V2DRD	CPU1: 8 CPU2: 8	30°C/ 86°F	30°C/86°F	30°C/ 86°F	30°C/86°F	30°C/86°F	35°C/95°F
	6152	CPU1: JYKMM CPU2: V2DRD	CPU1: 8 CPU2: 8	30°C/ 86°F	30°C/86°F	30°C/ 86°F	30°C/86°F	30°C/86°F	35°C/95°F
	6140M	CPU1: JYKMM	CPU1: 8 CPU2: 8	30°C/ 86°F	30°C/86°F	30°C/ 86°F	30°C/86°F	30°C/86°F	35°C/95°F

TDP (W)	İşlemci modeli numarası	Desteklenen ısı emiciler	CPU başına maks DIMM sayısı	24 x 2,5" HDD muhafaza	20x 2,5" HDD muhafaza	16 x 2,5" HDD muhafaza	12x 2,5" HDD muhafaza	8x 2,5" HDD muhafaza	4x 2,5" HDD muhafaza
		CPU2: V2DRD							
	6140	CPU1: JYKMM CPU2: V2DRD	CPU1: 8 CPU2: 8	30°C/ 86°F	30°C/86°F	30°C/ 86°F	30°C/86°F	30°C/86°F	35°C/95°F
130W	6134	CPU1: JYKMM CPU2: V2DRD	CPU1: 8 CPU2: 8	30°C/ 86°F	30°C/86°F	35°C/ 95°F	35°C/95°F	35°C/95°F	35°C/95°F
125W	6126	CPU1: JYKMM CPU2: V2DRD	CPU1: 8 CPU2: 8	30°C/ 86°F	30°C/86°F	35°C/ 95°F	35°C/95°F	35°C/95°F	35°C/95°F
	8153	CPU1: JYKMM CPU2: V2DRD	CPU1: 8 CPU2: 8	30°C/ 86°F	30°C/86°F	35°C/ 95°F	35°C/95°F	35°C/95°F	35°C/95°F
	6138	CPU1: JYKMM CPU2: V2DRD	CPU1: 8 CPU2: 8	30°C/ 86°F	30°C/86°F	35°C/ 95°F	35°C/95°F	35°C/95°F	35°C/95°F
	6130	CPU1: JYKMM CPU2: V2DRD	CPU1: 8 CPU2: 8	30°C/ 86°F	30°C/86°F	35°C/ 95°F	35°C/95°F	35°C/95°F	35°C/95°F
115W	6128	CPU1: FMM2M CPU2: V2DRD	CPU1: 6 CPU2: 8	30°C/ 86°F	30°C/86°F	35°C/ 95°F	35°C/95°F	35°C/95°F	35°C/95°F
105W	5122	CPU1: FMM2M CPU2: V2DRD	CPU1: 6 CPU2: 8	35°C/ 95°F	35°C/95°F	35°C/ 95°F	35°C/95°F	35°C/95°F	35°C/95°F
	5120	CPU1: JYKMM CPU2: V2DRD	CPU1: 8 CPU2: 8	35°C/ 95°F	35°C/95°F	35°C/ 95°F	35°C/95°F	35°C/95°F	35°C/95°F
	5118	CPU1: JYKMM CPU2: V2DRD	CPU1: 8 CPU2: 8	35°C/ 95°F	35°C/95°F	35°C/ 95°F	35°C/95°F	35°C/95°F	35°C/95°F
85W	5115	CPU1: JYKMM	CPU1: 8 CPU2: 8	35°C/ 95°F	35°C/95°F	35°C/ 95°F	35°C/95°F	35°C/95°F	35°C/95°F

TDP (W)	İşlemci modeli numarası	Desteklenen ısı emiciler	CPU başına maks DIMM sayısı	24 x 2,5" HDD muhafaza	20x 2,5" HDD muhafaza	16 x 2,5" HDD muhafaza	12x 2,5" HDD muhafaza	8x 2,5" HDD muhafaza	4x 2,5" HDD muhafaza
		CPU2: V2DRD							
	4116	CPU1: JYKMM CPU2: V2DRD	CPU1: 8 CPU2: 8	35°C/ 95°F	35°C/95°F	35°C/ 95°F	35°C/95°F	35°C/95°F	35°C/95°F
	4114	CPU1: JYKMM CPU2: V2DRD	CPU1: 8 CPU2: 8	35°C/ 95°F	35°C/95°F	35°C/ 95°F	35°C/95°F	35°C/95°F	35°C/95°F
	4112	CPU1: JYKMM CPU2: V2DRD	CPU1: 8 CPU2: 8	35°C/ 95°F	35°C/95°F	35°C/ 95°F	35°C/95°F	35°C/95°F	35°C/95°F
	4110	CPU1: JYKMM CPU2: V2DRD	CPU1: 8 CPU2: 8	35°C/ 95°F	35°C/95°F	35°C/ 95°F	35°C/95°F	35°C/95°F	35°C/95°F
	4108	CPU1: JYKMM CPU2: V2DRD	CPU1: 8 CPU2: 8	35°C/ 95°F	35°C/95°F	35°C/ 95°F	35°C/95°F	35°C/95°F	35°C/95°F
	3106	CPU1: JYKMM CPU2: V2DRD	CPU1: 8 CPU2: 8	35°C/ 95°F	35°C/95°F	35°C/ 95°F	35°C/95°F	35°C/95°F	35°C/95°F
	3104	CPU1: JYKMM CPU2: V2DRD	CPU1: 8 CPU2: 8	35°C/ 95°F	35°C/95°F	35°C/ 95°F	35°C/95°F	35°C/95°F	35°C/95°F
70W	4109T	CPU1: JYKMM CPU2: V2DRD	CPU1: 8 CPU2: 8	35°C/ 95°F	35°C/95°F	35°C/ 95°F	35°C/95°F	35°C/95°F	35°C/95°F

Genişletilmiş çalışma sıcaklığı özellikleri

Tablo 22. Genişletilmiş çalışma sıcaklığı

Genişletilmiş çalışma sıcaklığı	Özellikler
Sürekli işletim	29°C yoğuşma noktası ile %5 ila %85 bağıl nemde 5°C ila 40°C.

NOT: Standart alıřma sıcaklıęının dıřında (10°C - 35°C), sistem 5 °C gibi dūřuk ve 40°C gibi yūksək sıcaklıklarda sūrekli olarak alıřabilir.

35°C ve 40°C arası sıcaklıklar iin, 950 m ūzerinde maksimum izin verilen sıcaklıęı her 175 metrede 1°C dūřūrūn (319 fit bařına 1°F).

yıllık alıřma saatlerinin ≤ %1'i

29°C yoęuřma noktası ile %5 ila %90 baęıl nemde -5°C ila 45°C.

NOT: Standart alıřma sıcaklıęının dıřında (10°C ila 35°C), sistem yıllık alıřma saatlerinin en fazla %1'i iin en az -5°C'de veya en fazla 45°C'de alıřabilir.

40°C ve 45°C arası sıcaklıklar iin, 950 m ūzerinde maksimum izin verilen sıcaklıęı her 125 metrede 1°C dūřūrūn (228 fit bařına 1°F).

NOT: Geniřletilmiř alıřma sıcaklıęı aralıęında alıřtırıldıęında, sistem performansı etkilenebilir.

NOT: Geniřletilmiř sıcaklık aralıęında alıřtırıldıęında, ortam sıcaklıęı uyarıları Sistem Olay Gūnlūęū'nde raporlanabilir.

Başlangıç sistem kurulumu ve yapılandırması

sistem kurulumu

sistem kurmak için aşağıdaki adımları gerçekleştirin:

Bu görev ile ilgili

NOT: Fabrika ayarlarından herhangi birini değiştirmeyin.

Adımlar

- 1 sistem paketinden çıkarın.
- 2 sistem rafa kurun. sistem rafa kurulması ile ilgili daha fazla bilgi için Dell.com/XCSeriesmanuals adresinden sisteminizin *Raf Kurulum Kılavuzu* belgesine bakın.
- 3 Çevre aygıtlarını sistem bağlayın.
- 4 sistem elektrik prizine bağlayın.
- 5 Güç düğmesine basarak veya iDRAC'ı kullanarak sistem açın.
- 6 Eklenmiş çevre birimlerini açın.

sistem kurulması ile ilgili daha fazla bilgi için sistem ile verilen *Kullanmaya Başlama Kılavuzu*'na bakın.

iDRAC yapılandırması

Yerleşik Dell Uzaktan Erişim Denetleyicisi (iDRAC) sistem yöneticilerinin daha verimli olmasını sağlayacak ve Dell EMC sistemler genel kullanılabilirliğini artıracak şekilde tasarlanmıştır. iDRAC yöneticileri sistem sorunları hakkında uyarır, uzaktan sistem yönetimini gerçekleştirmelerine yardımcı olur ve sistem fiziksel erişim gereksinimini azaltır.

iDRAC IP adresini ayarlama seçenekleri

iDRAC ile karşılıklı iletişimi etkinleştirmek için ağ altyapınızı temel alarak ilk ağ ayarlarını yapılandırmanız gerekir.

iDRAC için DHCP veya statik IP ayarlama da dahil olmak üzere ilk ağ ayarlarını yapılandırmak için 192.168.0.120 varsayılan iDRAC IP adresini kullanmanız gerekir. IP adresini aşağıdaki arabirimlerden birini kullanarak ayarlayabilirsiniz:

Arabirimler	Belge/Bölüm
iDRAC Ayarları yardımcı programı	Bkz. <i>Tümleşik Dell Uzaktan Erişim Denetleyicisi Kullanıcı Kılavuzu</i> , Dell.com/idracmanuals
Dell Hayat Döngüsü Denetleyicisi	Bkz. <i>Dell Yaşam Döngüsü Denetleyicisi Kullanıcı Kılavuzu</i> , Dell.com/idracmanuals
iDRAC Direct ve Quick Sync 2 (isteğe bağlı)	Bkz. <i>Tümleşik Dell Uzaktan Erişim Denetleyicisi Kullanıcı Kılavuzu</i> , Dell.com/idracmanuals

NOT: iDRAC'ye erişim için Ethernet kablosunu iDRAC doğrudan bağlantı noktasına bağladığınızdan emin olun. Paylaşımlı LOM modu etkin olan bir sistem tercih ettiyseniz iDRAC'ye paylaşımlı LOM modu aracılığıyla da erişebilirsiniz.

iDRAC'de Oturum Açma

iDRAC'de şu şekilde oturum açabilirsiniz:

- iDRAC kullanıcısı
- Microsoft Active Directory kullanıcısı
- Basit Dizin Erişimi Protokolü (LDAP) kullanıcısı

iDRAC'e güvenli varsayılan erişimi tercih ettiyseniz iDRAC güvenli varsayılan parolası sistem Bilgi etiketinin arkasında yer alır. iDRAC'e güvenli varsayılan erişimi tercih etmediyseniz varsayılan kullanıcı adı ve parolası root ve calvin'dir. Ayrıca Tekli Oturum Açmayı veya Akıllı Kartı kullanarak da oturum açabilirsiniz.

NOT: iDRAC'de oturum açmak için iDRAC kimlik bilgilerine sahip olmanız gerekir.

NOT: BMC IP adresini kurduktan sonra varsayılan kullanıcı adını ve parolayı değiştirdiğinizden emin olun.

iDRAC'de oturum açma ve iDRAC lisansları hakkında daha fazla bilgi için Dell.com/idracmanuals adresinde bulunan en yeni *Entegre Dell Uzaktan Erişim Denetleyicisi Kullanım Kılavuzu'na* göz atın.

iDRAC'e RACADM kullanarak da erişebilirsiniz. Daha fazla bilgi için Dell.com/idracmanuals adresinden *RACADM Komut Satırı Arabirim Referans Kılavuzu'na* göz atın.

Ürün yazılımı ve sürücülerini indirme yöntemleri

Aşağıdaki yöntemlerden birini kullanarak ürün yazılımını ve sürücülerini indirebilirsiniz:

Tablo 23. Ürün yazılımı ve sürücüler

Yöntemler	Konum
Dell Destek sitesinden	Dell.com/support/home
Dell Uzaktan Erişim Denetleyicisi Yaşam Döngüsü Denetleyicisi'ni (LC ile iDRAC) kullanarak	Dell.com/idracmanuals

Sürücüler ve bellenimi indirme

Dell EMC, en son BIOS sürümünü, sürücülerini ve sistemler yönetimi ürün yazılımını indirip sistem yüklemenizi önerir.

Önkoşul

Sürücülerini ve ürün yazılımını indirmeden önce web tarayıcısı önbelleğini temizlediğinizden emin olun.

Adımlar

- 1 Dell.com/support/drivers adresine gidin.
- 2 **Sürücüler ve İndirmeler** bölümünde, sistem Servis Etiketini **Bir Servis Etiketini veya ürün kimliği girin** kutusuna yazın ve ardından **Gönder** ögesine tıklayın.

NOT: Servis Etiketiniz yoksa sistem Servis Etiketinizi otomatik olarak algılamasına izin vermek için Ürünü Algıla ögesini seçin veya Ürünleri görüntüle ögesine tıklayıp ürününüze gidin.

- 3 **Sürücüler ve Yükleme** ögesine tıklayın.
Seçiminize uygun sürücüler görüntülenir.
- 4 Sürücülerini bir USB sürücüsüne, CD'ye veya DVD'ye indirin.

İşletim öncesi sistem yönetimi uygulamaları

Dell EMC, fabrika ayarlarının hiçbirini değiştirmemenizi önerir. XC Serisi ayarları fabrikada yapılandırılır.

Konular:

- İşletim sistemi öncesi uygulamalarını yönetme seçenekleri
- Sistem Kurulumu
- Dell Hayat Döngüsü Denetleyicisi
- Önyükleme Yöneticisi
- PXE önyükleme

İşletim sistemi öncesi uygulamalarını yönetme seçenekleri

sistem işletim sistemi öncesi uygulamaları yönetmek için aşağıdaki seçeneklere sahiptir:

- Sistem Kurulumu
- Dell Hayat Döngüsü Denetleyicisi
- Önyükleme Yöneticisi
- Preboot Execution Environment (PXE)

Sistem Kurulumu

Sistem Kurulumu ekranını kullanarak, sistem BIOS ayarlarını, iDRAC ayarlarını ve aygıt ayarlarını yapılandırabilirsiniz.

NOT: Varsayılan olarak, seçilen alan için yardım metni grafik tarayıcıda görüntülenir. Yardım metnini metin tarayıcısında görmek için, F1 tuşuna basın.

İki yöntemden birini kullanarak sistem kurulumuna erişebilirsiniz:

- Standart grafik tarayıcı — Tarayıcı varsayılan olarak etkinleştirilir.
- Metin Tarayıcı — Tarayıcı, Konsol Yeniden Yönlendirme kullanılarak etkinleştirilir.

Sistem Kurulumunu Görüntüleme

Sistem Ayarları ekranını görüntülemek için aşağıdaki adımları gerçekleştirin:

- 1 sistem açın veya yeniden başlatın.
- 2 Aşağıdaki mesajı görür görmez F2 tuşuna basın:
F2 = System Setup

NOT: İşletim sisteminiz F2 tuşuna basmadan önce yüklenmeye başlarsa sistem önyükleme işlemini bitirmesini bekleyin ve sistemyeniden başlatarak tekrar deneyin.

Sistem Kurulumu detayları

Sistem Ayarları Ana Menüsü ekran bilgileri aşağıda açıklandığı gibidir:

NOT: XC Serisi sistemi NVDIMM-N, RAID veya UEFI ayarlarını desteklemez.

Seçenek	Açıklama
System BIOS	BIOS ayarlarını yapılandırmanızı sağlar.
iDRAC Settings	iDRAC ayarlarını yapılandırmanızı sağlar. iDRAC Ayarları yardımcı programı, iDRAC parametrelerini UEFI (Birleşik Genişletilebilir Bellek Arabirimi) kullanarak ayarlamak ve yapılandırmak için kullanılan bir arayüzdür. iDRAC Ayarları yardımcı programını kullanarak çeşitli iDRAC parametrelerini etkinleştirebilir veya devre dışı bırakabilirsiniz. Bu yardımcı program hakkında daha fazla bilgi için bkz. Dell.com/idracmanuals adresindeki Tümleştirilmiş Dell Uzaktan Erişim Denetleyicisi Kullanıcı Kılavuzu .
Device Settings	Cihaz ayarlarını yapılandırmanızı sağlar.

System BIOS

Sistem BIOS'u ekranını önyükleme sırası, sistem parolası, kurulum parolası ve PCIe NVMe RAID modu gibi belirli işlevleri düzenlemek veya SATA'yı ayarlamak ya da USB bağlantı noktalarını etkinleştirmek ya da devre dışı bırakmak üzere ayarlamak için kullanabilirsiniz.

NOT: XC Serisi sistemi; NVDIMM-N, RAID veya UEFI ayarlarını desteklemez.

Sistem BIOS'unu Görüntüleme

Sistem BIOS ekranını görüntülemek için aşağıdaki adımları gerçekleştirin:

- 1 sistem açın veya yeniden başlatın.
- 2 Aşağıdaki mesajı görür görünmez F2 tuşuna basın:
F2 = System Setup

NOT: İşletim sisteminiz F2 tuşuna basmadan önce yüklenmeye başlarsa sistem önyükleme işlemini bitirmesini bekleyin ve sistemyeniden başlatarak tekrar deneyin.

- 3 **Sistem Kurulumu Ana Menüsü** ekranında **Sistem BIOS** ögesine tıklayın.

Sistem BIOS Ayarları ayrıntıları

NOT: XC Serisi sistem, NVDIMM-N, RAID veya UEFI ayarlarını desteklemez.

System Sistem BIOS Ayar ekran detayları aşağıda açıklanmaktadır:

Seçenek	Açıklama
Sistem Bilgisi	sistem modeli adı, BIOS sürümü, Servis Etiketini gibi sistem hakkındaki bilgileri belirtir.
Bellek Ayarları	Yüklü belleğe ilişkin bilgileri ve seçenekleri belirtir.
İşlemci Ayarları	Hız, önbellek boyutu gibi işlemciye ilişkin bilgileri ve seçenekleri belirtir.
SATA Ayarları	Katıştırılmış SATA denetleyicisini ve bağlantı noktalarını etkinleştirme veya devre dışı bırakma seçeneklerini belirtir.

Seenek	Aıklama
NVMe Ayarları	NVMe ayarlarını deęiřtirmek seenekleri belirtir sistem bir RAID dizisinde yapılandırmak istedięiniz NVMe sürücülerini içeriyorsa, bu alanı ve SATA Settings (SATA Ayarları) menüsündeki Embedded SATA (Katıřtırılmıř SATA) alanını RAID moduna ayarlamanız gerekir. Boot Mode (Önyükleme Modu) ayarını da UEFI olarak deęiřtirmeniz gerekebilir. Aksi takdirde, bu alanı Non-RAID (RAID olmayan) olarak ayarlamalısınız.
Önyükleme Ayarları	Önyükleme modunu ayarlamanızı saęlar - BIOS veya UEFI.
Aę Ayarları	UEFI aę ayarları ve önyükleme protokollerini yönetme seeneklerini belirtir. Eski aę ayarları, Aygit Ayarları menüsünden yönetilir.
Yerleřik Aygitlar	Entegre aygit denetleyicileri ile baęlantı noktalarını yönetme ve ilgili özellikler ile seenekleri belirleme seeneklerini belirtir.
Seri İletişim	Seri baęlantı noktalarını, ilgili özellikleri ve seenekleri yönetme seeneklerini belirtir.
Sistem Profili Ayarları	İřlemci güç yönetimi ayarlarını ve bellek frekansını deęiřtirme seeneklerini belirtir.
Sistem Güvenlięi	sistem parolası, kurulum parolası, Güvenilir Platform Modülü (TPM) güvenlięi ve UEFI güvenli önyükleme gibi sistem güvenlik ayarlarını yapılandırma seeneklerini belirtir. Aynı zamanda sistem güç düęmesini yönetir.
Yedek İşletim Sistemi Ayarları	Yedek işletim sistemi ayarlarını yapılandırma seeneklerini belirtir.
Çeřitli Ayarlar	sistem tarihini ve saatini deęiřtirme seeneklerini belirtir.

Sistem Bilgisi

Sistem Bilgisi ekranını; Servis Etiketini, sistem modeli adı ve BIOS sürümü gibi sistem özelliklerini görüntülemek için kullanabilirsiniz.

NOT: XC Serisi sistemi; NVDIMM-N, RAID veya UEFI ayarlarını desteklemez.

Sistem Bilgilerini Görüntüleme

Sistem Bilgileri ekranını görüntülemek için ařaęıdaki adımları gerekleřtirin:

- 1 sistem açın veya yeniden bařlatın.
- 2 Ařaęıdaki mesajı görür görmez F2 tuřuna basın:
F2 = System Setup

NOT: İşletim sisteminiz F2 tuřuna basmadan önce yüklenmeye bařlarsa sistem önyükleme işlemini bitirmesini bekleyin ve sistemden bařlatarak tekrar deneyin.

- 3 **Sistem Kurulumu Ana Menü** ekranında **Sistem BIOS** öęesine tıklayın.
- 4 **Sistem BIOS** ekranında **Sistem Bilgileri** öęesine tıklayın.

Sistem Bilgileri detayları

NOT: XC Serisi sistem, NVDIMM-N, RAID veya UEFI ayarlarını desteklemez.

System Information ekran detayları ařaęıda açıklanmaktadır:

Seenek	Aıklama
Sistem Modeli Adı	Sistem modeli adını belirtir.

Seenek	Aıklama
Sistem BIOS'u Sürümü	Sisteminize yüklü olan BIOS sürümünü belirtir.
Sistem Yönetimi Motor Sürümü	Management Engine ürün yazılımının mevcut sürümünü belirtir.
Sistem Servis Etiketi	Sistem Servis Etiketini belirtir.
Sistem Üreticisi	Sistem üreticisinin adını belirtir.
Sistem Üreticisi İletişim Bilgileri	Sistem üreticisinin iletişim bilgilerini belirtir.
Sistem CPLD Sürümü	Sistem karmaşık programlanabilir mantık aygıtı (CPLD) ürün yazılımının mevcut sürümünü belirtir.
UEFI Uyumluluk Sürümü	Sistem ürün yazılımının UEFI uygunluk düzeyini belirtir.

Bellek Ayarları

Bellek Ayarları ekranını; tüm bellek ayarlarını görüntülemek, sistem bellek testi ve düğüm ayırma gibi belirli bellek işlevlerini etkinleştirmek veya devre dışı bırakmak için kullanabilirsiniz.

NOT: XC Serisi sistemi; NVDIMM-N, RAID veya UEFI ayarlarını desteklemez.

Bellek Ayarlarını Görüntüleme

Bellek Ayarları ekranını görüntülemek için aşağıdaki adımları gerçekleştirin:

- 1 sistem açın veya yeniden başlatın.
- 2 Aşağıdaki mesajı görür görmez F2 tuşuna basın:
F2 = System Setup

NOT: İşletim sisteminiz F2 tuşuna basmadan önce yüklenmeye başlarsa sistem önyükleme işlemini bitirmesini bekleyin ve sistemyeniden başlatarak tekrar deneyin.

- 3 **Sistem Kurulumu Ana Menü** ekranında **Sistem BIOS** öğesine tıklayın.
- 4 **Sistem BIOS** ekranında **Bellek Ayarları** öğesine tıklayın.

Bellek Ayarları detayları

Bellek Ayarları ekran detayları aşağıda açıklanmaktadır:

Seenek	Aıklama
Sistem Bellek Boyutu	sistem bellek boyutunu belirtir.
Sistem Bellek Türü	sistem yüklü olan bellek türünü belirtir.
Sistem bellek hızı	sistem bellek hızını belirtir.
Sistem Bellek Voltajı	sistem bellek voltajını belirtir.
Video Bellek	Video belleği miktarını belirtir.

Seenek	Aıklama
Sistem Bellek Testi	Sistem nyklemesi sırasında sistem bellek testlerinin alıřıp alıřmadıđını belirler. Seenekler Etkin ve Devre dıřı 'dir. Bu seenek varsayılan olarak Devre dıřı 'dir.
Bellek İřletim Modu	Bellek iřletim modunu belirler. Kullanılabilen seenekler İyileřtirici Mod , Tek Ařamalı Yedek Modu , ok Ařamalı Yedek Modu , Ayna Modu ve Dell Hata Dayanıklılıđı Modu 'dur. Bu seenek varsayılan olarak İyileřtirici Mod řeklinde ayarlanmıřtır. <p>NOT: Sisteminizin bellek yapılandırmasına bađlı olarak Bellek İřletim Modu seeneđi iin varsayılan ve kullanılabilir seenekler farklı olabilir.</p> <p>NOT: Dell Hata Dayanıklılıđı Modu seeneđi, hataya dayanıklı bir bellek alanı oluřturur. Bu mod, kritik uygulamaları ykleme zelliđini destekleyen bir iřletim sistemi tarafından kullanılabilir veya iřletim sistemi ekirdeđinin sistemin kullanılabilirliđini en st dzeye ikarmasını sađlar.</p>
Bellek İřletim Modunun Geerli Durumu	Bellek iřletim modunun geerli durumunu belirtir.
Dđm Dnřml alıřması	Tek Tip Olmayan Bellek Mimarisinin (NUMA) desteklenip desteklenmediđini belirtir. Bu alan Etkin olarak ayarlanmıřsa simetrik bellek yapılandırması ykl olduđunda bellek ayırma desteklenir. Alan Devre dıřı olarak ayarlanmıřsa sistem NUMA (asimetrik) bellek yapılandırmalarını destekler. Bu seenek varsayılan olarak Devre dıřı řeklinde ayarlanır.

İřlemci Ayarları

İřlemci Ayarları ekranını; iřlemci ayarlarını grntlemek ve sanallařtırma teknolojisini etkinleřtirme, donanımı n belleđe alıcı ve mantıksal iřlemci bořta alıřma gibi spesifik iřlevleri yerine getirmek iin kullanabilirsiniz.

İřlemci Ayarlarını Grntleme

İřlemci Ayarları ekranını grntlemek iin ařađıdaki adımları gerekleřtirin:

- 1 sistem aın veya yeniden bařlatın.
- 2 Ařađıdaki mesajı grr grmez F2 tuřuna basın:
F2 = System Setup

NOT: İřletim sisteminiz F2 tuřuna basmadan nce yklenmeye bařlarsa sistem nykleme iřlemini bitirmesini bekleyin ve sistemyeniden bařlatarak tekrar deneyin.

- 3 **Sistem Kurulumu Ana Mens** ekranında **Sistem BIOS** đesine tıklayın.
- 4 **Sistem BIOS** ekranında **İřlemci Ayarları** đesine tıklayın.

İřlemci Ayarları detayları

İřlemci Ayarları ekranı detayları ařađıda aıklanmıřtır:

Seenek	Aıklama
Mantıksal İřlemci	Mantıksal iřlemcileri etkinleřtirir veya devre dıřı bırakır ve mantıksal iřlemci sayısını grntler. Bu seenek Etkin olarak ayarlıysa BIOS tm mantıksal iřlemcileri grntler. Bu seenek Devre Dıřı olarak ayarlıysa BIOS yalnızca ekirdek bařına bir mantıksal iřlemci grntler. Varsayılan olarak bu seenek Etkin olarak ayarlıdır.
Sanallařtırma Teknolojisi	QuickPath Karřılıklı Bađlantısı veri hızı ayarlarını kontrol etmenizi sađlar.

Seenek	Aıklama
Ardışık nbellek Satır nbelleęe Alıcısı	Sıralı bellek eriřiminin yksek kullanımını gerektiren uygulamalar iin sistem optimize eder. Bu seenek varsayılan olarak Etkin 'dir. Rastgele bellek eriřiminin yksek kullanımını gerektiren uygulamalar iin bu seeneęi devre dıřı bırakabilirsiniz.
Donanımı n belleęe alma	RAID denetleyiciyi etkinleřtirir veya devre dıřı bırakır. Bu seenek varsayılan olarak Etkin 'dir.
DCU Flama nceden Getirici	Veri nbellek Birimini (DCU) etkinleřtirir veya devre dıřı bırakır. Bu seenek varsayılan olarak Etkin 'dir.
DCU IP Prefetcher (DCU IP nceden Getiricisi)	Veri nbellek Birimi (DCU) IP nbelleęe alıcısı etkinleřtirir veya devre dıřı bırakır. Bu seenek varsayılan olarak Etkin 'dir.
Alt NUMA Kmesi	Alt NUMA Kmesini etkinleřtirir veya devre dıřı bırakır. Bu seenek varsayılan olarak Devre dıřı 'dir.
Mantıksal İşlemci Bořta alıřma	Bir sistem enerji verimlilięini artırmanıza olanak tanır. İşletim sistemi ekirdek park algoritmasını kullanır ve sistem bazı mantıksal işlemcileri park eder ve bylece karřılık gelen işlemci ekirdeklerinin bir alt g bořta durumuna gemesine olanak tanır. Bu seenek sadece işletim sistemi destekliyorsa etkin olarak ayarlanabilir. Varsayılan olarak Devre dıřı řeklinde ayarlıdır.
X2APIC Modu	X2APIC modu etkinleřtirir veya devre dıřı bırakır. Bu seenek varsayılan olarak Devre dıřı 'dir.
Dell Controlled Turbo	Turbonun devreye girmesini kontrol eder. Bu seeneęi sadece Sistem Profili Devre dıřı olarak ayarlıysa etkinleřtirin.
İřlemci Bařına ekirdek Sayısı	Her işlemci bařına etkin ekirdek sayısını kontrol eder. Bu seenek varsayılan olarak Tm řeklinde ayarlanır.
İřlemci ekirdek Hızı	İřlemcinin maksimum ekirdek frekansını belirtir.
İřlemci n	NOT: İşlemcilerin sayısına baęlı olarak drt adete kadar işlemci listelenebilir.

Ařaęıdaki ayarlar sistem takılı olan her bir işlemci iin grntlenir:

Seenek	Aıklama
Aile-Model-Srm	İřlemcinin Intel tarafından belirlenen aile, model ve srm bilgilerini belirtir.
Marka	Marka adını belirtir.
Dzey 2 nbellek	Toplam L2 nbelleęini belirtir.
Dzey 3 nbellek	Toplam L3 nbelleęini belirtir.
ekirdek Sayısı	Her işlemci bařına ekirdek sayısını belirtir.

SATA Ayarları

SATA Ayarları ekranını SATA aygıtlarının SATA ayarlarını grntlemek ve sistem SATA'yı etkinleřtirmek iin kullanabilirsiniz.

NOT: XC Serisi sistemi; NVDIMM-N, RAID veya UEFI ayarlarını desteklemez.

SATA Ayarlarını Görüntüleme

SATA Ayarları ekranını görüntülemek için aşağıdaki adımları gerçekleştirin:

- 1 sistem açın veya yeniden başlatın.
- 2 Aşağıdaki mesajı görür görmez F2 tuşuna basın:

F2 = System Setup

NOT: İşletim sisteminiz F2 tuşuna basmadan önce yüklenmeye başlarsa sistem önyükleme işlemini bitirmesini bekleyin ve sistemden başlatarak tekrar deneyin.

- 3 **Sistem Kurulumu Ana Menü** ekranında **Sistem BIOS** öğesine tıklayın.
- 4 **Sistem BIOS** ekranında **SATA Ayarları** öğesine tıklayın.

SATA Ayarları detayları

NOT: XC Serisi sistemi NVDIMM-N, RAID veya UEFI ayarlarını desteklemez.

Memory Settings (Bellek Ayarları) ekran detayları aşağıdaki şekilde açıklanmaktadır:

Seçenek	Açıklama
Embedded SATA (Katiştirilmiş SATA)	Katiştirilmiş SATA seçeneğinin AHCI veya RAID modlarına ayarlanmasını sağlar. Bu seçenek varsayılan olarak AHCI şeklinde ayarlıdır.
Güvenlik Dondurma Kilidi	POST esnasında tümleşik SATA sürücülerine Security Freeze Lock (Güvenlik Dondurma Kilitle) komutunu iletir. Bu seçenek sadece ATA ve AHCI moduna uygulanabilir. Bu seçenek varsayılan olarak Enable 'dir (Etkinleştir).
Yazma Ön Belleği	POST sırasında katiştirilmiş SATA sürücülerinin komutunu etkinleştirir veya devre dışı bırakır. Bu seçenek varsayılan olarak Disable 'dir (Devre Dışı Bırak).
Port A (Bağlantı Noktası A)	Seçilen cihazın sürücü türünü ayarlar. Embedded SATA settings (Katiştirilmiş SATA Ayarları) ATA modu için, BIOS desteğini etkinleştirmek üzere bu alanı Auto (Otomatik) olarak ayarlayın. BIOS desteğini kapatmak için OFF (KAPALI) olarak ayarlayın. BIOS, AHCI ya da RAID modları için desteğini her zaman sunar.

Seçenek	Açıklama
Model	Seçilen aygıtın sürücü modelini belirtir.
Sürücü Türü	SATA bağlantı noktasına eklenen sürücünün türünü belirtir.
Kapasite	Sabit sürücünün toplam kapasitesini belirtir. Bu alan, optik sürücüler gibi taşınabilir ortam aygıtları için tanımlanmamıştır.

Port B (Bağlantı noktası B)	Seçilen cihazın sürücü türünü ayarlar. Embedded SATA settings (Katiştirilmiş SATA Ayarları) ATA modu için, BIOS desteğini etkinleştirmek üzere bu alanı Auto (Otomatik) olarak ayarlayın. BIOS desteğini kapatmak için OFF (KAPALI) olarak ayarlayın. BIOS, AHCI ya da RAID modları için desteğini her zaman sunar.
------------------------------------	--

Seçenek	Açıklama
Model	Seçilen aygıtın sürücü modelini belirtir.
Sürücü Türü	SATA bağlantı noktasına eklenen sürücünün türünü belirtir.
Kapasite	Sabit sürücünün toplam kapasitesini belirtir. Bu alan, optik sürücüler gibi taşınabilir ortam aygıtları için tanımlanmamıştır.

Seenek

Aıklama

Port C (Baęlantı Noktası C)

Seilen cihazın sürücü türünü ayarlar. **Embedded SATA settings** (Katıştırılmış SATA Ayarları) **ATA** modu için, BIOS desteęini etkinleřtirmek üzere bu alanı **Auto** (Otomatik) olarak ayarlayın. BIOS desteęini kapatmak için **OFF** (KAPALI) olarak ayarlayın.

BIOS, **AHCI** ya da **RAID** modları için desteęini her zaman sunar.

Seenek

Aıklama

Model

Seilen aygıtın sürücü modelini belirtir.

Sürücü Türü

SATA baęlantı noktasına eklenen sürücünün türünü belirtir.

Kapasite

Sabit sürücünün toplam kapasitesini belirtir. Bu alan, optik sürücüler gibi taşınabilir ortam aygıtları için tanımlanmamıştır.

Port D (Baęlantı Noktası D)

Seilen cihazın sürücü türünü ayarlar. **Embedded SATA settings** (Katıştırılmış SATA Ayarları) **ATA** modu için, BIOS desteęini etkinleřtirmek üzere bu alanı **Auto** (Otomatik) olarak ayarlayın. BIOS desteęini kapatmak için **OFF** (KAPALI) olarak ayarlayın.

BIOS, **AHCI** ya da **RAID** modları için desteęini her zaman sunar.

Seenek

Aıklama

Model

Seilen aygıtın sürücü modelini belirtir.

Sürücü Türü

SATA baęlantı noktasına eklenen sürücünün türünü belirtir.

Kapasite

Sabit sürücünün toplam kapasitesini belirtir. Bu alan, optik sürücüler gibi taşınabilir ortam aygıtları için tanımlanmamıştır.

Port E (Baęlantı Noktası E)

Seilen cihazın sürücü türünü ayarlar. **Embedded SATA settings** (Katıştırılmış SATA Ayarları) **ATA** modu için, BIOS desteęini etkinleřtirmek üzere bu alanı **Auto** (Otomatik) olarak ayarlayın. BIOS desteęini kapatmak için **OFF** (KAPALI) olarak ayarlayın.

BIOS, **AHCI** ya da **RAID** modları için desteęini her zaman sunar.

Seenek

Aıklama

Model

Seilen aygıtın sürücü modelini belirtir.

Sürücü Türü

SATA baęlantı noktasına eklenen sürücünün türünü belirtir.

Kapasite

Sabit sürücünün toplam kapasitesini belirtir. Bu alan, optik sürücüler gibi taşınabilir ortam aygıtları için tanımlanmamıştır.

Port F

Seilen cihazın sürücü türünü ayarlar. **Embedded SATA settings** (Katıştırılmış SATA Ayarları) **ATA** modu için, BIOS desteęini etkinleřtirmek üzere bu alanı **Auto** (Otomatik) olarak ayarlayın. BIOS desteęini kapatmak için **OFF** (KAPALI) olarak ayarlayın.

BIOS, **AHCI** ya da **RAID** modları için desteęini her zaman sunar.

Seenek

Aıklama

Model

Seilen aygıtın sürücü modelini belirtir.

Sürücü Türü

SATA baęlantı noktasına eklenen sürücünün türünü belirtir.

Kapasite

Sabit sürücünün toplam kapasitesini belirtir. Bu alan, optik sürücüler gibi taşınabilir ortam aygıtları için tanımlanmamıştır.

Port G

Seilen cihazın sürücü türünü ayarlar. **Embedded SATA settings** (Katıştırılmış SATA Ayarları) **ATA** modu için, BIOS desteęini etkinleřtirmek üzere bu alanı **Auto** (Otomatik) olarak ayarlayın. BIOS desteęini kapatmak için **OFF** (KAPALI) olarak ayarlayın.

Seenek	Aıklama BIOS, AHCI ya da RAID modları iin desteęini her zaman sunar.
Seenek	Aıklama
Model	Seilen aygıtın src modelini belirtir.
Src Tr	SATA baęlantı noktasına eklenen srcnn trn belirtir.
Kapasite	Sabit srcnn toplam kapasitesini belirtir. Bu alan, optik srcler gibi tařınabilir ortam aygıtları iin tanımlanmamıřtır.
Port H	Seilen cihazın src trn ayarlar. Embedded SATA settings (Katiřtırılmıř SATA Ayarları) ATA modu iin, BIOS desteęini etkinleřtirmek zere bu alanı Auto (Otomatik) olarak ayarlayın. BIOS desteęini kapatmak iin OFF (KAPALI) olarak ayarlayın. BIOS, AHCI ya da RAID modları iin desteęini her zaman sunar.
Seenek	Aıklama
Model	Seilen aygıtın src modelini belirtir.
Src Tr	SATA baęlantı noktasına eklenen srcnn trn belirtir.
Kapasite	Sabit srcnn toplam kapasitesini belirtir. Bu alan, optik srcler gibi tařınabilir ortam aygıtları iin tanımlanmamıřtır.

NVMe Ayarları

NOT: XC Serisi sistemi, RAID'li NVMe srcleri desteklemiyor.

NOT: XC Serisi sistem NVDIMM-N, RAID veya UEFI ayarlarını desteklemez.

NVMe ayarları NVMe srclerini **RAID** moduna veya **Non-RAID** (RAID Dıřı) moduna ayarlamanızı saęlar.

NOT: Bu srcleri RAID srcs olarak yapılandırmak iin NVMe srclerini ve SATA Settings (SATA Ayarları) mensndeki Katiřtırılmıř SATA seeneęini RAID moduna ayarlamanız gerekir. Aksi durumda, bu alanı Non-RAID (RAID Dıřı) moduna ayarlamalısınız.

NVMe ayarlarını grntleme

NVMe Settings (NVMe Ayarları) ekranını grntlemek iin ařaęıdaki adımları gerekleřtirin:

- 1 Sisteminizi aın veya yeniden bařlatın.
- 2 Ařaęıdaki mesajı grr grmez F2 tuřuna basın:
F2 = System Setup

NOT: F2 tuřuna basmadan nce iřletim sisteminiz yklenmeye bařlarsa, sistemin nykleme iřlemini bitirmesine izin verin ve sisteminizi yeniden bařlatarak tekrar deneyin.

- 3 **System Setup Main Menu** (Sistem Kurulumu Ana Mens) ekranında **System BIOS** (Sistem BIOS'u) ęesine tıklayın.
- 4 **System BIOS** (Sistem BIOS'u) ekranında **NVMe Settings** (NVMe Ayarları) ęesine tıklayın.

NVMe Ayarları detayları

NOT: XC Serisi sistemi, RAID'li NVMe srcleri desteklemez.

NOT: XC Serisi sistem, NVDIMM-N, RAID veya UEFI ayarlarını desteklemez.

NVMe Ayarları ekran detayları aşağıda açıklanmaktadır:

Seçenek	Açıklama
NVMe Modu	NVMe modunu ayarlamanızı sağlar. Bu seçenek varsayılan olarak Non RAID (RAID Olmayan) olarak ayarlanır.

Önyükleme Ayarları

Önyükleme modunu **BIOS** veya **UEFI**'ye ayarlamak için **Önyükleme Ayarları** ekranını kullanabilirsiniz. Bu aynı zamanda önbellek sırasını belirlemenizi de sağlar.

NOT: XC Serisi sistemi; NVDIMM-N, RAID veya UEFI ayarlarını desteklemez.

- UEFI:** Birleşik Genişletilebilir Bellek Arabirimi (UEFI), işletim sistemleri ve platform bellekleri arasındaki yeni arabirimdir. arabirim, platforma ilişkin bilgilerin ve işletim sistemi ve yükleyicisi tarafından kullanılabilen önyükleme ve çalışma servis çağrılarının veri tablolarından oluşur. **Önyükleme Modu UEFI** olarak ayarlandığında aşağıdaki avantajlar mevcut olur:
 - 2 TB'dan büyük sabit sürücü bölümleri için destek.
 - Gelişmiş güvenlik (ör. UEFI Güvenli Önyükleme).
 - Daha hızlı önyükleme süresi.
- BIOS: BIOS Önyükleme Modu,** eski önyükleme modudur. Geriye dönük uyum için korunur.

Önyükleme Ayarlarını Görüntüleme

Önyükleme Ayarları ekranını görüntülemek için aşağıdaki adımları gerçekleştirin:

- Sisteminizi açın veya yeniden başlatın.
- Aşağıdaki mesajı görür görmez F2 tuşuna basın:
F2 = System Setup

NOT: İşletim sisteminiz F2 tuşuna basmadan önce yüklenmeye başlarsa sistemin önyükleme işlemini bitirmesini bekleyin ve sisteminizi yeniden başlatarak tekrar deneyin.

- Sistem Kurulumu Ana Menüsü** ekranında **Sistem BIOS** öğesine tıklayın.
- Sistem BIOS** ekranında **Önyükleme Ayarları** öğesine tıklayın.

Önyükleme Ayarları detayları

NOT: NVDIMM-N, RAID veya UEFI ayarları desteklenmez.

Önyükleme Ayarları ekranının detayları aşağıdaki şekilde açıklanmaktadır:

Seçenek	Açıklama
Boot Mode	Sistemin önyükleme modunu ayarlamanızı sağlar.

DİKKAT: İşletim sistemi aynı önyükleme modunda yüklü değilse, önyükleme moduna geçilmesi sistemin önyükleme yapmasını engelleyebilir.

İşletim sistemi **UEFI** destekliyse, bu seçeneği **UEFI** olarak ayarlayabilirsiniz. Bu alanı **BIOS** olarak ayarlamak UEFI dışı işletim sistemleri ile uyumluluğu sağlar. Varsayılan olarak bu seçenek **UEFI** olarak ayarlıdır.

NOT: Bu alanı UEFI olarak ayarlamak BIOS Önyükleme Ayarları menüsünü devre dışı bırakır.

Seenek	Aıklama
Boot Sequence Retry	Önyükleme Sırası Yeniden Denemesi özelliğini etkinleştirir veya devre dışı bırakır. Bu seenek Etkin olarak ayarlandıysa ve sistem önyükleme yapamazsa sistem, 30 saniye sonra önyükleme sırasını yeniden dener. Bu seenek varsayılan olarak Etkin 'dir.
Sabit Disk Yük Devretme	Bir sabit sürücü arızası durumunda önyüklenen sabit sürücüyü belirler. Aygıtlar Sabit Disk Sürücüsü Sırası 'nda, Önyükleme Seeneđi Ayarı menüsünden seilir. Bu seenek Devre dışı olarak ayarlandığında yalnızca listedeki ilk sabit sürücünün önyüklenmesi denener. Bu seenek Etkin olarak ayarlandığında Sabit Disk Sürücü Sırası 'nda listelendiđi şekilde tüm sabit sürücülerin önyüklenmesi denener. Bu seenek, UEFI Önyükleme Modu için etkin deđildir. Bu seenek varsayılan olarak Devre dışı 'dır.
Önyükleme Seeneđi Ayarları	Önbellek dizilimini ve önbellek cihazlarını yapılandırır.
BIOS Önyükleme Ayarları	BIOS Önyükleme seeneklerini etkinleştirir veya devre dışı bırakır. NOT: Bu seenek yalnızca önyükleme modu BIOS ise etkinleştirilir.
UEFI Boot Settings (UEFI Önyükleme Ayarları)	UEFI Önyükleme seeneklerini etkinleştirir veya devre dışı bırakır. UEFI seenekleri PXE önyükleme aygıtlarını içerir. NOT: Bu seenek yalnızca önyükleme modu UEFI ise etkinleştirilir.
UEFI Önyükleme Sırası	PXE önyükleme aygıtı sırasını deđiştirmenizi sađlar.
Önyükleme Seeneklerini Etkinleştirme/ Devre Dışı Bırakma	Etkinleştirilmiş veya devre dışı bırakılmış PXE aygıtlarını semenizi sađlar.

Yerleşik Aygıtlar

Yerleşik Aygıtlar ekranını, video denetleyicisi, tümleştirilmiş RAID denetleyicisi ve USB bağlantı noktaları gibi tüm tümleştirilmiş cihazları görüntülemek ve yapılandırmak için kullanabilirsiniz.

NOT: XC Serisi sistemi; NVDIMM-N, RAID veya UEFI ayarlarını desteklemez.

Yerleşik Aygıtları Görüntüleme

Yerleşik Aygıtlar ekranı görüntülemek için aşağıdaki adımları gerçekleştirin:

Bu görev ile ilgili

NOT: XC Serisi sistemi; NVDIMM-N, RAID veya UEFI ayarlarını desteklemez.

Adımlar

- 1 Sisteminizi açın veya yeniden başlatın.
- 2 Aşağıdaki mesajı görür görmez F2 tuşuna basın:
F2 = System Setup

NOT: F2 tuşuna basmadan önce işletim sisteminiz yüklenmeye başlarsa, sistemin önyükleme işlemini bitirmesine izin verin ve sisteminizi yeniden başlatarak tekrar deneyin.

- 3 **Sistem Kurulumu Ana Menüsü** ekranında **Sistem BIOS** öđesine tıklayın.
- 4 **Sistem BIOS** ekranında, **Yerleşik Aygıtlar** öđesine tıklayın.

Tümleşik Aygıt detayları

Integrated Devices ekran detayları aşağıda açıklanmaktadır:

Seenek	Aıklama
User Accessible USB Ports (Kullanıcı Erişimli USB Bağlantı Noktaları)	USB bağlantı noktalarını etkinleştirir veya devre dışı bırakır. All Ports Off 'un (Tüm Bağlantı Noktaları Kapalı) seçilmesi tüm USB bağlantı noktalarını devre dışı bırakır. USB klavyesi ve faresi belirli işletim sistemlerinde önyükleme süresince çalışır. Önyükleme işlemi tamamlandıktan sonra USB klavyesi ve faresi, bağlantı noktaları devre dışı bırakılmışsa çalışmaz. Bu seçenek varsayılan olarak All Ports On (Tüm Bağlantı Noktaları Açık) olarak ayarlanmıştır.
Internal USB Port (Dahili USB Bağlantı Noktası)	Dahili USB bağlantı noktasını etkinleştirir veya devre dışı bırakır. Bu seçenek Açık veya Kapalı olarak ayarlanır. Bu seçenek varsayılan olarak Açık ayarlıdır. NOT: PCIe yükselticideki Dahili SD Kart Bağlantı Noktası Dahili USB Bağlantı Noktası tarafından kontrol edilir.
iDRAC Direct USB Bağlantı Noktası	iDRAC Doğrudan USB bağlantı noktası iDRAC tarafından yalnızca ana bilgisayar görünürlüğü olmadan yönetilir. Bu seçenek ON (AÇIK) veya OFF (KAPALI) olarak ayarlanır. ON (AÇIK) olarak ayarlandığında, iDRAC bu yönetilen bağlantı noktasına takılı herhangi bir USB cihazı algılamaz. Bu seçenek varsayılan olarak On (Açık) ayarlıdır.
Tümleşik NIC1	Katıştırılmış NIC1 bağlantı noktasını etkinleştirir veya devre dışı bırakır. Bu seçenek varsayılan olarak Enabled 'dir (Etkin).
I/OAT DMA Engine (I/OAT DMA Motoru)	G/Ç Hızlandırma Teknolojisi (I/OAT) seçeneğini etkinleştirir veya devre dışı bırakır. I/OAT, ağ trafiğini hızlandırmak ve daha düşük CPU kullanımı için tasarlanmış bir dizi DMA özelliğidir. Sadece donanım ve yazılım özelliği destekliyorsa etkinleştirin. Bu seçenek varsayılan olarak Devre Dışı 'dir.
Embedded Video Controller (Katıştırılmış Video Denetleyicisi)	Gömülü Video Denetleyicisi'nin kullanımını birincil ekran olarak etkinleştirir veya devre dışı bırakır. Enabled (Etkin) olarak ayarlandığında, eklenti grafik kartları takılı olsa bile Katıştırılmış Video Denetleyici ana görüntü birimi olacaktır. Disabled (Devre Dışı) olarak ayarlandığında, bir eklenti grafik kartı ana görüntü birimi olarak kullanılacaktır. BIOS, POST ve önyükleme ortamı sırasında görüntülerin hem birincil eklenti videosuna hem de katıştırılmış videoya gönderilmesini sağlar. Katıştırılmış video, işletim sistemi önyükleme yapmadan hemen önce devre dışı bırakılacaktır. Bu seçenek varsayılan olarak Enabled 'dir (Etkin). NOT: Sistemde birden fazla eklenti grafik kartı takıldığında, PCI numaralandırma sırasında bulunan ilk kart birincil video olarak seçilir. Hangi video kartın birincil video olduğunu kontrol etmek için yuvalardaki kartları yeniden düzenlemeniz gerekebilir.
Tümleşik Video Denetleyicisinin Geçerli Durumu	Tümleşik video denetleyicisinin geçerli durumunu görüntüler. Tümleşik Video Denetleyicisi'nin Geçerli Durumu seçeneği salt okunur bir alandır. Tümleşik Video Denetleyicisi sistemdeki tek görüntüleme seçeneği ise (ek grafik kartı eklenmemişse) Tümleşik Video Denetleyicisi Embedded Video Controller (Tümleşik Video Denetleyicisi) ayarı Disabled (Devre Dışı) olarak ayarlansa dahi otomatik olarak birincil ekran olarak kullanılır.
SR-IOV Global Enable (SR-IOV Genel Etkinleştirme)	Tek Kök I/O Sanallaştırma (SR-IOV) cihazlarının BIOS yapılandırmasını etkinleştirir veya devre dışı bırakır. Seçenek varsayılan olarak Disabled (Devre dışı) (Etkin) olarak ayarlıdır.
OS Watchdog Timer (OS Güvenlik Zamanlayıcısı)	Sisteminiz yanıt vermediği takdirde bu watchdog timer işletim sisteminizin kurtarılmasına yardımcı olur. Bu seçenek Enabled (Etkin) olarak ayarlandığında, işletim sistemi zamanlayıcıyı başlatır. Bu seçeneği Disabled (Devre dışı) (varsayılan) olarak ayarlandığında, zamanlayıcı sistem üzerinde herhangi bir etkisi yoktur.
4 GB'ın üzerinde Eşlenmiş Bellek G/Ç'si	Büyük miktarda bellek gerektiren PCIe aygıtları için desteği etkinleştirir veya devre dışı bırakır. Bu seçeneği sadece 64 bit işletim sistemleri için etkinleştirin. Bu seçenek varsayılan olarak Enabled (Etkin) olarak ayarlanmıştır.
Taban üzerinde Eşlenmiş Bellek G/Ç'si	12 TB olarak ayarlandığında, sistem MMIO tabanını 12 TB'a eşler.. 44 bit PCIe adresleme gerektiren bir işletim sistemi için bu seçeneği etkinleştirin. 512 GB 'a ayarlandığında, sistem MMIO tabanını 512 GB'a eşler ve bellek için maksimum desteği 512 GB'dan aza ayarlar. Bu seçeneği yalnızca 4 GPU DGMA sorunu için etkinleştirin. Bu seçenek varsayılan olarak 56 TB 'a ayarlanmıştır.
Slot Disablement (Yuva Devre Dışı Bırakma)	Sisteminizdeki mevcut PCIe yuvalarını etkinleştirir veya devre dışı bırakır. Slot disablement (Yuva Devre Dışı Bırakma) özelliği belirlenen yuvalara takılmış PCIe kartlarının yapılandırmasını kontrol eder. Yuvalar sadece takılan çevresel kart, işletim sistemine önbellek yapılmasını engelliyorsa veya sistem başlangıcında hataya sebep oluyorsa devre dışı bırakılmalıdır. Eğer yuva devre dışı bırakılmışsa hem Seçenek ROM hem de UEFI sürücüsü devre dışıdır. Yalnızca sistemde mevcut olan yuvalar denetlenebilir.

Seenek Aıklama

Tablo 24. Slot Disablement (Yuva Devre Dışı Bırakma)

Seenek	Aıklama
Yuva 1	PCle yuva 1'i etkinleřtirir veya devre dıřı bırakır. Bu seenek varsayılan olarak Enabled (Etkin) olarak ayarlanmıřtır.
Yuva 3	Etkinleřtirir veya devre dıřı bırakır; bir tek PCle yuvası 3 için önyükleme sürücüsü devre dıřıdır. Bu seenek varsayılan olarak Enabled (Etkin) olarak ayarlanmıřtır.
Yuva 4	Etkinleřtirir veya devre dıřı bırakır; bir tek PCle yuvası 4 için önyükleme sürücüsü devre dıřıdır. Bu seenek varsayılan olarak Enabled (Etkin) olarak ayarlanmıřtır.
Yuva 5	Etkinleřtirir veya devre dıřı bırakır; bir tek PCle yuvası 5 için önyükleme sürücüsü devre dıřıdır. Bu seenek varsayılan olarak Enabled (Etkin) olarak ayarlanmıřtır.
Yuva 6	Etkinleřtirir veya devre dıřı bırakır; bir tek PCle yuvası 6 için önyükleme sürücüsü devre dıřıdır. Bu seenek varsayılan olarak Enabled (Etkin) olarak ayarlanmıřtır.

Seri İletişim

Seri iletişim bağlantı noktasının özelliklerini görüntülemek için **Seri İletişim** ekranını kullanabilirsiniz.

Seri İletişimi Görüntüleme

Seri İletişim ekranını görüntülemek için aşağıdaki adımları gerçekleştirin:

- 1 Sisteminizi açın veya yeniden başlatın.
- 2 Aşağıdaki mesajı görür görmez F2 tuşuna basın:
F2 = System Setup

NOT: F2 tuşuna basmadan önce işletim sisteminiz yüklenmeye başlarsa, sistemin önyükleme işlemini bitirmesine izin verin ve sisteminizi yeniden başlatarak tekrar deneyin.

- 3 **Sistem Kurulumu Ana Menüsü** ekranında **Sistem BIOS** ögesine tıklayın.
- 4 **Sistem BIOS** ekranında **Seri İletişim** ögesine tıklayın.

Seri İletişim detayları

Serial Communication ekran detayları aşağıda açıklanmaktadır:

Seenek Aıklama

Serial Port Address Seri aygıtlar için bağlantı noktası adresini ayarlamanızı sağlar. Bu alan, seri bağlantı noktası adresini COM1 veya COM2'ye ayarlar (COM1 = 0x3F8, COM2 = 0x2F8). Bu seenek, varsayılan olarak **Serial Device1=COM2 veya Serial Device 2=COM1** olarak ayarlanır.

Seenek	Aıklama
	<p>NOT: LAN Üzerinden Seri (SOL) özelliđi için sadece Seri Aygıt 2 kullanabilirsiniz. SOL ile konsol yeniden yönlendirmeyi kullanmak için konsol yeniden yönlendirme ve seri aygıt için aynı bağlantı noktası adresini yapılandırın.</p> <p>NOT: Sistem her önyükleme yaptıđında, BIOS iDRAC'ta kayıtlı olan seri MUX ayarını senkronize eder. Seri MUX ayarı iDRAC'TA bağımsız olarak deđiştirilebilir. BIOS kurulum yardımcı programından BIOS'un varsayılan ayarlarını yüklemek bu ayarı Seri Aygıt 1'in varsayılan ayarlarına geri döndüremeyebilir.</p>
Failsafe Baud Rate	Konsol yeniden yönlendirme için hataya dayanıklı baud hızını belirtir. BIOS baud hızını otomatik olarak belirlemeye alışır. Bu hataya dayanıklı baud hızı, yalnızca deneme başarısız olduđunda ve deđer deđiştirilmediyse kullanılır. Bu seenek varsayılan olarak 115200 şeklinde ayarlanmıřtır.
Remote Terminal Type	Uzak konsol terminal türünü ayarlamayı sađlar. Bu seenek varsayılan olarak VT 100/VT 220 şeklinde ayarlıdır.
Redirection After Boot	İřletim sistemi yüklendiđinde, BIOS konsol yeniden yönlendirmesini etkinleřtirmenizi veya devre dıř bırakmanızı sađlar. Bu seenek varsayılan olarak Enabled (Etkin) şeklinde ayarlıdır.

Sistem Profili Ayarları

Sistem Profili Ayarları ekranını, güç yönetimi gibi spesifik sistem performansı ayarlarını etkinleřtirmek için kullanabilirsiniz.

Sistem Profili Ayarlarını Görüntüleme

Sistem Profili Ayarları ekranını görüntülemek için ařađıdaki adımları gerçekleştirin:

- 1 Sisteminizi açın veya yeniden bařlatın.
- 2 Ařađıdaki mesajı görür görmez F2 tuřuna basın:
F2 = System Setup

NOT: F2 tuřuna basmadan önce iřletim sisteminiz yüklenmeye bařlarsa, sistemin önyükleme iřlemini bitirmesine izin verin ve sisteminizi yeniden bařlatarak tekrar deneyin.

- 3 **Sistem Kurulumu Ana Menüsü** ekranında **Sistem BIOS** öđesine tıklayın.
- 4 **Sistem BIOS** ekranında **Sistem Profili Ayarları** öđesine tıklayın.

Sistem Profili Ayarları detayları

System Profile Settings ekran detayları ařađıda açıklanmaktadır:

Seenek	Aıklama
System Profile (Sistem Profili)	<p>Sistem profilini ayarlar. Sistem Profili Custom (Özel) dıřındaki bir moda ayarlarsanız, BIOS geriye kalan seenekleri otomatik olarak ayarlar. Yalnızca mod, Custom (Özel) olarak ayarlıysa geriye kalan seenekleri deđiřtirebilirsiniz. Bu seenek varsayılan olarak Performance Per Watt Optimized (DAPC) (Watt başına performans (DAPC)) olarak ayarlıdır. DAPC Dell Active Power Controller'dir. Diđer seenekler arasında Performance Per Watt (OS) (Watt başına performans (OS)), Performance Per Watt (HWPM), (Watt başına performans (HWPM)) Performance (Performans) ve Workstation Performance (İř İstasyonu Performansı) sayılabilir.</p> <p>NOT: Sistem profili ayar ekranındaki parametrelerin tümü yalnızca System Profile (Sistem Profili) seeneđi Custom (Özel) olarak ayarlandıđında kullanılabilir.</p>
CPU Power Management (CPU Güç Yönetimi)	<p>CPU güç yönetimini ayarlar. Bu seenek varsayılan olarak System DBPM (DAPC) (Sistem DBPM (DAPC)) ayarlıdır. DBPM, Talebe Dayalı Güç Yönetimidir. Diđer seenekler arasında OS DBPM, Maximum Performance (Maksimum Performans) ve Hardware P States (Donanım P Durumları) vardır.</p>

Seenek	Aıklama
Memory Frequency (Bellek Frekans)	Belleğın hızını ayarlar. Maximum Performance (Maksimum Performans), Maximum Reliability (Maksimum Güvenilirlik) veya belirli bir hızı seçebilirsiniz. Bu seenek, varsayılan olarak Maximum Performance (Maksimum Performans) şeklinde ayarlanmıştır.
Turbo Boost	İşlemcinin turbo boost modunda çalışmasını etkinleştirir veya devre dışı bırakır. Bu seenek varsayılan olarak Enabled 'dir (Etkin).
C1E	Boşta olduğunda işlemciyi minimum performansa geçirmeyi etkinleştirir veya devre dışı bırakır. Bu seenek, varsayılan olarak Enabled (Etkin) şeklinde ayarlanmıştır.
C States	İşlemciyi kullanılabilir tüm güç durumlarında çalıştırmayı etkinleştirir veya devre dışı bırakır. Bu seenek varsayılan olarak Enabled (Etkin)'dir.
Yazma Veri CRC'si	Yazma Veri CRC'sini etkinleştirir veya devre dışı bırakır. Bu seenek varsayılan olarak Enabled (Etkin) olarak ayarlanmıştır.
Memory Patrol Scrub (Bellek Devriye Fırçası)	Bellek devriye fırçası frekansını ayarlamanızı sağlar. Bu seenek varsayılan olarak Standart 'a ayarlıdır.
Memory Refresh Rate (Bellek Yenileme Hızı)	Bellek yenileme hızını 1x veya 2x'e ayarlar. Bu seenek varsayılan olarak 1x 'e ayarlıdır.
Uncore Frekans	Processor Uncore Frequency (İşlemci Çekirdeksiz Frekans) seeneğini belirlemenizi sağlar. Dynamic mode (Dinamik mod) işlemcinin çekirdekler ve çekirdek olmayanları çalışma süresi boyunca optimize etmesini sağlar. Çekirdek olmayan frekansının optimizasyonu gücü kurtarmak veya performansı optimize etmek amacıyla Energy Efficiency Policy (Enerji Verimliliği Politikası) seeneğinin ayarlarından etkilenir.
İşlemci 1 için, Turbo Desteği Etkinleştirilmiş Çekirdeklerin sayısı	NOT: Eğer sistem takılımış iki tane işlemci varsa Number of Turbo Boost Enabled Cores for Processor 2 seeneği için bir giriş görürsünüz. İşlemci 1 için turbo önbellek etkinleştirilmiş çekirdekleri kontrol eder. Varsayılan olarak, çekirdeklerin maksimum sayısı etkinleştirilmiştir.
Monitor/Mwait (Monitör/Mwait)	İşlemcide Monitör/Mwait talimatlarını etkinleştirir. Varsayılan olarak tüm sistem profilleri için Custom (Özel) dışında Enabled (Etkin) olarak ayarlanır. NOT: Bu seenek yalnızca C States seeneği Custom (Özel) modda ise devre dışı bırakılabilir. NOT: C States, Custom (Özel) modda Enabled (Etkin) olarak ayarlandığında, Monitör/Mwait ayarının değiştirilmesi sistem gücünü veya performansını etkilemez.
CPU Ara Veriyolu Bağlantı Güç Yönetimi	CPU Bağlantılı Veri Yolu Bağlantısı Güç Yönetimini etkinleştirir veya devre dışı bırakır. Bu seenek varsayılan olarak Etkindir .
PCI ASPM L1 Bağlantı Güç Yönetimi	PCI ASPM L1 Bağlantı Güç Yönetimini etkinleştirir veya devre dışı bırakır. Bu seenek varsayılan olarak Enabled (Etkin) olarak ayarlanmıştır.

Sistem Güvenliđi

Sistem Güvenliđi ekranını; sistem parolası ile kurulum parolasını ayarlama ve güç düğmesini devre dışı bırakma gibi belirli işlemleri gerçekleştirmek için kullanabilirsiniz.

Sistem Güvenliğini Görüntüleme

Sistem Güvenliği ekranını görüntülemek için aşağıdaki adımları gerçekleştirin:

- 1 Sisteminizi açın veya yeniden başlatın.
- 2 Aşağıdaki mesajı görür görmez F2 tuşuna basın:

F2 = System Setup

NOT: İşletim sisteminiz F2 tuşuna basmadan önce yüklenmeye başlarsa sistemin önyükleme işlemini bitirmesini bekleyin ve sisteminizi yeniden başlatarak tekrar deneyin.

- 3 **Sistem Kurulumu Ana Menüsü** ekranında **Sistem BIOS** öğesine tıklayın.
- 4 **Sistem BIOS** ekranında, **Sistem Güvenliği** öğesine tıklayın.

System Security (Sistem Güvenliği) Ayarları detayları

System Security Settings ekran detayları aşağıda açıklanmaktadır:

Seçenek	Açıklama
Bant İçi Yönetim Arabirimi	Devre Dışı olarak ayarlandığında, bu ayar Yönetim Motorunun (ME) HECI cihazlarını ve sistemin IPMI cihazlarını işletim sisteminden gizleyecektir. Bu, işletim sisteminin ME güç sınırlama ayarlarını değiştirmesini engeller ve tüm bant içi yönetim araçlarına erişimi engeller. Tüm yönetim bant dışı yoluyla yönetilmelidir. Bu, varsayılan olarak Enabled (Etkin) olarak ayarlanmıştır. NOT: BIOS güncellemesi, HECI cihazlarının çalışır durumda olmasını gerektirir ve DUP güncellemeleri, IPMI arabiriminin çalışır durumda olmasını gerektirir. Güncelleme hatalarını önlemek için bu ayarın Etkin olarak ayarlanması gerekir.
Intel (R) AES-NI	Gelişmiş Şifreleme Standardı Komut kümesini kullanarak şifrelemeyi veya şifrenin çözülmesini gerçekleştirerek uygulamaların hızını artırır. Varsayılan olarak Enabled (Etkin) olarak ayarlıdır.
System Password	sistem parolasını ayarlar. Bu seçenek varsayılan olarak Enabled (Etkin) olarak ayarlıdır ve sistem parola atlama teli takılı değilse salt okunurdur.
Setup Password (Kurulum Parolası)	Kurulum parolasını ayarlar.Parola atlama teli sistemde yüklü değilse, bu seçenek salt okunurdur.
Password Status (Şifre Durumu)	sistem parolasını kilitler. Bu seçenek varsayılan olarak Unlocked (Açık) şeklinde ayarlıdır.
TPM Security	NOT: TPM menüsü, sadece TPM modülü takılı olduğunda mevcuttur. TPM'nin bildirim modunu kontrol etmenizi sağlar. Varsayılan olarak, TPM Security (TPM Güvenliği) seçeneği Off (Kapalı) olarak ayarlıdır. TPM Status (TPM Durumu), TPM Activation (TPM Etkinleştirme) ve Intel TXT alanlarını, yalnızca TPM Status (TPM Durumu) alanı On with Pre-boot Measurements (Önyükleme Ölçümleri ile Açık) veya On without Pre-boot Measurements (Önyükleme Ölçümleri Olmadan Açık) olarak ayarlıysa değiştirebilirsiniz.
TPM Information (TPM Bilgileri)	TPM'nin işletim durumunu değiştirir. Bu seçenek varsayılan olarak No Change (Değişim yok) ayarındadır.
TPM Status (TPM Durumu)	TPM durumunu belirtir.
TPM Komutu	Güvenilir Platform Modülü'nü (TPM) denetler. None (Yok) olarak ayarlandığında, TPM'ye komut gönderilmez. Activate (Etkinleştir) olarak ayarlandığında, TPM etkinleştirilir ve etkinleşir. Deactivate (Devre Dışı Bırak) olarak ayarlandığında, TPM devre dışı bırakılır. Clear (Temizle) olarak ayarlandığında, TPM'nin tüm içerikleri temizlenir. Bu seçenek varsayılan olarak None (Yok) olarak ayarlanmıştır. DİKKAT: TPM sonuçlarının temizlenmesi TPM'deki tüm anahtarların kaybolmasına neden olur. TPM anahtarlarının kaybolması işletim sisteminin önyüklenmesine etki edebilir.

Seenek	Aıklama Bu alan, TPM Security (TPM GvenliĐi) Off (Kapalı) olarak ayarlandığında salt okunurdur. Eylemin etkili olabilmesi iin ek bir yeniden bařlatma gerekir.
Intel (R) TXT	Intel Gvenilir Yrtme Teknolojisi'ni (TXT) etkinleřtirir veya devre dıřı bırakır. Intel TXT 'nin etkinleřtirilmesi iin virtualization technology (sanallařtırma teknolojisini) ile birlikte TPM GvenliĐi'nin etkinleřtirilmesi gerekir. Varsayılan olarak, Intel TXT seeneĐi Off (Kapalı) olarak ayarlıdır.
G DĐmesi	sistem nndeki g dĐmesini etkinleřtirir veya devre dıřı bırakır. Varsayılan olarak bu seenek Enabled (Etkin) olarak ayarlıdır.
AC Power Recovery (AC G Kurtarma)	AC g geri kazandırıldığında sistem nasıl tepki vereceĐini ayarlar. Bu seenek varsayılan olarak Last (Son) olarak ayarlıdır.
AC Power Recovery Delay (AC G Kurtarma Gecikmesi)	AC g geri kazandırıldığında sistem aılıřı iin gecikme sresini ayarlar. Bu seenek varsayılan olarak Immediate (Hemen) olarak ayarlıdır.
Kullanıcı Tanımlı Gecikme (60 s - 240 s)	AC Power Recovery Delay (AC G Kurtarma Gecikmesi) iin User Defined (Kullanıcı Tanımlı) seeneĐi seildiğinde User Defined Delay (Kullanıcı Tanımlı Gecikme) seeneĐini ayarlar.
UEFI DeĐiřkenine Eriřim	UEFI deĐiřkenlerini gvenlik altına almanın eřitli derecelerini saĐlar. Standard (Standart-varsayılan) olarak ayarlı olduĐunda UEFI deĐiřkenleri her bir UEFI spesifikasyonu iin iřletim Sisteminde eriřilebilir. Controlled (Kontroll) olarak ayarlı olduĐunda, seilen UEFI deĐiřkenleri ortamda korunur ve yeni UEFI nbellek giriřleri mevcut nbellek dzeninin sonunda olmaya zorlanır.
Secure Boot	BIOS, Gvenli nbellek Politikasında sertifikaları kullanarak her n bellek ncesi resmi onaylarken, Gvenli nyklemeyi etkinleřtirir. Gvenli nykleme varsayılan olarak Disabled (Devre Dıřı) olarak ayarlanmıřtır.
Gvenli nbellek Politikası	Secure Boot policy (Gvenli nbellek politikası) Standard (Standart) olduĐunda, BIOS nbellek ncesi resimleri doĐrulamak iin sistem reticisinin anahtarını ve sertifikalarını kullanır. Gvenli nbellek Politikası Custom (zel)'e ayarlı olduĐunda, BIOS kullanıcı tarafından belirlenen anahtar ve sertifikaları kullanır. Gvenli nbellek politikası varsayılanda Standard (Standart)'tir.
Secure Boot Mode	BIOS'un Gvenli nykleme ilkesi Nesnelere (PK, KEK, db, dbx) nasıl kullandığını yapılandırır. Geerli mod Deployed Mode (DaĐıtılan Modu) olarak ayarlanmıřsa, mevcut seenekler User Mode (Kullanıcı Modu) ve Deployed Mode (DaĐıtılan Modu) olur. Geerli mod User Mode (Kullanıcı Modu) olarak ayarlanmıřsa, mevcut seenekler User Mode (Kullanıcı Modu), Audit Mode (Denetleme Modu) ve Deployed Mode (DaĐıtılan Modu) olur.

Seenekler	Aıklama
User Mode (Kullanıcı Modu)	User Mode 'da (Kullanıcı Modu) PK kurulmalıdır ve BIOS, ilke nesnelere gncellemek iin programsal giriřimlerde imza doĐrulaması gerekleřtirir. BIOS, modlar arasında kimliĐi doĐrulanmamıř programlı geiřlere izin verir.
Audit Mode (Denetleme Modu)	Audit Mode 'da (Denetleme Modu) PK yoktur. BIOS, ilke nesnelere programsal gncellemeleri ve modlar arası geiřleri doĐrulamaz. Audit Mode 'da (Denetleme Modu), bir dizi ilke nesnesinin programsal olarak belirlenmesi iin kullanıřlıdır. BIOS, nykleme ncesi grntlerde imza doĐrulaması gerekleřtirir ve sonuları grnt Yrtme Bilgileri Tablosunda gnlĐe kaydeder, ancak grntleri, doĐrulamayı geseler de bařarısız olsalar da yrtr.

Seenek	Aıklama
	<p>Seenekler</p> <p>Deployed Mode (Dađıtılan Modu)</p> <p>Deployed Mode (Dađıtılan Modu) en güvenli moddur. Deployed Mode'da (Dađıtılan Modu), PK kurulmalıdır ve BIOS, politika nesnelarını gncelleřtirmeye ynelik programsal giriřimler zerinde imza dođrulaması gerekleřtirir.</p> <p>Deployed Mode (Dađıtılan Modu) programsal mod geiřlerini kısıtlar.</p>
Gvenli nbellek Politikası zeti	Resimlerin kimlik dođrulaması iin gvenli nyklemenin kullandığı sertifika ve sađlamaların listesini belirtir.
Gvenli nbellek zel Politikası Ayarları	Gvenli nykleme zel Politikasını yapılandırır. Bu seeneđi etkinleřtirmek iin Gvenli nykleme Politikasını Custom (zel) olarak ayarlayın.

Sistem ve kurulum parolası oluřturma

nkořul

Parola atlama ayarının etkin olduđundan emin olun. Parola atlama, sistem parolası ve kurulum parolası ozelliklerini etkinleřtirir veya devre dıřı bırakır. Daha fazla bilgi iin, bkz [Sistem Kartı Anahtar Ayarları](#).

NOT: Parola atlama teli ayarı devre dıřıysa, mevcut sistem parolası ve kurulum parolası silinir ve sistemi amak iin sistem parolasını girmeniz gerekmez.

Adımlar

- 1 Sistem Kurulumu'na girmek iin, gc atıktan veya sistemi yeniden bařlattıktan hemen sonra F2 tuřuna basın.
- 2 **Sistem Kurulumu Ana Mens** ekranında, **Sistem BIOS > Sistem Gvenliđi** đesine tıklayın.
- 3 **Sistem Gvenliđi** ekranında, **Parola Durumunun Kilitli Deđil** olduđunu dođruların.
- 4 **Sistem Parolası** alanında, sistem parolasını girin ve Enter ya da Tab'a basın.
sistem parolasını atamak iin řu ynergeleri kullanın:
 - Bir parola en ok 32 karaktere sahip olabilir.
 - Parola 0 ila 9 arasındaki sayıları ierebilir.
 - Yalnızca řu zel karakterlere izin verilir: bořluk, ("), (+), (.), (-), (:), (/), (;), ([), (\), (]), (`).

Bir mesaj sistem řifresini yeniden girmenizi ister.
- 5 Sistem parolasını tekrar girin ve ardından **Tamam** đesine tıklayın
- 6 **Sistem Parolası** alanına, sistem parolasını girin ve Enter ya da Tab'a basın.
Bir mesaj, kurulum řifresini yeniden girmenizi ister.
- 7 Kurulum parolasını tekrar girin ve ardından **Tamam** đesine tıklayın.
- 8 Sistem BIOS ekranına dnmek iin Esc tuřuna basın. Tekrar Esc tuřuna basın.
ıkan bir ileti deđiřiklikleri kaydetmenizi sađlayacaktır.

NOT: Parola koruması sistem nykleme yapmadan alıřmayacaktır.

Sisteminizi gvenli kılmak iin sistem parolanızı kullanma

Bu grev ile ilgili

Bir kurulum řifresi atadıysanız sistem kurulum řifrenizi alternatif sistem řifresi olarak kabul eder.

Adımlar

- 1 Sisteminizi çalıştırın veya yeniden başlatın.
- 2 Sistem parolanızı girin ve Enter tuşuna basın.

Sonraki adım

Parola Durumu, Kilitli durumundayken önyükleme sırasında istendiğinde sistem parolasını girin ve Enter tuşuna basın.

NOT: Yanlış bir sistem parolası girildiğinde, sistem bir mesaj görüntüler ve şifrenizi yeniden girmenizi ister. Doğru şifreyi girmek için üç hakkınız vardır. Üçüncü başarısız denemeden sonra sistem, sistemin durdurulduğunu ve gücünün kesilmesi gerektiğini bildiren bir hata mesajı görüntüler. Sistemi kapatıp yeniden başlattığınızda dahi doğru parola girilene kadar hata mesajı görüntülenir.

Sistem ve kurulum parolasını silme veya değiştirme

Önkoşul

NOT: Password Status (Parola Durum)'u Locked (Kilitli) olarak ayarlanmışsa, mevcut sistem veya kurulum şifresini silemezsiniz veya değiştiremezsiniz.

Adımlar

- 1 Sistem Kurulumu girmek için gücü açtıktan veya sistemi yeniden başlattıktan hemen sonra F2 tuşuna basın.
- 2 **Sistem Kurulumu Ana Menüsü** ekranında, **Sistem BIOS > Sistem Güvenliği** ögesine tıklayın.
- 3 **Sistem Güvenliği** ekranında **Parola Durumu**'nun **Kilitli Değil** olduğunu doğrulayın.
- 4 **Sistem Parolası** alanında, mevcut sistem parolasını değiştirin veya silin ve ardından Enter veya Tab tuşuna basın.
- 5 **Kurulum Parolası** alanında, mevcut kurulum parolasını değiştirin veya silin ve ardından Enter veya Tab tuşuna basın.
Sistem ve kurulum parolasını değiştirirseniz bir mesaj yeni parolayı tekrar girmenizi ister. Sistem ve kurulum parolasını silerseniz, bir mesaj silme işlemi onaylamanızı ister.
- 6 **Sistem BIOS** ekranına geri dönmek için Esc tuşuna basın. Esc tuşuna tekrar bastığınızda değişiklikleri kaydetmek isteyip istemediğinizi soran bir mesaj görüntülenir.
- 7 **Setup Password** (Kurulum Parolası) ögesini seçin, mevcut sistem parolasını değiştirin veya silin ve Enter veya Tab tuşuna basın.

NOT: Sistem veya kurulum parolasını değiştirirseniz bir mesaj yeni parolayı tekrar girmenizi ister. Sistem veya kurulum parolasını silerseniz, bir mesaj silme işlemi onaylamanızı ister.

Kurulum parolası etkin durumdayken çalıştırma

Kurulum Parolası Etkin durumda ise, sistem kurulum seçeneklerini değiştirmeden önce doğru kurulum parolasını girmeniz gerekir.

Üç denemede parolayı doğru girmezseniz, sistem şu mesajı görüntüler:

Invalid Password! Number of unsuccessful password attempts: <x> System Halted! Must power down.

Password Invalid. Number of unsuccessful password attempts: <x> Maximum number of password attempts exceeded. System halted.

Sisteminizi kapatıp yeniden başlattıktan sonra bile hata mesajı doğru parola girilene kadar görüntülenir. Aşağıdaki seçenekler istisnadır:

- **Sistem Parolası Etkin** olarak ayarlı değilse ve **Parola Durumu** seçeneği üzerinden kilitlenmemişse bir sistem parolası atayabilirsiniz.. Daha fazla bilgi için bkz. [System Security \(Sistem Güvenliği\) Ayarları detayları](#) .
- Var olan sistem parolasını devre dışı bırakamaz ya da değiştiremezsiniz.

NOT: Sistem parolasını yetkisiz değişikliklere karşı korumak için parola durumu seçeneğiyle birlikte kurulum parolası seçeneğini kullanabilirsiniz.

Yedek İşletim Sistemi Kontrolü

Yedek İşletim Sistemi Kontrolü ekranını, yedek işletim sistemi kontrolü için yedek işletim sistemi ayarlamak için kullanabilirsiniz. Sisteminizde fiziksel kurtarma diski ayarlamana imkan tanır.

Yedekli İşletim Sistemi Denetimini Görüntüleme

Yedekli İşletim Sistemi Denetimi ekranını görüntülemek için aşağıdaki adımları gerçekleştirin:

- 1 Sisteminizi açın veya yeniden başlatın.
- 2 Aşağıdaki mesajı görür görmez F2 tuşuna basın:
F2 = System Setup

NOT: İşletim sisteminiz F2 tuşuna basmadan önce yüklenmeye başlarsa sistemin önyükleme işlemini bitirmesini bekleyin ve sisteminizi yeniden başlatarak tekrar deneyin.

- 3 **Sistem Kurulumu Ana Menüsü** ekranında **Sistem BIOS** öğesine tıklayın.
- 4 **Sistem BIOS** ekranında **SATA Ayarları** öğesine tıklayın.

Yedekli İşletim Sistemi Denetimi ekran detayları

NOT: XC Serisi sistemi; NVDIMM-N, RAID veya UEFI ayarlarını desteklemez.

Yedek İşletim Sistemi Kontrolü ekran detayları aşağıdaki şekilde açıklanmaktadır:

Seçenek	Açıklama
Yedek İşletim Sistemi Konumu	Aşağıdaki aygıtlardan yedek disk seçmenize imkan tanır: <ul style="list-style-type: none">· Yok· Dahili microSD kartı· AHCI modunda SATA Bağlantı Noktaları· M.2 sürücüler· Dahili USB

NOT: BIOS bu yapılandırmalarda sürücüler ayırt edemeyeceği için RAID yapılandırmaları ve NVMe kartları dahil değildir.

Yedek İşletim Sistemi Durumu

NOT: Yedek İşletim Sistemi Konumu, Yok olarak ayarlandysa bu seçenek devre dışıdır.

Görünür olarak ayarlandığında yedek disk, önyükleme listesi ve işletim sistemi tarafından görülebilir. **Gizli** olarak ayarlandığında yedek disk devre dışı kalır ve önyükleme listesi ve işletim sistemi tarafından görülemez. Bu seçenek varsayılan olarak **Görünür** şeklinde ayarlanmıştır.

NOT: BIOS, donanımda aygıtı işletim sistemi tarafından erişilemeyecek şekilde devre dışı bırakır.

Yedek İşletim Sistemi Önyüklemesi

NOT: Bu seçenek, Yedek İşletim Sistemi Konumu Yok olarak ayarlandysa veya Yedek İşletim Sistemi Durumu Gizli olarak ayarlandysa devre dışıdır.

Etkin olarak ayarlandığında BIOS, **Yedek İşletim Sistemi Konumu**'nda belirtilen aygıtı önyükleme yapar. **Devre dışı** olarak ayarlandığında BIOS, güncel önyükleme listesi ayarlarını korur. Bu seçenek varsayılan olarak **Etkin**'dir.

Diğer Ayarlar

Demirbaş etiketini güncelleştirmek ve sistem tarih ve saatini değiştirme gibi spesifik işlevleri gerçekleştirmek için **Diğer ayarlar** ekranını kullanabilirsiniz.

Diğer Ayarları Görüntüleme

Diğer Ayarlar ekranını görüntülemek için aşağıdaki adımları gerçekleştirin:

- 1 Sisteminizi açın veya yeniden başlatın.
- 2 Aşağıdaki mesajı görür görmez F2 tuşuna basın:
F2 = System Setup

NOT: F2 tuşuna basmadan önce işletim sisteminiz yüklenmeye başlarsa, sistemin önyükleme işlemini bitirmesine izin verin ve sisteminizi yeniden başlatarak tekrar deneyin.

- 3 **Sistem Kurulumu Ana Menüsü** ekranında **Sistem BIOS** öğesine tıklayın.
- 4 **Sistem BIOS** ekranında, **Diğer Ayarlar** öğesine tıklayın.

Diğer Ayarlar ayrıntıları

NOT: XC Serisi sistemi; NVDIMM-N, RAID veya UEFI ayarlarını desteklemez.

Diğer Ayarlar ekran detayları aşağıda açıklanmaktadır:

Seçenek	Açıklama
Sistem Saati	Sistemdeki saati ayarlamanızı sağlar.
Sistem Tarihi	Sistemdeki tarihi ayarlamanızı sağlar.
Varlık Etiketini	Varlık etiketini belirtir ve güvenlik ve izleme amacıyla değiştirmenize olanak tanır.
Klavye NumLock	Sistemin NumLock etkin mi devre dışı şekilde mi önyükleme yapacağını ayarlamanızı sağlar. Varsayılan olarak bu seçenek Açık olarak ayarlıdır. NOT: Bu alan 84 tuşlu klavyeler için geçerli değildir.
Hata Durumunda F1/F2 İletisi	Hata durumundaki F1/F2 iletisini etkinleştirir veya devre dışı bırakır. Varsayılan olarak, Hata durumundaki F1/F2 iletisi Etkin olarak ayarlanır. F1/F2 iletisi aynı zamanda klavye hatalarını da içermektedir.
Eski Video Seçeneği ROM'u Yükleme	Sistem BIOS'unun video denetleyicisinden kalıt videosu (INT 10H) seçeneği ROM'u yükleyip yüklenmediğine karar vermenizi sağlar. İşletim sisteminde Etkin 'in seçilmesi UEFI video çıktı standartlarını desteklemez. Bu alan sadece UEFI önbellek modu içindir. UEFI Güvenli Önyükleme modu etkinleştirilmişse, seçeneği Etkin olarak ayarlayamazsınız.
Dell Wyse P25/P45 BIOS Erişimi	Dell Wyse P25/P45 BIOS Erişimini etkinleştirir veya devre dışı bırakır. Bu seçenek varsayılan olarak Etkin şeklinde ayarlanmıştır.
Güç Döngüsü AC	Güç Döngüsü Talebini etkinleştirir veya devre dışı bırakır. Bu seçenek varsayılan olarak Yok şeklinde ayarlanmıştır.

iDRAC Ayarları yardımcı programı

iDRAC ayarları yardımcı programı, UEFI kullanılarak iDRAC parametrelerinin kurulumunu yapmak ve yapılandırmak için bir arabirimdir. iDRAC ayarları yardımcı programını kullanarak çeşitli iDRAC parametrelerini etkinleştirebilir veya devre dışı bırakabilirsiniz.

NOT: XC Serisi sistemi; NVDIMM-N, RAID veya UEFI ayarlarını desteklemez.

❗ **NOT:** iDRAC Ayarları yardımcı programının bazı özelliklerine erişim için iDRAC Kurumsal Lisans yükseltmesi gerekir.

iDRAC'ı kullanma hakkında daha fazla bilgi için bkz. Dell.com/idracmanuals adresindeki *Dell Katıştırılmış Dell Uzaktan Erişim Denetleyicisi Kullanıcı Kılavuzu*.

Aygıt Ayarları

Aygıt Ayarları aygıt ayarlarını yapılandırmanızı sağlar.

Dell Hayat Döngüsü Denetleyicisi

Dell Yaşam Döngüsü Denetleyicisi (LC) sistem dağıtım, yapılandırma, güncelleştirme, bakım ve arıza tespiti dahil olmak üzere gelişmiş yerleşik sistem yönetimi yetkinlikleri sunar. LC, iDRAC bant dışı çözümü ve Dell sistem Birleşik Genişletilebilir Ürün Bilgisi Arabirimi (UEFI) yerleşik uygulamalarının bir parçası olarak teslim edilir.

❗ **NOT:** XC Serisi sistemi; NVDIMM-N, RAID veya UEFI ayarlarını desteklemez.

Tümleşik sistem yönetimi

Dell Lifecycle Controller sunucunun yaşam döngüsü boyunca gelişmiş yerleşik sistem yönetimi sağlar. Yaşam Döngüsü Denetleyicisi önyükleme sekansı sırasında başlatılabilir ve işletim sisteminden bağımsız olarak çalışabilir.

❗ **NOT:** Mevcut platform yapılandırmaları, Yaşam Döngüsü Denetleyicisi tarafından sağlanan tüm özellikleri desteklemeyebilir.

Dell Lifecycle Controller'ın kurulumu, donanım ve ürün yazılımı yapılandırması ve işletim sisteminin dağıtımı hakkında daha fazla bilgi için Dell.com/idracmanuals adresindeki Dell Lifecycle Controller belgelerine bakın.

Önyükleme Yöneticisi

Boot Manager ekranı, önbellek seçeneklerini ve tanılama özelliklerini seçmenizi sağlar.

❗ **NOT:** XC Serisi sistemi; NVDIMM-N, RAID veya UEFI ayarlarını desteklemez.

Önyükleme Yöneticisini Görüntüleme

Bu görev ile ilgili

Önyükleme Yöneticisi'ne girmek için:

Adımlar

- 1 Sisteminizi açın veya yeniden başlatın.
- 2 Aşağıdaki mesajı gördüğünüzde F11 tuşuna basın:
F11 = Boot Manager

F11 tuşuna basmadan önce işletim sisteminiz yüklenmeye başlarsa, sistemin önyükleme işlemini bitirmesine izin verin ve sisteminizi yeniden başlatarak tekrar deneyin.

Önyükleme Yöneticisi ana menüsü

❗ **NOT:** XC Serisi sistem NVDIMM-N, RAID veya UEFI ayarlarını desteklemez.

Menü ögesi	Açıklama
Normal Önyüklemeye Devam Et	Sistem, önyükleme düzeninde ilk öğeden başlayarak aygıtlara önyükleme yapmayı dener. Önyükleme denemesi başarısız olursa, sistem, önyükleme başarılı oluncaya dek veya başka önyükleme seçeneği bulunamayana kadar bir sonraki öğe ile devam eder.
Tek Kararlı Önyükleme Menüsü	Önyükleme alacağınız bir zamanlı önyükleme aygıtını seçebileceğiniz önyükleme menüsüne erişmenize olanak tanır.
Sistem Kurulumunu Başlat	Sistem Kurulumuna erişiminizi sağlar.
Lifecycle Controller'ı Başlat	Önyükleme Yöneticisinden çıkar ve Dell Yaşam Döngüsü Denetleyicisi programını çalıştırır.
Sistem Yardımcı Programları	Sistem Tanılama ve UEFI shell gibi Sistem Yardımcı Programları menüsünü başlatmanıza olanak tanır.

Tek çekim BIOS önyükleme menüsü

Tek çekim BIOS önyükleme menüsü önyükleme yapmak için bir önyükleme aygıtı seçmenize olanak tanır.

Sistem Yardımcı Programları

Sistem Yardımcı Programları başlatılabilecek aşağıdaki yardımcı programları içerir:

- Tanılamaları Başlat
- BIOS Güncelleştirme Dosya Gezgini
- Sistemi Yeniden Başlat

PXE önyükleme

Ağ bağlantılı sistemleri uzaktan önyükleme ve yapılandırmak için Preboot Execution Environment (PXE) seçeneğini kullanabilirsiniz.

PXE önyükleme seçeneğine erişmek için sistemi önyükleyin ve BIOS Kurulumu'ndan standart Önyükleme Sırası'nı kullanmak yerine ardından POST sırasında F12'ye basın. Herhangi bir menü açmaz veya ağ aygıtlarının yönetimine imkan tanımaz.

Sistem bileşenlerini takma ve çıkarma

Güvenlik yönergeleri

- ⚠ **UYARI:** sistem kaldırmamız gerektiğinde, başkalarından yardım isteyin. Yaralanmadan kaçınmak için sistem tek başınıza kaldırmaya çalışmayın.
- ⚠ **UYARI:** sistem açıkken sistem kapağının açılması veya çıkarılması elektrik çarpması riski oluşturabilir.
- ⚠ **DİKKAT:** sistem beş dakikadan uzun bir süre boyunca kapaksız çalıştırmayın. Sistemin, sistem kapağı olmadan çalıştırılması, bileşen hasarına neden olabilir.
- ⚠ **DİKKAT:** Pek çok tamir işlemi yalnızca sertifikalı servis teknisyeni tarafından gerçekleştirilmelidir. Sorun giderme işlemlerini ve basit tamirleri sadece ürün belgenizde belirtildiği gibi veya destek ekibinin çevrimiçi olarak ya da telefonla belirttiği gibi gerçekleştirmelisiniz. Dell'den yetkili olmayan kişilerden alınan servisten kaynaklanan hasarlar garanti kapsamında değildir. Ürününüz ile birlikte gelen güvenlik talimatlarını okuyun ve uygulayın.
- ⓘ **NOT:** sistem içindeki bileşenler üzerinde çalışırken her zaman statik önleyici bir altlık ve statik önleyici kayış kullanmanız önerilir.
- ⚠ **DİKKAT:** Doğru çalışma ve soğutmayı sağlamak için sistemdeki tüm yuvalar ve sistem fanları ya bir bileşen ya da bir kapak ile her zaman dolu tutulmalıdır.

Sisteminizin içinde çalışmaya başlamadan önce

Önkoşul

Güvenlik yönergeleri bölümünde listelenen yönergeleri uygulayın.

Adımlar

- 1 Bağlı çevre birimleri de dahil sistemi kapatın.
- 2 Sistemin elektrik prizi ve çevre birimleri bağlantılarını çıkarın.
- 3 Kızağı kasadan çıkarın.

sistem içinde çalıştıktan sonra

Önkoşul

Güvenlik yönergeleri bölümünde listelenen yönergeleri uygulayın.

Adımlar

- 1 Çevre birimlerine yeniden bağlanın ve sistem elektrik prizine bağlayın.
- 2 Ekteki çevre birimleri açın ve sistem açın.

Önerilen araçlar

Çıkarma ve takma prosedürlerini gerçekleştirmek için aşağıdaki araçlara ihtiyacınız olacaktır:

- Phillips 1 numaralı yıldız tornavida
- Phillips 2 numaralı yıldız tornavida
- 1/4 inç düz başlı tornavida
- 4 numaralı somun anahtarı

- Torx #T30 tornavida
- Topraklama bilekliği
- ESD altlığı

Kızağın içi

⚠ DİKKAT: Bu sistem, sağlıklı bir soğutma için sistem kapağı takılı şekilde çalıştırılmalıdır.

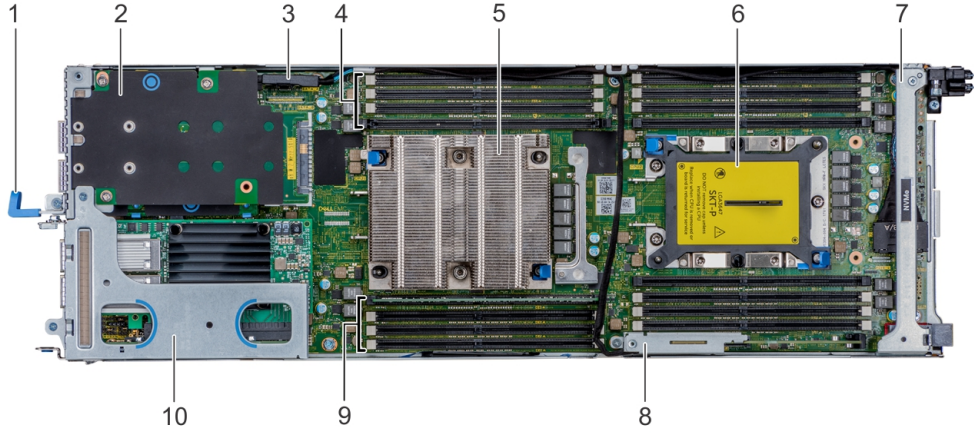

Rakam 8. XC6420 kızağın içi

- | | | | |
|---|-------------------------------|----|---|
| 1 | kızak çekme kolu | 2 | ara kat kartı |
| 3 | SATA konektörü | 4 | bellek yuvası (4) |
| 5 | CPU1 işlemci ısı emici modülü | 6 | CPU2 işlemci ısı emici modülü soketi |
| 7 | destek braketi | 8 | M.2 SATA yükseltici |
| 9 | bellek yuvası (4) | 10 | PCIe genişletme kartı yükselticisi aksanı |

XC6420 Serisi kızak

XC6420 Serisi kızak XC6400 Serisi muhafazasına takılı bir sunucu birimidir. Kızakta çift işlemciler, bellek, bir PCIe genişletme yuvası, ara kartları ve yerleşik bellek (SD kart ve M.2 SATA) bulunur.

Bir kızak çıkarma

Önkoşullar

- 1 [Güvenlik yönergeleri](#) bölümünde listelenen yönergeleri uygulayın.
- 2 [Sisteminizin içinde çalışmaya başlamadan önce](#) bölümünde listelenen prosedürü uygulayın.

ⓘ NOT: Kızak kapağının çıkarılması işlemi, kızağın çıkarılmasına benzer.

Adım

Tutma mandalina basın ve kızığı muhafazadan yatay bir şekilde dışarıya doğru kaydırın, kızağın altından desteklendiğinden emin olun.

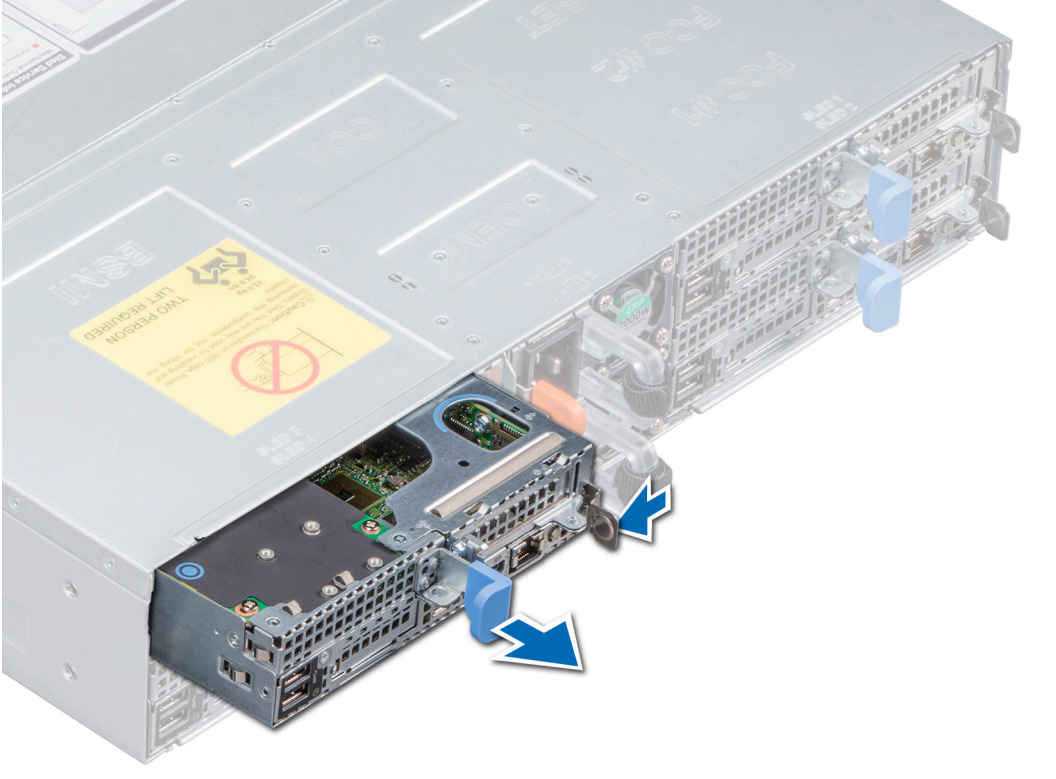

Rakam 9. Bir kızak çıkarma

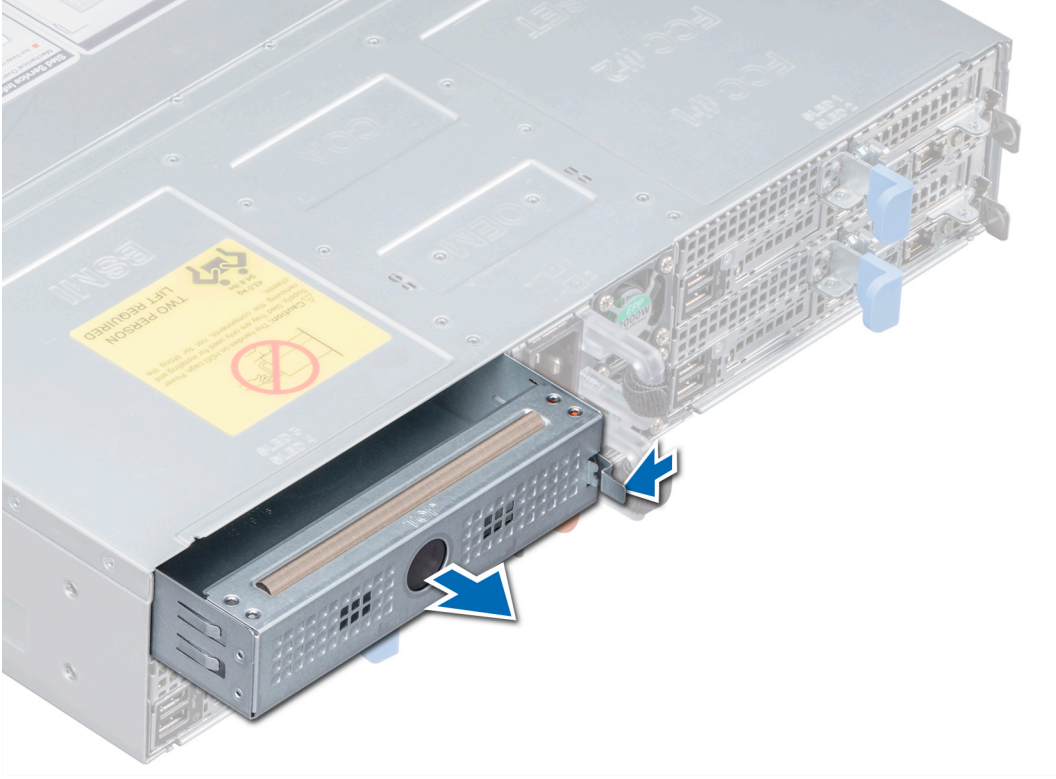

Rakam 10. Kızak dolgu ekini çıkarma

Sonraki adım

Kızağı muhafazaya takın.

NOT: Kızağın hemen yeniden takılmaması durumunda sistemin doğru soğutulmasını sağlamak adına bir kızak dolgusunun takılması gerekir.

Bir kızak takma

Önkoşullar

- 1 [Güvenlik yönergeleri](#) bölümünde listelenen yönergeleri uygulayın.
- 2 Takılı ise, [kızak dolgu ekini çıkarın](#).

Adım

Kızağı muhafazaya yatay olarak kaydırın, kızakın yerine oturuncaya kadar altından desteklendiğinden emin olun.

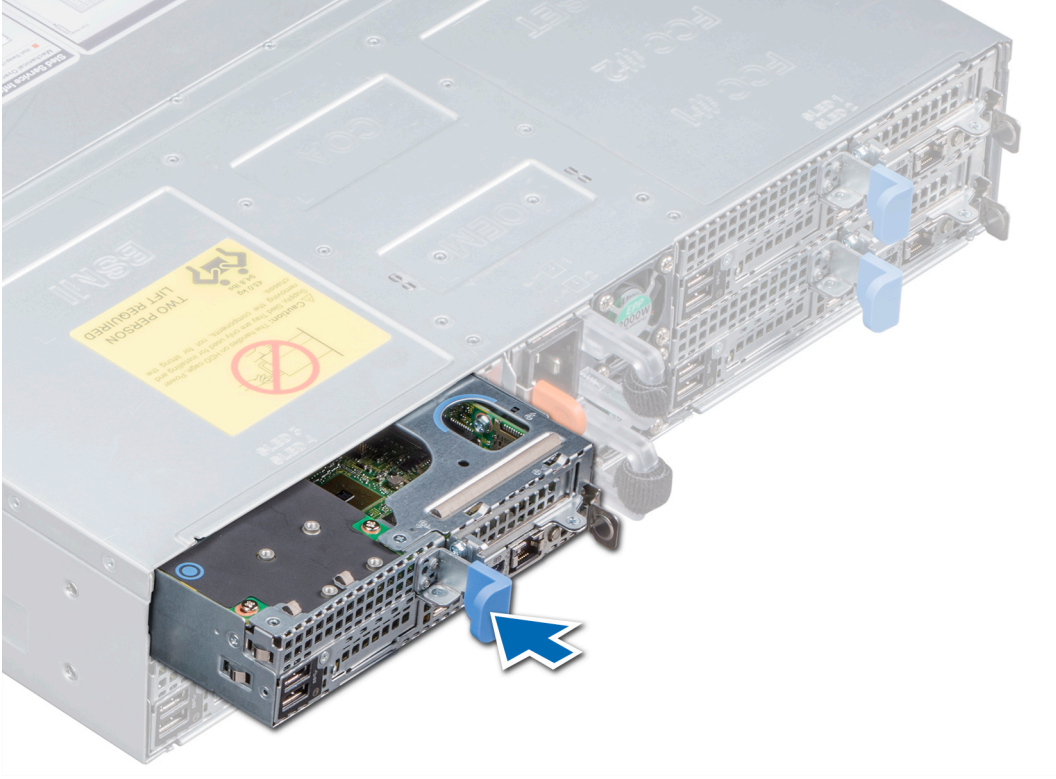

Rakam 11. Bir kızak takma

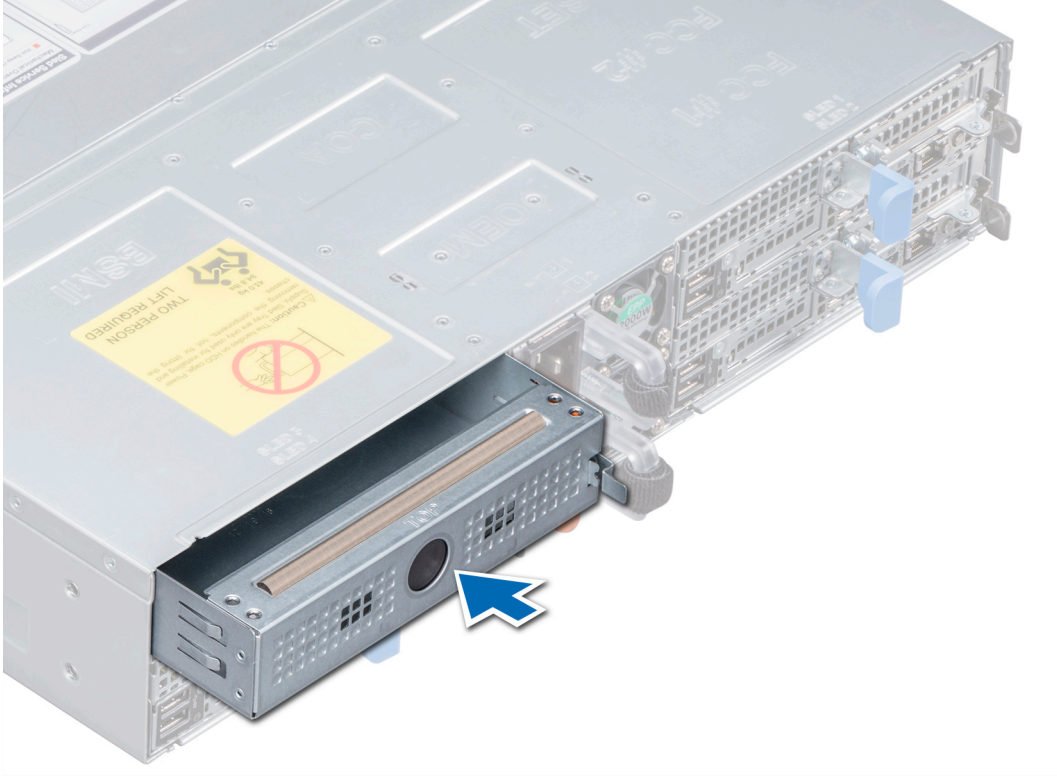

Rakam 12. Kızak dolgu ekinin takılması

Sonraki adım

sistem içinde çalıştıktan sonra bölümünde listelenen prosedürü uygulayın.

NOT: Fiziksel düğümün Servis Etiketine uygun sistem kartı Servis Etiketini eklemek için Dell EMC Teknik Desteğe başvurun.

Hava örtüsü

Hava örtüsü aerodinamik olarak hava akışını kızak genelinde yönlendirir. Hava akışı, fanların havayı ısı emicisinin tüm yüzey alanı genelinde ittirdiği kızığın tüm kritik parçaları boyunca ilerler. Sabit sürücüler genelinde çekilen hava tarafından oluşturulan bir vakum vardır, böylelikle yüksek soğutma sağlar.

Hava örtüsünü çıkarma

Önkoşullar

- 1 Güvenlik yönergeleri bölümünde listelenen yönergeleri uygulayın.
- 2 Sisteminizin içinde çalışmaya başlamadan önce bölümünde listelenen prosedürü uygulayın.
- 3 Kızığı muhafazadan çıkarın.

Adımlar

- 1 Örtüyü kızaktan çıkarmak için hava örtüsündeki klipseye basın.
- 2 Örtüyü döndürerek ve menteşeyi sistemdeki yuvadan serbest bırakarak örtüyü çıkarın.

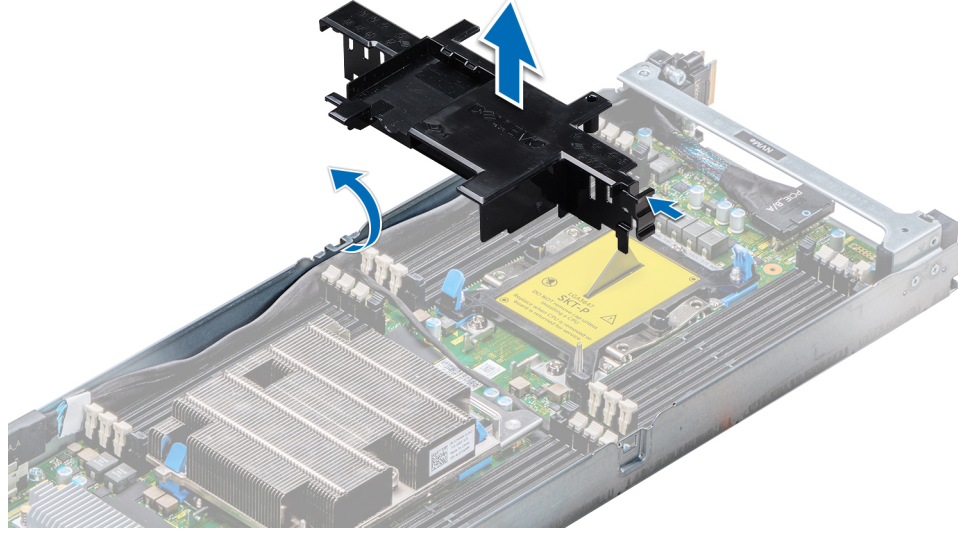

Rakam 13. Hava örtüsünü çıkarma

Sonraki adım

Hava örtüsünü takın.

Hava örtüsünü takma

Önkoşul

- 1 [Güvenlik yönergeleri](#) bölümünde listelenen yönergeleri uygulayın.

Adımlar

- 1 Hava örtüsünü kızağa takın, örtü menteşesini kızak kasasındaki yuva ile hizalayın.

NOT: Her iki SATA kablosunun, hava örtüsü mandallarının arkasındaki hava örtüsü kablo kılavuzu yuvası boyunca ilerletildiğinden emin olun.

NOT: Kablolardan hiçbirinin hava örtüsünün altında kıvrılmadığından ya da baskı görmediğinden emin olmayın.

- 2 Kilitler yerine oturana kadar hava örtüsüne bastırın.

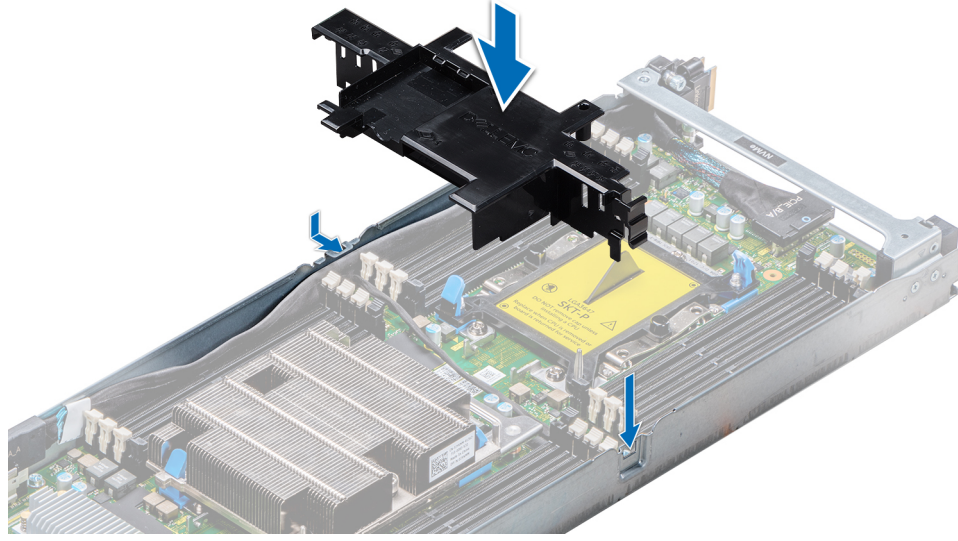

Rakam 14. Hava örtüsünü takma

Sonraki Adımlar

- 1 Kızağı muhafazaya takın.
- 2 sistem içinde çalıştıktan sonra bölümünde listelenen prosedürü uygulayın.

Sistem belleği

Sistem, DDR4 kayıtlı DIMM'leri (RDIMM'ler) ve yükü azaltılmış DIMM'leri (LRDIMM'ler) destekler. Sistem belleği işlemci tarafından yürütülen talimatları saklar.

NOT: MT/s, DIMM hızını saniye başına MegaTransfer olarak belirtir.

Bellek veriyolu çalışma frekansı, aşağıdaki etkenlere bağlı olarak 2666 MT/s, 2400 MT/s veya 2133 MT/s olabilir:

- DIMM tipi (RDIMM veya LRDIMM)
- Kanal başına yerleştirilen DIMM sayısı
- Seçilen sistem profili (örneğin, Performans İçin Optimize Edilmiş veya Özel [yüksek hızda veya daha düşük hızda çalıştırılabilir])
- İşlemcilerin maksimum desteklenen DIMM frekansı

Sisteminiz, işlemci başına bir set olmak üzere 8 soketlik iki sete ayrılmış 16 bellek soketini içermektedir. Her 8 soketlik set dört kanal olarak organize edilmiştir. Her kanalda ilk soketin serbest bırakma tırnakları beyaz ve ikincisi siyah işaretlidir.

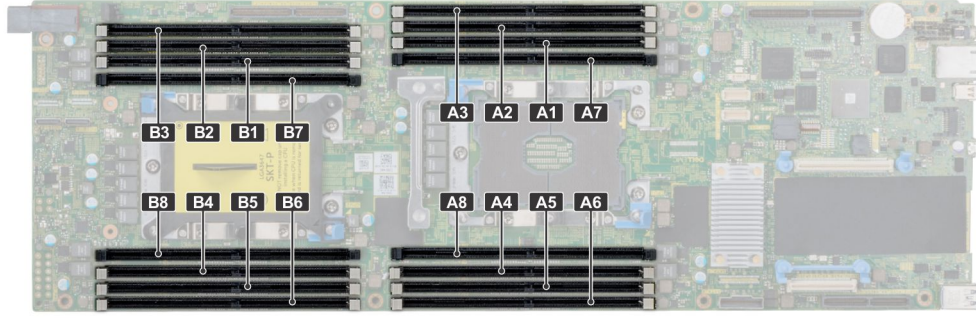

Rakam 15. Bellek soket konumları

Bellek kanalları şu şekilde organize edilir:

Tablo 25. Bellek kanalları

İşlemci	Kanal 0	Kanal 1	Kanal 2	Kanal 3	Kanal 4	Kanal 5
İşlemci 1	Yuva A1 ve A7	Yuvalar A2	Yuvalar A3	Yuva A8 ve A4	Yuvalar A5	Yuvalar A6
İşlemci 2	Yuva B1 ve B7	Yuvalar B2	Yuvalar B3	Yuva B8 ve B4	Yuvalar B5	Yuvalar B6

Genel bellek modülü montaj yönergeleri

NOT: Bu yönergelere uygun olmayan bellek yapılandırmaları, sistemin önyükleme yapmasını, bellek yapılandırması sırasında yanıt vermeyi durdurmasını, düşük bellekle çalışmasını engelleyebilir.

Sistem, sistemin herhangi bir geçerli yonga seti mimari yapısında yapılandırılabilmesini ve çalışmasını sağlayarak Flexible Memory Configuration'ı (Esnek Bellek Yapılandırmasını) destekler. Aşağıda en iyi performans için önerilen yönergeler bulunmaktadır:

- RDIMM'ler ve LRDIMM'ler karıştırılmamalıdır.
- x4 ve x8 DRAM tabanlı bellek modülleri karıştırılabilir. Daha fazla bilgi için Moda özgü yönergeler bölümüne bakın.
- Aşama sayısına bakılmaksızın kanal başına en fazla iki adet RDIMM yerleştirilebilir.
- Aşama sayısına bakılmaksızın kanal başına en fazla iki adet LRDIMM yerleştirilebilir.
- Farklı hızlarda bellek modülleri takılırsa, takılan en yavaş bellek modülü/modüllerinin hızında veya sistem DIMM yapılandırmasına bağlı olarak daha yavaş olanda çalışacaklardır.
- Bellek modülü soketlerini yalnızca bir işlemci takılıysa doldurun. Çift işlemcili sistemler için, A1 ila A8 soketleri ve B1 ila B8 soketleri kullanılabilir.
- Tüm soketlere önce beyaz serbest bırakma tırnaklarını, ardından da siyah serbest bırakma tırnakları ile soketleri yerleştirin.
- Farklı kapasitelerdeki bellek modüllerini karıştırırken ilk önce en yüksek kapasiteli bellek modülüne sahip soketleri yerleştirin. Örneğin, 8 GB ve 16 GB bellek modüllerini karıştırmak istiyorsanız 16 GB bellek modüllerini beyaz serbest bırakma tırnaklı soketlere yerleştirin ve 8 GB bellek modüllerini siyah serbest bırakma tırnaklı soketlere yerleştirin.
- Çift işlemci yapılandırmasında, her işlemci için yapılan bellek yapılandırması aynı olmalıdır. Örneğin, A1 soketini işlemci 1 için yerleştirirseniz, ardından B1 soketini işlemci 2 için yerleştirin ve böyle devam edin.
- Farklı boyutlardaki bellek modülleri, diğer bellek yerleştirme kurallarının takip edilmesi durumunda karıştırılabilir (örneğin, 8 GB ve 16 GB bellek modülleri karıştırılabilir).
- Bir sistemde ikiden fazla bellek modülü kapasitesini karıştırmak desteklenmez.
- Performansı maksimuma çıkarmak için bir kerede, işlemci başına altı bellek modülü (kanal başına bir DIMM) yerleştirin.

Moda Özel Yönergeler

Her işlemciye beş bellek kanalı tahsis edilmiştir. İzin verilen yapılandırmalar seçilen bellek moduna bağlıdır. Belleğin Bellek Tarafından Optimize Edilmiş moda ayarlanması önerilir.

- ❗ **NOT:** RAS özellikleri desteği olması durumunda x4 ve x8 DRAM tabanlı DIMM'ler karıştırılabilir. Ancak spesifik RAS özellikleri için olan tüm yönergeler uygulanmalıdır. X4 DRAM tabanlı DIMM'ler Tekli Aygıt Veri Düzeltimi'ni (SDDC) bellek tarafından optimize edilmiş (bağımsız kanal) modunda tutmalıdır. X8 DRAM tabanlı DIMM'ler SDDC kazanmak için Gelişmiş ECC modunu gerektirir.

Bellek modülünü çıkarma

Önkoşullar

- 1 Güvenlik yönergeleri bölümünde listelenen yönergeleri uygulayın.
- 2 Sisteminizin içinde çalışmaya başlamadan önce bölümünde listelenen yönergeleri uygulayın.
- 3 Hava örtüsünü çıkarın.

⚠ **UYARI:** Sistemi kapattıktan sonra bellek modüllerinin soğumasını bekleyin. Bellek modüllerini kart kenarlarından tutun ve bellek modülündeki bileşenlere veya metalik temas noktalarına dokunmaktan kaçının.

⚠ **DİKKAT:** Sistemin düzgün soğutulduğundan emin olmak için, bellek modülü kapakları boş bir bellek soketine takılmalıdır. Bellek modülü kapaklarını yalnızca bu soketlere bellek takmak istiyorsanız çıkarın.

⚠ **DİKKAT:** Orta sürücü tepsisi bulunan yapılandırmalarda sistemin düzgün soğutulduğundan emin olmak için, bellek modülü kapakları boş bir bellek soketine takılmalıdır. Bellek modülü kapaklarını yalnızca bu soketlere bellek takmak istiyorsanız çıkarın.

Adımlar

- 1 Uygun bellek modül soketini bulun.
⚠ **DİKKAT:** Her bellek modülünü, bellek modülünün ortasına veya metal uçlarına dokunmadan yalnızca kart köşelerinden tutun.
- 2 Bellek modülünü soketten çıkarmak için ejektörleri bellek modülü soketinin her iki ucuna dışarı doğru itin.
- 3 Bellek modülünü kaldırarak sistemden çıkarın.

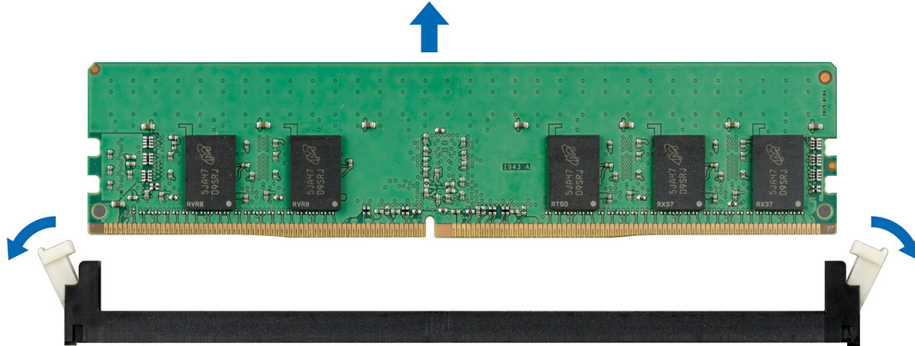

Rakam 16. Bellek modülünü çıkarma

Sonraki Adımlar

- 1 Bellek modülünü takın.
- 2 Bellek modülünü kalıcı olarak çıkarırsanız, bir bellek modülü dolgu eki takın. Bellek modülü dolgu ekinin takılması prosedürü, bellek modülününki ile aynıdır.

Bellek modülünü takma

Önkoşul

Güvenlik yönergeleri bölümünde listelenen güvenlik yönergelerini uygulayın.

Adımlar

1 Uygun bellek modül soketini bulun.

⚠ DİKKAT: Her bellek modülünü, bellek modülünün ortasına veya metal uçlarına dokunmadan yalnızca köşelerinden tutun.

⚠ DİKKAT: Kurulum sırasında bellek modül soketinin hasar görmesini engellemek için, bellek modülünü bükmeyin ya da eğmeyin. Her iki bellek modülü ucunu aynı anda yerleştirmeniz gerekir.

2 Bellek modülünün sokete takılabilmesi için bellek modülü soketindeki ejektörleri dışarı doğru açın.

3 Bellek modülündeki kenar konektörü bellek modülü soketindeki hizalama anahtarına hizalayın ve bellek modülünü sokete takın.

⚠ DİKKAT: Bellek modülünün merkezine basınç uygulamayın; basıncı bellek modülünün iki ucuna eşit olarak uygulayın.

ⓘ NOT: Bellek modülü yuvasında, bellek modülünü yuvaya sadece tek bir şekilde takabilmenizi sağlayan bir hizalama dişi bulunmaktadır.

4 Bellek modülünü yuva levylere iyice yerine oturup klik sesi çıkarıncaya kadar baş parmaklarınızla ittin.

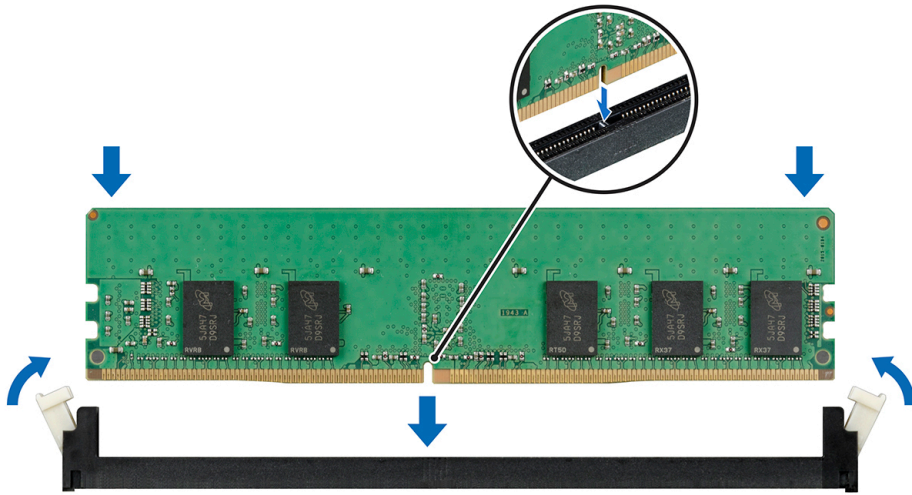

Rakam 17. Bellek modülünü takma

Sonraki Adımlar

1 Hava örtüsünü takın.

2 sistem içinde çalıştıktan sonra bölümünde listelenen prosedürü uygulayın.

3 Bellek modülünün düzgün şekilde yüklendiğini doğrulamak için, F2 tuşuna basın ve **System Setup Main Menu > System BIOS > Memory Settings**'e (Sistem Kurulumu Ana Menüsü > Sistem BIOS'u > Bellek Ayarları) gidin. **Memory Settings** (Bellek Ayarları) ekranında, Sistem Belleği Boyutu'nun güncel kurulu bellek kapasitesini yansıtması gerekir.

4 Değer yanlışsa, bellek modüllerinden biri veya birden fazlası düzgün şekilde takılmamış olabilir. Bellek modülünün bellek modülü yuvasına sıkı bir şekilde takıldığından emin olun.

5 Sistem tanılmasında sistem bellek testini yürütün.

Destek braketini

Destek braketini çıkarma

Önkoşullar

- 1 Güvenlik yönergeleri bölümünde listelenen güvenlik yönergelerini uygulayın.
- 2 Sisteminizin içinde çalışmaya başlamadan önce bölümünde listelenen prosedürü uygulayın.
- 3 Kızağı muhafazadan çıkarın.

Adım

Phillips # 1 tornavida kullanarak, destek braketini sabitleyen vidaları sökün ve desteği kaldırarak kızaktan çıkarın.

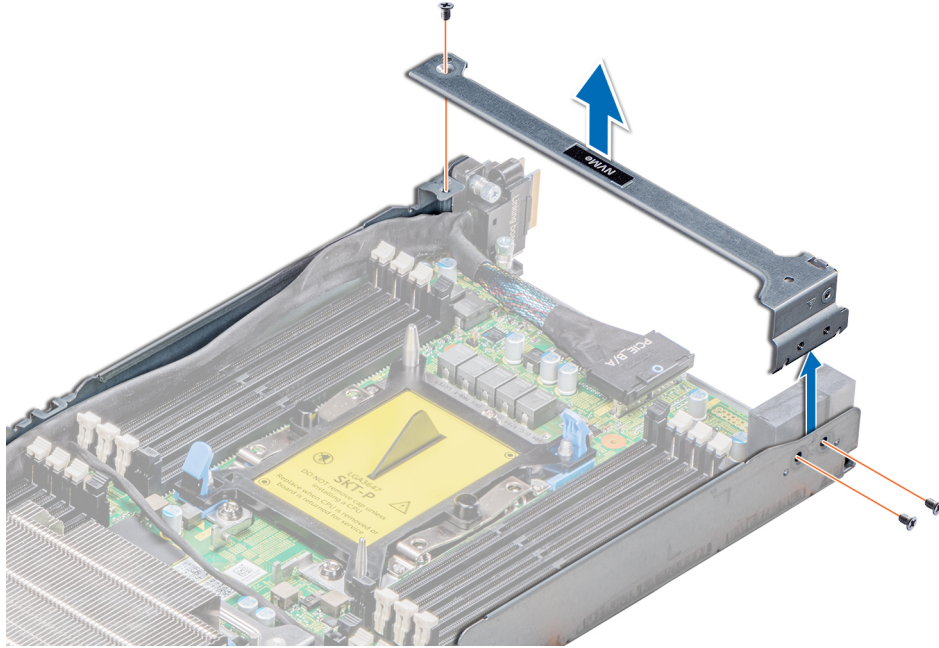

Rakam 18. Destek braketini çıkarma

Sonraki adım

Destek braketini takın.

Destek braketini takma

Önkoşul

- 1 Güvenlik yönergeleri bölümünde listelenen yönergeleri uygulayın.

Adımlar

- 1 Destek braketini kızağa yerleştirin.
- 2 Phillips # 1 tornavida kullanarak dirseği yerine sabitlemek için vidaları değiştirin.

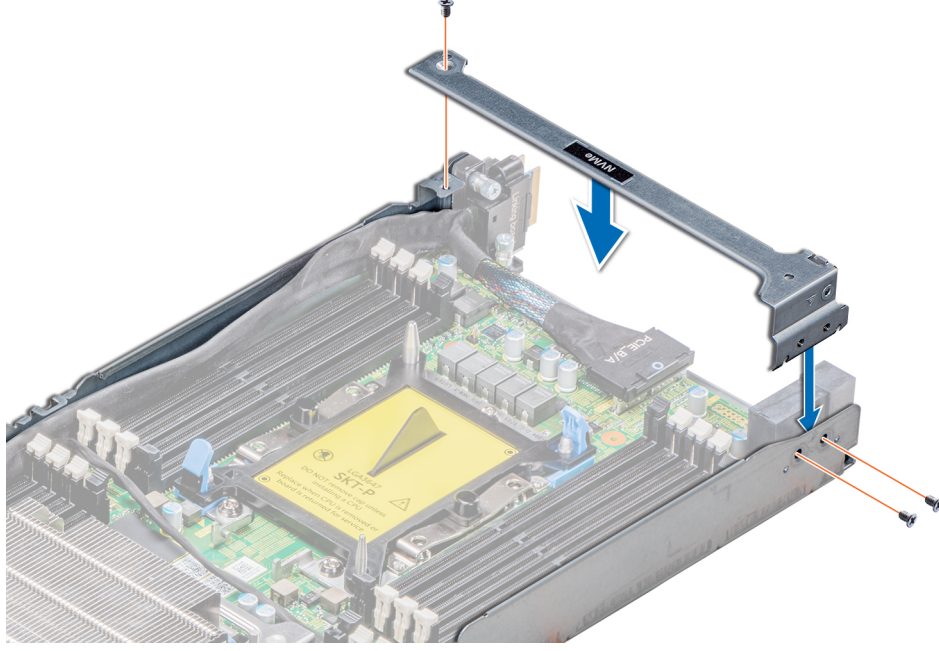

Rakam 19. Destek braketini takma

Sonraki Adımlar

- 1 Kızağı muhafazaya takın.
- 2 sistem içinde çalıştıktan sonra bölümünde listelenen prosedürü uygulayın.

Genişletme kartları

Sistemdeki genişletme kartı, genişletme veri yolu aracılığıyla sisteme ek işlevsellik kazandırmak üzere sistem kartı yükseltici kartı üzerindeki bir genişletme kartına takılabilir.

NOT: Eksik veya desteklenmeyen bir genişletme kartı yükselticisi günlüğe bir Sistem Olay Günlüğü (SEL) olayı kaydeder. Sisteminizin açılması engellenmez ve hiçbir BIOS, POST mesajı veya F1 veya F2 duraklatması görüntülenmez.

PCIe yuva önceliği

Tablo 26. Desteklenen genişletme seçenekleri

Yükseltici	Form faktörü	Yuva	CPU eşleme	Yuva genişliği	En fazla güç tüketimi
PCIe Yuvası (yuva 4)	Düşük profil	1	CPU1 Skylake veya Skylake-Fabric	PCIe Gen3 x16 (x16 konektör)	75 W
Ara kat yuvası (yuva 1)	Ara	1	CPU1 Skylake veya Skylake-Fabric	PCIe Gen3 x8 (Köprü Kartı üzerinden)	25 W
Open Computing Project (OCP) mezzanine yuvası (yuva 3)	Ara	1	CPU1 Skylake veya Skylake-Fabric	PCIe Gen3 x16	25 W

Yükseltici	Form faktörü	Yuva	CPU eşleme	Yuva genişliği	En fazla güç tüketimi
veya OCP ara kat yuvası (yuva 3)	Ara	1	CPU1 Skylake-Fabric	OCP MEZZ, SKL-F QSFP taşıyıcı kartı ile doldurulacaktır	25 W
Yükseltici yuvası (SATA M.2) (yuva 5)	Düşük profil	1	CPU2 Skylake veya Skylake-Fabric	M.2 SATA Yükseltici için kullanılmayan PCIe konektör veri şeritleri	25 W

NOT: Genişletme veri yolu teknik özellikleri için bkz. [Genişletme veri yolu özellikleri](#).

Tablo 27. Desteklenen genişletme kartları

Konum	Kart türü	Form faktörü	Bağlantı genişliği	Yuva önceliği	Maksimum kart sayısı
Ara kat (yuva 1)	Dell HBA H330 mini Adaptör	Ara	x8	1	1
Yuva 5	SATA M.2	Düşük profil	x16	4	1
Yuva 4	Intel Ethernet 10G Çift Bağlantı Noktalı X550-t Adaptör	Düşük profil	x4	4	1
Yuva 4	Intel Ethernet X710 Çift bağlantı noktalı 10GbE SFP+Adaptör	Düşük profil	x8	4	1
Yuva 4	Mellanox ConnectX-4 Lx Çift Bağlantı Noktalı 25 GbE DA/SFP Adaptör	Düşük profil	x8	4	1
Yuva 4	Intel Gigabit Çift Bağlantı Noktalı I350- t Adaptör, 1GB	Düşük profil	x4	4	1

Genişletme kartı yükselticisi aksamını çıkarma

Önkoşullar

NOT: Sistemin Federal İletişim Komisyonu (FCC) sertifikasının geçerliliğini korumak için boş genişletme yuvasına bir genişletme kartı filtresi braketini takmanız gerekir. Braketler aynı zamanda toz ve kiri sistemden uzak tutar ve sistemin düzgün soğutulmasına ve içindeki hava akışına yardımcı olur.

- 1 Güvenlik yönergeleri bölümünde listelenen güvenlik yönergelerini uygulayın.
- 2 Sisteminizin içinde çalışmaya başlamadan önce bölümünde listelenen prosedürü uygulayın.
- 3 Kızağı muhafazadan çıkarın.

Adımlar

- 1 Genişletme kartı yükselticisi aksamını sabitleyen vidaları çıkarın.
- 2 Genişleme kartı yükselticisi aksamını kızaktan kaldırarak çıkarın.

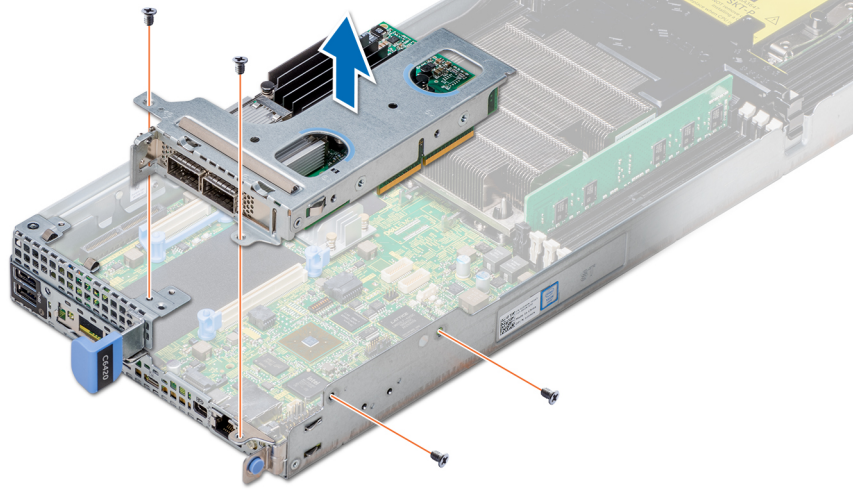

Rakam 20. Genişletme kartı yükselticisi aksamını çıkarma

Sonraki adım

Genişletme kartı yükselticisi aksamını takın.

Genişletme kartı yükselticisi aksamını takma

Önkoşul

NOT: Sistemin Federal İletişim Komisyonu (FCC) sertifikasının geçerliliğini korumak için boş genişletme yuvasına bir genişletme kartı filtresi braketini takmanız gerekir. Braketler aynı zamanda toz ve kiri sistemden uzak tutar ve sistemin düzgün soğutulmasına ve içindeki hava akışına yardımcı olur.

Güvenlik yönergeleri bölümünde listelenen güvenlik yönergelerini uygulayın.

Adımlar

- 1 Genişletme kartı aksamını sistem kartı aksamının içine yerleştirin.
- 2 Yükseltici kartı konektörünü, sistem kartındaki konektör ile hizalayın ve genişletme kartı yükseltici aksamını yerine bastırın.
- 3 2 numaralı yıldız tornavidayı kullanarak, genişletme kartı yükseltici aksamını sabitleyen vidaları sıkın.

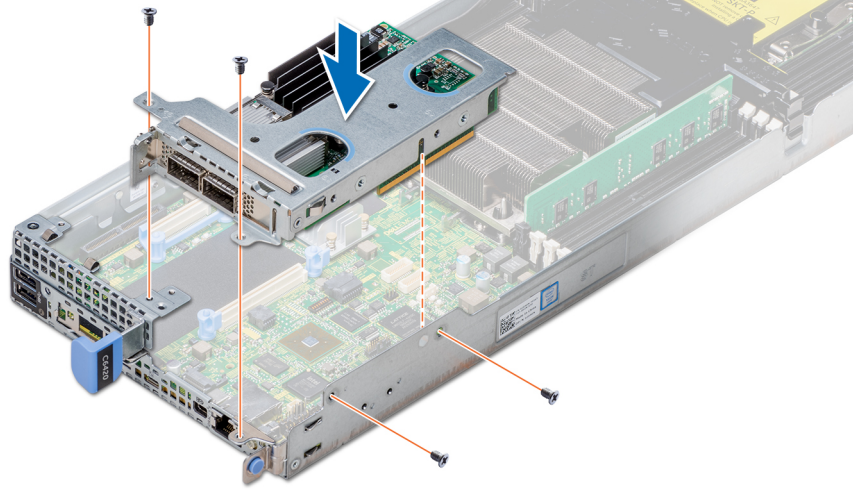

Rakam 21. Genişletme kartı yükselticisi aksamını takma

Sonraki Adımlar

- 1 Kızağı muhafazaya takın.
- 2 sistem içinde çalıştıktan sonra bölümünde listelenen prosedürü uygulayın.

Genişletme kartını çıkarma

Önkoşullar

- 1 Güvenlik yönergeleri bölümünde listelenen yönergeleri uygulayın.
- 2 Sisteminizin içinde çalışmaya başlamadan önce bölümünde listelenen prosedürü uygulayın.
- 3 Kızağı muhafazadan çıkarın.
- 4 Genişletme kartı yükselticisi aksamını çıkarın.

Adımlar

- 1 Genişletme kartını aksama sabitleyen vidayı çıkarın.
- 2 Genişletme kartını kenarlarından tutun ve yükseltici karttan dikkatlice çıkarın.

NOT: Sistemin Federal İletişim Komisyonu (FCC) sertifikasının geçerliliğini korumak için boş genişletme yuvasına bir genişletme kartı filtresi braketini takmanız gerekir. Braketler aynı zamanda toz ve kirlenmeyi uzak tutar ve sistemin düzgün soğutulmasına ve içindeki hava akışına yardımcı olur.

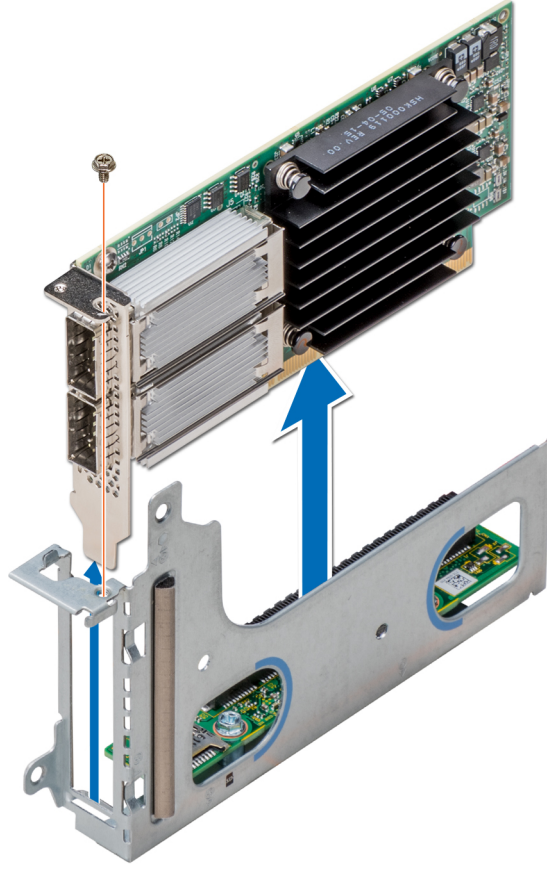

Rakam 22. Geniřletme kartını ıkarma

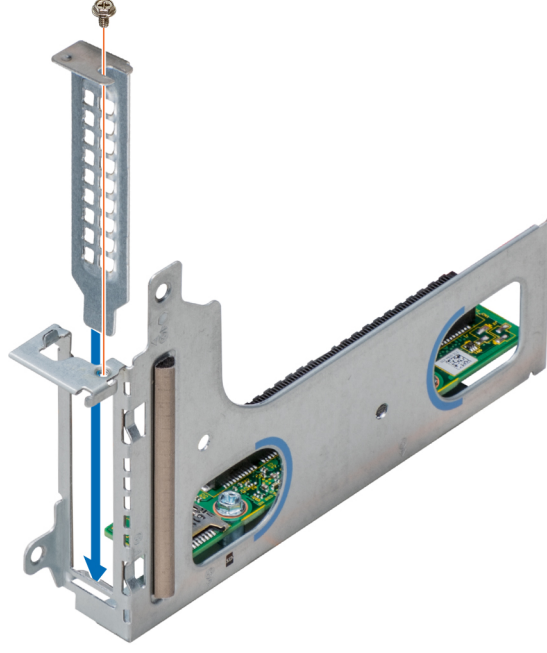

Rakam 23. Bir genişletme kartı dolgu braketini takma

Sonraki adım

Genişletme kartını veya genişletme kartı dolgu braketini takın.

Genişletme kartını takma

Önkoşullar

⚠ DİKKAT: Genişletme kartları yalnızca genişletme kartı yükselticisinin üzerindeki yuvalara takılabilir. Genişletme kartlarını doğrudan sistem kartı üzerindeki yükseltici konektörlerine takmayı denemeyin.

- 1 Güvenlik yönergeleri bölümünde listelenen güvenlik yönergelerini uygulayın.
- 2 Genişletme kartını paketinden çıkarın ve montaj için hazırlayın. Yönergeler için, kart ile birlikte gelen belgelere bakın.

Adımlar

- 1 Takılıysa aşağıdaki adımları gerçekleştirerek filtre braketini çıkarın:
 - a Dolgu braketini sabitleyen vidayı çıkarın.
 - b Dolgu braketini kenarlarından tutun ve genişletme kartından dikkatlice çıkarın.

ⓘ NOT: Sistemin Federal İletişim Komisyonu (FCC) sertifikasının geçerliliğini korumak için boş genişletme yuvasına bir genişletme kartı filtresi braketini takmanız gerekir. Braketler aynı zamanda toz ve kiri sistemden uzak tutar ve sistemin düzgün soğutulmasına ve içindeki hava akışına yardımcı olur.

- 2 Kartı kenarlarından tutarak kart kenar konektörü, yükseltici kartındaki konektör ile hizalanacak şekilde kartı konumlandırın.
- 3 Kart kenar konektörünü takın ve kart, tam olarak oturana kadar sıkı bir şekilde kartı yükselticiye itin.
- 4 Genişletme kartını sabitleyen vidayı yerine takın.

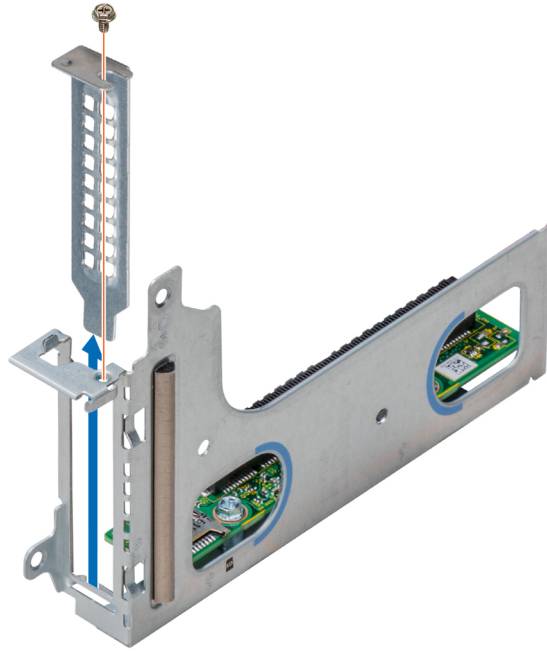

Rakam 24. Geniřletme kartı dolgu braketini ıkarma

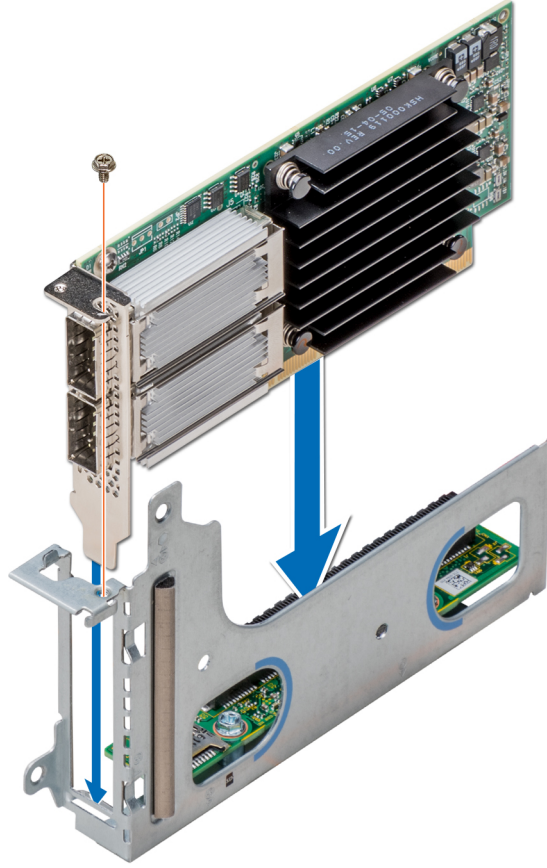

Rakam 25. Genişletme kartını takma

Sonraki Adımlar

- 1 Genişletme kartı yükselticisi aksamını takın.
- 2 Kızağı muhafazaya takın.
- 3 sistem içinde çalıştıktan sonra bölümünde listelenen prosedürü uygulayın.

Yükseltici kartı çıkarma

Önkoşullar

- 1 Güvenlik yönergeleri bölümünde listelenen yönergeleri uygulayın.
- 2 Sisteminizin içinde çalışmaya başlamadan önce bölümünde listelenen prosedürü uygulayın.
- 3 Kızağı muhafazadan çıkarın.
- 4 Genişletme kartı yükselticisi aksamını çıkarın.
- 5 Takılıysa, genişletme kartını çıkarın.

Adımlar

- 1 2 numaralı Philips tornavidayı kullanarak, yükseltici kartını genişletme kartı braketine sabitleyen vidaları sökün.
- 2 Yükseltici kartını genişletme kartı braketinden kaldırarak çıkarın.

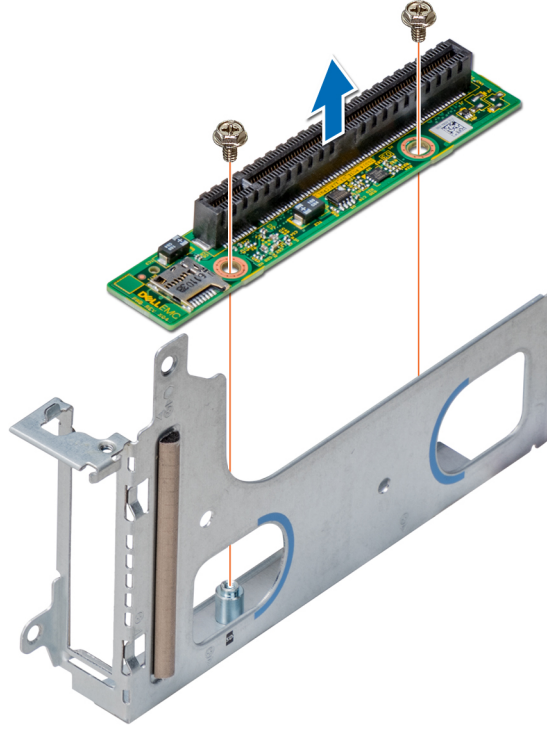

Rakam 26. Yükseltici kartı çıkarma

Sonraki adım

Yükseltici kartını takın.

Yükseltici kartı takma

Önkoşul

- 1 [Güvenlik yönergeleri](#) bölümünde listelenen yönergeleri uygulayın.

Adımlar

- 1 Yükseltici kartını genişletme kartı braketine yerleştirin.
- 2 Phillips # 2 tornavida kullanarak, yükseltici kartını genişletme kartı braketine sabitleyen vidaları sıkın.

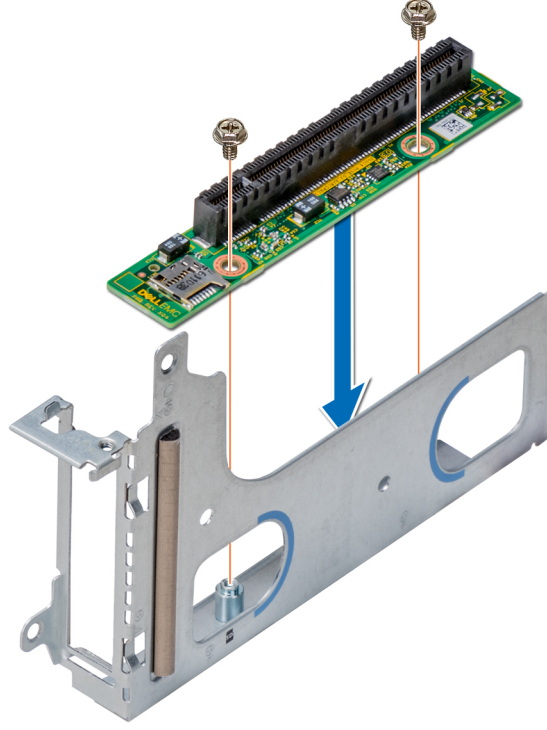

Rakam 27. Yükseltici kartı takma

Sonraki Adımlar

- 1 Çıkarılmışsa genişletme kartını takın.
- 2 Genişletme kartı yükselticisi aksamını takın.
- 3 Kızağı muhafazaya takın.
- 4 sistem içinde çalıştıktan sonra bölümünde listelenen prosedürü uygulayın.

M.2 SATA sürücüsü

BOSS kartı, bir sunucunun işletim sistemini başlatmak için özel olarak tasarlanmış basit bir RAID çözüm kartıdır. Kart, iki adete kadar 6 Gbps M.2 SATA sürücüsünü destekler. BOSS adaptör kartı, sadece düşük profilli ve yarı yükseklikte form faktöründe bulunan PCIe gen 2.0 x2 şeritlerini kullanan bir x8 konektöre sahiptir.

M.2 SATA x16 yükselticiyi çıkarma

Önkoşullar

- 1 Güvenlik yönergeleri bölümünde listelenen yönergeleri uygulayın.
- 2 Sisteminizin içinde çalışmaya başlamadan önce bölümünde listelenen prosedürü uygulayın.
- 3 Kızağı muhafazadan çıkarın.

Adımlar

- 1 Phillips # 1 tornavida kullanarak, yükselticiyi kızağa sabitleyen vidayı gevşetin.
- 2 Sistem kartındaki konektörden yükselticiyi ayırmak için yükselticiyi kaldırın.
- 3 Veri kablosunu yükselticiden sökün.

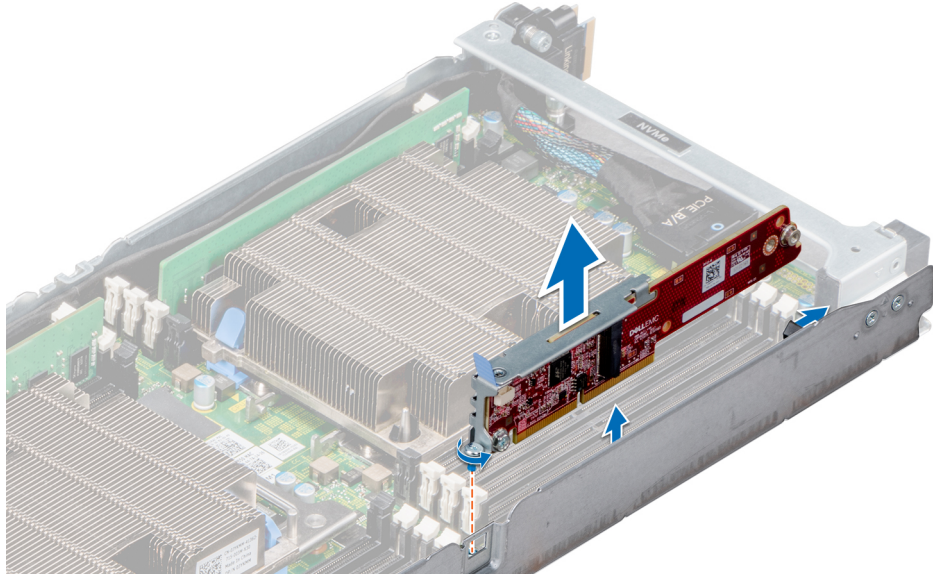

Rakam 28. M.2 SATA x16 yükselticiyi çıkarma

Sonraki adım

M.2 SATA x16 yükselticiyi takın.

M.2 SATA x16 yükselticisini takma

Önkoşul

- 1 [Güvenlik yönergeleri](#) bölümünde listelenen yönergeleri uygulayın.

Adımlar

- 1 Veri kablosunu yükselticiye takın.
- 2 M.2 SATA yükselticisinin anahtarlı ucunu sistem kartındaki kilidin içine yerleştirin.
- 3 Kenar konektörünü sistem kartındaki konnektöre hizalayın ve takın.
- 4 Phillips # 2 tornavida kullanarak, yükselticiyi kızağa sabitlemek için vidayı sıkın.

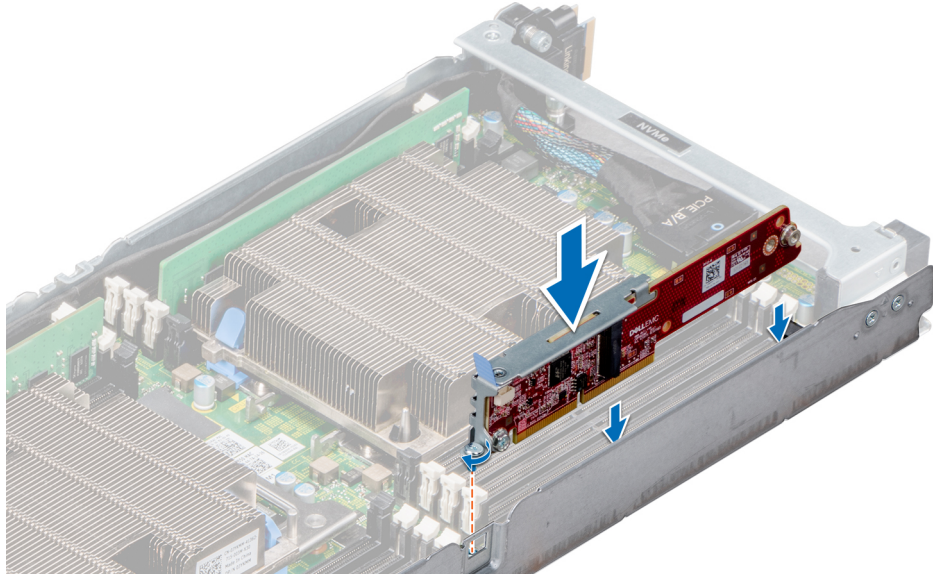

Rakam 29. M.2 SATA x16 yükselticisini takma

Sonraki Adımlar

- 1 Kızağı muhafazaya takın.
- 2 sistem içinde çalıştıktan sonra bölümünde listelenen prosedürü uygulayın.

M.2 SATA kartını çıkarma

Önkoşullar

- 1 Güvenlik yönergeleri bölümünde listelenen yönergeleri uygulayın.
- 2 Sisteminizin içinde çalışmaya başlamadan önce bölümünde listelenen prosedürü uygulayın.
- 3 Kızağı muhafazadan çıkarın.
- 4 Varsa, genişletme kartı yükselticisi aksamını çıkarın.
- 5 M.2 x16 yükselticisini çıkarın.

Adımlar

- 1 Phillips # 1 tornavida kullanarak M.2 kartını karta sabitleyen vidayı sökün.
- 2 Kartı konektörden çekin ve kartı kaldırarak çıkarın.

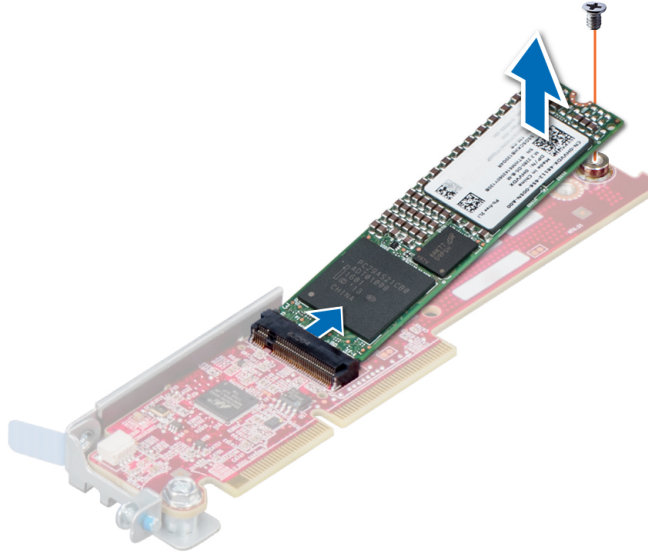

Rakam 30. M.2 SATA x16 yükselticisinden M.2 SATA kartını çıkarma

Sonraki adım

M.2 SATA kartını takın.

M.2 SATA Kartını takma

Önkoşul

- 1 [Güvenlik yönergeleri](#) bölümünde listelenen güvenlik yönergelerini uygulayın.

Adımlar

- 1 M.2 SATA kartının kenar konektörünü kart üzerindeki konektöre takın ve kartı içeri itin.
- 2 Phillips 1 numaralı tornavida kullanarak kartı yerine sabitleyin.

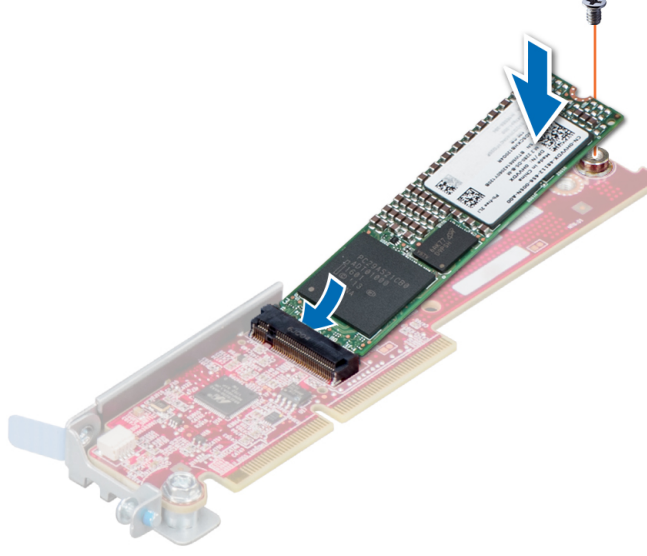

Rakam 31. M.2 SATA kartını SATA x16 yükselticiye takma

Sonraki Adımlar

- 1 Çıkarılmışsa, genişletme kartı yükselticisi aksamını takın.
- 2 M.2 x16 yükselticiyi takın.
- 3 Kızağı muhafazaya takın.
- 4 sistem içinde çalıştıktan sonra bölümünde listelenen prosedürü uygulayın.

Ara ve OCP kartları

Ara kat ve Open Compute Project (OCP) kartları PCI veri yoluna bağlanır. Standart genişletme kartından fiziksel olarak daha küçüktürler ve genellikle sistem kartındaki özel bir konektöre bağlanırlar.

Mezzanine kartını çıkarma

Önkoşullar

NOT: Ara dolgusunu çıkarma prosedürü, ara kartın çıkarılmasına benzer.

- 1 Güvenlik yönergeleri bölümünde listelenen yönergeleri uygulayın.
- 2 Sisteminizin içinde çalışmaya başlamadan önce bölümünde listelenen prosedürü uygulayın.
- 3 Kızağı muhafazadan çıkarın.
- 4 Genişletme kartı yükselticisi aksamını çıkarın.

Adımlar

- 1 Ara kat kartını kızağa sabitleyen vidaları çıkarın.
- 2 Ara kat kartını kızaktan kaldırarak çıkarın.

NOT: Sistemin Federal İletişim Komisyonu (FCC) sertifikasının geçerliliğini korumak için boş genişletme yuvasına bir genişletme kartı filtresi braketini takmanız gerekir. Braketler aynı zamanda toz ve kiri sistemden uzak tutar ve sistemin düzgün soğutulmasına ve içindeki hava akışına yardımcı olur.

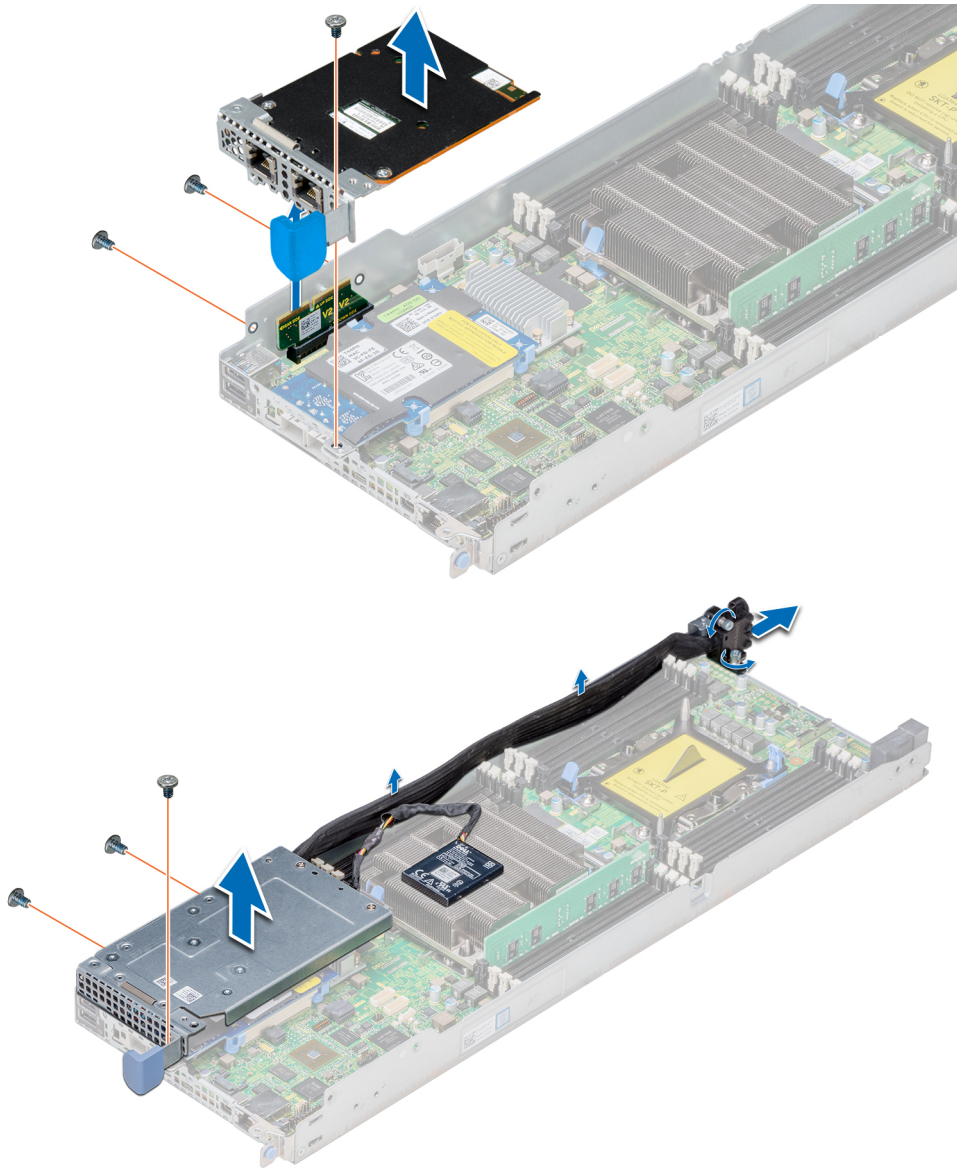

Rakam 32. Mezzanine kartını çıkarma

Sonraki adım

Ara kartı veya ara kart dolgu braketini takın.

Bir mezzanine kartını takma

Önkoşul

NOT: Ara kartı takma prosedürü, ara kartın çıkarılmasına benzer.

- 1 Güvenlik yönergeleri bölümünde listelenen yönergeleri uygulayın.

Adımlar

- 1 Ara kart braketini ara karta bağlayın ve sabitleyin.
- 2 Kartı kenarlarından tutarak kart kenar konektörü, sistem kartındaki köprü kartının konektörü ile hizalanacak şekilde kartı konumlandırın.

- 3 Kart kenar konektörünü takın ve kart, köprü karta tam olarak oturana kadar sıkı bir şekilde kartı itin.
- 4 Phillips # 2 tornavida kullanarak, ara kart ve braket aksamını vida kullanarak kızağa tutturun.

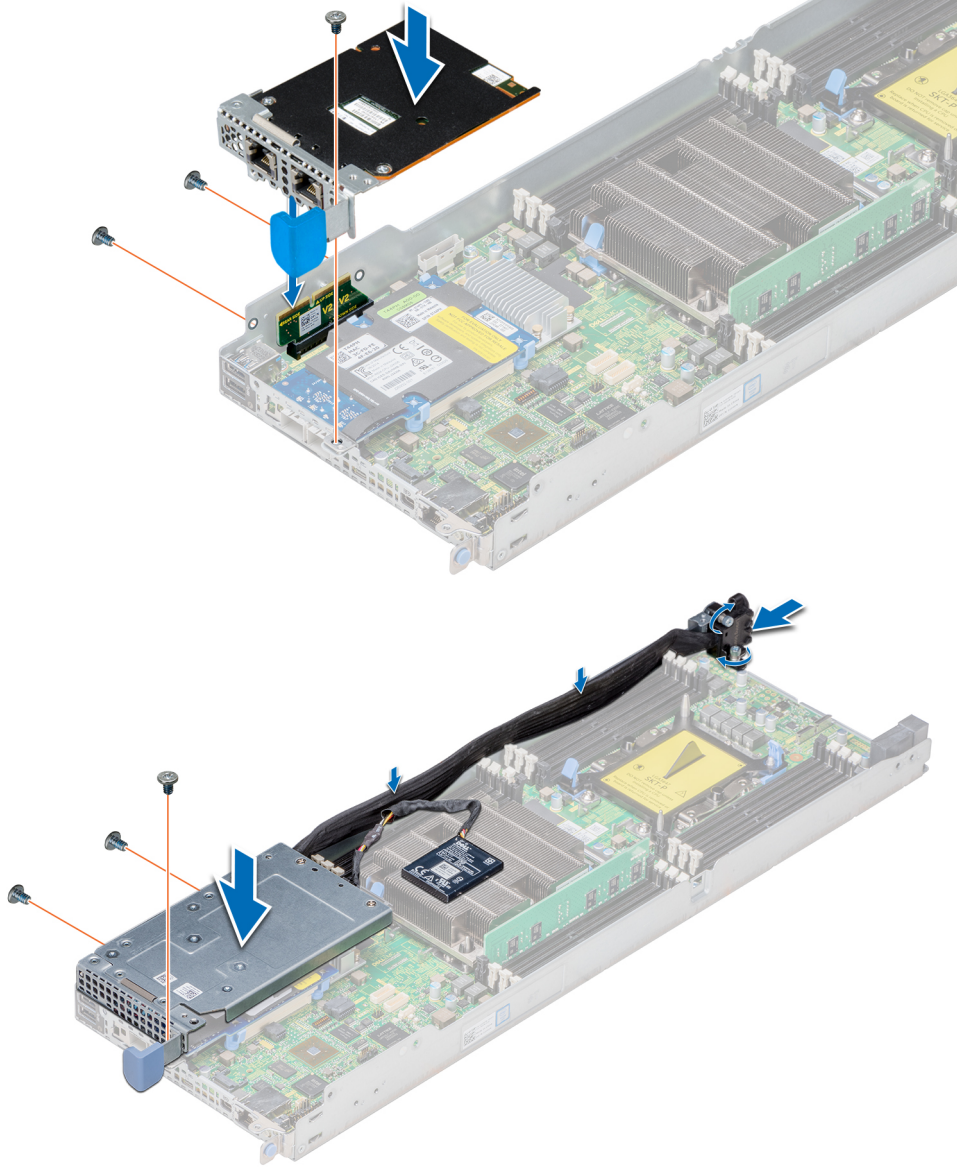

Rakam 33. Bir mezzanine kartını takma

Sonraki Adımlar

- 1 [Ara kartı](#) veya ara kart dolgu braketini takın.
- 2 [Genişletme kartı yükselticisi](#) aksamını takın.
- 3 [Kızağı muhafazaya](#) takın.
- 4 [sistem içinde çalıştıktan sonra](#) bölümünde listelenen prosedürü uygulayın.

Mezzanine kartı köprü kartını çıkarma

Önkoşullar

- 1 [Güvenlik yönergeleri](#) bölümünde listelenen yönergeleri uygulayın.
- 2 Sisteminizin içinde çalışmaya başlamadan önce bölümünde listelenen prosedürü uygulayın.
- 3 Kızağı muhafazadan çıkarın.
- 4 Genişletme kartı yükselticisi aksamını çıkarın.
- 5 Ara kartı çıkartın.

Adım

Ara kat kartı köprü kartını sistem kartındaki ara kat kartı yuvasından çekip çıkarın.

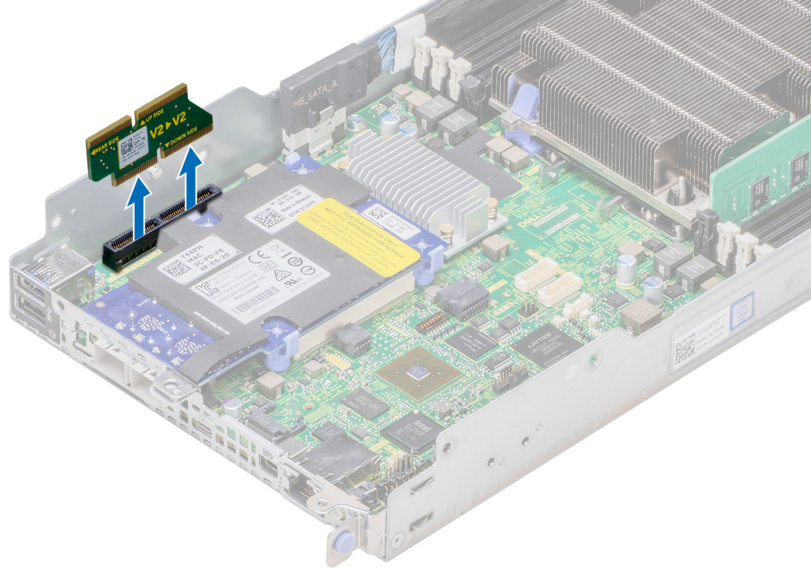

Rakam 34. Mezzanine kartı köprü kartını çıkarma

Sonraki adım

[Ara kart köprü kartını takın.](#)

Mezzanine kartı köprü kartını takma

Önkoşul

- 1 [Güvenlik yönergeleri](#) bölümünde listelenen yönergeleri uygulayın.

Adım

Ara kat kartı köprü kartını sistem kartı üzerindeki ara kat yuvasına takın.

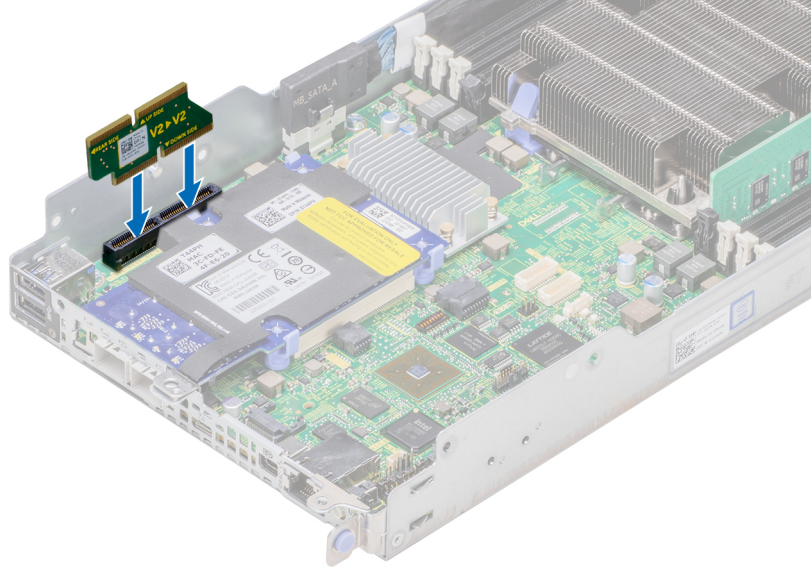

Rakam 35. Mezzanine kartı köprü kartını takma

Sonraki Adımlar

- 1 Ara kartı takın..
- 2 Genişletme kartı yükselticisi aksamını takın.
- 3 Kızağı muhafazaya takın.
- 4 sistem içinde çalıştıktan sonra bölümünde listelenen prosedürü uygulayın.

OCP kartını çıkarma

Önkoşullar

NOT: Mezzanine dolgu ekini çıkarma prosedürü, mezzanine kartının çıkarılmasına benzer.

- 1 Güvenlik yönergeleri bölümünde listelenen yönergeleri uygulayın.
- 2 Sisteminizin içinde çalışmaya başlamadan önce bölümünde listelenen prosedürü uygulayın.
- 3 Kızağı muhafazadan çıkarın.
- 4 Ara kartı çıkarın.

Adımlar

- 1 Mavi sabitleme klipslerini bir tarafa doğru itin ve Open Computing Project (OCP) kartını serbest bırakın. Kartı diğer taraftaki klipslerden çıkarmak için 1. adımı tekrarlayın.
- 2 Konektörleri kasadan ayırmak için kartı kızıağın önüne doğru kaydırın ve kartı yukarı kaldırın.

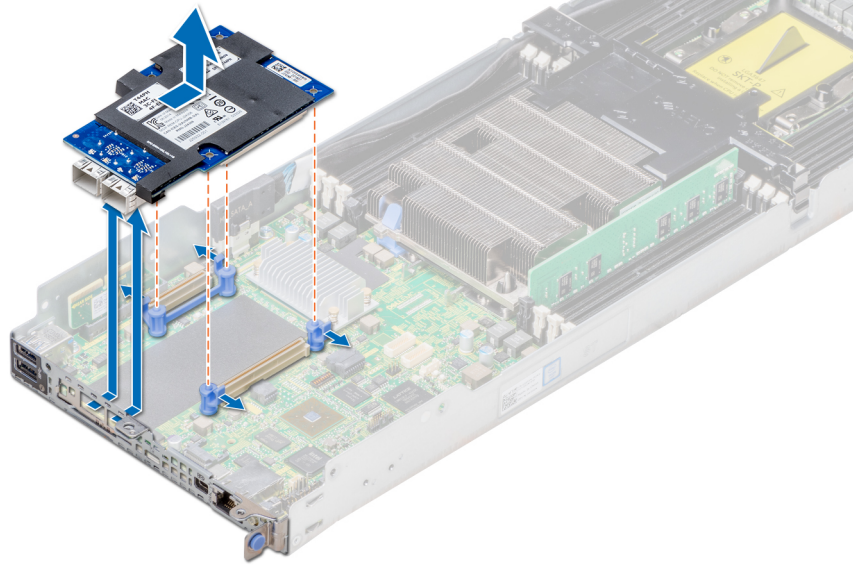

Rakam 36. OCP kartını çıkarma

Sonraki adım

OCP kartını takın.

OCP kartını takma

Önkoşul

[Güvenlik yönergeleri](#) bölümünde listelenen yönergeleri uygulayın.

Adımlar

- 1 Open Compute Project (OCP) kartını, karttaki konektörü sistem kartındaki konektörle hizalayarak kızağa takın.
- 2 Ayrıca karttaki delikleri mavi tutma klipslerindeki kılavuz pimleri ile hizalamanız gerekir.
- 3 Kartı yerine kilitlemek için aşağı doğru itin.

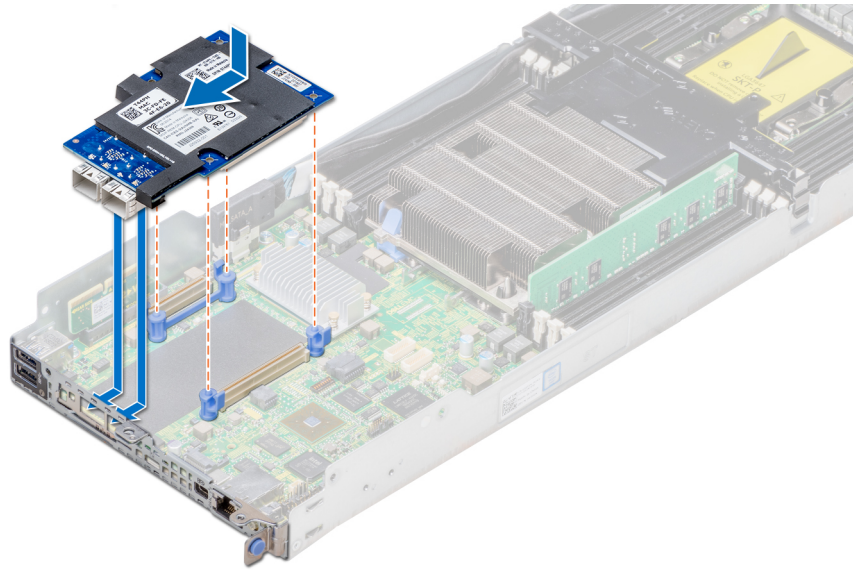

Rakam 37. OCP kartını takma

Sonraki Adımlar

- 1 Ara kartı takın..
- 2 Kızağı muhafazaya takın.
- 3 sistem içinde çalıştıktan sonra bölümünde listelenen prosedürü uygulayın.

Sistem pili

Sistem pili, sistemin gerçek zamanlı saatine güç vermek için kullanılır.

NOT: Her bir kızakta bir sistem pili bulunur.

Sistem pilini değiştirme

Önkoşullar

UYARI: Doğru şekilde takılmazsa, yeni bir pil patlaması tehlikesi oluşur. Pili yalnızca üretici tarafından tavsiye edilen aynı veya eşit türden pille değiştirin. Daha fazla bilgi için, sisteminizle birlikte verilen güvenlik bilgilerine bakın.

NOT: Pili Sahada Değiştirilebilir Bir Birimdir (FRU). Sistem pilini sadece Dell EMC sertifikalı servis teknisyenleri çıkarmalı veya kurmalıdır.

- 1 Güvenlik yönergeleri bölümünde listelenen yönergeleri uygulayın.
- 2 Sisteminizin içinde çalışmaya başlamadan önce bölümünde listelenen prosedürü uygulayın.
- 3 Kızağı muhafazadan çıkarın.
- 4 Genişletme kartı yükselticisi aksamını çıkarın.

Adımlar

- 1 Pil soketini bulun. Daha fazla bilgi için, bkz. [Sistem kartı konektörleri](#).
- 2 Pil konektörünün negatif tarafına plastik bir çubuk takın ve pili yukarı kaldırın, pili yuvasından çıkarın.

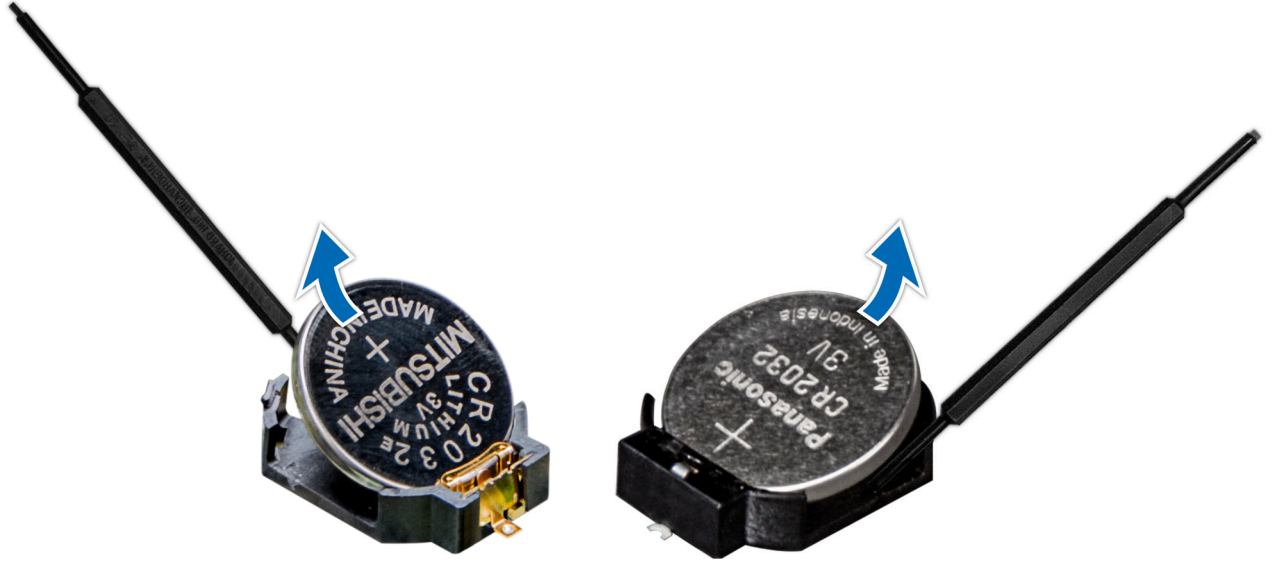

Rakam 38. Sistem pilini çıkarma

Sonraki adım

Sistem pilini takın.

Sistem pilinin takılması

Önkoşullar

⚠ UYARI: Doğru şekilde takılmazsa, yeni bir pil patlaması tehlikesi oluşur. Pili yalnızca üretici tarafından tavsiye edilen aynı veya eşit türden pille değiştirin. Daha fazla bilgi için, sisteminizle birlikte verilen güvenlik bilgilerine bakın.

ⓘ NOT: Pili, Sahada Değiştirilebilir bir Ünitedir (FRU). Bunların çıkarılması ve takılması işlemleri, yalnızca sertifikalı Dell servis teknisyenleri tarafından gerçekleştirilecektir.

- 1 Güvenlik yönergeleri bölümünde listelenen yönergeleri uygulayın.
- 2 Sisteminizin içinde çalışmaya başlamadan önce bölümünde listelenen prosedürü uygulayın.

Adımlar

- 1 Pil soketini bulun. Daha fazla bilgi için, bkz. [Sistem kartı konektörleri](#).
- 2 Pili "+" tarafı yukarı bakacak şekilde tutun ve sabitleme sekmelerinin altına kaydırın.
- 3 Yerine oturana kadar, pili konektöre doğru bastırın.

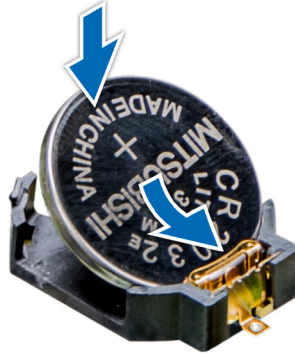

Rakam 39. Sistem pilinin takılması

Sonraki Adımlar

- 1 Çıkarılmış ise, genişletme kartı yükselticisini takın.
- 2 Kızağı muhafazaya takın.
- 3 sistem içinde çalıştıktan sonra bölümünde listelenen prosedürü uygulayın.
- 4 Yeniden başlatma sırasında, Sistem Kurulumuna girmek için F2'yi tuşlayın ve pilin düzgün çalıştığından emin olun.
- 5 Sistem Kurulumu'nun **Time (Saat)** ve **Date (Tarih)** alanlarına doğru saat ve tarihi girin.
- 6 Sistem Kurulumu'ndan çıkın.

Güvenilir Platform Modülü

Güvenilir Platform Modülü (TPM), kriptografik anahtarları cihazlara entegre ederek donanımı korumak için tasarlanmış özel bir mikroişlemcidir. Yazılım, donanım cihazlarının kimliğini doğrulamak için bir TPM kullanabilir. Her TPM yongası, TPM'nin üretimi sırasında gömülü olan benzersiz ve gizli bir RSA anahtarına sahip olduğundan, platform kimlik doğrulama işlemini gerçekleştirebilir.

Güvenilir Platform Modülünü Değiştirme

Önkoşullar

NOT: Her kızağın sistem kartında bir TPM yuvası vardır.

- 1 Güvenlik yönergeleri bölümünde listelenen güvenlik yönergelerini uygulayın.
- 2 Sisteminizin içinde çalışmaya başlamadan önce bölümünde listelenen prosedürü uygulayın.

NOT:

- İşletim sisteminizin takılmakta olan TPM modülünün sürümünü desteklediğinden emin olun.
- En güncel BIOS donanım yazılımını indirdiğinizden ve sisteminize kurduğunuzdan emin olun.
- BIOS'un UEFI önyükleme modunu etkinleştirecek şekilde yapılandırıldığından emin olun.

Bu görev ile ilgili

⚠ DİKKAT: Şifreleme anahtarına sahip bir Güvenilir Program Modülü (TPM) kullanıyorsanız, program veya sistem kurulumu sırasında bir kurtarma anahtarı oluşturmanız istenebilir. Bu kurtarma anahtarını oluşturmak ve güvenli bir şekilde saklamak için müşteriyle birlikte çalışın. Bu sistem kartını değiştirirken, sabit sürücülerinizdeki şifreli verilere ulaşabilmek için sisteminizi veya programı yeniden başlattığınızda kurtarma anahtarını kullanmanız gerekir.

⚠ **DİKKAT:** TPM takılabilir modülü bir kere takıldıktan sonra, ilgili ana karta kriptografik olarak bağlanır. Takılan TPM takılabilir modülünü her çıkarma girişimi kriptografik bağlantıyı keser, çıkarılan TPM daha sonra tekrar takılamaz veya başka bir sistem kartına takılamaz.

TPM Çıkarma

- 1 Sistem kartı üzerinde TPM konektörünün yerini belirleyin.
- 2 Modülü aşağıda tutmak için üzerine basılı tutun ve TPM modülü ile birlikte verilen emniyet Torx 8-bit'i kullanarak vidayı sökün.
- 3 TPM modülünü konektöründen kaydırarak çıkarın.
- 4 Plastik perçini TPM konektöründen bastırarak ayırın ve sistem kartından çıkarmak için saatin tersi yönünde 90° döndürün.
- 5 Plastik perçini sistem kartında bulunan yuvasından çekip çıkarın.

TPM'i kurma

Adımlar

- 1 TPM'yi takmak için TPM üzerindeki köşe konektörlerini TPM konektörü üzerindeki yuvaya hizalayın.
- 2 TPM'i, plastik perçin sistem kartı üzerindeki yuvaya hizalanacak şekilde TPM konektörünün içine yerleştirin.
- 3 Perçin yerine oturuncaya dek plastik perçine bastırın.

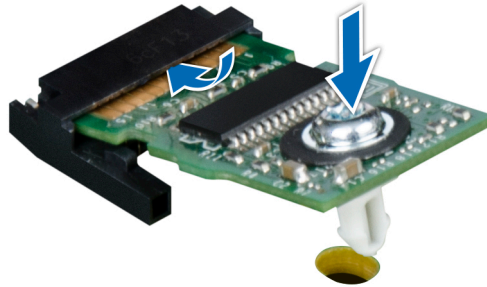

Rakam 40. TPM'i kurma

- 4 TPM'yi sistem kartına bağlayan vidayı yerine takın.

Sonraki adım

- 1 [sistem içinde çalıştıktan sonra](#) bölümünde listelenen prosedürü uygulayın.

TXT kullanıcıları için TPM 1.2'ı başlatma

- 1 sistem yeniden başlatırken, Sistem Kurulumuna girmek için F2 tuşuna basın.
- 2 **System Setup Main Menu** (Sistem Kurulumu Ana Menüsü) ekranında **System BIOS** (Sistem BIOS'u) > **System Security Settings** (Sistem Güvenliği Ayarları) öğelerine tıklayın.
- 3 **TPM Security** seçeneğinde **On with Pre-boot Measurements**'i seçin.
- 4 **TPM Command** seçeneğinde, **Activate**'yi seçin.
- 5 Ayarları kaydedin.
- 6 sistem yeniden başlatın.
- 7 **System Setup** (Sistem Kurulumu) öğesine tekrar girin.
- 8 **System Setup Main Menu** (Sistem Kurulumu Ana Menüsü) ekranında **System BIOS** (Sistem BIOS'u) > **System Security Settings** (Sistem Güvenliği Ayarları) öğelerine tıklayın.

9 **Intel TXT** seçeneğinde, **On**'u seçin.

TXT kullanıcıları için TPM 2.0'ı başlatma

- 1 sistem yeniden başlatırken, Sistem Kurulumuna girmek için F2 tuşuna basın.
- 2 **System Setup Main Menu** (Sistem Kurulumu Ana Menüsü) ekranında **System BIOS** (Sistem BIOS'u) > **System Security Settings** (Sistem Güvenliği Ayarları) öğelerine tıklayın.
- 3 **TPM Security** (TPM Güvenliği) seçeneğinden **On**'u (Açık) seçin.
- 4 Ayarları kaydedin.
- 5 sistem yeniden başlatın.
- 6 **System Setup** (Sistem Kurulumu) öğesine tekrar girin.
- 7 **System Setup Main Menu** (Sistem Kurulumu Ana Menüsü) ekranında **System BIOS** (Sistem BIOS'u) > **System Security Settings** (Sistem Güvenliği Ayarları) öğelerine tıklayın.
- 8 **TPM Advanced Settings**'i (TPM Gelişmiş Ayarlar) seçin.
- 9 **TPM2 Algorithm Selection**'ndan (TPM2 Algoritma Seçimi) **SHA256**'yı seçin, ardından **System Security Settings** (Sistem Güvenlik Ayarları) ekranına dönün.
- 10 **System Security Settings** (Sistem Güvenlik Ayarları) ekranında, **Intel TXT** seçeneğinden **On**'u (Açık) seçin.
- 11 Ayarları kaydedin.
- 12 Sisteminizi yeniden başlatın.

Sistem Tanılamayı Kullanma

sistem ilgili bir sorunla karşılaşırsanız teknik yardım için Dell ile iletişime geçmeden önce sistem tanılamalarını çalıştırın. sistem tanılamalarını çalıştırmanın amacı sistem donanımını ek ekipman kullanmadan veya veri kaybı riski olmadan test etmektir. Sorunu kendiniz çözemezseniz servis ve destek personeli sorunu çözümenize yardımcı olmak için tanılama sonuçlarını kullanabilir.

Dell Yerleşik Sistem Tanılamaları

① **NOT: Dell Yerleşik Sistem Tanılamaları aynı zamanda Geliştirilmiş Önyükleme Öncesi Sistem Değerlendirme (ePSA) tanılamaları olarak da bilinir.**

Yerleşik Sistem Tanılamaları, belirli aygıt grupları veya aygıtlar için bir dizi seçenek sağlayarak şunları yapmanıza izin verir:

- Sınamaları otomatik olarak veya etkileşimli modda çalıştırma
- Sınamaları tekrarlama
- Sınama sonuçlarını görüntüleme veya kaydetme
- Başarısız aygıtlar hakkında ekstra bilgi sağlamak için ek sınama seçeneklerini ortaya koymak üzere kapsamlı sınamalar çalıştırma
- Sınamaların başarılı bir şekilde tamamlandığını bildiren durum mesajlarını görüntüleme
- Sınama sırasında karşılaşılan sorunlar hakkında size bilgi veren hata mesajlarını görüntüleme

Önyükleme Yöneticisinden Yerleşik Sistem Tanılamalarını Çalıştırma

sistem önyükleme yapmıyorsa Yerleşik Sistem Tanılamalarını (ePSA) çalıştırın.

- 1 sistem önyüklenirken F11'e basın.
- 2 **Sistem Yardımcı Programları > Tanılamayı Başlat** öğelerini seçmek için yukarı ve aşağı ok tuşlarını kullanın.
- 3 Alternatif olarak, sistem önyüklenirken F10'a basın, **Donanım Tanılamaları > Donanım Tanılamalarını Çalıştır** öğelerini seçin. **ePSA Önyükleme Sistemi Değerlendirme** penceresi, sistem algılanan tüm aygıtları listelemek için görüntülenir. Tanılama, algılanan tüm aygıtlarda testler gerçekleştirmeye başlar.

Dell Hayat Döngüsü Denetleyicisinden Yerleşik Sistem Tanılamalarını Çalıştırma

- 1 sistem önyüklenirken F10 tuşuna basın.
- 2 **Hardware Diagnostics → Run Hardware Diagnostics**'i seçin. **ePSA Önyükleme Sistemi Değerlendirme** penceresi, sistem algılanan tüm aygıtları listelemek için görüntülenir. Tanılama, algılanan tüm aygıtlarda testler gerçekleştirmeye başlar.

Sistem tanılama kontrolleri

Menü	Açıklama
Yapılandırma	Algılanan tüm aygıtların yapılandırma ve durum bilgilerini görüntüler.
Sonuçlar	Yürütülen tüm sınamaların sonuçlarını görüntüler.
Sistem sağlığı	Sistem performansının geçerli genel bakışını sağlar.
Olay kaydı	sistem çalışan tüm testlerin sonuçlarının zaman damgalı kaydını görüntüler. Bu, en azından bir açıklama kaydedildiyse görüntülenir.

Atlama Telleri ve konektörler

Bu konu, atlama telleri hakkında özel bilgiler sağlar. Ayrıca atlama telleri ve anahtarları hakkında bazı temel bilgiler de sağlar ve aygıttaki çeşitli kartlar üzerinde bulunan konektörleri açıklar. Sistem kartındaki atlama telleri aygıt ve kurulum parolalarının devre dışı bırakılmasına yardımcı olur. Bileşenleri ve kabloları doğru şekilde takmak için sistem kartı üzerindeki konektörleri biliyor olmanız gerekir.





Konular:

- Sistem Kartı Anahtar Ayarları
- Sistem kartı konektörleri
- Unutulan şifreyi devre dışı bırakma

Sistem Kartı Anahtar Ayarları

Bir parolanın sıfırlanması için parola atlama telinin sıfırlanmasına ilişkin bilgi için bkz. [Unutulan şifreyi devre dışı bırakma](#).

Tablo 28. Sistem Kartı Anahtar Ayarları

Atlama Teli	Ayar	Açıklama
NVRAM_CLR		BIOS yapılandırma ayarları sistem önyüklemesinde tutulur.
		BIOS yapılandırma ayarları sistem önyüklemesinde temizlenir.
PWRD_EN		BIOS parola özelliği etkinleştirilmiştir.
		BIOS parola özelliği devre dışıdır. iDRAC yerel erişimi bir sonraki AC güç çevriminde açılır. iDRAC parola sıfırlama, F2 iDRAC ayarları menüsünde etkinleştirilmiştir.

Sistem kartı konektörleri

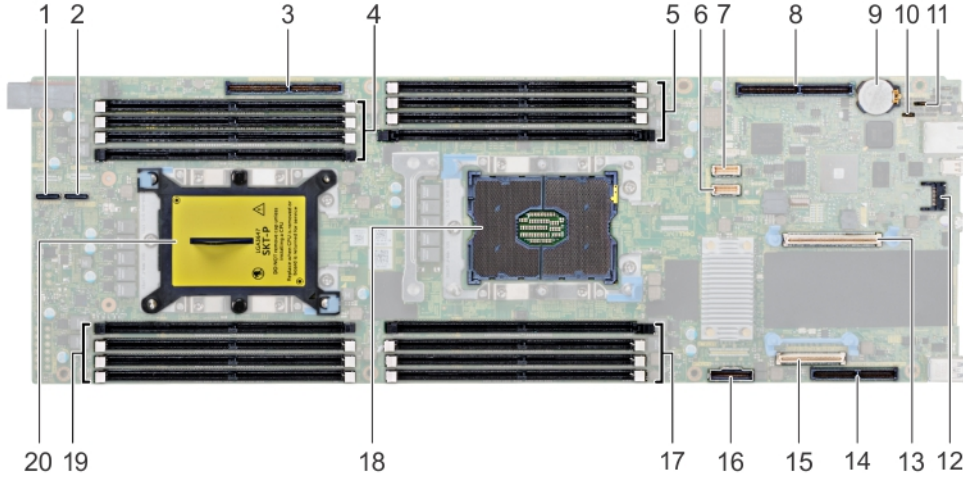

Rakam 41. XC6420 sistem kartı konektörleri

Tablo 29. Sistem Kartı Konektörleri ve Açıklaması

Öge	Konektör	Açıklama
1	PCIe B	NVMe B konektörü
2	PCIe A	NVMe A konektörü
3	PCIe Yuvası 5	Yuva 5: X16 PCIe Gen3 CPU 2
4	DIMM soketleri (4)	DIMM B8, DIMM B4, DIMM B5, DIMM B6
5	DIMM soketleri (4)	DIMM A8, DIMM A4, DIMM A5, DIMM A6
6	HFL_SB_1	OCP için yan bant kablosu 1
7	HFL_SB_2	OCP için yan bant kablosu 2
8	PCIe Yuvası 4	Yuva 4: X16 PCIe Gen3 CPU 1
9	Batt	Sistem pili
10	PWDCLR	Parola silme atlama teli
11	NVRAMCLR	NVRAM silme atlama teli
12	PCIe Yuvası 3	Yuva 3: X8 PCIe Gen3 CPU 1'den
13	TPM	TPM konektör
14	PCIe Yuvası 1	Yuva 1: X8 PCIe Gen3 CPU 1'den
15	PCIe Yuvası 2	Yuva 2: X8 PCIe Gen3 CPU 1'den
16	SATA_A	SATA kablo konektörü
17	DIMM soketleri (4)	DIMM A7, DIMM A1, DIMM A2, DIMM A3
18	CPU 1	CPU soketi 1
19	DIMM soketleri (4)	DIMM B7, DIMM B1, DIMM B2, DIMM B3

Öge	Konnektör	Açıklama
20	CPU 2	CPU soketi 2 (tozdan koruma kapağı ile)

Unutulan şifreyi devre dışı bırakma

Sistemin yazılım güvenliği özellikleri bir sistem parolası ve bir kurulum parolası içerir. Parola atlaticısı, parola özelliklerini etkinleştirir ya da devre dışı bırakır ve şu anda kullanımda olan parolaları siler.

Önkoşul

⚠ DİKKAT: Pek çok tamir işlemi yalnızca sertifikalı servis teknisyeni tarafından gerçekleştirilmelidir. Sorun giderme işlemlerini ve basit tamirleri sadece ürün belgenizde belirtildiği gibi veya destek ekibinin çevrimiçi olarak ya da telefonla belirttiği gibi gerçekleştirmelisiniz. Dell'den yetkili olmayan kişilerden alınan servisten kaynaklanan hasarlar garanti kapsamında değildir. Ürününüz ile birlikte gelen güvenlik talimatlarını okuyun ve uygulayın.

Adımlar

- 1 Sistemi, bağlı çevre birimleri ile birlikte kapatın ve sistemin fişini elektrik prizinden çekin.
- 2 Sistem kapağını çıkarın.
- 3 Sistem kartı atlama teli üstündeki atlama telini 2 ve 4 numaralı pinlerden 4 ve 6 numaralı pinlere getirin.
- 4 Sistem kapağını takın.

Mevcut parolalar, sistem 4 ve 6 numaralı pinlerdeki atlama teliyle birlikte önyüklenene kadar devre dışı bırakılmaz (silinmez). Ancak yeni bir sistem ve/veya kurulum parolası atamanızdan önce atlama telini yeniden 2 ve 4 numaralı pinlere geri getirmeniz gerekir.

ⓘ NOT: 4 ve 6 numaralı pimlerdeki atlama teliyle yeni bir sistem ve/veya kurulum şifresi atarsanız, sistem bir sonraki önyüklemesinde yeni şifreyi (şifreleri) devre dışı bırakır.

- 5 Sistemi elektrik prizine yeniden bağlayın ve takılı olan çevre birimleri de dahil olmak üzere sistemi açın.
- 6 Sistemi, bağlı çevre birimleri ile birlikte kapatın ve sistemin fişini elektrik prizinden çekin.
- 7 Sistem kapağını çıkarın.
- 8 Sistem kartı atlama teli üstündeki atlama telini 4 ve 6 numaralı pinlerden 2 ve 4 numaralı pinlere getirin.
- 9 Sistem kapağını takın.
- 10 Sistemi elektrik prizine yeniden bağlayın ve takılı olan çevre birimleri de dahil olmak üzere sistemi açın.
- 11 Yeni bir sistem ve/veya kurulum şifresi atayın.

Yardım alma

Konular:

- [</Z2>](#)
- [Belge geri bildirim](#)
- [Sistem bilgilerine QRL kullanarak erişim](#)
- [SupportAssist ile otomatik destek alma](#)

</Z2>

Dell EMC, birkaç çevrimiçi ve telefon tabanlı destek ve hizmet seçeneği sunar. Etkin bir İnternet bağlantınız yoksa iletişim bilgilerini faturanızda, sevki irsaliyenizde, fişinizde veya Dell EMC ürün katalogunda bulabilirsiniz. Uygunluk durumu ülkeye ve ürüne göre farklılık gösterebilir ve bazı hizmetler bölgenizde sunulmayabilir. Satış, teknik destek veya müşteri hizmetleri konularında Dell EMC ile iletişime geçmek için:

- 1 [Dell.com/support](#) adresine gidin.
- 2 Sayfanın sağ alt köşesindeki aşağı açılan menüden ülkenizi seçin.
- 3 Size özel destek için:
 - a **Servis Etiketinizi girin** alanına sistem servis etiketinizi girin.
 - b **Gönder** seçeneğini tıklayın.
Çeşitli destek kategorilerinin listelendiği destek sayfası görüntülenir.
- 4 Genel destek için:
 - a Ürün kategorinizi seçin.
 - b Ürün segmentinizi seçin.
 - c Ürününüzü seçin.
Çeşitli destek kategorilerinin listelendiği destek sayfası görüntülenir.
- 5 Dell EMC Global Teknik Destek iletişim bilgileri için:
 - a [Global Teknik Destek](#) seçeneğine tıklayın.
 - b **Teknik Desteğe Başvurun** sayfası Dell EMC Global Teknik Destek ekibi ile arama, sohbet veya e-posta yoluyla iletişim kurmak için gerekli bilgileri görüntüler.

Belge geri bildirim

Dell dokümantasyonunu değerlendirebilir veya geri bildirimde bulunabilirsiniz. Geri bildirim göndermek için **Send Feedback (Geri Bildirim Gönder)** düğmesine tıklayın.

Sistem bilgilerine QRL kullanarak erişim

Sisteminiz hakkında bilgilere derhal erişim sağlamak için Quick Resource Locator'ı (QRL) kullanabilirsiniz.

Önkosullar

Akıllı telefonunuzda veya tabletinizde QR kodu tarayıcısının kurulu olduğundan emin olun.

QRL sisteminiz hakkında aşağıdaki bilgileri içerir:

- Nasıl Yapılır videoları

- Kurulum ve Servis El Kitabı ve mekanik genel bakış dahil olmak üzere referans materyalleri
- Teknik yardım ve satış ekipleri ile iletişime geçmek için Dell ile doğrudan bağlantı

Adımlar

- 1 **Dell.com/QRL** adresine gidin ve söz konusu ürününüzü bulun veya
- 2 Dell EMC XC6420 Hiper seviyede yakınsanmış cihazınızdaki veya Hızlı Kaynak Bulucu bölümündeki modele Özel Hızlı Kaynak (QR) kodunu taramak için akıllı telefonunuzu veya tabletinizi kullanın.

XC6420 sistemleri için Hızlı Kaynak Bulucu



Rakam 42. XC6420 sistemleri için Hızlı Kaynak Bulucu

SupportAssist ile otomatik destek alma

Dell SupportAssist, Dell sunucunuz, depolama ve ağ aygıtlarınız için teknik desteği otomatik olarak sağlayan isteğe bağlı bir Dell Servisidir. BT ortamınıza bir SupportAssist uygulaması yükleyip kurarak, aşağıdaki avantajları alabilirsiniz:

- **Otomatik sorun algılama** — SupportAssist, Dell cihazlarınızı izler ve hem proaktif hem de tahmini olarak donanım sorunlarını otomatik olarak algılar.
- Otomatik olay oluşturma — Bir sorun tespit edildiğinde, SupportAssist Dell Teknik Destek ile birlikte otomatik olarak destek olayı açar.
- **Otomatik tanılama toplama** — SupportAssist, sistem durumu bilgilerini cihazlarınızdan otomatik olarak toplar ve Dell'e güvenli bir şekilde yükler. Bu bilgi, sorunu gidermek için Dell Teknik Destek tarafından kullanılır.
- **Proaktif iletişim** - Bir Dell Teknik Destek temsilcisi, destek olayı hakkında sizinle iletişim kurar ve sorunu çözmenize yardımcı olur.

Kullanabileceğiniz avantajlar, cihazınız için satın alınan Dell Servis yetkisine bağlı olarak değişir. SupportAssist hakkında daha fazla bilgi için, Dell.com/SupportAssist adresine gidin.

BOSS kartı

BOSS kartına giriş

BOSS, bir sunucunun işletim sistemini başlatmak için özel olarak tasarlanmış basit bir RAID çözüm kartıdır. Kart, iki adete kadar 6 Gbps M.2 SATA sürücüyü destekler. BOSS adaptör kartı, sadece düşük profilli ve yarı yükseklikte form faktöründe bulunan PCIe gen 2.0 x2 şeritlerini kullanan bir x8 konektöre sahiptir. BOSS modüler kartın yaprak sunucularında özel bir yuvası vardır.

NOT: BOSS kartında durum LED'i yoktur.

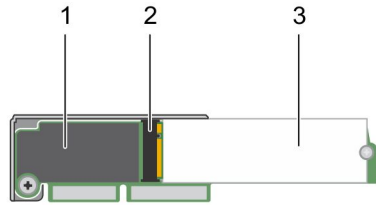

Rakam 43. BOSS kartının özellikleri

- 1 BOSS kartı
- 2 M.2 SATA sürücüsü konektörü
- 3 80 mm M.2 SATA sürücüsü

Desteklenen işletim sistemleri

BOSS kartı, aşağıdaki işletim sistemlerinin minimum desteklenen sürümlerini destekler:

- Microsoft Windows Server 2016
- VMware ESXi 6.0 Güncelleme 3
- VMware ESXi 6.5

NOT: Desteklenen işletim sistemlerinin son listesi ve sürücü kurulumu talimatları için Dell.com/support/operatingsystemmanuals adresindeki sistem belgelerine bakın. Özel işletim sistemi servis paketi gereksinimleri için Dell.com/support/manuals adresindeki Sürücüler ve İndirmeler kısmına bakın.

Desteklenen XC Serisi sistemler

Aşağıdaki XC Serisi sistemler BOSS adaptör kartını destekler:

- XC640
- XC6420

- XC740xd
- XC940

BOSS kartı özellikleri

BOSS kartı aşağıdaki özellikleri destekler:

- Yabancı İçe Aktarma
- SMART Bilgileri
- Otomatik Yeniden Oluşturma

Yabancı İçe Aktarma

Sanal disk, adaptöre özgü değilse yabancı olarak kabul edilir.

- Bir sanal disk, şu durumlarda adaptöre özgü olarak kabul edilir:
 - Sanal disk adaptörde oluşturulmuşsa veya adaptöre aktarılmışsa.
- Bir fiziksel disk, şu durumlarda adaptöre özgü olarak kabul edilir:
 - Adaptörde önceye ait sanal disk meta verisi yoksa ve fiziksel diskler yapılandırılmamışsa.
 - Fiziksel disklerdeki yapılandırılmış tüm sanal diskler silinmiş.

SMART Bilgileri

SMART, öngörülebilir fiziksel disk hatalarını algılamada destek sağlamak için tüm motorların, kafaların ve fiziksel disk elektroniğinin belirli fiziksel yönlerini izler. Değerlerdeki değişiklikleri tanımlamak ve değerlerin eşik sınırlarında olup olmadıklarını belirlemek için SMART ile uyumlu fiziksel diskler üzerindeki veriler izlenebilir. Mekanik ve elektrik ile ilgili birçok hata, hatadan önce performansta düşüklüğe yol açar.

SMART hatası aynı zamanda öngörülen hata olarak ifade edilir. Rulman hatası, bozuk okuma/yazma kafası ve devirleme oranındaki değişiklikler gibi öngörülen fiziksel disk hataları ile ilgili birçok faktör vardır. Buna ek olarak arama hatası oranı ve aşırı kötü sektörler gibi okuma/yazma yüzeyi hatası ile ilgili faktörler de vardır.

Otomatik Yeniden Oluşturma

Sanal disk yeniden oluşturma işlemi, yerel sanal disk indirgenmişse ve geçerli bir yeniden oluşturma hedefi varsa sistem önyüklemesinde otomatik olarak başlar. Geçerli yeniden oluşturma hedefi, yerel sanal diskin parçası olmayan BOSS-S1 aygıtına takılı çalışır durumdaki ve eşit veya daha büyük depolama kapasitesine sahip herhangi bir sürücüdür. Otomatik yeniden oluşturma, kullanıcıya sorulmadan gerçekleştirilir ve yeniden oluşturma hedefindeki verilerin üzerine yazılır.

Yabancı İçe Aktarma seçeneğini kullanarak BOSS kartını değiştirme

Önkosullar

- 1 Kümeyi durdurun ve BOSS kartı değişimine ihtiyacı olan düğümü kapatın.
- 2 BOSS kartını ve her iki M.2 SSD kartını çıkarın.
- 3 Aynı M.2 SSD kartlarını yeni BOSS kartına bağlayın.
- 4 Yeni BOSS kartını düğüme bağlayın ve ardından düğümü çalıştırın.

Adımlar

- 1 Aygıtınızı çalıştırın veya yeniden başlatın. F2 = System Setup mesajını gördükten sonra hemen F2 tuşuna basın ve ardından **Aygıt Ayarları** ögesini seçin.
- 2 **AHCI Denetleyicisi Yapılandırma Yardımcı Programı**'ni seçin.
- 3 Sanal diski görüntülemek için **<Sanal Disk bilgileri>**'ni seçin.

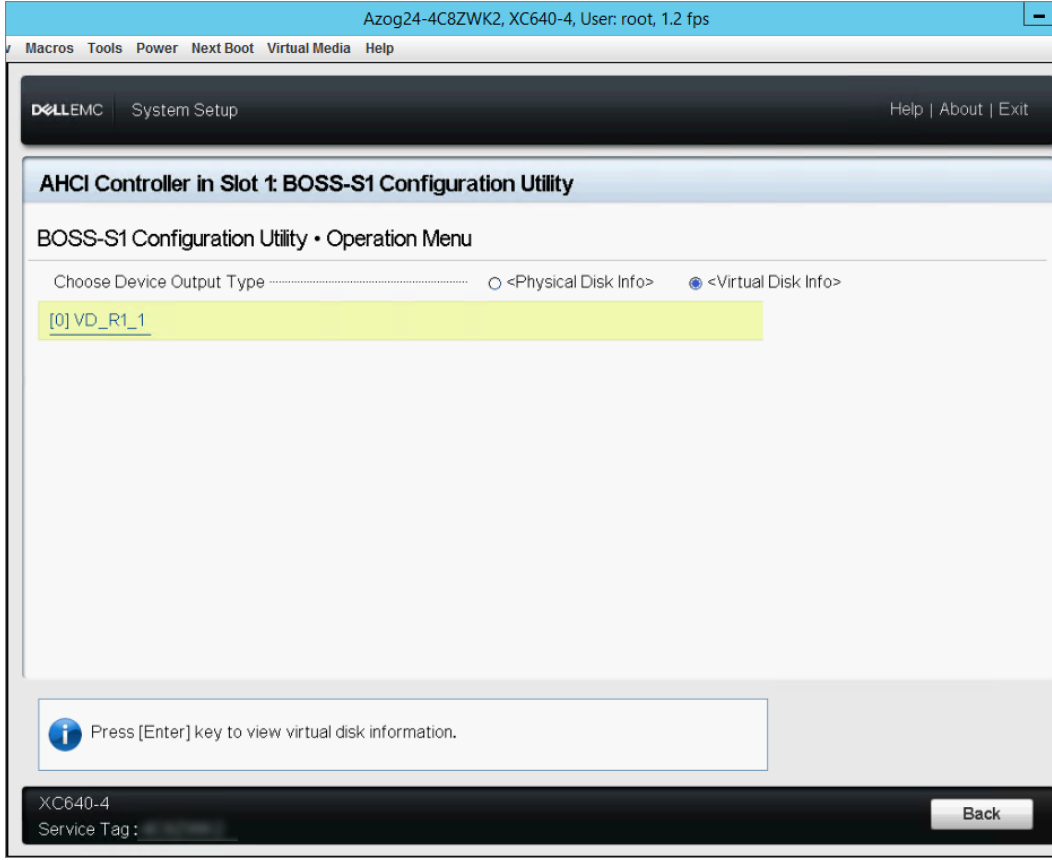

Rakam 44. BOSS yapılandırma yardımcı programı

- 4 Sanal disk ögesine tıklayın. Sanal diskin durumu **Yabancı**'dir. Ardından **İçe Aktar** ögesine tıklayın.

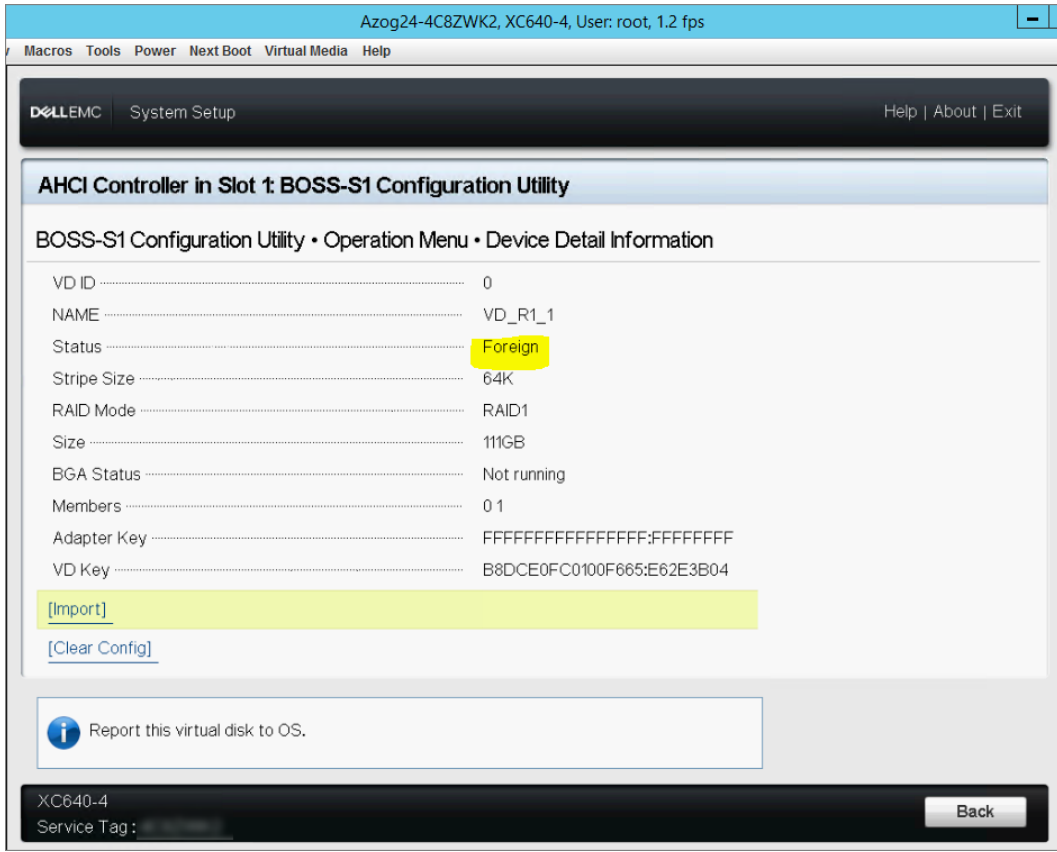

Rakam 45. Sanal disk detayı bilgisi

- 5 Sanal disk bilgisi ekranına gitmek için **Geri** ögesine tıklayın. Durumu **İşlevsel** olarak görüntülemek için tekrar sanal disk ögesine tıklayın.

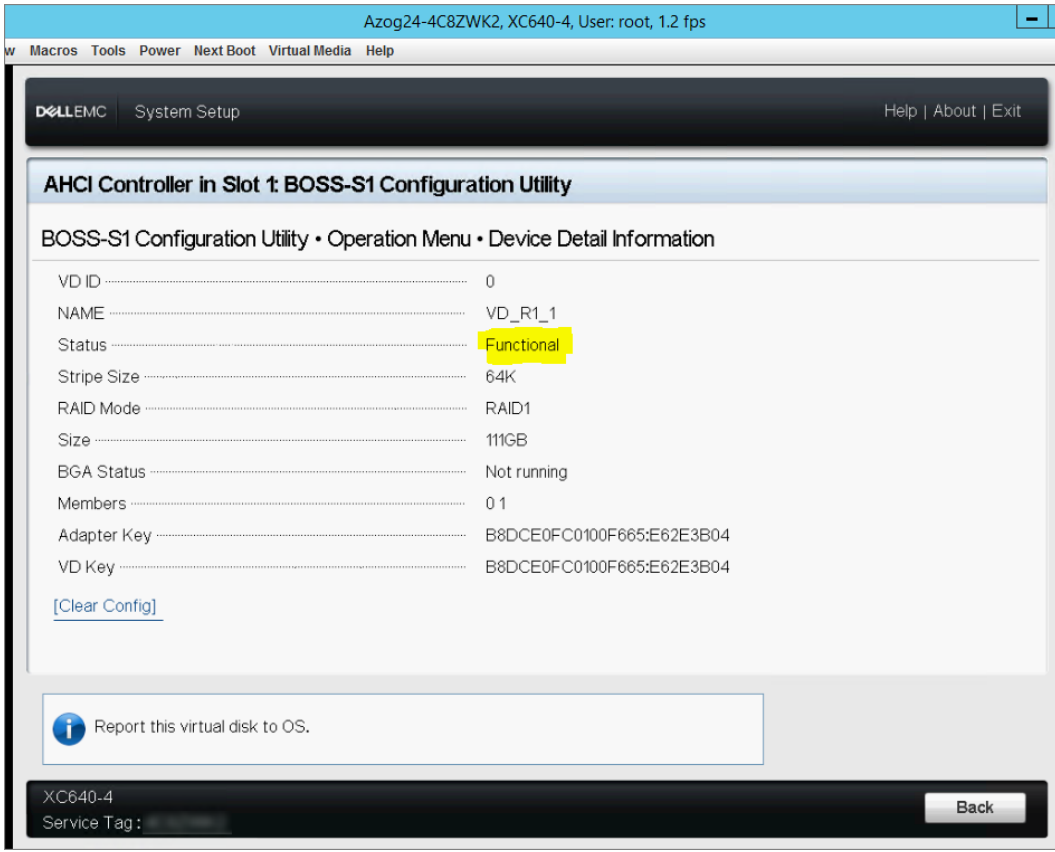

Rakam 46. Sanal disk durumu

Sonraki Adımlar

① **NOT:** Yepyeni bir BOSS kartı taktığınızda tüm bellenimleri en son sürüme güncelleştirmeniz gerekir.

- 1 **iDRAC Sistem Envanteri'**ne gidin ve BOSS kartının güncel olduğunu doğrulayın.
- 2 Aygıtınızı çalıştırın veya yeniden başlatın. F2 = Sistem Kurulumu mesajını gördükten hemen sonra F2 tuşuna basın ve ardından Önyükleme Ayarları öğesini seçin.
- 3 BOSS kartı ilk başta olacak şekilde önyükleme sırasını değiştirin.

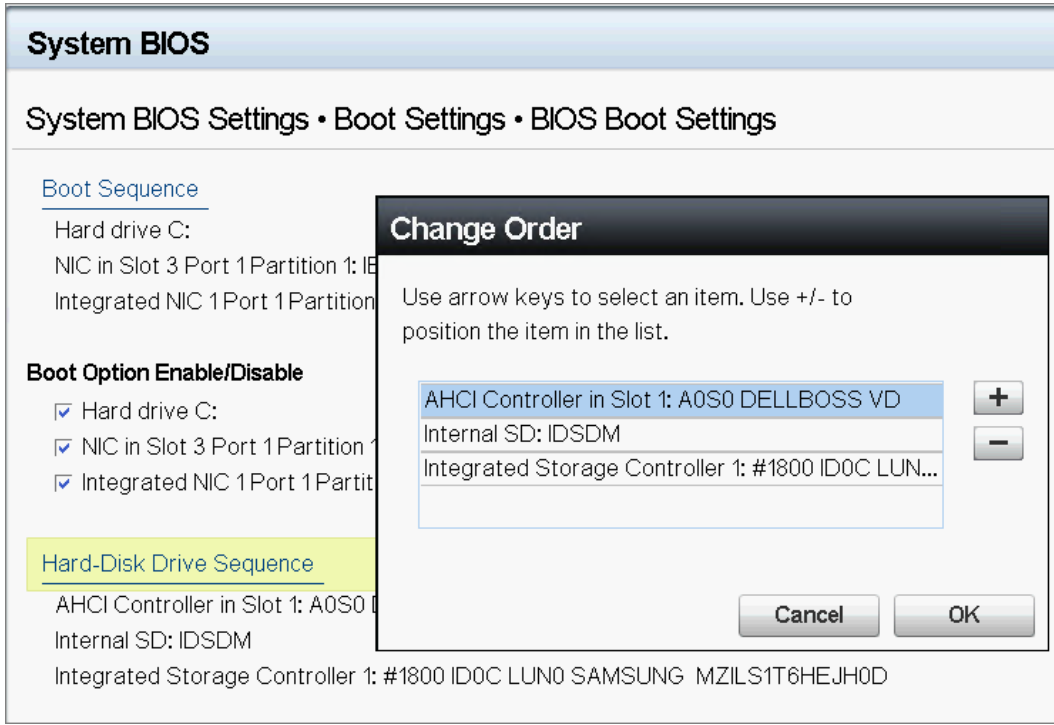

Rakam 47. BOSS kartı önyükleme sırası

- 4 Sistemi yeniden başlatın ve ESX'e önyüklemeyi doğrulayın.
- 5 CVM'de oturum açın ve kümeyi başlatın.
- 6 Prism Donanım Diyagramı'nın tüm düğümleri algılandı olarak görüntülediğini doğrulayın.

Sürücü kurulumu

BOSS kartı, desteklenen işletim sistemlerinin yerel AHCI sürücüsünü kullanır.

Windows sürücüsü kurulumu — Dell, Windows Server 2012 R2 işletim sistemi ile çalışan sistemlerdeki sürücülerini güncellemek için Dell Güncelleme Paketi (DUP) sağlamaktadır. DUP, belirli cihazların sürücülerini güncelleyen yürütülebilir bir uygulamadır. DUP komut satırı arabirimini ve sessiz yürütmeyi destekler. Daha fazla bilgi için Dell.com/support adresini ziyaret edin.

NOT: Desteklenen sürücüler hakkında daha fazla bilgi için Dell.com/XCseriesmanuals adresindeki Destek Matrisine bakın.

BOSS sorun giderme

Dell EMC BOSS kartınız hakkında yardım almak için, Dell EMC Teknik Servis temsilcisine başvurabilir ya da Dell.com/support adresini ziyaret edebilirsiniz.

Fiziksel diskler işletim sistemi tarafından görülemez

Sorun: Fiziksel disklerin biri veya ikisi birden işletim sisteminin kullanabileceği şekilde görünmez.

Olası nedeni: Aşağıdaki senaryolarda, işletim sistemine bir fiziksel disk sunulmaz:

- Fiziksel diskte RAID meta verileri vardır ve denetleyicide RAID meta verisi yoktur.
- RAID meta verileri BOSS denetleyicide bulunur ve fiziksel diskler üzerinde RAID meta verisi yoktur.

Düzeltilici eylem: RAID meta verisi denetleyicide bulunuyorsa denetleyici yapılandırmasını silin.
RAID meta verisi fiziksel diskte bulunuyorsa fiziksel diskte bulunan verileri silin.
Alternatif olarak, RAID sürücülerini saklamak isterseniz bkz. [Sanal disk işletim sistemi tarafından görülmüyor](#).

Sanal disk işletim sistemi tarafından görülmüyor

Sorun: RAID modunda, bir sanal disk işletim sisteminin kullanabileceği şekilde görünmez.
Olası nedeni: Sanal diskler, denetleyiciye özgü değilse sisteme sunulmazlar.
Düzeltilici eylem: Sanal diski HII aracılığıyla içe aktarın.

Sürücü değiştirme

Sorun: BOSS yapılandırma yardımcı programında takılı bir sürücü listelenmemektedir.
OpenManage, **PD çevrimdışı** durumunu bildirir.
Olası nedeni: Sürücü arıza durumundadır veya ürün bilgisi bozuktur.
Düzeltilici eylem: Sürücünün doğru takıldığından emin olmak için sürücüyü yerine yeniden yerleştirin. Sorun devam ederse sürücü ürün bilgisini DUP kullanarak güncellemeyi deneyin. Hata yine de düzelmezse hatalı sürücüyü değiştirin.

Denetleyici hatası

Sorun: Denetleyicinin UEFI Yapılandırma Yardımcı Programı Menü girişi görünmüyor.
Olası nedeni: Bir ürün bilgisi veya donanım arızası
Düzeltilici eylem:

- 1 BOSS adaptöründeki en son ürün yazılımını sıfırlayın.
- 2 Sorun devam ederse, sistemi kapatın ve BOSS adaptörünü çıkarın.
- 3 BOSS adaptörünü PCIe yuvasına takın.
- 4 Sistemi önyükleyin ve UEFI Yapılandırma Yardımcı Programı Menüsü'nü tekrar kontrol edin.

Sorun hala devam ediyorsa bkz. [Denetleyici arızası](#).

NOT: Herhangi bir donanım değişikliği yapmadan önce sistemin tüm güç kaynaklarıyla olan bağlantısının tamamen kesildiğinden emin olun.

NOT: SAS HBA330 denetleyicisini değiştirirseniz en son HBA bellenim sürümüne güncelleştirmeniz gerekir.

Denetleyici arızası

Sorun: BOSS aygıtı sisteme sunulmaz.
Olası nedeni: Kartta donanım arızası.
Düzeltilici eylem: BOSS adaptörünü yenisıyla değiştirin.

Yuva 1'de M.2'ye önyükeme yapılamıyor

- Sorun:** BOSS-S1 aygıtına yapılandırılmamış, önyüklenebilir iki M.2 sürücüsü yerleştirildiğinde yalnızca yuva 0'daki sürücüsüne önyükeme yapılabilir.
- Olası nedeni:** Tasarlandığı gibi çalışan Dell BIOS yalnızca her çevre denetleyicinin listelenen ilk önyükeme aygıtından (bu örnekte, yuva 0) önyüklemeye olanak tanır. Bu durum yalnızca eski BIOS önyükeme modunda ortaya çıkar.
- Düzeltilici eylem:** Yuva 1'deki sürücüyü yuva 0 ile değiştirin.

CLI özellikleri çalıştırıldıklarında desteklenmediklerini belirtiyor

- Sorun:** Marvell CLI tarafından listelenen çeşitli komutlar, seçenekler veya diğer özellikler, çalıştırıldıklarında desteklenmediklerini belirtir.
- Olası nedeni:** Marvell CLI, tüm Marvell ürünlerinde aynı bilgileri gösterir ancak yalnızca platform veya sistemle ilgili işlevleri uygular.
- Düzeltilici eylem:** Desteklenen Özellikler kullanın.