

Venue 8 Pro

Používateľská príručka – Windows 8



Poznámky, upozornenia a výstrahy

 **POZNÁMKA:** POZNÁMKA uvádza dôležité informácie, ktoré umožňujú lepšie využitie tabletu.

 **VAROVANIE:** UPOZORNENIE označuje možné poškodenie hardvéru alebo stratu údajov a uvádza, ako sa vyhnúť problému.

 **VÝSTRAHA:** VÝSTRAHA označuje možné poškodenie majetku, osobné zranenie alebo smrť.

1 Vlastnosti	5
2 Inštalácia tabletu	7
Nabíjanie tabletu	7
Správanie kontroliek stavu napájania a nabíjania batérie	7
Ikony kontroliek stavu napájania a nabíjania batérie	8
Zapnutie vášho tabletu	8
Vloženie karty micro-SIM	8
Vybratie karty micro-SIM	9
Vloženie karty microSD	9
Vybratie karty microSD	10
Používanie slúchadiel	10
3 Používanie vášho tabletu	12
Vypnutie tabletu	12
Používanie tlačidla napájania na obrazovke Štart	12
Pomocou ponuky kľúčových tlačidiel	12
Pomocou tlačidla napájania	12
Vypnutie obrazovky	12
Pomocou ponuky kľúčových tlačidiel	12
Pomocou tlačidla napájania	12
Obrazovka Štart	12
Wi-Fi	13
Zapnutie alebo vypnutie siete Wi-Fi	13
Pripojenie do siete	13
Nastavenie mobilnej širokopásmovej siete	13
Zapnutie alebo vypnutie širokopásmovej mobilnej siete	13
Pripojenie do siete	13
Bluetooth	14
Zapnutie a vypnutie siete Bluetooth	14
Párovanie so zariadeniami s podporou Bluetooth	14
Orientácia obrazovky	14
Zamknutie a odomknutie orientácie obrazovky	14
Nastavenie jasov obrazovky	14
Automatické nastavenie	15
Synchronizácia vášho tabletu	15
Obnovenie operačného systému	15
Obnovenie vášho tabletu	15
Resetovanie tabletu	16
Gestá	16
4 Riešenie problémov	18
Problém s batériou	18
Problém so sieťou	18

Problém s dotykovou obrazovkou.....	19
Problém so systémom.....	19
5 Otvorenie programu nastavenia systému BIOS.....	20
Pomocou klávesnice.....	20
Bez klávesnice.....	20
6 Technické údaje.....	21
7 Získanie pomoci	23
8 Kontaktovanie spoločnosti Dell.....	24
9 Miesto servisnej značky a kódu expresného servisu.....	25

Vlastnosti

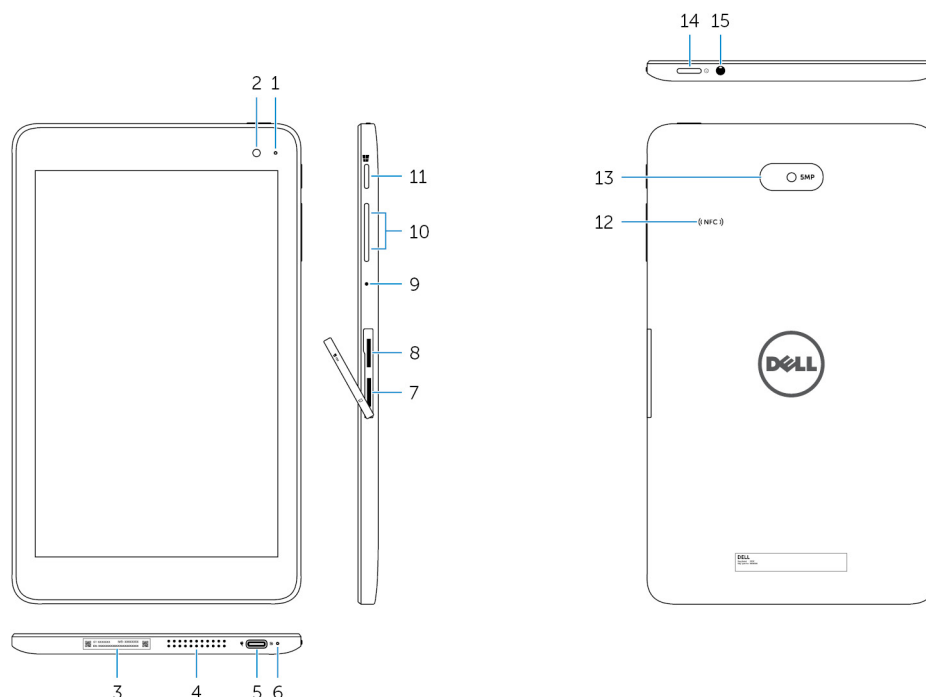

Vlastnosť

1.	Kontrolka stavu kamery	Zapne sa pri používaní prednej kamery alebo zadnej kamery.
2.	Predná kamera	Umožní vyhotovenie fotografií a záznamov videí.
3.	Etiketa servisného štítku	Poskytuje servisný štítok a kód expresnej služby pre kontakt so spoločnosťou Dell.
4.	Reproduktor	Poskytuje zvukový výstup.
5.	Port USB 3.0 a napájacieho adaptéra (USB-C)	Umožňuje pripojenie napájacieho adaptéra kvôli napájaniu tabletu a nabíjaniu batérie. Umožňuje pripojenie periférií ako ukladacie zariadenia, tlačiarne, obrazovky atď. Poskytuje rýchlosti prenosu dát do 5 Gb/s.
		POZNÁMKA: Musíte použiť redukcie (predávajú sa samostatne) na pripojenie zariadení so štandardnými portmi USB, HDMI a DisplayPort.
6.	Kontrolka stavu napájania a nabíjania batérie	Ukazuje stav napájania a nabíjania batérie tabletu.
7.	Zásuvka na kartu micro-SIM	Umožňuje vloženie karty micro-SIM pre pripojenie k širokopásmovej mobilnej sieti.
8.	zásuvka na kartu microSD	Vložte kartu microSD pre rozšírenie kapacity pamäte tabletu. Váš tablet podporuje karty microSD s kapacitou do 128 GB.
9.	Mikrofón	Poskytuje zvukový vstup pre záznam zvuku, hlasové hovory a podobne.
10.	Tlačidlá na ovládanie hlasitosti (2)	Stlačením sa zvýši alebo zníži hlasitosť.
11.	Tlačidlo Windows	<ul style="list-style-type: none"> Stlačením sa otvorí obrazovka Štart systému Windows. Stlačenie poskytuje rýchly prístup k naposledy používanej aplikácii alebo k naposledy zobrazenej obrazovke.

Vlastnosť

- | | | |
|-----|--------------------------------|--|
| 12. | Oblasť snímača NFC (voliteľné) | Funkcia Near Field Communication umožňuje bezdrôtovým spôsobom zdieľať súbory s inými zariadeniami s podporou technológie NFC. |
| 13. | Zadná kamera | Umožní vyhotovenie fotografií a záznamov videí. |
| 14. | Tlačidlo napájania | <ul style="list-style-type: none">• Stlačením a podržaním na 2 sekundy sa tablet vypne, ak je zapnutý.• Stlačením sa tablet zapne, ak je v režime spánku.• Stlačením sa tablet uvedie do režimu spánku, ak je zapnutý. |
| 15. | Port náhlavnej súpravy | Pripojte slúchadlá, mikrofón alebo slúchadlá kombinované s mikrofónom (náhlavnú súpravu). |

Inštalácia tabletu

⚠ VÝSTRAHA: Skôr ako začnete ktorýmkoľvek postupom v tejto časti, prečítajte si bezpečnostné informácie dodávané spolu s tabletom. Ďalšie informácie o overených postupoch nájdete na adrese www.dell.com/regulatory_compliance.

Nabíjanie tabletu

⚠ VAROVANIE: Batériu nabíjajte pri teplote prostredia 0 °C až 35 °C (32 °F až 95 °F).

⚠ VAROVANIE: Na nabíjanie tabletu používajte iba priložený napájací adaptér. Použitie neautorizovaných napájacích adaptérov alebo káblov môže spôsobiť vážne poškodenie vášho tabletu.

ⓘ POZNÁMKA: Je možné, že batéria nie je úplne nabitá v čase rozbalenia tabletu.

1. Pripojte napájací kábel k napájaciemu adaptéru.
2. Zapojte napájací adaptér do portu napájacieho adaptéra na tablete.
3. Pripojte napájací adaptér k elektrickej zásuvke a nabíjajte tablet, kým nie je batéria úplne nabitá.

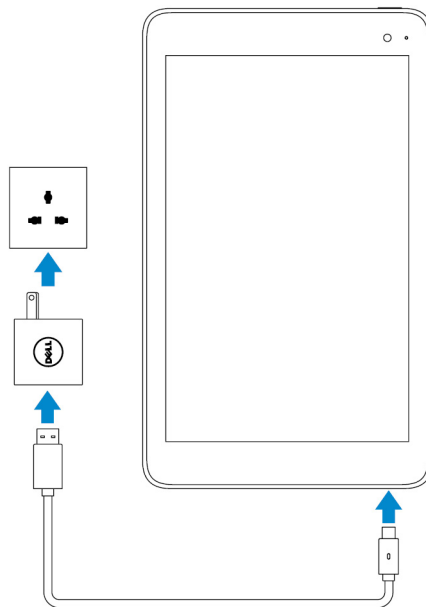

ⓘ POZNÁMKA: Nabitie úplne vybitej batérie trvá približne 4 až 5 hodín.

Správanie kontroliek stavu napájania a nabíjania batérie

Stav napájania a nabíjania batérie môžete kontrolovať pomocou kontrolky stavu nabíjania batérie alebo podľa ikony batérie zobrazenej v dolnej časti pracovnej plochy Windows:

Správanie

Neprerušované biele svetlo

Neprerušované žlté svetlo

Popis

Batéria sa nabíja.

Úroveň nabitia batérie je kriticky nízka a tablet je vypnutý.





ⓘ POZNÁMKA: Ak sa pokúšate zapnúť tablet keď je úroveň nabitia batérie je kriticky nízka a batéria nie je dostatočne nabitá, na

obrazovke blikne logo Dell, kontrolka stavu nabíjania batérie sa rozsvieti na 2 sekundy a tablet sa vypne.

Nesvieti

Batéria sa nenabíja alebo je batéria úplne nabitá.

Ikony kontroliek stavu napájania a nabíjania batérie

Ikona	Popis
	Tablet je pripojený k zdroju napájania a batéria je úplne nabitá.
	Tablet je pripojený k zdroju napájania a batéria sa nabíja.
	Tablet je napájaný z batérie a batéria sa vybíja.
	Tablet je napájaný z batérie a úroveň nabitia batérie je nízka.
	Tablet je napájaný z batérie a úroveň nabitia batérie je kriticky nízka.

Zapnutie vášho tabletu

Keď po prvýkrát zapínate tablet musíte dokončiť inštaláciu systému Windows v tablete. Ďalšie informácie nájdete v stručnej úvodnej príručke dodanej s tabletom.

1. Stlačením a podržaním tlačidla napájania na 2 sekundy sa tablet vypne. Objaví sa obrazovka uzamknutia.
2. Potiahnutím prsta z dolného okraja displeja prepnete na prihlasovaciu obrazovku, vyberte svoje konto a zadaním hesla sa prihláste do systému Windows.

POZNÁMKA: Ak prihlasovacia obrazovka nie je povolená, obrazovka Štart sa objaví potiahnutím prsta nahor na obrazovke uzamykania.



Tablet je pripravený na použitie po zobrazení obrazovky Štart systému Windows.

Vloženie karty micro-SIM

1. Otvorte kryt zásuvky a nájdite zásuvku pre kartu micro-SIM.

VAROVANIE: Uistite sa, že karta micro-SIM je zarovnaná podľa ilustrácie.

2. Vložte kartu micro-SIM do zásuvky na kartu, kým sa neuchytí na mieste.
3. Zatvorte kryt zásuvky.

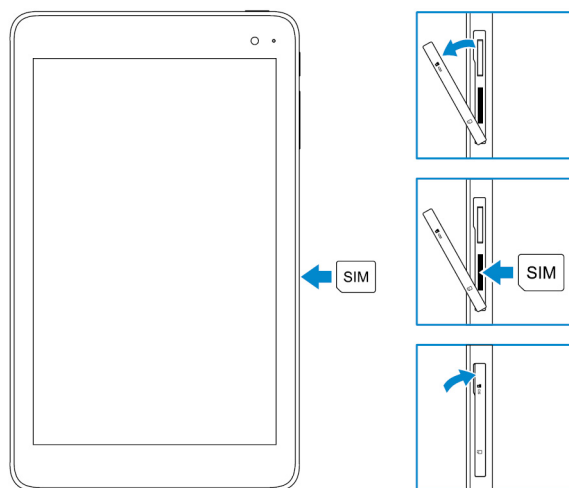

Vybratie karty micro-SIM

VAROVANIE: Vybratie karty micro-SIM počas používania môže spôsobiť stratu údajov alebo chyby v aplikáciách.

1. Otvorte kryt zásuvky.
2. Zatlačte kartu micro-SIM dovnútra a uvoľnite ju. Karta micro-SIM vyskočí.
3. Vysuňte kartu micro-SIM zo zásuvky.
4. Zatvorte kryt zásuvky.

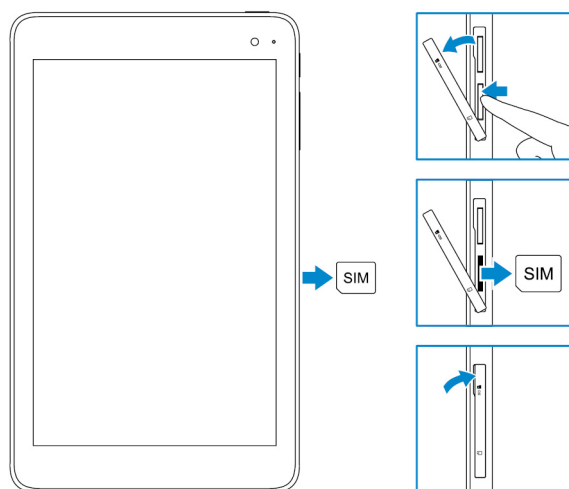

Vloženie karty microSD

POZNÁMKA: Pred vložením karty microSD vypnite tablet.

1. Otvorte kryt zásuvky a nájdite zásuvku na kartu microSD.

VAROVANIE: Uistite sa, že karta microSD je zarovnaná podľa ilustrácie.

2. Vložte kartu microSD do zásuvky na kartu, kým sa neuchytí na mieste.
3. Zatvorte kryt zásuvky.

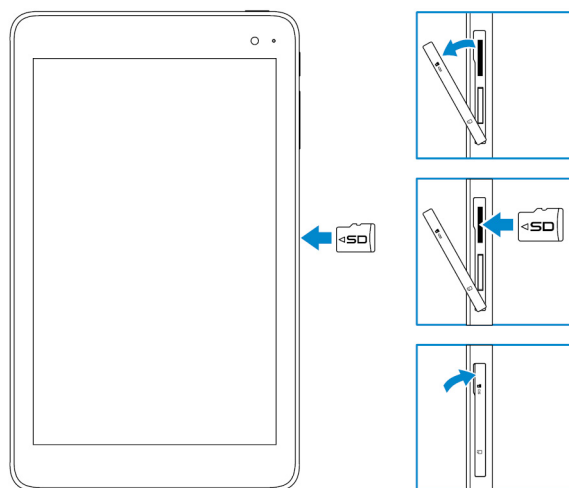

Vybratie karty microSD

VAROVANIE: Vybratie karty microSD počas používania môže spôsobiť stratu údajov alebo chyby v aplikáciách.

1. V oblasti oznámení v pravom dolnom rohu pracovnej plochy Windows ťuknite na položku  (Bezpečne odstrániť hardvér a vysunúť médiá).
 - POZNÁMKA:** Ak nevidíte Bezpečne odstrániť hardvér a vysunúť médiá, ťuknite na položku Zobraziť skryté ikony pre zobrazenie všetkých ikon v oblasti oznámení.
2. Ťuknite na položku **Vysunúť pamäťovú kartu SD**. Objaví sa správa, ktorá potvrdzuje, že kartu microSD môžete bezpečne odstrániť.
 - POZNÁMKA:** Ak sa objaví upozornenie, že kartu microSD nie je bezpečné odstrániť, uistite sa, že sú všetky dátové prenosy týkajúce sa karty microSD dokončené.
3. Otvorte kryt zásuvky.
4. Zatlačte kartu microSD dovnútra a uvoľnite ju. Karta microSD vyskočí.
5. Vysuňte kartu microSD zo zásuvky.
6. Zatvorte kryt zásuvky.

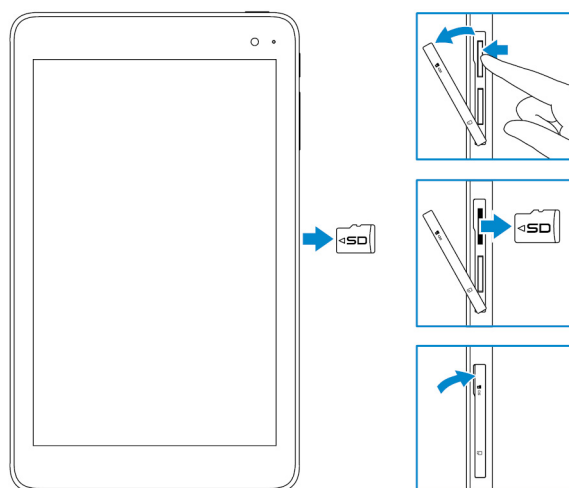

Používanie slúchadiel

VÝSTRAHA: Dlhodobé počúvanie hlasného zvuku môže viesť k strate sluchu.

K portu pre náhlavnú súpravu tabletu môžete pripojiť náhlavnú súpravu, slúchadlá, mikrofón alebo iné zvukové zariadenie.

1. Pripojte slúchadlá do portu pre náhlavnú súpravu na tablete.
2. Vložte slúchadlá do uší a nastavte hlasitosť na komfortnú úroveň.

VAROVANIE: Keď odpájate slúchadlá od tabletu, ťahajte za konektor a nie za kábel, aby ste predišli ich poškodeniu.

POZNÁMKA: Ak pripájate zvukové zariadenie k portu pre náhlavnú súpravu, reproduktory vstavané do tabletu sa automaticky stlmia.

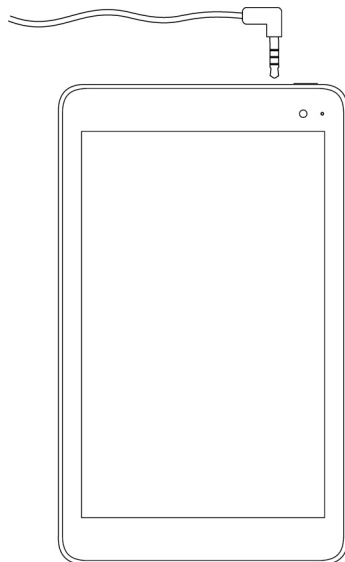

Používanie vášho tabletu



 **POZNÁMKA:** Podrobné informácie o systéme Windows nájdete v časti [Získanie pomoci](#).

Vypnutie tabletu

Používanie tlačidla napájania na obrazovke Štart

V pravom hornom rohu obrazovky Štart ťuknite na tlačidlo napájania  → **Vypnúť**.

Pomocou ponuky kľúčových tlačidiel



1. Prejdite prstom od pravého okraja obrazovky, aby sa otvorila ponuka kľúčových tlačidiel.
2. V ponuke kľúčových tlačidiel ťuknite na možnosť **Nastavenia**  → **Napájanie**  → **Vypnúť** na vypnutie tabletu.

Pomocou tlačidla napájania

1. Stlačte a podržte vypínač min. 4 sekúnd.
2. Pre vypnutie tabletu potiahnite prstom nadol na obrazovke potvrdenia vypínania.

Vypnutie obrazovky

Pomocou ponuky kľúčových tlačidiel

1. Prejdite prstom od pravého okraja obrazovky, aby sa otvorila ponuka kľúčových tlačidiel.
2. Ťuknite na položky **Nastavenie**  → **Napájanie**  → **Spánok** aby sa vypla obrazovka.

 **POZNÁMKA:** Ak je tablet v pohotovostnom režime, stlačením tlačidla napájania alebo tlačidla Windows sa vypne obrazovka.

Pomocou tlačidla napájania

Stlačením spínača napájania sa vypne obrazovka.

Obrazovka Štart

Obrazovka Štart zobrazuje dlaždice, ktoré fungujú ako skratky k nainštalovaným aplikáciám.





Dlaždice na obrazovke Štart sa menia a aktualizujú v reálnom čase, ukazujú aktuality z oblasti správ alebo športu, počasia, sociálnych sietí atď.



Obrazovku Štart si môžete prispôbiť pripnutím svojich obľúbených aplikácií formou dlaždíc, nastavením svojho obľúbeného obrazu ako tapety a podobne.

Wi-Fi

Zapnutie alebo vypnutie siete Wi-Fi

1. Prejdite prstom od pravého okraja obrazovky, aby sa otvorili kľúčové tlačidlá.
2. Ťuknite na položky **Nastavenie**  → ikona bezdrôtovej siete .
3. Potiahnite prstom posúvač **Wi-Fi** doprava alebo doľava pre zapnutie alebo vypnutie siete Wi-Fi.

Pripojenie do siete

1. Prejdite prstom od pravého okraja obrazovky, aby sa otvorila ponuka kľúčových tlačidiel.
2. Ťuknite na položky **Nastavenie**  → ikona bezdrôtovej siete .
3. Vyberte niektorú dostupnú sieť a ťuknite na položku **Pripojiť**.

 **POZNÁMKA:** Ak sa pripájate k zabezpečenej sieti, na výzvy zadajte kľúč zabezpečenia.

Nastavenie mobilnej širokopásmovej siete

Zapnutie alebo vypnutie širokopásmovej mobilnej siete

1. Prejdite prstom od pravého okraja obrazovky, aby sa otvorila ponuka kľúčových tlačidiel.
2. Ťuknite na položky **Nastavenie**  → **Zmeniť nastavenie PC** → **Siete**.
3. Vyberte možnosť **Siete**, potiahnite prstom posúvač **Mobilné širokopásmové pripojenie** doprava alebo doľava pre zapnutie alebo vypnutie mobilného širokopásmového pripojenia.

Pripojenie do siete

1. Prejdite prstom od pravého okraja obrazovky, aby sa otvorila ponuka kľúčových tlačidiel.
2. V oblasti upozornení ťuknite na ikonu siete .
3. Ťuknite na niektorú dostupnú sieť a ťuknite na položku **Pripojiť**.

Bluetooth

Zapnutie a vypnutie siete Bluetooth

1. Prejdite prstom od pravého okraja obrazovky, aby sa otvorila ponuka kľúčových tlačidiel.
2. Ťuknite na položky **Nastavenie**  → **Zmeniť nastavenie PC** → **Počítač a zariadenia** → **Bluetooth**.
3. Potiahnite prstom posúvač Bluetooth doprava alebo doľava pre zapnutie alebo vypnutie siete Bluetooth.

Párovanie so zariadeniami s podporou Bluetooth

 **POZNÁMKA:** Pripojenie Bluetooth medzi tabletom a zariadeniami Apple nie je podporované.

1. Prejdite prstom od pravého okraja obrazovky, aby sa otvorila ponuka kľúčových tlačidiel.
2. Ťuknite na položky **Nastavenie**  → **Zmeniť nastavenie PC** → **Počítač a zariadenia** → **Bluetooth**.
3. Presvedčte sa, či je sieť Bluetooth zapnutá.
4. V zozname zariadení ťuknite na zariadenie, s ktorým chcete párovať, a ťuknite na položku **Párovať**.

 **POZNÁMKA:** Môže potrváť niekoľko sekúnd kým sa zariadenie zobrazí v zozname. Ak sa zariadenie nezobrazí, uistite sa, že je v režime párovania a v dosahu siete Bluetooth.

5. V prípade potreby skontrolujte, či sú heslá Bluetooth na tablete a na zariadení s podporou Bluetooth rovnaké.
6. Skontrolujte proces párovania na tablete aj na zariadení.



 **POZNÁMKA:** Zariadenie po úspešnom spárovaní s tabletom sa automaticky pripojí k tabletu, keď je povolené pripojenie Bluetooth na tablete aj na zariadení a nachádzajú sa v rámci dosahu Bluetooth.

Orientácia obrazovky



Pre optimálne prezeranie obsahu sa orientácia obrazovky automaticky zmení na formát na výšku alebo na šírku podľa toho, ako držíte tablet. Automatické otáčanie obrazovky môžete zakázať a uzamknúť obrazovku v režime na šírku alebo na výšku.

 **POZNÁMKA:** Niektoré aplikácie nepodporujú automatické otáčanie obrazovky, sú navrhnuté na prácu v jednej orientácii.

Zamknutie a odomknutie orientácie obrazovky

1. Otočte obrazovku do želanej orientácie.
2. Prejdite prstom od pravého okraja obrazovky, aby sa otvorili kľúčové tlačidlá.
3. Ťuknite na položky **Nastavenie**  → **Obrazovka**.
4. Ťuknite na položku  pre uzamknutie orientácie obrazovky, alebo ťuknite na položku  na odomknutie orientácie obrazovky.

Nastavenie jasů obrazovky

1. Prejdite prstom od pravého okraja obrazovky, aby sa otvorila ponuka kľúčových tlačidiel.
2. Ťuknite na položky **Nastavenie**  → **Obrazovka** .
3. Posúvaním posúvača nahor alebo nadol nastavte jas obrazovky.

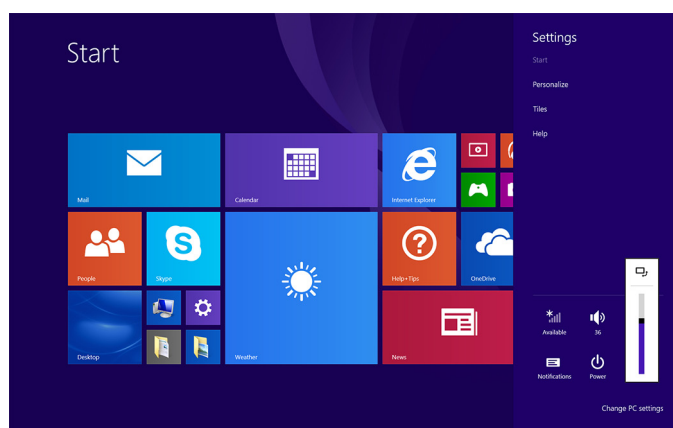



Automatické nastavenie

Povolenie alebo zakázanie automatického nastavenia jasu obrazovky:

1. Prejdite prstom od pravého okraja obrazovky, aby sa otvorila ponuka kľúčových tlačidiel.
2. Ťknite na položky **Nastavenie**  → **Zmeniť nastavenie PC** → **Počítač a zariadenia** → **Napájanie a spánok**.
3. Pomocou posúvača **Automaticky upraviť jas obrazovky** povolte alebo zakážete automatické nastavenie jasu.

Synchronizácia vášho tabletu

Ak sa k zariadeniam Windows 8.1 prihlasujete pomocou svojho konta Microsoft, nastavenia histórie prehľadávača, systému Windows a aplikácií, obrazovky Štart a osobné súbory sa automaticky synchronizujú.

 **POZNÁMKA:** Pre synchronizáciu musia byť zariadenia pripojené k internetu. Ak používate miestne konto, prepnite sa do konta Microsoft, aby sa umožnila synchronizácia. Ťknite na položku **Nastavenia**  → **Zmeniť nastavenie PC** → **Kontá** → **Pripojiť ku kontu Microsoft**.

Prispôsobenie nastavení synchronizácie:

1. Prejdite prstom od pravého okraja obrazovky, aby sa otvorila ponuka kľúčových tlačidiel.
2. Ťknite na položky **Nastavenie**  → **Zmeniť nastavenie PC** → **OneDrive** → **Nastavenia synchronizácie**.

Obnovenie operačného systému

Ak váš tablet nereaguje, správa sa neočakávane alebo má iné problémy súvisiace so softvérom, je možné, že budete musieť preinštalovať operačný systém. Počas preinštalovania operačného systému si môžete zachovať svoje osobné súbory alebo môžete vrátiť operačný systém do stavu, v akom ste ho prevzali od spoločnosti Dell.

Obnovenie vášho tabletu

 **VAROVANIE:** Odporúča sa, aby ste pred obnovením tabletu záložovali svoje údaje.

Obnovením tabletu Windows obnoví pôvodné nastavenia z výroby bez odstránenia osobných údajov, aplikácií inštalovaných z obchodu Windows Obchod alebo prispôsobenia. Ťknite na položku **Nastavenia**  → **Zmeniť nastavenie PC** → **Aktualizácia a obnovenie** → **Obnovenie**.

1. Prejdite prstom od pravého okraja obrazovky, aby sa otvorili kľúčové tlačidlá.
2. Zvoľte možnosť **Obnovenie počítača bez ovplyvnenia súborov**, ťknite na položku **Začíname**.
3. Prečítajte si upozornenie a ťknite na položku **Ďalej**.

POZNÁMKA: Aplikácie nainštalované z obchodu Windows Obchod sa po dokončení obnovenia automaticky preinštalujú. Aplikácie inštalované z iných zdrojov ako Windows Obchod sa odstránia a musia sa nainštalovať manuálne.



Resetovanie tabletu

VAROVANIE: Pred pokračovaním urobte bezpečnostnú kópiu všetkých potrebných údajov.

Obnovenie výrobného stavu vášho tabletu odstráni všetky údaje z tabletu, vrátane konfigurácie vášho konta, aplikácií, hudby, obrázkov a súborov, a vráti Windows do stavu z výroby.

1. Prejdite prstom od pravého okraja obrazovky, aby sa otvorila ponuka kľúčových tlačidiel.
2. Ťuknite na položky **Nastavenie**  → **Zmeniť nastavenie PC** → **Aktualizácia a obnovenie** → **Obnovenie**.
3. Zvoľte možnosť **Všetko odstrániť a preinštalovať systém Windows**, ťuknite na položku **Začíname**.
4. Prečítajte si upozornenie a ťuknite na položku **Ďalej**.

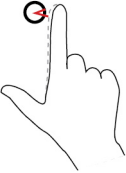
Gestá

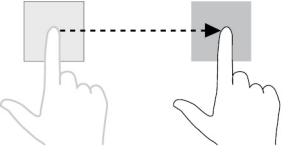
Gestá	Funkcie
Dotykový Jemne sa dotknite displeja špičkou prsta. 	<ul style="list-style-type: none">• Vyberajte položky na obrazovke, vrátane možností, vstupov, obrázkov a ikón.• Spúšťajte aplikácie.• Dotknite sa tlačidiel na obrazovke.• Zadávajte text pomocou klávesnice na obrazovke.
Stlačte a podržte Dotknite sa displeja a podržte na ňom prst. 	<ul style="list-style-type: none">• Zobrazte podrobné informácie o položke.• Otvorte kontextovú ponuku vzťahujúcu sa na položku pre ďalšie operácie.
Potiahnutie <ol style="list-style-type: none">1. Dotknite sa položky na obrazovke a podržte na nej prst.2. Udržujte kontakt prstom na displeji a pohybujte hrotom prsta na želané miesto.3. Zdvihnite prst z displeja, aby sa položka presunula na želané miesto. 	Presúvajte položky ako sú obrázky a ikony na obrazovke.
Pohyb prstom alebo listovanie Pohybujte svojím prstom na obrazovke vo zvislom alebo vodorovnom smere.	<ul style="list-style-type: none">• Rolujte po obrazovke Štart, na webových stránkach, v zoznamoch, položkách, fotografiách, kontaktoch a podobne.• Zatvorte aplikáciu. (Stiahnite aplikáciu ku spodnému okraju displeja.).

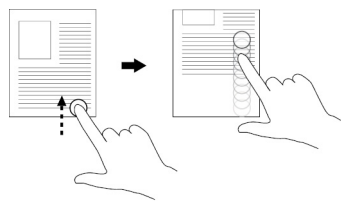
Gestá**Funkcie****Priblíženie**

Dotknite sa displeja dvomi prstami a odtiahnite ich od seba.

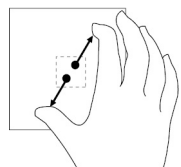
**Vzdialenie**

Dotknite sa displeja dvomi prstami a priblížte ich k sebe.

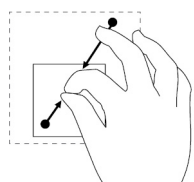
**Otáčanie**

Dotknite sa displeja dvomi prstami a otáčajte ich po oblúku doprava alebo doľava.

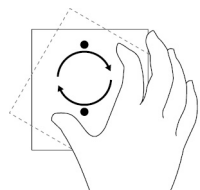

Zväčšíte pohľad na obrázok alebo webovú stránku.

Zmenšíte pohľad na obrázok alebo webovú stránku.

Otáčajte objekt o 90 stupňov.

Riešenie problémov

Problém s batériou

Problémy	Možné príčiny	Možné riešenia
Batéria sa nenabíja	Káblové pripojenie sa mohlo uvoľniť.	<ol style="list-style-type: none"> 1. Skontrolujte káble, konektory a napájací adaptér, aby ste zabezpečili konektivitu. 2. Pomocou iného zariadenia si overte, či elektrická zásuvka funguje.
	Teplota tabletu je pod 0 °C (32 °F) alebo nad 35 °C (95 °F).	Batériu nabíjajte pri teplote prostredia medzi 0 °C – 35 °C (32 °F – 95 °F).
	Batéria alebo napájací adaptér je poškodený.	Obráťte sa na spoločnosť Dell. Pozrite Kontaktovanie spoločnosti Dell .
Batéria sa nenabíja, ak je stav nabitia batérie 95% až 99%	Batéria je v režime údržby, aby sa predĺžila jej životnosť.	<ul style="list-style-type: none"> • Čerpajte energiu z batérie, kým sa stav nabitia nezníži pod 95%. • Reštartujte tablet. Prečítajte si časti Vypnutie tabletu a Zapnutie vášho tabletu.
Batéria sa rýchlo vybíja, aj keď je tablet v pohotovostnom režime	Ak tablet nie je v dosahu siete, ku ktorej sa môže pripojiť, neustálym hľadaním základnej stanice čerpá energiu z batérie.	<ul style="list-style-type: none"> • Dočasne vypnite tablet. • Preneste tablet do dosahu siete, ku ktorej sa môže pripojiť, alebo dočasne vypnite bezdrôtové pripojenie vo svojom tablete. • Vypnite sieť Wi-Fi alebo mobilnú širokopásmovú sieť, ak nie ste v dosahu žiadnej bezdrôtovej siete. • Povoľte režim Lietadlo.
Hodnoty stavu nabitia batérie nie sú presné	Preneste tablet do dosahu siete, ku ktorej sa môže pripojiť, alebo dočasne vypnite bezdrôtové pripojenie vo svojom tablete.	<ul style="list-style-type: none"> • Stlačením a podržaním tlačidla napájania na 10 sekúnd vykonajte nútené vypnutie tabletu a donúťte systém získať nový referenčný bod pre hodnotu nabitia batérie (nepostupujte podľa bežného postupu vypnutia systému Windows). • Vykonajte úplný cyklus nabíjania/ vybíjania batérie kvôli prekalibrovaniu hodnoty nabitia batérie nabíjaním batérie, až kým nie je úplne nabitá, a potom čerpajte energiu z batérie, kým sa tablet sám nevypne.
Batéria je úplne nabitá (stav nabitia batérie je 100%), ale kontrolka nabíjania batérie svieti		
Počas nabíjania stav nabitia batérie skočí s hodnoty 90% na 100%		

Problém so sieťou

Problémy	Možné príčiny	Možné riešenia
Neexistuje bezdrôtové pripojenie		<ul style="list-style-type: none"> • Skontrolujte, či je zapnuté bezdrôtové zariadenie. Prečítajte si časť Wi-Fi.

		<ul style="list-style-type: none"> Skúste sa presunúť bližšie k prístupovému bodu.
Pomalé internetové pripojenia	Sila signálu nie je dostatočná.	Obráťte sa na svojho poskytovateľa internetových služieb (ISP).
Nie je možné spárovať so zariadením Bluetooth		<ul style="list-style-type: none"> Uistite sa, že Bluetooth je povolený na tablete aj na zariadení, s ktorým sa pokúšate párovať. Uistite sa že sa nachádzajú sa v rámci dosahu Bluetooth.

Problém s dotykovou obrazovkou

Problémy	Možné príčiny	Možné riešenia
Dotyková obrazovka reaguje pomaly alebo nesprávne	<ul style="list-style-type: none"> Obrazovka je znečistená. Ochranný kryt môže zabrániť tabletu rozpoznávaniu vášho vstupu. 	<ul style="list-style-type: none"> Navlhčite mäkkú utierku (ktorá nezanecháva vlákna) vo vode alebo v čistiacom prostriedku na displeje a utrite povrch tabletu dočista. Dbajte, aby sa voda z utierky nestiekla na porty alebo tlačidlá tabletu. Navlhčite mäkkú utierku (ktorá nezanecháva vlákna) vo vode alebo v čistiacom prostriedku na displeje a utrite povrch tabletu dočista. Dbajte, aby sa voda z utierky nestiekla na porty alebo tlačidlá tabletu.

Problém so systémom

Problémy	Možné príčiny	Možné riešenia
Tablet sa nezapína	Batéria je úplne vybitá.	<ul style="list-style-type: none"> Nabíjajte tablet aspoň na 4 hodiny. Stlačte a podržte stlačené tlačidlo napájania na 2 sekundy.
Tablet sa nevypína		Stlačte a podržte stlačené tlačidlo napájania na 10 sekúnd pre nútené vypnutie tabletu.
Tablet zamrzá		Stlačte a podržte stlačené tlačidlo napájania na 10 sekúnd pre nútené vypnutie tabletu.
Tablet nereaguje alebo sa správa nepredvídateľne		<ul style="list-style-type: none"> Reštartujte tablet. Prečítajte si časti Vypnutie tabletu a Zapnutie vášho tabletu. Obnovte tablet. Prečítajte si časť Obnovenie operačného systému.
Tablet nemôže zaviesť systém Windows		Kontaktujte službu podpory spoločnosti Dell. Navštívte stránku www.dell.com/contactdell .
Softvér alebo funkcia nefunguje podľa očakávania		Je možné, že sa v pozadí prevzali aktualizácie softvéru. Reštartujte svoj tablet.

Otvorenie programu nastavenia systému BIOS

Pomocou klávesnice

1. Pripojte svoj tablet k doku klávesnice alebo pripojte klávesnicu s rozhraním USB k svojmu tabletu.
2. Stlačením spínača napájania zapnite svoj tablet.
3. Keď sa zobrazí logo Dell, stlačte kláves F2.

Bez klávesnice

1. Stlačením spínača napájania zapnite svoj tablet.
2. Keď sa zobrazí logo Dell, stlačte a podržte stlačené tlačidlo Zvýšenie hlasitosti.
3. Keď sa zobrazí ponuka z možnosťami zavádzania systému F12, zvolte možnosť **BIOS Setup** pomocou tlačidla zvýšenia hlasitosti.
4. Stlačením tlačidla zvýšenia hlasitosti vstúpte do programu BIOS Setup.

Technické údaje

Rozmery a hmotnosť		
Výška		216 mm (8,50")
Šírka		130 mm (5,11")
Hĺbka		9,45 mm (0,37")
Hmotnosť (maximálna):		
	WiFi	0,395 kg (0,87 lb)
	WWAN	0,405 kg (0,89 lb)

Informácie o systéme		
Procesor		Intel Cherry Trail-T CPU Z8500
Operačný systém		<ul style="list-style-type: none"> · Windows 8.1 · Windows 10
RAM		LPDDR3
Skladovanie		<ul style="list-style-type: none"> · 32 GB eMMC · 64 GB eMMC

Pamäť		
Typ		LPDDR3
Rýchlosť		1600 MHz
Podporované konfigurácie		2 GB a 4GB

Porty a konektory		
Audio		Jeden port pre náhlavnú súpravu (kombinácia slúchadiel a mikrofónu)
Karta microSD		Jedna zásuvka na kartu microSD
Karta micro-SIM		Jedna zásuvka na kartu micro-SIM
USB		Jeden konektor USB Type C

Komunikačné rozhrania		
Wi-Fi		Dual-band 802.11b/g/n/ac
Bluetooth		Bluetooth 4.1 LE

Displej		
	8" WXGA	8" WUXGA
Typ	TFT LCD (technológia širokého zorného uhla)	TFT LCD (technológia širokého zorného uhla)
Svietivosť (typická)	400 nitov	400 nitov
Rozmery:		

Displej		
Výška (maximálna)	184,90 mm (7,28")	184,90 mm (7,28")
Šírka (maximálna)	114,90 mm (4,52")	114,90 mm (4,52")
Uhlopriečka	203,20 mm (8")	203,20 mm (8")
Natívne rozlíšenie	800 x 1280	1200 x 1920
Megapixlov	1,0	2,3
Pixlov na palec (ppi)	189	283
Pomer kontrastu (minimálne)	800:1	800:1
Čas odozvy (maximálne)	30 ms	30 ms
Obnovovacia frekvencia	60 Hz	60 Hz
Hĺbka farby	True - 8 bitová	True - 8 bitová

Kamera		
Typ webovej kamery	Kamera smerujúca dopredu	Kamera smerujúca dozadu
Typ kamery	FHD pevný fokus	5 M automatické zaostrovanie
Typ snímača	Technológia snímania CMOS	Technológia snímania CMOS
Rozlíšenie pohyblivého videa	Do 1920 x 1080 (2,1 MP)	Do 1920 x 1080 (2,1 MP)
Rozlíšenie statických obrázkov	Do 1920 x 1080 (2,1 MP)	Do 2592 x 1944 (5 MP)
Rýchlosť obrázkov	Až 30 snímok za sekundu	Až 30 snímok za sekundu



Napájací adaptér	
Vstupné napätie	100 V AC – 240 V AC
Vstupná frekvencia	50 Hz – 60 Hz
Vstupný prúd	0,3 A
Výstupný prúd	2,0 A
Menovité výstupné napätie	5,0 VDC
Teplotný rozsah:	
V prevádzke	0 °C až 40 °C (32 °F až 104 °F)
Skladovanie	-40°C až 70 °C (-40 °F až 158 °F)

Požiadavky na prostredie	
Teplotný rozsah:	
V prevádzke	0 °C až 35 °C (32 °F až 95 °F)
Mimo prevádzky	-40 °C až 65 °C (-40 °F až 149 °F)
Relatívna vlhkosť (maximálna):	
V prevádzke	10% až 90% (nekondenzujúca)
Mimo prevádzky	5 % až 95 % (nekondenzujúca)
Nadmorská výška (maximálna, netlakovaná):	
V prevádzke	-15,20 m až 3048 m (-50 stôp až 10 000 stôp)
Skladovanie	-15,20 m až 10 668 m (-50 stôp až 35 000 stôp)

Získanie pomoci

Zdroje svojpomoci

Ďalšie informácie a pomoc k výrobkom a službám Dell môžete získať z týchto zdrojov svojpomoci:

Informácie o výrobkoch a službách Dell	www.dell.com
Aplikácia Pomoc a technická podpora Dell	
Aplikácia Pomocník + tipy	
Získavanie pomoci	Do vyhľadávacieho poľa systému Windows napíšte Pomoc a technická podpora a ťuknite na položku Enter .
Online pomocník pre operačný systém	www.dell.com/support/windows www.dell.com/support/linux
Informácie o odstraňovaní problémov, príručky používateľa, inšalačné pokyny, technické údaje výrobkov, blogy pre technickú pomoc, ovládače, aktualizácie softvéru a podobné	www.dell.com/support
Zistite viac o svojom operačnom systéme, nastavovaní a používaní svojho tabletu, zálohovaní údajov, diagnostike a podobne.	Pozri <i>Ja a môj Dell</i> na stránke www.dell.com/support/manuals .

Kontaktovanie spoločnosti Dell

Kontaktovanie spoločnosti Dell v súvislosti s predajom, technickou pomocou alebo službami zákazníkom:

1. Navštívte stránku www.dell.com/contactdell.
2. Overte vašu krajinu alebo región v rozbaľovacej ponuke v spodnej časti stránky.
3. V závislosti od vašej požiadavky zvolte odkaz na príslušnú službu alebo technickú podporu, alebo zvolte pre vás najvhodnejší spôsob kontaktovania spoločnosti Dell.

Spoločnosť Dell ponúka niekoľko možností podpory a servisu on-line a telefonicky. Dostupnosť sa však líši v závislosti od danej krajiny a produktu a niektoré služby nemusia byť vo vašej oblasti dostupné.

 **POZNÁMKA: Ak nemáte aktívne pripojenie na internet, kontaktné informácie nájdete vo faktúre, dodacom liste, účtenke alebo v produktovom katalógu spoločnosti Dell.**

Miesto servisnej značky a kódu expresného servisu

Keď sa obraciate na zákaznicke služby alebo technickú podporu spoločnosti Dell, musíte uviesť servisný štítok a kód expresného servisu svojho tabletu.

POZNÁMKA: Telefónny systém vás požiada, aby ste zadali kód expresného servisu, ktorý umožní, aby sme váš hovor nasmerovali efektívne.

Servisný štítok kód expresného servisu vášho tabletu sa nachádza na štítku na spodku tabletu.

