



Dell Venue Pro 11 -7130/7139 User's Guide

Regulatory Model: T07G
Regulatory Type: T07G001



Notas, avisos e advertências

-  **NOTA:** uma NOTA indica informações importantes que ajudam você a usar melhor os recursos do computador.
-  **CUIDADO:** Um AVISO indica possíveis danos ao hardware ou perda de dados e ensina como evitar o problema.
-  **ATENÇÃO:** uma ADVERTÊNCIA indica um potencial de danos à propriedade, risco de lesões corporais ou mesmo risco de vida.

© 2013 Dell Inc. Todos os direitos reservados.

Marcas comerciais usadas neste texto: Dell™, o logotipo da DELL, o Venue™ e Wi-Fi Catcher™ são marcas comerciais da Dell Inc. Intel®, Xeon®, Core™, Atom™, são marcas comerciais registradas ou marcas comerciais da Intel Corporation nos EUA e em outros países. Microsoft®, Windows®, MS-DOS®, Windows Vista®, o botão Iniciar do Windows Vista e Office Outlook® são marcas comerciais ou marcas comerciais registradas da Microsoft Corporation nos Estados Unidos e/ou em outros países. Wi-Fi® é uma marca comercial registrada da Wireless Ethernet Compatibility Alliance, Inc.

2014 -06

Rev. A01

Contents

1 Como trabalhar com o Tablet.....	5
Antes de trabalhar na parte interna do computador.....	5
Como desligar o seu Tablet.....	6
2 Como configurar o seu Tablet.....	8
Como carregar o tablet.....	8
Como ligar o Tablet.....	9
Desligar a tela.....	10
Usar o botão de ligar/desligarUsar os botões.....	10
3 Como usar o seu Tablet.....	11
Orientação de Tela.....	11
Como travar/destravar a orientação da tela.....	11
Como ajustar o brilho da tela.....	11
Gestos.....	12
Clique com o botão direito.....	14
A tela Iniciar do Windows.....	14
Como acessar a tela de início.....	14
Conhecer o Windows 8.1.....	15
Passar o dedo para a direita.....	15
Passe o dedo para a esquerda.....	15
Passar o dedo para baixo.....	15
Dividir tela.....	16
Usar fones de ouvido.....	16
Como remover o cartão Micro-SD.....	17
Como remover a bateria.....	17
Como instalar a bateria.....	18
Como instalar o cartão Micro-SIM.....	18
4 Como gerenciar as configurações do tablet.....	20
Configuração de Wi-Fi.....	20
Ligar/desliga Wi-FiComo conectar-se em uma rede.....	20
Configuração de banda larga móvel.....	21
Ligar/desligar banda larga móvelComo conectar-se em uma rede de banda larga móvelComo desconectar a partir de rede de banda larga móvelOpções de banda larga móvelInformações de hardware do Prestador de serviçosComo ativar o bloqueio de PIN.....	21
Atualizando/Recuperação/Nova configuração do seu tablet.....	24

Atualizar seu PC sem afetar seus arquivos	Remove tudo e reinstalar o Windows	Inicialização avançada.....	24
5	Como sincronizar seu tablet.....		26
	Usar a conta da Microsoft.....		26
	Como copiar músicas, fotos e vídeos.....		26
6	Recursos de caneta opcional.....		27
	Começar a usar a caneta.....		27
	Como usar a caneta opcional com seu tablet		28
7	Recursos de ancoragem de mesa.....		29
	Como conectar o adaptador de energia.....		30
8	Recursos de ancoragem do teclado de viagem fino.....		31
	Acoplamento do tablet na ancoragem do teclado de viagem fino		32
9	Recursos de ancoragem do teclado móvel.....		33
	Acoplamento do tablet para a ancoragem do teclado		33
	Como desacoplar o seu tablet do teclado.....		34
	Como carregar a estação de ancoragem.....		34
	Comportamento da bateria.....		35
10	Como limpar o tablet.....		36
11	Troubleshooting.....		37
	Problema da bateria.....		37
	Problema do sistema.....		38
	Problema da tela sensível ao toque.....		39
	Problemas de rede.....		39
12	Configuração do sistema.....		40
	Opções de configuração do sistema (BIOS).....		40
	Como atualizar o BIOS		50
13	Especificações.....		51
14	Como entrar em contato com a Dell.....		55

Como trabalhar com o Tablet

Antes de trabalhar na parte interna do computador

Use as seguintes diretrizes de segurança para ajudar a proteger seu tablet contra danos potenciais e ajudar a garantir sua segurança pessoal. A menos que indicado diferentemente, cada procedimento incluído neste documento pressupõe as seguintes condições:

- Você leu as informações de segurança fornecidas com o tablet.

 **ATENÇÃO:** Antes de trabalhar na parte interna do tablet, leia as informações de segurança fornecidas com o tablet. Para obter informações adicionais sobre as melhores práticas de segurança, consulte a página inicial sobre conformidade normativa em www.dell.com/regulatory_compliance.

 **CUIDADO:** Muitos reparos só podem ser feitos por um técnico certificado. Você deve executar apenas tarefas de solução de problemas e reparos simples, conforme autorizado na documentação do produto ou conforme orientado pela equipe de suporte e de serviço de assistência online ou por telefone. Os danos causados por assistência não autorizada pela Dell não são cobertos pela garantia. Leia e siga as instruções de segurança fornecidas com o produto.

 **CUIDADO:** Para evitar descarga eletrostática, elimine a eletricidade estática do seu corpo usando uma pulseira antiestática ou tocando periodicamente em uma superfície metálica sem pintura, como um conector na parte de trás do tablet.

 **CUIDADO:** Manuseie os componentes e as placas com cuidado. Não toque nos componentes ou nos contatos de uma placa. Segure uma placa pelas suas bordas ou pelo suporte metálico de montagem.

 **CUIDADO:** Ao desconectar um cabo, puxe-o pelo conector ou pela respectiva aba de puxar, nunca pelo próprio cabo. Alguns cabos têm conectores com presilhas de travamento. Se estiver desconectando algum cabo desse tipo, destrave as presilhas antes de desconectá-lo. Ao separar conectores, mantenha-os alinhados para evitar que os pinos sejam entortados. Além disso, antes de conectar um cabo, verifique se ambos os conectores estão corretamente orientados e alinhados.

 **NOTA:** A cor do tablet e de determinados componentes pode ser diferente daquela mostrada neste documento.

Para evitar danos no tablet, execute o procedimento a seguir antes de começar a trabalhar em sua parte interna.

1. Certifique-se de que a superfície de trabalho está nivelada e limpa para evitar que a tampa do tablet sofra arranhões.
2. Desligue o tablet (consulte [Como desligar o tablet](#)).
3. Se o tablet está conectado em um dispositivo de acoplamento (acoplado) como, por exemplo, a estação de ancoragem opcional ou o acoplamento do teclado, desencaixe-o.
4. Desconecte o adaptador de energia do tablet.
5. Vire o tablet sobre uma superfície de trabalho plana.

 **NOTA:** Para evitar danos na placa de sistema, remova a bateria principal antes de fazer a manutenção no tablet.

6. Remova a bateria principal.
7. Pressione e mantenha pressionado o botão ligar/desligar durante alguns segundos para remover a energia da placa de sistema.

 **CUIDADO:** Para proteger-se contra choques elétricos, desconecte sempre o tablet da tomada elétrica.

 **CUIDADO:** Antes de tocar em qualquer componente na parte interna do computador, elimine a eletricidade estática de seu corpo tocando em uma superfície metálica sem pintura, como o metal da parte de trás do tablet. No decorrer do trabalho, toque periodicamente em uma superfície metálica sem pintura para dissipar a eletricidade estática, a qual pode danificar os componentes internos.

8. Remova o cartão SD de armazenamento do tablet.

Como desligar o seu Tablet

Desligar seu tablet totalmente encerra o seu tablet. Você pode desligar o tablet por duas maneiras:

- Usando o botão liga/desliga
- Usando o menu de botões

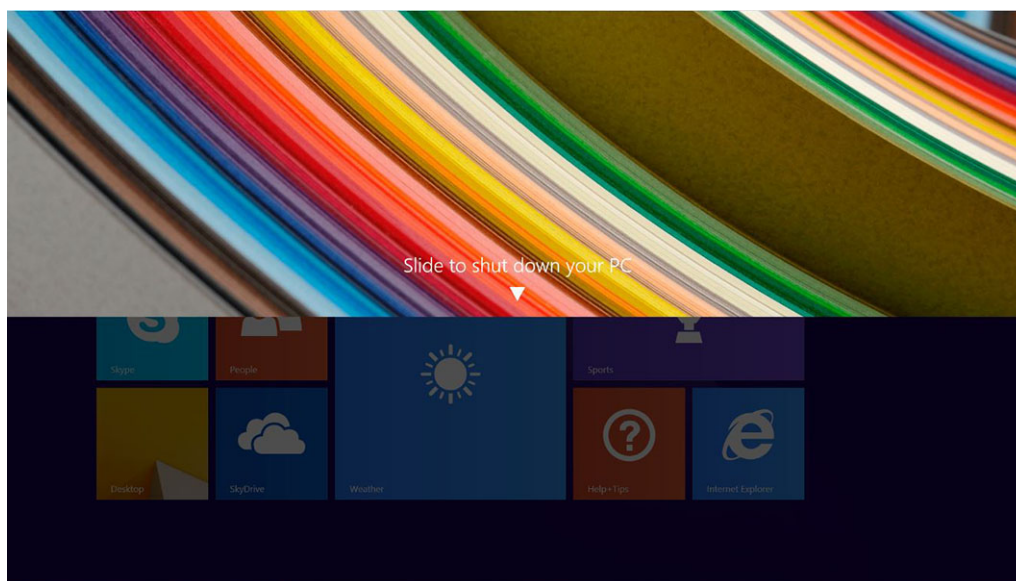

1. Para desligar o tablet usando o botão ligar/desligar:

- a. Pressione e mantenha pressionado o botão **liga/desliga**  até que você consulte "Deslize para desligar seu PC" na tela.



 **NOTA:** Depois que você pressione e mantenha pressionado o botão **liga/desliga**, por padrão, a tela "Deslize para desligar seu PC" é exibida somente no *Venue 11 Pro 7130*. Para o *Venue 11 pro 7130 vPro* e *Venue 11 Pro 7139*, por padrão, o tablet entra no modo de suspensão. Contudo, se você alterar a definição do botão liga/desliga para desligar, o tablet desliga-se. Para alterar a definição do botão liga/desliga, vá para **Painel de controle > Opções de energia > Alterar plano de alteração > Alterar definições de energia avançadas**. Para acessar o Painel de controle, passe o dedo na borda direita da tela, toque em **Pesquisar**, digite **Painel de controle** na caixa de pesquisa e, depois, clique em **Painel de controle**.

b. Deslize para desligar seu tablet.

 **NOTA:** Você pode também desligar o tablet, sem deslizar para baixo na tela. Pressione e mantenha pressionada o ícone do botão **Ligar/desligar**  botão durante > 10 segundos para desligar o tablet. Você pode executar esse encerramento forçado, se o seu tablet não estiver respondendo/se comportando inesperadamente ou o toque não estiver funcionando.

2. Para desligar o tablet usando o menu de botões:



a. Passe o dedo na borda direita da tela para acessar o menu **Botões**.

b. Toque em **Configurações**  → **Energia**  → **Desligar** para desligar o tablet.



Como configurar o seu Tablet



Como carregar o tablet

-  **CUIDADO:** Carregue a bateria em uma temperatura ambiente de 0 °C a 40 °C.
-  **CUIDADO:** Use somente o adaptador de alimentação e o cabo de alimentação fornecidos com o tablet. O uso de adaptadores de energia ou cabos de alimentação não autorizados pode causar graves danos ao tablet.
-  **NOTA:** A bateria não está totalmente carregada quando você desempacota seu tablet.

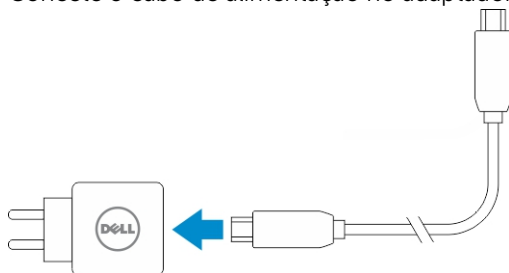
1. Conecte o cabo de alimentação no adaptador de alimentação.



2. Conecte o adaptador de alimentação em uma tomada elétrica e carregue o tablet até que a bateria esteja completamente carregada.

-  **NOTA:** A bateria do tablet requer, aproximadamente, 4 horas para ficar totalmente carregada.
-  **NOTA:** Você também pode carregar lentamente o tablet através de uma conexão de micro USB. A bateria leva até 24 horas para carregar completamente, de acordo com a saída da porta USB.

Pode verificar o status de carga da bateria do tablet a partir da:







- luz de carga da bateria localizada na parte frontal do tablet:

Comportamento do LED	Descrição
Branco fixo ligado	A bateria está sendo carregada.
Apagado	A bateria não está sendo carregada. Nenhum adaptador CA está conectado ou a bateria está completamente carregada.
Cor âmbar momentaneamente	<ul style="list-style-type: none"> – O LED ficará âmbar intermitente durante 2 segundos e, em seguida, altera-se para branco sólido. Essa é uma indicação de que o sistema não pode ativar com o estado atual de carga, mas a bateria está sendo carregada. – A bateria está sendo carregada.

Comportamento do LED	Descrição
	– O tablet não será ligado.

 **NOTA:** Você pode verificar o nível de carga exato da bateria inicializando o sistema operacional.

- Ícones de bateria mostrados na tela:

Ícone de bateria:	Descrição
	A bateria está completamente carregada e o adaptador CA está conectado.
	A bateria está carregando com o adaptador CA.
	O tablet está funcionando com bateria, e a bateria está descarregando.
	O tablet está conectado, e nenhuma bateria é detectado ou a bateria não está funcionando corretamente.
	A bateria está com nível baixo de energia.
	A bateria está com nível crítico de energia.

Como ligar o Tablet

 **NOTA:** Use esse tablet em uma temperatura ambiente entre 0 °C e 40 °C.

1. Pressione e mantenha pressionado o botão **Ligar/desligar**  durante 2 segundos para ligar o tablet.
2. Se a imagem de tela bloqueada for exibida, passe seu dedo a partir da parte inferior da tela para alternar para a tela de logon, em seguida, digite a senha de logon no Windows.

O tablet está pronto para uso quando a tela Iniciar do Windows é mostrada.

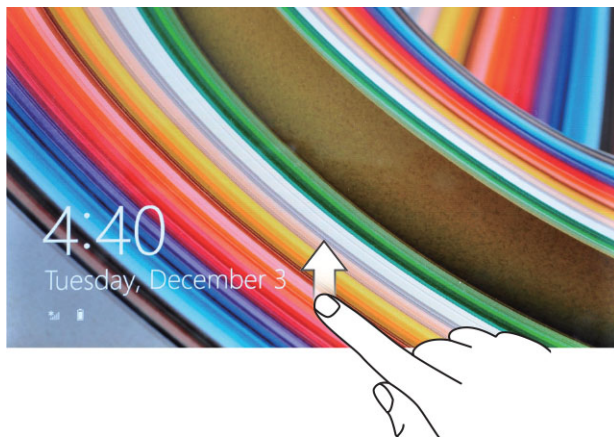

 **NOTA:** Se a tela de logon não está ativada no Windows 8.1, você será levado diretamente da tela de bloqueio para a tela de início.



 **NOTA:** A tela de bloqueio é exibida somente quando retorna de um estado de espera.

Desligar a tela

Usar o botão de ligar/desligar

Pressione o botão **Ligar/desligar**  para desligar a tela.

Usar os botões

1. Passe o dedo na borda direita da tela para acessar a barra de botões.
2. Toque em **Configurações**  → **Energia**  → **Espera** para desligar a tela.

 **NOTA:** Se o tablet está em um estado de economia de energia, pressione o botão **Ligar/desligar**  ou o botão do **Windows**  uma vez para ligar a tela.





Como usar o seu Tablet

Orientação de Tela

Para uma experiência de visualização ideal, a orientação da tela muda automaticamente para formato retrato ou paisagem, dependendo de como você segura o tablet.

 **NOTA:** Alguns aplicativos podem não oferecer suporte a rotação de tela automática para formato de retrato ou paisagem.

Como travar/destravar a orientação da tela

1. Passe o dedo na borda direita da tela para acessar a barra de botões.
2. Toque em **Configurações**  → **Tela** .
3. Toque  alternar para travar a orientação da tela, ou toque  alternar para destravar a orientação da tela.

Como ajustar o brilho da tela

Você pode também ajustar o brilho da tela aqui usando o controle deslizante no menu  de alternar





Você pode também ajustar a sua tela automaticamente. Para ajustar o brilho da tela automaticamente:

1. Passe o dedo na borda direita da tela para acessar a barra de botões.
2. Toque em **Configurações**  → **Configurações do PC** → **PC e dispositivos** → **Energia e adormecimento**.
3. Em brilho, deslize para a esquerda ou para a direita para ligar/desligar a opção de brilho automático.

 **NOTA:** Você pode ligar/desligar o indicador deslizante para a tela se ajustar automaticamente o brilho, com base na luz ambiente.

Gestos

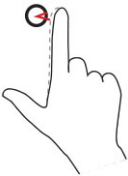
Seu tablet tem uma tela multitoque. Você pode tocar a tela para operar o tablet.

Ações de gesto	Funções
<p>Toque Toque com cuidado a tela com a ponta do dedo.</p> 	<ul style="list-style-type: none">• Selecione os itens na tela, incluindo opções, entradas, imagens e ícones• Iniciar aplicativos• Botões de toque na tela• Digite texto usando o teclado virtual
<p>Tocar e segurar Toque e segure o seu dedo na tela</p> 	<ul style="list-style-type: none">• Exibir informações detalhadas sobre um item• Abra o menu de contexto de um item para realizar outras ações
<p>Arrastar e soltar</p> <ol style="list-style-type: none">1. Toque e segure o dedo sobre um item na tela2. Mantendo o dedo em contato com a tela, mova a ponta do dedo para o local desejado3. Leve seu dedo desligar a tela para soltar o item no local desejado	<p>Mova o item como imagens e ícones na tela</p>

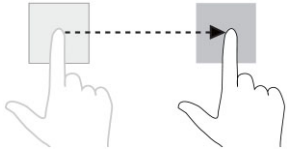
**Passar o dedo ou Deslize**

Mova o dedo em uma direção vertical ou horizontal sobre a tela

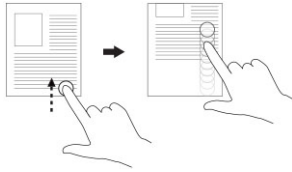

- Role pela tela Iniciar, páginas da Web, fotos, as entradas, fotos, contatos, e assim por diante
- Fechar um aplicativo. (Passe o dedo o aplicativo até a parte inferior da tela)

Aumentar o zoom

Toque a tela com dois dedos e, em seguida, afaste os dedos

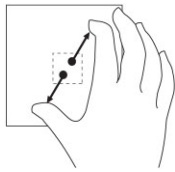

Ampliar a visualização de uma imagem ou página da Web

Diminuir o zoom

Toque a tela com dois dedos e, em seguida, junte os dedos

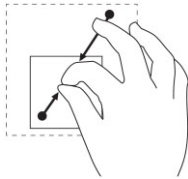

Reduzir a visualização de uma imagem ou página da Web

Gire

Toque a tela com dois dedos ou mais e, em seguida, mova os dedos em um arco no sentido horário ou no sentido anti-horário

Gire um objeto 90 graus

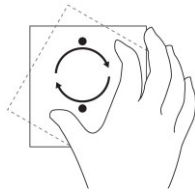

Clique com o botão direito

Para executar um clique com o botão direito do mouse em um tablet, Toque e segure o dedo para 2 segundos em qualquer seção de tela ou um ícone e, em seguida, libere o dedo.

As opções do menu principal são exibidas na tela.

A tela Iniciar do Windows



A tela Iniciar do Windows mostra uma lista de Blocos ao vivo padrão e personalizados, que agem como um atalho para Painel de controle, o Windows Explorer, aplicativo de previsão meteorológica, RSS, Windows Store, Internet Explorer e outros aplicativos instalados.

Os Blocos ao vivo na tela Iniciar alteram-se ou atualizam em tempo real, de modo que você possa receber atualizações em tempo real sobre ou de notícias de esportes, verifique o que seus amigos estejam até, e receba as últimas previsão climáticas.

A interface do usuário baseada em bloco oferece a você acesso direto para a maioria dos aplicativos usados recentemente, e-mails, fotos, músicas, vídeos, contatos, Facebook e Twitter atualizações, e websites frequentemente visualizadas. Você pode fixar o seu favorito ou aplicativos usados com frequência, como o Blocos ao vivo para personalizar a tela Iniciar.



Você também pode personalizar a tela Iniciar, definindo a sua imagem favorita como papel de parede.



NOTA: Os Blocos ao vivo podem ser adicionados ou removidos usando as opções Fixar  ou Não fixar  fixar.

Como acessar a tela de início

Siga um método para acessar a tela de início:

- Pressione o botão do **Windows** .
- Passe o dedo na borda direita da tela para acessar a barra de botões e, em seguida, toque no ícone **Iniciar** .

Conhecar o Windows 8.1

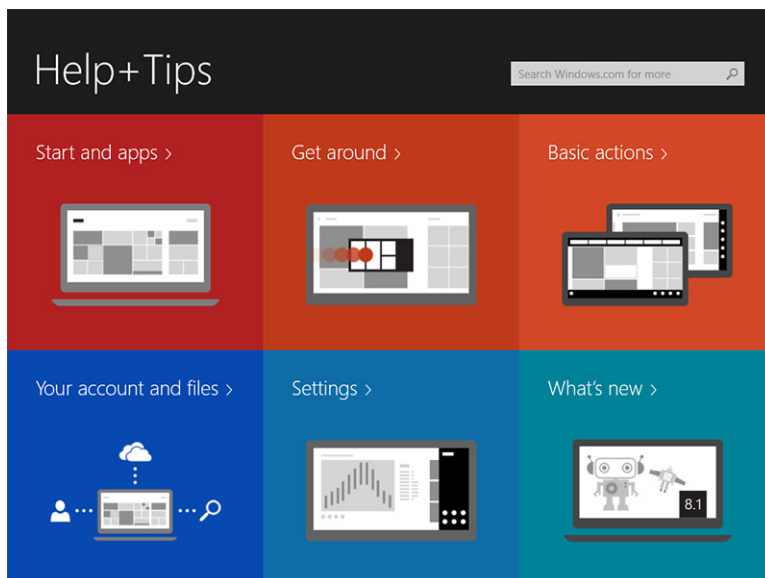

Você pode tocar no bloco Ajuda + dicas na tela Iniciar para obter ajuda e dicas sobre o uso do Windows



8.1.

Passar o dedo para a direita

Passar o dedo na borda direita da tela revela a barra de botões. Os Botões fornecem acesso a comandos de sistema, como Iniciar, Compartilhar, Iniciar, Dispositivos, e opções de Configurações.

Se o tablet estiver executando um aplicativo ou ações de desempenho, pressionar o ícone de **Iniciar**  levará de volta à tela Iniciar. Se você estiver na tela Iniciar, pressionar o ícone de **Iniciar**  leva você ao aplicativo mais recentemente usado ou mais recentemente visualizado na tela.

 **NOTA:** A funcionalidade do ícone **Iniciar**  é a mesma do botão **Windows** .

Passar o dedo para a esquerda

- Passar lentamente o dedo da borda esquerda para a borda direita da tela revela miniaturas dos aplicativos abertos e efetua um ciclo das miniaturas dos aplicativos abertos.
- Passar o dedo para dentro e para fora na borda esquerda da tela abre uma lista dos aplicativos usados mais recentemente.

Passar o dedo para baixo



- Passar o dedo a partir da borda superior ou inferior da tela mostra o ícone **Todos os aplicativos** . Toque em **Todos os aplicativos** para mostrar uma lista alfabética de todos os aplicativos instalados em seu tablet.
- Passar o dedo do topo para baixo de um aplicativo, fica ou fecha o aplicativo.

Para obter mais informações sobre o uso do Windows, visite windows.microsoft.com/en-us/windows-8/start-screen-tutorial.

Você pode também ativar a câmera (frontal), quando a tela está no modo de bloqueio. Para ativar a câmera quando a tela estiver no modo de bloqueio:

1. Passe o dedo na borda direita da tela para acessar a barra de botões.
2. Clique em **Configurações**  → **Alterar configurações de PC e dispositivos**
3. Role para baixo e navegue até **Câmera**.
4. Passe o dedo para ligar, para usar a câmera durante o modo de tela de bloqueio.

Para certificar-se de que você pode usar a câmera durante o modo de tela de bloqueio:

1. Pressione o botão **Energia**  para desligar a tela.
2. Pressione o botão **Energia**  novamente para ativar o modo de bloquear tela.
3. Passe o dedo para baixo para ativar a **câmera**.

Dividir tela

A opção de dividir tela permite que você abra dois aplicativos na mesma tela, o que ajuda na realização de multitarefas. Para dividir a tela:

1. Abra os dois aplicativos que deseja para efetuar a divisão da tela.
2. Passe o dedo a partir da esquerda para abrir o segundo aplicativo e mantenha o dedo até a tela se dividir.
3. Libere os dedos para soltar o segundo aplicativo.

 **NOTA:** O Windows 8.1 permite que com largura variável.

Usar fones de ouvido

Você pode usar fones de ouvido para ouvir música e sons, registrar áudio, ou realizar chamadas.

 **ATENÇÃO:** Ouvir música com volume elevado durante um longo período de tempo pode levar a

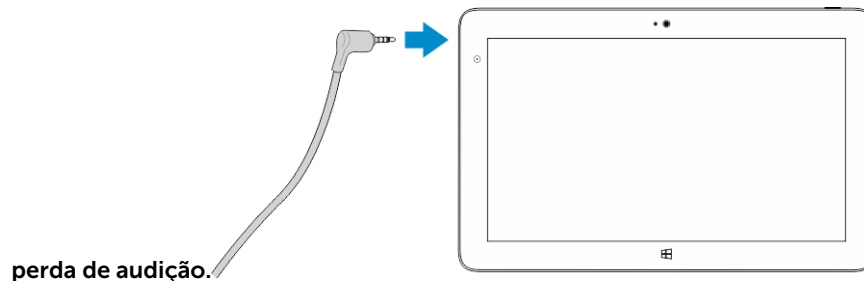

1. Conecte os fones de ouvido para a porta de áudio (3,5 mm) no tablet.
2. Insira o auriculares em seus ouvidos e ajuste o nível de volume para um nível confortável.

 **NOTA:** Quando você conectar um fone de ouvido ou um dispositivo de áudio externo no conector de áudio, os alto-falantes integrados no seu tablet são silenciados automaticamente.

 **CUIDADO:** Para evitar danos ao fones de ouvido ao desconectá-los do tablet, puxe o conector, e não o cabo.

-  **NOTA:** É recomendável que você diminua o nível de volume antes de conectar a saída de fone de ouvido, e ajuste a um nível confortável. A exposição súbita a sons com volume elevado pode causar danos na audição.

Como remover o cartão Micro-SD

-  **CUIDADO:** Remover o cartão Micro-SD quando da transferência de dados pode causar a perda de dados ou resultar em erros nos aplicativos. Certifique-se de que seu tablet terminou e salvou todas as operações no cartão Micro-SD.

1. Entre no modo de Desktop. Toque em **Remover o hardware com segurança**  na área de notificação, no canto inferior direito da tela.

-  **NOTA:** Se você não vir **Remover o hardware com segurança** , toque em **Mostrar ícones ocultos** para exibir todos os ícones na área de notificação.

2. Toque em **Ejetar cartão de memória SD**. É exibida uma mensagem confirmando que o cartão Micro-SD pode ser removido de forma segura. Se uma mensagem de aviso for exibida indicando que o cartão Micro-SD não pode ser removido, certifique-se de que todas as transferências de dados que envolvem o Micro-SD estão completas.
3. Insira a ponta de um pequeno grampo para papel no orifício correspondente na tampa do slot micro-slot.
4. Empurre a ponta totalmente para dentro do orifício até que a bandeja do Micro-SD seja ejetada. Puxe a bandeja do cartão Micro-SD.
5. Remova o cartão Micro-SD da bandeja.

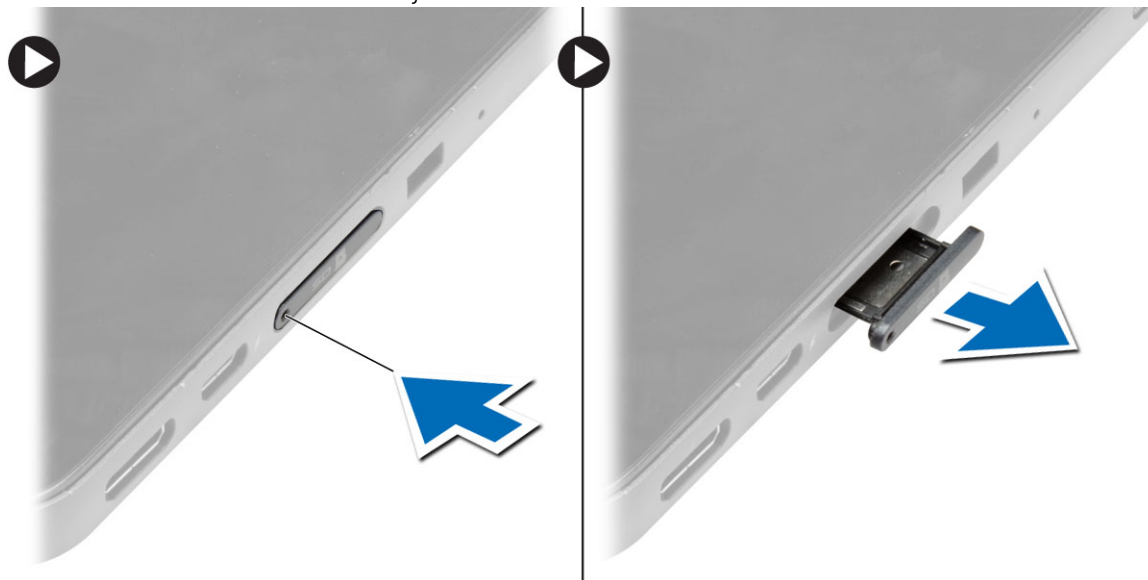

Como remover a bateria

1. Siga os procedimentos descritos em *Antes de trabalhar na parte interna do tablet*.
2. Remova a tampa da base.
3. Execute as seguintes etapas:
 - a. Deslize a trava de liberação na direção indicado para destravar a bateria.

- b. Empurre a bateria para frente para soltá-la do respectivo conector na placa de sistema.
- c. Erga e remova a bateria do computador.

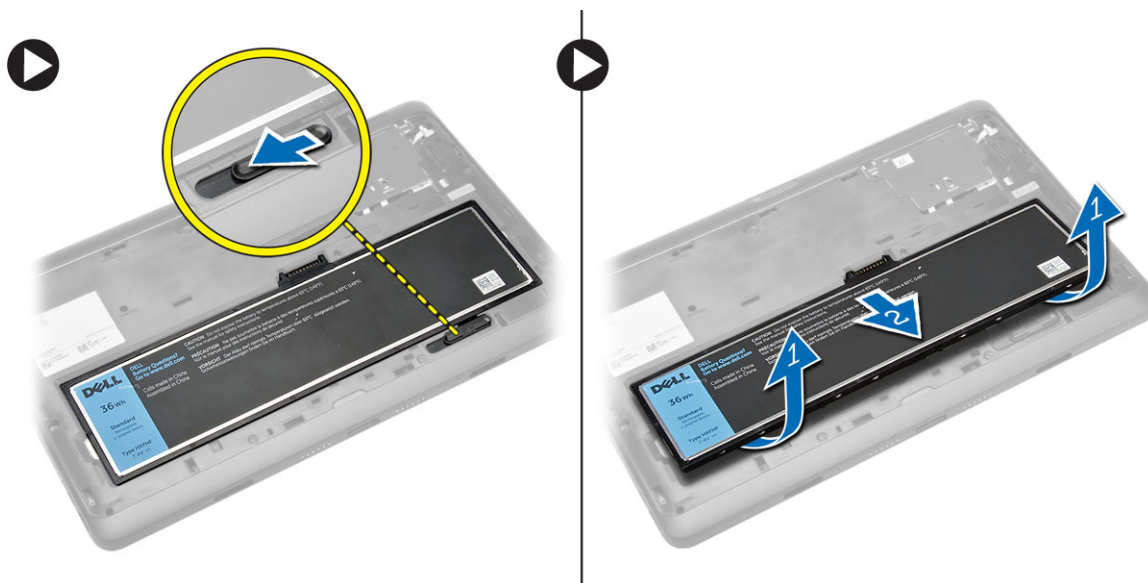

Como instalar a bateria

1. Insira a bateria em seu respectivo slot até que ela se encaixe no lugar.
2. Instale a tampa da base.

Como instalar o cartão Micro-SIM

⚠ CUIDADO: Remover o cartão Micro-SIM quando o tablet está ligado pode causar a perda de dados ou danificar o cartão. Certifique-se de que o tablet está desligado ou que as conexões da rede estão desativadas.

1. Desligue o tablet. Para obter mais informações sobre como desligar o tablet, consulte [Desligar o Tablet](#).
2. Puxe a tampa da base na direção indicada e levante-a para cima em um ângulo para removê-la do tablet.

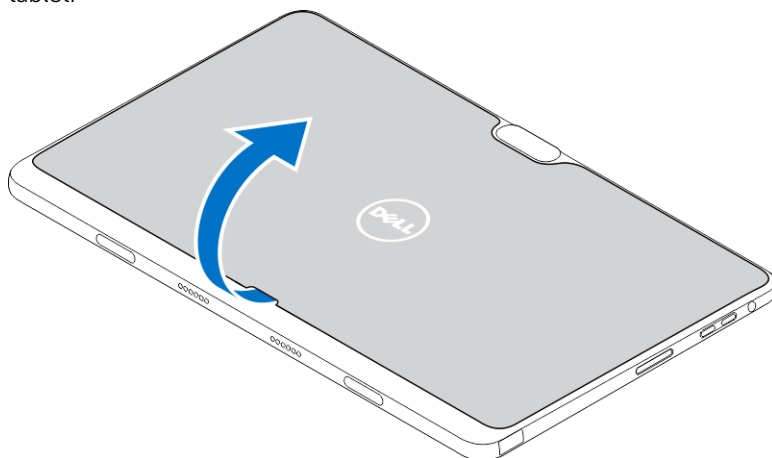

3. Deslize a trava de liberação na direção indicado para desbloquear a bateria. Levante e remova a bateria do tablet.

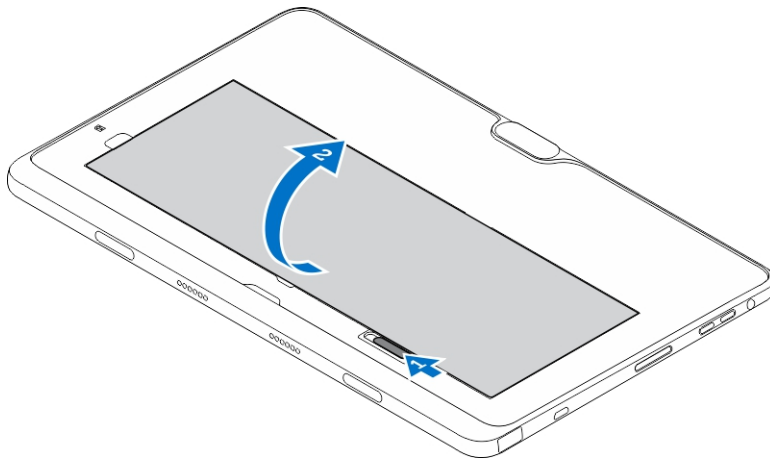

4. Insira o cartão Micro-SIM no respectivo slot.

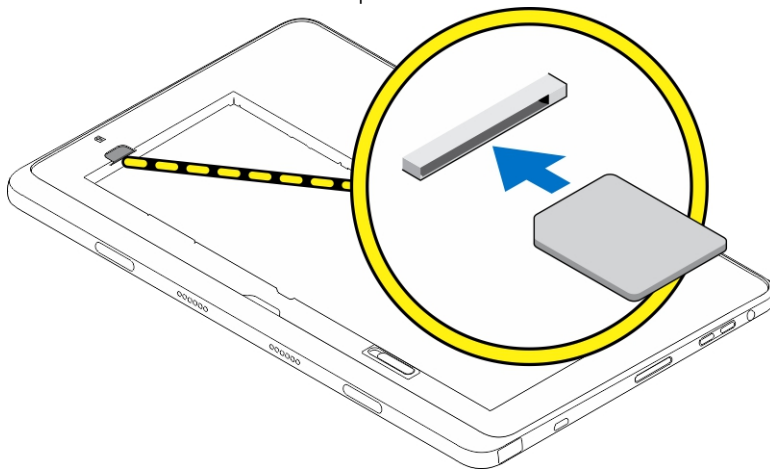

Como gerenciar as configurações do tablet

Configuração de Wi-Fi

Ligar/desliga Wi-Fi

1. Passe o dedo na borda direita da tela para acessar a barra de botões.
2. Toque em **Configurações**  → **Alterar configurações do PC** → **Redes** → **Modo de avião**.
3. Passe o dedo no ícone do Wi-Fi para a direita ou para a esquerda para ligar ou desligar Wi-Fi.

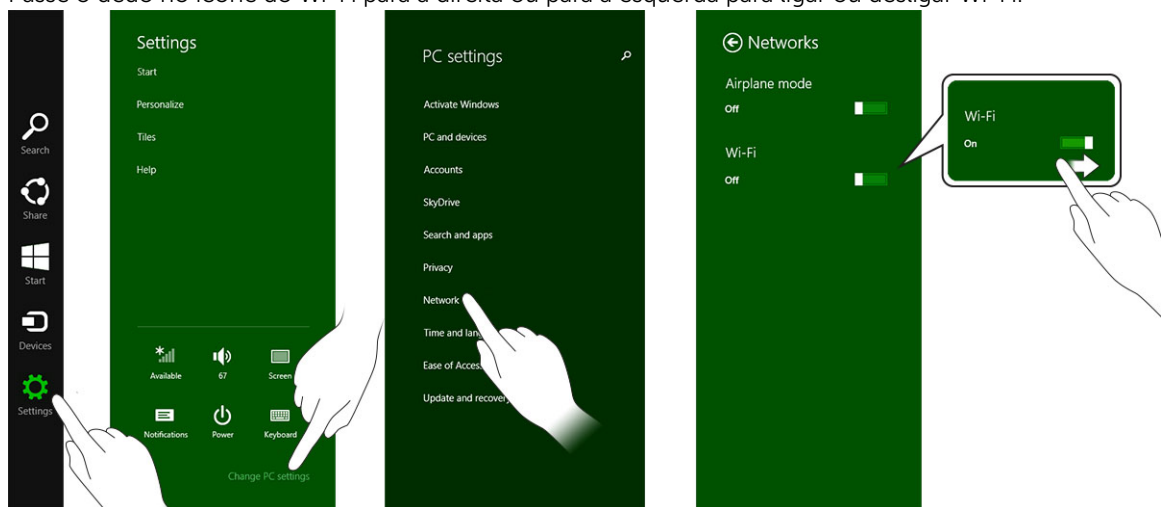

Como conectar-se em uma rede

1. Passe o dedo na borda direita da tela para acessar a barra de botões.
2. Toque em **Configurações**  → **Disponível**  → **Selecione uma rede disponível** → **Conectar**

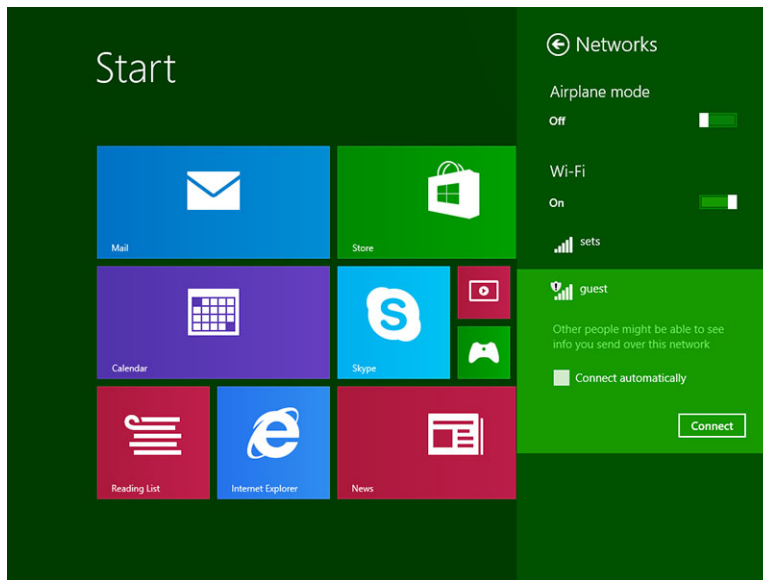

Configuração de banda larga móvel

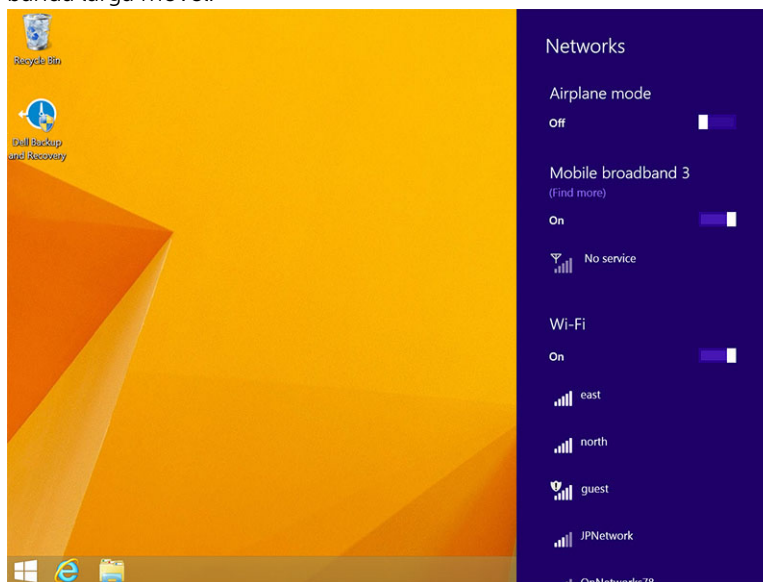

Ligar/desligar banda larga móvel

1. Passe o dedo na borda direita da tela para acessar a barra de botões.
2. Toque em **Configurações** → **Alterar configurações do PC** → **Redes** → **Modo de avião**.
3. Passe o dedo no ícone **Banda larga móvel** para a esquerda ou para a direita para ligar ou desligar a banda larga móvel.





Como conectar-se em uma rede de banda larga móvel

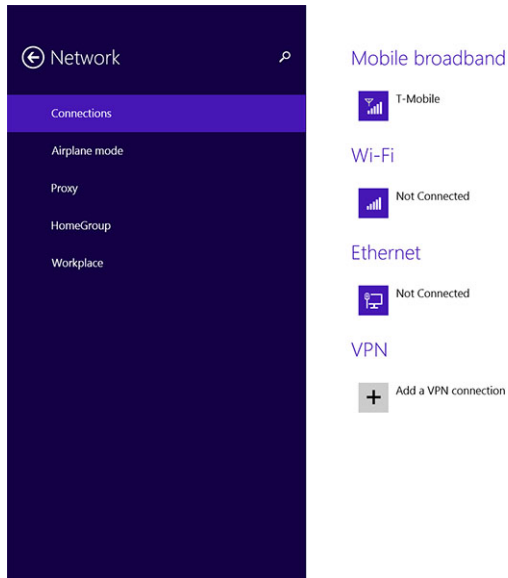

1. Certifique-se de que um cartão SIM ativo é inserido no tablet.

2. Passe o dedo na borda direita da tela para acessar a barra de botões.
3. Toque em **Configurações**  → **Rede**  → **O Prestador de serviços** → **Conectar**.
4. O uso de dados estimados será mostrado, uma vez que a rede de banda larga móvel está ativada.





-  **NOTA:** Você pode escolher a opção **Conectar-se automaticamente** para conectar automaticamente a banda larga móvel.
-  **NOTA:** Seu tablet priorizará automaticamente as Wi-Fi relativamente a redes de banda larga móvel, quando ambas estão disponíveis. Se o tablet estiver conectado na banda larga móvel e qualquer uma das conexões Wi-Fi surgir dentro do alcance, ele se desconecta da rede móvel e conecta Wi-Fi automaticamente. Para obter mais informações sobre como ligar a rede Wi-Fi, consulte [Configuração de Wi-Fi](#).

Como desconectar a partir de rede de banda larga móvel

1. Passe o dedo na borda direita da tela para acessar a barra de botões.
2. Toque em **Configurações**  → **Rede**  → **O Prestador de serviços** → **Desconectar**.

-  **NOTA:** Uma vez que seu tablet estiver desconectado da banda larga móvel, a opção **Conectar automaticamente** também será desativada.

Opções de banda larga móvel

1. Passe o dedo na borda direita da tela para acessar a barra de botões.
2. Toque em **Configurações**  → **Redes** .
3. Toque e segure em **O Prestador de serviços** ou clique com o botão direito do mouse se estiver acoplado.
 - Toque em **Mostrar uso estimado dos dados/Ocultar uso estimado dos dados** para mostrar ou ocultar seu uso de dados.
 - Toque **Definir como conexão medida/Conexão não medida** para definir uma conexão como uma conexão medida/não medida.

- Toque em **Exibir propriedades de conexão** para ver as propriedades da banda larga móvel.



 **NOTA:** Se a opção **Definir como conexão medidas** estiver ativada, o Windows Update não fará o download das atualizações automaticamente, a menos que ele seja uma atualização de alta prioridade e de segurança essencial.

Informações de hardware do Prestador de serviços

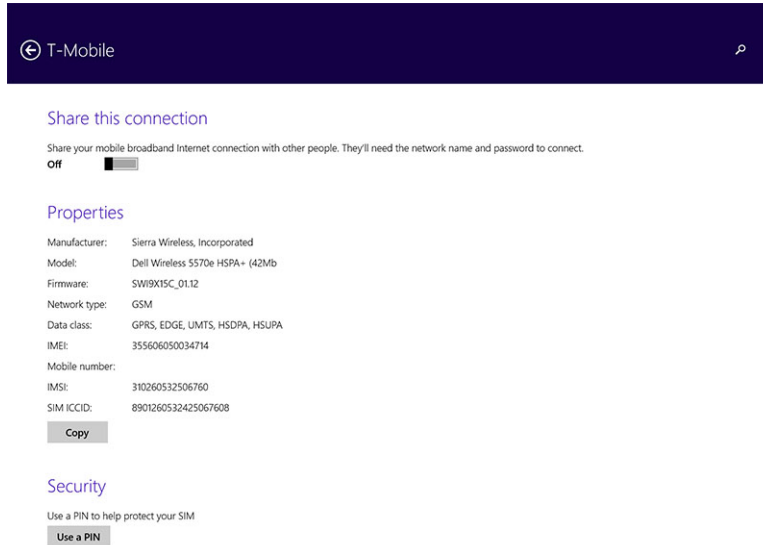
1. Passe o dedo na borda direita da tela para acessar a barra de botões.
2. Toque em **Configurações**  → **Alterar configurações do PC** → **Rede**.
3. Toque em **O Prestador de serviços** para visualizar as informações de hardware, incluindo as informações do assinante e número IMEI (Internacionais Mobine Equipment Identity).



Como ativar o bloqueio de PIN

1. Passe o dedo na borda direita da tela para acessar a barra de botões.
2. Toque em **Configurações**  → **Rede** .
3. Toque e segure em **O Prestador de serviços** ou clique com o botão direito do mouse se estiver acoplado.
4. Toque em **Visualizar propriedades de conexão** → **Segurança** → **Usar um PIN**.
5. Digite seu **Código PIN SIM**.

 **NOTA:** **O Prestador de serviços** se refere à rede de provedores de serviços disponíveis em sua região.

 **CUIDADO:** Se você inserir o código PIN incorreto, a sua conexão de banda larga móvel não será estabelecida. Se você inserir incorretamente o código três vezes, seu cartão SIM será bloqueado. Para desbloquear o cartão SIM, contate seu provedor de serviços para obter um PUK (Personal Unblocking Key) para desbloquear o cartão SIM.

 **NOTA:** Antes de contatar com a transportadora, tenha seu número IMEI pronto.

Atualizando/Recuperação/Nova configuração do seu tablet

Você pode atualizar/recuperar/restaurar o tablet para as configurações originais de fábrica.

1. Passe o dedo na borda direita da tela para acessar a barra de botões.
2. Toque em **Configurações**  → **Alterar configurações de PC** → **Atualizar e recuperar** → **Recuperar**.
 - **Atualizar seu PC sem afetar seus arquivos**
 - **Remover tudo e reinstalar o Windows**
 - **Inicialização avançada**
3. Selecione qualquer opção de recuperação para concluir a tarefa.

Atualizar seu PC sem afetar seus arquivos

Esta opção permite a você atualizar seu tablet, sem perder suas fotos, músicas, vídeos e outros arquivos pessoais. Se você deseja realizar esta ação:

1. Clique em **Começar**. O sistema exibe a janela de atualização de seu PC.
2. Clique em **Avançar**.
3. Clique em **Atualizar**.

Clique em **Cancelar** para cancelar esta ação.

Remover tudo e reinstalar o Windows

Esta opção permite a você reciclar ou começar novamente seu tablet totalmente, e você pode redefinir suas configurações padrão/de fábrica. Se você deseja realizar esta ação:

1. Clique em **Começar**. O sistema exibe a janela de restaurar seu PC.
2. Clique em **Avançar**.

Depois que você clicar em **Avançar**, terá para selecionar qualquer uma das duas opções a seguir para concluir a tarefa:

- **Basta remover meus arquivos** — Se selecionar essa opção, o Windows remove todos os seus arquivos, incluindo as suas fotos, músicas, vídeos e outros arquivos pessoais.
- **Limpar totalmente a unidade** — Se você selecionar essa opção, Windows redefine o seu tablet.



CUIDADO: Redefinir o tablet apaga todos os dados de seu tablet, incluindo configuração de sua conta, músicas, fotos, arquivos, etc. Certifique-se de que você faça o backup de todos os dados necessários antes de continuar.

Clique em **Cancelar** para cancelar esta ação.

Inicialização avançada

Esta opção permite a você fazer a inicialização a partir de um dispositivo ou disco compacto (unidade de DVD ou USB) e alterar as configurações de firmware do tablet, alterar as configurações de inicialização

do Windows, ou restaurar o Windows a partir da imagem do sistema. Se você deseja realizar esta ação, clique em **Reiniciar agora**.





NOTA: Os aplicativos de terceiros será removidos.

Como sincronizar seu tablet

Usar a conta da Microsoft

Se o seu computador tiver o Microsoft Windows 8.1 instalado, pode sincronizar as configurações de usuário de seu tablet com o computador usando uma conta da Microsoft. Quando entrar na conta da Microsoft no seu tablet, pode ser sincronizadas automaticamente suas configurações, incluindo histórico do navegador de Internet, configurações de aplicativos, arquivos de pessoal etc., com outros PCs com o Windows 8.1 e tablets com o Windows 8.1.

 **NOTA:** Você precisa de uma conexão de rede sem fio ao computador e tablet.

1. Vá para a barra de botões, em seguida, clique em **Configurações**  → **Configurações do PC** → **Contas** → **Alternar para uma conta da Microsoft** para mudar a conta local do computador para a sua conta da Microsoft.
2. Uma nova opção será adicionada a **Configurações de PC** chamada de **Sincronizar suas configurações**.
3. Clique em **Configurações**  → **Configurações do PC** → **Mais configurações do PC** → **Sincronizar suas configurações** para mostrar todas as tipo de alterna para a sincronização de seus dados e configurações.

Como copiar músicas, fotos e vídeos

1. Conecte uma chave USB ou um cartão Micro-SD placa no computador e copie os arquivos necessários.
2. Após a conclusão da cópia, use o assistente de **Remover o hardware com segurança** para remover seu tablet do computador.
3. Você também pode usar o recurso Skydrive do Win 8.1 para copiar músicas, fotos e vídeos.

Recursos de caneta opcional

Esta seção fornece informações sobre os recursos disponíveis na caneta.



Recurso	Funcionalidade
1 A mina da caneta	Fornece a funcionalidade de toque.
2 Botão da caneta	Usado para efetuar um clique com o botão esquerdo do mouse e clique com o botão direito do mouse.
3 Barra média	Fornece acesso ao compartimento da bateria.
4 Clipe da caneta/tampa traseira da caneta	Usado para prender a caneta no seu bolso.

NOTA: A caneta é opcional e é vendida separadamente.

NOTA: Esta caneta funciona somente com os tablets Dell Venue 11 pro-5130 e Dell Venue 11 pro-7130/7139. Ela não foi desenvolvida para funcionar com a família anterior de tablets da Dell. Além disso, a caneta adquirida para uso com os outros tablets da Dell não é suportada pelos tablets Dell Venue 11 pro-5130 e Dell Venue 11 pro-7130/7139.

Você pode substituir a mina da caneta, conforme mostrado na imagem abaixo.

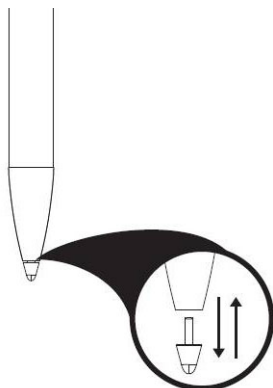

Começar a usar a caneta

1. Torça a barra média em um contador na direção horária.

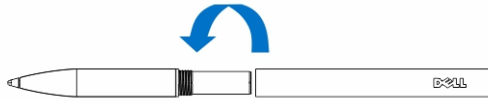

2. Insira uma bateria AAAA com o polo positivo voltado para a ponta da caneta.



 **NOTA:** Siga os estatutos e as regulamentações locais e regionais sobre o descarte de resíduos de bateria.

3. Remonte a barra de modo seguro.

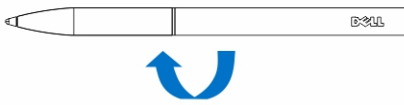

Como usar a caneta opcional com seu tablet

A caneta é ergonomicamente projetada para funcionar com o tablet durante longos períodos. O usuário pode alternar perfeitamente entre a caneta e dedos sem qualquer troca de modo manual. A caneta oferece suporte a recursos como rejeição da palma, passar, e com detecção de pressão, que possibilitam a precisão e facilidade de uso sem a necessidade de calibração. Os dois botões são configuráveis pelo software para o uso de recursos como apagar, realçar ou executar cliques do mouse. Você pode usar a ponta da caneta para desenhar formas, selecionar texto, voltar uma página e escrever ou assinar os documentos no tablet.

Também pode pressionar o botão na lateral da caneta para efetuar o clique com o botão esquerdo do mouse e clique com o botão direito no tablet.

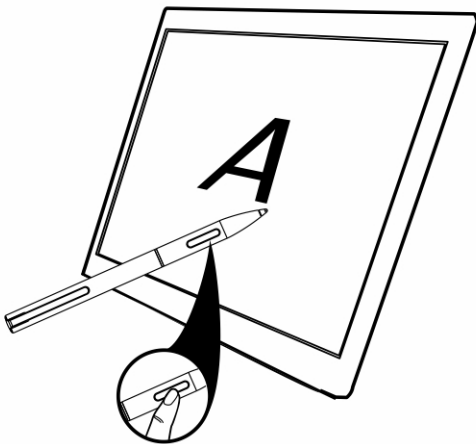

Recursos de ancoragem de mesa

Esta seção fornece informações sobre os recursos disponíveis na ancoragem de mesa.

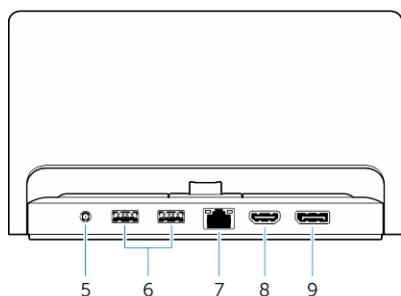
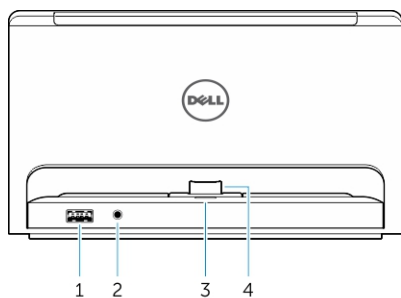

Recurso

- 1 conector USB 3.0
- 2 Conector de áudio
- 3 Luz de status de energia
- 4 O conector de acoplamento
- 5 Conector de energia
- 6 Conectores USB 3.0
- 7 Conector de rede
- 8 Conector HDMI
- 9 Conector DisplayPort

Funcionalidade

- Conecte os dispositivos USB, por exemplo, memória flash.
- Conecte fones de ouvido ou alto-falantes externos.
- Indica o status de energia.
- Conecte o conector de ancoragem no tablet.
- Conectar o adaptador de CA
- Conecte os dispositivos USB, por exemplo, memória flash.
- Conecte um cabo Ethernet para acessar a Internet.
- Conecte dispositivos compatíveis com HDMI, como projetores, TVs e monitores.
- Conecte dispositivos compatíveis com DisplayPort, como projetores, TVs e monitores.



NOTA: A saída da porta da tela suporta somente adaptadores DisplayPort para DisplayPort diretos ou DisplayPort ativos. Os adaptadores passivos não são suportados pela porta da tela.

- ✎ **NOTA:** A estação de ancoragem de mesa suporta somente USB 2.0 quando acoplada com Venue Pro 11-5130.
- ✎ **NOTA:** A ancoragem de mesa é vendida separadamente e não é fornecido com o tablet.
- ✎ **NOTA:** Em Venue Pro 11-5130, pode usar o conector HDMI ou conector DisplayPort para espelhar a mesma tela externa. Você pode usar a tela de conteúdo exclusivo através do conector HDMI ou conector DisplayPort apenas em Venue Pro 11 – 7130/7139.

Como conectar o adaptador de energia

1. Conecte uma extremidade do adaptador de energia em uma tomada de parede e a outra extremidade no acoplamento de mesa.

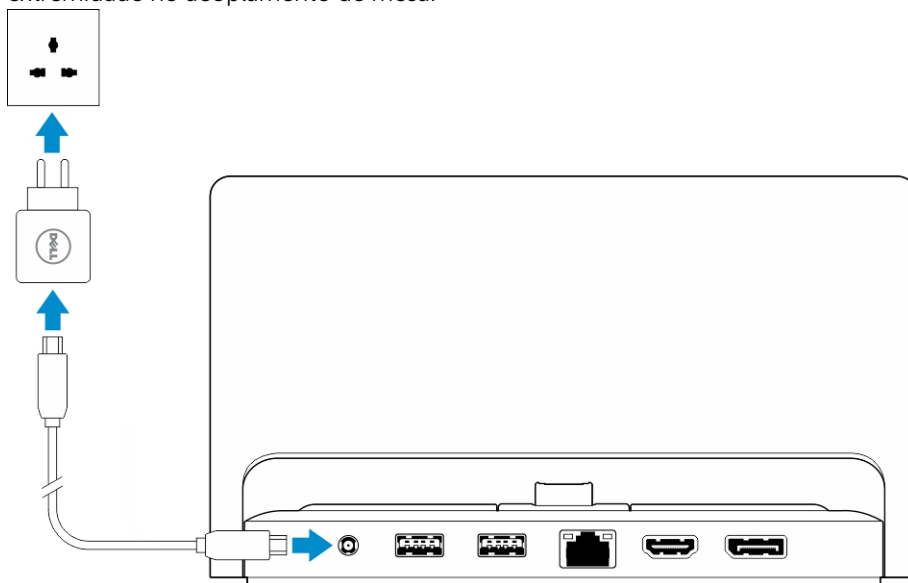

Recursos de ancoragem do teclado de viagem fino

Esta seção fornece informações sobre os recursos disponíveis na ancoragem do teclado fino.



Tabela 1.

Recurso	Funcionalidade
1 ímã	Ímãs para permitir ancoragem.
2 pinos de ancoragem	Permite que o tablet faça contatos elétricos com ancoragem.
3 Conectores de ancoragem	Conecte o conector de ancoragem no tablet.
4 Touch pad	Permite que você mova o ponteiro do mouse na tela e fornece a função de um mouse.

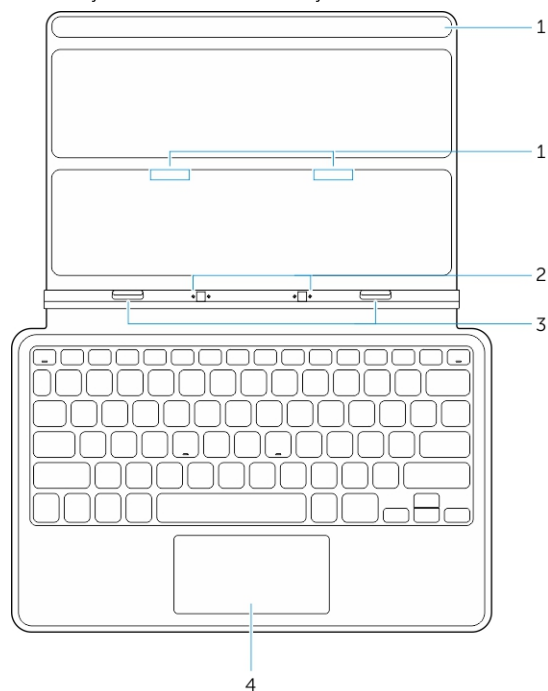

NOTA: A ancoragem do teclado fino é vendida separadamente e não é fornecido com o tablet.

Acoplamento do tablet na ancoragem do teclado de viagem fino

1. Alinhe os dois conectores de ancoragem no tablet com os da ancoragem.
2. Deslize o tablet para baixo até que o tablet se encaixe no lugar.

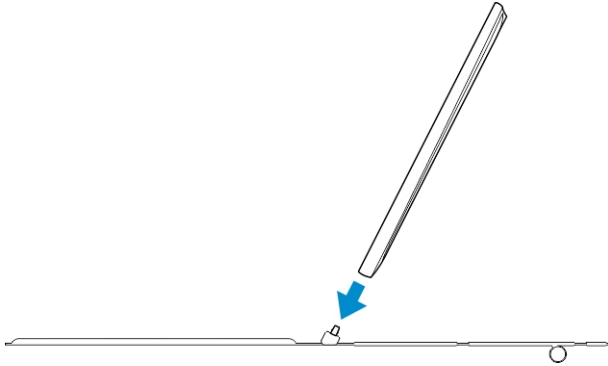

3. Conecte a tampa do teclado e deslize-a para baixo para fixar a ancoragem no tablet.

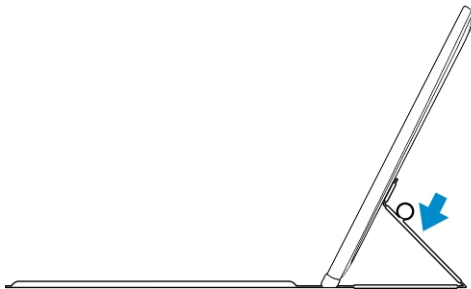
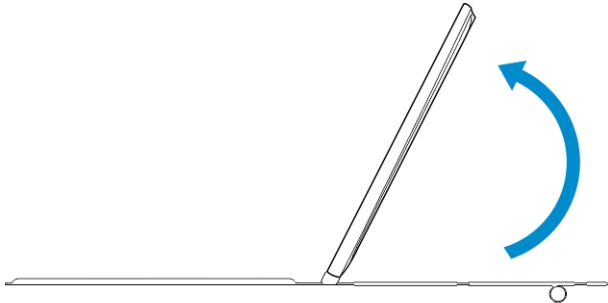

NOTA: Quando a conexão é efetuada, você precisa desativar manualmente o teclado na tela se ele estiver mostrado na tela.

Recursos de ancoragem do teclado móvel

Esta seção fornece informações sobre os recursos disponíveis na ancoragem do teclado.

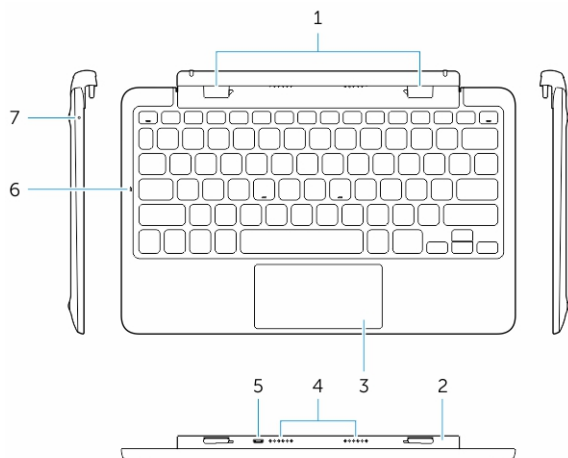

Recurso	Funcionalidade
1 Conectores de ancoragem	Conecte os slots do guia de ancoragem no tablet.
2 Dobradiça girável	Permite que o tablet gire em torno das dobradiças.
3 Touch pad	Permite que você mova o ponteiro do mouse na tela e fornece a função de um mouse.
4 Pinos de ancoragem	Permite que o tablet faça contatos elétrica com ancoragem.
5 conector de energia do micro USB	Conecte um carregador de micro USB para carregar a estação ancoragem
6 LED de maiúsculas bloqueadas	Indica se a tecla Caps Lock no teclado será ativada.
7 LED de energia da bateria	Indica se a bateria está carregando quando conectada na alimentação de CA.

NOTA: A ancoragem do teclado é vendido separadamente e não é fornecido com o tablet.

Acoplamento do tablet para a ancoragem do teclado

1. Ancore o tablet.

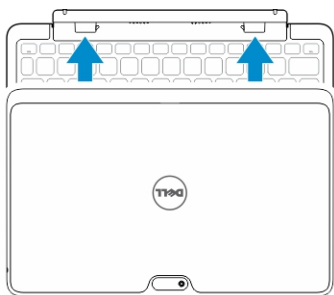

2. Abra o tablet e pressione o botão de ligar/desligar.

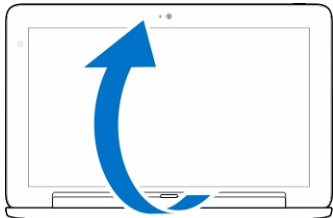

 **NOTA:** Quando a conexão é efetuada, você precisa desativar manualmente o teclado na tela se ele estiver mostrado na tela.

Como desacoplar o seu tablet do teclado

1. Pressione e segure o botão da ancoragem do teclado móvel.

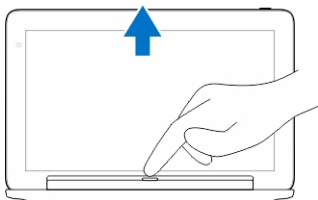

2. Levante o tablet do acoplamento do teclado móvel.

Como carregar a estação de ancoragem

 **CUIDADO:** Use somente o adaptador de energia fornecido e o cabo de energia para carregar o tablet e a estação de ancoragem. O uso de adaptadores de energia não autorizados ou cabos de alimentação pode causar graves danos ao seu tablet e estação de ancoragem.

1. Conecte o adaptador de energia para o carregamento microUSB porta em seu acoplamento do

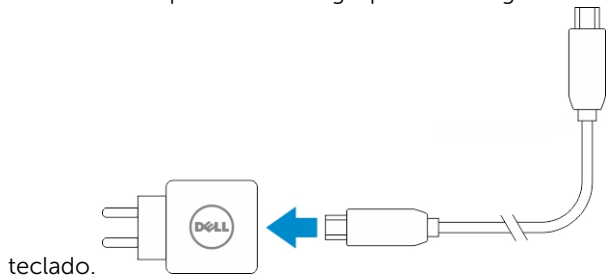

- teclado.
2. O acoplamento do teclado é carregado através do tablet se a energia de CA for conectada no tablet.

 **NOTA:** A energia não pode ser conectada diretamente no teclado de viagem quando o tablet está acoplado.

 **NOTA:** A bateria de acoplamento requer aproximadamente quatro horas para a carga completa.

Para obter mais informações sobre o tempo de carregamento da bateria, consulte Como carregar o tablet.

Você pode verificar o status da bateria do ancoramento do teclado partir:

- da luz de carga da bateria, localizada no lado esquerdo do ancoramento do teclado:

do comportamento do LED

Branco fixo ligado

Apagado

Descrição

A bateria está sendo carregada com alimentação de CA quando o adaptador CA está conectado diretamente na ancoragem.

A bateria não está sendo carregada, nenhum adaptador CA está conectado, a bateria está completamente carregada ou a energia de CA está conectada diretamente no tablet.

Para obter mais informações sobre como verificar o status da bateria do tablet, consulte o *status de carga da bateria do tablet*.

Comportamento da bateria

Quando a energia de CA está conectada, o tablet é carregado primeiro, seguidos pelo ancoramento. Durante o descarregamento ou quando a energia de CA não estiver conectada, a bateria de ancoramento é usada primeiro, seguida pelo tablet.

Como limpar o tablet

 **CUIDADO:** Antes de limpar o tablet, desconecte todos os cabos. Limpe o tablet com um pano macio umedecido com água. Não use produtos de limpeza líquidos ou em aerossol que possam conter substâncias inflamáveis.

1. Desligue o tablet. Para obter mais informações sobre como desligar o tablet, consulte a seção **Como desligar o tablet**.
2. Desconecte todos os dispositivos conectados, fones de ouvido, alto-falantes, teclado e ancoramento do tablet das tomadas elétricas.
3. Remova qualquer cartão Micro-SD e Micro-SIM instalado. Para obter mais informações sobre como remover o cartão Micro-SD e o cartão Micro-SIM, consulte **Remover o cartão Micro-SD** e **Remover o cartão Micro-SIM**.
4. Umedeça um pano macio que não solte fiapos com água ou com um produto para limpeza de tela e limpe a superfície do tablet até que ele seja limpo. Não deixe a água do pano penetrar para baixo das portas do tablet e botão do **Windows**.

 **NOTA:** Para evitar danificar o tablet ou a tela, siga as instruções fornecidas com o produto.

 **NOTA:** Não limpe o teclado com um pano molhado.

Troubleshooting

Problema da bateria

Problemas

A bateria não carrega

Possíveis causas:

A temperatura do tablet estiver é inferior a 0°C ou superior a 40 °C.

A bateria ou o adaptador de alimentação está danificado.

Possíveis soluções

- Desconecte o adaptador de energia CA da Dell da parede e verifique se a tomada elétrica está funcionando.
- Verifique todas as conexões de cabo e conexão na parede, e depois no tablet.
- Verifique a luz de LED do adaptador CA para garantir que o adaptador CA está funcionando.
- Verifique os conectores para assegurar uma conectividade adequada.

Se o adaptador CA funcionar e a bateria não carregar, tente:

- Remover e reinserir a bateria para garantir que a bateria se instala em seus conectores corretamente.
- Substituir por outra bateria, se disponível.

 **NOTA:** A bateria do tablet requer aproximadamente 4 horas para ficar totalmente carregada.

Carregue a bateria em uma temperatura ambiente entre 0 °C a 40 °C.

Contate um revendedor autorizado da Dell para substituir a bateria ou adaptador de energia.

A bateria drena rapidamente mesmo quando o tablet está no modo de espera

Se o tablet não está no intervalo de uma rede que ele pode se conectar, o tablet continua enviando sinais para localizar uma estação base e descarrega a bateria.

- Desligue temporariamente o tablet.
- Mova o tablet para o alcance de uma rede que ele possa conectar, ou desligue temporariamente a conexão de rede sem fio no seu tablet.
- Usar o tablet em modo de avião.

Problema do sistema

problemas

Tablet não liga

Possíveis causas:

A bateria está completamente descarregada.

Possíveis soluções

1. Carregue o tablet durante pelo menos 4 horas.
2. Pressione e mantenha pressionado o botão **Liga/Desligar** durante por 4 segundos.

Tablet não desliga

Pressione e mantenha pressionado o botão **Ligar/Desligar** durante 11 segundos para forçar o desligamento.

Tablet bloqueia

1. Pressione e mantenha pressionado o botão **Ligar/Desligar** durante 11 segundos para forçar o desligamento.
2. Remova a fonte de alimentação e desconecte/conecte a bateria.

Tablet não está respondendo ou tem um comportamento inesperado

- Falha do driver
- Falha do sistema operacional
- vírus/malware

1. Desligue e reinicie o tablet.
2. Atualize o tablet.
3. Contate o serviço de suporte da Dell. Acesse dell.com/support ou dell.com/contactdell.

Software ou recurso não está funcionando como o esperado

Reinicie o tablet. As atualizações de software podem ter sido obtidas por download em segundo plano. Passe o dedo na borda direita da tela para acessar a barra de botões de toque em **Configurações**→**Energia**→**Reiniciar** para reiniciar o tablet.

A estação de ancoragem não está funcionando conforme esperado

Desacople/volte a acoplar o tablet. Se o problema continuar, ligue novamente o tablet na estação de ancoragem.

Problema da tela sensível ao toque

Problemas

Tela sensível ao toque responde lentamente ou de forma incorreta

Possíveis causas:

Tampa protetora evita que o tablet reconheça as entradas.

Possíveis soluções

- Desligue e reinicie o tablet.
- Com cuidado, limpe a tela com um pano seco e limpo.
- Remova as tampas protetoras da tela sensível ao toque.
- Se o sistema operacional for re-instalado, certifique-se de que todos os drivers estejam instalados.

Problemas de rede

Problemas

Não há conexão de rede sem fio

Possíveis causas:

Possíveis soluções

Sem conexão de banda larga móvel

- A banda larga móvel foi limitado.
- Nenhum sinal do fornecedor de serviço.

1. Verifique se o dispositivo de rede sem fio está ligada. Consulte [Configuração de Wi-Fi](#).
2. Tente colocar-se mais perto do ponto de acesso sem fio.
3. Redefina o roteador sem fio se estiver usando uma rede privada; abra o navegador para visualizar a página de entrada se usar uma rede pública.

1. Verifique se a banda larga móvel está ligado. Consulte [Ligar/desligar banda larga móvel](#)
2. Mova o tablet para um local diferente, para uma melhor recepção de sinal.

Contato seu fornecedor de serviços para alterar o seu plano de banda larga.

Configuração do sistema

A configuração do sistema possibilita gerenciar o hardware do computador e especificar as opções ao nível do BIOS. A partir da configuração do sistema, é possível:

- Alterar as configurações de NVRAM após adicionar e remover hardware
- Exibir a configuração de hardware do computador
- Habilitar ou desabilitar dispositivos integrados
- Definir os limites do gerenciamento de desempenho e de energia
- Gerenciar a segurança do computador

Para acessar as opções de configuração do sistema (BIOS):

1. Conecte seu tablet no acoplamento do teclado ou conecte um teclado compatível com USB para o seu tablet.
2. Pressione o botão de **Ligar/desligar**  para ligar seu tablet ou reiniciar o tablet, se você já tiver ativado o tablet.
3. Pressione **F2** após o logotipo da Dell ser exibido.

 **NOTA:** Você pode ter de pressionar **F2** repetidamente até que o Windows redireciona para as opções de configuração do sistema.

Para acessar as opções de configuração do sistema (BIOS) sem um teclado externo:

1. Pressione o botão de **Ligar/desligar**  para ligar seu tablet ou reiniciar o tablet, se você já tiver ativado o tablet.
2. Pressione e mantenha pressionado o botão de **Subir volume** quando o logotipo da Dell for exibido na tela.
3. Quando o menu de Seleção de inicialização F12 aparecer, pressione o botão de **Subir volume** para alterar a seleção de inicialização para a opção de configuração do BIOS.

 **NOTA:** O botão de **Volume para cima** passa pelas opções do menu (Opções de inicialização, Configuração do BIOS, Diagnósticos, etc. Você pode selecionar a opção desejada pressionando o botão **Volume para cima**).

4. Pressione o botão **Volume para baixo** para selecionar a opção.

Opções de configuração do sistema (BIOS)

Tabela 2. Informações do sistema

Opção	Função
BIOS Version	Exibe a revisão do BIOS.
Service Tag	Exibe a etiqueta de serviço do tablet.
Asset Tag	Exibe a etiqueta de serviço do tablet.

Opção	Função
Ownership Tag	Exibe as informações de propriedade.
Manufacture Date	Exibe a data de fabricação
Ownership Date	Exibe a data de aquisição.
Express Service Code	Mostra o código de serviço expresso do tablet.
Memory Installed	Exibe a memória instalada no tablet.
Memory Available	Exibe a memória disponível no tablet.
Memory Speed	Exibe a velocidade da memória.
Memory Channel Mode	Exibe as capacidades de memória no tablet.
Memory Technology	Exibe novo tipo do arquivo do dispositivo dm Linux para interação com memória flash.
Processor Type	Exibe o tipo de processador disponível no tablet.
Core Count	Exibe a contagem de núcleos do tablet.
Processor ID	Exibe a ID do processador do tablet.
Current Clock Speed	Exibe a velocidade atual do relógio do tablet.
Minimum Clock Speed	Exibe a velocidade mínima do relógio do tablet.
Maximum Clock Speed	Exibe a velocidade máxima do relógio do tablet.
Processor L2 Cache	Exibe a cache L2 do tablet.
Processor L3 Cache	Exibe a cache L3 do tablet.
HT Capable	Exibe se o tablet é compatível com Hyper-Thread.

Opção	Função
64-bit Technology	Exibe as funções de um tablet com a tecnologia de 64 bits (Intel EM64T).
Video Controller	Exibe o controlador de vídeo usado no tablet.
Video BIOS Version	Exibe o número da versão do BIOS do tablet.
Video Memory	Exibe a memória de vídeo do tablet.
Panel Type	Exibe o tipo do painel usado no tablet.
Native Resolution	Exibe a resolução do tablet.
Audio Controller	Exibe o controlador de áudio usado no tablet.
Wi-Fi Device	Exibe o dispositivo de Wi-Fi no tablet.
Cellular Device	Exibe o dispositivo celular no tablet.
Bluetooth Device	Exibe o dispositivo Bluetooth no tablet.

Tabela 3. Informações da bateria

Opção	Função
AC Adapter	Exibe as informações do adaptador CA.
Battery Status	Exibe o status atual da bateria.
Battery Charge State	Exibe se a bateria está em carga/descarga.
Battery Health	Exibe a integridade da bateria.

Tabela 4. Sequência de inicialização

Opção	Função
Boot Sequence	Exibe a ordem na qual o BIOS procura os dispositivos ao tentar localizar um sistema operacional para inicializar. As opções são: <ul style="list-style-type: none"> • Gerenciador de Inicialização do Windows • UEFI
Boot List Option	Permite alterar a opção de lista de inicialização. <ul style="list-style-type: none"> • Legacy (Herança)

Opção	Função
	<ul style="list-style-type: none"> • UEFI <p>Você também pode executar outras opções. As opções são:</p> <ul style="list-style-type: none"> • Adicionar opção de inicialização — Esta opção permite que você adicione um a opção de inicialização • Excluir opção de inicialização — Esta opção permite que você exclua uma opção de inicialização existente • Visualizar — Esta opção permite que você veja uma opção de inicialização

Tabela 5. Opções avançadas de inicialização

Opção	Função
<p>Para o Dell Venue Pro 11– 7130/7139</p> <p>Enable Legacy Option ROMs</p>	<p>Durante o modo de inicialização da UEFI, a opção Legacy Ativar ROMs irá permitir o carregamento de ROMs de opção legadas. Essa opção não é permitida se a Inicialização segura estiver ativada.</p>
<p>Para o Dell Venue Pro 11– 5130</p> <p>Enable UEFI Network Stack</p>	<p>Ativar a função de UEFI de pilha de rede com o suporte de protocolo PXE IPV4/IPV6.</p>

Tabela 6. Data/Hora

Opção	Função
System Date	Exibe a data do sistema.
System Time	Exibe a hora do sistema.

Tabela 7. System Configuration (Configuração do sistema)

Opção	Função
USB Configuration	<p>Permite configurar o controlador USB integrado. As opções são:</p> <ul style="list-style-type: none"> • Enable Boot Support (Habilitar suporte de inicialização) • Ativar o controlador USB 3.0 • Enable External USB Port (Habilitar a porta USB externa) <p>Por padrão, todas as opções estão ativadas.</p>
USB PowerShare	Permite configurar o comportamento do

Opção	Função
	recurso PowerShare USB. O padrão: Não está ativado
Audio	Este campo permite que você ative ou desative o conector de áudio integrado. <ul style="list-style-type: none"> • Ativar áudio. Padrão: Ativado
Miscellaneous Devices	Permite habilitar ou desabilitar diversos dispositivos integrados. <ul style="list-style-type: none"> • Ativar microfone. Padrão: Ativada • Ativar câmera. Padrão: Ativada • Ativar cartão multimídia. Padrão: Ativada • Disable Media Card (Desabilitar cartão de mídia)

Tabela 8. Vídeo

Opção	Função
LCD Brightness	Exibe o brilho do painel quando o sensor de luz ambiente está desligado. <ul style="list-style-type: none"> • Brightness on Battery (brilho com alimentação pela bateria) • Brightness on AC (brilho com alimentação CA)

Tabela 9. Security (Segurança)

Opção	Descrição
Admin Password	Este campo permite definir, alterar ou excluir a senha de administrador (admin), conhecida também como senha de configuração (setup password). A senha de administrador habilita diversos recursos de segurança. A unidade não tem uma senha definida por padrão. Para adicionar uma nova senha: <ul style="list-style-type: none"> • Enter the old password (Inserir a senha antiga) • Enter the new password (Inserir a nova senha) • Confirm the new password (Confirmar a nova senha) Clique em OK após inserir os detalhes da senha.
System Password	Permite definir, alterar ou excluir a senha do tablet (chamada anteriormente de senha principal). A unidade não tem uma senha definida por padrão.

Opção	Descrição
	<p>Para adicionar uma nova senha:</p> <ul style="list-style-type: none"> • Enter the old password (Inserir a senha antiga) • Enter the new password (Inserir a nova senha) • Confirm the new password (Confirmar a nova senha) <p>Clique em OK após inserir os detalhes da senha.</p>
Strong Password	Enable strong password (Habilitar senha forte) - Esta opção está desabilitada por padrão.
Password Configuration	<p>Este campo controla os números mínimo e máximo de caracteres permitidos para as senhas do administrador e do sistema. As alterações nestes campos não estarão ativas até serem confirmadas através do botão Apply (Aplicar) ou gravadas antes de sair da configuração.</p> <ul style="list-style-type: none"> • Admin Password Min (Senha mínima do administrador) • Admin Password Max (Senha máxima do administrador) • System Password Min (Senha mínima do sistema) • System Password Max (Senha máxima do sistema)
Password Bypass	<p>Esta opção permite a você a senha de (Inicialização) do sistema e do HDD interno durante uma reinicialização do sistema.</p> <ul style="list-style-type: none"> • Desativado • Ignorar reinicialização (Padrão ativado)
Password Change	<p>Permite determinar se são permitidas alterações nas senhas do sistema e do disco rígido quando há uma senha de administrador definida.</p> <ul style="list-style-type: none"> • Allow Non-Admin Password Changes (Permitir alterações de senha que não sejam do administrador, selecionada por padrão)
Non-Admin Setup Changes	<p>Esta opção permite determinar se são permitidas alterações nas opções de configuração quando há uma senha de administrador definida.</p> <ul style="list-style-type: none"> • Allow Wireless Switch Changes (Permitir alterações no comutador da rede sem fio, selecionada por padrão)
TPM Security	<p>Esta opção permite controlar se o módulo TPM (Trusted Platform Module) no sistema estará habilitado e visível para o sistema operacional.</p> <p>TPM Security (Segurança de dispositivo TPM, selecionada por padrão)</p> <ul style="list-style-type: none"> • TPM ACPI Support (Suporte a TPM habilitado para ACPI) • Desativar • Activate (Ativar) <p> NOTA: as opções de ativação, desativação e limpeza não são afetadas caso você utilize os valores padrão do programa de configuração. As alterações nesta opção terão efeito imediato.</p>
PTT Security	<p>Permite habilitar ou desabilitar o suporte a PTT.</p> <ul style="list-style-type: none"> • PTT Security (Segurança de dispositivo PTT, selecionada por padrão) • Revoke Trust (Revogar confiabilidade, selecionada por padrão)

Opção	Descrição
Computrace (R)	Este campo permite ativar/desativar a interface do módulo do BIOS do Serviço <i>Computrace</i> opcional de <i>Absolute Software</i> . <ul style="list-style-type: none"> • Deactivate (Desativar, selecionada por padrão) • Disable (Desabilitar) • Activate (Ativar)
CPU XD Support	Esta opção ativa ou desativa o modo Desativar execução do processador. <ul style="list-style-type: none"> • Ativar suporte XD da CPU(Ativar padrão)
Admin Setup Lockout	Permite habilitar ou desabilitar a opção de entrar na configuração quando há uma senha de administrador definida. <ul style="list-style-type: none"> • Enable Admin Setup Lockout (Habilitar bloqueio da configuração do administrador, selecionada por padrão)

Tabela 10. Inicialização segura

Opção	Função
Secure Boot	Permite ativar ou desativar o recurso de inicialização segura. Padrão: Desativado
Expert Key Management	Permite manipular os bancos de dados de chaves de segurança apenas se o sistema estiver em Modo de Personalização. A opção Ativar modo de personalização está desativado por padrão. As opções são: <ul style="list-style-type: none"> • PK • KEK • db • dbx <p>Se ativar o Modo de personalização, aparecem as opções relevantes para PK, KEK, db e dbx. As opções são:</p> <ul style="list-style-type: none"> • Salvar em arquivo- Salva a chave em um arquivo selecionado pelo usuário • Substituir do arquivo- Substitui a chave atual por um chave de um arquivo selecionado pelo usuário • Anexar do arquivo- Adiciona uma chave ao banco de dados atual a partir de um arquivo selecionado pelo usuário • Excluir- Exclui a chave selecionada • Restabelecer todas as chaves- Restabelece as configurações padrão • Excluir todas as chaves - Exclui todas as chaves

Opção	Função
	 NOTA: Se desativar o Modo de personalização, todas as alterações feitas serão apagadas e as chaves serão restabelecidas nas configurações padrão.

Tabela 11. Performance (Desempenho)

Opção	Descrição
Multi Core Support	<p>Especifica se o processador terá um ou todos os núcleos habilitados. O desempenho de alguns aplicativos aumentará com os núcleos adicionais.</p> <ul style="list-style-type: none"> • All (Todos, padrão) • 1 • 2
Intel SpeedStep	<p>Permite habilitar ou desabilitar o modo Intel SpeedStep do processador.</p> <ul style="list-style-type: none"> • Enable Intel(R) SpeedStep (Habilitar Intel SpeedStep, selecionada por padrão)
C States Control	<p>Permite habilitar ou desabilitar os estados adicionais de suspensão do processador.</p> <ul style="list-style-type: none"> • C states (Configuração padrão)
Intel TurboBoost	<p>Permite a você ativar ou desativar o modo Intel TurboBoost do processador.</p> <ul style="list-style-type: none"> • Enable Intel TurboBoost (Habilitar Intel TurboBoost, selecionada por padrão) — Permite ao driver Intel TurboBoost melhorar o desempenho da CPU ou do processador gráfico.
HyperThread control	<p>Permite ativar ou desativar HyperThreading no processador. Padrão: Ativado</p>
Rapid Start Technology	<p>Esta opção pode melhorar a vida útil da bateria, colocando automaticamente o tablet em um estado de baixo consumo de energia durante o estado de espera, para um período de tempo especificado pelo usuário. As opções são:</p> <ul style="list-style-type: none"> • Intel Rapid Start Feature (Recurso do Intel Rapid Start) • Transição para o Rapid Start ao usar o temporizador <p>Por padrão, todas as opções estão ativadas.</p>

Tabela 12. Power Management (Gerenciamento de energia)

Opção	Descrição
AC Behavior	<p>Permite que o computador ligue automaticamente quando o adaptador CA for conectado. A opção está desativada.</p> <ul style="list-style-type: none"> • Wake on AC (Ativar com CA)
Auto On Time	<p>Permite configurar a hora em que o computador ligará automaticamente. As opções são:</p> <ul style="list-style-type: none"> • Disabled (Desabilitado - padrão) • Every Day (Todo dia)

Opção	Descrição
	<ul style="list-style-type: none"> Weekdays (Dias da semana) Select Days (Selecionar dias)
Peak Shift	<p>Esta opção permite que a usar a opção de minimizar o consumo de energia de CA durante o período de pico de energia do dia.</p> <ul style="list-style-type: none"> Segunda-feira Terça-feira Quarta-feira Quinta-feira Sexta-feira Sábado Domingo
Advanced Battery Charge Configuration	<p>Essa opção coloca as baterias no modo de carregamento de bateria avançada de sistema para maximizar a saúde da bateria.</p> <ul style="list-style-type: none"> Segunda-feira Terça-feira Quarta-feira Quinta-feira Sexta-feira Sábado Domingo
Primary Battery Charge Configuration	<ul style="list-style-type: none"> Adaptative (Adaptável) Padrão ExpressCharge Uso de CA principal Personalizada <p> NOTA: Algumas das configurações de bateria podem não estar disponíveis para todos os tipos de bateria. Para ativar esta opção, você deve desativar o modo de configuração avançada de carga da bateria.</p>
Intel Smart Connect Technology	<p>Essa opção, se ativada, detectará periodicamente as conexões de rede sem fio disponíveis, ao mesmo tempo que o tablet está em espera. Padrão: Desativado</p>

Tabela 13. Comportamento de POST

Opção	Descrição
Adapter Warnings	<p>Permite ativar as mensagens de aviso do adaptador quando fontes de alimentação específicas forem usadas. A opção está ativada por padrão.</p> <ul style="list-style-type: none"> Enable Adapter Warnings (Habilitar avisos do adaptador)
Fastboot	<p>Esta opção pode acelerar o processo de inicialização por ignorar algumas etapas de compatibilidade.</p> <ul style="list-style-type: none"> Minimal (Mínima) Thorough (Completa)

Opção	Descrição
	<ul style="list-style-type: none"> Automático (Padrão ativado) <p> NOTA: Ativando a Inicialização rápida impedirá que o acesso de BIOS F2 através de USB ou do teclado fino/viagem. Você ainda pode acessar a configuração do BIOS, pressionando o botão Aumentar volume após o logotipo da Dell aparecer na tela.</p>

Tabela 14. Virtualization Support (Suporte de virtualização)

Opção	Descrição
Virtualization	<p>Esta opção especifica se um Virtual Machine Monitor (VMM, monitor de máquina virtual) pode usar os recursos adicionais de hardware fornecidos pela tecnologia de virtualização da Intel.</p> <ul style="list-style-type: none"> Enable Intel Virtualization Technology (Habilitar a Tecnologia de virtualização Intel) (Configuração padrão)
VT for Direct I/O	<p>Esta opção especifica se um VMM (Virtual Machine Monitor - Monitor de máquina virtual) pode usar as capacidades adicionais de hardware fornecidas pela tecnologia de virtualização para E/S da Intel.</p> <ul style="list-style-type: none"> Ativar VT para E/S direta (Padrão)
Trusted Execution	<p>Esta opção especifica se um monitor de máquina virtual medida (MVMM) pode usar as capacidades adicionais de hardware fornecidas pela tecnologia Intel Trusted Execution. Padrão: desativado</p>

Tabela 15. Rede sem fio

Opção	Descrição
Wireless Device Enable	<p>Permite ativar ou desativar os dispositivos sem fio.</p> <ul style="list-style-type: none"> WWAN (Padrão ativado) WLAN / WiGig

Tabela 16. Maintenance (Manutenção)



Opção	Descrição
Service Tag	Exibe a etiqueta de serviço do tablet.
Asset Tag	Permite criar uma etiqueta do ativo do sistema se nenhuma etiqueta foi criada. Esta opção não está definida por padrão.

Tabela 17. System Logs (Registros do sistema)

Opção	Descrição
BIOS events	<p>Exibe o registro de eventos do sistema e permite apagar o registro.</p> <ul style="list-style-type: none"> Clear Log (Limpar o registro de eventos)
Power events	<p>Exibe o registro de eventos de energia e permite limpar o registro.</p> <ul style="list-style-type: none"> Clear Log (Limpar o registro de eventos)

Como atualizar o BIOS

É recomendado atualizar o seu BIOS (configuração do sistema) no caso de substituição da placa de sistema ou se uma atualização estiver disponível. Em tablets, certifique-se de que a bateria está com plena carga e que ele está conectado em uma tomada elétrica

1. Re-iniciar o tablet.
2. Visite **dell.com/support**.
3. Digite a **etiqueta de serviço** ou o **código de serviço expresso** e clique em **Enviar**.
 -  **NOTA:** Para localizar a etiqueta de serviço, clique em **Onde está minha Etiqueta de serviço?**
 -  **NOTA:** Se não conseguir encontrar sua Etiqueta de serviço, clique em **Detectar meu produto**. Siga as instruções na tela.
4. Se você não conseguir localizar ou encontrar a etiqueta de serviço, pode selecionar o seu produto em uma lista de produtos sob o **Suporte geral**.
5. Escolha o **Tipo de produto** na lista.
6. Selecione o modelo do seu produto e a página **Suporte do produto** do seu produto é exibida.
7. Clique em **Obter drivers** e clique em **Exibir todos os drivers**.

O sistema abrirá a página Drivers e Downloads.
8. Na tela de Drivers e downloads, na lista suspensa **Sistema operacional**, selecione **BIOS**.
9. Identifique o arquivo mais recente do BIOS e clique em **Fazer download do arquivo**.

Também pode analisar quais drivers precisam de uma atualização. Para fazer isso para seu produto, clique em **Analisar sistema em busca de atualizações** e siga as instruções na tela.
10. Selecione o método de download de sua preferência em **Selecione seu método de download na janela abaixo**; clique em **Baixar arquivo**.

A janela **Download de arquivo** é exibida.
11. Clique em **Salvar** para salvar o arquivo em seu tablet.
12. Clique em **Executar** para instalar as configurações atualizadas do BIOS em seu computador.

Siga as instruções na tela.

Especificações

 **NOTA:** As ofertas podem variar de acordo com a região. As especificações a seguir se limitam àquelas exigidas por lei para fornecimento com o computador. Para obter mais informações sobre a configuração do computador, clique em **Ajuda e suporte** no sistema operacional Windows e selecione a opção para exibir as informações sobre o computador.

System Information	
Chipset	Intel Lynx Point
Largura do barramento DRAM	128 bits (64 bits x 2 canais)
Flash EPROM	128 Mbit Quad-SPI
Processador	
Tipo	CPU da série Intel Haswell ULX Y
Frequência do barramento externo	Chipset conectad no barramento externo sem SOC
Memória	
Capacidade de memória	4 GB/8 GB
Tipo de memória	LPDDR3/DDR3L
Velocidade de memória	1600 MHz
Memória mínima	4 GB
Memória máxima	8 GB
Audio	
Tipo	Ligação lateral
Conversão estéreo	24 bits
Alto-falantes	AAC 25 x 9 x 3 mm, 1 W, alto-falante
Vídeo	
Tipo de vídeo	integrado
Barramento de dados	integrado
Controlador de vídeo	Gráficos iGPU GT2

Comunicação	
Adaptador de rede	WLAN, LTE, HSPA+
Rede sem fio	BT, NFC
Portas e conectores	
Audio	um conector de 3,5 mm
Vídeo	um conector mini HDMI
USB	um conector USB 3.0
Leitor de cartão de memória	um leitor de cartão microSD
Porta de ancoragem	um conector de ancoragem Dell de 40 pinos
Porta SIM (Subscriber Identity Module, módulo de identidade do assinante)	um slot Micro-SIM
Cartão inteligente	um leitor de cartão inteligente
Tela	
Tipo	LCD LCD com interface eDP, de alta definição total (1920 x 1080)
Tamanho	alta definição de 10,8 polegadas (HD)
Dimensões:	
Altura	250,20 mm (9,85 polegadas)
Largura	149,25 mm (5,90 polegadas)
Diagonal	274,32 mm (10,08 polegadas)
Área ativa (X/Y)	239,04 mm/134,46 mm
Resolução máxima	1920 x 1080 pixels
Brilho máximo	400 nits
Taxa de atualização	60 Hz
Ângulos mínimos de visualização:	
Horizontal	80/80
Vertical	80/80
Distância entre pixels	0,1245 mm x 0,1245 mm
câmera frontal	
Tipo	OV 2722 (2 MP)
Resolução	1920 x 1080 pixels

Câmera traseira	
Tipo	IMX 175 (8 MP)
Resolução	3264 x 2448 pixels
De armazenamento	
De armazenamento	NGFF SSD de 128 GB / 256 GB
Bateria	
Tipo	íons de lítio com 2 células (36 Wh)
Dimensões	
Comprimento	240,85 mm (9,48 polegadas)
Altura	7,17 mm (0,28 polegadas)
Largura	70,60 mm (2,78 polegadas)
Peso	240,00 g (0,53 lb)
Tensão	7,4 VDC (nominal) e 8,7 VDC (máximo)
Faixa de temperatura	
De operação	0 °C a 50 °C (32 °F a 158 °F)
Fora de operação	-20 °C a 65 °C (4 °F a 149 °F)
Bateria de célula tipo moeda	célula de íon de lítio CR2025 de 3 V
Adaptador CA	
Tipo	
Tensão de entrada	100 V CA a 240 V CA
Corrente de entrada (máxima)	0,60 A
Frequência de entrada	50 Hz a 60 Hz
Potência de saída	23,4 W
Corrente de saída (30 W)	1,2 A / 2,0 A
Tensão nominal de saída	19,5 Vdc
Faixa de temperatura:	
De operação	0 °C a 40 °C (32 °F a 104 °F)
Não operacional	-40 °C a 70 °C (-40 °F a 158 °F)
Características físicas	
Altura	279,74 mm (11,01 polegadas)
Largura	176,76 mm (0,50 polegadas)
Peso (mínimo)	889 g (1,96 lb)

Requisitos ambientais

Temperatura:

De operação 0 °C a 40 °C

De armazenamento -40 °C a 65 °C

Umidade relativa (máxima):

De operação De operação: 10% a 90% (sem condensação)

De armazenamento De armazenamento: 5% a 95% (sem condensação)

Altitude (máxima):

De operação -16 m a m (-50 pés a pés)

Não operacional -15,2 m a 10.668 m (-50 pés a 35.000 pés)

Nível de poluente aerotransportado

G1 conforme definido pela norma ISA-S71.04-1985

Como entrar em contato com a Dell

 **NOTA:** Se não tiver uma conexão Internet ativa, você pode encontrar as informações de contato na sua fatura, nota de expedição, nota de compra ou no catálogo de produtos Dell.

A Dell fornece várias opções de suporte e serviço on-line ou através de telefone. A disponibilidade varia de acordo com o país e produto e alguns serviços podem não estar disponíveis na sua área. Para entrar em contacto com a Dell para tratar de assuntos de vendas, suporte técnico ou serviço de atendimento ao cliente:

1. Visite **dell.com/support**.
2. Selecione a categoria de suporte.
3. Encontre o seu país ou região no menu suspenso Choose A Country/Region (Escolha um país ou região) na parte superior da página.
4. Selecione o serviço ou link de suporte adequado, com base em sua necessidade.