



Dell Venue Pro 11 -7130/7139 User's Guide

Regulatory Model: T07G
Regulatory Type: T07G001



Huomautukset, varoitukset ja vaarat

-  **HUOMAUTUS:** HUOMAUTUKSET ovat tärkeitä tietoja, joiden avulla voit käyttää tietokonetta entistä paremmin.
-  **VAROITUS:** VAROITUKSET kertovat tilanteista, joissa laitteisto voi vahingoittua tai joissa tietoja voidaan menettää. Niissä kerrotaan myös, miten nämä tilanteet voidaan välttää.
-  **VAARA:** VAARAILMOITUKSET kertovat tilanteista, joihin saattaa liittyä omaisuusvahinkojen, loukkaantumisen tai kuoleman vaara.

© 2013 Dell Inc. Kaikki oikeudet pidätetään.

Tässä tekstissä käytetyt tavaramerkit: Dell™, DELL-logo, Venue™ ja Wi-Fi Catcher™ ovat Dell Inc.:in tavaramerkkejä. Intel®, Xeon®, Core™ ja Atom™ ovat Intel Corporationin rekisteröityjä tavaramerkkejä Yhdysvalloissa ja muissa maissa. Microsoft®, Windows®, MS-DOS®, Windows Vista®, Windows Vista -käynnistyspainike ja Office Outlook® ovat Microsoft Corporationin tavaramerkkejä tai rekisteröityjä tavaramerkkejä Yhdysvalloissa ja/tai muissa maissa. Wi-Fi® on Wireless Ethernet Compatibility Alliance, Inc.:in rekisteröity tavaramerkki.

2014 -06

Rev. A01

Contents

1 Taulutietokoneen käsittely.....	5
Ennen kuin avaat taulutietokoneen.....	5
Taulutietokoneen sammuttaminen.....	6
2 Taulutietokoneen asentaminen.....	8
Taulutietokoneen lataaminen.....	8
Taulutietokoneen käynnistäminen.....	9
Näytön sammuttaminen.....	10
Virtapainikkeen käyttöOikopolkujen käyttö.....	10
3 Taulutietokoneen käyttö.....	11
Näytön suunnan valinta.....	11
Näytön suunnan lukitseminen ja vapauttaminen.....	11
Näytön kirkkauden säätäminen.....	11
Eleet.....	12
Oikea napsautus.....	14
Windowsin aloitusnäyttö.....	14
Aloitusnäyttöön siirtyminen.....	14
Windows 8.1 -käyttöjärjestelmään tutustuminen.....	15
Pyyhkäise oikealle.....	15
Pyyhkäisy vasemmalle.....	15
Pyyhkäise ylös/alas.....	15
Split Screen.....	16
Kuulokkeiden käyttö.....	16
Mikro-SD-kortin irrottaminen.....	17
Akun irrottaminen.....	17
Akun asentaminen.....	18
Mikro-SIM-kortin asentaminen.....	18
4 Taulutietokoneen asetusten hallinta.....	20
Wi-Fi-asetus.....	20
Wi-Fi-yhteyden kytkeminen päälle ja poisLiittäminen verkkoon.....	20
Mobiililaajakaista-asetukset.....	21
Mobiililaajakaistan kytkeminen päälle ja poisYhteyden muodostaminen	
mobiililaajakaistaverkkoonYhteyden purkaminen	
mobiililaajakaistaverkostaMobiililaajakaista-asetuksetPalveluntarjoajan laitteistotiedotPIN-	
lukituksen käyttöönotto.....	21
Taulutietokoneen siivoaminen/palauttaminen/nollaus.....	23







Siivoa tietokone vaikuttamatta tiedostoihinPoista kaikki ja asenna Windows uudelleenKäynnistyksen lisäasetukset.....	24
5 Taulutietokoneen synkronointi.....	25
Microsoft-tilin käyttö.....	25
Musiikin, valokuvien ja videoiden kopioiminen.....	25
6 Valinnaisen kynän ominaisuudet.....	26
Kynän valmistelu käyttöä varten.....	26
Valinnaisen kynän käyttö taulutietokoneen kanssa	27
7 Työpöytätelakan ominaisuudet.....	28
Verkkolaitteen kytkeminen.....	29
8 Ohuen matkanäppäimistötelakan ominaisuudet.....	30
Taulutietokoneen telakoiminen ohueen matkatelakkaan	30
9 Mobiilinäppäimistötelakan ominaisuudet.....	32
Taulutietokoneen telakointi näppäimistötelakkaan	32
Taulutietokoneen irrottaminen näppäimistötelakasta.....	33
Telakan lataaminen.....	33
Akun käyttäytyminen.....	34
10 Taulutietokoneen puhdistaminen.....	35
11 Vianmääritys.....	36
Akkuongelma.....	36
Järjestelmäongelma.....	37
Kosketusnäyttöongelma.....	38
Verkko-ongelma.....	38
12 Järjestelmän asennusohjelma.....	39
Järjestelmän asennusohjelman (BIOS) vaihtoehdot.....	39
BIOS:in päivittäminen	49
13 Tekniset tiedot.....	51
14 Dellin yhteystiedot.....	55

Taulutietokoneen käsittely

Ennen kuin avaat taulutietokoneen

Noudata seuraavia turvaohjeita suojataksesi taulutietokoneen mahdollisilta vaurioilta ja taataksesi turvallisuutesi. Ellei toisin ilmoiteta, kussakin tämän asiakirjan menetelmässä oletetaan seuraavien pitävän paikkansa:

- Olet perehtynyt taulutietokoneen mukana toimitettuihin turvaohjeisiin.

-  **VAARA:** Ennen kuin avaat taulutietokoneen, lue taulutietokoneen mukana tulleet turvallisuustiedot. Lisätietoja parhaista turvallisuuskäytännistä on Regulatory Compliancenc aloitussivulla osoitteessa www.dell.com/regulatory_compliance.
-  **VAROITUS:** Monet korjaustoimista saa tehdä vain valtuutettu huoltohenkilö. Voit tehdä vain vianmääritystä ja sellaisia yksinkertaisia korjaustoimia, joihin sinulla tuoteoppaiden mukaan on lupa tai joihin saat opastusta verkon tai puhelimen välityksellä huollosta tai tekniseltä tuelta. Takuu ei kata sellaisten huoltotoimien aiheuttamia vahinkoja, joihin Dell ei ole antanut lupaa. Lue tuotteen mukana toimitetut turvallisuusohjeet ja noudata niitä.
-  **VAROITUS:** Maadoita itsesi käyttämällä maadoitusrannehihnaa tai koskettamalla säännöllisesti tietokoneen takaosassa olevaa maalaamatonta metallipintaa, esimerkiksi taulutietokoneen takana olevaa liitintä, jotta staattisen sähköpurkauksia ei pääse syntymään.
-  **VAROITUS:** Käsittele komponentteja ja kortteja varoen. Älä kosketa komponentteja tai kortin kontakteja. Pitele korttia reunoista tai metallisista kiinnikkeistä.
-  **VAROITUS:** Kun irrotat johdon, vedä liittimestä tai vetokielekkeestä, ei johdosta itsestään. Joidenkin johtojen liittimissä on lukituskieleke; jos irrotat tällaista johtoa, paina lukituskielekettä ennen johdon irrottamista. Kun vedät liittimet erilleen, pidä ne oikeassa asennossa, jotta tapit eivät vioitu. Lisäksi, ennen kuin kiinnität johdon, tarkista että molemmat liitännät ovat oikeassa asennossa suhteessa toisiinsa.
-  **HUOMAUTUS:** Taulutietokoneen ja tiettyjen osien väri saattaa poiketa tässä asiakirjassa esitetystä.

Voit välttää taulutietokoneen vahingoittumisen, kun suoritat seuraavat toimet ennen kuin avaat taulutietokoneen.

1. Varmista, että työtaso on tasainen ja puhdas, jotta taulutietokoneen kuori ei naarmuunnu.
2. Sammuta taulutietokone (katso kohtaa [Taulutietokoneen sammuttaminen](#)).
3. Jos taulutietokone on kytketty telakkaan (telakoitu), kuten valinnaiseen telakkaan tai näppäimistötelakkaan, irrota se telakasta.
4. Irrota verkkolaite taulutietokoneesta.
5. Aseta taulutietokone ylösalaisin tasaiselle pinnalle.

 **HUOMAUTUS:** Vältä emolevyn vaurioituminen irrottamalla pääakku ennen taulutietokoneen huoltamista.

6. Irrota pääakku.
7. Pidä virtapainiketta painettuna muutaman sekunnin poistaaksesi valmiusvirran emolevyttä.

△ VAROITUS: Estä sähköiskut irrottamalla taulutietokone aina pistorasiasta.

△ VAROITUS: Ennen kuin kosketat mitään osaa taulutietokoneen sisällä, maadoita itsesi koskettamalla maalaamatonta metallipintaa, kuten taulutietokoneen takana olevaa metallia. Kun työskentelet, kosketa maalaamatonta metallipintaa säännöllisesti, jotta staattinen sähkö pääsee purkautumaan vioittamatta sisäkomponentteja.

8. SD-kortin irrottaminen taulutietokoneesta

Taulutietokoneen sammuttaminen

Taulutietokoneen sammuttaminen sammuttaa sen täysin. Voit sammuttaa taulutietokoneen kahdella tavalla:

- Virtapainikkeen käyttö
- Oikopolut-valikosta

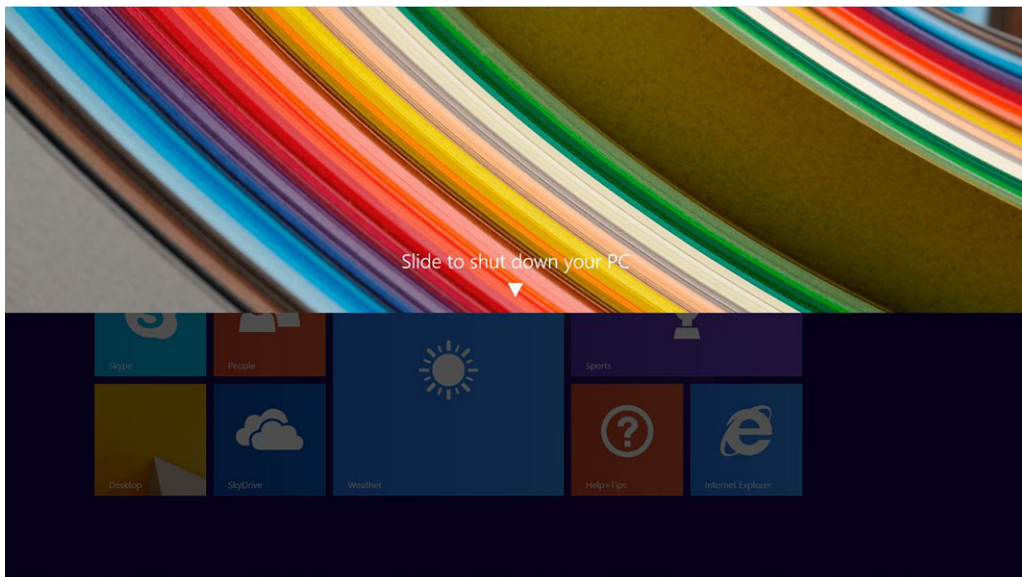

1. Taulutietokoneen sammuttaminen virtapainikkeella:

a. Pidä **virtapainike** painettuna  kunnes näytössä lukee: "Sammuta tietokone pyyhkäisemällä".





✎ **HUOMAUTUS:** Kun pidät **virtapainiketta** painettuna, oletuksena "Sammuta tietokone pyyhkäisemällä" -näyttö näkyy vain mallissa *Venue 11 Pro 7130*. Malleissa *Venue 11 pro 7130 vPro* ja *Venue 11 Pro 7139* taulutietokone siirtyy oletuksena lepotilaan. Jos kuitenkin muutat virtapainikkeen asetukseksi sammutuksen, taulutietokone sammuu. Voit muuttaa virtapainikkeen asetuksia siirtymällä kohtaan **Ohjauspaneeli > Virranhallinta-asetukset > Muuta suunnitelman asetuksia > Muuta virranhallinnan lisäasetuksia**. Voit siirtyä ohjauspaneeliin pyyhkäisemällä näytön oikeaa laitaa, napauttamalla **Haku**, kirjoittamalla hakuruutuun **Ohjauspaneeli** ja napsauttamalla **Ohjauspaneeli**.

b. Sammuta tietokone pyyhkäisemällä

 **HUOMAUTUS:** Voit myös sammuttaa taulutietokoneen pyyhkäisemättä näytössä alaspäin. Pidä **virtapainike** painettuna  >10 sekuntia sammuttaaksesi taulutietokoneen. Voit suorittaa tämän pakotetun sammutuksen, jos taulutietokone ei reagoi tai käyttäytyy odottamattomalla tavalla tai jos kosketusnäyttö ei toimi.

2. Taulutietokoneen sammuttaminen oikopolut-valikosta:



a. Siirry **Oikopolut**-valikkoon pyyhkäisemällä näytön oikeasta laidasta.

b. Kosketa **Asetukset**  → **Virta**  → **Sammuta** sammuttaaksesi taulutietokoneen.





Taulutietokoneen asentaminen

Taulutietokoneen lataaminen

-  **VAROITUS:** Lataa taulutietokone 0–40 °C lämpötilassa.
-  **VAROITUS:** Käytä ainoastaan taulutietokoneen mukana tullutta verkkolaitetta ja virtajohtoa. Valtuuttamattomien verkkolaitteiden tai virtajohtojen käyttö saattaa vaurioittaa taulutietokonetta vakavasti.
-  **HUOMAUTUS:** Akku ei ole ladattu täyteen, kun otat taulutietokoneen pakkauksesta.

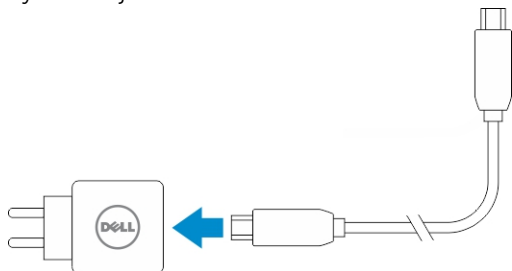
1. Kytke virtajohto verkkolaitteeseen.



2. Kytke verkkolaitte pistorasiaan ja lataa taulutietokonetta, kunnes akku on täynnä.
 -  **HUOMAUTUS:** Taulutietokoneen akun lataaminen täyteen vie noin 4 tuntia.
 -  **HUOMAUTUS:** Voit myös käyttää ylläpitovarausta mikro-USB-liittimen kautta. Tällöin akun lataaminen täyteen vie enintään 24 tuntia, riippuen USB-portin virrankäytöstä.







Voit tarkistaa taulutietokoneen akun varauksen tilan seuraavista kohdista:

- Akun latausvalo, joka sijaitsee taulutietokoneen edessä:

Merkkivalon käyttäytyminen	Kuvaus
Tasaisen valkoinen	Akku latautuu.
Sammuksissa	Akku ei lataudu. Verkkolaitetta ei ole kytketty tai akku on täynnä.
Hetkellinen keltainen valo	<ul style="list-style-type: none"> – Merkkivalo palaa keltaisena 2 sekuntia ja muuttuu tasaisen valkoiseksi. Tämä tarkoittaa, että järjestelmä ei voi käynnistyä nykyvarauksella mutta akku latautuu. – Akku latautuu – Taulutietokone ei käynnisty.

-  **HUOMAUTUS:** Voit tarkistaa akun täsmällisen varaustason käynnistämällä käyttöjärjestelmän.

- Näytön akkukuvakkeet:

Akkukuvake	Kuvaus
	Akku on täynnä ja verkkolaite on kytketty.
	Akku latautuu verkkolaitteen kautta.
	Taulutietokone käy akkuvirralla ja akun varaus vähenee.
	Taulutietokone on kytketty pistorasiaan mutta akkua ei joko löydy tai se ei toimi asianmukaisesti.
	Akun varaus on vähissä.
	Akun varaus on erittäin vähissä.

Taulutietokoneen käynnistäminen

 **HUOMAUTUS:** Käytä taulutietokonetta tilassa, jossa lämpötila on välillä 0–40 °C.

- Pitä **virtapainike** painettuna  2 sekuntia, jolloin taulutietokone käynnistyy.
- Jos näyttöön tulee lukitusnäytön kuva, pyyhkäise sormella näytön alalaidasta siirtyäksesi sisäänkirjautumisruutuun ja kirjaudu Windowsiin antamalla salasanasasi.

Taulutietokone on käyttövalmis, kun Windowsin aloitusnäyttö avautuu.

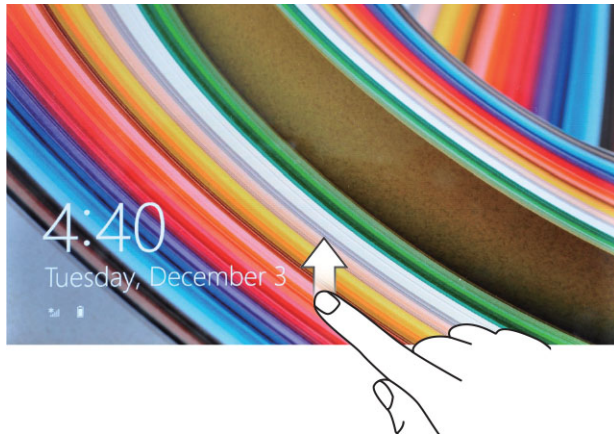

 **HUOMAUTUS:** Jos sisäänkirjautumisruutu ei ole käytössä Windows 8.1 -järjestelmässä, siiryt suoraan lukitusnäytöstä aloitusnäyttöön.



 **HUOMAUTUS:** Lukitusnäyttö tulee näkyviin vain, kun laite palaa lepotilasta.



Näytön sammuttaminen

Virtapainikkeen käyttö

Paina **virtapainiketta**  sammuttaaksesi näytön

Oikopolkujen käyttö

1. Siirry Oikopolut-palkkiin pyyhkäisemällä näytön oikeasta laidasta.
2. Kosketa **Asetukset**  → **Virta**  → **Valmiustila** sammuttaaksesi näytön.

 **HUOMAUTUS:** Jos taulutietokone on valmiustilassa, paina **virtapainiketta**  tai **Windows-**
painiketta  kerran kytkeäksesi näytön päälle.





Taulutietokoneen käyttö

Näytön suunnan valinta

Jotta katselukokemus olisi optimaalinen, näytön suunta muuttuu automaattisesti pysty- tai vaakatilaan taulutietokoneen asennon mukaan.

 **HUOMAUTUS:** Jotkut sovellukset eivät välttämättä tue näytön automaattista kääntymistä pysty- tai vaakasuuntaiseksi.

Näytön suunnan lukitseminen ja vapauttaminen

1. Siirry Oikopolut-palkkiin pyyhkäisemällä näytön oikeasta laidasta.
2. Kosketa **Asetukset**  → **Näyttö** .
3. Kosketa  vaihtoa lukitaksesi näytön suunnan tai kosketa  vaihtoa vapauttaaksesi näytön suunnan.

Näytön kirkkauden säätäminen

Voit säätää näytön kirkkautta käyttämällä  vaihtovalikon alla olevaa liukusäädintä.





Voit myös säätää näytön automaattisesti. Näytön kirkkauden automaattisäätö:

1. Siirry Oikopolut-palkkiin pyyhkäisemällä näytön oikeasta laidasta.
2. Kosketa **Asetukset**  → **Tietokoneen asetukset** → **Tietokone ja laitteet** → **Virta ja lepotila**.
3. Voit kytkeä automaattisen kirkkaudensäädön päälle ja pois vetämällä vasemmalle tai oikealle kohdan Kirkkaus alla.

 **HUOMAUTUS:** Voit kytkeä liikusäätimen päälle ja pois, jolloin näyttö säätää kirkkauden automaattisesti ympäristön valaistuksen mukaisesti.

Eleet

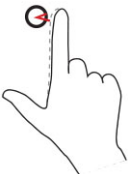
Taulutietokoneessa on monikosketusnäyttö. Voit käyttää taulutietokonetta näyttöä koskettamalla.

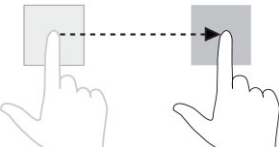
Eleet	Toiminnot
Kosketus Napauta varoen näyttöä sormenpäällä. 	<ul style="list-style-type: none">• Valitse näytöstä kohde, kuten asetukset, syöte, kuva tai kuvake• Käynnistä sovelluksia• Kosketa näytön painikkeita• Syötä tekstiä näyttönäppäimistöllä
Kosketa ja pidä Kosketa ja pidä sormi näytöllä 	<ul style="list-style-type: none">• Näytä yksityiskohtaiset tiedot kohteesta• Avaa kohteen sisältövalikko suorittaaksesi lisätoimintoja
Vedä ja pudota 	Siirrä kohteita, kuten kuvia ja kuvakkeita, näytössä

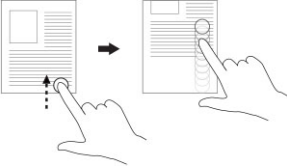
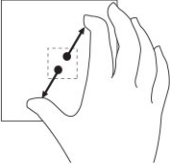
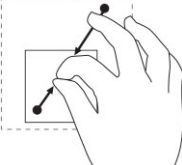
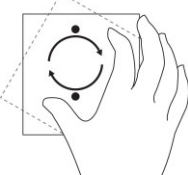
Eleet	Toiminnot
<p>Pyyhkäise tai vedä Liikuta sormeä pysty- tai vaakasuunnassa näytöllä</p> 	<ul style="list-style-type: none"> Selaa aloitusnäyttöä, sivustoja, luetteloita, syötteitä, valokuvia, yhteystietoja jne Sulje sovellus (pyyhkäise sovellus näytön alalaitaan)
<p>Lähennä Kosketa näyttöä kahdella sormella ja vedä sormet erilleen</p> 	<p>Suurena kuvaa tai sivustoa</p>
<p>Loitonna Kosketa näyttöä kahdella sormella ja vedä sormet lähemmäs</p> 	<p>Pienennä kuvaa tai sivustoa</p>
<p>Kierrä Kosketa näyttöä kahdella tai useammalla sormella ja liikuta sormia myötä- tai vastapäivään kaarella</p> 	<p>Kierrä kohdetta 90 astetta</p>

Oikea napsautus

Suorita oikea napsautus taulutietokoneella koskettamalla ja pitämällä sormea 2 sekuntia jossain näytön osassa tai kuvakkeella ja nostamalla sitten sormen pois.

Näyttöön avautuu vaihtoehtovalikko.

Windowsin aloitusnäyttö



Windowsin aloitusnäyttö sisältää luettelon oletusarvoisia ja mukautettuja tapahtumaruutuja, jotka toimivat pikavalintoina ohjauspaneeliin, Windowsin resurssienhallintaan, sääsovellukseen, RSS-syötteisiin, Windows Storeen, Internet Exploreriin ja muihin asennettuihin sovelluksiin.

Aloitusnäytön tapahtumaruudut muuttuvat ja päivittyvät tosijassa. Näin saat tosiaikaisia päivityksiä uutisista ja urheilusta, voit tarkistaa ystäväsi statuksen ja saada tuoreimman säätiedotuksen.

Laattapohjaiset käyttöliittymät tarjoavat suoran pääsyn viimeksi käytettyihin sovelluksiin, sähköpostiin, valokuviiin, musiikkiin, videoihin, yhteystietoihin, Facebook- ja Twitter-päivityksiin ja usein avattuihin sivustoihin. Voit muuntaa suosikkisovelluksesi ja usein käytetyt sovellukset tapahtumaruuduiksi ja mukauttaa näin aloitusnäyttöä.



Voit myös mukauttaa aloitusnäytön määrittämällä suosikkikuvasi taustakuvaksi.



HUOMAUTUS: Tapahtumaruutuja voidaan lisätä ja poistaa kiinnitys- ja kiinnityksen poisto- -vaihtoehtoilla.

Aloitusnäyttöön siirtyminen

Voit siirtyä aloitusnäyttöön seuraavilla tavoilla:

- Paina **Windows**-painiketta .
- Pyyhkäise näytön oikeasta laidasta siirtyäksesi Oikopolut-palkkiin ja kosketa **käynnistyskuvaketta** .

Windows 8.1 -käyttöjärjestelmään tutustuminen

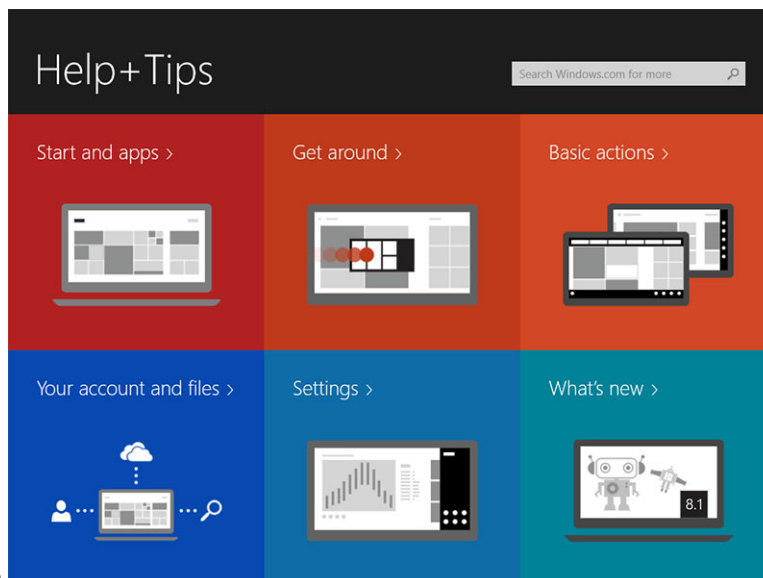

Voit koskettaa aloitusnäytön Ohje + vinkit -laattaa saadaksesi ohjeita ja vinkkejä Windows 8.1 -



järjestelmän käytöstä.

Pyyhkäise oikealle

Näytön oikeasta laidasta pyyhkäiseminen avaa Oikopolkukupalkin. Oikopoluilla voit käyttää järjestelmäkomentoja, kuten Käynnistä, Hae, Jaa, Laitteet ja Asetukset.

Jos taulutietokone suorittaa sovellusta tai toimintoa, **Aloita**-kuvakkeen  painaminen palauttaa sinut aloitusruutuun. Jos olet aloitusruudussa, **Aloita**-kuvakkeen  painaminen siirtää sinut viimeksi käytettyyn sovellukseen tai viimeksi avattuun ruutuun.

 **HUOMAUTUS:** **Aloita**-kuvake  toimii samoin kuin **Windows**-painike .

Pyyhkäisy vasemmalle

- Hidas pyyhkäisy näytön vasemmasta laidasta oikeaan laitaan avaa avointen sovellusten pikkukuvat ja kiertää avointen sovellusten pikkukuvien läpi.
- Pyyhkäiseminen vasempaan laitaan ja sieltä pois päin avaa äskettäin käytettyjen sovellusten luettelon.

Pyyhkäise ylös/alas



- Näytön ala- tai ylälaidasta pyyhkäiseminen avaa **Kaikki sovellukset** -kuvakkeen . Kosketa **Kaikki sovellukset** näyttääksesi aakkosjärjestyksessä olevan luettelon taulutietokoneeseen asennetuista sovelluksista.
- Sovelluksen ylälaidasta alalaitaan pyyhkäiseminen kiinnittää tai sulkee sovelluksen.

Lisätietoja Windowsin aloitusnäytön käytöstä on osoitteessa windows.microsoft.com/en-us/windows-8/start-screen-tutorial.

Voit myös ottaa kameran käyttöön (etukamera), kun näyttö on lukitustilassa. Kameran käyttöönotto näytön ollessa lukitustilassa:

1. Siirry Oikopolut-palkkiin pyyhkäisemällä näytön oikeasta laidasta.
2. Valitse **Asetukset**  → **Muuta tietokoneen asetuksia** → **Tietokone ja laitteet**
3. Selaa alas ja navigoi kohtaan **Kamera**.
4. Pyyhkäise käyttäaksesi kameraa lukitusnäyttötilassa.

Jotta voit käyttää kameraa lukitusnäyttötilassa:

1. Paina **Virta**  -painiketta sammuttaaksesi näytön.
2. Paina **Virta**  -painiketta uudelleen ottaaksesi lukitusnäyttötilan käyttöön.
3. Pyyhkäise alaspäin ottaaksesi **kameran** käyttöön

Split Screen

Split screen -vaihtoehdolla voit avata kaksi sovellusta samaan näyttöön. Tämä auttaa moniajossa. Näytön jakaminen:

1. Avaa jaetussa näytössä suoritettavat kaksi sovellusta.
2. Pyyhkäise vasemmalta avataksesi toisen sovelluksen ja pidä sormeasi, kunnes näyttö jakautuu.
3. Nosta sormi ylös pudottaaksesi toisen sovelluksen.

 **HUOMAUTUS:** Windows 8.1 mahdollistaa näytön jakamisen eri leveysiltä.

Kuulokkeiden käyttö

Kuulokkeilla voit kuunnella musiikkia ja ääniä, äänittää audiota ja soittaa puheluita.

 **VAARA:** Kovaäänisen musiikin pitkällinen kuuntelu saattaa vahingoittaa kuuloa.

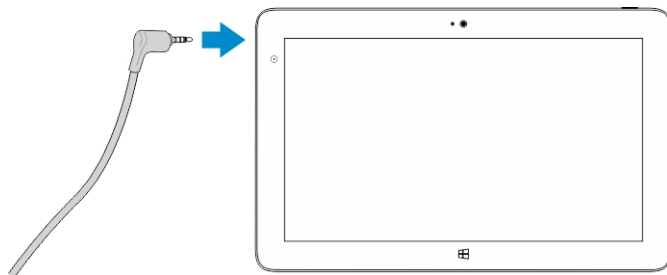

1. Kytke kuulokkeet taulutietokoneen audiolitaintään (3,5 mm).
2. Laita kuulokkeet korillesi ja säädä äänenvoimakkuus mukavalle tasolle.

 **HUOMAUTUS:** Kun kytket kuulokkeet tai ulkoisen audiolaitteen audiolitaintään, taulutietokoneen kiinteät kaiuttimet mykistyvät automaattisesti.

 **VAROITUS:** Jotta kuulokkeet eivät vaurioituisi niitä irrotettaessa taulutietokoneesta, vedä ne irti liittimestä eikä johdosta.

-  **HUOMAUTUS:** Suositellaan, että säädät äänenvoimakkuuden matalaksi ennen kuulokkeiden kytkeästä ja säädät sitten voimakkuuden mukavalle tasolle. Äkillinen altistuminen voimakkaille äänille saattaa aiheuttaa kuulovamman.

Mikro-SD-kortin irrottaminen

-  **VAROITUS:** Jos mikro-SD-kortti irrotetaan tiedonsiirron aikana, tiedot voidaan menettää tai voi tapahtua sovellusvirheitä. Varmista, että taulutietokone on suorittanut kaikki mikro-SD-kortille tapahtuvat tallennukset loppuun.

1. Siirry työpöytätilaan. Kosketa **Poista laite turvallisesti**  näytön oikean alakulman ilmoitusalueella.

-  **HUOMAUTUS:** Jos et näe kohtaa **Poista laite turvallisesti** , kosketa **Näytä piilotetut kuvakkeet** esittääksesi kaikki ilmoitusalueen kuvakkeet.

2. Kosketa **Poista SD-muistikortti**. Näyttöön tulee ilmoitus, jonka mukaan mikro-SD-kortti voidaan poistaa turvallisesti. Jos saat varoitusilmoituksen, jonka mukaan mikro-SD-korttia ei voi poistaa, tarkista että kaikki mikro-SD-korttiin liittyvät tiedosiirtotoiminnot ovat päättyneet.
3. Työnnä pienen, taivutetun paperiliittimen kärki mikro-SD-korttipaikan kannessa olevaan reikään.
4. Työnnä kärki täysin reikään siten, että mikro-SD-alusta tulee ulos. Vedä mikro-SD-korttialusta ulos.
5. Irrota mikro-SD-kortti alustalta.

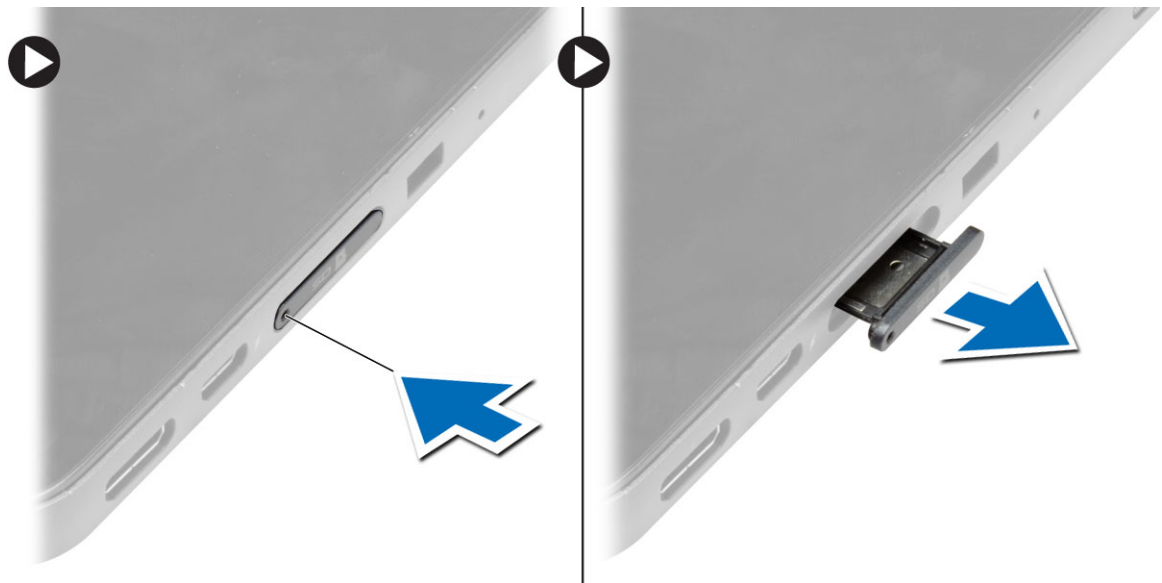

Akun irrottaminen

1. Noudata *Ennen kuin avaat taulutietokoneen* -kohdan ohjeita.
2. Irrota rungon suojus.
3. Toimi seuraavasti:
 - a. Vapauta akku työntämällä vapautussalppaa merkittyyn suuntaan.
 - b. Vapauta akku emolevyn kiinnikkeestä työntämällä sitä eteenpäin.
 - c. Nosta ja irrota akku taulutietokoneesta.

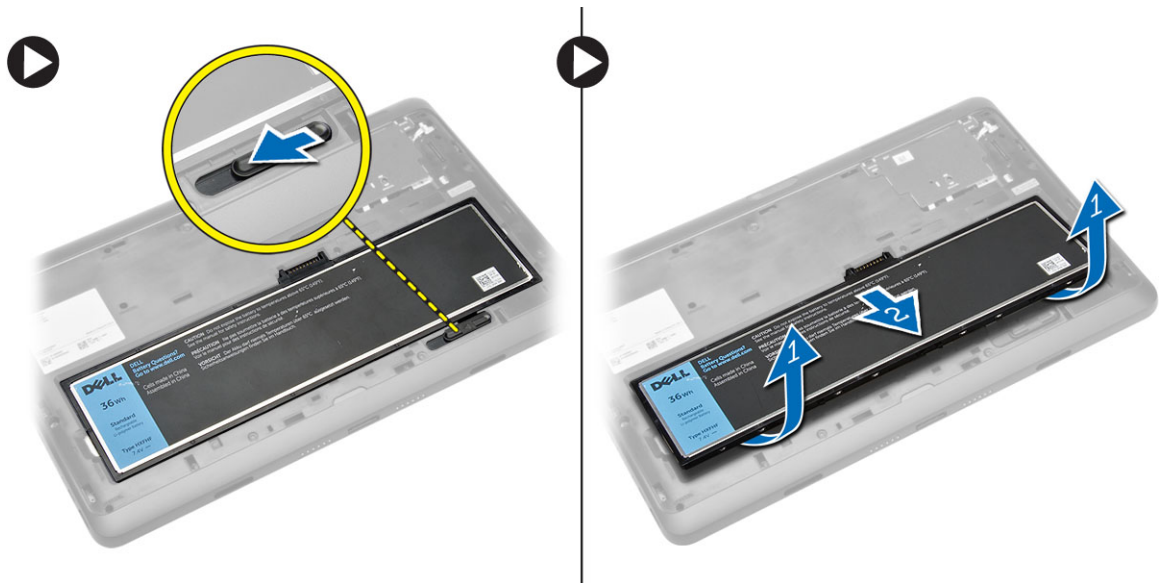

Akun asentaminen

1. Työnnä akku paikkaansa siten, että se napsahtaa paikoilleen.
2. Asenna rungon suojus.

Mikro-SIM-kortin asentaminen

VAROITUS: Mikro-SIM-kortin irrottaminen taulutietokoneen ollessa päällä voi aiheuttaa tietojen menetystä ja korttivaurioita. Muista sammuttaa taulutietokone tai poistaa verkkoyhteydet käytöstä.

1. Sammuta taulutietokone. Lisätietoja taulutietokoneen sammuttamisesta on kohdassa [Taulutietokoneen sammuttaminen](#).
2. Kankea alaosan kanta merkittyyn suuntaan ja nosta se viistosti irti taulutietokoneesta.

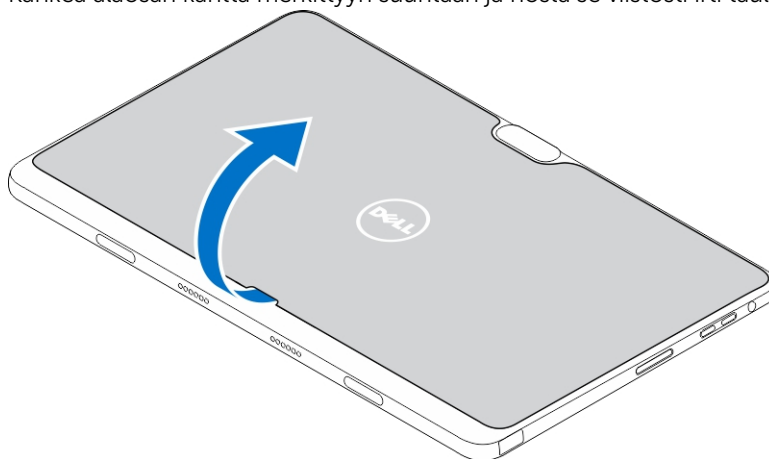

3. Vapauta akku työntämällä vapautussalppaa merkittyyn suuntaan. Nosta akku ulos taulutietokoneesta.

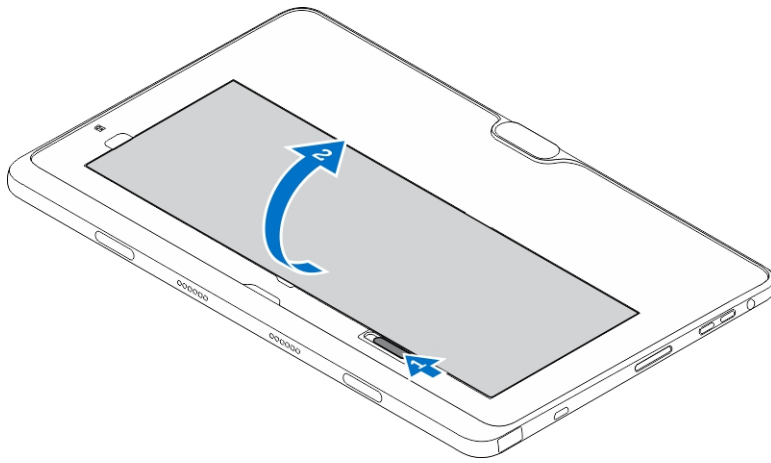

4. Työnnä mikro-SIM-kortti paikoilleen.

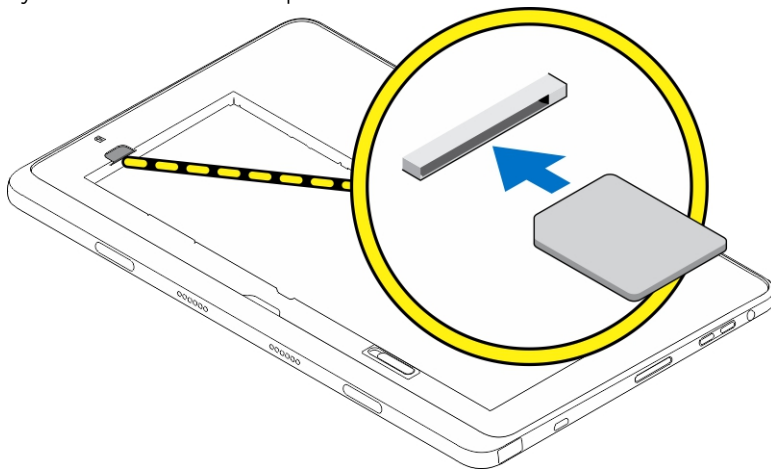

Taulutietokoneen asetusten hallinta



Wi-Fi-asetus

Wi-Fi-yhteyden kytkeminen päälle ja pois

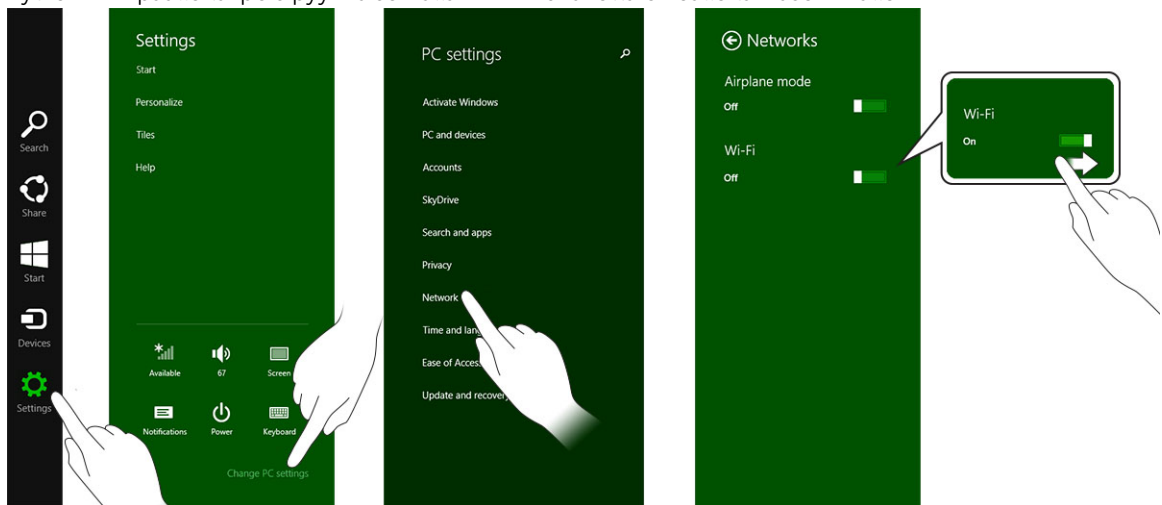
1. Siirry Oikopolut-palkkiin pyyhkäisemällä näytön oikeasta laidasta.
2. Kosketa **Asetukset**  → **Muuta tietokoneen asetuksia** → **Verkot** → **Lentotila**.
3. Kytke Wi-Fi päälle tai pois pyyhkäisemällä Wi-Fi-kuvaketta oikealle tai vasemmalle.



Liittäminen verkkoon

1. Siirry Oikopolut-palkkiin pyyhkäisemällä näytön oikeasta laidasta.
2. Kosketa **Asetukset**  → **Available (Käytettävissä)**  → **Select an available network (Valitse käytettävissä oleva verkko)** → **Connect (Yhdistä)**

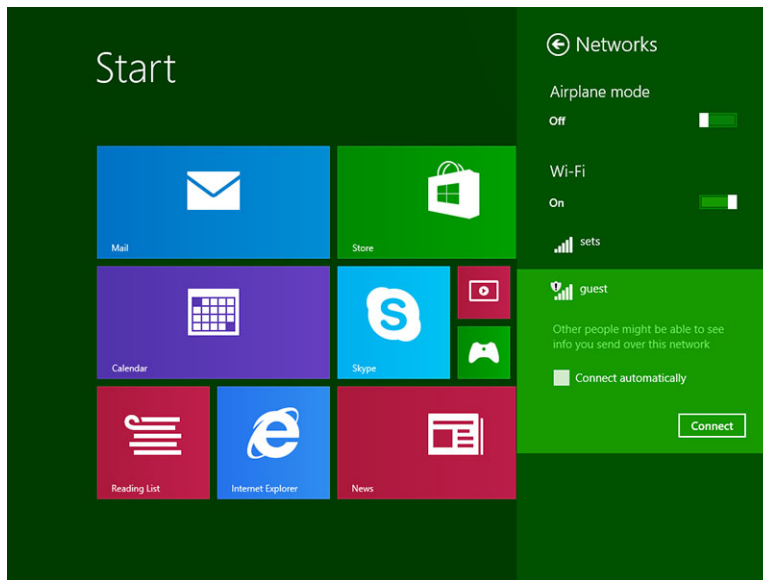

Mobiililaajakaista-asetukset

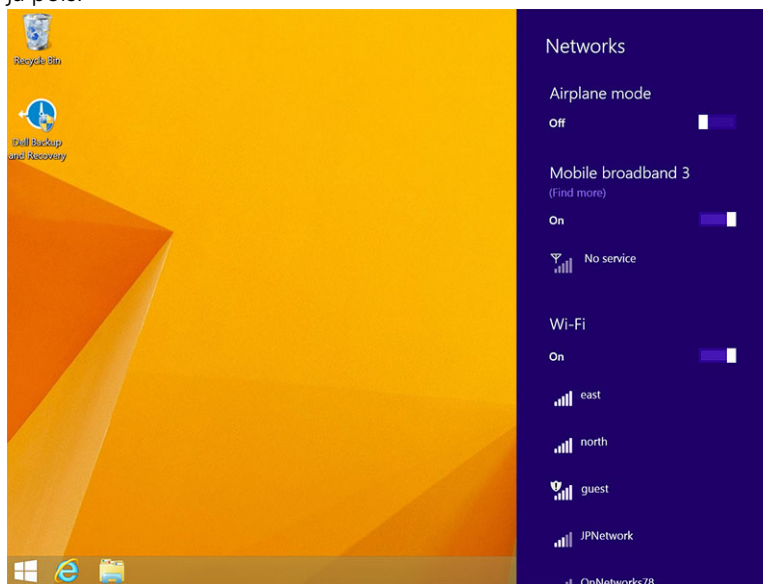

Mobiililaajakaistan kytkeminen päälle ja pois

1. Siirry Oikopolut-palkkiin pyyhkäisemällä näytön oikeasta laidasta.
2. Kosketa **Asetukset**  → **Muuta tietokoneen asetuksia** → **Verkot** → **Lentotila**.
3. Pyyhkäise **mobiililaajakaistakuvaketta** vasemmalle tai oikealle kytkeäksesi mobiililaajakaistan päälle ja pois.





Yhteyden muodostaminen mobiililaajakaistaverkkoon

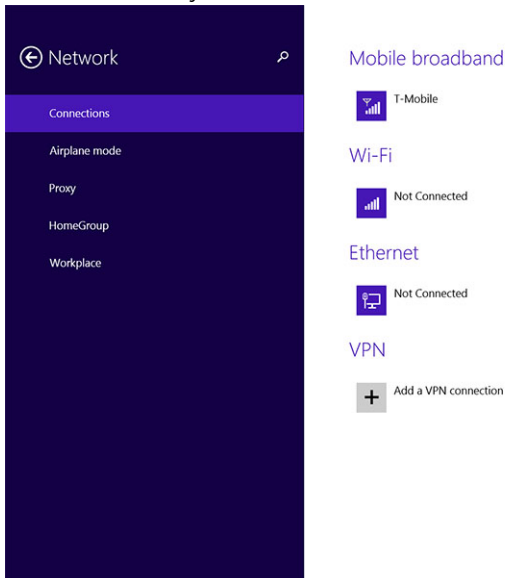

1. Tarkista, että taulutietokoneessa on aktivoitu SIM-kortti.

- Siirry Oikopolut-palkkiin pyyhkäisemällä näytön oikeasta laidasta.
- Kosketa **Asetukset**  → **Verkko**  → **Yhteydet**  → **Palveluntarjoaja** → **Yhdistä**.
- Arvioitu tiedonkäyttö ilmoitetaan, kun mobiililaajakaistaverkko on käytössä.





-  **HUOMAUTUS:** Voit valita asetuksen **Yhdistä automaattisesti** muodostaaksesi mobiililaajakaistayhteyden automaattisesti.
-  **HUOMAUTUS:** Taulutietokone asettaa automaattisesti Wi-Fi-verkot etusijalle mobiililaajakaistaverkkoihin nähden, jos molemmat ovat käytettävissä. Jos taulutietokone on yhteydessä mobiililaajakaistaverkkoon ja jokin tallennettu Wi-Fi-verkko tulee katealueelle, se purkaa mobiililaajakaistaverkkoyhteyden ja muodostaa yhteyden Wi-Fi-verkkoon automaattisesti. Lisätietoja Wi-Fi-verkon kytkemisestä päälle on kohdassa [Wi-Fi-asetukset](#).

Yhteyden purkaminen mobiililaajakaistaverkosta

- Siirry Oikopolut-palkkiin pyyhkäisemällä näytön oikeasta laidasta.
- Kosketa **Asetukset**  → **Verkko**  → **Palveluntarjoaja** → **Katkaise yhteys**.

-  **HUOMAUTUS:** Kun taulutietokoneen yhteys mobiililaajakaistaverkkoon on purettu, asetus **Yhdistä automaattisesti** poistetaan käytöstä.

Mobiililaajakaista-asetukset

- Siirry Oikopolut-palkkiin pyyhkäisemällä näytön oikeasta laidasta.
- Kosketa **Asetukset**  → **verkot** .
- Pidä **palveluntarjoaja** painettuna tai napsauta oikealla painikkeella, jos telakoitu.
 - Kosketa **Näytä arvioitu tietojen käyttö/Piilota arvioitu tietojen käyttö** näyttääksesi tai piilottaaksesi tietojen käytön.
 - Kosketa **Määritä yhteydeksi, jonka tietoliikennemääriä valvotaan/ei valvota** määrittääksesi tietyn yhteyden valvotuksi/valvomattomaksi.
 - Kosketa **Näytä yhteyden ominaisuudet** näyttääksesi yhteydessä olevan mobiililaajakaistaverkon ominaisuudet.





HUOMAUTUS: Jos asetus **Määritä yhteydeksi, jonka tietoliikennemääriä valvotaan** on käytössä, Windows Update ei lataa päivityksiä automaattisesti, paitsi jos on kyse etusijaisista, tärkeistä suojauspäivityksistä.

Palveluntarjoajan laitteistotiedot

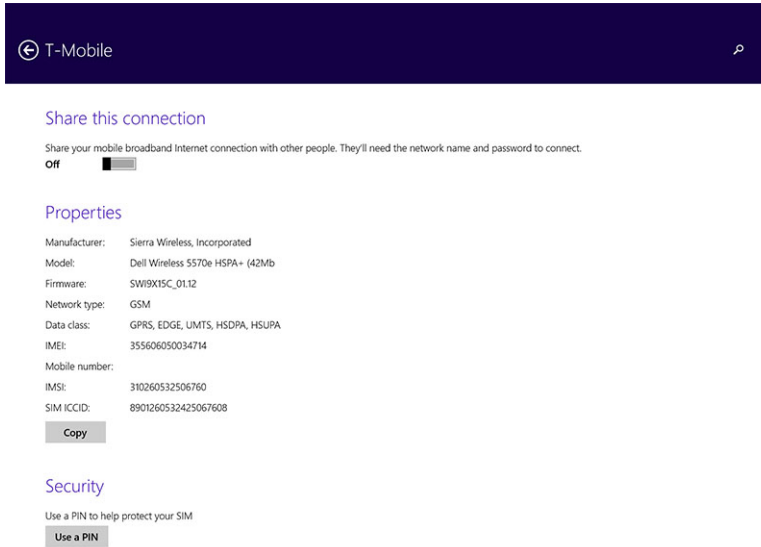
1. Siirry Oikopolut-palkkiin pyyhkäisemällä näytön oikeasta laidasta.
2. Kosketa **Asetukset**  → **Muuta tietokoneen asetuksia** → **Verkko**.
3. Kosketa **palveluntarjoaja** näyttääksesi laitteistotiedot, mukaan lukien tilaajatiedot ja IMEI-numeron.



PIN-lukituksen käyttöönotto

1. Siirry Oikopolut-palkkiin pyyhkäisemällä näytön oikeasta laidasta.
2. Kosketa **Asetukset**  → **Verkko** .
3. Pidä **palveluntarjoaja** painettuna tai napsauta oikealla painikkeella, jos telakoitu.
4. Kosketa **Näytä yhteyden ominaisuudet** → **Suojaus** → **Käytä PIN-koodia**.
5. Anna **SIM PIN -koodi**.



HUOMAUTUS: **Palveluntarjoaja** viittaa verkkopalveluntarjoajaan, joka on käytettävissä alueellasi.



VAROITUS: Jos annat väärän PIN-koodin, mobiililaajakaistayhteyttä ei luoda. Jos annat väärän koodin kolme kertaa, SIM-kortti lukittuu. SIM-kortin avaaminen edellyttää, että otat yhteyden palveluntarjoajaan saadaksesi PUK-koodin SIM-kortin lukitusta varten.



HUOMAUTUS: Pidä IMEI-koodi esillä, kun otat yhteyden palveluntarjoajaan.

Taulutietokoneen siivoaminen/palauttaminen/nollaus

Voit siivota/palauttaa/palauttaa taulutietokoneen alkuperäisiin tehdasasetuksiin.

1. Siirry Oikopolut-palkkiin pyyhkäisemällä näytön oikeasta laidasta.

2. Kosketa **Asetukset**  → **Muuta tietokoneen asetuksia** → **Päivitys ja palautus** → **Palautuminen**.
 - **Siivoa tietokone vaikuttamatta tiedostoihin**
 - **Poista kaikki ja asenna Windows uudelleen**
 - **Käynnistyksen lisäasetukset**
3. Valitse mikä tahansa palautusasetus suorittaaksesi toiminnon.

Siivoa tietokone vaikuttamatta tiedostoihin

Tämä asetus siivoaa taulutietokoneen menettämättä valokuvia, musiikkia, videoita tai muita henkilökohtaisia tiedostoja. Jos haluat suorittaa tämän toiminnon:

1. Napsauta **Aloita**. Siivoa tietokone -ikkuna avautuu.
2. Valitse **Seuraava**.
3. Napsauta **Siivoa**.

Voit peruuttaa toiminnon napsauttamalla **Peruuta**.

Poista kaikki ja asenna Windows uudelleen

Tällä asetuksella voit kierrättää taulutietokoneen tai käynnistää sen täysin uudelleen ja voit palauttaa sen oletus/tehdasasetuksiin. Jos haluat suorittaa tämän toiminnon:

1. Napsauta **Aloita**. Poista kaikki ja asenna Windows uudelleen -ikkuna avautuu.
2. Valitse **Seuraava**.

Kun napsautat **Seuraava**, sinun tulee valita jompi kumpi alla olevista vaihtoehdoista suorittaaksesi toiminnon:

- Poista vain tiedostot – Jos valitset tämän vaihtoehdon, Windows poistaa kaikki tiedostot, mukaan lukien valokuvat, musiikin, videot ja muut henkilökohtaiset tiedostot.
- Puhdista asema kokonaan – Jos valitset tämän vaihtoehdon, Windows nollaa taulutietokoneen.

 **VAROITUS: Taulutietokoneen nollaaminen poistaa kaikki tiedot, mukaan lukien tilien määrittelyt, musiikin, kuvatiedostot jne. Muista varmuuskopioida kaikki tiedot ennen jatkamista.**

Voit peruuttaa toiminnon napsauttamalla **Peruuta**.

Käynnistyksen lisäasetukset

Tällä vaihtoehdolla voit käynnistää laitteelta ja levykkeeltä (DVD:ltä tai USB-asemalta) ja muuttaa taulutietokoneen laiteohjelmistoasetuksia, muuttaa Windowsin aloitusasetuksia tai palauttaa Windowsin järjestelmän näköistiedostosta. Jos haluat suorittaa tämän toiminnon, napsauta **Käynnistä uudelleen**.



 **HUOMAUTUS:** Kolmannen osapuolen sovellukset poistetaan.

Taulutietokoneen synkronointi

Microsoft-tilin käyttö

Jos tietokoneessa on Microsoft Windows 8.1, voit synkronoida taulutietokoneen käyttäjän asetukset tietokoneen kanssa käyttäen Microsoft-tiliä. Kun kirjaudut sisään taulutietokoneen Microsoft-tilille, voit automaattisesti synkronoida asetukset, mukaan lukien Internet-selaushistorian, sovellusasetukset ja henkilökohtaiset tiedostot muiden Windows 8.1 -tietokoneiden ja Windows 8.1 -taulutietokoneiden kanssa.

 **HUOMAUTUS:** Tarvitset langattoman yhteyden sekä tietokoneessa että taulutietokoneessa.

1. Siirry Oikopolkupalkkiin ja napsauta **Asetukset**  → **Tietokoneen asetukset** → **Tilit** → **Siirry käyttämään Microsoft-tiliä** vaihtaaksesi tietokoneen paikallisen tilin Microsoft-tiliksi.
2. **Tietokoneen asetuksiin** lisätään uusi asetus nimeltä **Synkronoi asetukset**.
3. Valitse **Asetukset**  → **Tietokoneen asetukset** → **More PC Settings (Lisää tietokoneen asetuksia)** → **Synkronoi asetukset** näyttääksesi erilaisia valintakytkimiä tietojen ja asetusten synkronoinnille.

Musiikin, valokuvien ja videoiden kopioiminen

1. Liitä USB-avain tai mikro-SD-kortti tietokoneeseen ja kopioi haluamasi tiedostot.
2. Kun kopiointi on valmis, irrota taulutietokone tietokoneesta ohjatulla **Poista laite turvallisesti** -toiminnolla.
3. Voit käyttää Win 8.1 -järjestelmän Skydrive-ominaisuutta musiikin, valokuvien ja videoiden kopioimiseen.

Valinnaisen kynän ominaisuudet

Tässä luvussa kuvaillaan kynän ominaisuuksia.

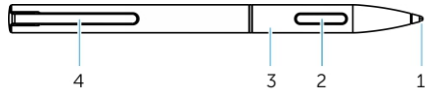

Ominaisuus	Toiminnallisuus
1 Kynän johto	Tarjoaa kosketustoiminnallisuuden.
2 Kynän painike	Vasen tai oikea napsautus.
3 Keskiosa	Pääsy paristotilaan.
4 Kynän kiinnike/takakansi	Kynän kiinnittämiseen taskuun.

 **HUOMAUTUS:** Kynä on lisävaruste, ja se myydään erikseen.

 **HUOMAUTUS:** Tämä kynä toimii ainoastaan Dell Venue 11 pro-5130 ja Dell Venue 11 pro-7130/7139 -taulutietokoneiden kanssa. Sitä ei ole suunniteltu käytettäväksi vanhempien Dell-taulutietokoneiden kanssa. Lisäksi, muille Dell-tuotteille hankittua kynää ei tueta Dell Venue 11 pro-5130 ja Dell Venue 11 pro-7130/7139 -taulutietokoneissa.

Voit vaihtaa kynän johdon alla olevan kuvan mukaisesti.

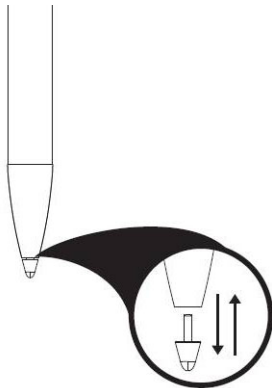

Kynän valmistelu käyttöä varten

1. Kierrä varren keskiosaa vastapäivään.

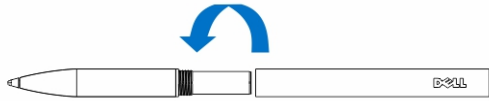

2. Aseta AAAA-paristo siten, että plus-napa on kynän kärkeä kohden.



 **HUOMAUTUS:** Noudata paikallisia ja alueellisia lakeja ja säädöksiä paristoja hävittäessäsi.

3. Kiinnitä varsi tiukasti paikoilleen.

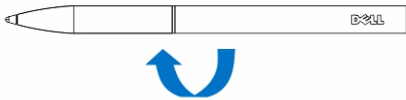

Valinnaisen kynän käyttö taulutietokoneen kanssa

Kynä on ergonomisesti suunniteltu toimimaan taulutietokoneen kanssa pitkään. Käyttäjä voi vaihtaa kynä- ja sormisyötön välillä saumattomasti vaihtamatta tilaa manuaalisesti. Kynä tukee sellaisia ominaisuuksia kuten kämmenen hylkääminen, valinta ja paineentunnistus, jotka takaavat alan parhaan tarkkuuden ja käytön helppouden vaatimatta kalibrointia. Sen kaksi painiketta voidaan määrittää sellaisille toimintoille kuten pyyhkiminen, korostus ja hiiren painikkeiden painallus. Kynän kärjellä voit piirtää kuvioita, valita tekstiä, kääntää sivua ja kirjoittaa tai allekirjoittaa asiakirjoja taulutietokoneellasi.

Kynän kyljessä olevilla painikkeilla voit myös suorittaa vasemman ja oikean painalluksen toimintoja taulutietokoneessa.

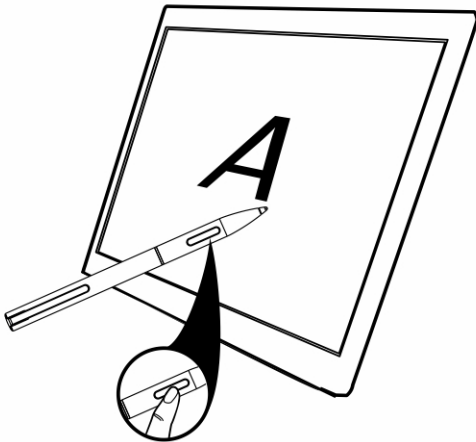

Työpöytätelakan ominaisuudet

Tässä luvussa kuvaillaan työpöytätelakan ominaisuuksia.

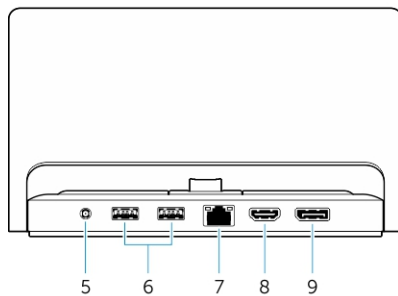
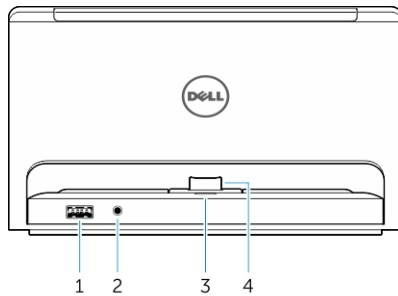

Ominaisuus

- 1 USB 3.0 -liitäntä
- 2 Audioliitäntä
- 3 Virran tilan merkkivalo
- 4 Telakkaliitäntä
- 5 Virtaliitäntä
- 6 USB 3.0 -liitäntää
- 7 Verkkoliitäntä
- 8 HDMI-liitäntä
- 9 DisplayPort-liitäntä

Toiminnallisuus

- USB-laitteiden, kuten flash-muistin, kytkentään
- Kuulokkeiden tai ulkoisten kaiuttimien kytkentään
- Ilmoittaa virran tilan.
- Telakkaliitäntään kytkemiseen taulutietokoneeseen.
- Verkkolaitteen liittämiseen
- USB-laitteiden, kuten flash-muistin, kytkentään
- Ethernet-kaapelin liittäminen Internet-yhteyttä varten.
- HDMI-laitteiden, kuten projektorien, televisioiden ja näyttöjen, kytkemiseen.
- DisplayPort-laitteiden, kuten projektorien, televisioiden ja näyttöjen, kytkemiseen.



HUOMAUTUS: DisplayPort-lähtö tukee ainoastaan suoria DisplayPort-DisplayPort- tai aktiivisia DisplayPort-sovittimia. DisplayPort ei tue passiivisia sovittimia.

- HUOMAUTUS:** Työpöytätelakka tulee ainoastaan USB 2.0 -liitäntää telakoituna Venue Pro 11–5130:n kanssa.
- HUOMAUTUS:** Työpöytätelakka myydään erikseen, eikä se kuulu taulutietokoneen toimitukseen.
- HUOMAUTUS:** Venue Pro 11–5130:ssä voit käyttää HDMI- tai DisplayPort-liitäntää peilaamaan saman ulkoisen näytön. Voit käyttää ainutkertaista näyttöä HDMI- tai DisplayPort-liitännässä vain malleissa Venue Pro 11 – 7130/7139.

Verkkolaitteen kytkeminen

1. Kytke verkkolaitteen yksi pää pistorasiaan ja toinen pää työpöytätelakan virtaliitäntään.

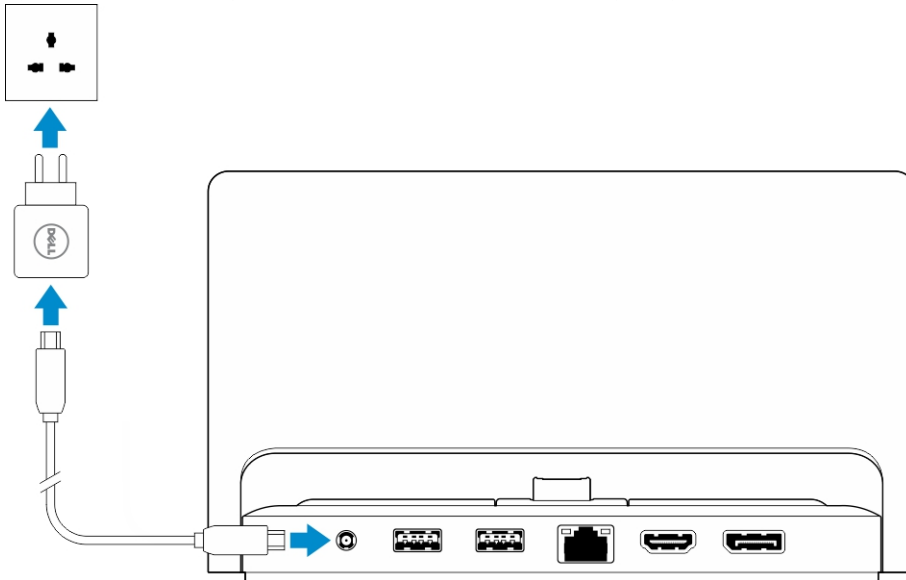

Ohuen matkanäppäimistötelakan ominaisuudet

Tässä luvussa kuvaillaan ohuen näppäimistötelakan ominaisuuksia.

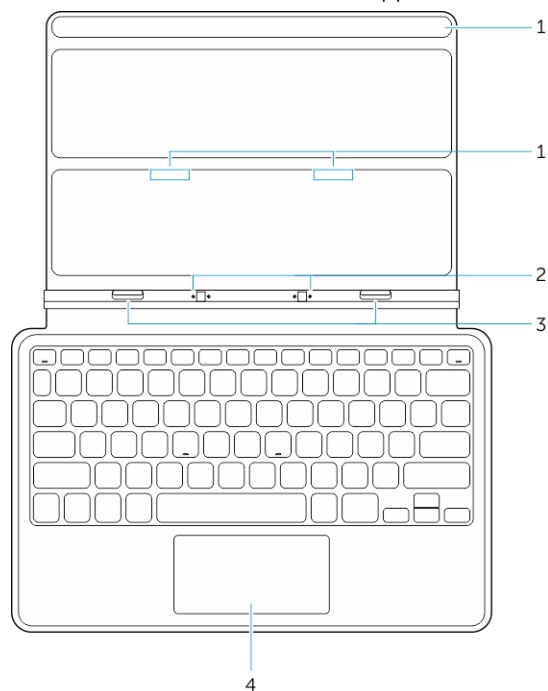

Taulukko 1.

Ominaisuus	Toiminnallisuus
1 Magneetit	Telakkamagneetit.
2 Telakointinastat	Taulutietokone on elektronisesti yhteydessä telakkaan näiden kautta.
3 Telakkaliitännät	Kytke telakkaliitäntä taulutietokoneeseen.
4 Kosketuslevy	Voit liikuttaa osoitinta näytössä ja käyttää hiirelle ominaisia toimintoja.

 **HUOMAUTUS:** Ohut matkanäppäimistötelakka myydään erikseen, eikä se kuulu taulutietokoneen toimitukseen.

Taulutietokoneen telakoiminen ohueen matkatelakkaan

1. Kohdista taulutietokoneen telakkaliitännät telakan liitäntöjen kanssa.

2. Työnnä taulutietokonetta alaspäin, kunnes taulutietokone loksauttaa paikoilleen.

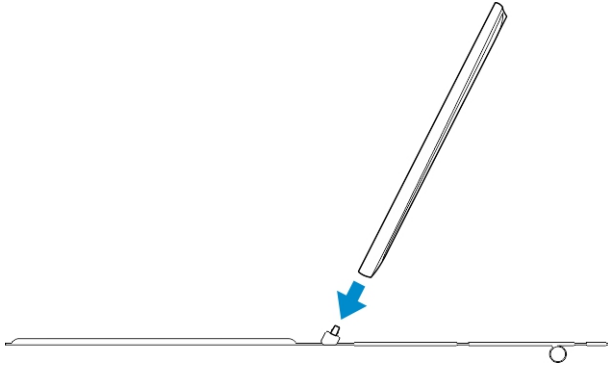

3. Kiinnitä näppäistöä kansi ja työnnä sitä alaspäin kiinnittääksesi telakan taulutietokoneeseen.

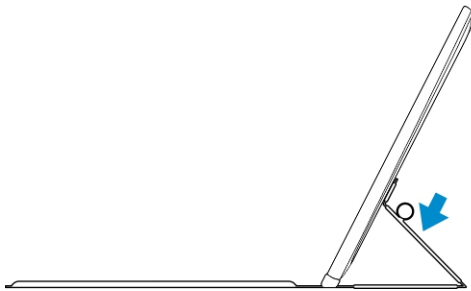
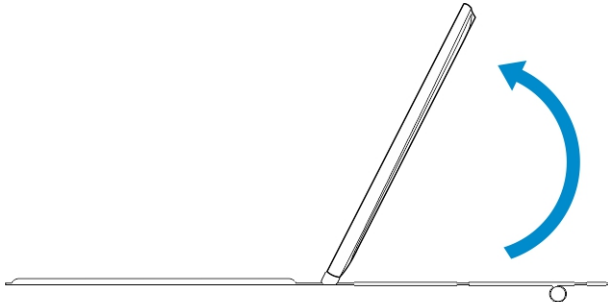

 **HUOMAUTUS:** Kun laite on telakoitu, sinun on sammutettava näyttönäppäimistö manuaalisesti, jos se on näkyvässä näytössä.

Mobiilinäppäimistötelakan ominaisuudet

Tässä luvussa kuvaillaan näppäimistötelakan ominaisuuksia.

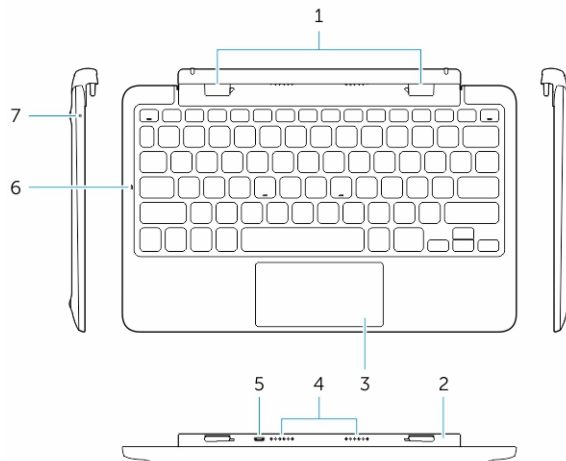

Ominaisuus

- 1 Telakkaliitännät
- 2 Kääntyvä sarana
- 3 Kosketuslevy
- 4 Telakan tapit
- 5 Mikro-USB-virtaliitäntä
- 6 Caps Lock -merkkivalo
- 7 Akun latausvalo

Toiminnallisuus

- Kytke telakan ohjaimet taulutietokoneeseen.
- Sallii taulutietokoneen kierron saranan ympäri.
- Voit liikuttaa osoitinta näytössä ja käyttää hiirelle ominaisia toimintoja.
- Taulutietokone on elektronisesti yhteydessä telakkaan näiden kautta.
- Kytke mikro-USB-laturi lataaksesi telakan
- Ilmoittaa, että näppäimistön Caps Lock -näppäin on päällä.
- Ilmoittaa, latautuuko akku sen ollessa kytketty verkkovirtaan.

HUOMAUTUS: Näppäimistötelakka myydään erikseen, eikä se kuulu taulutietokoneen toimitukseen.

Taulutietokoneen telakointi näppäimistötelakkaan

1. Telakoi taulutietokone.

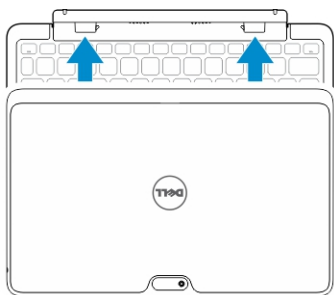

2. Avaa taulutietokone ja paina virtapainiketta.

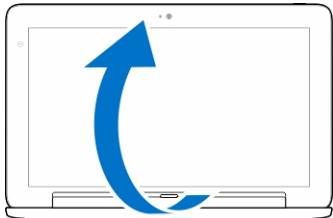

 **HUOMAUTUS:** Kun laite on telakoitu, sinun on sammutettava näyttönäppäimistö manuaalisesti, jos se on näkyvässä näytössä.

Taulutietokoneen irrottaminen näppäimistötelakasta

1. Pidä mobiilinäppäimistötelakan painiketta painettuna.

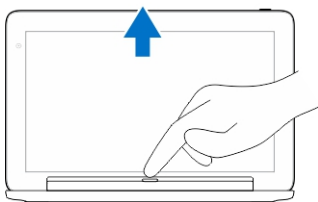

2. Nosta taulutietokone pois mobiilinäppäimistötelakasta.

Telakan lataaminen

 **VAROITUS:** Käytä taulutietokoneen ja telakan lataamiseen ainoastaan mukana tullutta verkkolaitetta ja virtajohtoa. Valtuuttamattomien verkkolaitteiden tai virtajohtojen käyttö saattaa vaurioittaa taulutietokonetta vakavasti.

1. Kytke verkkolaite näppäimistötelakan mikro-USB-latausliitäntään.

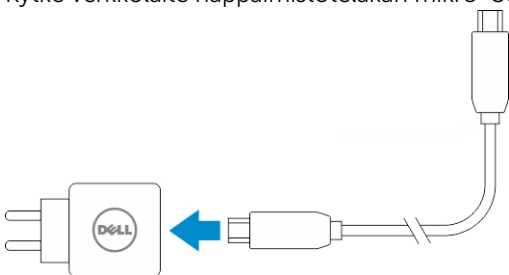

2. Näppäimistötelakka latautuu taulutietokoneen kautta, jos verkkolaite on kytketty taulutietokoneeseen.

 **HUOMAUTUS:** Virtaa ei voi kytkeä suoraan matkanäppäimistöön taulutietokoneen ollessa telakoituna.

 **HUOMAUTUS:** Telakan akun lataaminen täyteen vie noin neljä tuntia.

Lisätietoja taulutietokoneen akun latausajasta on kohdassa Taulutietokoneen lataaminen.

Voit tarkistaa näppäimistötelakan akun tilan seuraavista paikoista:

- Akun latauksen merkkivalo näppäimistötelakan kyljessä

Merkkivalon käyttäytyminen	Kuvaus
Tasaisen valkoinen	Akkua ladataan verkkovirralla verkkolaitteen ollessa kytketty suoraan telakkaan.
Sammuksissa	Akku ei lataudu. Verkkolaite ei ole kytketty tai akku on ladattu täyteen tai verkkolaite on kytketty suoraan taulutietokoneeseen.

Lisätietoja taulutietokoneen akun tilan tarkistamisesta on kohdassa *taulutietokoneen akun varauksen tila*.

Akun käyttäytyminen

Kun verkkovirta on kytketty, taulutietokone lataantuu ensin, sitten telakka. Akun purkautuessa tai kun verkkovirtaa ei ole kytketty, telakan akkua käytetään ensin ja sitten taulutietokoneen.

Taulutietokoneen puhdistaminen

 **VAROITUS:** Irrota kaikki johdot ennen taulutietokoneen puhdistamista. Puhdista taulutietokone vedessä kostutetulla liinalla. Älä käytä nestemäisiä tai aerosolipuhdistusaineita, jotka saattavat sisältää tulenarkoja aineksia.

1. Sammuta taulutietokone. Lisätietoja taulutietokoneen sammuttamisesta on kohdassa **Taulutietokoneen sammuttaminen**.
2. Irrota kaikki kytketyt laitteet, kuulokkeet, kaiuttimet ja näppäimistöeläkkeä taulutietokoneesta ja pistorasiasta.
3. Irrota mikro-SD- ja mikro-SIM-koirit. Lisätietoja mikro-SD- ja mikro-SIM-kortin irrottamisesta on kohdassa **Irrota mikro-SD-kortti** ja **Irrota mikro-SIM-kortti**.
4. Kostuta pehmeä, nukaton liina joko vedessä tai näytönpuhdistusaineessa ja pyyhi taulutietokoneen pinta puhtaaksi. Älä päästä liinan kosteutta taulutietokoneen liitäntöihin tai **Windows**-painikkeeseen.

 **HUOMAUTUS:** Jotta taulutietokone ja näyttö eivät vioittuisi, noudata tuotteen mukana tulleita ohjeita.

 **HUOMAUTUS:** Älä puhdista näppäimistöä kostealla liinalla.

Vianmääritys

Akkuongelma

Ongelmat

Akku ei lataudu

Mahdolliset syyt

Taulutietokoneen lämpötila on alle 0 °C tai yli 40 °C.

Akku tai verkkolaite on vioittunut.

Jos taulutietokone ei ole verkon piirissä, se lähettää jatkuvasti signaalia, jolla se pyrkii paikantamaan tukiaseman, ja tämä kuluttaa akkua.

Akku tyhjenee nopeasti, kun taulutietokone on valmiustilassa

Mahdolliset ratkaisut

- Irrota Dellin verkkolaite pistorasiasta ja tarkista, että rasia toimii.
- Tarkista kaikkien johtojen liitokset ja kytke pistoke takaisin pistorasiaan ja sitten taulutietokoneeseen.
- Tarkista verkkolaitteen toiminta merkkivalosta.
- Tarkista kaikki liitännät.

Jos verkkolaite toimii ja akku ei lataudu, kokeile seuraavaa:

- Irrota akku ja asenna se takaisin varmistaaksesi, että se istuu liitännöissä asianmukaisesti.
- Vaihda uusi akku, jos sellainen on saatavilla.



HUOMAUTUS:

Taulutietokoneen akun lataaminen täyteen vie noin 4 tuntia.

Lataa akku 0–40 °C lämpötilassa.

Ota yhteys valtuutettuun Dellin jälleenmyyjään vaihtaaksesi akun tai verkkolaitteen.

- Sammuta taulutietokone tilapäisesti.
- Vie taulutietokone verkon piiriin tai kytke taulutietokoneen langattomat yhteydet tilapäisesti pois käytöstä.

- Käytä taulutietokonetta lentokonetilassa.

Järjestelmäongelma

Ongelmat	Mahdolliset syyt	Mahdolliset ratkaisut
Taulutietokone ei käynnisty	Akku on täysin tyhjä.	<ol style="list-style-type: none"> 1. Lataa taulutietokonetta vähintään 4 tuntia. 2. Paina virtapainiketta 4 sekuntia.
Taulutietokone ei sammuu		Paina virta painiketta 11 sekuntia suorittaaksesi laitteistosammutuksen.
Taulutietokone lukittuu		<ol style="list-style-type: none"> 1. Paina virtapainiketta 11 sekuntia suorittaaksesi laitteistosammutuksen. 2. Irrota virtalähde ja irrota/kytke akku.
Taulutietokone ei reagoi tai käyttäytyy odottamattomasti	<ul style="list-style-type: none"> • Ohjainvika • Käyttöjärjestelmävika • Virus/haittaohjelma 	<ol style="list-style-type: none"> 1. Sammuta ja käynnistä taulutietokone. 2. Virkistä taulutietokone. 3. Ota yhteys Dellin tukeen. Siirry sivulle dell.com/support tai dell.com/contactdell.
Ohjelmisto tai ominaisuus ei toimi odotetulla tavalla		Käynnistä taulutietokone uudelleen. Ohjelmistopäivitykset ovat saattaneet latautua taustalla. Pyyhkäise näytön oikeasta laidasta päästäksesi Oikopolkupalkkiin ja kosketa Asetukset → Virta → Käynnistä uudelleen käynnistääksesi taulutietokoneen uudelleen.
Telakka ei toimi odotetulla tavalla		Irrota taulutietokone telakasta ja telakoi se uudelleen. Jos ongelma ei ratkea, sammuta taulutietokone ja käynnistä se uudelleen sen ollessa telakoitu.

Kosketusnäyttöongelma

Ongelmat

Kosketusnäyttö reagoi hitaasti tai virheellisesti

Mahdolliset syyt

Suojus estää taulutietokonetta tunnistamasta syötteitä.

Mahdolliset ratkaisut

- Sammuta ja käynnistä taulutietokone.
- Pyyhi näyttö varoen puhtaalla, kuivalla liinalla.
- Poista suojus kosketusnäytöstä.
- Jos käyttöjärjestelmä asennetaan uudelleen, muista asentaa kaikki ohjaimet.

Verkko-ongelma

Ongelmat

Ei langatonta yhteyttä

Mahdolliset syyt

Mahdolliset ratkaisut

Ei mobiililaajakaistayhteyttä

- Mobililaajakaista on suljettu.
- Ei signaalia palveluntarjoajalta.

1. Tarkista, onko langaton radio päällä. Katso kohtaa [Wi-Fi-asetus](#).
2. Kokeile siirtyä lähemmäs langatonta tukiasemaa.
3. Nollaa langaton reititin, jos käytät yksityistä verkkoa; avaa selain nähdäksesi siirtymissivun, jos käytät julkista verkkoa.

1. Tarkista, onko mobiililaajakaista käytössä. Katso kohtaa [Mobiililaajakaistan kytkeminen päälle ja pois](#)
2. Siirrä taulutietokone toiseen paikkaan saadaksesi paremman signaalin.

Ota yhteys palveluntarjoajaan ja vaihda laajakaistatilaustasi.

Järjestelmän asennusohjelma

Järjestelmän asennusohjelmalla voit hallita tietokoneen laitteistoa ja määrittää BIOS-tason asetukset. Järjestelmän asennusohjelmassa voit tehdä seuraavia:

- muuttaa NVRAM-asetuksia, kun lisäät tai poistat laitteita
- esittää järjestelmän laitteistokokoonpanon
- ottaa integroituja laitteita käyttöön tai poistaa ne käytöstä
- määrittää suorituskyvyn ja virranhallinnan kynnyksarvot
- hallita tietokoneen suojausta

Järjestelmän asennusohjelman (BIOS) asetusten käyttö:

1. Kytke taulutietokone näppämistöelakkaan tai kytke taulutietokoneeseen USB-näppäimistö.
2. Kytke taulutietokone päälle tai käynnistä se uudelleen painamalla **virta-**  painiketta, jos olet jo sammuttanut taulutietokoneen.
3. Paina **F2** Dell-logon tultua näyttöön.

 **HUOMAUTUS:** Voit joutua painamaan **F2** toistuvasti, kunnes Windows siirtyy järjestelmän asennusohjelman asetuksiin.

Asennusasetusten (BIOS) käyttö ilman ulkoista näppäimistöä :

1. Kytke taulutietokone päälle tai käynnistä se uudelleen painamalla **virta-**  painiketta, jos olet jo sammuttanut taulutietokoneen.
2. Pidä **Volume Up** -painike pohjassa Dell-logon ilmestyessä näyttöön.
3. Kun F12 Boot Selection -valikko avautuu, paina **Volume Up** -painiketta vaihtaaksesi käynnistysasetuksen BIOS:in asennusasetukseksi.

 **HUOMAUTUS:** **Volume Up** -painikkeella voidaan siirtyä valikon vaihtoehtojen läpi (käynnistysasetukset, BIOS:in asennusohjelma, diagnoosi jne. Voit valita haluamasi vaihtoehdon painamalla **Volume Up** -painiketta.)

4. Valitse asetukset painamalla **Volume Down** -painiketta.

Järjestelmän asennusohjelman (BIOS) vaihtoehdot

Taulukko 2. Järjestelmätiedot

Asetus	Toiminto
BIOS Version	Näyttää BIOS-version.
Service Tag	Näyttää lehtiötietokoneen huoltomerkin.
Asset Tag	Näyttää lehtiötietokoneen laitetunnuksen.
Ownership Tag	Näyttää omistajan tiedot.

Asetus	Toiminto
Manufacture Date	Näyttää valmistuspäivän
Ownership Date	Näyttää omistuspäivän.
Express Service Code	Näyttää taulutietokoneen pikahuoltokoodin.
Memory Installed	Näyttää taulutietokoneen asennetun muistin määrän.
Memory Available	Näyttää taulutietokoneen vapaan muistin määrän.
Memory Speed	Näyttää muistin nopeuden.
Memory Channel Mode	Näyttää taulutietokoneen muistin määrän.
Memory Technology	Näyttää uudet laitetypit Linuxissa flash-muistin käytön mahdollistamiseksi.
Processor Type	Näyttää taulutietokoneen suorittimen tyypin.
Core Count	Näyttää taulutietokoneen ydinten määrän.
Processor ID	Näyttää taulutietokoneen suorittimen tunnuksen.
Current Clock Speed	Näyttää taulutietokoneen sen hetkisen kellotaajuuden.
Minimum Clock Speed	Näyttää taulutietokoneen pienimmän mahdollisen kellotaajuuden.
Maximum Clock Speed	Näyttää taulutietokoneen suurimman mahdollisen kellotaajuuden.
Processor L2 Cache	Näyttää taulutietokoneen L2-välimuistin.

Asetus	Toiminto
Processor L3 Cache	Näyttää taulutietokoneen L3-välimuistin.
HT Capable	Näyttää, että taulutietokone tukee Hyper-Thread-ominaisuutta.
64-bit Technology	Näyttää, että taulutietokone toimii 64-bittisellä tekniikalla (Intel EM64T).
Video Controller	Näyttää taulutietokoneen näytönohjaimen.
Video BIOS Version	Näyttää taulutietokoneen BIOS-versionumeron.
Video Memory	Näyttää taulutietokoneen näyttömuistin.
Panel Type	Näyttää taulutietokoneen paneelityypin.
Native Resolution	Näyttää taulutietokoneen tarkkuuden.
Audio Controller	Näyttää taulutietokoneen äänikortin.
Wi-Fi Device	Näyttää taulutietokoneen Wi-Fi-laitteen.
Cellular Device	Näyttää taulutietokoneen mobiililaitteen.
Bluetooth Device	Näyttää taulutietokoneen Bluetooth-laitteen.

Taulukko 3. Battery Information

Asetus	Toiminto
AC Adapter	Näyttää verkkolaitteen tiedot.
Battery Status	Näyttää akun senhetkisen tilan.
Battery Charge State	Näyttää, latautuuko vai purkautuuko akku.
Battery Health	Näyttää akun senhetkisen kunnon.

Taulukko 4. Boot Sequence

Asetus	Toiminto
Boot Sequence	<p>Näyttää, missä järjestyksessä BIOS etsii laitteita etsiessään käynnistettävää käyttöjärjestelmää. Vaihtoehdot ovat:</p> <ul style="list-style-type: none"> Windows Boot Manager UEFI
Boot List Option	<p>Käyttäjä voi vaihtaa käynnistysluettelon vaihtoehtoja.</p> <ul style="list-style-type: none"> Legacy (Vanha) UEFI <p>Voit myös suorittaa muita vaihtoehtoja. Vaihtoehdot ovat:</p> <ul style="list-style-type: none"> Add Boot Option (Lisää käynnistysvaihtoehto) – Tämä vaihtoehto sallii käynnistysvaihtoehdon lisäämisen Delete Boot Option (Poista käynnistysvaihtoehto) – Tämä vaihtoehto sallii vanhan käynnistysvaihtoehdon poistamisen View (Näytä) – Tämä vaihtoehto sallii käynnistysvaihtoehdon esittämisen

Taulukko 5. Advanced Boot Options

Asetus	Toiminto
<p>Dell Venue Pro 11–7130/7139</p> <p>Enable Legacy Option ROMs</p> <p>Dell Venue Pro 11–5130</p>	<p>UEFI-käynnistystilassa Enable Legacy Option ROMs (Ota vanhat ROM-levyt käyttöön) -vaihtoehto sallii vanhojen ROM-levyjen lataamisen. Tätä vaihtoehtoa ei sallita, jos Secure Boot (Suojattu käynnistys) on käytössä.</p>

Asetus	Toiminto
Enable UEFI Network Stack	Ota UEFI Network Stack -toiminto käyttöön IPV4/ IPV6 PXE -protokollan tuella.

Taulukko 6. Date/Time

Asetus	Toiminto
System Date	Näyttää järjestelmän päivämäärän.
System Time	Näyttää järjestelmän kellonajan.

Taulukko 7. System Configuration

Asetus	Toiminto
USB Configuration	<p>Käyttäjä voi määrittää integroidun USB-ohjaimen. Vaihtoehdot ovat:</p> <ul style="list-style-type: none"> • Enable Boot Support (Ota käyttöön käynnistystuki) • Enable USB3.0 Controller (Ota USB3.0-ohjain käyttöön) • Enable External USB Port (Ota ulkoinen USB-portti käyttöön) <p>Oletusasetus: Kaikki vaihtoehdot ovat käytössä.</p>
USB PowerShare	<p>Voit määrittää USB PowerShare - ominaisuuden käyttäytymisen. Oletusasetus: Not enabled (Ei käytössä)</p>
Audio	<p>Tällä kentällä voit ottaa käyttöön tai poistaa käytöstä integroidun audioliitännän.</p> <ul style="list-style-type: none"> • Enable Audio (Ota audio käyttöön). Oletusasetus: Enabled (Käytössä)
Miscellaneous Devices	<p>Käyttäjä voi ottaa käyttöön ja poistaa käytöstä sisäisiä laitteita:</p> <ul style="list-style-type: none"> • Enable Microphone (Ota mikrofoni käyttöön). Oletusasetus: Enabled (Käytössä) • Enable Camera (Ota kamera käyttöön). Oletusasetus: Enabled (Käytössä) • Enable Media Card (Ota muistikortti käyttöön). Oletusasetus: Enabled (Käytössä) • Disable Media Card (Poista muistikortti käytöstä)

Taulukko 8. Video

Asetus	Toiminto
LCD Brightness	Näyttää näytön kirkkauden, kun ympäristövalaistuksen anturi on poissa käytöstä. <ul style="list-style-type: none"> Brightness on Battery (Kirkkaus akulla) Brightness on AC (Kirkkaus verkkovirralla)

Taulukko 9. Security (Suojaus)

Asetus	Kuvaus
Admin Password	Tässä kentässä voit asettaa, muuttaa tai poistaa valvojan salasanan (asennussalasanan). Tämä salasana ottaa käyttöön useita suojausominaisuuksia. Asemalla ei oletusarvoisesti ole salasanaa. Uuden salasanan lisääminen: <ul style="list-style-type: none"> Anna vanha salasana Anna uusi salasana Vahvista uusi salasana Napsauta OK syötettyäsi salasanan tiedot.
System Password	Mahdollistaa taulutietokoneen salasanan määrittämisen, muuttamisen tai poistamisen Asemalla ei oletusarvoisesti ole salasanaa. Uuden salasanan lisääminen: <ul style="list-style-type: none"> Anna vanha salasana Anna uusi salasana Vahvista uusi salasana Napsauta OK syötettyäsi salasanan tiedot.
Strong Password	Enable strong password (Käytä vahvaa salasanaa) – Tämä vaihtoehto on oletusarvoisesti poissa käytöstä.
Password Configuration	Nämä kentät ohjaavat valvojan ja järjestelmän salasanojen minimi- ja maksimimerkkipituutta. Näiden kenttien muutokset otetaan käyttöön vasta Apply (Käytä) -painiketta painettaessa tai muutokset talletettaessa ennen poistumista. <ul style="list-style-type: none"> Admin Password Min (Valvojan salasanan minimi) Admin Password Max (Valvojan salasanan maksimi) System Password Min (Järjestelmän salasanan minimi) System Password Max (Järjestelmän salasanan maksimi)
Password Bypass	Tällä asetuksella voit ohittaa järjestelmän (käynnistys-) salasanan sekä sisäisen kiintolevyn salasanan kyselyt järjestelmää käynnistettäessä uudelleen. <ul style="list-style-type: none"> Disabled (Ei käytössä)

Asetus	Kuvaus
	<ul style="list-style-type: none"> Reboot Bypass (Uudelleenkäynnistyksen ohitus) (Oletusasetus: Enabled (Käytössä))
Password Change	<p>Käyttäjä voi määrittää, sallitaanko järjestelmän ja kiintolevyn salasanojen muutokset, kun järjestelmänvalvojan salasana on käytössä.</p> <ul style="list-style-type: none"> Allow Non-Admin Password Changes (Salli muun kuin järjestelmänvalvojan tekemät salasanan muutokset) (Oletusasetus)
Non-Admin Setup Changes	<p>Käyttäjä voi määrittää, sallitaanko asennusohjelman asetusten muutokset, kun järjestelmänvalvojan salasana on käytössä.</p> <ul style="list-style-type: none"> Allow Wireless Switch Changes (Salli langattoman kytkimen muutokset) (Oletusasetus)
TPM Security	<p>Tällä asetuksella voidaan valita, onko järjestelmän TPM (Trusted Platform Module) käytössä ja käyttöjärjestelmän nähtävissä.</p> <p>TPM Security (TPM-suojaus) (Oletusasetus)</p> <ul style="list-style-type: none"> TPM ACPI Support (TPM ACPI -tuki) Deactivate (Poista käytöstä) Activate (Ota käyttöön) <p> HUOMAUTUS: Aktivointi, käytöstäpoisto ja tyhjennys eivät muutu, jos lataat asennusohjelman oletusarvot. Tämän asetuksen muutokset astuvat voimaan välittömästi.</p>
PTT Security	<p>Otaa PTT-tuen käyttöön tai poistaa sen käytöstä.</p> <ul style="list-style-type: none"> PTT Security (PPT-suojaus) (Oletusasetus) Revoke Trust (Poista luottamus) (Oletusasetus)
Computrace (R)	<p>Tällä kentällä voi aktivoida/deaktivoida vaihtoehtoisen <i>Absolute Software</i>n <i>Computrace-palvelun</i> BIOS-moduuliliittymän tai poistaa sen käytöstä.</p> <ul style="list-style-type: none"> Deactivate (Poista käytöstä) (Oletusasetus) Disable (Ei käytössä) Activate (Ota käyttöön)
CPU XD Support	<p>Tämän vaihtoehdon avulla otetaan suorittimen Execute Disable -tila käyttöön tai pois käytöstä.</p> <ul style="list-style-type: none"> Enable CPU XD Support (Ota CPU XD -tuki käyttöön) (Oletusasetus: Enable (Käytössä))
Admin Setup Lockout	<p>Käyttäjä voi määrittää, sallitaanko asennusohjelmaan siirtyminen, kun järjestelmänvalvojan salasana on käytössä.</p> <ul style="list-style-type: none"> Enable Admin Setup Lockout (Ota valvojan asennuslukitus) (Oletusasetus)

Taulukko 10. Secure Boot

Asetus	Toiminto
Secure Boot	Käyttäjä voi ottaa käyttöön tai poistaa käytöstä suojatun käynnistyksen. Oletusasetus: Disabled (Poissa käytöstä)
Expert Key Management	<p>Käyttäjä voi muokata suojausavaintietoantoja ainoastaan, jos järjestelmä on mukautetussa tilassa. Enable Custom Mode (Ota mukautettu tila käyttöön) -vaihtoehto on oletusarvoisesti poissa käytöstä. Vaihtoehdot ovat:</p> <ul style="list-style-type: none"> • PK • KEK • db • dbx <p>Jos otat mukautetun tilan käyttöön, asetusten PK, KEK, db ja dbx vaihtoehdot tulevat näkyviin. Vaihtoehdot ovat:</p> <ul style="list-style-type: none"> • Save to File (Tallenna tiedostoon) - Tallentaa avaimen käyttäjän valitsemaan tiedostoon • Replace from File (Korvaa tiedostosta) - Korvaa sen hetkisen avaimen käyttäjän valitsemasta tiedostosta saadulla avaimella • Append from File (Liitä tiedostosta) - Lisää avaimen sen hetkiseen tietokantaan käyttäjän valitsemasta tiedostosta Adds a key to the current database from a user-selected file • Delete (Poista) - Poistaa valitun avaimen • Reset All Keys (Palauta kaikki avaimet) - Paluuttaa oletusasetuksiin • Delete All Keys (Poista kaikki avaimet) - Poistaa kaikki avaimet <p> HUOMAUTUS: Jos poistat mukautetun tilan käytöstä, kaikki muutokset poistetaan ja avaimet palautetaan oletusasetuksiin.</p>

Taulukko 11. Performance

Asetus	Kuvaus
Multi Core Support	<p>Tämä kenttä määrää, ovatko suorittimen yksi vai kaikki ytimet käytössä. Lisäytimet parantavat eräiden sovellusten suorituskykyä.</p> <ul style="list-style-type: none"> • All (Kaikki) (Oletusasetus) • 1 • 2
Intel SpeedStep	<p>Käyttäjä voi ottaa käyttöön tai poistaa käytöstä suorittimen Intel SpeedStep -tilan.</p> <ul style="list-style-type: none"> • Enable Intel(R) SpeedStep (Ota Intel(R) SpeedStep käyttöön) (Oletusasetus)

Asetus	Kuvaus
C States Control	Käyttäjä voi ottaa käyttöön tai poistaa käytöstä ylimääräisen suorittimen lepotilat. <ul style="list-style-type: none"> C states (C-tilat) (Oletusasetus)
Intel TurboBoost	Voit ottaa käyttöön tai poistaa käytöstä suorittimen Intel TurboBoost -tilan. <ul style="list-style-type: none"> Enable Intel TurboBoost (Ota Intel TurboBoost käyttöön) (Oletusasetus) <ul style="list-style-type: none"> Sallii Intel TurboBoost -ohjaimen kasvattaa suorittimen tai grafiikkaprosessorin suorituskykyä.
HyperThread control	Käyttäjä voi ottaa käyttöön tai poistaa käytöstä suorittimen hypersäieominaisuuden. Oletusasetus: Enabled (Käytössä)
Rapid Start Technology	Tämä asetus voi parantaa akun kestoa siirtämällä taulutietokoneen automaattisesti matalaan virtatilaan lepotilan aikana käyttäjän määrittämäksi ajaksi. Vaihtoehdot ovat: <ul style="list-style-type: none"> Intel Rapid Start Feature (Intel Rapid Start -ominaisuus) Siirtyminen Rapid Start -ominaisuuteen ajastinta käytettäessä <p>Oletusasetus: Kaikki vaihtoehdot ovat käytössä.</p>

Taulukko 12. Power Management

Asetus	Kuvaus
AC Behavior	Taulutietokone voi käynnistyä automaattisesti, kun verkkolaite on kytkettynä. Vaihtoehto on poissa käytöstä. <ul style="list-style-type: none"> Wake on AC (Käynnistys verkkovirrassa)
Auto On Time	Käyttäjä voi määrittää ajan, jolloin järjestelmä käynnistyy automaattisesti. Vaihtoehdot ovat: <ul style="list-style-type: none"> Disabled (Ei käytössä) (oletusasetus) Every Day (Päivittäin) Weekdays (Arkipäivisin) Select Days (Tiettyinä päivinä)
Peak Shift	Tällä asetuksella voit minimoida verkkovirran kulutuksen päivän suurimman kulutuksen aikoina. <ul style="list-style-type: none"> Monday (Maanantai) Tuesday (Tiistai) Wednesday (Keskiviikko) Thursday (Torstai) Friday (Perjantai) Saturday (Lauantai) Sunday (Sunnuntai)
Advanced Battery Charge Configuration	Tämä asetus siirtää akut järjestelmän edistyneeseen akunlataustilaan maksimoidakseen akun kunnon. <ul style="list-style-type: none"> Monday (Maanantai) Tuesday (Tiistai) Wednesday (Keskiviikko) Thursday (Torstai)

Asetus	Kuvaus
	<ul style="list-style-type: none"> Friday (Perjantai) Saturday (Lauantai) Sunday (Sunnuntai)
Primary Battery Charge Configuration	<ul style="list-style-type: none"> Adaptive (Adaptiivinen) Standard (Standardi) ExpressCharge Primary AC Use (Ensisijaisesti verkkovirta) Custom (Mukautettu) <p> HUOMAUTUS: Jotkut akkuasetukset eivät ole välttämättä käytettävissä kaikkien akkutyyppeiden kohdalla. Jotta voit ottaa tämän asetuksen käyttöön, Advanced Battery Charge Mode -tilan on oltava poissa käytöstä.</p>
Intel Smart Connect Technology	<p>Jos tämä vaihtoehto on käytössä, se tunnistaa ajoittain lähellä olevat langattomat yhteydet järjestelmän ollessa unessa. Oletusasetus: Disabled (Poissa käytöstä)</p>

Taulukko 13. POST Behavior

Asetus	Kuvaus
Adapter Warnings	<p>Käyttäjä voi aktivoida verkkolaitteen varoitusviestit tiettyjä verkkolaitteita käytettäessä. Vaihtoehto on oletusarvoisesti käytössä.</p> <ul style="list-style-type: none"> Enable Adapter Warnings (Ota verkkolaitteen varoitukset käyttöön)
Fastboot	<p>Tämä asetus voi nopeuttaa käynnistystä ohittamalla joitain yhteensopivuusvaiheita.</p> <ul style="list-style-type: none"> Minimal (Minimaalinen) Thorough (Läpikotainen) Auto (Oletusasetus: Enable (Käytössä)) <p> HUOMAUTUS: Fastboot-ominaisuuden käyttöönotto estää F2 BIOS-pääsyn USB- sekä ohuella/matkanäppäimistöllä. Voit yhä siirtyä BIOS:in asennusohjelmaan painamalla Volume Up -painiketta Dell-logonäytön avauduttua.</p>

Taulukko 14. Virtualization Support

Asetus	Kuvaus
Virtualization	<p>Tämä vaihtoehto määrää, voiko Virtual Machine Monitor (VMM) käyttää Intel Virtualization Technologyn tarjoamia laitteiston lisäominaisuuksia.</p> <ul style="list-style-type: none"> Enable Intel Virtualization Technology (Ota Intel Virtualization -tekniikka käyttöön) (Oletusasetus)
VT for Direct I/O	<p>Tämä vaihtoehto määrää, voiko Virtual Machine Monitor (VMM) käyttää Intel Virtualization Technology for Direct I/O -tekniikan tarjoamia laitteiston lisäominaisuuksia.</p> <ul style="list-style-type: none"> Enable VT for Direct I/O (Ota käyttöön for Direct I/O) (Oletusasetus)

Asetus	Kuvaus
Trusted Execution	Tämä asetus määrittää, voiko MVMM (Measured Virtual Machine Monitor) käyttää Intel Trusted Execution Technology -tekniikan tarjoamia laitteiston lisäominaisuuksia. Oletusasetus: disabled (poissa käytöstä)

Taulukko 15. Wireless

Asetus	Kuvaus
Wireless Device Enable	Käyttäjä voi ottaa langattomat laitteet käyttöön tai poistaa ne käytöstä <ul style="list-style-type: none"> • WWAN (Oletusasetus: Enable (Käytössä)) • WLAN / WiGig

Taulukko 16. Maintenance



Asetus	Kuvaus
Service Tag	Näyttää lehtiötietokoneen huoltomerkin.
Asset Tag	Sallii järjestelmän laitetunnuksen luomisen, jos sellaista ei ole määritetty. Tätä vaihtoehtoa ei ole oletusarvoisesti valittu.

Taulukko 17. System Logs

Asetus	Kuvaus
BIOS events	Näyttää järjestelmän tapahtumalokin ja sallii lokin tyhjennyksen. <ul style="list-style-type: none"> • Clear Log (Tyhjennä loki)
Power events	Näyttää virtatapahtumalokin ja sallii lokin tyhjennyksen. <ul style="list-style-type: none"> • Clear Log (Tyhjennä loki)

BIOS:in päivittäminen

Suositellaan, että BIOS (järjestelmän asennusohjelma) päivitetään emolevyä vaihdettaessa tai päivityksen tullessa saataville. Taulutietokoneen tapauksessa varmista, että akku on täysin ladattu ja kytketty pistorasiaan.

1. Käynnistä taulutietokone uudelleen.
2. Siirry osoitteeseen **dell.com/support**.
3. Anna **palvelutunnus** tai **pikahuoltokoodi** ja napsauta **Lähetä**.
 -  **HUOMAUTUS:** Voit paikantaa palvelutunnuksen napsauttamalla **Mistä palvelutunnus löytyy?**
 -  **HUOMAUTUS:** Jos et löydä palvelutunnusta, napsauta **Tunnista palvelutunnus**. Jatka näytön ohjeiden mukaisesti.
4. Jos et löydä palvelutunnusta, voit valita tuotteen tuoteluettelosta kohdasta **Yleinen tuki**.
5. Valitse luettelosta **tuotetyyppi**.
6. Valitse tuotemalli, niin tuotteen **tuotetuki**-sivu avautuu.
7. Napsauta **Hae ohjaimia** ja napsauta **Näytä kaikki ohjaimet**. Drivers and Downloads -sivu avautuu.
8. Valitse ohjainten ja ladattavien tiedostojen näytössä **Käyttöjärjestelmä**-alasetteluun alta **BIOS**.

9. Paikanna tuorein BIOS-tiedosto ja napsauta **Lataa tiedosto**.
Voit myös analysoida, mitkä ohjaimet on päivitettävä. Tee tämä tuotteellesi napsauttamalla **Analyze System for Updates** ja noudata näytön ohjeita.
10. Valitse haluamasi latausmenetelmä kohdasta **Valitse lataustapa**; napsauta **Jatka**.
Näyttöön tulee **Tiedoston lataaminen** -ikkuna.
11. Tallenna tiedosto taulutietokoneeseen valitsemalla **Tallenna**.
12. Asenna päivitetty BIOS-asetukset taulutietokoneeseen valitsemalla **Suorita**.
Noudata näytön ohjeita.

Tekniset tiedot

 **HUOMAUTUS:** Ominaisuudet riippuvat alueesta. Alla luetellaan ainoastaan ne tekniset tiedot, jotka laki vaatii lähetettäväksi tietokoneen mukana. Lisätietoja tietokoneen kokoonpanosta saat siirtymällä kohtaan **Ohje ja tuki** Windows-käyttöjärjestelmässä ja valitsemalla vaihtoehdon, joka esittää tietokoneen tiedot.

System Information	
Piirisarja	Intel Lynx Point
DRAM-väyläleveys	128 bittiä (64 bittiä x 2 kanavaa)
Flash EPROM	128 Mbit Quad-SPI
Suoritin	
Tyyppi	Intel Haswell ULX Y-sarjan CPU
Ulkoinen väylätaajuus	SOC ei ulkoisella väylällä kytkettyä piirisarjaa
Muisti	
Muistikapasiteetti	4 Gt/ 8 Gt
Muistityyppi	LPDDR3/DDR3L
Muistin nopeus	1600 MHz
Vähimmäismuisti	4 Gt
Enimmäismuisti	8 Gt
Audio	
Tyyppi	Sivukäyttö
Stereomuunnin	24-bittinen
Kaiuttimet	AAC 25 x 9 x 3 mm, 1 W, kaiutin
Video	
Videotyyppi	integroitu
Tietoväylä	integroitu
Näytönohjain	iGPU GT2 -grafiikka

Tiedonsiirto	
Verkkosovitin	WLAN, LTE, HSPA+
Langaton	BT, NFC
Portit ja liittimet	
Audio	yksi 3,5 mm:n liitäntä
Video	yksi mini-HDMI-liitin
USB	yksi USB 3.0 -liitäntä
Muistikortinlukija	yksi microSD-kortinlukija
Telakointiportti	yksi 40-nastainen Dell-telakkaliitäntä
SIM-korttipaikka	yksi mikro-SIM-paikka
Muistikortti	yksi muistikortinlukija
Näyttö	
Tyyppi	TFT-LCD eDP-liitännällä , Full-HD (1920 x 1080)
Koko	10,8 tuuman teräväpiirto (HD)
Mitat:	
Korkeus	250,20 mm (9,85 tuumaa)
Leveys	149,25 mm (5,90 tuumaa)
Halkaisija	274,32 mm (10,08 tuumaa)
Aktiivinen alue (X/Y)	239,04 mm / 134,46 mm
Enimmäistarkkuus	1920 x 1080 pikseliä
Maksimikirkkaus	400 nitiä
Virkistystaajuus	60 Hz
Katselukulmat vähintään:	
Vaakasuunta	80/80
Pystysuunta	80/80
Pikselitiheys	0,1245 mm x 0,1245 mm
Etukamera	
Tyyppi	OV 2722 (2 MP)
Tarkkuus	1920 x 1080 pikseliä
Takakamera	
Tyyppi	IMX 175 (8 MP)
Tarkkuus	3264 x 2448 pikseliä

Säilytys	
Säilytys	NGFF SSD 128 Gt / 256 Gt
Akku	
Tyyppi	2-kennoinen litiumioni (36 WHr)
Mitat	
Pituus	240,85 mm (9,48 tuumaa)
Korkeus	7,17 mm (0,28 tuumaa)
Leveys	70,60 mm (2,78 tuumaa)
Paino	240,00 g (0,53 lb)
Jännite	7,4 VDC (nimellinen) ja 8,7 VDC (maksimi)
Lämpötila-alue	
Käyttö	0–50 °C (32–158 °F)
Käytön ulkopuolella	-20–65 °C (4–149 °F)
Nappiparisto	3 V:n CR2025-litiumioniparisto
AC Adapter	
Tyyppi	
Tulojännite	100-240 VAC
Ottovirta (maksimi)	0,60 A
Tulotaajuus	50–60 Hz
Lähtöteho	23,4 W
Lähtövirta (30 W)	1,2 A / 2,0 A
Nimellislähtöjännite	19,5 Vdc
Lämpötila-alue:	
Käyttö	0–40 °C (32–104 °F)
Käytön ulkopuolella	-40 – 70 °C (-40 – 158 °F)
Fyysiset ominaisuudet	
Korkeus	279,74 mm (11,01 tuumaa)
Leveys	176,76 mm (0,50 tuumaa)
Paino (vähintään)	889 g (1,96 lb)
Käyttöympäristö	
Lämpötila:	
Käyttö	0–40 °C

Käyttöympäristö

Säilytys	-40–65 °C
Suhteellinen kosteus (enintään):	
Käyttö	Käyttö: 10 % - 90 % (tiivistymätön)
Säilytys	Säilytys: 5 % - 95 % (tiivistymätön)
Korkeus (maksimi):	
Käyttö	-16 – 3048 m (-50 – 10 000 ft)
Käytön ulkopuolella	-15,2 – 10 668 m (-50 – 35 000 ft)
Ilman mukana kulkevien epäpuhtauksien taso	G1 tai alempi ISA-S71.04-1985-standardin mukaan

Dellin yhteystiedot

 **HUOMAUTUS:** Jos käytössäsi ei ole Internet-yhteyttä, käytä ostolaskussa, lähetysluettelossa, laskussa tai Dellin tuoteluettelossa olevia yhteystietoja.

Dell tarjoaa monia online- ja puhelinpohjaisia tuki- ja palveluvaihtoehtoja. Niiden saatavuus vaihtelee maa- ja tuotekohtaisesti, ja jotkut palvelut eivät välttämättä ole saatavilla alueellasi. Dellin myynnin, teknisen tuen ja asiakaspalvelun yhteystiedot:

1. Siirry osoitteeseen **dell.com/support**
2. Valitse tukiluokka.
3. Tarkista maa tai alue sivun yläreunan avattavasta Choose A Country/Region (Valitse maa/alue) -valikosta.
4. Valitse tarpeitasi vastaava palvelu- tai tukilinkki.