



Dell Venue Pro 11 – 5130

使用者指南

註、警示與警告

 **註:**「註」表示可以幫助您更有效地使用電腦的重要資訊。

 **警示:**「警示」表示有可能會損壞硬體或導致資料遺失，並告訴您如何避免發生此類問題。

 **警告:**「警告」表示有可能會導致財產損失、人身傷害甚至死亡。

Copyright © 2015 Dell Inc. 著作權所有，並保留一切權利。本產品受美國與國際著作權及智慧財產權法保護。Dell™ 與 Dell 徽標是 Dell Inc. 在美國和/或其他司法管轄區的商標。本文提及的所有其他標誌與名稱皆屬於其個別公司的商標。

| | |
|---------------------------|-----------|
| 1 拆裝平板電腦內部元件..... | 5 |
| 拆裝平板電腦內部元件之前..... | 5 |
| 關閉您的平板電腦..... | 5 |
| 2 設定您的平板電腦..... | 7 |
| 為平板電腦充電..... | 7 |
| 啟動您的平板電腦..... | 8 |
| 關閉螢幕..... | 8 |
| 3 使用您的平板電腦..... | 9 |
| 螢幕方向..... | 9 |
| 如何鎖定 / 解除鎖定螢幕方向..... | 9 |
| 手勢..... | 10 |
| Windows 開始畫面..... | 11 |
| 如何存取開始畫面..... | 11 |
| 瞭解 Windows 8.1..... | 12 |
| 向右掃動..... | 12 |
| 向左掃動..... | 12 |
| 向上 / 向下掃動..... | 12 |
| 分割畫面..... | 13 |
| 使用耳機..... | 13 |
| 卸下 Micro-SD 卡..... | 13 |
| 安裝 Micro-SD 卡拖匣..... | 14 |
| 取出電池..... | 14 |
| 安裝電池..... | 15 |
| 安裝 micro-SIM 卡..... | 15 |
| 4 管理您的平板電腦設定..... | 17 |
| Wi-Fi 設定..... | 17 |
| 行動寬頻設定..... | 18 |
| 重新整理 / 復原 / 重設您的平板電腦..... | 20 |
| 5 同步化您的平板電腦..... | 22 |
| 使用 Microsoft 帳戶..... | 22 |
| 複製音樂、相片和影片..... | 22 |
| 6 選用的手寫筆功能..... | 23 |
| 開始使用您的手寫筆..... | 23 |
| 搭配使用選用的手寫筆與平板電腦..... | 24 |
| 7 桌上型基座功能..... | 25 |
| 銜接您的平板電腦..... | 26 |
| 連接電源變壓器..... | 26 |

| | |
|-----------------------------|-----------|
| 8 薄型行動鍵盤基座功能..... | 28 |
| 將平板電腦銜接至薄型行動鍵盤基座 | 28 |
| 9 行動鍵盤銜接功能..... | 30 |
| 將平板電腦銜接至鍵盤基座 | 30 |
| 將平板電腦從鍵盤基座卸除..... | 31 |
| 為基座充電..... | 31 |
| 電池運作模式..... | 32 |
| 10 清潔您的平板電腦..... | 33 |
| 11 故障排除..... | 34 |
| 電池問題..... | 34 |
| 系統問題..... | 34 |
| 觸控螢幕問題..... | 35 |
| 網路問題..... | 35 |
| 12 系統設定..... | 36 |
| System Setup (BIOS) 選項..... | 36 |
| 更新 BIOS | 42 |
| 13 規格..... | 43 |
| 14 與 Dell 公司聯絡..... | 46 |

拆裝平板電腦內部元件

拆裝平板電腦內部元件之前

請遵守以下安全規範，以避免平板電腦受到可能的損壞，並確保您的人身安全。除非另有說明，否則本文件中的每項程序均假定已執行下列作業：

- 您已閱讀平板電腦隨附的安全資訊。

i **註:** 拆裝平板電腦內部元件之前，請先閱讀平板電腦隨附的安全資訊。如需更多安全最佳實務資訊，請參閱 **Regulatory Compliance (法規遵循)** 首頁：www.dell.com/regulatory_compliance。

△ **警告:** 許多維修僅可由獲得認可的維修技術人員來完成。您只能依照產品說明文件中的授權說明或在線上或電話服務和支援團隊的指導下，執行故障排除和簡單的維修。由未經 Dell 授權的維修造成的損壞不在保固範圍之內。請閱讀並遵循產品隨附的安全指示。

△ **警告:** 為避免靜電損壞，請使用接地腕帶或經常碰觸未上漆的金屬表面（例如平板電腦後面的連接器），以導去身上的靜電。

△ **警告:** 請小心處理元件和插卡。請勿碰觸元件或插卡上的觸點。手持插卡時，請握住插卡的邊緣或其金屬固定托架。

△ **警告:** 拔下纜線時，請握住連接器或拉片將其拔出，而不要拉扯纜線。某些纜線的連接器帶有鎖定彈片；若要拔下此類纜線，請向內按壓鎖定彈片，然後再拔下纜線。在拔出連接器時，連接器的兩側應同時退出，以避免弄彎連接器插腳。此外，連接纜線之前，請確定兩個連接器的朝向正確並且對齊。

i **註:** 您平板電腦的顏色和特定元件看起來可能與本文件中所示不同。

為避免損壞平板電腦，請在開始拆裝平板電腦內部元件之前，先執行下列步驟。

1. 確定工作表面平整乾淨，以防止刮傷平板電腦外殼。
2. 關閉平板電腦（請參閱**關閉您的平板電腦**）。
3. 如果平板電腦已連接至銜接裝置（已銜接），例如選用的擴充基座或鍵盤基座，請卸除它。
4. 從平板電腦中斷連接電源變壓器。
5. 按住電源按鈕數秒，以移除主機板的微量電量。

△ **警告:** 為防止觸電，請務必從電源插座拔下平板電腦的插頭。

△ **警告:** 在觸摸平板電腦內部的任何元件之前，請觸摸未上漆的金屬表面（例如平板電腦背面的金屬），以確保接地並導去您身上的靜電。作業過程中，應經常碰觸未上漆的金屬表面，以導去可能損壞內部元件的靜電。

6. 從平板電腦卸下 SD 記憶卡。

關閉您的平板電腦

關閉您的平板電腦會將平板電腦完全關機。您可以透過兩種方式來關閉平板電腦：

- 使用電源按鈕
- 使用快速鍵功能表

1. 如要使用電源按鈕來關閉平板電腦：

a) 按住**電源按鈕**  直到螢幕上出現「滑動以將您的電腦關機」。

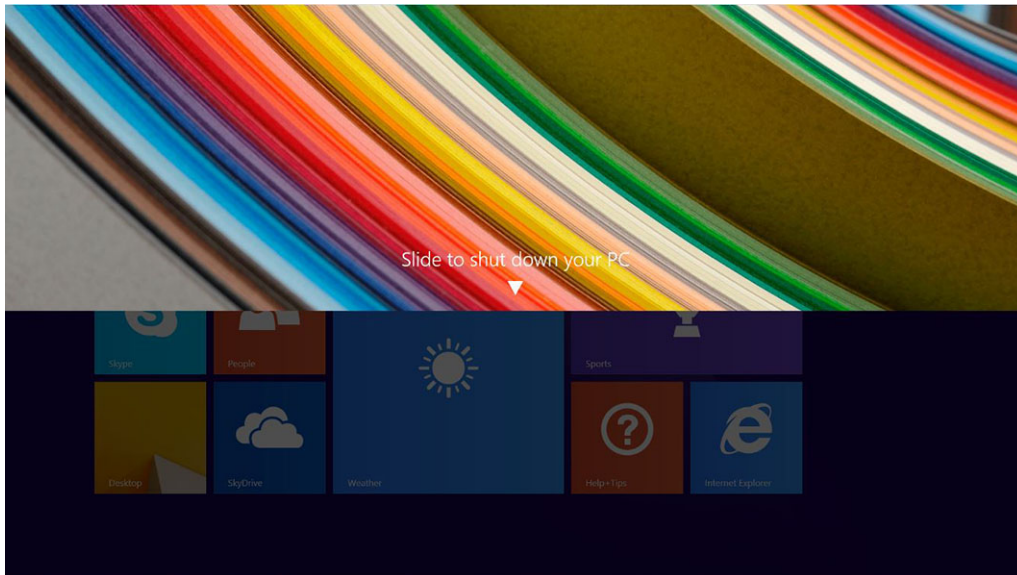

註: 僅針對 *Venue 11 Pro 7130*，在您按住電源按鈕後，在預設下會顯示「滑動以將您的電腦關機」。針對 *Venue 11 pro 7130 vPro* 和 *Venue 11 Pro 7139*，在預設下，平板電腦會進入睡眠模式。然而，如果您將電源按鈕設定變更為關機，平板電腦將會關機。如要變更電源按鈕設定，請移至控制台 > 電源選項 > 變更計劃設定 > 變更進階電源設定。如要存取控制台，請從螢幕右緣掃動，點選搜尋，在搜尋方塊中輸入控制台，然後按一下控制台。

b) 滑動以將平板電腦關機。

註: 您也可以直接關閉平板電腦，無需在螢幕上向下滑動。按住電源  按鈕超過 10 秒即可關閉平板電腦。如果平板電腦無回應/運作異常或觸控功能沒有作用時，您可以執行此強制關機。

2. 如要使用快速鍵功能表關閉平板電腦：

a) 從顯示器右緣掃動以存取快速鍵功能表。

b) 碰觸設定  —> 電源  —> 關機以關閉平板電腦。



設定您的平板電腦

主題：

- 為平板電腦充電
- 啟動您的平板電腦
- 關閉螢幕

為平板電腦充電

警告： 在 0 °C 到 40 °C 的環境溫度下為電池充電。

警告： 請僅使用平板電腦隨附的電源變壓器和電源線。使用未授權的電源變壓器和電源線可能會導致平板電腦嚴重受損。

註： 當您從包裝中取出平板電腦時，其電池尚未充飽電力。

1. 將電源線連接至電源變壓器。

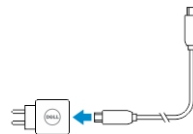

2. 將電源變壓器連接至電源插座，為平板電腦充電，直到電池充飽電力。

註： 平板電腦的電池需要約 4 個小時才能充飽電力。

您也可以從以下檢查平板電腦的電池充電狀態：

- 位於平板電腦正面的電池充電指示燈：

| LED 行為 | 說明 |
|---------|--|
| 恆亮白色 | 電池正在充電。 |
| 熄滅 | 電池並未在充電中。可能是未連接交流電變壓器或是電池已充飽電力。 |
| 暫時亮起琥珀色 | <ul style="list-style-type: none"> · LED 將會亮起琥珀色約 2 秒，然後轉為恆亮白色。這表示系統在目前的電量下無法開機，但是電池正在充電。 · 電池正在充電 · 平板電腦將不會開機。 |

註： 您可以啟動作業系統，以檢查正確的電池充電量。

- 顯示在螢幕上的電池圖示：

| 電池圖示 | 說明 |
|------|----------------------------------|
| | 電池已充飽電力，而且已連接交流電變壓器。 |
| | 目前正使用交流電變壓器為電池充電。 |
| | 您的平板電腦目前使用電池電力運作，而且電池正在放電。 |
| | 您的平板電腦已連接一般電源，可能是未偵測到電池或電池未正常運作。 |

電池圖示



說明

電池電量偏低。

電池電量嚴重不足。

啟動您的平板電腦

註: 請在 0 °C 到 40 °C 之間的環境溫度下使用本平板電腦。

1. 按住電源按鈕  約 2 秒以啟動平板電腦。
2. 如果顯示鎖定畫面影像，請將手指從顯示幕底部掃動，以切換至登入畫面，然後輸入密碼以登入 Windows。在 Windows 開始畫面出現後，表示您可以開始使用平板電腦。

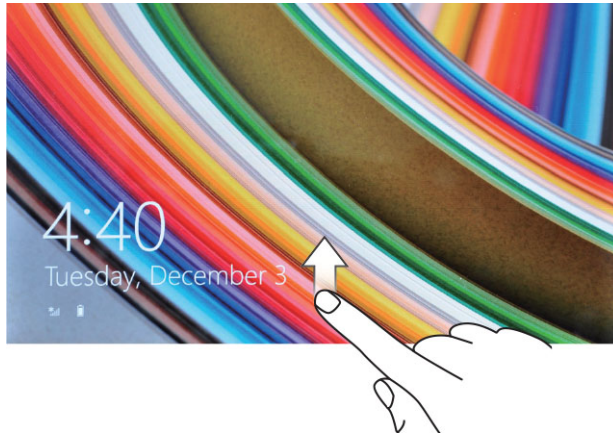

註: 如果 Windows 8.1 中未啟用鎖定畫面，您將會直接從鎖定畫面移至開始畫面。



註: 只有當從睡眠狀態恢復時，才會顯示鎖定畫面。

關閉螢幕

使用電源按鈕

按下電源按鈕  以關閉螢幕。

使用快速鍵

1. 從顯示器右緣揮動以存取快速鍵功能表。
2. 碰觸設定  → 電源  → 睡眠以關閉螢幕。

註: 如果您的平板電腦目前處於睡眠模式，請按下電源按鈕  或 Windows 按鈕  以啟動螢幕。

使用您的平板電腦

主題：





- 螢幕方向
- 如何鎖定 / 解除鎖定螢幕方向
- 手勢
- Windows 開始畫面
- 使用耳機
- 卸下 Micro-SD 卡
- 安裝 Micro-SD 卡拖匣
- 取出電池
- 安裝電池
- 安裝 micro-SIM 卡

螢幕方向

為獲得最佳的瀏覽體驗，螢幕方向會根據您握持平板電腦的方式而自動變換縱向或橫向模式。

 註：有些應用程式可能不支援將畫面自動轉至直向或橫向格式。

如何鎖定 / 解除鎖定螢幕方向

1. 從顯示器右緣揮動以存取快速鍵功能表。
2. 碰觸設定  → 螢幕 .
3. 觸控  切換以鎖定螢幕方向，或碰觸  切換以解除鎖定螢幕方向。

調整螢幕亮度

如要調整螢幕亮度，請使用切換  功能表之下的滑桿。



您也可以自動調整螢幕。如要自動調整螢幕亮度：

1. 從顯示器右緣揮動以存取快速鍵功能表。
2. 碰觸設定  → 變更電腦設定 → 電腦及裝置 → 電源及睡眠。
3. 在亮度之下，向左或向右滑動以啟動/關閉自動亮度選項。

 **註：**您可以啟動/關閉滑桿，讓螢幕根據環境光線來自動調整亮度。

手勢

您的平板電腦有多重觸控顯示器。碰觸螢幕即可操作平板電腦。

手勢動作

功能

觸控

使用指尖輕點顯示器。

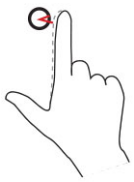

- 選取螢幕上的項目，包括選項、項目、影像和圖示等。
- 啟動應用程式
- 碰觸螢幕上的按鈕
- 使用螢幕鍵盤輸入文字

輕觸並按住

用手指輕觸並按住顯示幕



- 顯示項目的相關詳細資訊
- 開啟項目的操作功能表，以執行進一步的動作

拖放

移動螢幕上的影像和圖示等項目

1. 用手指輕觸並按住螢幕上的一個項目
2. 使用手指觸摸顯示幕，將指尖移動到所需位置
3. 手指離開顯示幕，以便將項目拖曳到所需位置

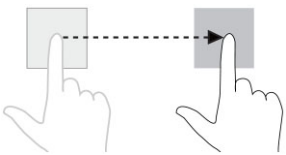

掃動或滑動

在顯示幕上以垂直或水平方向移動手指

- 在開始畫面、網頁、清單、項目、相片、通訊錄等中捲動
- 關閉應用程式。(將應用程式掃動至顯示幕底部)

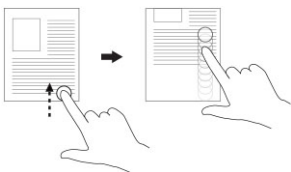

放大

放大影像或網頁的視圖

使用兩根手指碰觸顯示幕，然後分開手指

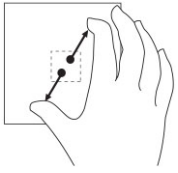
**縮小**

縮小影像或網頁的視圖

使用兩根手指碰觸顯示幕，然後併攏手指

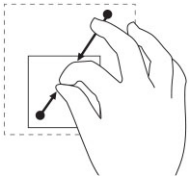
**旋轉**

90 度旋轉物體

使用兩根或更多手指碰觸顯示幕，然後以順時針或逆時針弧線移動手指

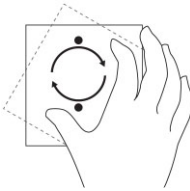

按右鍵

如要在平板電腦中執行按下右鍵，請在螢幕的任一部分或圖示上碰觸並按住手指約 2 秒，然後放開手指。

螢幕上出現選項功能表。



Windows 開始畫面

Windows 開始畫面會顯示預設和自訂動態磚清單，可做為至控制台、Windows 檔案總管、天氣應用程式、RSS、Windows 市集、Internet Explorer 和其他已安裝應用程式的捷徑。

開始畫面上的動態磚會即時變更和更新，讓您取得有關新聞或運動賽事的最新更新消息，查攬朋友的動態，並取得最新的天氣預報。



此種動態磚使用者介面可讓您直接存取最近使用的應用程式、電子郵件、相片、音樂、影片、通訊錄、Facebook & Twitter 動態消息，以及經常瀏覽的網站。您可以將您的最愛或常用的應用程式釘選為動態磚，以自訂開始畫面。

您也可以將您最愛的圖片設為桌布，以個人化開始畫面。

註：如要新增或移除動態磚，您可以使用釘選  或取消釘選  選項。

如何存取開始畫面

依照以下任一種方式來存取開始畫面：

- 按下 **Windows** 按鈕 。
- 從顯示器右緣掃動以存取快速鍵列，然後觸碰開始圖示 。

瞭解 Windows 8.1

在開始畫面中碰觸「說明+訣竅」磚以獲得使用 Windows 8.1 的說明和訣竅。

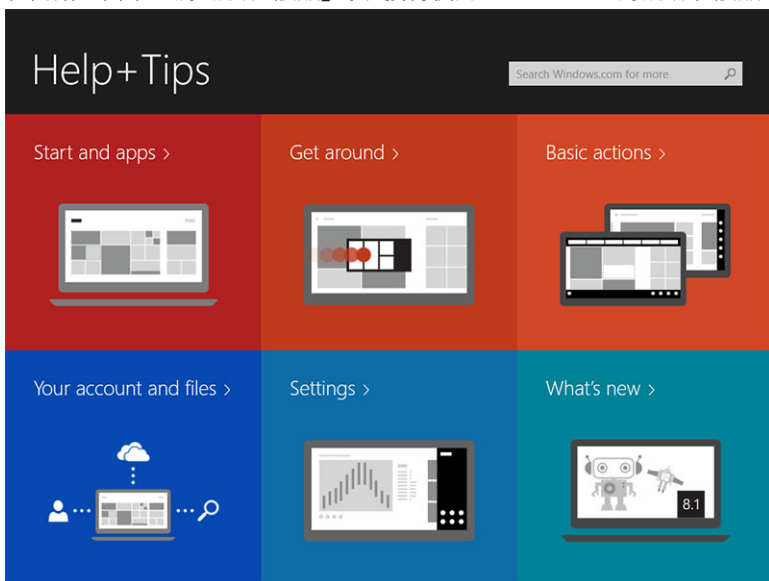

向右掃動

從螢幕右緣向內掃動即可顯示快捷鍵列。快捷鍵可讓您存取系統指令，例如開始、搜尋、共用、裝置和設定選項。

如果您的平板電腦正在執行應用程式或動作，按下開始圖示  即可讓您回到開始畫面。如果您已在開始畫面，按下開始圖示  即可讓您移至上次使用的應用程式或上個檢視的畫面。

 **註：** 開始圖示的功能  和 Windows 按鈕一樣 。

向左掃動

- 從顯示器左緣緩慢地掃動至右緣，以顯示已開啟應用程式的縮圖，並循環顯示已開啟應用程式的縮圖。
- 在顯示器左緣向內和向外掃動即可顯示最近使用的應用程式清單。

向上/向下掃動



- 從螢幕底緣或頂緣向內掃動，以顯示**所有應用程式圖示** 。碰觸**所有應用程式**，依照字母順序顯示安裝在平板電腦上的所有應用程式清單。
- 從應用程式頂部到底部向內掃動，會停駐或關閉應用程式。

有關 Windows 開始畫面的更多資訊，請造訪 windows.microsoft.com/en-us/windows-8/start-screen-tutorial。

當螢幕在鎖定模式時，您還可以啟用相機 (正面)。當螢幕在鎖定模式時，如要啟用相機：

1. 從顯示器右緣揮動以存取快速鍵功能表。
2. 按一下**設定**  → **變更電腦設定** → **電腦及裝置**
3. 向下捲動並導覽至**相機**。
4. 掃動以啟動，以便在鎖定螢幕模式期間使用相機。

為確保您在鎖定螢幕模式期間可使用相機：

1. 按下**電源**  按鈕可以關閉螢幕。
2. 再次按下**電源**  按鈕以啟用鎖定螢幕模式。
3. 向下掃動以啟用**相機**。

分割畫面

分割畫面選項可讓您在同一個畫面上開啟兩個應用程式，協助您進行多工。如要分割畫面：

1. 開啟任兩個應用程式，以便執行分割畫面。
2. 從左側掃動以開啟第二個應用程式，然後按住手指直到畫面分割。
3. 放開手指以放下第二個應用程式。

註： Windows 8.1 可讓您以不同的寬度分割畫面。

使用耳機

您可以使用耳機來聆聽音樂和聲音、錄音或撥打電話。

在您將裝置連接至音效連接埠之後，會出現快顯視窗，提供多種選項。選擇適合的選項，然後按一下**確定**。

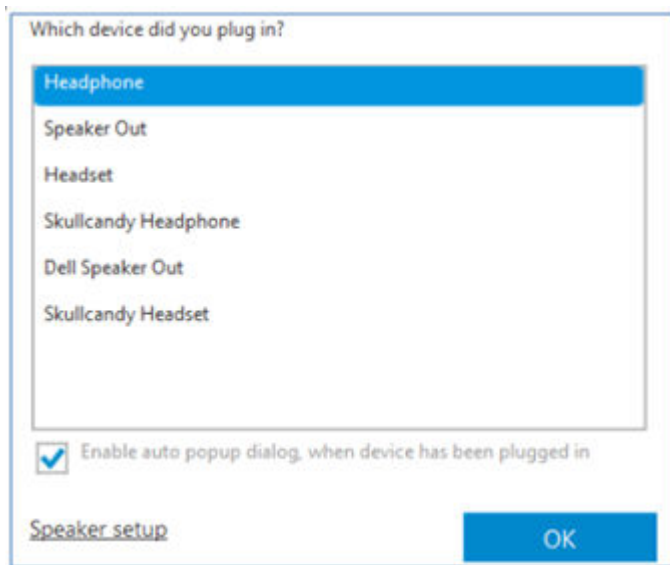

註： 這些為平板電腦上的預設選項，當您將裝置連接至音效連接埠時就會顯示。視您的裝置而定，您可以選擇其中任一個選項。



1. 將耳機連接至平板電腦上的音效連接埠 (3.5 mm)。
2. 將耳機塞入耳中，然後將音量調整至舒適的程度。

註： 當您將耳機或外接式音效裝置連接至音效連接器時，將會自動關閉平板電腦的內建喇叭。

警告： 從平板電腦拔下耳機時，為避免耳機受損，請拉動連接器而非纜線。

註： 建議您在拔下耳機時，先將音量調低，然後再調整至舒適的音量程度。突然曝露在高音量下可能會使聽力受損。

卸下 Micro-SD 卡

警告： 傳輸資料時卸下 Micro-SD 卡可能會導致資料遺失，或導致應用程式錯誤。請確定您的平板電腦已完成所有儲存至 Micro-SD 卡的操作。

1. 進入桌面模式。碰觸安全地移除硬體  (位在畫面右下角的通知區)。

 註: 如果未出現安全地移除硬體 , 請碰觸顯示隱藏的圖示, 在通知區中顯示所有圖示。

2. 碰觸退出 SD 記憶卡。將會出現訊息, 確認 Micro-SD 卡可安全地移除。如果出現警告訊息, 指出無法移除 Micro-SD 卡, 請確定 Micro-SD 卡相關的所有資料傳輸已完成。
3. 將彎折迴紋針, 將其尖端插入 micro-SD 插槽蓋上的小孔。
4. 將尖端推入孔中到底, 直到 micro-SD 拖匣退出。將 micro-SD 卡拖匣拉出。
5. 將 micro-SD 卡從拖匣卸下。

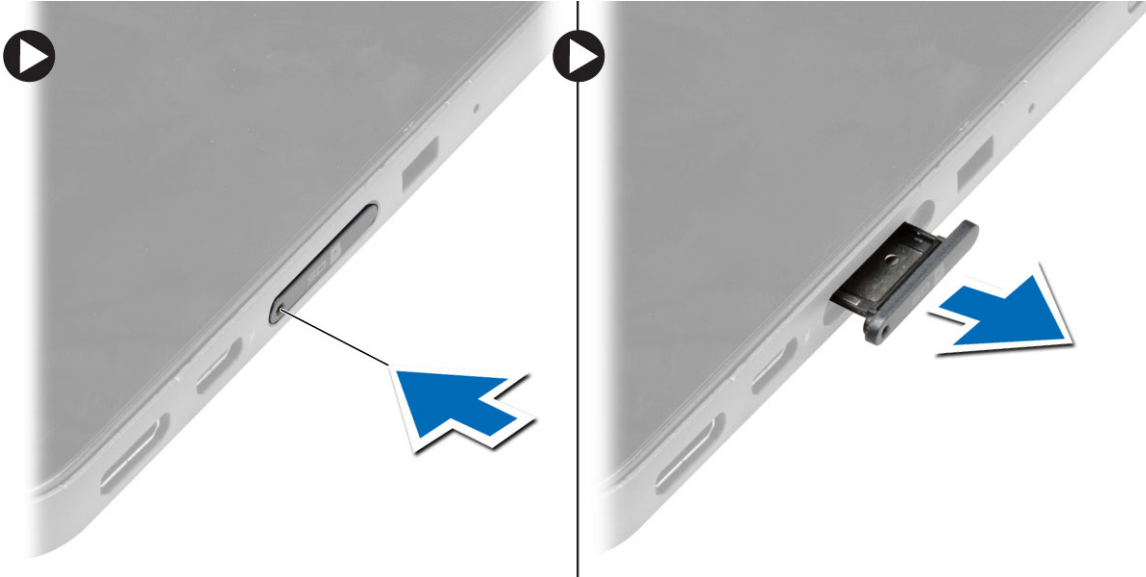

安裝 Micro-SD 卡拖匣

1. 將 SD 卡置於 SD 卡拖匣上。
2. 將 SD 卡拖匣推回, 直到它卡至定位。

取出電池

1. 按照 *拆裝平板電腦內部元件之前* 中的程序進行操作。
2. 卸下基座護蓋。
3. 執行下列步驟：
 - a) 依指示方向推動釋放門鎖, 以解除鎖定電池。
 - b) 向前推動電池, 將它從主機板上的連接器釋放。
 - c) 將電池從平板電腦抬起取出。

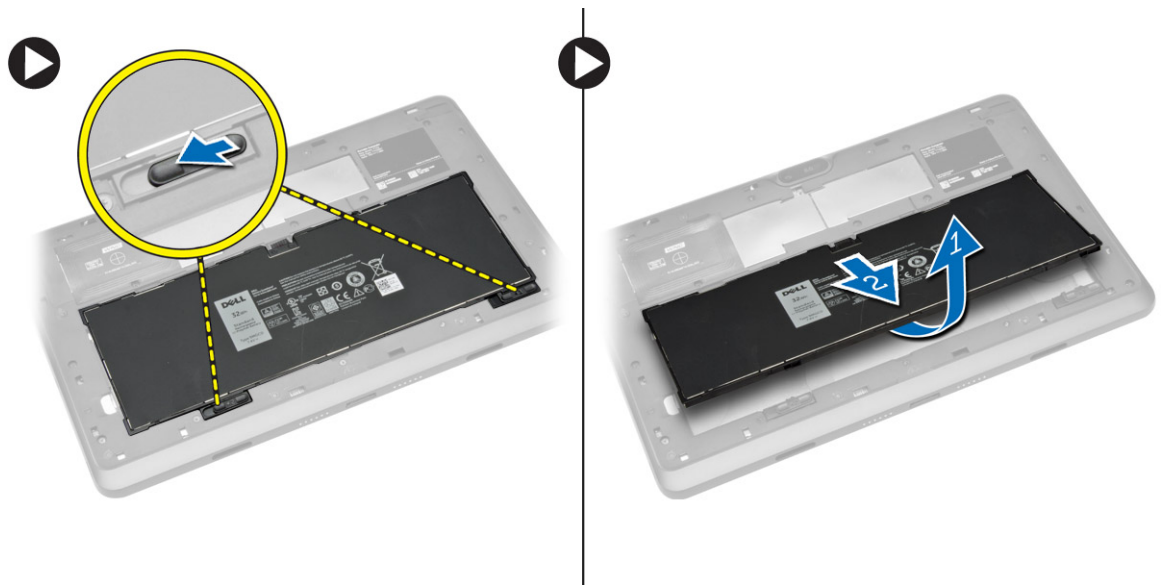

安裝電池

1. 將電池滑入其插槽，直至其卡入到位。
2. 安裝基座護蓋。

安裝 micro-SIM 卡

警告：當平板電腦已啟動時卸下 Micro-SIM 卡可能會導致資料遺失或插卡受損。請確定平板電腦已關機或網路連線已停用。

1. 關閉平板電腦。有關關閉平板電腦的更多資訊，請參閱「[關閉您的平板電腦](#)」。
2. 依指示方向撬起基座護蓋，將它向上傾斜抬起，並從平板電腦卸下。

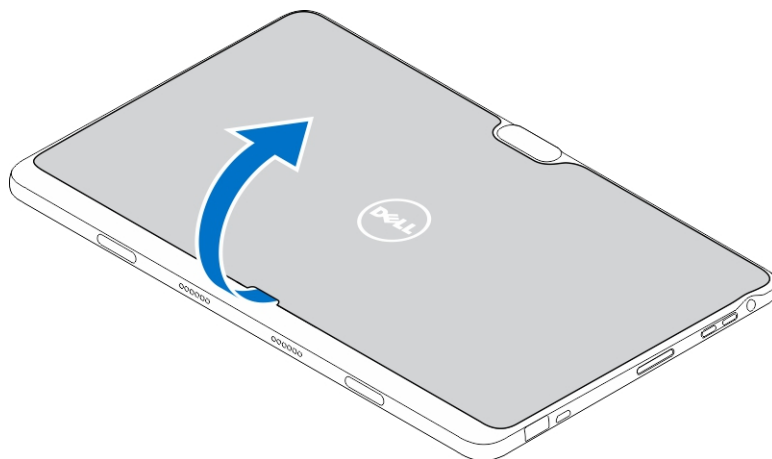

3. 推動釋放門鎖以解除鎖定電池。從平板電腦抬起並卸下電池。

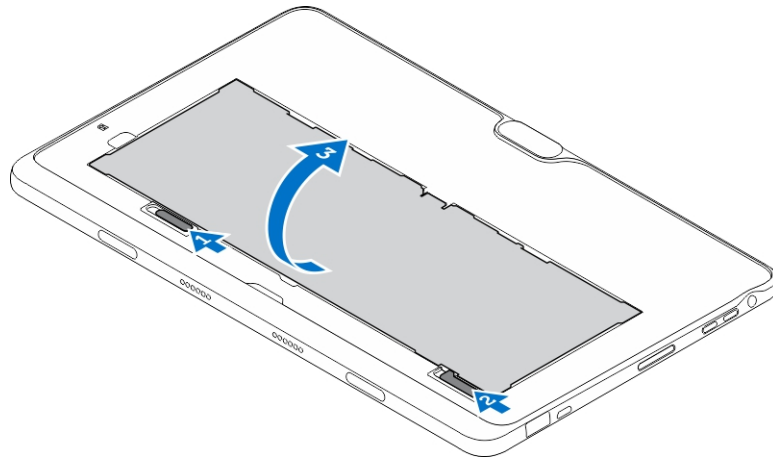

4. 將 micro-SIM 卡裝入其插槽。

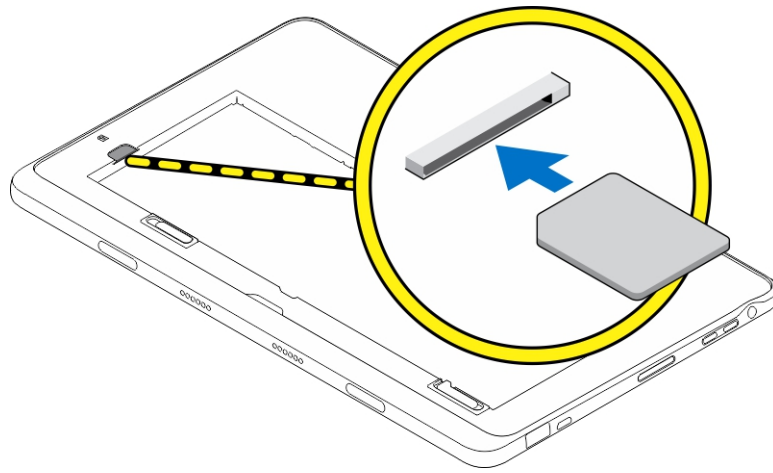

管理您的平板電腦設定

主題：

- Wi-Fi 設定
- 行動寬頻設定
- 重新整理 / 復原 / 重設您的平板電腦



Wi-Fi 設定

啟動/關閉 Wi-Fi

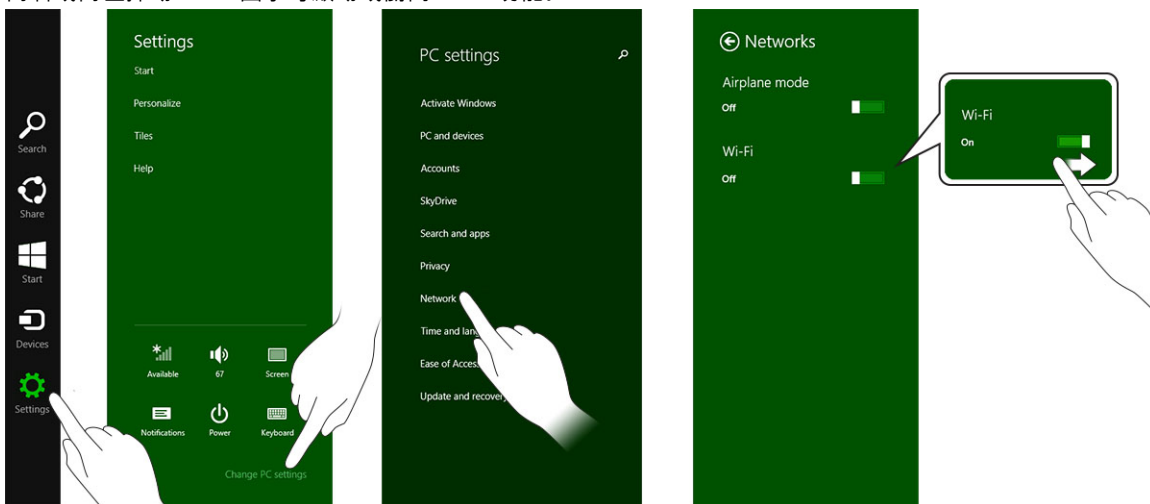
1. 從顯示器右緣揮動以存取快速鍵功能表。
2. 碰觸設定  → 變更電腦設定 → 網路 → 飛航模式。
3. 向右或向左掃動 Wi-Fi 圖示可啟動或關閉 Wi-Fi 功能。



連接至網路

1. 從顯示器右緣揮動以存取快速鍵功能表。
2. 碰觸設定
 -  → 可用
 -  → 請選取一個可用的網路 → 連線

。

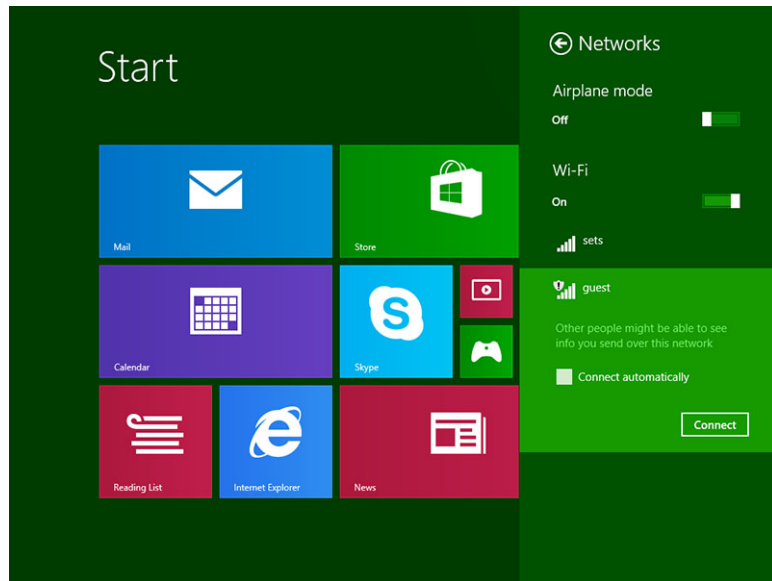



行動寬頻設定

啟動/關閉行動寬頻

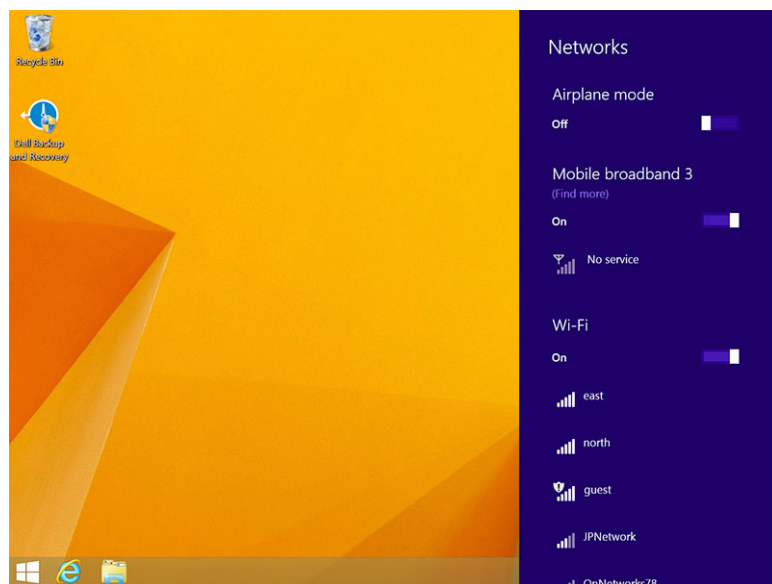
1. 從顯示器右緣揮動以存取快速鍵功能表。
2. 碰觸設定  → 變更電腦設定 → 網路 → 飛航模式。
3. 將行動寬頻圖示向左或向右掃動，以啟動或關閉行動寬頻。



連接至行動寬頻網路

1. 確定已將啟用的 SIM 卡插入平板電腦。
2. 從顯示器右緣揮動以存取快速鍵功能表。
3. 碰觸設定  → 網路 → 連線  → 您的服務供應商 → 連線。

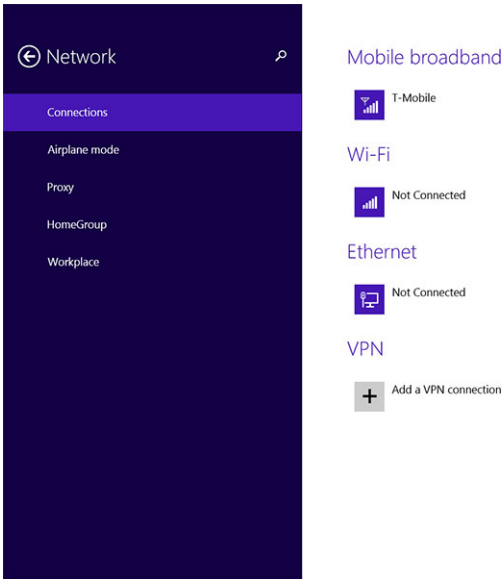

- 一旦行動寬頻網路已啟用，將會顯示預估的資料使用量。



註: 您可以選擇自動連線選項，以自動連線至行動寬頻。



註: 您的平板電腦會自動將 Wi-Fi 網路優先於行動寬頻網路 (當兩個都有時)。如果您的平板電腦已連線至行動寬頻，而且有任何儲存的 Wi-Fi 連線在範圍內時，它將會中斷連接行動寬頻，並自動連線至 Wi-Fi。

中斷與行動寬頻網路的連線

- 從顯示器右緣揮動以存取快速鍵功能表。
- 碰觸設定  → 網路  → 您的服務供應商 → 中斷連線。

註: 一旦平板電腦中斷與行動寬頻的連線，將會一併停用自動連線選項。

行動寬頻選項

- 從顯示器右緣揮動以存取快速鍵功能表。
- 碰觸設定  → 網路 。
- 碰觸並按住您的服務供應商或按下滑鼠右鍵 (如果已銜接)。
 - 碰觸顯示估計的數據使用量/隱藏估計的數據使用量，以顯示或隱藏您的數據使用量。
 - 碰觸設定為計量付費連線/設定為非計量付費連線，將特定連線設為計量付費連線/非計量付費連線。
 - 碰觸檢視連接屬性，以檢視行動寬頻的屬性。



註: 如果啟用設定為計量付費連線選項，Windows Update 將不會自動下載更新 (除非是高優先性、重大安全性更新)。

服務供應商硬體資訊

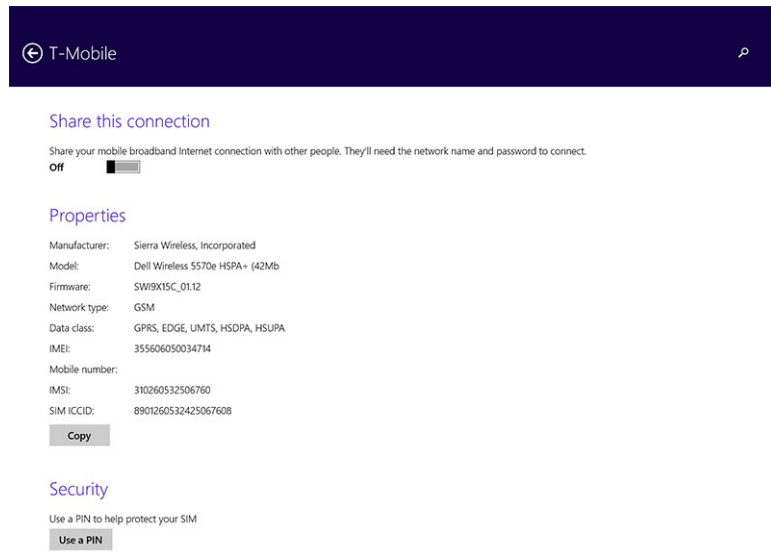
- 從顯示器右緣揮動以存取快速鍵功能表。
- 碰觸設定  → 變更電腦設定 → 網路。
- 碰觸您的服務供應商以檢視硬體資訊，包括用戶資訊和國際行動電話識別碼 (IMEI) 編號。



啟用 PIN 鎖定

1. 從顯示器右緣揮動以存取快速鍵功能表。
2. 碰觸設定  → 網路 .
3. 碰觸並按住您的服務供應商或按下滑鼠右鍵 (如果已銜接)。
4. 碰觸檢視連接屬性 → 安全性 → 使用 PIN 碼。
5. 輸入您的 SIM PIN 碼。

 **註:** 您的服務供應商是指您當地的網路服務供應商。

 **警告:** 如果您輸入了不正確的 PIN 碼，將不會建立您的行動寬頻連線。如果您未正確輸入密碼三次，您的 SIM 卡將會被鎖住。如要解除鎖定 SIM 卡，請聯絡您的服務供應商以取得個人解鎖碼 (PUK)，以解除鎖定 SIM 卡。

 **註:** 在您聯絡電信業者之前，您準備好您的 IMEI 編號。

重新整理 / 復原 / 重設您的平板電腦

您可以將平板電腦重新整理 / 復原 / 重設為原廠設定。

1. 從顯示器右緣揮動以存取快速鍵功能表。
2. 碰觸設定  → 變更電腦設定 → 更新和復原 → 復原。
 - 在不影響檔案的情況下重新整理您的電腦
 - 移除所有項目並重新安裝 Windows
 - 進階啟動
3. 選擇所需的復原選項以完成工作。

在不影響檔案的情況下重新整理您的電腦

此選項可讓您重新整理您的平板電腦，但不會遺失您的相片、音樂、影片和其他個人檔案。如果您要執行此項動作：

1. 按一下開始使用。重新整理您的電腦視窗開啟。
2. 按一下下一步。
3. 按一下重新整理。

按一下取消以取消此動作。

移除所有項目並重新安裝 Windows

此選項可讓您完全重新開始使用您的平板電腦，您可以重設為其預值 / 原廠設定。如果您要執行此動作：

1. 按一下**開始使用**。重設您的電腦視窗開啟。
2. 按一下**下一步**。

在按一下**下一步**之後，您現在將必須選擇以下其中一個選項，以完成此工作：

- **只移除我的檔案** — 如果選取此選項，Windows 會移除您的所有檔案，包括相片、音樂、影片和其他個人檔案。
- **完全清除磁碟機** — 如果您選取此選項，Windows 會重設您的平板電腦。

 **警告：**重設平板電腦將會清除您平板電腦上的所有資料，包括您的帳戶設定、音樂、相片、檔案等。請先確定已備份所有您需要的資料後，再繼續進行。

按一下**取消**以取消此動作。

進階啟動

此選項可讓您從裝置或光碟 (例如 DVD 或 USB 硬碟) 開機，並變更平板電腦的韌體設定、變更 Windows 啟動設定，或是從系統映像還原 Windows。如果您要執行此動作，請按一下**立即重新啟動**。

 **註：**將會移除第三方應用程式。

同步化您的平板電腦



主題：

- 使用 Microsoft 帳戶
- 複製音樂、相片和影片

使用 Microsoft 帳戶

如果您電腦安裝的作業系統是 Microsoft Windows 8.1，就可以使用 Microsoft 帳戶來同步化平板電腦和電腦的使用者設定。當您使用您的 Microsoft 帳戶登入您的平板電腦時，就可以自動將您的設定 (包括網際網路瀏覽器記錄、應用程式設定和個人檔案等) 與其他 Windows 8.1 電腦和 Windows 8.1 平板電腦同步化。

 **註：**電腦和平板電腦都需要使用無線連線。

1. 移至快速鍵列，然後按一下設定  → 變更電腦設定 → 帳戶 → 切換至 **Microsoft 帳戶**，將您的電腦本機帳戶切換至您的 Microsoft 帳戶。
2. 電腦設定將會新增一個選項，稱為同步您的設定。
3. 按一下設定  → 變更電腦設定 → 更多電腦設定 → 同步您的設定，以顯示用於同步您的資料和設定的各種切換。

複製音樂、相片和影片

1. 將 USB 隨身碟或 Micro-SD 卡連接至電腦，然後複製所需的檔案。
2. 在複製完成後，使用**安全地移除硬體精靈**，將您的平板電腦從電腦移除。
3. 您也可以使用 Win 8.1 的 Skydrive 功能來複製音樂、相片和影片。

選用的手寫筆功能

本章節提供關於手寫筆各項功能的資訊。

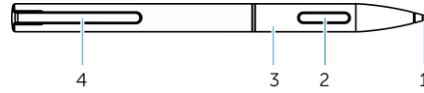

| 特色 | 功能 |
|-------------|---------------|
| 1 筆尖 | 提供碰觸功能。 |
| 2 手寫筆按鈕 | 用於執行左鍵按下和右鍵按下 |
| 3 中段筆桿 | 可從這裡開啟電池槽。 |
| 4 筆夾 / 後方筆蓋 | 用來將手寫筆固定在口袋中。 |

註: 手寫筆為選配，需另行購買。

註: 此手寫筆僅適用於 Dell Venue 11 pro-5130 和 Dell Venue 11 pro-7130/7139 平板電腦。它不適用於其他舊型 Dell 平板電腦。此外，Dell Venue 11 pro-5130 和 Dell Venue 11 pro-7130/7139 平板電腦也不支援您購買用於其他 Dell 平板電腦的手寫筆。

您可以更換手寫筆筆尖，如下圖所示。



主題：

- 開始使用您的手寫筆
- 搭配使用選用的手寫筆與平板電腦

開始使用您的手寫筆

- 依逆時針方向轉動中段筆桿。

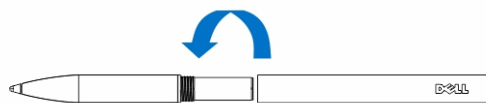

- 以正極朝向筆尖方向裝入一顆 AAAA 電池。



i 註: 請依照您當地和地區法律和法規來棄置廢電池。

3. 重新組裝好筆桿。

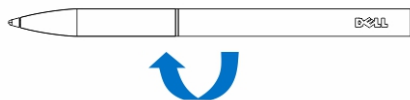

搭配使用選用的手寫筆與平板電腦

手寫筆符合人體工學，適合長時間用於您的平板電腦。使用者可以在手寫筆和手指之間順利切換，無需手動切換模式。本手寫筆支援例如防止手掌誤觸、懸浮和壓力感應，提供領先業界的精確度和方便操作性，無需執行校正。這兩個按鈕可使用軟體設定，以使用例如清除、反白選取或執行滑鼠按下等功能。您可以使用手寫筆筆尖在平板電腦上繪製形狀、選擇文字、翻頁以及寫字或在文件上簽名。

您也可以按下手寫筆側邊的按鈕，在平板電腦上執行左鍵按下和右鍵按下功能。

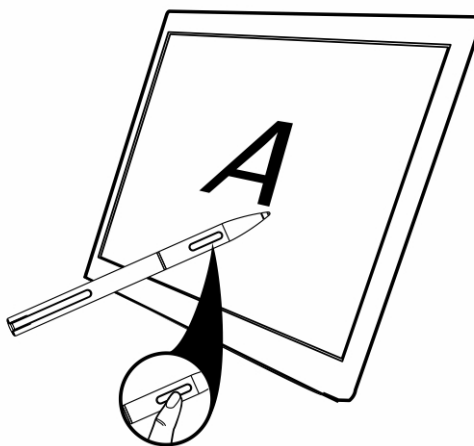

桌上型基座功能

本節提供有關桌上型基座功能的資訊。

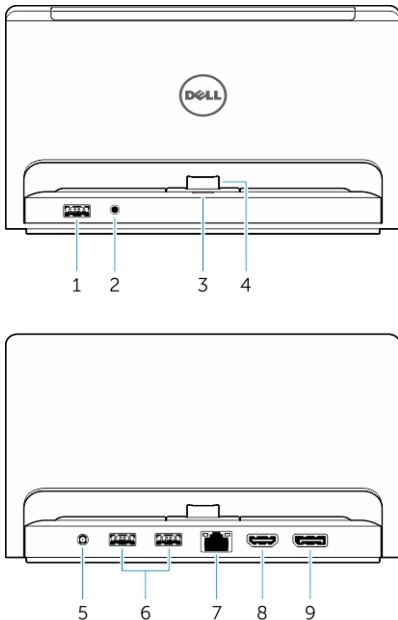

特色

- 1 USB 3.0 連接器
- 2 音效連接器
- 3 電源狀態指示燈
- 4 銜接連接器
- 5 電源連接器
- 6 USB 3.0 連接器
- 7 網路連接器
- 8 HDMI 連接器
- 9 DisplayPort 連接器

功能

- 連接 USB 裝置，例如快閃記憶體。
- 用於連接耳機或外接式喇叭。
- 指出電源狀態。
- 連接平板電腦上的銜接連接器。
- 連接交流電變壓器。
- 連接 USB 裝置，例如快閃記憶體。
- 連接乙太網路纜以連線上網。
- 連接具 HDMI 功能的裝置，例如投影機、電視和顯示器。
- 連接具 DisplayPort 功能的裝置，例如投影機、電視和顯示器。

- 註:** 顯示器連接埠輸出僅支援直接連接 DisplayPort 至 DisplayPort 或使用中 DisplayPort 轉接器。顯示器連接埠不支援被動式轉接器。
- 註:** 當銜接 Venue Pro 11-5130 時，桌上型基座僅支援 USB 2.0。
- 註:** 桌上型基座需另行購買，並未隨附於平板電腦。
- 註:** 在 Venue Pro 11-5130 中，您可使用 HDMI 連接器或 DisplayPort 連接器，在外接式顯示器上複製顯示畫面。只有在 Venue Pro 11 - 7130/7139 上，才能透過 HDMI 連接器或 DisplayPort 連接器使用單一的內容顯示器。

主題：

- 銜接您的平板電腦
- 連接電源變壓器

銜接您的平板電腦

下圖顯示如何銜接您的平板電腦：

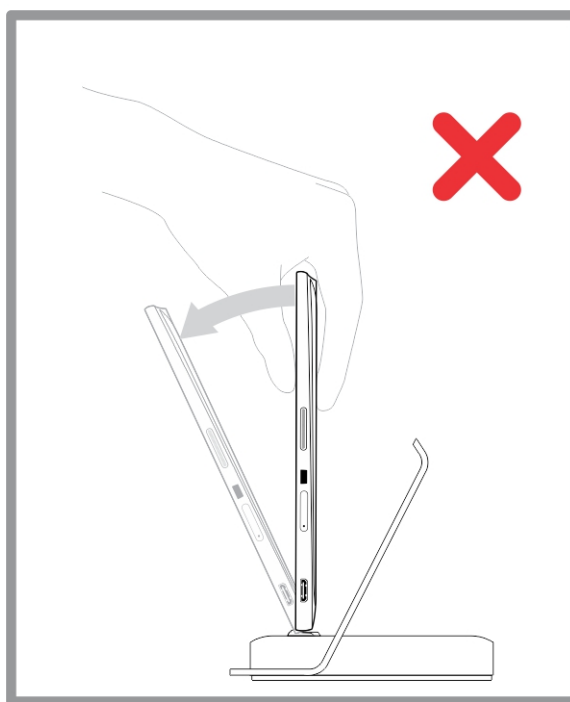
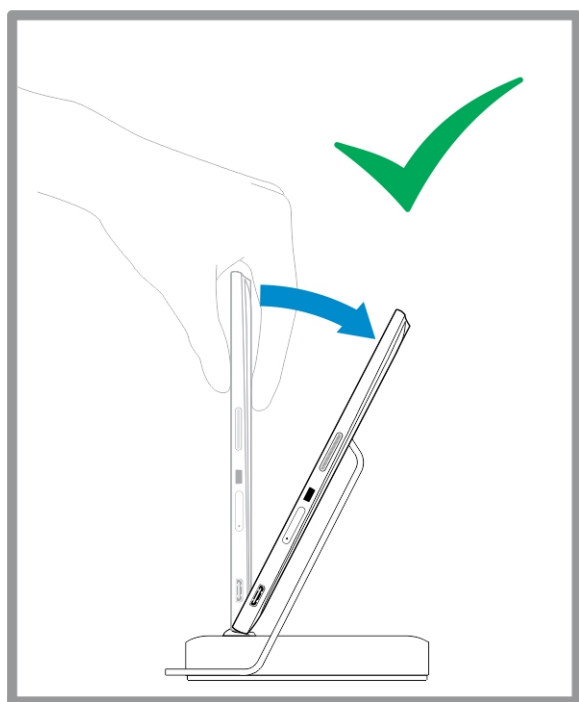
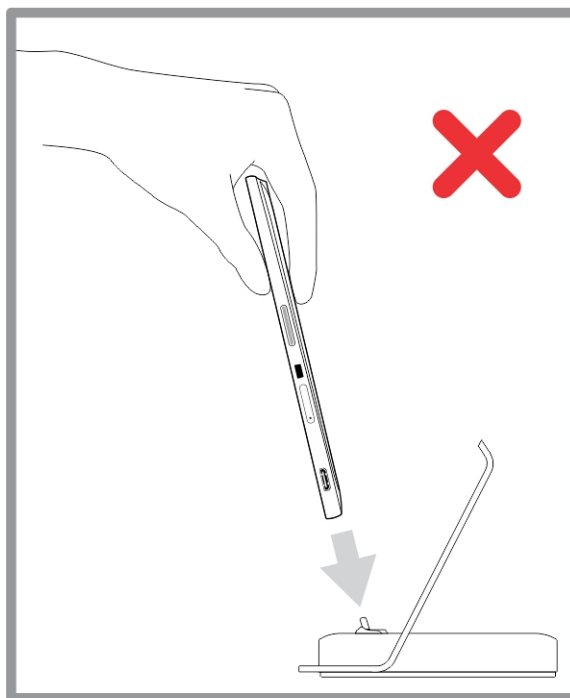
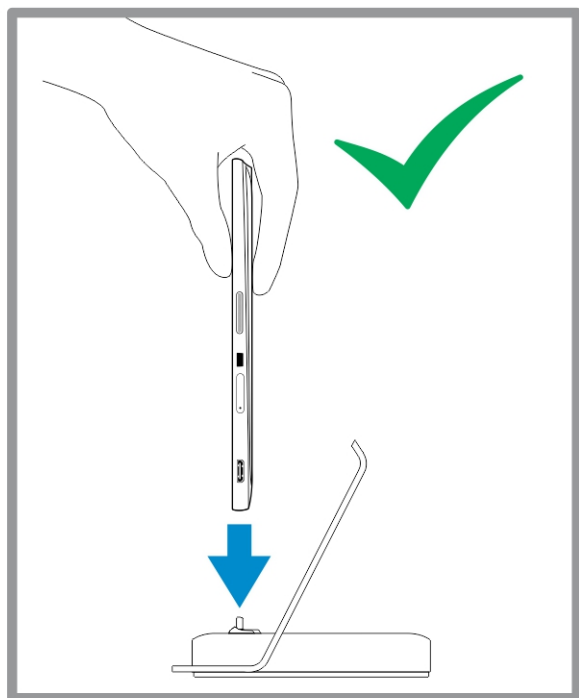

連接電源變壓器

將電源變壓器的一端連接至牆上插座，將另一端連接至桌上型基座的電源連接器連接埠。

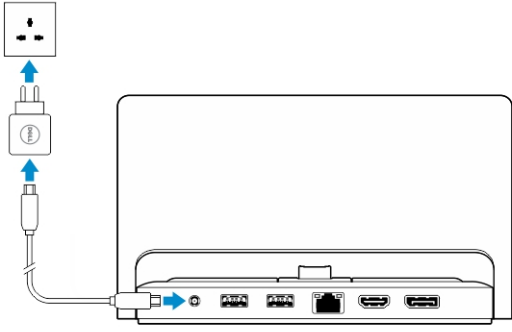

薄型行動鍵盤基座功能

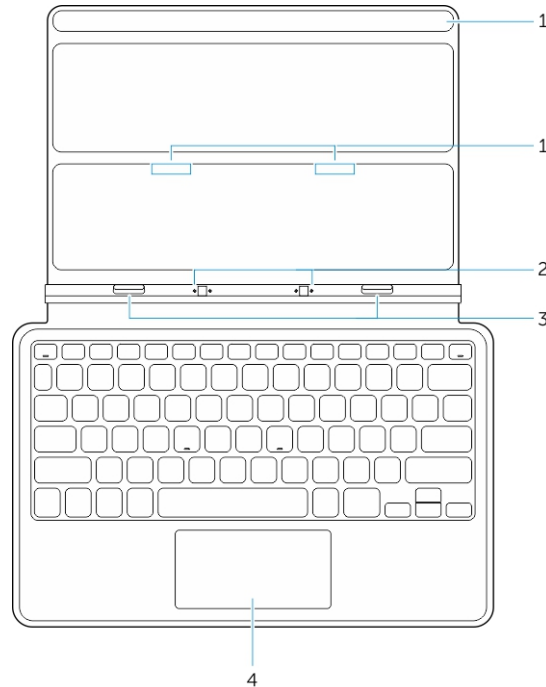

本節提供有關薄型鍵盤基座功能的資訊。

表 1.

| 特色 | 功能 |
|---------|------------------------|
| 1 磁鐵 | 磁鐵用於銜接。 |
| 2 銜接插腳 | 可讓平板電腦與基座進行電氣連接。 |
| 3 銜接連接器 | 連接平板電腦上的銜接連接器。 |
| 4 觸控墊 | 可讓您在螢幕上移動滑鼠指標，並提供滑鼠功能。 |

註：薄型行動鍵盤基座需另行購買，並未隨附於平板電腦。

主題：

- 將平板電腦銜接至薄型行動鍵盤基座

將平板電腦銜接至薄型行動鍵盤基座

- 將平板電腦上的 2 個銜接連接器對準基座上的對應連接器。

2. 將平板電腦向下推動，使平板電腦卡至定位。

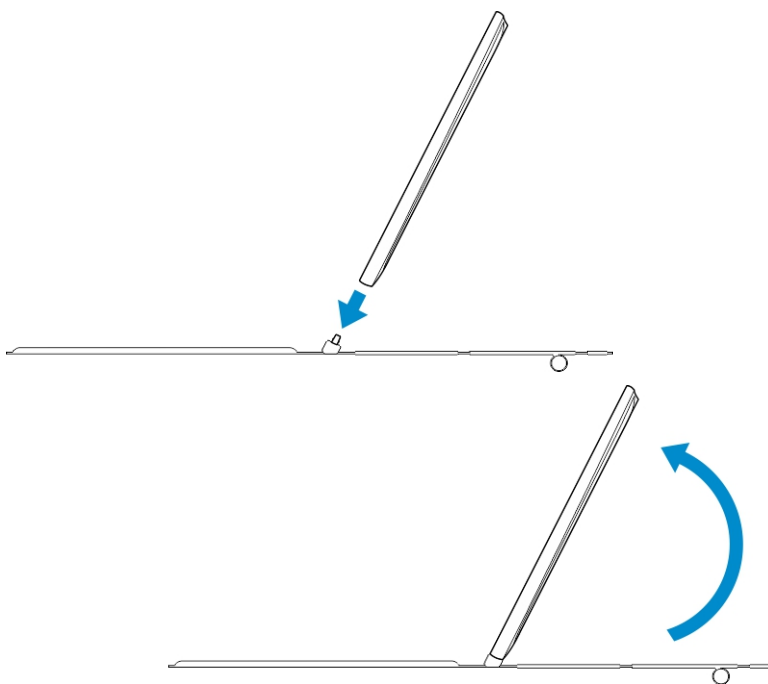

3. 裝上鍵盤護蓋，然後將它向下滑動，將基座附接至平板電腦。

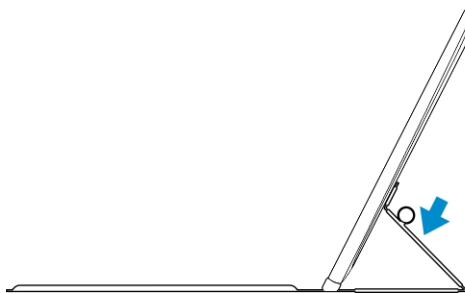

i 註: 完成連接後，您需要手動關閉螢幕鍵盤 (如果顯示在螢幕上的話)。

行動鍵盤銜接功能

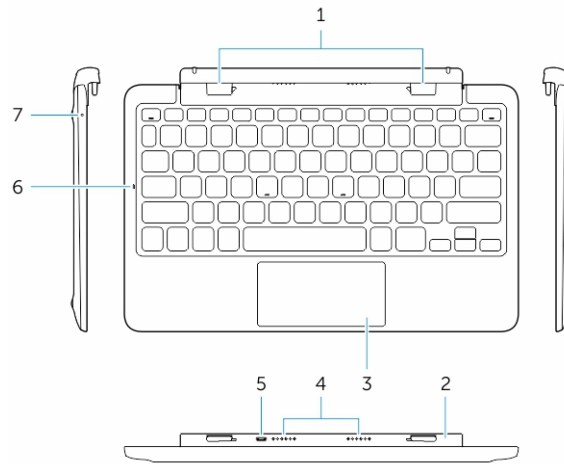

本節提供有關鍵盤基座功能的資訊。

特色

- 1 銜接連接器
- 2 可旋轉鉸接
- 3 觸控墊
- 4 銜接插腳
- 5 micro USB 電源連接器
- 6 Caps Lock LED
- 7 電池充電 LED

功能

- 連接平板電腦上的銜接引導插槽。
- 可讓平板電腦沿著鉸接旋轉。
- 可讓您在螢幕上移動滑鼠指標，並提供滑鼠功能。
- 可讓平板電腦與基座進行電氣連接。
- 連接 micro USB 充電器，為基座充電
- 指出鍵盤上的 Caps Lock (大寫鎖定) 按鍵是否啟動。
- 指出當連接交流電源時，電池是否在充電。

註: 建議以 90 度角來銜接平板電腦比較輕鬆。

註: 鍵盤基座需另行購買，並未隨附於平板電腦。

主題：

- 將平板電腦銜接至鍵盤基座
- 將平板電腦從鍵盤基座卸除
- 為基座充電

將平板電腦銜接至鍵盤基座

1. 將鍵盤基座旋轉至 90 度角。



註: 當您將平板電腦銜接至鍵盤基座時，鉸接位置將會開啟。

2. 將平板電腦銜接至鍵盤基座。

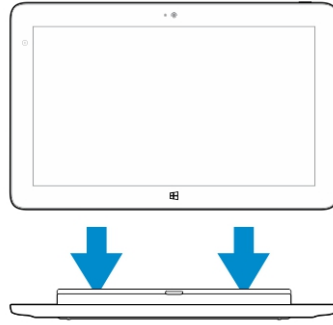

註: 完成連接後，您需要手動關閉螢幕鍵盤 (如果顯示在螢幕上的話)。

將平板電腦從鍵盤基座卸除

1. 按住行動鍵盤基座上的按鈕。

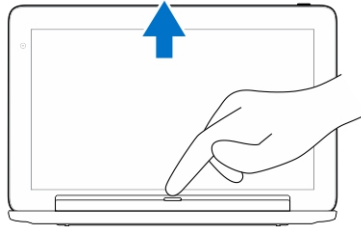

2. 將平板電腦從行動鍵盤基座抬起。

為基座充電

警告: 僅使用隨附的電源變壓器和電源線為您的平板電腦和基座充電。使用未授權的電源變壓器或電源線可能會使您的平板電腦和基座嚴重受損。

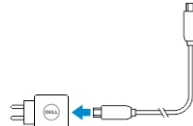

1. 將電源變壓器連接至鍵盤基座上的 microUSB 充電連接埠。
2. 如果將交流電源連接至平板電腦，鍵盤基座就會透過平板電腦充電。

註: 當銜接平板電腦時，無法將電源直接連接至行動鍵盤。

註: 基座電池需要 4 個小時才能充飽電力。

有關平板電腦電池充電時間的更多資訊，請參閱「為平板電腦充電」。

您可以從以下檢查鍵盤基座電池的狀態：

- 電池充電指示燈位於鍵盤基座的左側：

LED 行為

恆亮白色

熄滅

說明

當交流電變壓器直接連接至基座時，會使用交流電源對電池充電。

電池未充電，可能未連接交流電變壓器或電池已充飽電力，或是交流電源已直接連接至平板電腦。

有關檢查平板電腦電池狀態的更多資訊，請參閱「平板電腦的電池充電狀態」。

電池運作模式

當連接交流電源時，會先為平板電腦充電，然後再為基座充電。在放電期間，或是當交流電源未連接時，會先使用基座電池，然後再使用平板電腦的電池。

清潔您的平板電腦

 **警告:** 在清潔您的平板電腦之前，請先中斷連接所有纜線。使用以水沾濕的軟布清潔平板電腦。請勿使用可能含有易燃物質的液體或噴霧狀清潔劑。

1. 關閉平板電腦。有關關閉平板電腦的更多資訊，請參閱「關閉您的平板電腦」。
2. 從平板電腦和其電源插座中斷連接任何附接的裝置、耳機、喇叭，和鍵盤基座。
3. 卸下任何已安裝的 Micro-SD 和 Micro-SIM 卡。有關卸下 Micro-SD 卡和 Micro-SIM 卡的更多資訊，請參閱「卸下 Micro-SD 卡」和「卸下 Micro-Sim 卡」。
4. 用水或顯示幕清潔劑沾濕無纖的軟布，將平板電腦表面擦拭乾淨。請勿讓軟布上的水滲入平板電腦連接埠和 **Windows** 按鈕周圍的空隙。

 **註:** 為避免使平板電腦或顯示幕受損，請依照產品隨附的指示。

 **註:** 請勿使用濕布清潔鍵盤。

主題：

- 電池問題
- 系統問題
- 觸控螢幕問題
- 網路問題

電池問題

| 問題 | 可能的原因 | 可能的解決方法 |
|--------------------------|--|---|
| 電池無法充電 | <p>可能的原因</p> <p>平板電腦的溫度低於 0 °C 或高於 40 °C。</p> <p>電池或電源變壓器損壞。</p> | <p>可能的解決方法</p> <ul style="list-style-type: none"> · 從牆上電源插座拔下 Dell 交流電變壓器，並確認電源插座功能正常。 · 檢查所有纜線連接，然後將插頭插回牆上電源插座，然後再連接平板電腦。 · 檢查交流電變壓器 LED 指示燈，確定交流電變壓器正常運作。 · 檢查所有連接器，確定已正確連接。 <p>如果交流電變壓器正常運作，但是電池卻未充電，請嘗試：</p> <ul style="list-style-type: none"> · 卸下再重新裝入電池，以確定電池已正確裝好。 · 更換使用其他電池 (如有)。 <p>註: 平板電腦的電池需要約 4 個小時才能充飽電力。</p> <p>在 0 °C 到 40 °C 之間的环境溫度下為電池充電。</p> <p>請聯絡 Dell 授權經銷商，以更換電池或電源變壓器。</p> |
| 即使平板電腦在待命模式下，電池放電的速度仍然很快 | <p>可能的原因</p> <p>如果平板電腦不在可連線的網路範圍內，平板電腦就會繼續傳送訊號，以找到基地台，因此會耗用電池電力。</p> | <p>可能的解決方法</p> <ul style="list-style-type: none"> · 暫時關閉平板電腦。 · 將平板電腦移至可連線的網路範圍內，或暫時關閉平板電腦的無線連線功能。 · 在飛航模式中使用平板電腦。 |

系統問題

| 問題 | 可能的原因 | 可能的解決方法 |
|---------|------------------------------|---|
| 平板電腦未啟動 | <p>可能的原因</p> <p>電池已完全放電。</p> | <p>可能的解決方法</p> <ol style="list-style-type: none"> 1. 為平板電腦充電至少 4 小時。 2. 按住電源按鈕約 4 秒。 |
| 平板電腦未關閉 | | <p>可能的解決方法</p> <p>按住電源按鈕約 11 秒，以執行強制關機。</p> |

平板電腦鎖定

1. 按住電源按鈕約 11 秒，以執行強制關機。
2. 卸下電源供應器並拔下/裝上電池。

平板電腦無回應或運作異常

- 驅動程式故障
- 作業系統故障
- 病毒/惡意程式碼

1. 關機再重新啟動平板電腦。
2. 重新整理平板電腦。
3. 請聯絡 Dell 的支援服務。請移至 dell.com/support 或 dell.com/contactdell。

軟體或功能的運作不如預期。

重新啟動平板電腦。軟體更新可能會在背景下載。從顯示器右緣掃動以存取快速鍵列，然後觸碰設定→電源→重新開機，將平板電腦重新開機。

擴充基座的運作不如預期

卸除 / 重新銜接平板電腦。如果問題仍存在，請將基座上的平板電腦關機再開機。

觸控螢幕問題

問題

觸控螢幕回應緩慢或不正確

可能的原因

保護蓋使平板電腦無法識別您的輸入。

可能的解決方法

- 關機再重新啟動平板電腦。
- 使用乾淨的軟布輕拭顯示器。
- 將保護蓋從觸控螢幕卸下。
- 如果作業系統已重新安裝，請確定已安裝所有驅動程式。

網路問題

問題

沒有無線連線

可能的原因

可能的解決方法

1. 檢查無線電是否已啟動。請參閱「[Wi-Fi 設定](#)」。
2. 請嘗試更靠近無線存取點。
3. 嘗試連線至另一個已知的無線存取點。
4. 如果使用私人網路，請重設無線路由器；如果使用公用網路，請開啟瀏覽器以檢視登陸頁面。
5. 請聯絡您的網際網路服務供應商，以取得協助。

沒有行動寬頻連線

- 行動寬頻已受限。
- 服務供應商無訊號。

1. 檢查行動寬頻是否已啟動。請參閱「[行動寬頻設定](#)」。
2. 將平板電腦移至其他地點以改善收訊品質。

請與服務供應商聯絡，以變更您的寬頻方案。

系統設定可讓您管理電腦硬體並指定 BIOS 等級選項。從系統設定，您可以：



- 在您新增或移除硬體後變更 NVRAM 設定
- 檢視系統硬體組態
- 啟用或停用內建裝置
- 設定效能和電源管理臨界值
- 管理您的電腦安全性

如要存取系統設定選項 (BIOS)：

1. 將平板電腦連接至鍵盤基座，或將 USB 鍵盤連接至您的平板電腦。
2. 按下電源  按鈕以啟動平板電腦或重新啟動平板電腦 (如果平板電腦已開機)。
3. 在出現 Dell 徽標後按下 **F2**。

 **註：** 您可能必須反覆按下 **F2**，直到 Windows 重新導向系統設定選項。

如要存取設定選項 (BIOS) 而不使用外接式鍵盤：

1. 按下電源  按鈕以啟動平板電腦或重新啟動平板電腦 (如果平板電腦已開機)。
2. 當畫面上出現 Dell 徽標時，按住**提高音量**按鈕。
3. 當出現 F12 Boot Selection (啟動選擇) 功能表，請按下**提高音量**按鈕以變更 BIOS Setup (BIOS 設定) 選項的啟動選擇。
 **註：** 使用**提高音量**按鈕來循環切換功能表選項 (**Boot Options (啟動選項)**、**BIOS Setup (BIOS 設定)**、**Diagnostics (診斷)** 等。您可以按下**提高音量**按鈕來選擇所需的選項。)
4. 按下**降低音量**按鈕來選擇選項。

主題：

- [System Setup \(BIOS\) 選項](#)
- [更新 BIOS](#)

System Setup (BIOS) 選項

表 2. System Information (系統資訊)

| 選項 | 功能 |
|-----------------------------|------------------------------|
| BIOS Version | 顯示 BIOS 版本。 |
| Service Tag | 顯示平板電腦的服務標籤。 |
| Asset Tag | 顯示平板電腦的資產標籤。 |
| Ownership Tag | 顯示所有權資訊。 |
| Manufacture Date | 顯示製造日期 |
| Ownership Date | 顯示所有權日期。 |
| Express Service Code | 顯示平板電腦的快速服務代碼。 |
| Memory Installed | 顯示安裝在平板電腦上的記憶體。 |
| Memory Available | 顯示平板電腦上的可用記憶體。 |
| Memory Speed | 顯示記憶體速度。 |
| Memory Channel Mode | 顯示平板電腦上的記憶體容量。 |
| Memory Technology | 顯示 Linux 中用於與快閃記憶體互動的新型裝置檔案。 |
| Processor Type | 顯示平板電腦中可用的處理器類型。 |

| 選項 | 功能 |
|---------------------|-------------------------------------|
| Core Count | 顯示平板電腦的核心計數。 |
| Processor ID | 顯示平板電腦的處理器 ID。 |
| Current Clock Speed | 顯示平板電腦目前的時脈速度。 |
| Minimum Clock Speed | 顯示平板電腦的最小時脈速度。 |
| Maximum Clock Speed | 顯示平板電腦的最大時脈速度。 |
| Processor L2 Cache | 顯示平板電腦的 L2 快取記憶體。 |
| Processor L3 Cache | 顯示平板電腦的 L3 快取記憶體。 |
| HT Capable | 顯示平板電腦具備 Hyper-Thread 功能。 |
| 64-bit Technology | 顯示採用 64 位元技術 (Intel EM64T) 的平板電腦功能。 |
| Video Controller | 顯示平板電腦中使用的影像控制器。 |
| Video BIOS Version | 顯示平板電腦的 BIOS 版本。 |
| Video Memory | 顯示平板電腦的影像記憶體。 |
| Panel Type | 顯示平板電腦中使用的面板類型。 |
| Native Resolution | 顯示平板電腦的解析度。 |
| Audio Controller | 顯示平板電腦中使用的音效控制器。 |
| Wi-Fi Device | 顯示平板電腦中的 Wi-Fi 裝置。 |
| Cellular Device | 顯示平板電腦中的行動裝置。 |
| Bluetooth Device | 顯示平板電腦中的藍芽裝置。 |

表 3. Battery Information (電池資訊)

| 選項 | 功能 |
|----------------------|----------------|
| AC Adapter | 顯示交流電變壓器資訊。 |
| Battery Status | 顯示目前的電池狀況。 |
| Battery Charge State | 顯示電池是否正在充電/放電。 |
| Battery Health | 顯示目前的電池效能狀況。 |

表 4. Boot Sequence (啟動順序)

| 選項 | 功能 |
|------------------|--|
| Boot Sequence | 顯示當嘗試尋找要啟動的作業系統時，顯示 BIOS 搜尋裝置的順序。選項包括： <ul style="list-style-type: none"> Windows Boot Manager UEFI |
| Boot List Option | 可讓您變更啟動清單選項。 <ul style="list-style-type: none"> Legacy (傳統) UEFI 您也可以執行其他選項。選項包括： <ul style="list-style-type: none"> Add Boot Option (新增啟動選項) - 此選項可讓您新增啟動選項 Delete Boot Option (刪除啟動選項) - 此選項可讓您刪除現有的啟動選項 View (檢視) - 此選項可讓您檢視啟動選項 |

表 5. Advanced Boot Options (進階啟動選項)

| 選項 | 功能 |
|--------------------------------|----|
| 針對 Dell Venue Pro 11-7130/7139 | |

| 選項 | 功能 |
|----------------------------------|---|
| Enable Legacy Option ROMs | 在 UEFI 啟動模式中，Enable Legacy Option ROMs (啟用傳統選項 ROM) 選項將允許載入傳統選項 ROM。如果已啟用 Secure Boot (安全啟動)，將不允許啟用此選項。 |

針對 Dell Venue Pro 11– 5130

| | |
|----------------------------------|---------------------------------------|
| Enable UEFI Network Stack | 啟用 UEFI 網路堆疊功能及 IPV4/IPV6 PXE 通訊協定支援。 |
|----------------------------------|---------------------------------------|

表 6. Date/Time (日期/時間)

| 選項 | 功能 |
|--------------------|---------|
| System Date | 顯示系統日期。 |
| System Time | 顯示系統時間。 |

表 7. System Configuration (系統組態)

| 選項 | 功能 |
|------------------------------|---|
| USB Configuration | 可讓您設定內建 USB 控制器。選項包括： <ul style="list-style-type: none"> · Enable Boot Support (啟用啟動支援) · Enable USB3.0 Controller (啟用 USB3.0 控制器) · Enable External USB Port (啟用外接式 USB 連接埠) 預設中，所有選項均啟用。 |
| USB PowerShare | 可讓您設定 USB PowerShare 功能行為。預設： Not enabled (未啟用) |
| Audio | 此欄位可讓您啟用或停用內建音效連接器。 <ul style="list-style-type: none"> · Enable Audio (啟用音效)。預設：Enabled (已啟用) |
| Miscellaneous Devices | 可讓您啟用或停用多種內建裝置。 <ul style="list-style-type: none"> · Enable Microphone (啟用麥克風)。預設：Enabled (已啟用) · Enable Camera (啟用攝影機)。預設：Enabled (已啟用) · Enable Media Card (啟用媒體卡)。預設：Enabled (已啟用) · Disable Media Card (停用媒體卡) |

表 8. Video

| 選項 | 功能 |
|-----------------------|--|
| LCD Brightness | 顯示當環境光線感應器關閉時面板的亮度。 <ul style="list-style-type: none"> · Brightness on Battery (使用電池電源時的亮度) · Brightness on AC (使用交流電電源時的亮度) |

表 9. Security (安全保護)

| 選項 | 說明 |
|------------------------|--|
| Admin Password | 此欄位可讓您設定、變更或刪除管理員 (admin) 密碼 (有時稱為「設定」密碼)。管理員密碼可啟用多個安全保護功能。 預設下，硬碟機並無密碼設定。 若要新增密碼： <ul style="list-style-type: none"> · 輸入舊密碼 · 輸入新密碼 · 確認新密碼 在輸入密碼資訊後，按一下 OK (確定) 。 |
| System Password | 可讓您設定、變更或刪除平板電腦密碼 (之前稱為主要密碼)。 預設下，硬碟機並無密碼設定。 若要新增密碼： |

| 選項 | 說明 |
|--------------------------------|--|
| | <ul style="list-style-type: none"> · 輸入舊密碼 · 輸入新密碼 · 確認新密碼 <p>在輸入密碼資訊後，按一下 OK (確定)。</p> |
| Strong Password | 啟用增強式密碼 - 此選項預設為已停用。 |
| Password Configuration | <p>這些欄位控制允許的管理員密碼和系統密碼最小和最大字元數。必須等到您按下 Apply (套用) 按鈕或在結束設定之前儲存變更後，對這些欄位所做的變更才會生效。</p> <ul style="list-style-type: none"> · Admin Password Min (管理員密碼最小值) · Admin Password Max (管理員密碼最大值) · System Password Min (系統密碼最小值) · System Password Max (系統密碼最大值) |
| Password Bypass | <p>此選項可讓您在系統重新啟動時略過系統 (啟動) 密碼和內建 HDD 密碼提示。</p> <ul style="list-style-type: none"> · Disabled (已停用) · Reboot Bypass (重新啟動略過) (預設為 Enabled (已啟用)) |
| Password Change | <p>可讓您決定當設定管理員密碼時，是否允許變更系統和硬碟機密碼。</p> <ul style="list-style-type: none"> · Allow Non-Admin Password Changes (允許無 Admin 密碼變更)(預設值) |
| Non-Admin Setup Changes | <p>此選項可讓您決定當管理員密碼設定時，是否允許變更設定選項。</p> <ul style="list-style-type: none"> · Allow Wireless Switch Changes (允許無線開關變更)(預設值) |
| TPM Security | <p>此選項可讓您控制是否啟用系統中的可信賴平台模組 (TPM)，以及是否可在作業系統中使用。</p> <p>TPM Security (TPM 安全保護)(預設值)</p> <ul style="list-style-type: none"> · TPM ACPI Support (TPM ACPI 支援) · Deactivate (關閉) · Activate (啟動) <p>i 註: 如果您載入設定程式的預設值，啟動、關閉和清除選項將不會受到影響。對此選項所做的變更將會立即生效。</p> |
| PTT Security | <p>可讓您啟用或停用 PTT 支援。</p> <ul style="list-style-type: none"> · PTT Security (PTT 安全保護)(預設值) · Revoke Trust (撤銷信任)(預設值) |
| Computrace (R) | <p>此欄位可讓您啟動/停用 <i>Absolute Software</i> 的選配 <i>Computrace 服務</i> 的 BIOS 模組介面。</p> <ul style="list-style-type: none"> · Deactivate (關閉)(預設值) · Disable (停用) · Activate (啟動) |
| CPU XD Support | <p>此選項可啟用或停用處理器的 Execute Disable (執行停用) 模式。</p> <ul style="list-style-type: none"> · Enable CPU XD Support (啟用 CPU XD 支援) (預設為 Enable (已啟用)) |
| Admin Setup Lockout | <p>可讓在管理員密碼設定時，啟用或停用進入設定程式的選項。</p> <ul style="list-style-type: none"> · Enable Admin Setup Lockout (啟用管理員設定鎖定)(預設值) |

表 10. Secure Boot (安全啟動)

| 選項 | 功能 |
|------------------------------|--|
| Secure Boot | 可讓您啟用或停用安全啟動功能。預設： Disabled (已停用) |
| Expert Key Management | <p>只有當系統在 Custom Mode (自訂模式) 時，才允許您控制安全金鑰資料庫。Enable Custom Mode (啟用自訂模式) 選項預設為停用。選項包括：</p> <ul style="list-style-type: none"> · PK |

| 選項 | 功能 |
|----|--|
| | <ul style="list-style-type: none"> · KEK · db · dbx <p>如果您啟用 Custom Mode (自訂模式)，將會出現 PK、KEK、db 和 dbx 的相關選項。選項包括：</p> <ul style="list-style-type: none"> · Save to File (儲存至檔案)- 將金鑰儲存至使用者選取的檔案 · Replace from File (從檔案取代)- 將目前的金鑰取代為使用者選取檔案中的金鑰 · Append from File (從檔案附加)- 將金鑰新增至使用者選取檔案中的目前資料庫 · Delete (刪除)- 刪除選取的金鑰 · Reset All Keys (重設所有金鑰)- 重設為預設設定 · Delete All Keys (刪除所有金鑰)- 刪除所有金鑰 <p>i 註: 如果您停用 Custom Mode (自訂模式)，將會清除您做的所有變更，而且金鑰都還原至預設設定。</p> |

表 11. Performance (效能)

| 選項 | 說明 |
|-------------------------------|---|
| Multi Core Support | <p>可指定處理器啟用一個還是所有核心。附加核心可以提升某些應用程式的效能。</p> <ul style="list-style-type: none"> · All (所有)(預設值) · 1 · 2 |
| Intel SpeedStep | <p>可讓您啟用或停用處理器的 Intel SpeedStep 模式。</p> <ul style="list-style-type: none"> · Enable Intel(R) SpeedStep (啟用 Intel(R) SpeedStep)(預設值) |
| C States Control | <p>可讓您啟用或停用其他的處理器睡眠狀態。</p> <ul style="list-style-type: none"> · C states (C 狀態)(預設值) |
| Intel TurboBoost | <p>可讓您啟用或停用處理器的 Intel TurboBoost 模式。</p> <ul style="list-style-type: none"> · Enable Intel TurboBoost (啟用 Intel TurboBoost)(預設值) — 允許 Intel TurboBoost 驅動程式提高 CPU 或圖形處理器的效能。 |
| HyperThread control | <p>可讓您啟用或停用處理器的 HyperThreading。預設：Enabled (已啟用)</p> |
| Rapid Start Technology | <p>此選項可在經過使用者指定的時間後，會自動讓平板電腦進入睡眠狀態的低耗電狀態，以延長電池使用壽命。選項包括：</p> <ul style="list-style-type: none"> · Intel Rapid Start (Intel 快速啟動) 功能 · Transition to Rapid Start when using Timer (當使用計時器時轉換至快速啟動) <p>預設中，所有選項均啟用。</p> |

表 12. Power Management (電源管理)

| 選項 | 說明 |
|---------------------|---|
| AC Behavior | <p>可讓平板電腦在連接交流電變壓器時自動開機。此選項已停用。</p> <ul style="list-style-type: none"> · Wake on AC (連接交流電源時喚醒) |
| Auto On Time | <p>可讓您設定系統必須自動開機的時間。選項包括：</p> <ul style="list-style-type: none"> · Disabled (已停用) (預設值) · Every Day (每天) · Weekdays (工作日) · Select Days (選擇天數) |
| Peak Shift | <p>此選項可讓您在一天的峰值用電時段，將 AC 耗電量降至最低。</p> <ul style="list-style-type: none"> · Monday (星期一) |

| 選項 | 說明 |
|--|---|
| | <ul style="list-style-type: none"> · Tuesday (星期二) · Wednesday (星期三) · Thursday (星期四) · Friday (星期五) · Saturday (星期六) · Sunday (星期日) |
| Advanced Battery Charge Configuration | <p>此選項會使系統中的電池處於 Advanced Battery Charge Mode (進階電池充電模式)，將電池效能狀況提升到最高。</p> <ul style="list-style-type: none"> · Monday (星期一) · Tuesday (星期二) · Wednesday (星期三) · Thursday (星期四) · Friday (星期五) · Saturday (星期六) · Sunday (星期日) |
| Primary Battery Charge Configuration | <ul style="list-style-type: none"> · Adaptive (調適) · Standard (標準) · ExpressCharge · Primary AC Use (主要 AC 使用) · Custom (自訂) <p>註: 有些電池類型可能不適用電池設定。如要啟用此選項，就必須停用 Advanced Battery Charge Mode (進階電池充電模式)。</p> |
| Intel Smart Connect Technology | <p>如果啟用此選項，當平板電腦在睡眠時，將會定期感應附近的無線連線。預設：Disabled (已停用)</p> |

表 13. POST Behavior (POST 行為)

| 選項 | 說明 |
|-------------------------|---|
| Adapter Warnings | <p>可讓您在某些電源變壓器時，啟動變壓器警告訊息。此選項預設為已啟用。</p> <ul style="list-style-type: none"> · Enable Adapter Warnings (啟用變壓器警告) |
| Fastboot | <p>此選項可藉由略過一些相容性步驟，以加速啟動程序：</p> <ul style="list-style-type: none"> · Minimal (最小) · Thorough (完整) · Auto (自動) (預設為 Enable (已啟用)) <p>註: 啟用 Fastboot (快速啟動) 將無法透過 USB 或薄型 / 行動鍵盤使用 F2 BIOS 存取。您仍可以在 Dell 徽標畫面出現後，按下提高音量按鈕來存取 BIOS Setup。</p> |

表 14. Virtualization Support (虛擬支援)

| 選項 | 說明 |
|--------------------------|--|
| Virtualization | <p>此選項指定虛擬機監視器 (VMM) 是否可以使用 Intel 虛擬化技術提供的附加硬體功能。</p> <ul style="list-style-type: none"> · Enable Intel Virtualization Technology (啟用 Intel 虛擬化技術)(預設值) |
| VT for Direct I/O | <p>此選項可指定虛擬機器監視器 (VMM) 是否可使用 Intel Virtualization Technology for Direct I/O 提供的附加硬體功能。</p> <ul style="list-style-type: none"> · Enable VT for Direct I/O (啟用 VT for Direct I/O) (預設) |
| Trusted Execution | <p>此選項可指定測量虛擬機器監視器 (MVMM) 是否可使用 Intel 可信賴執行技術提供的附加硬體功能。預設：disabled (已停用)</p> |

表 15. Wireless (無線)

| 選項 | 說明 |
|------------------------|---|
| Wireless Device Enable | 可讓您啟用或停用無線裝置。 <ul style="list-style-type: none">· WWAN (預設為 Enable (啟用))· WLAN / WiGig |

表 16. Maintenance (維護)

| 選項 | 說明 |
|-------------|-------------------------------------|
| Service Tag | 顯示平板電腦的服務標籤。 |
| Asset Tag | 可讓您建立系統資產標籤 (如果尚未設定資產標籤)。此選項預設為未設定。 |

表 17. System Logs (系統記錄)

| 選項 | 說明 |
|--------------|--|
| BIOS events | 顯示系統事件記錄並可讓您清除此記錄。 <ul style="list-style-type: none">· Clear Log |
| Power events | 顯示電源事件記錄並可讓您清除此記錄。 <ul style="list-style-type: none">· Clear Log |

更新 BIOS

建議在更換您的主機板或有可用更新時，更新您的 BIOS (系統設定)。針對平板電腦，請確定您的電池已充飽電力，而且已連接電源插座。

1. 重新啟動平板電腦。
2. 移至 dell.com/support。
3. 輸入 **Service Tag (服務標籤)** 或 **Express Service Code (快速服務代碼)** 然後按一下 **Submit (提交)**。

 **註:** 如要找到服務標籤，請按一下 **Where is my Service Tag (我的服務標籤在哪裡) ?**

 **註:** 如果您找不到您的服務標籤，請按一下 **Detect Service Tag (偵測服務標籤)**。依照螢幕上的指示進行。

4. 如果您找不到服務標籤，您可以從 **General Support (一般支援)** 之下的產品清單中選擇產品。
5. 從清單中選擇 **Product Type (產品類型)**。
6. 選擇您的產品機型，您產品的 **Product Support (產品支援)** 頁面將會出現。
7. 按一下 **Get drivers (取得驅動程式)**，然後按一下 **View All Drivers (檢視所有驅動程式)**。
Drivers and Downloads (驅動程式與下載) 頁面開啟。
8. 在應用程式與驅動程式畫面中，於 **Operating System (作業系統)** 下拉式清單之下選擇 **BIOS**。
9. 找出最新的 BIOS 檔案，然後按一下 **Download File (下載檔案)**。
您也可以分析哪些驅動程式需要更新。如要為您的產品進行分析，請按一下 **Analyze System for Updates (分析系統更新)**，然後依照畫面上的說明進行。
10. 在 **Please select your download method below window (請從下方視窗中選擇下載方式)** 中選擇您偏好的下載方式，然後按一下 **Download Now (立即下載)**。
螢幕上將顯示 **File Download (檔案下載)** 視窗。
11. 按一下 **Save (儲存)** 將檔案儲存在您的平板電腦上。
12. 按一下 **Run (執行)** 將更新的 BIOS 設定安裝在您的平板電腦上。
按照螢幕上的指示操作。

i 註: 提供的項目可能會因地區而異。以下僅列出依法需隨附於電腦的規格。若要獲得有關電腦組態的更多資訊, 請在 Windows 作業系統中按一下開始 說明及支援, 然後選擇對應選項以檢視有關電腦的資訊。

系統資訊

| | |
|------------|--------------------------|
| 系統晶片組 | Intel Atom Z3770 系列 |
| DRAM 匯流排寬度 | 64 位元/通道 (LPDDR3 x 2CH) |
| 快閃 EPROM | 128Mbit SPI |

處理器

| | |
|----------|----------------------|
| 處理器類型 | Intel Atom Z3770 處理器 |
| 外接式匯流排頻率 | 1066MT/s (LPDDR3) |

記憶體

| | |
|-------|------------------------------------|
| 記憶體容量 | 2GB ; 1GB x 2 CH(每通道的 64 位元匯流排寬度) |
| 記憶體類型 | LPDDR3 |
| 記憶體速度 | 1066 MT/s |
| 最小記憶體 | 2 GB |
| 最大記憶體 | 2 GB |

影像

| | |
|-------|---|
| 影像類型 | 內嵌在 Bay Trail-T SoC 中的 Gen7 |
| 資料匯流排 | |
| 影像控制器 | Gen7 媒體解碼器 (H.264(1080p60)、MPEG2、MVC、VC-1、WMV9、VP8、MJPEG) |

通訊

| | |
|---------------|-------------------------|
| 網路配接器 | LTE、HSPA+ |
| Wireless (無線) | WLAN、BT、NFC · 藍芽 4.0 |

連接埠和連接器

| | |
|------------------|--------------------|
| Audio | 3.5 mm 插孔 x1 |
| 影像 | Mini HDMI x1 |
| USB 3.0 | 1 個 USB 3.0 連接器 |
| 記憶卡讀卡機 | Micro-SD 卡插槽 |
| 擴充基座連接埠 | Dell 40 插腳基座連接器 x1 |
| 用戶身份模組 (SIM) 連接埠 | Micro SIM 插槽 x1 |
| 智慧卡 | 無 |

顯示器

| | |
|-------------|-----------------------|
| 類型 | 具備 eDPI/F 的 TFT-LCD |
| 大小 | 10.8 吋對角線 |
| 尺寸： | |
| 高度 | 250.20 公釐 (9.85 吋) |
| 寬度 | 149.25 公釐 (5.90 吋) |
| 對角線 | 274.32 公釐 (10.08 吋) |
| 可使用區域 (X/Y) | 239.04 公釐 / 134.46 公釐 |
| 最大解析度 | 1920 x 1080 像素 |
| 最大亮度 | 400 nit |
| 更新頻率 | |
| 最小檢視角度： | |
| 水平 | 80/80 |
| 垂直 | 80/80 |
| 像素距離 | |

攝影機 (前側)

| | |
|-----|----------------|
| 類型 | OV 2722 (2 MP) |
| 解析度 | 1920 x 1080 像素 |

攝影機 (後側)

| | |
|-----|----------------|
| 類型 | IMX 175 (8 MP) |
| 解析度 | 3264 x 2448 像素 |

存放時

| | |
|-----|--|
| 存放時 | eMMC 4.5.1 32 GB (HS200) / eMMC 4.5.1 64GB (HS200) |
|-----|--|

電池

| | |
|------|--|
| 類型 | 2 系列 X 1 Parallel (2S1P) 鋰電池 32Wh (額定) |
| 尺寸 | |
| 厚度 | 230.64 公釐 (9.08 吋) |
| 高度 | 4.71 公釐 (0.19 吋) |
| 寬度 | 83.3 公釐 (3.28 吋) |
| 重量 | 220.00 克 (0.49 磅) |
| 電壓 | 7.4 VDC (額定) 和 8.7 VDC (最大) |
| 電池壽命 | 300 個放電/充電週期 |
| 溫度範圍 | |
| 作業時 | 充電： 0 °C 至 50 °C ; 32 °F 至 158 °F 放電： 0 °C 至 70 °C ; 32 °F 至 122 °F |
| 未作業時 | -20 °C 至 65 °C ; 4 °F 至 149 °F |

電池

| | |
|------|----------------------|
| 幣式電池 | 3 V CR1220 鋰電池 |
| | 電壓：3V |
| | 容量：35mAh (23+/- 3 度) |
| | 重量：0.8 克 |
| | 溫度：-20 ~ +60 度。 |

交流電變壓器

類型

| | |
|-------------|---|
| 輸入電壓 | 100 VAC 至 240 VAC |
| 輸入電流 (最大值) | 0.60 A |
| 輸入頻率 | 50 Hz 至 60 Hz |
| 輸出功率 | 23.4 W / 30 W |
| 輸出電流 (30 W) | 19.5 V / 1.2 A (連續) 19.5 V / 1.53 A (尖峰電流) ; 5 V / 2 A (連續) |
| 額定輸出電壓 | 19.5 Vdc 19.5 Vdc |
| 溫度範圍： | |
| 作業時 | 0 °C 至 40 °C (32 °F 至 104 °F) |
| 未作業時 | -40 °C 至 70 °C (-40 °F 至 158 °F) |

實機

| | |
|----------|---------------------|
| 高度 | 176.76 公釐 (6.96 吋) |
| 寬度 | 279.74 公釐 (11.01 吋) |
| 厚度 | 10.20 公釐 (0.40 吋) |
| 重量 (最小值) | 726.3 克 |

環境

| | |
|-------------|--|
| 溫度： | |
| 作業時 | 0 °C 至 40 °C |
| 存放時 | -40 °C 至 65 °C |
| 相對濕度 (最大值)： | |
| 作業時 | 作業時：10% 至 90% (非冷凝) |
| 存放時 | 存放時：5% 至 95% (非冷凝) |
| 海拔高度 (最大值)： | |
| 作業時 | -16 公尺至 30482000 公尺 (-50 呎 至 10,0006560 呎) |
| 未作業時 | -15.2 公尺至 10,668 公尺 (-50 呎至 35,000 呎) |
| 空氣中懸浮污染物等級 | G1 (按照 ISA-71.04-1985 的定義) |

與 Dell 公司聯絡

 **註:** 如果無法連線網際網路，則可以在購買發票、包裝單、帳單或 Dell 產品目錄中找到聯絡資訊。

Dell 提供多項線上和電話支援與服務選擇。服務的提供因國家/地區和產品而異，某些服務可能在您所在地區並不提供。若因銷售、技術支援或客戶服務問題要與 Dell 聯絡：

1. 移至 dell.com/support。
2. 選取您的支援類別。
3. 在網頁底部的 **Choose A Country/Region (選擇國家/地區)** 下拉式選單中確認您所在的國家或地區。
4. 根據您的需求選取適當的服務或支援連結。