

Dell Venue 11 Pro-7140

Användarhandbok

Upplysningar och varningar

 **OBS:** Obs! ger viktig information som kan hjälpa dig att få ut mer av datorn.

 **CAUTION:** VIKTIGT! Indikerar risk för skada på maskinvaran eller förlust av data, samt ger information om hur du undviker problemet.

 **OBS:** En varning signalerar risk för egendomsskada, personskada eller dödsfall.

© 2014 Dell Inc. Med ensamrätt.

Varumärken som används i denna text: Dell™, DELL-logotypen, Venue™ och Wi-Fi Catcher™ är varumärken som tillhör Dell Inc. Intel®, Xeon®, Core™ och Atom™ är registrerade varumärken som tillhör Intel Corporation i USA och andra länder. Microsoft®, Windows®, MS-DOS®, Windows Vista®, Windows Vista-startknappen och Office Outlook® är antingen varumärken eller registrerade varumärken som tillhör Microsoft Corporation i USA och/eller andra länder. Wi-Fi® är ett registrerat varumärke som tillhör Wireless Ethernet Compatibility Alliance, Inc.

1 Arbeta på surfplattan.....	5
Innan du arbetar inuti surfplattan.....	5
Stänga av surfplattan.....	5
2 Ställa in surfplattan.....	7
Ladda surfplattan.....	7
Slå på surfplattan.....	8
Stänga av skärmen.....	8
3 Använda surfplattan.....	9
Skärmentorering.....	9
Så här spärrar/spärrar du av skärmentoreringen.....	9
Gester.....	10
Windows startskärm.....	11
Anpassa programmen.....	11
Öppna startskärmen.....	12
Lär känna Windows 8.1.....	12
Svepa höger.....	13
Svepa vänster.....	13
Svepning upp/ned.....	13
Delad skärm.....	13
Använda hörlurar.....	13
Installera Micro-SD-kortet.....	14
Installera Micro-SIM kortet.....	15
4 Hantera inställningarna för surfplattan.....	16
Wi-Fi-inställning.....	16
Inställningar för mobilt bredband.....	17
Återhämta/återställa/återskapa surfplattan.....	19
5 Synkronisera surfplattan.....	21
Använda ett Microsoft-konto.....	21
Kopiera musik, foton och videor.....	21
6 Funktioner hos pekpennan (tillval).....	22
Förbereda pekpennan för användning.....	22
Använda pekpennan (tillval) med surfplattan	23
7 Funktioner hos skrivbordsdockan.....	24
Docka din surfplatta.....	25
Ansluta nätadaptern.....	26
8 Funktioner hos dockan med det tunna resetangentbordet.....	27
Docka surfplattan till dockan med det tunna resetangentbordet	27

9 Funktioner hos den mobila tangentbordsdockan.....	29
Docka din surfplatta till tangentbordsdockan	29
Avdocka surfplattan från tangentbordsdockan.....	30
Ladda dockan.....	30
Batteribeteende.....	31
10 Rengöra surfplattan.....	32
11 Felsökning.....	33
Problem med batteriet.....	33
Systemproblem.....	33
Problem med pekskärmen.....	34
Kontrollera det trådlösa nätverkskortet.....	34
Nätverksproblem.....	35
12 Systeminstallationsprogrammet.....	36
Alternativ i systeminstallationsprogrammet (BIOS).....	36
Uppdatera BIOS	42
13 Specifikationer.....	44
14 Kontakta Dell.....	47

Arbeta på surfplattan

Innan du arbetar inuti surfplattan

Följ säkerhetsanvisningarna nedan för att skydda dig och surfplattan mot potentiella skador. Om inget annat anges förutsätts i varje procedur i det här dokumentet att följande villkor har uppfyllts:

- Du har läst säkerhetsinformationen som medföljde surfplattan.

i **OBS:** Innan du utför något arbete inuti datorn ska du läsa säkerhetsanvisningarna som medföljde surfplattan. Mer säkerhetsinformation finns på hemsidan för regelefterlevnad på www.dell.com/regulatory_compliance.

⚠ CAUTION: Många reparationer får endast utföras av behörig tekniker. Du bör bara utföra felsökning och enkla reparationer som beskrivs i produktdokumentationen eller instruerats av supportteamet online eller per telefon. Skada som uppstår p.g.a. service som inte godkänts av Dell täcks inte av garantin. Läs och följ säkerhetsanvisningarna som medföljer produkten.

⚠ CAUTION: Undvik elektrostatiska urladdningar genom att jorda dig själv. Använd ett antistatarmband eller vidrör en omålad metallyta (till exempel en kontakt på surfplattans baksida) med jämna mellanrum.

⚠ CAUTION: Hantera komponenter och kort försiktigt. Vidrör inte komponenterna eller kontakterna på ett kort. Håll kortet i kanterna eller med dess metallmonteringsfäste.

⚠ CAUTION: När du kopplar bort en kabel ska du alltid dra i kontakten eller i dess dragflik, inte i själva kabeln. Vissa kablar har kontakter med låsflikar. Tryck i så fall in låsflikarna innan du kopplar ur kabeln. Dra isär kontakterna rakt ifrån varandra så att inga kontaktstift böjs. Se även till att båda kontakterna är korrekt inriktade innan du kopplar in kabeln.

i **OBS:** Färgen på surfplattan och vissa komponenter kan skilja sig från de som visas i det här dokumentet.

För att undvika att skada surfplattan ska du utföra följande åtgärder innan du börjar arbeta i den.

1. Se till att arbetsytan är ren och plan så att inte surfplattans kåpa skadas.
2. Stäng av surfplattan.
3. Avdocka surfplattan om den är ansluten till en dockningsenhet (dockad) såsom dockningsstationen (tillval) eller tangentbordsdockan.
4. Koppla bort nätadaptern från surfplattan.
5. Håll strömbrytaren intryckt i några sekunder för att avlägsna kvarvarande ström från moderkortet.

⚠ CAUTION: Skydda dig mot elstötar genom att alltid koppla bort surfplattan från eluttaget.

⚠ CAUTION: Jorda dig genom att röra vid en omålad metallyta, till exempel metallen på surfplattans baksida, innan du vidrör något inuti surfplattan. Medan du arbetar bör du med jämna mellanrum röra vid en olackerad metallyta för att avleda statisk elektricitet som kan skada de inbyggda komponenterna.

6. Ta bort micro-SD-kortet från surfplattan.

Stänga av surfplattan

När du stänger av surfplattan stängs den av helt. Du kan stänga av surfplattan på två sätt:

- Använda strömbrytaren
- Med menyen med snabbknappar

1. Så här stänger du av surfplattan med strömbrytaren:

- a) Håll **strömbrytaren** intryckt  tills du ser "Dra för att stänga av datorn" på skärmen.

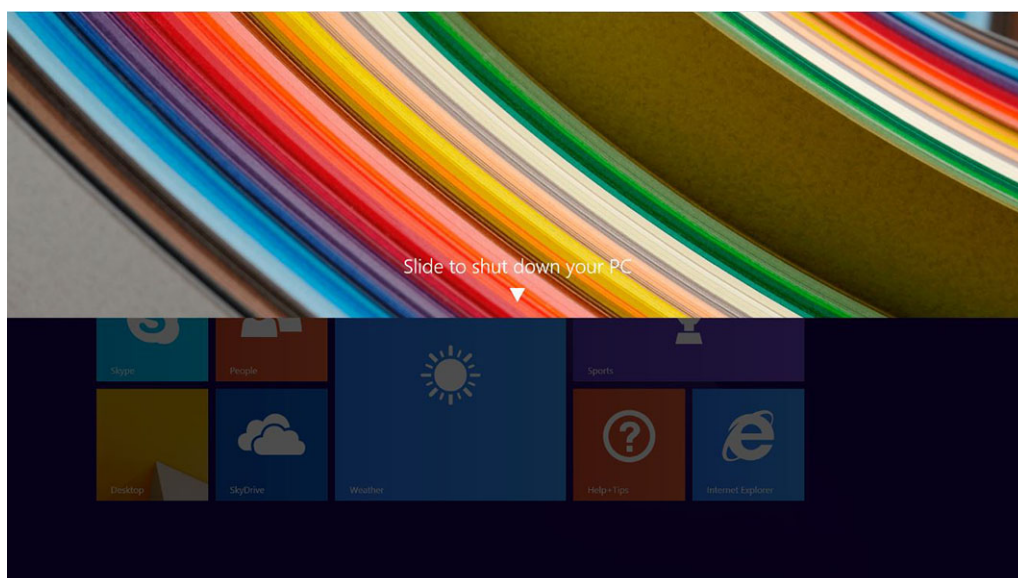

b) Dra för att stänga av surfplattan.

i **OBS:** Du kan även stänga av surfplattan utan att dra nedåt på skärmen. Håll strömbrytaren intryckt  för >10 sekunder för att stänga av surfplattan. Du kan tvinga en avstängning så här om surfplattan inte svarar/beter sig oväntat eller pekningen inte fungerar.

2. Så här stänger du av surfplattan med menyn med snabbknappar:

a) Svep från den högra kanten för att öppna menyn med **snabbknappar**.

b) Peka på **Inställningar**  → **Av/vila**  → **Stäng av** för att stänga av surfplattan.

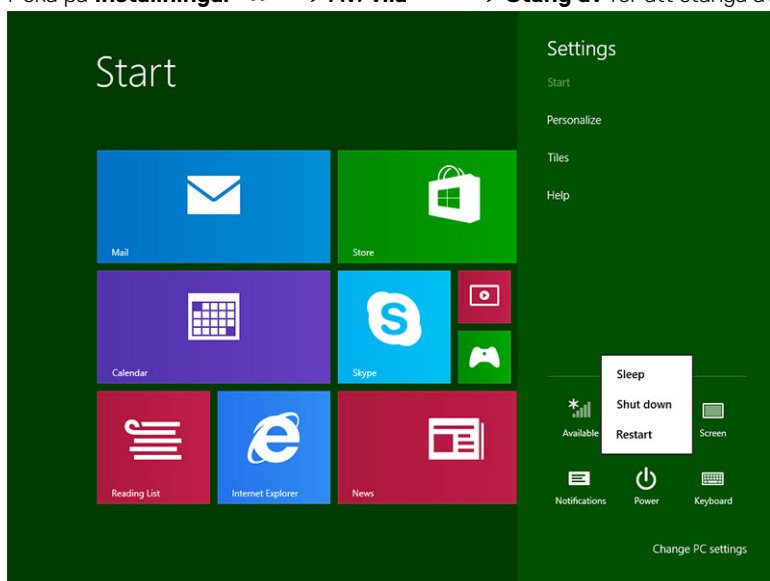

Ställa in surfplattan

Ämnen:

- Ladda surfplattan
- Slå på surfplattan
- Stänga av skärmen

Ladda surfplattan

CAUTION: Ladda batteriet i en omgivningstemperatur på 0 °C till 40 °C.

CAUTION: Använd endast nätadaptern och strömkabeln som medföljde surfplattan. Om du använder icke auktoriserade nätadapterar eller strömkablar kan du orsaka allvarliga skador på surfplattan.

OBS: Batteriet är inte fulladdat när du packar upp surfplattan.

1. Anslut strömkabeln till nätadaptern.

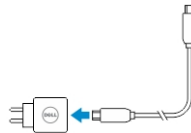

2. Anslut nätadaptern till ett eluttag och ladda surfplattan tills batteriet är fulladdat.

OBS: Det tar cirka fyra timmar att helt ladda batteriet i surfplattan.

Du kan kontrollera laddningsstatusen på batteriet i surfplattan från:

- Batteriladdningslampan som sitter på framsidan av surfplattan:

Lysdiodbeteende

Lysande fast vitt sken

Släckt

Momentant gult sken

Beskrivning

Batteriet laddas.

Batteriet laddas inte. Antingen så är inte någon nätadapter ansluten eller så är batteriet fulladdat.

- Lysdioden lyser med fast gult sken i två sekunder och byter sedan till fast vitt sken. Det här indikerar att systemet inte kan slås på med nuvarande laddningsstatus men att batteriet laddas.
- Batteriet laddas
- Surfplattan kan inte slås på.

OBS: Du kan kontrollera den exakta laddningsnivån genom att starta operativsystemet.

- Batteriikoner som visas på skärmen:

Batteriikon



Beskrivning

Batteriet är fulladdat och nätadaptern ansluten.

Batteriet laddas med nätadaptern.

Surfplattan körs med batteriström och batteriet laddas ur.

Batteriikon



Beskrivning

Surfplattan är inkopplad och antingen så detekteras inte batteriet eller så fungerar inte batteriet på rätt sätt.

Batteriet är på låg nivå.

Batteriet är på kritisk nivå.

Slå på surfplattan

OBS: Använd surfplattan i en omgivningstemperatur på mellan 0 °C och 40 °C.

1. Håll **strömbrytaren** intryckt  i två sekunder för att slå på surfplattan.
2. Om låsskärm-bilden visas, svep med fingret från botten av bildskärmen för att byta till inloggningsskärmen och ange sedan lösenordet för att logga in till Windows.

Surfplattan är klar att användas när startskärmen i Windows visas.

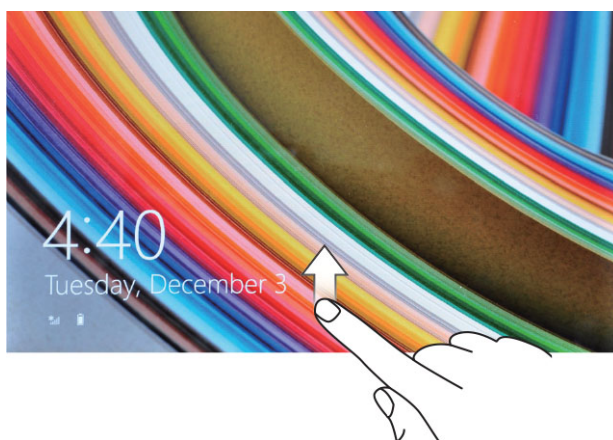

OBS: Om inloggningsskärmen inte är aktiverad i Windows 8.1 går du direkt från låsskärmen till startskärmen.



OBS: Låsskärmen visas endast när enheten återställs från ett strömsparläge.

Stänga av skärmen

Med strömbrytaren

Tryck på **strömbrytaren**  för att stänga av skärmen.

Med snabbknapparna

1. Svep från den högra kanten av bildskärmen för att öppna fältet med snabbknappar.
2. Peka på **Inställningar**  → **Ström**  → **Strömsparläge** för att stänga av skärmen.

OBS: Om surfplattan är i ett strömsparläge trycker du en gång på strömbrytaren  eller Windows-knappen  för att slå på skärmen.

Använda surfplattan

Ämnen:





- Skärmentorering
- Så här spärrar/spärrar du av skärmentoreringen
- Gester
- Windows startskärm
- Delad skärm
- Använda hörlurar
- Installera Micro-SD-kortet
- Installera Micro-SIM kortet

Skärmentorering

För optimal bildupplevelse ändras skärmentoreringen automatiskt till stående eller liggande format beroende på hur du håller surfplattan.

OBS: Vissa program kanske inte stöder automatisk skärmrotation till stående eller liggande format.

Så här spärrar/spärrar du av skärmentoreringen

1. Svep från den högra kanten av bildskärmen för att öppna fältet med snabbknappar.
2. Peka på **Inställningar**  → **Skärm** .
3. Pekska  för att byta skärmentorering eller peka på växlingsknappen  för att spärra av skärmentoreringen.

Justera ljusstyrkan på skärmen

Du kan även justera ljusstyrkan på skärmen här genom att använda skjutreglaget under menyn växla .



Du kan även justera skärmen automatiskt. Så här justerar du ljusstyrkan på skärmen automatiskt:

1. Svep från den högra kanten av bildskärmen för att öppna fältet med snabbknappar.
2. Peka på **Inställningar**  → **Ändra datorinställningar** → **Dator och enheter** → **Energialternativ**.
3. Under Ljusstyrka skjuter du åt vänster eller åt höger för att slå på/stänga av alternativet för automatisk ljusstyrka.

i **OBS: Du kan slå på/stänga av skjutreglaget om du vill justera ljusstyrkan på skärmen automatiskt, baserat på ljuset i omgivningen.**

Gester

Din surfplatta har en multipekskärm. Du kan peka på skärmen för att använda surfplattan.

Geståtgärder

Pekskärm

Tryck försiktigt på bildskärmen med fingertoppen.

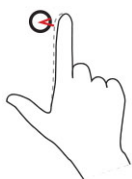

Peka och håll

Tryck och håll fingret på skärmen



Dra och släpp

1. Tryck och håll fingret på ett objekt på skärmen
2. Håll kvar fingret i kontakt med skärmen och flytta fingertoppen till önskad plats.
3. Ta bort fingret från skärmen för att släppa objektet på önskad plats.

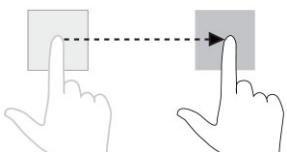

Svep eller skjut

Flytta fingret i vertikal eller horisontell riktning på skärmen

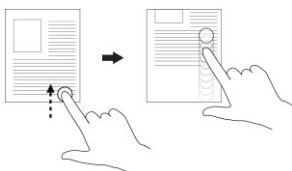

Zooma in

Tryck på skärmen med två fingrar och flytta isär fingrarna

Funktioner

- Välj objekt på skärmen, inklusive alternativ, poster, bilder och ikoner
- Startprogram
- Peka på knappar på skärmen
- Skriv in text med skärmtangentbordet

- Visa detaljerad information om ett objekt
- Öppna snabbmenyn för ett objekt för att utföra ytterligare åtgärder

Flytta objekt såsom bilder och ikoner på skärmen

- Rulla genom startskärmen, webbsidor, listor, poster, foton, kontakter osv.
- Stäng ett program (svep programmet till botten av skärmen).

Förstora vyn av en bild eller webbsida

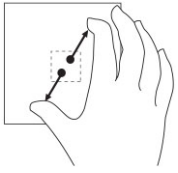
**Zooma ut**

Förminska vyn av en bild eller webbsida

Tryck på skärmen med två fingrar och flytta ihop fingrarna

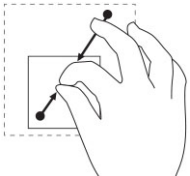
**Rotera**

Rotera ett objekt 90 grader

Tryck på skärmen med två eller fler fingrar och flytta sedan fingrarna i en medurs eller moturs båge

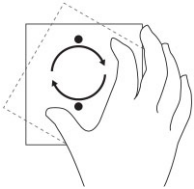

Högerklick

Utför ett högerklick på surfplattan genom att trycka och hålla fingret i två sekunder på ett avsnitt av skärmen eller en ikon och sedan släppa fingret.

Alternativmenyn visas på skärmen.

Windows startskärm

Startskärmen i Windows visar en lista med levande standardpaneler och anpassade paneler, vilka fungerar som genvägar till Kontrollpanelen, Windows Explorer, väderprogram, RSS, Windows Store, Internet Explorer och andra installerade program.

Levande paneler på din startskärm ändras och uppdateras i realtid så att du kan erhålla uppdateringar i realtid om nyheter och sport, se vad dina vänner gör och få den senaste väderprognosen.

Det panelbaserade användargränssnittet ger dig direkt åtkomst till dina senaste använda program, e-post, foton, musik, videor, kontakter, uppdateringar från Facebook och Twitter och webbsidor du ofta visar. Du kan fästa favoritprogram och program du ofta använder som levande paneler för att anpassa startskärmen.

Du kan även anpassa startskärmen genom att använda din favoritbild som bakgrund.

i | **OBS: Levande paneler kan läggas till eller tas bort med alternativen Fäst  eller Ta bort .**

Anpassa programmen

Du kan anpassa alla tillgängliga program på startskärmen. Gör så här för att anpassa programmen:







1. Svep från den högra kanten på bildskärmen för att öppna fältet med snabbknapparna och peka på **Start**-ikonen. 

i | **OBS: Du kan också trycka på Windows-knappen  för att gå till startskärmen.**

2. Svep uppåt från mitten av bildskärmen för att öppna vyn Appar.



3. Svep från toppen eller botten av bildskärmen för att komma åt ikonen Anpassa i hörnet längst ned till höger.
4. Tryck på ikonen **Anpassa**  i hörnet längst ned till höger.
5. Välj de program du vill anpassa.

När du har markerat programmen visas de relevanta alternativet längst ned. Alternativen är:

Alternativ	Åtgärder
	Programmet visas i startskärmen.
	Programmet visas i aktivitetsfältet.
	Programmet tas bort från startskärmen.
	Programmet avinstalleras.
	Realtidsuppdatering aktiveras för de program som körs. Exempel: Väder
	Storleken på programmet ändras. Du kan ändra storlek på programmet till storlekarna bred, mellanstor och liten.
	Rensar alla val.

Öppna startskärmen

Följ en av metoderna för att öppna startskärmen:

- Tryck på **Windows**-knappen .
- Svep från den högra kanten på bildskärmen för att öppna fältet med snabbknapparna och peka på **Start**-ikonen. .

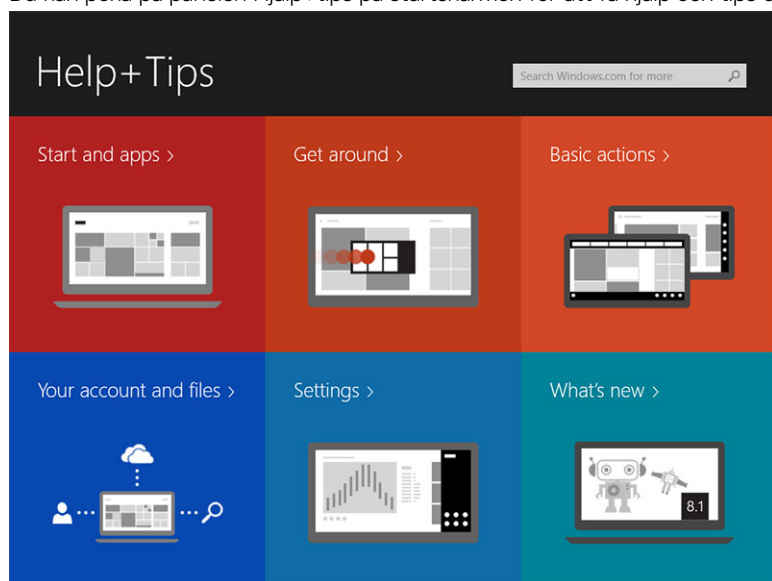

Lär känna Windows 8.1

Du kan peka på panelen Hjälptips på startskärmen för att få hjälp och tips om hur du använder Windows 8.1.



Svepa höger

Svepning inåt från den högra kanten på bildskärmen visar fältet med snabbknappar. Snabbknappar ger tillgång till systemkommandon såsom Start, Sök, Dela, Enheter och alternativ för Inställningar.

Om surfplattan kör på ett program eller utför åtgärder kan du trycka på **Start**-ikonen  för att gå tillbaka till startskärmen. Om du befinner dig på startskärmen kan du trycka på **Start**-ikonen  för att gå till det senaste använda programmet eller den senaste visade skärmen.

 **OBS:** Funktionen för **Start**-ikonen  är samma som för **Windows**-knappen .

Svepa vänster

- Långsam svepning från den vänstra kanten till den högra kanten av bildskärmen visar och går igenom miniatyrerna för de öppna programmen.
- Svepning in och ut från den vänstra kanten av bildskärmen öppnar en lista med de senast använda programmen.

Svepning upp/ned



- Svepning inåt från den nedre eller övre kanten av bildskärmen visar ikonen **Alla appar** . Peka på **Alla appar** för att visa en alfabetisk lista med alla installerade program på surfplattan.
- Svepning inåt från toppen till botten av ett program dockar eller stänger programmet.

Mer information om startskärmen i Windows finns på windows.microsoft.com/en-us/windows-8/start-screen-tutorial.

Du kan även aktivera kameran (främre) när skärmen är i låst läge. Så här aktiverar du kameran när skärmen är i låst läge:

1. Svep från den högra kanten av bildskärmen för att öppna fältet med snabbknappar.
2. Klicka på **Inställningar**  → **Ändra datorinställningar** → **Dator och enheter**
3. Rulla nedåt och navigera till **Kamera**.
4. Svep för att slå på om du vill använda kameran när skärmen är i låst läge.

Så här kontrollerar du att du kan använda kameran i det låsta läget:

1. Tryck på **strömbrytaren**  för att stänga av skärmen.
2. Tryck på **strömbrytaren**  igen för att aktivera låst läge för skärmen.
3. Svep nedåt för att aktivera **kameran**.

Delad skärm

Alternativet delad skärm gör att du kan öppna två program på samma skärm vilket förenklar multitasking.

1. Öppna två program som du vill använda en delad skärm för.
2. Svep från vänster för att öppna det andra programmet och håll kvar fingret tills skärmen delas.
3. Släpp fingret för att släppa det andra programmet.

 **OBS:** Med **Windows 8.1** kan du dela skärmen med variabel bredd.

Använda hörlurar

Du kan använda hörlurar för att lyssna på musik, spela in ljud eller ringa samtal.

När du har anslutit enheten till ljudporten visas ett fönster med alternativ. Välj lämpligt alternativ och klicka på **OK**.

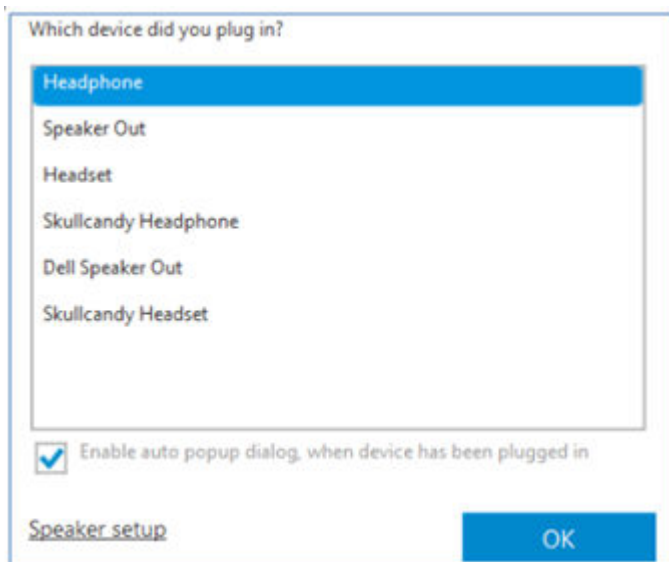

OBS: Det här är standardalternativen på surfplattan och de visas när du ansluter en enhet till ljudporten. Beroende på enheten kan du välja ett av dessa alternativ.

⚠ VARNING: Att lyssna på hög musik under längre tid kan leda till hörselskador.

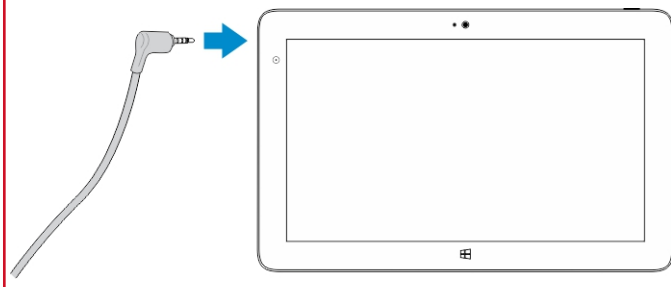

1. Anslut hörlurarna till ljudporten (3,5 mm) på surfplattan.
2. Sätt i hörlurarna i öronen och justera volymen till en bekväm nivå.

OBS: När du ansluter hörlurar eller en extern ljudenhet till ljudkontakten stängs de inbyggda högtalarna i surfplattan automatiskt av.

⚠ CAUTION: För att förhindra skador på hörlurarna när de kopplas bort från surfplattan ska du dra i kontakten, inte i kabeln.

OBS: Vi rekommenderar att du sänker volymnivån innan du kopplar in hörlurarna och sedan justerar den till en bekväm nivå. Plötslig exponering till höga ljud kan leda till hörselskador.

Installera Micro-SD-kortet

Utför följande steg:

- a) Dra i kanten för att lossa höljet som håller fast Micro-SD-kortet.
- b) Sätt i Micro-SD-kortet och tryck ned höljet som håller Micro-SD-kortet på plats.

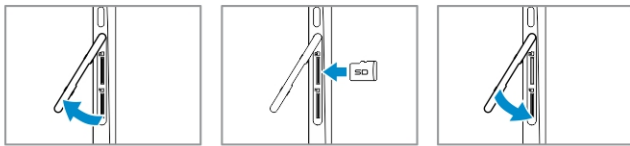

Installera Micro-SIM kortet

Utför följande steg:

- Dra i kanten för att lossa höljet som håller fast Micro-SIM-kortet.
- Sätt i Micro-SIM-kortet och tryck ned höljet som håller Micro-SIM-kortet på plats.

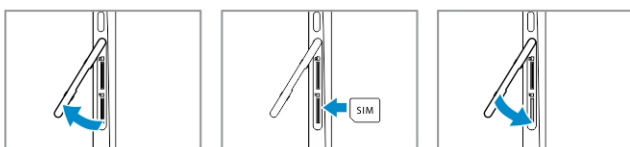
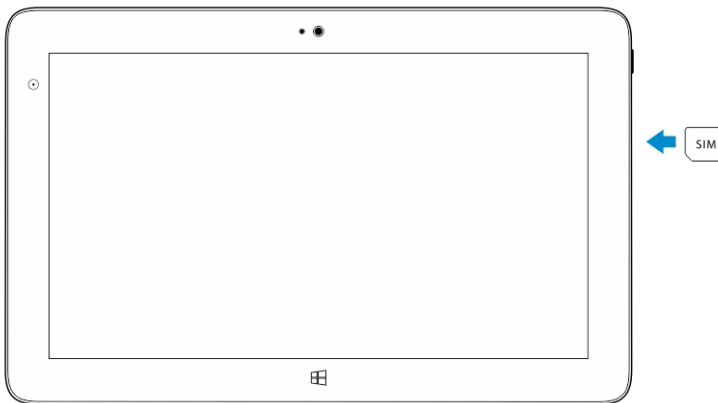

Hantera inställningarna för surfplattan

Ämnen:

- Wi-Fi-inställning
- Inställningar för mobilt bredband
- Återhämta/återställa/återskapa surfplattan

Wi-Fi-inställning

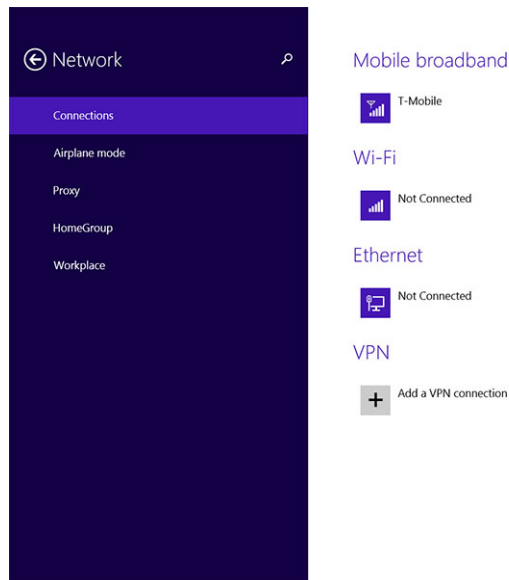

Slå på/stänga av Wi-Fi

1. Svep från den högra kanten av bildskärmen för att öppna fältet med snabbknappar.
2. Peka på **Inställningar**  → **Ändra datorinställningar** → **Nätverk**.



3. Välj **Wi-Fi** för att slå på eller stänga av Wi-Fi.

Ansluta till ett nätverk

1. Svep från den högra kanten av bildskärmen för att öppna fältet med snabbknappar.
2. Peka på **Inställningar** 
 - **Tillgängliga** 
 - **Välj ett tillgängligt nätverk** → **Anslut**

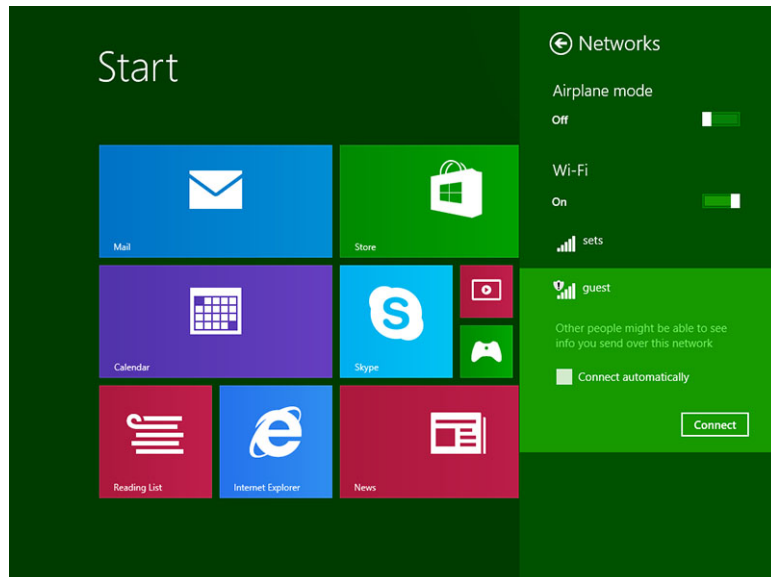



Inställningar för mobilt bredband

Slå på/stänga av mobilt bredband

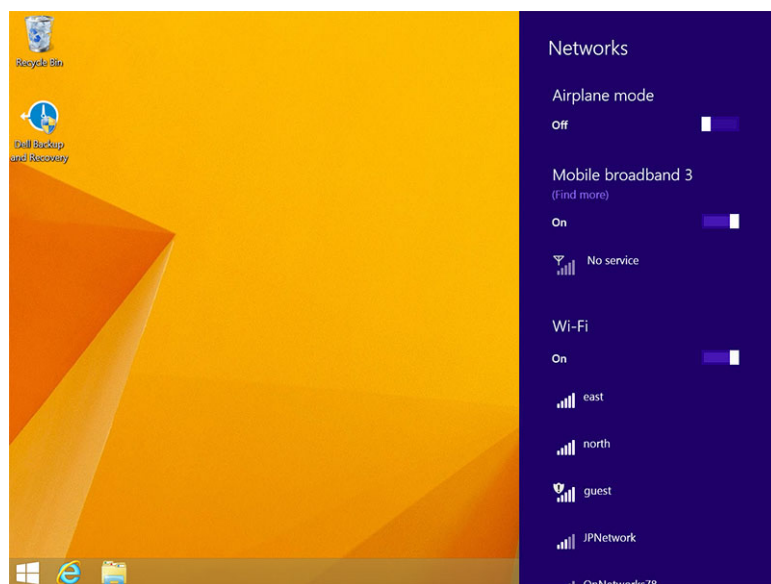
1. Svep från den högra kanten av bildskärmen för att öppna fältet med snabbknappar.
2. Peka på **Inställningar**  → **Ändra datorinställningar** → **Nätverk** → **Flygplansläge**.
3. Svep ikonen **Mobilt bredband** åt vänster eller höger för att slå på/stänga av mobilt bredband.



Ansluta till ett mobilt bredbandsnätverk

1. Kontrollera att det finns ett aktivt SIM-kort insatt i surfplattan.
2. Svep från den högra kanten av bildskärmen för att öppna fältet med snabbknappar.
3. Peka på **Inställningar**  → **Nätverk** → **Anslutningar**  → **Din operatör** → **Anslut**.

4. Den uppskattade dataanvändningen visas när det mobila bredbandsnätverket är aktiverat.

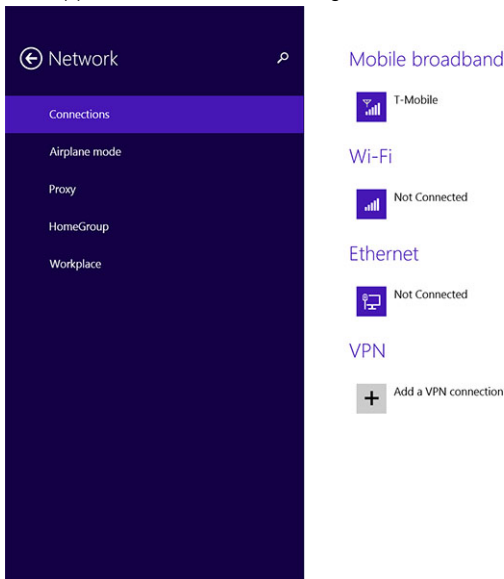

- i** **OBS:** Du kan markera alternativet **Anslut automatiskt** för att ansluta till det mobila bredbandet automatiskt.
- i** **OBS:** Surfplattan prioriterar automatiskt Wi-Fi-nätverk över mobila bredbandsnätverk när båda finns tillgängliga. Om surfplattan är ansluten till det mobila nätverket och en av de sparade Wi-Fi-anslutningarna kommer inom räckhåll kopplar den automatiskt bort från det mobila nätverket och ansluter till Wi-Fi.

Koppla bort från mobila bredbandsnätverk

1. Svep från den högra kanten av bildskärmen för att öppna fältet med snabbknappar.
2. Peka på **Inställningar** → **Nätverk** → **Din operatör** → **Koppla bort**.

- i** **OBS:** När surfplattan har kopplat bort från det mobila nätverket inaktiveras även alternativet **Anslut automatiskt**.

Alternativ för mobila nätverk

1. Svep från den högra kanten av bildskärmen för att öppna fältet med snabbknappar.
2. Peka på **Inställningar** → **Nätverk** .
3. Peka och håll på **Din operatör** eller högerklicka om enheten är dockad.
 - Peka på **Visa beräknad dataanvändning/Dölj beräknad dataanvändning** för att visa eller dölja din dataanvändning.
 - Peka på **Ange som anslutning med datapriser/Ange som anslutning utan datapriser** för att ange en viss anslutning som en anslutning med/utan datapriser.
 - Peka på **Visa anslutningsegenskaper** för att visa egenskaperna för det anslutna mobila bredbandet.



- i** **OBS:** Om alternativet **Ange som anslutning med datapriser** är aktiverat kommer inte Windows Update att uppdatera automatiskt såvida det inte är en kritisk säkerhetsuppdatering med hög prioritet.

Maskinvaruinformation för operatör

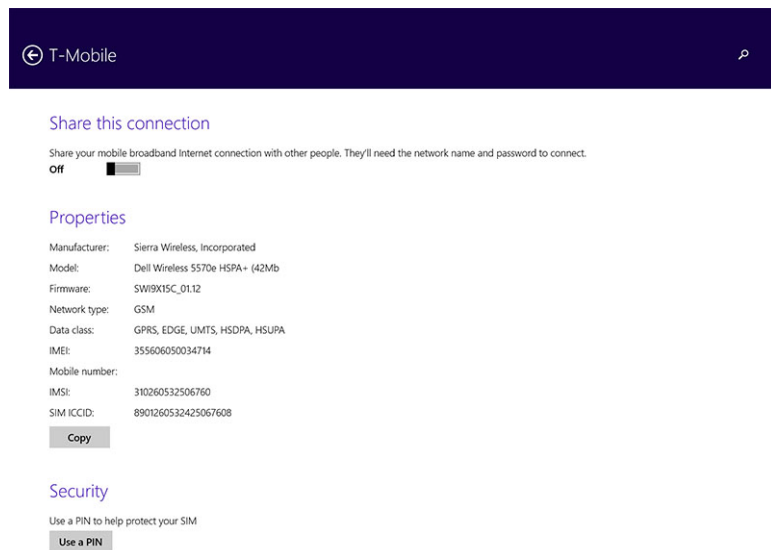
1. Svep från den högra kanten av bildskärmen för att öppna fältet med snabbknappar.
2. Peka på **Inställningar** → **Ändra datorinställningar** → **Nätverk**.
3. Peka på **Din operatör** för att visa maskinvaruinformationen inklusive abonnentinformation och IME-nummer (International Mobile Equipment Identity).



Aktivera PIN-lås

1. Svep från den högra kanten av bildskärmen för att öppna fältet med snabbknappar.
2. Peka på **Inställningar**  → **Nätverk** .
3. Peka och håll på **Din operatör** eller högerklicka om enheten är dockad.
4. Peka på **Visa anslutningsegenskaper** → **Säkerhet** → **Använd en PIN-kod**.
5. Ange din **SIM PIN-kod**.

 **OBS:** Din operatör hänvisar till nätverksoperatörerna som finns i ditt område.

 **CAUTION:** Om du anger en felaktig PIN-kod kan inte den mobila bredbandsanslutningen etableras. Om du anger fel kod tre gånger spärras ditt SIM-kort. För att spärra av SIM-kortet kontaktar du din operatör för att erhålla en personlig avspärrningskod (PUK - Personal Unblocking Key) för att spärra av SIM-kortet.

 **OBS:** Var redo med ditt IMEI-nummer innan du kontaktar din leverantör.

Återhämta/återställa/återskapa surfplattan

Du kan återhämta/återställa/återskapa surfplattan till de ursprungliga fabriksinställningarna.

1. Svep från den högra kanten av bildskärmen för att öppna fältet med snabbknappar.
2. Peka på **Inställningar**  → **Ändra datorinställningar** → **Uppdatera/återställ** → **Återställ**.
 - **Återställ din dator utan att påverka dina filer**
 - **Ta bort allt och installera om Windows**
 - **Avancerad start**
3. Välj ett återställningsalternativ för att slutföra uppgiften.

Återställ din dator utan att påverka dina filer

Med det här alternativet kan du återställa surfplattan utan att förlora foton, musik, videor och andra personliga filer. Om du vill utföra den här åtgärden:

1. Klicka på **Kom igång**. Fönstret Återställ din dator öppnas.
2. Klicka på **Nästa**.
3. Klicka på **Uppdatera**.

Klicka på **Avbryt** för att avbryta åtgärden.

Ta bort allt och installera om Windows

Med det här alternativet kan du starta om surfplattan helt och återställa den till standard-/fabriksinställningarna. Om du vill utföra den här åtgärden:

1. Klicka på **Kom igång**. Fönstret Återställ din dator öppnas.
2. Klicka på **Nästa**.

När du klickat på **Nästa** måste du välja något av de två alternativen nedan för att slutföra uppgiften:

- **Ta bara bort mina filer** — Om du väljer det här alternativet tar Windows bort alla dina filer, inklusive foton, musik, videor och andra personliga filer.
- **Rensa enheten helt** — Om du väljer det här alternativet återställer Windows surfplattan.

 **CAUTION: En återställning av surfplattan raderar all data från surfplattan, inklusive din kontokonfiguration, musik, bilder, filer osv. Se till att du säkerhetskopierar all nödvändig data innan du går vidare.**

Klicka på **Avbryt** för att avbryta åtgärden.

Avancerad start

Med det här alternativet kan du starta från en enhet eller cd-skiva (såsom en dvd- eller USB-enhet) och ändra inställningarna i surfplattans inbyggda programvara, startinställningarna i Windows eller återställa Windows från systembilden. Om du vill utföra den här åtgärden klickar du på **Starta om nu**.

 **OBS: Tredjepartsprogram kommer att tas bort.**

Synkronisera surfplattan



Ämnen:

- [Använda ett Microsoft-konto](#)

Använda ett Microsoft-konto

Om din dator har Microsoft Windows 8.1 installerat kan du synkronisera användarinställningarna i surfplattan med din dator med ett Microsoft-konto. När du loggar in med ditt Microsoft-konto på surfplattan kan du automatiskt synkronisera dina inställningar, inklusive webbläsarhistorik från internet, programinställningar och personliga filer med andra Windows 8.1-datorer och Windows 8.1-surfplattor.

 **OBS: Du behöver en trådlös anslutning för både datorn och surfplattan.**

1. Gå till fältet med snabbknappar och klicka på **Inställningar**  → **Ändra datorinställningar** → **Konton** → **Anslut till ett Microsoft-konto** för att växla datorns lokala konto till ditt Microsoft-konto.
2. Ett nytt alternativ läggs till i **Datorinställningar** som kallas **Synkronisera dina inställningar**.
3. Klicka på **Inställningar**  → **Ändra datorinställningar** → **Fler datorinställningar** → **Synkronisera dina inställningar** för att visa olika typer av växlingsknappar för synkronisering av din data och dina inställningar.

Kopiera musik, foton och videor

1. Anslut en USB-nyckel eller ett Micro-SD-kort till datorn och kopiera önskade filer.
2. När kopieringen är klar, använd guiden **Säker borttagning av maskinvara** för att ta bort surfplattan från datorn.
3. Du kan även använda Skydrive-funktionen i Win 8.1 för att kopiera musik, foton och videor.

Funktioner hos pekpenan (tillval)

Det här avsnittet innehåller information om de tillgängliga funktionerna i pekpenan.

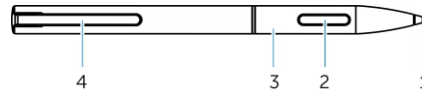

Funktion	Funktionalitet
1 Pennspets	Ger pekfunktionalitet.
2 Pennknapp	Används för att utföra vänster- och högerklick.
3 Mellandel	Ger åtkomst till batterifacket.
4 Pennklämma/bakre topp	Används för att hålla fast pekpenan i din ficka.

ⓘ **OBS:** Pekpenan är ett tillval och säljs separat.

ⓘ **OBS:** Pekpenan fungerar endast med surfplattor i Dell Venue 11-serien. Den är inte konstruerad att fungera med tidigare familjer med Dell-surfplattor. Dessutom stöds inte pekpenor som köpts för att användas med några andra Dell-surfplattor av surfplattorna i Dell Venue 11-serien.

Ämnen:

- [Förbereda pekpenan för användning](#)
- [Använda pekpenan \(tillval\) med surfplattan](#)

Förbereda pekpenan för användning

1. Vrid mellandelen i moturs riktning.

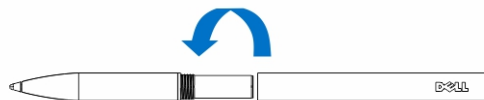

2. Sätt i ett AAAA-batteri med den positiva sidan vänd mot spetsen på pennan.



ⓘ **OBS:** Följ dina lokala och regionala lagar och föreskrifter om omhändertagande av batteriavfall.

3. Montera mellandelen ordentligt.

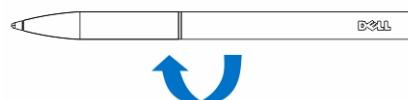

Använda pekpenan (tillval) med surfplattan

Pekpenan är ergonomiskt utformad för användning med surfplattan under långa tidsperioder. Användaren kan smidigt byta mellan penn- och fingerinmatning utan att behöva byta läge manuellt. Pekpenan stöder funktioner som avvisande av handflata, hovring och tryckavkänning, vilka ger en industriledande noggrannhet och enkel användning utan behov av kalibrering. De två knapparna kan konfigureras med programvara och användas för funktioner som radering, markering eller musklick. Du kan använda spetsen på pekpenan för att rita former, välja text, bläddra och skriva eller signera dokument på surfplattan.

Du kan även trycka på knappen på sidan av pekpenan för att utföra ett vänsterklick och högerklick på surfplattan.

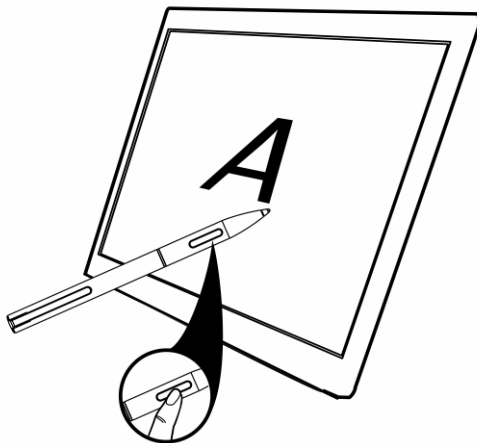

Funktioner hos skrivbordsdockan

Det här avsnittet innehåller information om de tillgängliga funktionerna i skrivbordsdockan.

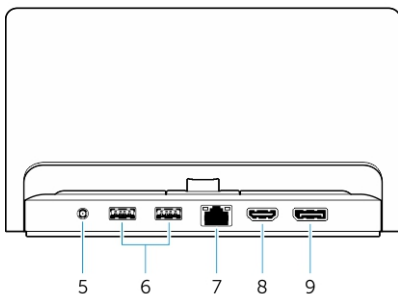

Funktion

- 1 USB 3.0-kontakt
- 2 Ljudkontakt
- 3 Strömstatus
- 4 Dockningskontakt
- 5 Strömkontakt
- 6 USB 3.0-kontakter
- 7 Nätverkskontakt
- 8 HDMI-kontakt
- 9 DisplayPort-kontakt

Funktionalitet

- Anslut USB-enheter, såsom ett flashminne.
- Anslut hörlurar eller externa högtalare.
- Indikerar strömstatusen.
- Anslut dockningskontakten på surfplattan.
- Anslut nätadaptern.
- Anslut USB-enheter, såsom ett flashminne.
- Anslut en Ethernet-kabel för internetåtkomst. Porten för nätverkskontakten stöder en 10/100 Ethernet-kabel.
- Anslut HDMI-kompatibla enheter såsom projektorer, TV-apparater och bildskärmar.
- Anslut DisplayPort-kompatibla enheter såsom projektorer, TV-apparater och bildskärmar.

i **OBS:** DisplayPort-utgången stöder endast direkta DisplayPort-till-DisplayPort-adaptrar eller aktiva DisplayPort-adaptrar. Passiva adaptrar stöds inte av DisplayPort.

i **OBS:** Skrivbordsdockan säljs separat och levereras inte med surfplattan.

i **OBS:** När du ansluter surfplattan till HDMI-kontakten eller DisplayPort-kontakten kan du välja följande alternativ för den externa bildskärmen:

- Endast surfplatta
- Duplicera
- Utökat
- Endat extern

Ämnen:

- [Docka din surfplatta](#)
- [Ansluta nätadaptern](#)

Docka din surfplatta

Bilderna nedan visar hur man dockar surfplattan:

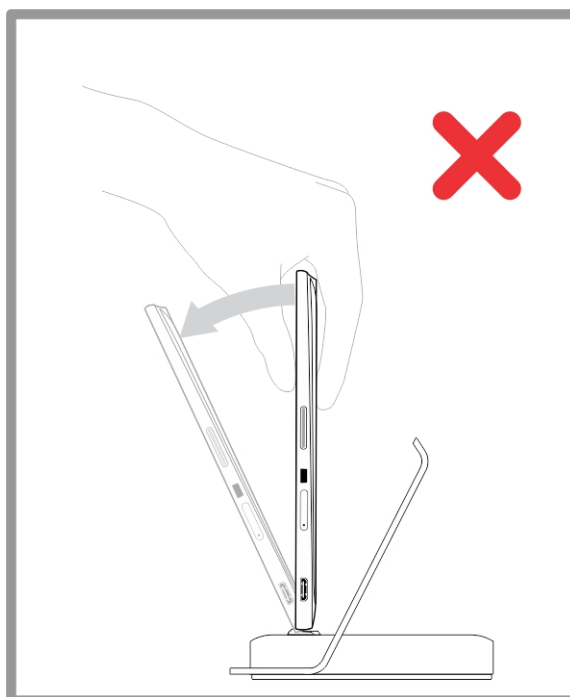
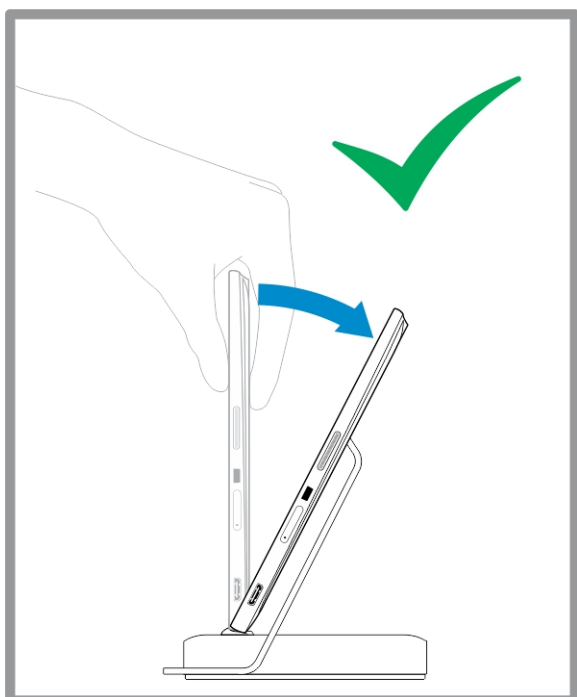
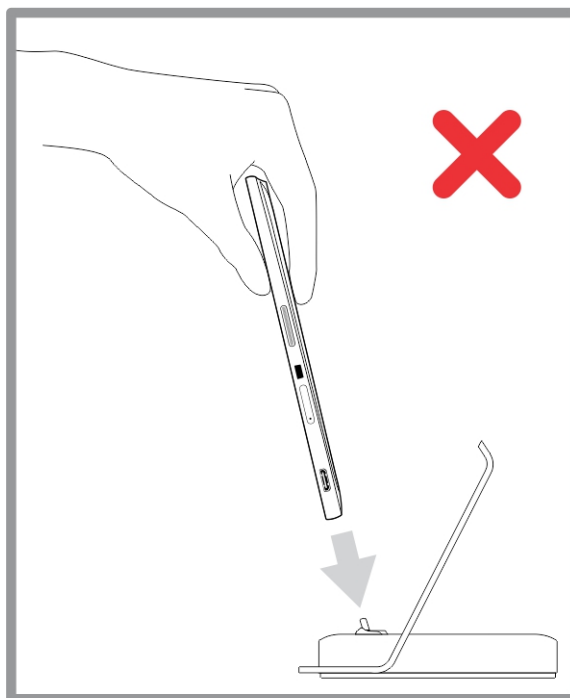
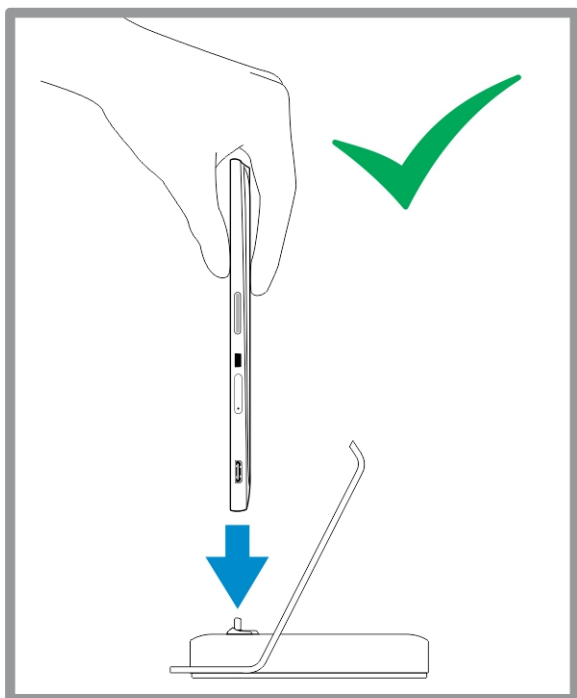

Ansluta nätadaptern

Anslut ena änden av nätadaptern till ett vägguttag och den andra änden till strömkontakten på skrivbordsdockan.

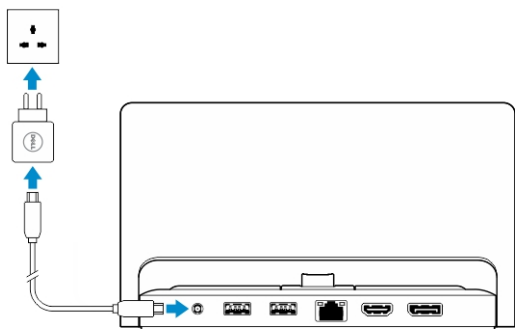

Funktioner hos dockan med det tunna resetangentbordet

Det här avsnittet innehåller information om de tillgängliga funktionerna i dockan med det tunna tangentbordet.

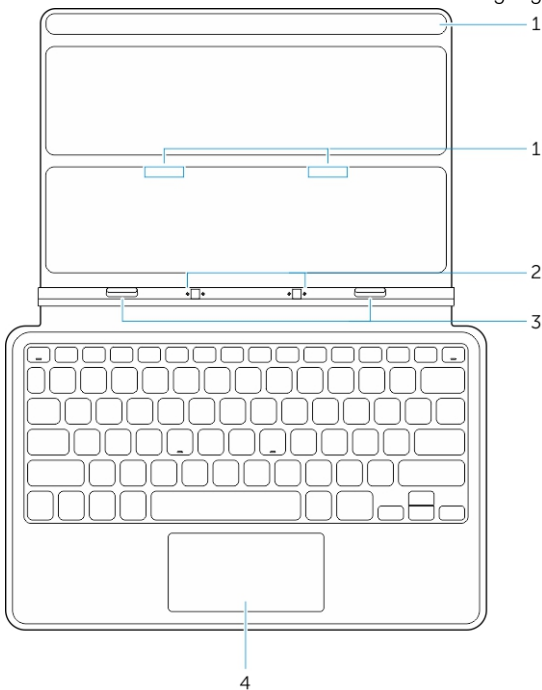

Tabell 1.

Funktion	Funktionalitet
1 Magneter	Magneter som aktiverar dockningen.
2 Dockningsstift	Skapar en elektrisk kontakt mellan surfplattan och dockan.
3 Dockningskontakter	Anslut dockningskontakten på surfplattan.
4 Peksiva	Gör att du kan flytta muspekaren på skärmen och tillhandahåller funktionen av en mus.

OBS: Dockan med det tunna resetangentbordet säljs separat och levereras inte med surfplattan.

Ämnen:

- [Docka surfplattan till dockan med det tunna resetangentbordet](#)

Docka surfplattan till dockan med det tunna resetangentbordet

1. Rikta in de två dockningskontakterna på surfplattan med de på dockan.

2. Skjut surfplattan nedåt tills den klickar på plats.

3. Sätt fast tangentbordskåpan och skjut den nedåt så att dockan sitter fast på surfplattan.

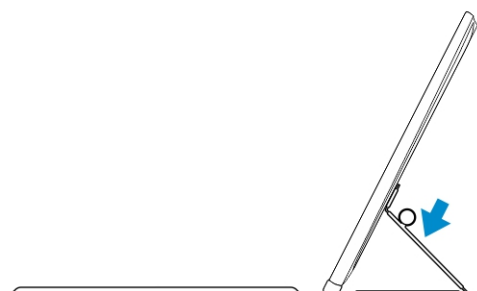
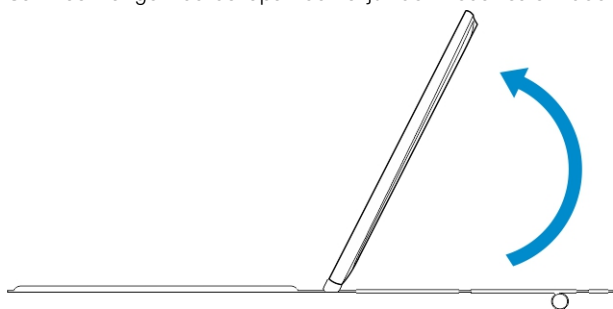
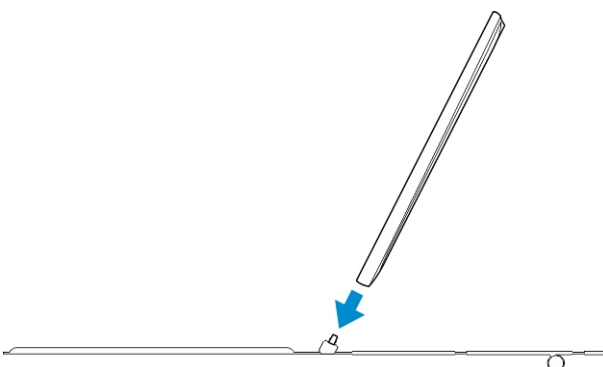

i **OBS:** När anslutningen är gjord måste du manuellt stänga av skärmtangentbordet om det visas på skärmen.

Funktioner hos den mobila tangentbordsdockan

Det här avsnittet innehåller information om de tillgängliga funktionerna i tangentbordsdockan.

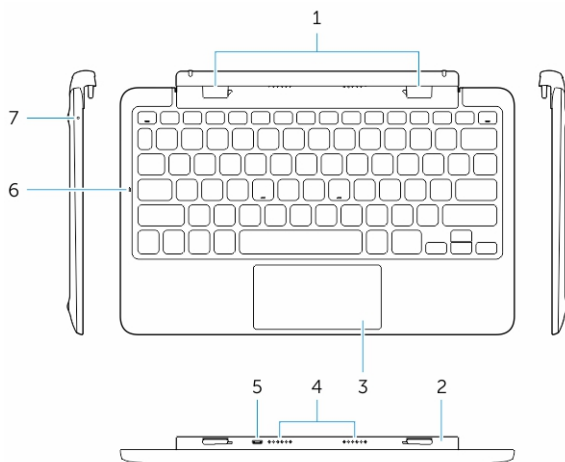

Funktion

- 1 Dockningskontakter
- 2 Roterbart gångjärn
- 3 Pekskiva
- 4 Dockningsstift
- 5 micro-USB-strömkontakt
- 6 Caps Lock-lysdiod
- 7 Lysdiod för batteriladdning

Funktionalitet

- Anslut styrurtagen för dockning på surfplattan
- Gör att surfplattan kan roteras runt gångjärnen.
- Gör att du kan flytta muspekaren på skärmen och tillhandahåller funktionen av en mus.
- Skapar en elektrisk kontakt mellan surfplattan och dockan.
- Anslut en micro-USB-laddare för att ladda dockan
- Indikerar och Caps Lock-tangenten på tangentbordet är påslagen.
- Indikerar om batteriet laddas när enheten är ansluten till AC-ström.

ⓘ OBS: Det är rekommenderat och även enklare att docka surfplattan i en 90-graders vinkel.

ⓘ OBS: Tangentbordsdockan säljs separat och levereras inte med surfplattan.

Ämnen:

- [Docka din surfplatta till tangentbordsdockan](#)
- [Avdocka surfplattan från tangentbordsdockan](#)
- [Ladda dockan](#)

Docka din surfplatta till tangentbordsdockan

1. Roter tangentbordsdockan till en 90-graders vinkel.



ⓘ OBS: Gångjärnsläget öppnas när du dockar surfplattan till tangentbordsdockan.

2. Docka surfplattan till tangentbordsdockan.

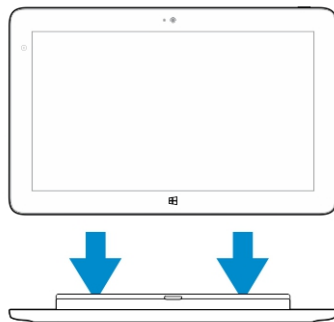

i **OBS:** När anslutningen är gjord måste du manuellt stänga av skärmtangentbordet om det visas på skärmen.

Avdocka surfplattan från tangentbordsdockan

1. Håll knappen på den mobila tangentbordsdockan intryckt.

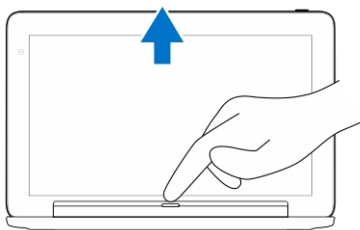

2. Lyft bort surfplattan från den mobila tangentbordsdockan.

Ladda dockan

⚠ CAUTION: Använd endast den medföljande nätadaptorn och strömkabeln för att ladda surfplattan och dockan. Om du använder icke auktoriserade nätadapttrar eller strömkablar kan du orsaka allvarliga skador på surfplattan.

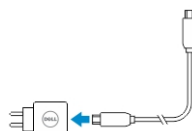

1. Anslut nätadaptorn till micro-USB-laddningsporten på tangentbordsdockan.
2. Tangentbordsdockan laddar visa surfplattan om nätspänningen är ansluten till surfplattan.

i **OBS:** Det går inte att direkt ansluta resetangentbordet till ström när surfplattan är dockad.

i **OBS:** Det tar cirka fyra timmar att helt ladda batteriet i dockan.

Mer information om laddningstiden för batteriet i surfplattan finns i Ladda surfplattan.

Du kan kontrollera batteristatusen för tangentbordsdockan från:

- Batteriladdningslampan som sitter på tangentbordsdockans vänstra sida:

Lysdiodbeteende

Lysande fast vitt sken

Släckt

Beskrivning

Batteriet laddas med nätspänningen när nätadaptorn är ansluten direkt till dockan.

Batteriet laddas inte. Antingen så är inte någon nätadapter ansluten, batteriet fulladdat eller så är nätspänningen ansluten direkt till dockan.

Mer information om kontroll av batteristatusen för surfplattan finns i *laddningsstatus för batteriet i surfplattan*.

Batteribeteende

När AC-ström är ansluten laddas först surfplattan följt av dockan. Under urladdning eller när AC-strömmen inte är ansluten används först dockans batterier följt av surfplattans.

Rengöra surfplattan

 **CAUTION:** Innan du rengör surfplattan måste du koppla bort alla kablar. Rengör surfplattan med en mjuk trasa fuktad med vatten. Använd inte flytande rengöringsmedel eller rengöringsmedel i sprayform vilka kan innehålla brandfarliga ämnen.

1. Stäng av surfplattan. Mer information om hur du stänger av surfplattan finns i **Stänga av surfplattan**.
2. Koppla bort alla anslutna enheter, hörlurar, högtalare och tangentbordsdockan från surfplattan och från deras eluttag.
3. Ta bort alla installerade Micro-SD- och Micro-SIM-kort. Mer information om borttagning av Micro-SD- och Micro-SIM-kort finns i **Ta bort Micro-SD-kortet** och **Ta bort Micro-SIM-kortet**.
4. Fukta en mjuk, luddfri trasa med antingen vatten eller ett rengöringsmedel för bildskärmar och torka ytan på surfplattan tills den är ren. Låt inte vatten från trasan tränga ned till portarna på surfplattan eller runt **Windows**-knappen.

 **OBS:** Undvik att skada surfplattan eller bildskärmen genom att noga följa anvisningarna som medföljer produkten.

 **OBS:** Rengör inte tangentbordet med en fuktig trasa.

Felsökning

Ämnen:

- Problem med batteriet
- Systemproblem
- Problem med pekskärmen
- Kontrollera det trådlösa nätverkskortet
- Nätverksproblem

Problem med batteriet

Problem

Batteriet laddar inte

Möjliga orsaker

Surfplattans temperatur är lägre än 0 °C eller högre än 40 °C.

Batteriet eller nätadaptern är skadad.

Om surfplattan inte är inom området för ett nätverk den kan ansluta till skickar surfplattan kontinuerligt ut signaler för att lokalisera basstationen vilket laddar ur batteriet.

Batterier laddar snabbt ur även om surfplattan är i strömsparläget.

Möjliga lösningar

- Koppla bort Dell-nätadaptern från väggen och bekräfta att uttaget fungerar.
- Försök att ansluta med en annan Dell-nätadapter (om sådan finns tillgänglig).
- Kontrollera alla kabelanslutningar och anslut den till väggen igen och sedan till surfplattan.
- Kontrollera med lysdioden på nätadapter att nätadaptern fungerar.
- Kontrollera att alla kontakter är korrekt anslutna.

i **OBS: Det tar cirka fyra timmar att helt ladda batteriet i surfplattan.**

Ladda batteriet i en omgivningstemperatur på mellan 0 °C och 40 °C.

Kontakta en auktoriserad Dell-återförsäljare för att ersätta batteriet eller nätadaptern.

- Stäng av surfplattan tillfälligt
- Flytta surfplattan inom området för ett nätverk den kan ansluta till eller stäng tillfälligt av den trådlösa kommunikationen på surfplattan.
- Använd surfplattan i flygplansläget.

Systemproblem

Problem

Surfplattan slås inte på

Möjliga orsaker

Batteriet är helt urladdat.

Möjliga lösningar

1. Ladda surfplattan i minst fyra timmar.

Surfplattan stängs inte av

Surfplattan fryser

Surfplattan svarar inte eller uppvisar oväntat beteende

- Drivrutinsfel
- Fel i operativsystemet
- Virus/skadlig kod

Programvara eller funktioner fungerar inte som förväntat

Dockningsstationen fungerar inte som förväntat

2. Håll **strömbrytaren** intryckt i fyra sekunder.

Håll **strömbrytaren** intryckt i 11 sekunder för att utföra en hård avstängning.

Håll strömbrytaren intryckt i 11 sekunder för att utföra en hård avstängning.

1. Stäng av och starta om surfplattan.
2. Återställ surfplattan.
3. Kontakta Dells supporttjänst. Gå till dell.com/support eller dell.com/contactdell.

Starta om surfplattan.

Programvaruuppdateringar kan ha hämtats i bakgrunden. Svep från den högra kanten för att öppna fältet med snabbknappar och peka på **Inställningar** → **Ström** → **Starta om** för att starta om surfplattan.

- Avdocka/docka surfplattan. Om problemet kvarstår stänger du av/slår på strömmen till surfplattan på dockan.
- Försök att docka surfplattan med en annan Dell-dockningsstation (om sådan finns tillgänglig).

Problem med pekskärmen

Problem

Pekskärmen svarar långsamt eller på fel sätt

Möjliga orsaker

Skyddshöljen stoppar surfplattan från att känna igen inmatningarna.

Möjliga lösningar

- Stäng av och starta om surfplattan.
- Torka försiktigt bildskärmen med en ren torr trasa.
- Ta bort eventuella skyddshöljen från pekskärmen.
- Om operativsystemet har installerats om, kontrollera att alla drivrutiner är installerade.

Kontrollera det trådlösa nätverkskortet

Du kan med **Enhetshanteraren** kontrollera om din dator är utrustad med ett WLAN-/WWAN-kort.

Windows 8

1. Klicka på **Skrivbordsikonen** → **Dator** → **Öppna Kontrollpanelen** → **Enhetshanteraren**. Om du blir ombedd att ange eller bekräfta administratörslösenordet skriver du in lösenordet eller bekräftar det. Fönstret Enhetshanteraren visas.
2. Expandera **Nätverksadaptar**, det trådlösa nätverket visas under nätverksadaptern om det är tillgängligt.

Detta beror även på vad du valde när du köpte datorn, datorn har en mängd olika konfigurationer. Läs något av följande för att fastställa datorns konfiguration:

- Din beställningsbekräftelse
- Microsoft Windows hjälp- och supportcenter
- Utgå från Verktyg och klicka på **Datorinformation** → **Sök efter information om maskinvara installerad på den här datorn**.

Gör så här för att kontrollera ditt kort för mobilt bredband i Windows Hjälp- och supportcenter:

1. Klicka på **Start** → **Hjälp och support** → **Använd verktyg** för att visa datorinformation och diagnosticera problem.

På Datorinformation - skärmen Maskinvara kan du visa vilken korttyp för mobilt bredband som är installerat på din dator såväl som andra maskinvarukomponenter.

Nätverksproblem

Problem

Ingen trådlös anslutning

Möjliga orsaker

Ingen mobil bredbandsanslutning

- Det mobila bredbandet har nått den övre gränsen.
- Ingen signal från operatören.

Möjliga lösningar

1. Kontrollera om den trådlösa radion är på. Se [Wi-Fi-inställning](#).
2. Försök att komma närmare en trådlös åtkomstpunkt.
3. Försök att ansluta till en annan känd trådlös åtkomstpunkt.
4. Återställ den trådlösa routern om du använder ett privat nätverk; öppna webbläsaren för att visa målsidan om du använder ett offentligt nätverk.
5. Kontakta din internetleverantör för hjälp.

1. Kontrollera att det mobila bredbandet är påslaget. Se [Slå på/stänga av mobilt bredband](#)
2. Flytta surfplattan till en annan plats för bättre signalmottagning.

Kontakta din operatör för att byta bredbandsplan.

Systeminstallationsprogrammet

Med systeminstallationsprogrammet kan du hantera maskinvaran i datorn och ange alternativ för BIOS-nivåer. Från systeminstallationsprogrammet kan du:

- Ändra NVRAM-inställningarna när du har lagt till eller tagit bort maskinvara
- Visa systemets maskinvarukonfiguration
- Aktivera eller inaktivera inbyggda enheter
- Sätta gränsvärden för prestanda och strömhantering
- Hantera datorsäkerheten

Så här öppnar du systeminstallationsprogrammet (BIOS):

1. Anslut surfplattan till tangentbordsdockan eller anslut ett USB-aktiverat tangentbord till surfplattan.
2. Tryck på **strömbrytaren**  för att slå på surfplattan eller starta om surfplattan om den redan är påslagen.
3. Tryck på **F2** när Dell-logotypen visas.

i **OBS: Du kan vara tvungen att trycka upprepade gånger på F2 tills Windows övergår till alternativen i systeminstallationsprogrammet.**

Så här öppnar du systeminstallationsprogrammet (BIOS) utan ett externt tangentbord:

1. Tryck på **strömbrytaren**  för att slå på surfplattan eller starta om surfplattan om den redan är påslagen.
2. Tryck och håll på **Volym upp**-knappen när Dell-logotypen visas på skärmen.
3. När F12-startvalsmenyn visas, tryck på **Volym upp**-knappen för att ändra startvalet till alternativet BIOS-inställning.

i **OBS: Volym upp-knappen går igenom menyalternativen (startalternativ, BIOS-inställning, diagnostik osv. Du kan välja önskat alternativ genom att trycka på Volym Upp-knappen.)**

4. Tryck på **Volym ned**-knappen för att välja alternativet.

Ämnen:

- [Alternativ i systeminstallationsprogrammet \(BIOS\)](#)
- [Uppdatera BIOS](#)

Alternativ i systeminstallationsprogrammet (BIOS)

Tabell 2. System Information

Alternativ	Funktion
BIOS Version	Visar BIOS-revisionen.
Service Tag	Visar surfplattans servicenummer.
Asset Tag	Visar surfplattans inventariebeteckning.
Ownership Tag	Visar ägarinformation.
Manufacture Date	Visar tillverkningsdatum
Ownership Date	Visar ägandedatum.
Express Service Code	Visar surfplattans expresskod.
Memory Installed	Visar minnet som är installerat i surfplattan.
Memory Available	Visar det tillgängliga minnet i surfplattan.
Memory Speed	Visar minneshastigheten.
Memory Channel Mode	Visar minneskapaciteten för i surfplattan.
Memory Technology	Visar en ny typ av enhetsfil i Linux för integrering med flashminne.

Alternativ	Funktion
Processor Type	Visar den tillgängliga processortypen i surfplattan.
Core Count	Visar antalet kärnor i surfplattan.
Processor ID	Visar processor-ID:t i surfplattan.
Current Clock Speed	Visar den nuvarande klockhastigheten i surfplattan.
Minimum Clock Speed	Visar den minsta klockhastigheten i surfplattan.
Maximum Clock Speed	Visar den högsta klockhastigheten i surfplattan.
Processor L2 Cache	Visar processorns L2-cacheminne i surfplattan.
Processor L3 Cache	Visar processorns L3-cacheminne i surfplattan.
HT Capable	Visar om surfplattan är Hyper-Thread-kompatibel.
64-bit Technology	Visar funktioner i surfplattan med 64-bitars teknik (Intel EM64T).
Video Controller	Visar bildskärmsstyrenheten som används i surfplattan.
Video BIOS Version	Visar BIOS-versionsnumret i surfplattan.
Video Memory	Visar bildskärmsminnet i surfplattan.
Panel Type	Visar paneltypen som används i surfplattan.
Native Resolution	Visar upplösningen i surfplattan.
Audio Controller	Visar ljudstyrenheten som används i surfplattan.
Wi-Fi Device	Visar Wi-Fi-enheten i surfplattan.
Cellular Device	Visar den mobila enheten i surfplattan.
Bluetooth Device	Visar Bluetooth-enheten i surfplattan.

Tabell 3. Battery Information

Alternativ	Funktion
Nätadapter	Visar information om nätadaptern.
Battery Status	Visar nuvarande batteristatus.
Battery Charge State	Visar om batteriet laddas eller laddas ur.
Battery Health	Visar batteriets nuvarande hälsotillstånd.

Tabell 4. Boot Sequence

Alternativ	Funktion
Boot Sequence	Visar ordningen som BIOS söker enheter för att försöka hitta ett operativsystem att starta. Alternativen är: <ul style="list-style-type: none"> • Windows Boot Manager (Windows starthanterare) • UEFI
Boot List Option	Här kan du ändra alternativet för startlistan. <ul style="list-style-type: none"> • Legacy (tidigare) • UEFI <p>Du kan även utföra andra alternativ. Alternativen är:</p> <ul style="list-style-type: none"> • Add Boot Option (lägg till startalternativ) — Med det här alternativet kan du lägga till ett startalternativ • Delete Boot Option (ta bort startalternativ) — Med det här alternativet kan du ta bort ett befintligt startalternativ • View (visa) — Med det här alternativet kan du visa ett startalternativ

Tabell 5. Advanced Boot Options

Alternativ	Funktion
Enable Legacy Option ROMs	Under UEFI-startläget gör alternativet Enable Legacy Option ROMs (aktivera alternativ för äldre ROM) att äldre ROM kan laddas. Alternativet är inte tillåtet om Secure Boot (säker start) är aktiverat.

Tabell 6. Date/Time

Alternativ	Funktion
System Date	Visar systemdatum.
System Time	Visar systemtid.

Tabell 7. System Configuration (systemkonfiguration)

Alternativ	Funktion
USB Configuration	Här kan du konfigurera den inbyggda USB-styrenheten. Alternativerna är: <ul style="list-style-type: none">• Enable Boot Support (aktivera startstöd)• Enable USB3.0 Controller (aktivera USB 3.0-styrenhet)• Enable External USB Port (aktivera extern USB-port) Standardinställningen är att alla alternativ är aktiverade.
USB PowerShare	Här kan du konfigurera beteendet för USB PowerShare-funktionen. Standard: Not enabled (ej aktiverat)
Audio	Med det här fältet kan du aktivera eller inaktivera den inbyggda ljudkontakten. <ul style="list-style-type: none">• Enable Audio (aktivera ljud). Standard: Enabled (aktiverat)
Miscellaneous Devices	Här kan du aktivera eller inaktivera olika inbyggda enheter. <ul style="list-style-type: none">• Enable Microphone (aktivera mikrofon). Standard: Enabled (aktiverat)• Enable Camera (aktivera kamera). Standard: Enabled (aktiverat)• Enable Media Card (aktivera mediakort). Standard: Enabled (aktiverat)• Disable Media Card (inaktivera mediakort)

Tabell 8. Video

Alternativ	Funktion
LCD Brightness	Visar panelens ljusstyrka när ljussensorn för omgivande ljus är avstängd. <ul style="list-style-type: none">• Ljusstyrka med batteri• Ljusstyrka med nätanslutning

Tabell 9. Security (säkerhet)

Alternativ	Beskrivning
Admin Password	I det här fältet kan du ställa in, ändra eller radera administratörslösenordet (kallas ibland för installationslösenordet). Administratörslösenordet aktiverar flera säkerhetsfunktioner. Enhetsen har inget lösenord inställt som standard. Så här lägger du till ett nytt lösenord: <ul style="list-style-type: none">• Enter the old password (ange det gamla lösenordet)• Enter the new password (ange nytt lösenordet)• Confirm the new password (bekräfta nytt lösenord) Klicka på OK när du skrivit in lösenorden.
System Password	Här kan du ställa in, ändra eller radera lösenordet till surfplattan (kallades tidigare för det primära lösenordet). Enhetsen har inget lösenord inställt som standard. Så här lägger du till ett nytt lösenord:

Alternativ	Beskrivning
	<ul style="list-style-type: none"> · Enter the old password (ange det gamla lösenordet) · Enter the new password (ange nytt lösenordet) · Confirm the new password (bekräfta nytt lösenord) <p>Klicka på OK när du skrivit in lösenorden.</p>
Internal HDD Password	<p>Gör det möjligt att ställa in, ändra eller ta bort lösenordet på surfplattans interna hårddisk.</p> <p>i OBS: Lösenordsändringar träder ikraft direkt.</p> <p>Standardinställning: Ej inställt</p>
Strong Password	<p>Enable strong password (aktivera starkt lösenord) - Det här alternativet är inaktiverat som standard.</p>
Password Configuration	<p>Det här fältet styr det minsta och största tillåtna antal tecken för administratörs- och systemlösenorden. Ändringar av dessa fält blir inte aktiva förrän du klickar på knappen Verkställ eller sparar ändringar innan du avslutar systemadministrationsprogrammet.</p> <ul style="list-style-type: none"> · Admin Password Min (min. administratörslösenord) · Admin Password Max (max. administratörslösenord) · System Password Min (min. systemlösenord) · System Password Max (max. systemlösenord)
Password Bypass	<p>Med det här alternativet kan du förbigå systemlösenordet (start) och lösenordet för den inbyggda hårddisken vid omstart av systemet.</p> <ul style="list-style-type: none"> · Disabled (inaktiverad) · Reboot Bypass (förbigång vid start) (aktiverat som standard)
Password Change	<p>Med det här alternativet kan du bestämma om ändringar till system- och hårddisklösenorden är tillåtna när ett administratörslösenord är inställt.</p> <ul style="list-style-type: none"> · Allow Non-Admin Password Changes (tillåt ändringar av andra lösenord än administratörslösenordet) (standard)
Non-Admin Setup Changes	<p>Med det här alternativet kan du bestämma om ändringar av inställningsalternativen tillåts när ett administratörslösenord är inställt.</p> <ul style="list-style-type: none"> · Allow Wireless Switch Changes (tillåt ändringar av omkopplaren för trådlös kommunikation) (standard)
TPM Security	<p>Med det här alternativet kan du styra huruvida TPM (Trusted Platform Module) i systemet är aktiverat och synlig för operativsystemet.</p> <p>TPM Security (TPM-säkerhet) (standard)</p> <ul style="list-style-type: none"> · TPM ACPI Support (TPM ACPI-support) · Deactivate (avaktivera) · Activate (aktivera) <p>i OBS: Alternativen aktivera, inaktivera och rensa påverkas inte om du laddar in standardvärdena för systeminstallationsprogrammet. Ändringar av det här alternativet har omedelbar effekt.</p>
PTT Security	<p>Här kan du aktivera eller inaktivera stöd för PTT.</p> <ul style="list-style-type: none"> · PTT Security (PTT-säkerhet) (standard) · Revoke Trust (återkalla förtroende)
Computrace (R)	<p>Med det här fältet kan du aktivera eller inaktivera BIOS-modulens gränssnitt till den valfria <i>Computrace-tjänsten</i> från <i>Absolute Software</i>.</p> <ul style="list-style-type: none"> · Deactivate (avaktivera) (standardinställning) · Disable (inaktivera) · Activate (aktivera)
CPU XD Support	<p>Det här alternativet aktiverar eller inaktiverar processorns Execute Disable-läge.</p>

Alternativ	Beskrivning
	<ul style="list-style-type: none"> • Enable CPU XD Support (aktivera CPU XD-stöd) (aktiverat som standard)
Admin Setup Lockout	<p>Här kan du aktivera eller inaktivera alternativet att öppna systeminstallationsprogrammet när ett administratörslösenord är inställt.</p> <ul style="list-style-type: none"> • Enable Admin Setup Lockout (aktivera spärr av systeminstallationsprogrammet) (standard)

Tabell 10. Secure Boot (säker start)

Alternativ	Funktion
Secure Boot	Här kan du aktivera eller inaktivera funktionen för säker start. Standard: Disabled (inaktiverat)
Expert Key Management	<p>Här kan du manipulera databaserna för säkerhetsnyckeln endast om systemen står i Custom Mode (anpassat läge). Alternativet Enable Custom Mode (Aktivera anpassat läge) har avaktiverats som standard. Alternativerna är:</p> <ul style="list-style-type: none"> • PK • KEK • db • dbx <p>Om Custom Mode (anpassat läge) aktiveras visas de relevanta alternativen för PK, KEK, db, och dbx. Alternativerna är:</p> <ul style="list-style-type: none"> • Save to File (spara till fil)- sparar nyckeln till en fil som väljs av användaren • Replace from File (ersätt från fil)- ersätter den aktuella nyckeln med en nyckel från en fil som väljs av användaren • Append from File (bifoga från fil)- bifogar en nyckel till den aktuella databasen från en fil som väljs av användaren • Delete (ta bort)- tar bort nyckeln som har valts • Reset All Keys (återställ alla nycklar) - återställer till standardinställning • Delete All Keys (ta bort alla nycklar)- tar bort alla nycklar <p>i OBS: Om Custom Mode (anpassat läge) avaktiveras kommer alla ändringar som har gjorts att raderas och nycklarna återställs till standardinställningarna.</p>

Tabell 11. Performance (prestanda)

Alternativ	Beskrivning
Multi Core Support	<p>Anger huruvida processorn har en eller flera kärnor aktiverade. Prestandan för vissa program förbättras med de ytterligare kärnorna.</p> <ul style="list-style-type: none"> • All (alla) (standard) • 1 • 2
Intel SpeedStep	<p>Här kan du aktivera eller inaktivera processorläget Intel SpeedStep.</p> <ul style="list-style-type: none"> • Enable Intel(R) SpeedStep (aktivera Intel(R) SpeedStep) (standard)
C-States Control	<p>Här kan du aktivera eller inaktivera de extra strömsparlägena för processorn.</p> <ul style="list-style-type: none"> • C states (C-lägen) (standard)
Intel TurboBoost	<p>Här kan du aktivera eller inaktivera processorläget Intel TurboBoost.</p> <ul style="list-style-type: none"> • Enable Intel TurboBoost (aktivera Intel TurboBoost) (standard) - Gör att Intel TurboBoost-drivrutinen kan öka processorns eller grafikprocessorns prestanda.
HyperThread control	Här kan du aktivera eller inaktivera hypertrådstyrning i processorn. Standard: Enabled (aktiverat)

Tabell 12. Power Management (strömhantering)

Alternativ	Beskrivning
AC Behavior	Här kan surfplattan slås på automatiskt när nätadaptern ansluts. Alternativet är inaktiverat.

Alternativ	Beskrivning
	<ul style="list-style-type: none"> Wake on AC (aktivera vid nätström)
Auto On Time	<p>Här kan du ange den tidpunkt när systemet ska starta automatiskt. Alternativen är:</p> <ul style="list-style-type: none"> Disabled (inaktiverad) (standard) Every day (varje dag) Weekdays (veckodagar) Select Days (vissa dagar)
Advanced Battery Charge Configuration	<p>Det här alternativet placerar batterierna i systemets läge för avancerad batteriladdning för att maximera batterihälsan.</p> <ul style="list-style-type: none"> Monday (måndag) Tuesday (tisdag) Wednesday (onsdag) Thursday (torsdag) Friday (fredag) Saturday (lördag) Sunday (söndag)
Primary Battery Charge Configuration	<ul style="list-style-type: none"> Adaptive (adaptiv) Standard ExpressCharge Primary AC Use (primär växelströmanvändning) Custom (anpassat) <p>i OBS: Vissa batteriinställningar kanske inte är tillgängliga för alla batterityper. För att aktivera det här alternativet ska du inaktivera konfigureringsläget för avancerad batteriladdning.</p>

Tabell 13. POST Behavior (beteende efter start)

Alternativ	Beskrivning
Adapter Warnings	<p>Här kan du aktivera adaptervarningsmeddelanden när vissa strömadaptrar används. Alternativet är aktiverat som standard.</p> <ul style="list-style-type: none"> Enable Adapter Warnings (aktivera adaptervarningar)
Fastboot	<p>Det här alternativet kan snabba upp startprocessen genom att förbigå vissa kompatibilitetssteg.</p> <ul style="list-style-type: none"> Minimal Thorough (grundlig) Auto (aktiverat som standard) <p>i OBS: Om Fastboot aktiveras förhindras F2 BIOS-åtkomst via USB eller ett tunt tangentbord eller resetangentbord. Du kan fortfarande komma åt BIOS-inställningarna genom att trycka på Volym upp-knappen när Dell-logotypen visas.</p>
Extended BIOS POST Time	<p>Här kan du skapa en ytterligare förstartsfördröjning. Alternativen är:</p> <ul style="list-style-type: none"> 0 sekunder. Det här alternativet är aktiverat som standard. 5 seconds (5 sekunder) 10 seconds (10 sekunder)

Tabell 14. Virtualization Support (virtualiseringsstöd)

Alternativ	Beskrivning
Virtualization	<p>Det här alternativet anger huruvida en VMM (Virtual Machine Monitor - Virtuellt maskinövervakning) kan använda den extra maskinvarukapaciteten genom Intels virtualiseringsteknik.</p> <ul style="list-style-type: none"> Enable Intel Virtualization Technology (aktivera Intels virtualiseringsteknik) (standard)

Alternativ	Beskrivning
VT for Direct I/O	Det här alternativet anger huruvida en VMM (Virtual Machine Monitor - Virtuellt maskinövervakning) kan använda den extra maskinvarukapaciteten genom Intels virtualiseringsteknik för direkta I/O. <ul style="list-style-type: none"> • Enable VT for Direct I/O (aktivera VT för direkta I/O) (standard)
Trusted Execution	Det här alternativet anger om en MVMM (Measured Virtual Machine Monitor - Mätt virtuellt maskinövervakning) kan använda den extra maskinvarukapaciteten genom Intels virtualiseringsteknik. Standard: disabled (inaktiverat)

Tabell 15. Wireless (trådlöst)

Alternativ	Beskrivning
Wireless Device Enable	Aktiverar eller inaktiverar de trådlösa enheterna. <ul style="list-style-type: none"> • WWAN (aktiverat som standard) • WLAN / WiGig

Tabell 16. Maintenance (underhåll)

Alternativ	Beskrivning
Service Tag	Visar surfplattans servicenummer.
Asset Tag	Här kan du skapa en inventariebeteckning för systemet om den inte redan finns. Det här alternativet är inte inställt som standard.

Tabell 17. System Logs (systemloggar)

Alternativ	Beskrivning
BIOS events	Visar systemets händelselogg och låter dig rensa loggen. <ul style="list-style-type: none"> • Clear Log (rensa logg)
Thermal Events	Här kan du visa och rensa händelser som gäller värme. <ul style="list-style-type: none"> • Clear Log (rensa logg)
Power events	Visar Power Events-loggen och du kan rensa loggen. <ul style="list-style-type: none"> • Clear Log (rensa logg)

Uppdatera BIOS

Vi rekommenderar att du uppdaterar BIOS (systeminstallationsprogrammet) när moderkortet har bytts ut eller om det finns en uppdatering. För surfplattor ser du till att batteriet är fulladdat och anslutet till ett eluttag.

1. Starta om surfplattan.
2. Gå till dell.com/support.
3. Ange **Service Tag** (Servicenummer) eller **Express Service Code** (Expresskod) och klicka på **Submit** (Skicka).

 **OBS: För att lokalisera servicenumret, klicka på Where is my Service Tag? (Var är mitt servicenummer?)**

 **OBS: Om du inte hittar servicenumret klickar du på Detect My Produkt (Detektera min produkt). Gå vidare med anvisningarna på skärmen.**

4. Om du inte hittar servicenumret kan du välja din produkt från produktlistan under **General Support** (Allmän support).
5. Välj **Product Type** (Produkttyp) från listan.
6. Välj din produktmodell, sidan **Product Support** (Produktsupport) för din produkt visas.
7. Klicka på **Get Drivers** (Hämta drivrutiner) och klicka på **View All Drivers** (Visa alla drivrutiner). Sidan Drivers and Downloads (Drivrutiner och hämtningar) visas.
8. På skärmen med drivrutiner och hämtningar, under listrutan **Operating System** (Operativsystem), väljer du **BIOS**.
9. Identifiera den senaste BIOS-filen och klicka på **Download File** (Hämta fil).

Du kan även analysera vilka drivrutiner som behöver en uppdatering. För att göra det för din produkt klickar du på **Analyze System for Updates** (Analysera systemet för uppdateringar) och följer anvisningarna på skärmen.

10. Välj den hämtningsmetod du föredrar i **Please select your download method below window** (Välj hämtningsmetod); klicka på **Download Fil** (Hämta fil).
Fönstret **File download** (Filhämtning) visas.
11. Klicka på **Save** (Spara) för att spara filen på surfplattan.
12. Klicka på **Run** (Kör) för att installera de uppdaterade BIOS-inställningarna på surfplattan.
Följ anvisningarna på skärmen.

Specifikationer

OBS: Erbjudanden kan variera mellan olika regioner. Följande specifikationer är endast vad som enligt lag måste levereras med datorn. Mer information om datorns konfiguration får du om du klickar på Start Hjälp och support i ditt Windows-operativsystem och väljer alternativet att visa datorinformation.

Systeminformation

Kretsupsättning	Intel Core M-5Y70/5Y71 och 5Y10/5Y10c
DRAM-bussbredd	128 bita (64-bitar x 2 kanaler)
Flash EPROM	128 Mbit Quad-SPI

Processor

Typ	Intel Core M-5Y70/5Y71 och 5Y10/5Y10c
Extern bussfrekvens	SOC-kretsupsättning utan externt ansluten buss

Minne

Minneskapacitet	4 GB
Minnestyp	<ul style="list-style-type: none"> DDR3L-RS för 4 GB LPDDR3 för 4 och 8 GB
Minneshastighet	1600 MHz
Minsta minne	4 GB
Största minne	8 GB

Ljud

Typ	Sidoriktat
Stereokonvertering	24-bitar
Högtalare	AAC 25 x 9 x 3 mm, 1 W, högtalare

Video

Grafiktyp	inbyggt
Databuss	inbyggt
Bildskärmsstyrenhet	iGPU Intel HD-grafik 5300

Kommunikation

Nätverksadapter	<ul style="list-style-type: none"> WLAN LTE / HSPA+ (tillval)
Wireless (trådlöst)	BT, NFC (tillval)

Portar och kontakter

Ljud	ett 3,5 mm uttag
Video	en micro-HDMI-kontakt
USB	en USB 3.0-kontakt

Portar och kontakter

Minneskortläsare	en microSD-kortläsare
Dockningsport	en Dell 40-stifts dockningskontakt
SIM-kort (Subscriber Identity Module)	en micro-SIM-kortplats

Bildskärm

Typ	TFT-LCD med eDP-gränssnitt , full HD (1920 x 1080)
Storlek	10,8-tums full HD-upplösning (FHD)
Mått:	
Höjd	250,20 mm (9,85 tum)
Bredd	149,25 mm (5,90 tum)
Diagonalt	274,32 mm (10,08 tum)
Aktivt område (X/Y)	239,04 mm / 134,46 mm
Maximal upplösning	1920 x 1080 bildpunkter
Maximal ljusstyrka	400 nits
Uppdateringshastighet	60 Hz
Minsta visningsvinklar:	
Horisontal	80/80
Vertikal	80/80
Bildpunktstäthet	0,1245 mm x 0,1245 mm

Kamera på framsidan

Typ	OV 2722 (2 MP)
Upplösning	1920 x 1080 bildpunkter

Kamera på baksidan

Typ	IMX 175 (8 MP)
Upplösning	3264 x 2448 bildpunkter

Förvaring

Förvaring	NGFF SSD 64 GB / 128 GB / 256 GB
-----------	----------------------------------

Batteriet

Typ	2-cellers litiumjon (36 WHr)
Mått	
Längd	240,85 mm (9,48 tum)
Höjd	7,17 mm (0,28 tum)
Bredd	70,60 mm (2,78 tum)
Vikt	240,00 g (0,53 lb)
Spänning	7,4 VDC (nominell) och 8,7 VDC (maximal)
Temperaturintervall	
Drift	0 °C till 50 °C (32° F till 158 °F)
Ej i drift	-20 °C till 65 °C (4 °F till 149 °F)
Knappcells batteri	3 V CR2025-litiumjonbatteri

Nätadapter

Typ

Inspänning	100 VAC - 240 VAC
Inström (maximal)	0,60 A
Infrekvens	50 Hz - 60 Hz
Uteffekt	23,4 W
Utström (30 W)	1,2 A / 2,0 A
Nominell utspänning	19,5 VDC 19,5 VDC
Temperaturintervall:	
Drift	0 °C till 40 °C (32 °F till 104 °F)
Ej i drift	-40 °C till 70 °C (-40 °F till 158 °F)

Fysiska mått

Höjd	279,74 mm (11,01 tum)
Bredd	176,76 mm (0,50 tum)
Vikt (minimum)	889 gram (1,96 pund)

Miljöpåverkan

Temperatur:

Drift	0 °C till 40 °C
Förvaring	40 °C till 65 °C

Relativ luftfuktighet (maximal):

Drift	Vid drift 10 % till 90 % (utan kondens)
Förvaring	Vid förvaring 5 % till 95 % (utan kondens)

Höjd över havet (maximal):

Drift	-16 m till 30482000 m (-50 fot till 10 0006560 fot)
Ej i drift	-15,2 m till 10 668 m (-50 fot till 35 000 fot)

Luftburen föroreningsnivå

G1 enligt ISA-71.04-1985

Kontakta Dell

 **OBS:** Om du inte har en aktiv Internet-anslutning kan du hitta kontaktinformationen på ditt inköpskvitto, förpackning, faktura eller i Dells produktkatalog.

Dell erbjuder flera alternativ för support och service online och på telefon. Tillgängligheten varierar beroende på land och produkt och vissa tjänster kanske inte finns i ditt område. Gör så här för att kontakta Dell för försäljningsärenden, teknisk support eller kundtjänst:

1. Gå till **dell.com/support**.
2. Välj supportkategori.
3. Välj land eller region i listrutan **Choose A Country/Region** (välj land/region) längst ner på sidan.
4. Välj lämplig tjänst eller supportlänk utifrån dina behov.