

# Dell Premier Wireless ANC-headset

WL7022

Brugervejledning

## Bemærk, forsigtig og advarsel

 **BEMÆRK:** En NOTE angiver vigtige oplysninger, som hjælper dig med at bruge produktet bedre.

 **FORSIGTIG:** **FORSIGTIG** angiver enten en mulig beskadigelse af hardware eller tab af data, og oplyser dig om, hvordan du kan undgå dette problem.

 **ADVARSEL:** **ADVARSEL** angiver risiko for tingskade, legemsbeskadigelse eller død.

# Indholdsfortegnelse

<b>Kapitel 1: Oversigt.....</b>	<b>5</b>
Headset.....	5
Stander til oplader (kun model med stander til oplader).....	6
USB Bluetooth-adapter.....	6
<b>Kapitel 2: Tilslut og par.....</b>	<b>7</b>
Tilslutning til pc.....	7
Konfigurer USB-adapter.....	7
Parring med mobilenhed.....	8
Par USB-adapteren igen.....	8
<b>Kapitel 3: Tilpas og oplad.....</b>	<b>10</b>
Bær på venstre eller højre side.....	10
Oplad dit headset.....	10
Kontroller headsettets batteristatus.....	11
<b>Kapitel 4: Indlæs software.....</b>	<b>13</b>
<b>Kapitel 5: Foretag/besvar/afslut opkald.....</b>	<b>14</b>
Basisfunktioner.....	14
Besvare eller afslutte et opkald.....	15
Foretag genopkald (smartphone).....	15
Stemmestyret opkald (smartphone).....	15
Slå lyden fra.....	15
Påmindelse om Mute aktiveret*.....	15
OpenMic.....	15
Volumen.....	15
Afspil eller sæt musik på pause.....	16
Valg af nummer.....	16
Brug sensorer.....	17
ANC.....	17
Interager med Microsoft-softphone.....	17
<b>Kapitel 6: Yderligere specifikationer.....</b>	<b>18</b>
DeepSleep-tilstand.....	18
Besvar opkald fra en anden enhed.....	18
Skift sprog.....	18
Opdater firmware.....	18
Hvad er der i kassen?.....	19
Tilbehør.....	20
<b>Kapitel 7: Fejlfinding.....</b>	<b>21</b>
Fejlfinding.....	21

<b>Kapitel 8: Lovmæssige oplysninger.....</b>	<b>23</b>
<b>Kapitel 9: Rekvirere hjælp og kontakte Dell.....</b>	<b>24</b>

# Oversigt

## Headset

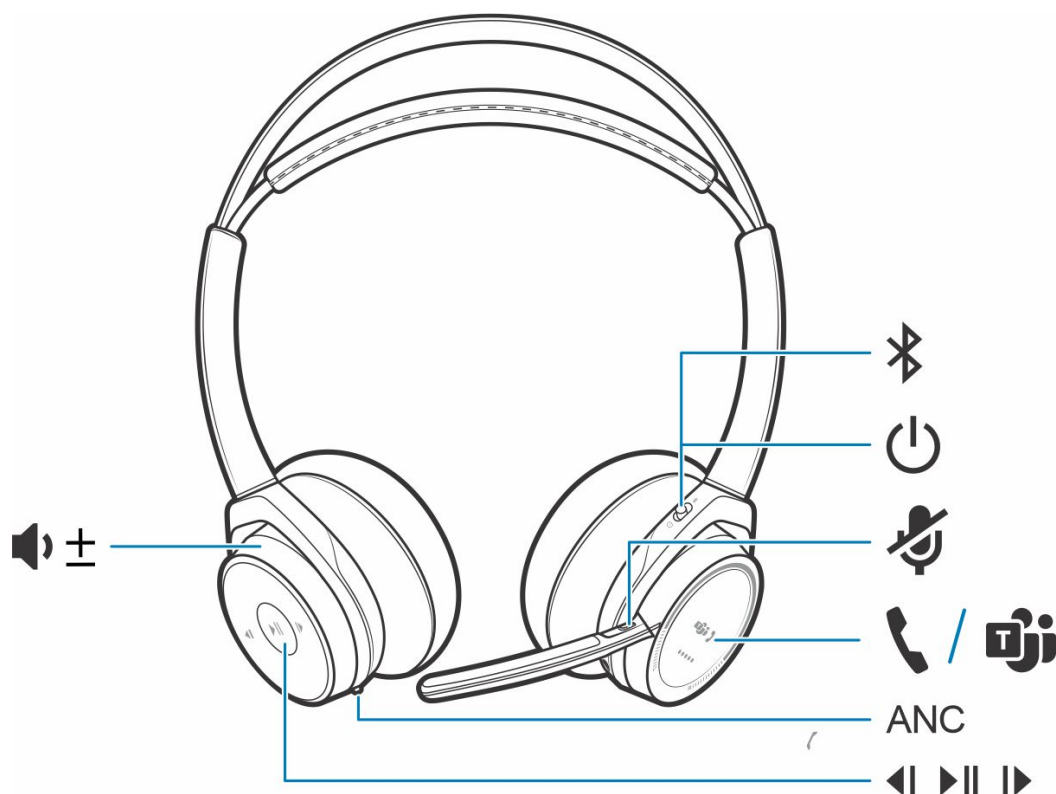

Tabel 1. Knapper

	Volumen op/ned
	Et nummer tilbage*
	Afspil eller sæt musik på pause*
	Et nummer frem*
ANC	Aktiv støjreducering
	Opladerport
	Igangværende samtale = aktiver/deaktiver mute Inaktiv = OpenMic (hør dine omgivelser)
	Headsettets LED-indikatorer til parring, batteristatus, onlineindikator
	Opkaldsknap([ ])/Tryk for at interagere med Microsoft Teams (app påkrævet)
	Tænd/sluk-knap

**Tabel 1. Knapper (fortsat)**

	Knap til parring med Bluetooth
---	--------------------------------

 **BEMÆRK:** \*Funktionalitet afhænger af programmet. Fungerer ikke sammen med webbaserede apps.

## Stander til oplader (kun model med stander til oplader)

 **BEMÆRK:** Standeren til opladeren kan sluttes til en computer eller vægopladerens USB-port.

## USB Bluetooth-adapter

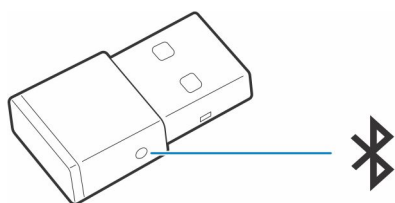

Din hi-fi Bluetooth USB-adapter leveres parret med din Poly-enhed. Slut den til din computer for at oprette forbindelse til computerens lyd.

 **BEMÆRK:** Adapterens design kan variere

**Tabel 2. USB LED-koder**

Standard-LED-indikatorer	
USB LED-indikatorer	Hvad betyder de?
Blinker rødt og blå	Parring
Konstant blå	Headset tilsluttet
Blinker blå	Opkald i gang
Lyser konstant rødt	Mute aktiveret
Blinker lilla	Streamer musik fra computer

**Tabel 3. LED-koder for teams**

LED'er, når Microsoft Teams* registreres	
USB LED-indikatorer	Hvad betyder de?
Blinker rødt og blå	Parring
Konstant lilla	Forbundet til Microsoft Teams
Blinker blå	Opkald i gang
Lyser konstant rødt	Mute aktiveret
Blinker lilla	Microsoft Teams-meddelelse

 **BEMÆRK:** \*Kræver Microsoft Teams-skrivebordsprogram

## Tilslut og par

### Tilslutning til pc

Din USB Bluetooth-adapter leveres parret med dit headset.

#### Trin

1. Slå dit headset til og indsæt USB Bluetooth-adapteren i din bærbare computer eller pc.

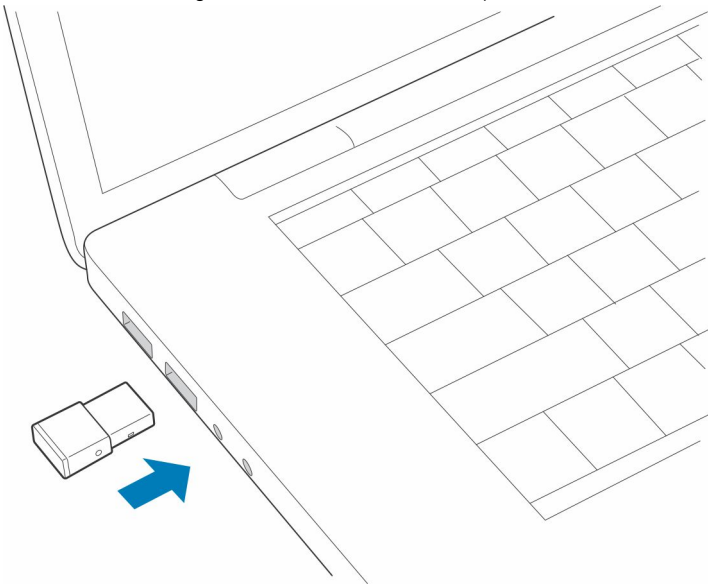

2. LED-indikatoren for USB-adapteren blinker og lyser derefter konstant for at angive, at headsettet er tilsluttet USB-adapteren. Hvis du har dit headset på, hører du "PC tilkoblet" for at indikere, at forbindelsen er oprettet. Under et opkald blinker LED-indikatoren på USB-adapteren blåt. Når du ikke er i gang med et opkald, lyser LED-indikatoren konstant.
3. **VALGFRI** indlæsning Plantronics Hub til Windows/Mac ved at besøge [poly.com/software](http://poly.com/software) eller besøge [www.dell.com/support](http://www.dell.com/support). På den måde kan du tilpasse headsettets adfærd igennem avancerede indstillinger og funktioner.

### Konfigurer USB-adapter

Din hi-fi Bluetooth USB-adapter leveres klar til at modtage opkald. Hvis du vil lytte til musik, skal du konfigurere din Bluetooth USB-adapter.

#### Trin

##### Windows

1. Konfigurer din USB Bluetooth-adapter til at afspille musik ved at gå til **menuen Start > Kontrolpanel > Lyde > fanen Afspilning**. Vælg **Dell BT 100** som standardenheden og klik på OK.
2. Sæt musikken på pause, når du foretager eller modtager opkald ved at gå til **menuen Start > Kontrolpanel > Lyde > fanen Kommunikation** og gå til den ønskede parameter.

##### Mac

3. Konfigurer USB Bluetooth-adapteren ved at gå til **menuen Apple > Systemindstillinger > Lyd**. På både Input- og Output-fanerne skal du vælge **Dell BT 100**.

# Parring med mobilenhed

## Trin

1. Sæt headsettet i parringstilstand ved at skubbe og holde  væk fra positionen Fra, indtil du hører "pairing", og headsettets LED-indikatorer blinker red and blue.

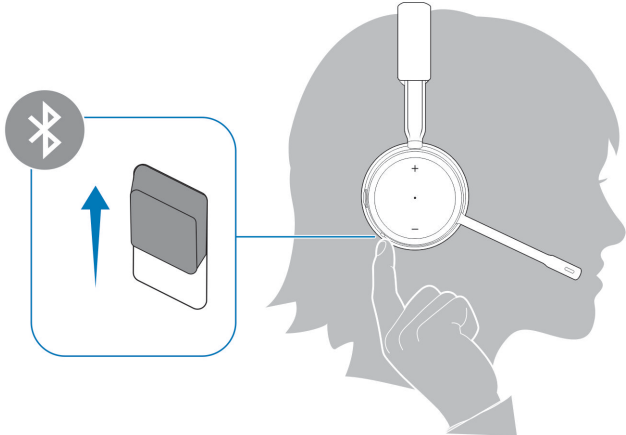

2. Aktivere Bluetooth på telefonen og indstil den til at søge efter nye enheder.

- *iPhone* **Indstillinger** > **Bluetooth** > **Til**\*
- *Android* **Indstillinger** > **Til** > **Søg efter enheder**\*

 **BEMÆRK:** \*Menuer kan variere fra enhed til enhed.

3. Vælg **Dell ANC Headset WL7022**.

Indtast om nødvendigt fire nuller (0000) for adgangskoden, eller accepter forbindelsen.

Når parring er oprettet, hører du "parring lykkedes", og headsettets LED-indikatorer holder op med at blinke.

 **BEMÆRK:** Headsettet kan parres med op til 8 enheder, men kun opretholde 2 forbindelser samtidigt; dette inkluderer Bluetooth USB-adapteren.

# Par USB-adapteren igen

*Din USB-adapter er typisk parret med dit headset på forhånd. Hvis din adapter er frakoblet eller købt separat, skal du parre adapteren med dit headset.*

## Trin

1. Slut hi-fi Bluetooth USB-adapteren til din bærbare eller stationære computer, og vent indtil computeren genkender den.
2. Sæt dit headset i parringstilstand.
3. Indstil din Bluetooth USB-adapter til parringstilstand ved at trykke på parringsknappen og holde den nede med en pen eller en papirclips, indtil Bluetooth USB-adapteren blinker rødt og blåt.

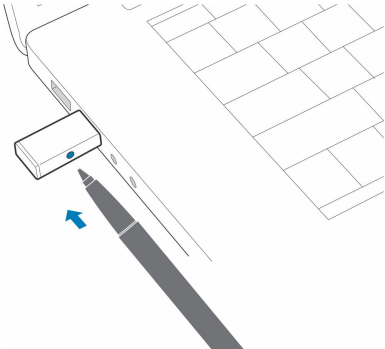

 **BEMÆRK:** Adapterens design kan variere

Parring er gennemført, når du hører "parring lykkedes" og "PC tilkoblet", og Bluetooth USB-adapterens LED-indikator lyser konstant.

## Tilpas og oplad

### Bær på venstre eller højre side

#### Trin

Placer mikrofonen på højre eller venstre side ved at dreje mikrofonarmen opad og over til den anden side. Bøj forsigtigt mikrofonarmen, så den er ca. to fingerbredder fra din mundvig.

**BEMÆRK:** For at opnå optimal stereolyd skal du have mikrofonarmen på din højre side.

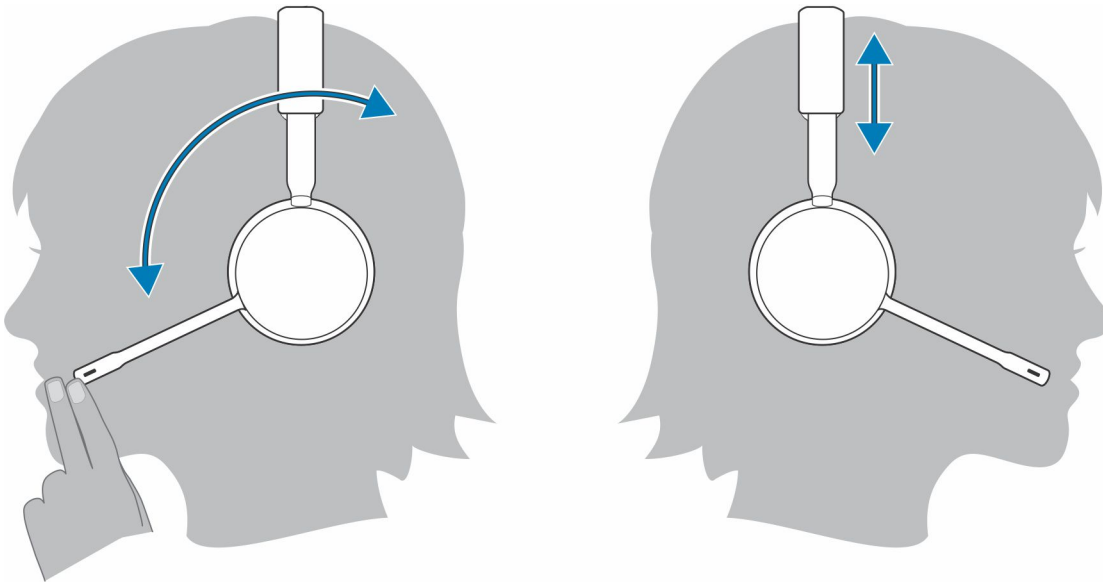

### Oplad dit headset

#### Forudsætninger

**FORSIGTIG:** Før brug skal headsettet oplades helt for at nulstille taletidsmeddelelsens nøjagtighed.

#### Trin

Oplad headsettet med standeren til opladeren eller mikro-USB-kablet. Headsettets LED-indikatorer blinker under opladning. Det tager op til 2 timer at oplade headsettet helt. LED-indikatorerne slukker, når opladningen er fuldført.

**BEMÆRK:** Både standeren til opladeren og mikro-USB-kablet kan tilsluttes enten en computer eller en oplader. Det er kun nødvendigt at slutte enheden til en computer i forbindelse med opdatering af firmwaren.

**Tabel 4. Oplader**

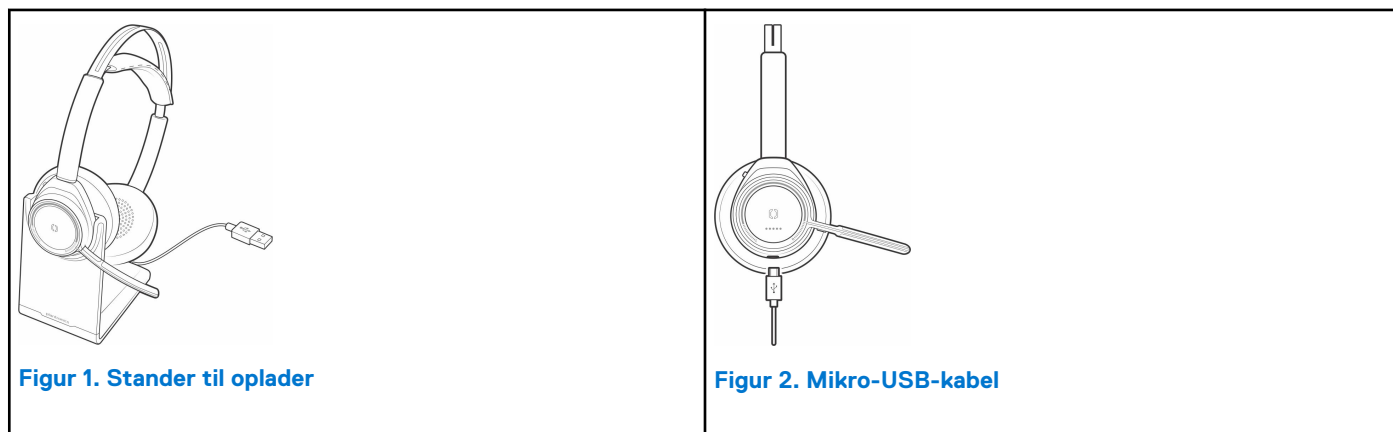

**Tabel 5. LED-indikatorer for batteristatus**

Headsettets LED-indikatorer	Batteristatus
Blinker blå 4-5 gange	Højt batteriniveau
2-3 blå blink	Middel batteriniveau
Blinker rødt 1 gang	Lavt batteriniveau
blinker rødt	Batteriniveau lavt – genoplud headset

## Kontroller headsettets batteristatus

Headsettets batteristatus kan kontrolleres på 3 måder. Vælg:

### Trin

- Plantronics Hub til iOS/Android: tjek startskærmen
- Plantronics Hub til Windows/Mac: klik på Plantronics Hub-headsetikonet i proceslinjen eller menulinjen for at få vist batteristatus
- Skub og slip tænd/sluk-knappen  væk fra positionen Slukket. Lyt til stemmemeddelelsen eller observer headsettets LED-indikatorer.

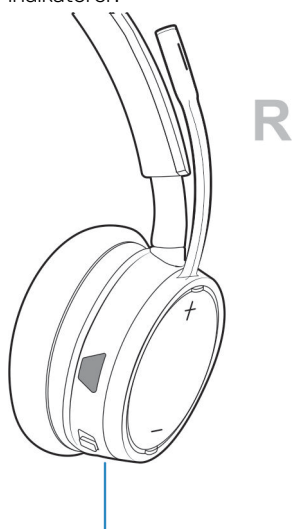

**Table 6. Headset indicator status during charging**

Fra	Opladning fuldført
○○○	Højt batteriniveau
○○	Middel batteriniveau
●	Lavt batteriniveau
☠	Kritisk batteriniveau

 **BEMÆRK:** Aflad headsettets batteri, og oplad det derefter helt for at nulstille nøjagtigheden for beskeder om taletid.

# Indlæs software

Nogle softphones kræver installation af Plantronics Hub til Windows/Mac for at aktivere funktioner til opkaldsstyring for headsettet (besvar/afslut og sæt på lydløs).

## Trin

Download Plantronics Hub til Windows eller Mac ved at besøge [poly.com/software](https://poly.com/software) eller besøge [www.dell.com/support](https://www.dell.com/support).

Administrer headset-indstillingerne på din computer med Plantronics Hub:

- Opkaldsstyring til softphones
- Skift sprog for headsettet
- Opdater firmware
- Slå funktioner til/fra

## Foretag/besvar/afslut opkald

### Basisfunktioner

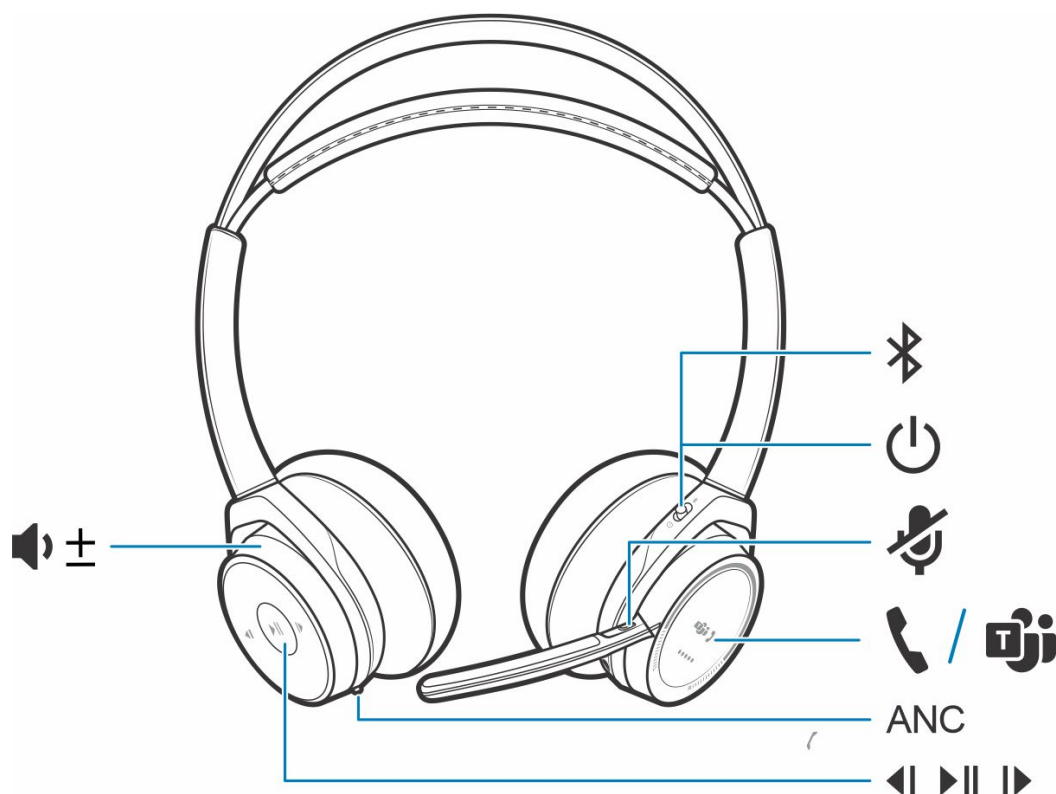

Tabel 7. Oversigt

	Volumen op/ned
	Et nummer tilbage*
	Afspil eller sæt musik på pause*
	Et nummer frem*
ANC	Aktiv støjreducering
	Opladerport
	Igangværende samtale = aktiver/deaktiver mute Inaktiv = OpenMic (hør dine omgivelser)
	Headsettets LED-indikatorer til parring, batteristatus, onlineindikator
	Opkaldsknap ([ ])
	Tænd/sluk-knap

## Tabel 7. Oversigt (fortsat)

	Knap til parring med Bluetooth
---	--------------------------------

 **BEMÆRK:** \*Funktionalitet afhænger af programmet. Fungerer ikke sammen med webbaserede apps.

## Besvare eller afslutte et opkald

### Trin

Tryk på opkaldsknappen  eller brug din softphone.

## Foretag genopkald (smartphone)

### Trin

Hvis du vil ringe til det nummer, du sidst har ringet til, skal du trykke to gange på opkaldsknappen .

## Stemmestyret opkald (smartphone)

### Trin

Hvis din smartphone har en stemmeaktiveret assistent, skal du trykke på Opkaldsknappen , holde den nede i mindst 2 sekunder og derefter vente på, at telefonen ringer til nummeret tilhørende en gemt kontakt.

## Slå lyden fra

### Trin

Under et opkald kan du trykke kortvarigt på muteknappen  på de indbyggede kontroltaster for at gøre mikrofonen lydløs. Tryk på knappen igen for at slå lyden til.

## Påmindelse om Mute aktiveret\*

\*Plantronics Hub til Windows eller Mac påkrævet ([poly.com/software](https://poly.com/software) eller besøg [www.dell.com/support](https://www.dell.com/support))

Hvis du har en igangværende samtale, og du begynder at tale, minder en desktopnotifikation dig om, at Mute er aktiveret. Du kan tilføje en stemmemeddelelsesnotifikation til at administrere dine mute-funktioner med Plantronics Hub til Windows og Mac.

## OpenMic

### Trin

Når du ikke befinder dig i et igangværende opkald, skal du trykke på den røde Mute-tast for at aktivere OpenMic, så du kan høre dine omgivelser. Kontroller niveauet af den omgivende støj, du kan høre ved at justere volumenhjulet.

## Volumen

### Trin

Drej volumenhjulet  frem (+) eller tilbage (-) for at regulere volumen.

## Afspil eller sæt musik på pause

### Trin



Vælg:

- Tag headsettet på/af (kræver aktive smart sensors)
- Tryk på knappen Afspil/pause 

 **BEMÆRK:** Funktionen varierer afhængigt af programmet. Fungerer ikke sammen med webbaserede apps.

## Valg af nummer

### Trin

Tryk to gange på opkaldsknappen  for at springe til det næste nummer, eller tryk tre gange på opkaldsknappen  for at afspille det forrige nummer.

 **BEMÆRK:** Funktionen varierer afhængigt af programmet. Fungerer muligvis ikke sammen med webbaserede apps.

## Brug sensorer

Smart sensors reagerer, når du tager headsettet af eller på.

**Tabel 8. Sensorer: Grundlæggende funktioner**

Med aktive sensorer	når du tager headsettet på, vil du:	når du tager headsettet af, vil du:
Opkald	Besvar opkaldet	Mute headsettet
Musik/medie	Genoptag afspilning af musik/medier (ved afspilning før takeoff)*	Afbryd afspilning af musik/medier (ved afspilning) midlertidigt*
Slå lyden fra	Deaktiver mute under en igangværende samtale	Aktivér mute under en igangværende samtale



 **BEMÆRK:** \*Funktionalitet afhænger af programmet. Fungerer ikke sammen med webbaserede apps.

## Nulstil sensorer

Du skal muligvis nulstille sensorerne, hvis de ikke fungerer som forventet.

### Trin



Der er to måder at oplade headsettets sensorer på Vælg:

- Når headsettet er tændt, skal du oplade det i opladerstanderen i 10 sekunder
- Tryk på både Mute-tasten  og knappen Afspil/pause  og hold dem nede i mindst 4 sekunder, indtil LED-indikatorerne blinker lilla to gange – pas på ikke at berøre ørepudens polstring eller lade den komme i kontakt med overflader

## Deaktiver sensorer

### Trin

Du kan deaktivere dit headsets smart sensors på flere måder:

- Administrer sensorerne via Plantronics Hub-softwaren
- Hold både Mute-tasten  og Opkaldsknappen  nede samtidigt i mere end 4 sekunder, indtil LED-indikatoren blinker lilla og derefter rødt. Gentag for at genaktivere. LED-indikatoren blinker lilla og derefter blå

 **BEMÆRK:** Sensorer kan ikke deaktiveres under streaming af lyd.

## ANC



Active Noise Canceling (ANC) reducerer udefrakommende støj og forbedrer din musik og lyd kvalitet.

### Trin

Headsettet leveres med ANC aktiveret. Deaktiver ANC ved at skubbe knappen væk fra "ANC".

## Interager med Microsoft-softphone

### Trin

- For Microsoft Teams skal du trykke på headsettets opkaldsknap  for at interagere (program påkrævet).
- For Skype for Business skal du trykke på headsettets opkaldsknap  og holde den nede i 2 sekunder for at interagere (program påkrævet).
- Indstil din måltelefon ved at gå til Plantronics Hub til Windows/Mac > **softphone** > **-softwareindstillinger** > **Mål-softphone**

## Yderligere specifikationer

### DeepSleep-tilstand

Hvis du lader headsettet være tændt men uden for rækkevidde af din parrede telefon eller USB-adapter i mere end 7 dage, vil headsettet spare på batteriets strøm ved at overgå til DeepSleep-tilstand.

#### Trin

Når headsettet igen er inden for rækkevidde af telefonen eller USB-adapteren, skal du trykke på knappen til opkaldsstyring  for at afslutte DeepSleep-tilstand.

### Besvar opkald fra en anden enhed

Det er nemt at besvare opkald fra to enheder (herunder softphone).

#### Om denne opgave

Hvis der allerede er et aktivt opkald i gang, vil du få besked via en ringetone, hvis der kommer et nyt opkald på den anden parrede enhed.

#### Trin

Besvar et andet opkald fra en anden enhed ved først at trykke på Opkaldsknappen  for at afslutte det aktuelle opkald og derefter trykke på Opkaldsknappen igen for at besvare det nye opkald. Hvis du vælger ikke at besvare det andet opkald, går det videre til voicemail.

### Skift sprog

Du kan ændre stemmemeddelelser på dit headset (f.eks. "mute aktiveret").

#### Trin

1. Download Plantronics Hub til Windows/Mac på [poly.com/software](https://poly.com/software) eller besøg [www.dell.com/support](https://www.dell.com/support).
2. Placer dit headset i standeren til opladeren og slut det direkte til din computer.
3. Kobl dit headset fra andre enheder; du skal f.eks. afbryde forbindelsen mellem din USB-adapter og computeren.
4. Åbn Plantronics Hub til Windows/Mac og gå til **Indstillinger > Sprog** for at se sprogvælger til stemmemeddelelser.

### Opdater firmware

Firmwareopdateringer er designet til at holde dit headset opdateret med den nyeste teknologi.

#### Forudsætninger

Opdater din firmware til:

- Skift sprog for stemmemeddelelse/-kommando
- Forbedr ydeevnen
- Tilføj nye funktioner til din enhed

## Trin

1. Download Plantronics Hub til Windows/Mac på [poly.com/software](http://poly.com/software) eller besøg [www.dell.com/support](http://www.dell.com/support).
2. For at opdatere firmwaren til dit **headset**, skal du placere dit headset i standen til opladeren og slutte det direkte til din computer. Kobl dit headset fra andre enheder; du skal f.eks. afbryde forbindelsen mellem din USB-adapter og computeren.
3. Åbn Plantronics Hub til Windows/Mac og kontroller fanen Opdateringer for meddelelser om firmwareopdatering.

### BEMÆRK:

- Undlad at besvare eller foretage et opkald under opdateringen

## Hvad er der i kassen?

Indholdet afhænger af det enkelte produkt.

### Headset

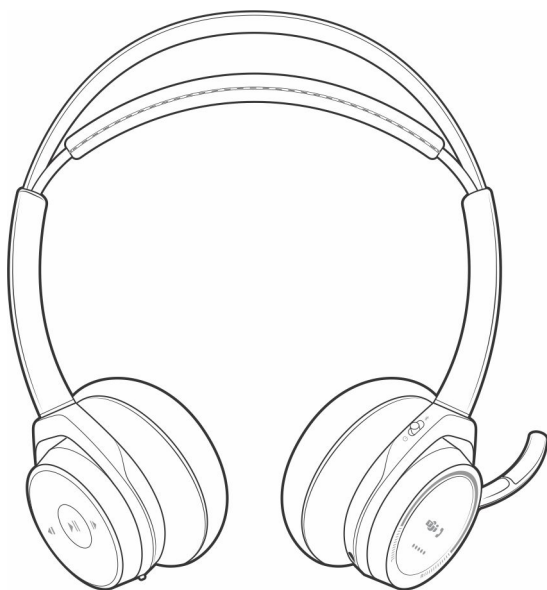

### Stander til oplader

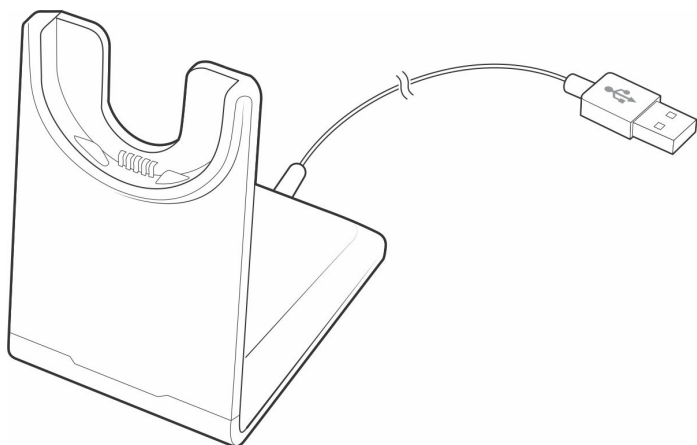

### Mikro-USB-kabel

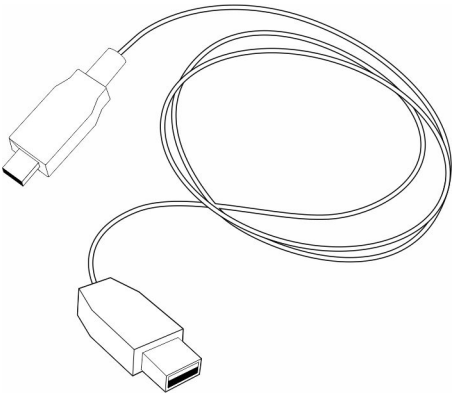

### Bæretaske

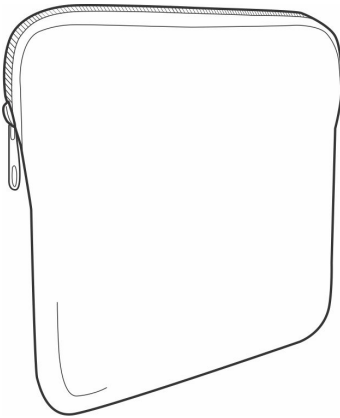

### Bluetooth USB-adapter

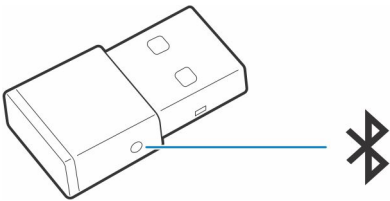

## Tilbehør

Sælges separat på [poly.com/accessories](https://poly.com/accessories).

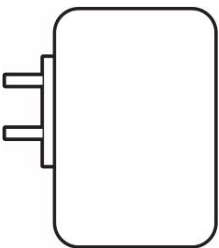

### Vægplader



# Fejlfinding

## Fejlfinding

Tabel 9. Fejlfinding af dit headset

Når jeg bruger mit headset med en softphone, fungerer headsettets knapper til opkaldsstyring og mute ikke.	Kontroller følgende: <ul style="list-style-type: none"> <li>• Sørg for, at den softphone du bruger er understøttet ved at se <a href="#">vores guide om softwarekompatibilitet</a>.</li> <li>• Hvis det er nødvendigt at aktivere funktionen til betjening (besvar/afslut og mute) af headsettet, skal du sørge for at have Plantronics Hub til Windows/Mac (v. 3.6 eller senere). Se <a href="#">Indlæs software</a>.</li> </ul>
Jeg kan ikke deaktivere mute på mit headset under et softphone-opkald.	Kontroller, at du har Plantronics Hub til Windows/Mac v. 3.6 eller senere installeret.
Hvordan interagerer jeg med Microsoft Teams eller Skype for Business?	<ul style="list-style-type: none"> <li>• For Microsoft Teams skal du trykke på opkaldsknappen  for at interagere.</li> <li>• For Skype for Business skal du trykke på opkaldsknappen  og holde den nede i 2 sekunder for at interagere.</li> <li>• Indstil din måltelefon ved at gå til &gt; <b>softphone</b> &gt; <b>-softwareindstillinger</b> &gt; <b>Mål-softphone</b></li> </ul>
Fungerer mit Microsoft Teams-aktiverede headset sammen med andre softphones?	Ja, mens dit headset er optimeret til Microsoft Teams, kan det konfigureres til brug med andre understøttede softphones. Indstil din måltelefon ved at gå til > <b>softphone</b> > <b>-softwareindstillinger</b> > <b>Mål-softphone</b> Når du konfigurerer en anden softphone, fungerer opkaldsknappen som følger: <ul style="list-style-type: none"> <li>• interagerer ikke med Teams</li> <li>• går ikke til Teams-meddelelser</li> <li>• starter ikke Cortana</li> </ul>
Headsettets sensorer fungerer ikke som forventet. <ul style="list-style-type: none"> <li>• Et opkald besvares ikke automatisk, når jeg tager headsettet på.</li> <li>• Aktiver/deaktiverer mute fungerer ikke, når jeg tager headsettet på/af under et opkald.</li> <li>• Under et opkald aktiveres mute uventet.</li> </ul>	Hvis headsettets sensorer ikke fungerer som forventet, skal du muligvis nulstille sensorerne. Se <a href="#">Nulstil sensorer</a> .
Under et opkald kan ingen høre mig.	Konfigurer headsettet som standardenhed for optagelse og lydudgang. For Windows skal du gå til <b>Startmenu</b> > <b>Kontrolpanel</b> > <b>Lyd</b> > <b>fanen Optagelse</b> . Vælg <b>Dell BT 100</b> , højreklik, vælg "Vælg som standardenhed", og klik på OK. For Mac skal du gå til <b>Apple-menu</b> > <b>Systemindstillinger</b> > <b>Lyd</b> > <b>fanen Output</b> og vælge <b>Dell BT 100</b> .
Under et opkald kan jeg ikke høre nogen.	Konfigurer headsettet som standardenhed for afspilning/lydindgang. For Windows skal du gå til <b>Startmenu</b> > <b>Kontrolpanel</b> > <b>Lyd</b> > <b>fanen Afspilning</b> . Vælg <b>Dell BT 100</b> , højreklik, vælg "Vælg som standardenhed", og klik på OK. For Mac skal du gå til <b>Apple-menu</b> > <b>Systemindstillinger</b> > <b>Lyd</b> > <b>fanen Input</b> og vælge <b>Dell BT 100</b> .
Under et opkald oplever jeg interferens og tab af lyd.	Headsettet er konfigureret til optimal ydeevne under telekonferencer. Stereotelefoni er slået til som standard. For at øge Bluetooth densitet, skal du ændre indstillingen fra stereotelefoni til monotelefoni ved at holde Mute-tasten nede i 4 sekunder, mens du

**Table 9. Fejlfinding af dit headset (fortsat)**

	ikke er i gang med et opkald, indtil du hører "Wideband-stereo slået fra." Du kan også ændre indstillingen i Plantronics Hub til Windows/Mac ved at gå til <b>Indstillinger &gt; Trådløs &gt; Tilstand for Udvidet rækkevidde</b> .
Musikken kommer ikke gennem mit headset.	Hvis du vil konfigurere din USB-adapter til at afspille musik, skal du se <a href="#">Konfigurer USB-adapter</a> .
Når jeg lytter til streamet lyd på min Mac og tager headsettet af, begynder iTunes at spille, når jeg tager headsettet på igen.	Dette er et kendt problem. Deaktiver indstillingen for afspil/pause i fanen for sensorer på Plantronics Hub til Windows/Mac.
Når jeg spiller musik, og der kommer et opkald, er musikken for høj, eller den sættes ikke på pause.	Hvis du vil konfigurere din USB-adapter til at afspille musik, skal du se <a href="#">Konfigurer USB-adapter</a> .
Taletiden for headsettet er ikke nøjagtig.	Headsettet skal oplades helt for at nulstille taletidsmeddelelsens nøjagtighed.
Jeg hører et ekko, når der ikke er et opkald i gang.	Kontroller om OpenMic er aktiveret ved at trykke på den røde mute-knap på mikrofonen, mens der ikke er et opkald i gang. Vores eksklusive OpenMic-funktion giver dig mulighed for at kontrollere niveauet af den omgivende støj, du hører.

# Lovmæssige oplysninger

## Garanti

### Begrænset garanti og returpolitikker

Dell-brandede produkter er dækket af en begrænset hardwaregaranti i tre år. Hvis produktet købes sammen med et Dell-system, hører det under systemets garanti.

#### Til kunder i USA:

Dette køb og din brug af produktet er underlagt Dells slutbruger aftale, som du kan finde på [www.dell.com/terms](http://www.dell.com/terms). Dette dokument indeholder en bindende klausul om voldgift.

#### Til kunder i Europa, Mellemøsten og Afrika:

Dell-brandede produkter, der sælges og bruges er underlagt de gældende nationale forbrugerlove og vilkårene i enhver salgsaftale, som du har indgået med en forhandler (som gælder mellem dig og forhandleren) samt Dells kontraktbetingelser for slutbrugere.

Dell kan også stille en yderligere hardwaregaranti til rådighed – de fuldstændige detaljer om Dells kontrakt- og garantibetingelser for slutbrugere kan findes ved at besøge [www.dell.com](http://www.dell.com), vælge dit land på listen nederst på startside og klikke på linket "vilkår og betingelser" for at se slutbrugerbetingelserne eller linket "support" for at se garantibetingelserne.

#### For brugere uden for USA:



Dell-brandede produkter, der sælges og bruges er underlagt de gældende nationale forbrugerlove og vilkårene i enhver salgsaftale, som du har indgået med en forhandler (som gælder mellem dig og forhandleren) samt Dells garantibetingelser. Dell kan også stille en yderligere hardwaregaranti til rådighed – de fuldstændige detaljer om Dells garantibetingelser kan findes ved at besøge [www.dell.com](http://www.dell.com), vælge dit land på listen nederst på startside og klikke på linket "vilkår og betingelser" eller "support" for at se garantibetingelserne.

# Rekvirere hjælp og kontakte Dell

## Selvhjælpsressourcer

Du kan få oplysninger og hjælp til Dell-produkter og services ved at bruge disse selvhjælpsressourcer:

**Tabel 10. Selvhjælpsressourcer**

Selvhjælpsressourcer	Ressourceplacering
Information om Dells produkter og services	<a href="http://www.dell.com">www.dell.com</a>
Mit Dell	
Tips	
Kontakt supportten	Indtast <code>Contact Support</code> i en Windows-søgning, og tryk på Enter.
Online-hjælp til operativsystem	<a href="http://www.dell.com/support/windows">www.dell.com/support/windows</a> <a href="http://www.dell.com/support/linux">www.dell.com/support/linux</a>
Få adgang til førsteklasses løsninger, fejlsøgning, drivere og downloads, og få mere at vide om din computer gennem videoer, vejledninger og dokumenter.	Din Dell-computer har et unikt id i form af en servicekode eller et ekspresservicenummer. Hvis du vil se relevante supportressourcer for din Dell-computer, skal du indtaste din servicekode eller dit ekspresservicenummer på <a href="http://www.dell.com/support">www.dell.com/support</a> .  Hvis du har brug for flere oplysninger om, hvordan du finder servicekoden på din computer, kan du se <a href="#">Find servicekoden på din computer</a> .
Dell Knowledge Base-artikler indeholder oplysninger om mange computerproblemer	<ol style="list-style-type: none"> <li>1. Gå til <a href="http://www.dell.com/support">www.dell.com/support</a>.</li> <li>2. I menulinjen øverst på supportsiden skal du vælge <b>Support &gt; Knowledge Base</b>.</li> <li>3. I søgefeltet på Knowledge Base-siden skal du indtaste nøgleordet, emnet eller modelnummeret og derefter klikke eller trykke på søgeikonet for at få vist de relaterede artikler.</li> </ol>

## Kontakt Dell

For at kontakte Dells salg, Dells tekniske support, eller Dells kundeservice se [www.dell.com/contactdell](http://www.dell.com/contactdell).

 **BEMÆRK:** Tilgængeligheden varierer for de enkelte lande/regioner og produkter, og visse tjenester er muligvis ikke tilgængelige i dit land/område.

 **BEMÆRK:** Hvis du ikke har en aktiv internetforbindelse, kan du finde kontaktoplysninger på købskvitteringen, pakkelisten, fakturaen eller i Dells produktkatalog.