

Alienware m17

服务手册

注、小心和警告



注：“注”表示帮助您更好地使用该产品的重要信息。



小心：“小心”表示可能会损坏硬件或导致数据丢失，并说明如何避免此类问题。



警告：“警告”表示可能会造成财产损失、人身伤害甚至死亡。

目录

拆装计算机内部组件之前.....	9
开始之前	9
拆装计算机内部组件之后.....	10
安全说明.....	11
静电放电 — ESD 保护.....	11
ESD 现场服务套件	12
ESD 现场服务套件的组件.....	12
ESD 保护摘要	12
运输敏感组件.....	12
抬起设备	12
建议工具.....	13
螺钉列表.....	14
卸下基座护盖.....	16
步骤.....	16
装回基座盖.....	19
步骤.....	19
卸下电池（半长）	22
前提条件.....	22
步骤.....	22
装回电池（半长）	23
步骤.....	23
完成条件.....	23
卸下电池（全长）	24
前提条件.....	24
步骤.....	24
装回电池（全长）	25
步骤.....	25
完成条件.....	25
卸下硬盘驱动器.....	26
前提条件.....	26
步骤.....	26

装回硬盘驱动器	28
步骤.....	28
完成条件.....	30
卸下内存模块	31
前提条件.....	31
步骤.....	31
装回内存模块	32
步骤.....	32
完成条件.....	32
卸下无线网卡	33
前提条件.....	33
步骤.....	33
装回无线网卡	35
步骤.....	35
完成条件.....	36
卸下固态驱动器/英特尔傲腾内存模块	37
前提条件.....	37
卸下 M.2 2230 卡的步骤.....	37
卸下 M.2 2280 卡的步骤.....	38
装回固态驱动器/英特尔傲腾内存模块	40
装回 M.2 2230 卡的步骤.....	40
装回 M.2 2280 卡的步骤.....	42
完成条件.....	43
取出币形电池	44
前提条件.....	44
步骤.....	44
装回币形电池	45
步骤.....	45
完成条件.....	45
卸下触摸板	46
前提条件.....	46
步骤.....	46
装回触摸板	47
步骤.....	47
完成条件.....	47

卸下散热器.....	48
前提条件.....	48
步骤.....	48
装回散热器.....	50
步骤.....	50
完成条件.....	51
卸下风扇.....	52
前提条件.....	52
步骤.....	52
装回风扇.....	54
步骤.....	54
完成条件.....	55
卸下 I/O 板.....	56
前提条件.....	56
步骤.....	56
步骤.....	57
装回 I/O 板.....	60
步骤.....	60
完成条件.....	61
卸下扬声器.....	62
前提条件.....	62
步骤.....	62
装回扬声器.....	63
步骤.....	63
完成条件.....	63
卸下显示屏部件.....	64
前提条件.....	64
步骤.....	64
装回显示屏部件.....	66
步骤.....	66
完成条件.....	67
卸下显示屏挡板.....	68
前提条件.....	68
步骤.....	68

装回显示屏挡板	69
步骤.....	69
完成条件.....	69
卸下摄像头	70
前提条件.....	70
步骤.....	70
装回摄像头	71
步骤.....	71
完成条件.....	71
卸下显示屏铰接部件	72
前提条件.....	72
步骤.....	72
装回显示屏铰链部件	73
步骤.....	73
完成条件.....	73
卸下显示屏面板	74
前提条件.....	74
步骤.....	74
装回显示屏面板	76
步骤.....	76
完成条件.....	77
卸下显示屏后盖和天线部件	78
前提条件.....	78
步骤.....	78
装回显示屏后盖和天线部件	79
步骤.....	79
完成条件.....	79
卸下系统板	80
前提条件.....	80
步骤.....	80
装回系统板	83
步骤.....	83
完成条件.....	84
在 BIOS 设置程序中输入服务标签.....	84



卸下电源按钮板.....	86
前提条件.....	86
步骤.....	86
装回电源按钮板.....	87
步骤.....	87
完成条件.....	87
卸下电源适配器端口.....	88
前提条件.....	88
步骤.....	88
装回电源适配器端口.....	89
步骤.....	89
完成条件.....	89
卸下键盘.....	90
前提条件.....	90
步骤.....	90
装回键盘.....	92
步骤.....	92
完成条件.....	92
卸下掌垫.....	94
前提条件.....	94
步骤.....	94
装回掌垫.....	96
步骤.....	96
完成条件.....	96
设备驱动程序.....	98
Intel 芯片组软件安装公用程序.....	98
视频驱动程序.....	98
Intel 串行 IO 驱动程序.....	98
Intel 受信任执行引擎接口.....	98
Intel 虚拟按钮驱动程序.....	98
无线和蓝牙驱动程序.....	98

系统设置程序.....	99
系统设置程序.....	99
进入 BIOS 设置程序.....	99
导航键.....	99
Boot Sequence (引导顺序)	99
系统设置选项.....	100
清除 CMOS 设置.....	103
清除 BIOS (系统设置) 和系统密码.....	103
故障排除.....	104
刷新 BIOS.....	104
刷新 BIOS (USB 闪存盘)	104
增强型预引导系统评估 (ePSA) 诊断程序.....	104
运行 ePSA 诊断程序.....	105
系统诊断指示灯.....	105
启用 Intel Optane 内存.....	106
禁用英特尔傲腾内存.....	106
WiFi 重启.....	106
弱电释放.....	107
获取帮助和联系 Dell.....	108
自助资源.....	108
联系 Dell.....	108

拆装计算机内部组件之前

 注: 根据您所订购的配置, 本文档中的图像可能与您的计算机有所差异。

开始之前

- 1 保存并关闭所有打开的文件, 并退出所有打开的应用程序。
- 2 关闭计算机。单击开始 →  电源 → 关机。
 -  注: 如果您使用其它操作系统, 请参阅操作系统的说明文件, 了解关机说明。
- 3 断开计算机和所有连接的设备与各自电源插座的连接。
- 4 断开所有连接的网络设备和外围设备 (如键盘、鼠标、显示器等) 与计算机的连接。
- 5 从计算机中卸下所有介质卡和光盘 (如果适用)。









拆装计算机内部组件之后

 小心：计算机内部遗留或松动的螺钉可能会严重损坏计算机。

- 1 装回所有螺钉，并确保没有在计算机内部遗留任何螺钉。
- 2 连接所有外部设备、外围设备和您在拆装计算机之前卸下的电缆。
- 3 装回所有介质卡、光盘和您在拆装计算机之前卸下的任何其他部件。
- 4 将计算机和所有已连接设备连接至电源插座。
- 5 打开计算机电源。

安全说明

遵循以下安全原则可防止您的计算机受到潜在损坏并确保您的人身安全。

-  **警告:** 拆装计算机内部组件之前, 请阅读计算机附带的安全说明。有关其他最佳安全操作信息, 请参阅 www.dell.com/regulatory_compliance 上的 **Regulatory Compliance** (管制标准) 主页。
-  **警告:** 先断开所有电源, 然后再打开计算机盖或面板。拆装计算机内部组件之后, 请装回所有护盖、面板和螺钉, 然后再连接电源插座。
-  **小心:** 确保工作台表面平整、整洁, 以防止损坏计算机。
-  **小心:** 持拿组件和插卡时, 请持拿其边缘, 切勿触碰插针和接点, 以避免损坏。
-  **小心:** 您只能在 **Dell** 技术帮助团队的授权和指导下执行故障排除和维修。由于进行未被 **Dell** 授权的维修所造成的损坏不在保修之内。请参阅产品随附的安全说明或访问网站 www.dell.com/regulatory_compliance。
-  **小心:** 在触摸计算机内部的任何组件之前, 请先触摸计算机未上漆的金属表面 (例如计算机背面的金属) 以导去身上的静电。在操作过程中, 请不时触摸未上漆的金属表面, 以导去可能损坏内部组件的静电。
-  **小心:** 断开电缆连接时, 请握住电缆连接器或其推拉卡舌将其拔出, 而不要硬拉电缆。某些电缆的连接器带有锁定卡舌或指旋螺钉, 必须先松开它们, 然后再断开电缆连接。在断开电缆连接时, 请保持两边对齐以避免弄弯任何连接器插针。连接电缆时, 请确保该端口和连接器均已正确定向并对齐。
-  **小心:** 按下并弹出介质卡读取器中所有已安装的插卡。

静电放电 — ESD 保护

处理电子组件, 特别是敏感组件, 如扩展卡、处理器、内存 DIMM 和系统主板时, ESD 是主要问题。即使轻微的放电也可能对电路造成的损害, 可能不明显, 例如间歇性问题或产品寿命缩短。随着行业发展迫切要求降低功耗需求和提高密度, ESD 保护越来越重要。

由于最近的戴尔产品中的半导体使用密度增大, 现在, 对静电损坏的敏感度比以前的戴尔产品中更高。因此, 以前经过批准的一些处理部件的方法不再适用。

两种已识别的 ESD 损坏类型为严重和间歇性故障。

- **严重** – 严重故障在 ESD 相关故障中约占 20%。该损坏可导致立即且完全失去设备功能。严重故障的示例如内存 DIMM 受到静电电击, 立即产生“无法开机自检/无视频”症状, 并发出报警音提示内存缺失或内存无效。
- **间歇性** – 间歇性故障约占 ESD 相关故障的 80%。高频率的间歇性故障意味着在发生损坏的大多数时间里, 故障无法立即被识别。DIMM 受到静电电击, 但线路只是弱化, 而没有立即出现与损坏相关的明显症状。弱化线路问题可能需要数周或数月才能消失, 在此期间可能导致内存完整性降级、间歇性内存错误等。

更难识别和诊断的损坏类型为间歇性 (也称为潜在或“带病运行”) 故障。

执行以下步骤可避免 ESD 损坏:

- 使用正确接地的 ESD 腕带。不再允许使用无线防静电腕带; 它们无法提供充分的保护。随着对 ESD 损坏的敏感度增强, 处理部件之前接触机箱不能确保对部件提供足够的 ESD 保护。
- 在静电安全的区域处理所有的静电敏感组件。如果可能, 使用防静电的地板垫和工作台垫。
- 在打开对静电敏感的组件的运输纸板箱时, 要在准备安装此组件时再将其从防静电包装材料中取下。打开防静电包装之前, 请务必确保释放身体静电。
- 在运输对静电敏感的组件前, 将它置于防静电的容器或包装内。

ESD 现场服务套件

未监测的现场服务套件是最常用的服务套件。每个现场服务套件中包括三个主要组件：防静电垫、腕带和接合线。

ESD 现场服务套件的组件

ESD 现场服务套件包含以下组件：

- **防静电垫** — 防静电垫是消耗品，可在服务过程中将部件放到上面。使用防静电垫，您的腕带应舒适并且接合线应连接到防静电垫和正在使用的系统上的任何裸机。正确部署后，可以从 ESD 袋中取出服务部件，直接放在防静电垫上。ESD 敏感型设备在您的手中、ESD 垫、系统中或袋内是安全。
- **腕带和接合线** — 腕带和接合线可以在腕部与硬件上的裸机之间直接连接（如果不需要 ESD 防静电垫），或连接到防静电垫以保护暂时置于防静电垫上的硬件。腕带和接合线在您的皮肤、ESD 防静电垫和硬件之间的物理连接称为接合。仅将现场服务套件与腕带、垫子和接合线一起使用。切勿使用无线腕带。始终应注意，腕带的内部线容易因正常磨损而损坏，必须定期用腕带测试仪进行检查，以便避免意外 ESD 硬件损坏。建议至少每周测试一次腕带和接合线。
- **ESD 腕带测试仪** — ESD 腕带的内部线容易因正常磨损而损坏。使用未受监测的套件时，必须在每次服务呼叫之前定期用测试腕带，至少每周测试一次。腕带测试仪是执行此测试的最佳方法。如果您没有您自己的腕带测试仪，请联系您当地的办事处询问是否提供腕带测试仪。要执行测试，请在将腕带佩戴到手腕时，将腕带的接合线插入测试仪，然后推动按钮以测试。如果测试成功，则绿色 LED 指示灯亮起；如果测试失败，则红色 LED 亮起并且发出警报声音。
- **绝缘元件** — 请务必保持塑料散热器外壳等 ESD 敏感设备远离作为绝缘体并且通常带有大量电荷的内部部件。
- **运行环境** — 部署 ESD 现场服务套件之前，请评估客户所在地的状况。例如，为服务器环境部署与为台式机或便携式计算机环境进行部署有所不同。服务器通常安装数据中心内的机架中；台式机或便携式计算机放在办公室的办公桌或小隔间中。请始终寻找整洁且较大的开阔平面工作区域，要足以部署 ESD 套件并且有额外空间容纳正在维修的系统类型。工作区域中还应避免会导致 ESD 事件的绝缘体。在工作区域中，始终应将泡沫聚苯乙烯和其他塑料等绝缘体移至距离敏感部件至少 12 英寸或 30 厘米的位置，然后才能物理处理任何硬件组件
- **ESD 包装** — 所有 ESD 敏感型设备都必须通过防静电包装发货和接收。金属、防静电袋为首选。而且，您应始终使用新部件抵达时的相同 ESD 袋和包装来退回受损部件。ESD 袋应折叠并封嘴，同时应使用新部件抵达时原始包装盒中使用的相同泡沫包装材料。请仅在 ESD 书保护的工作空间中取出 ESD 敏感型设备，并且部件不得放到 ESD 袋上，因为只有袋子内部是防静电的。请始终将部件放在您的手中、ESD 垫、系统中或防静电袋内。
- **运输敏感组件** — 运输 ESD 敏感组件（例如备用部件或要返回给 Dell 的部件）时，务必将这些部件放在防静电袋中以进行安全运输。

ESD 保护摘要

建议所有现场维修技术人员都使用传统的有线 ESD 接地腕带，并且在维修 Dell 产品时始终使用保护型防静电垫。此外，技术人员在执行服务时，应务必将敏感部件与所有绝缘体部件分开，并且使用防静电袋来运输敏感部件。

运输敏感组件

运输 ESD 敏感组件（例如备用部件或要返回给 Dell 的部件）时，务必将这些部件放在防静电袋中以进行安全运输。

抬起设备

抬起较重设备时应遵守以下原则：

 **小心：请勿提起 50 磅以上的重量。主动获取额外资源或使用机械升降装置。**

- 1 稳固平衡地站立。双脚分开以保持稳定，脚尖伸出。
- 2 收紧腹部肌肉。腹部肌肉可在您抬举时支撑脊柱，抵消负载的力量。
- 3 用腿部而不是背部抬起。
- 4 保持贴近负载。负载越接近您的脊柱，您的背部受力越小。
- 5 无论是提起还是放下负载，均保持背部直立。请勿将身体的重量转加到负载。避免扭曲身体和背部。
- 6 放下负载时按照相同的方法反序操作。

建议工具

执行本说明文件中的步骤可能要求使用以下工具：

- 1号梅花槽螺丝刀
- 平头螺丝刀
- 塑料划片

螺钉列表

 注: 从组件拧下螺钉时, 建议记录螺钉类型、螺钉数量, 然后再将其放入螺钉存储箱中。这是为了确保在更换组件时, 恢复正确数量的螺钉和正确的螺钉。

 注: 某些计算机具有磁表面。更换组件时, 确保螺钉未粘附至此类表面。





















 注: 螺钉颜色可能会有所不同, 具体取决于订购的配置。

表. 1: 螺钉列表

组件	固定到	螺钉类型	数量	螺钉图
底座护盖	掌垫部件	M2.5x9	8	
电池 (半长)	掌垫部件	M2x5	4	
电池 (全长)	掌垫部件	M2x5	6	
硬盘驱动器部件	掌垫部件	M2x5	4	
风扇	散热器	M2x3	2	
散热器部件	系统板和风扇	M2x3	4	
无线网卡支架	系统板	M2x3	1	
固态驱动器支架	掌垫部件	M2x3	1	
固态驱动器	固态驱动器支架	M2x2	1	
I/O 板	掌垫部件	M2x5	1	
触摸板	掌垫部件	M2x2.5	4	
显示屏铰接部件	掌垫部件	M2.5x4.5	2	
显示屏铰接部件	显示屏后盖和天线部件	M2.5x4.5	10	
显示屏面板	显示屏后盖和天线部件	M2x3	4	
电源适配器端口	系统板和掌垫部件	M2.5x4.5	1	

组件	固定到	螺钉类型	数量	螺钉图
电源按钮板	掌垫部件	M2x3	3	
C 型 USB 端口支架	系统板	M2x3	1	
系统板	掌垫部件	M2x3	6	
键盘支架	掌垫部件	M1.2x2.4	8	
键盘	掌垫部件	M1.2x1.9	33	

卸下底座护盖

警告： 拆装计算机内部组件之前，请阅读计算机附带的安全信息，并遵循 [拆装计算机内部组件之前](#) 中的步骤。拆装计算机内部组件之后，请遵循 [拆装计算机内部组件之后](#) 中的说明。有关其他最佳安全操作信息，请参阅 www.dell.com/regulatory_compliance 上的 **Regulatory Compliance**（管制标准）主页。

步骤

- 1 拧下底座护盖上的四颗固定螺钉。
- 2 拧下将底座护盖固定至掌垫部件的六颗螺钉 (M2.5x9)。
- 3 从背面拧下将底座护盖固定至掌垫部件的两颗螺钉 (M2.5x9)。

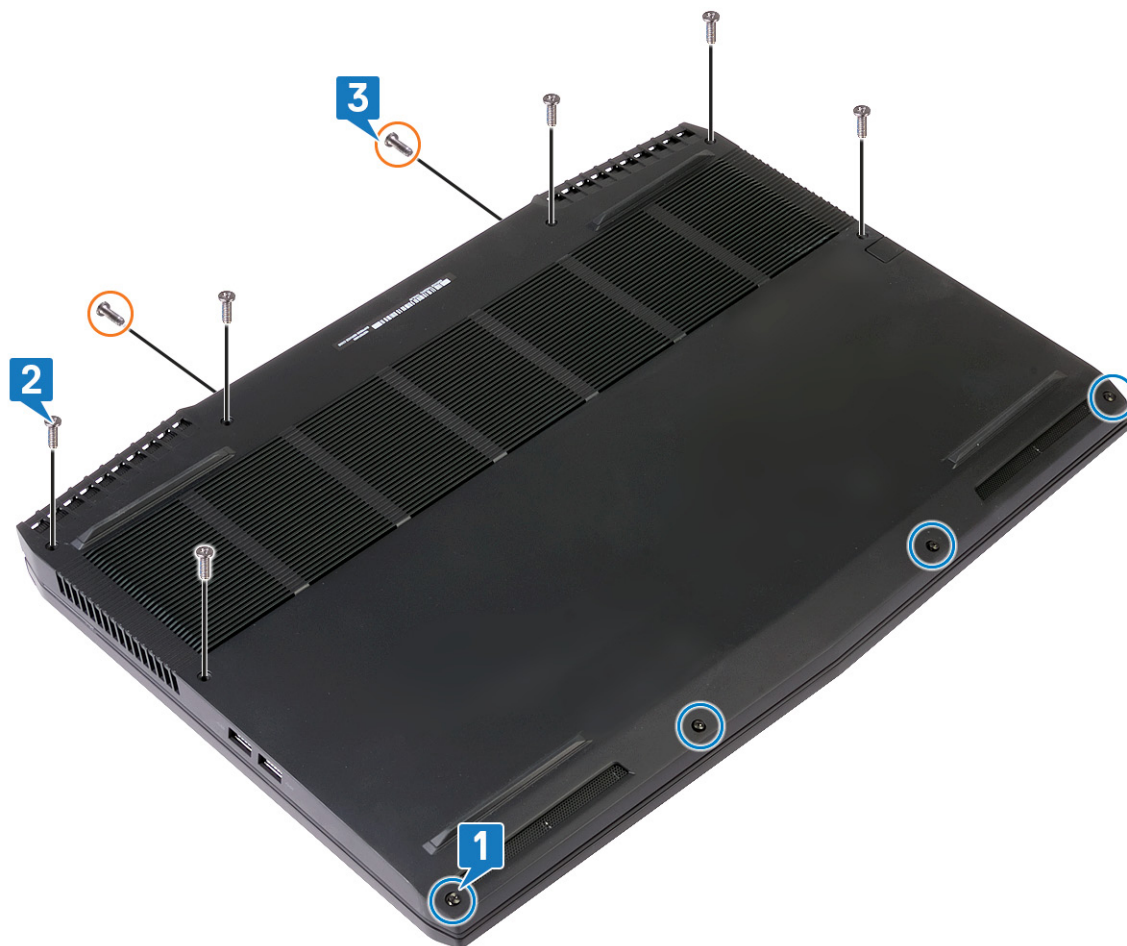

4 从前向后旋转底座护盖，并从掌垫部件卸下底座护盖。

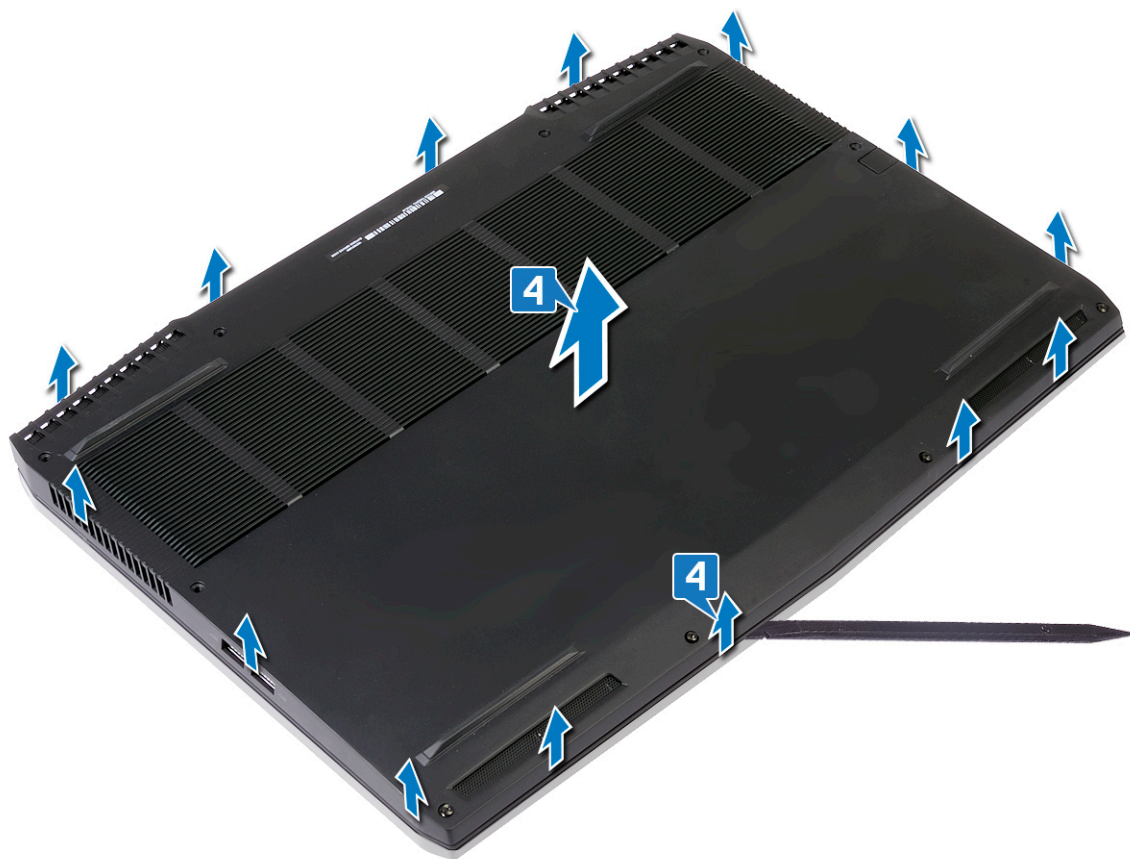

5 使用推拉卡舌，断开电池电缆与系统板的连接。

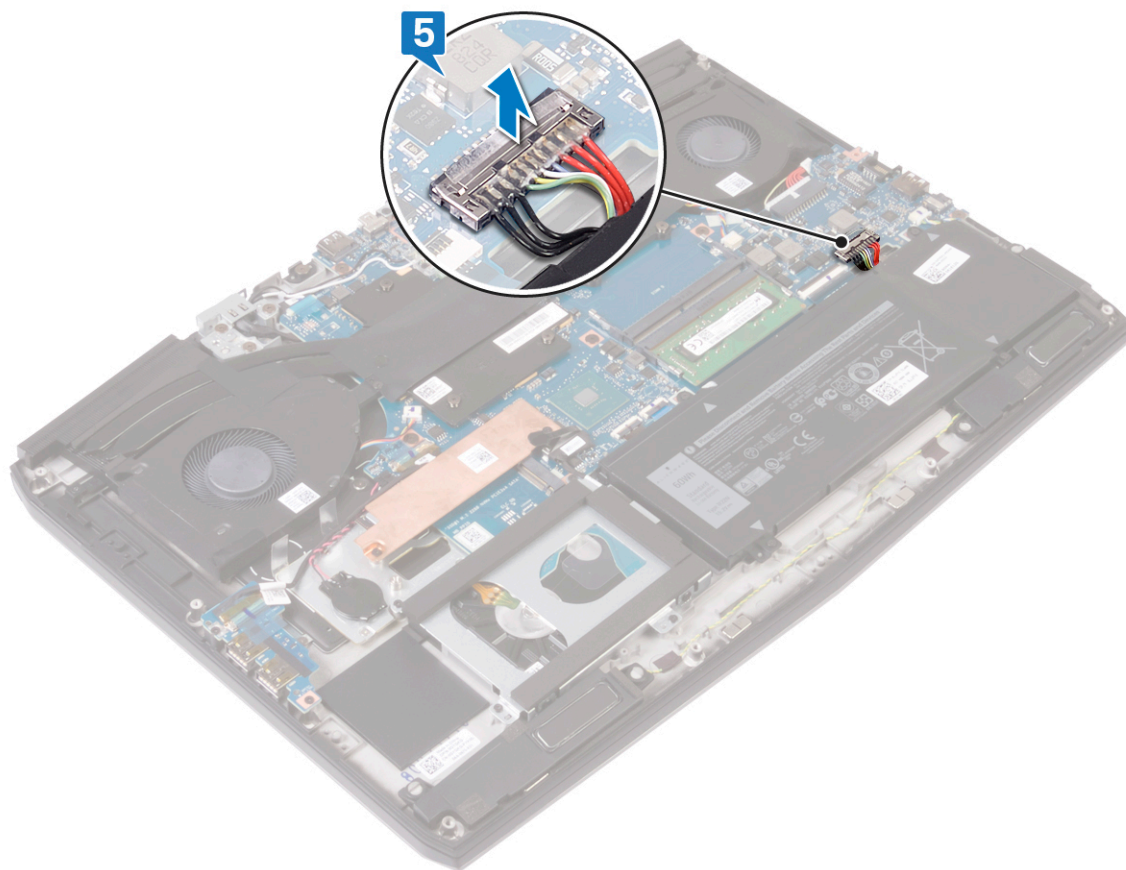

6 按住电源按钮 5 秒钟，以导去计算机上的残留电量并耗尽弱电。

装回基座盖

 警告：拆装计算机内部组件之前，请阅读计算机附带的安全信息，并遵循 [拆装计算机内部组件之前](#) 中的步骤。拆装计算机内部组件之后，请遵循 [拆装计算机内部组件之后](#) 中的说明。有关其他最佳安全操作信息，请参阅 www.dell.com/regulatory_compliance 上的 **Regulatory Compliance**（管制标准）主页。

步骤

- 1 将电池电缆连接至系统板。

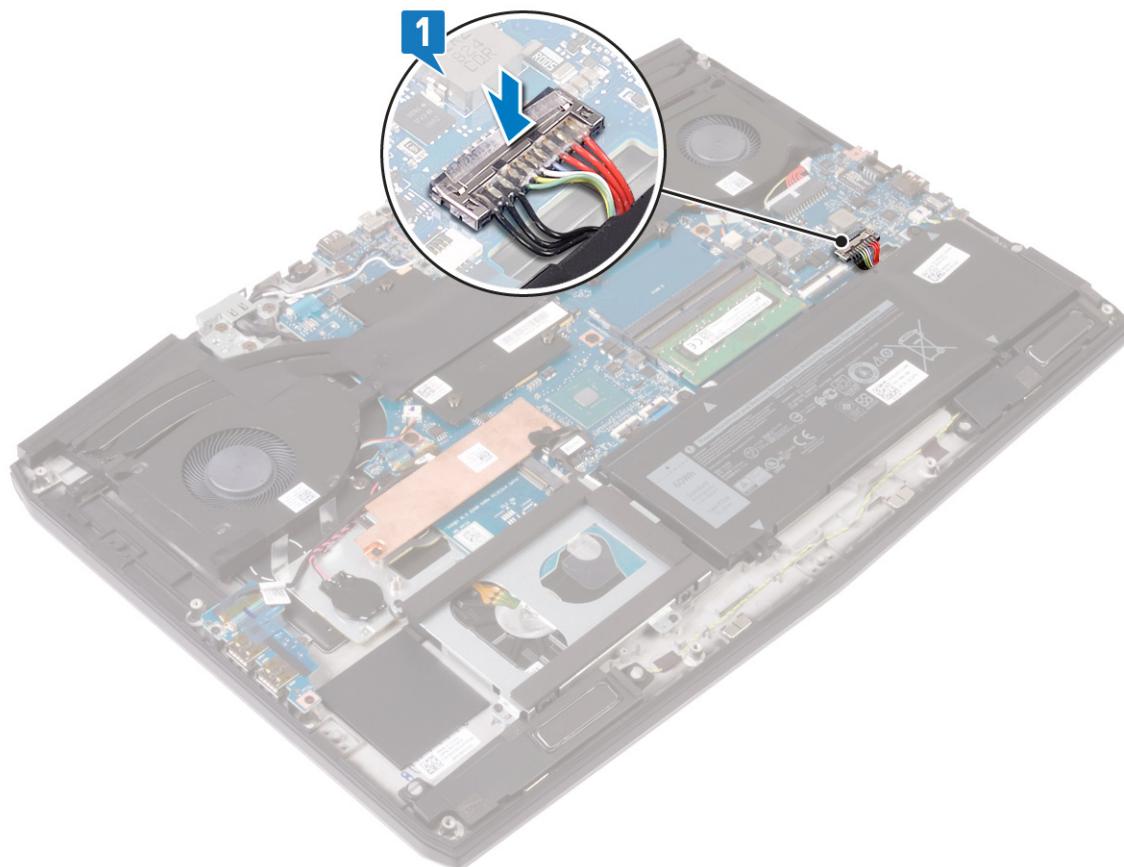

2 从后向前旋转护盖，然后将基座护盖放到掌垫部件上。

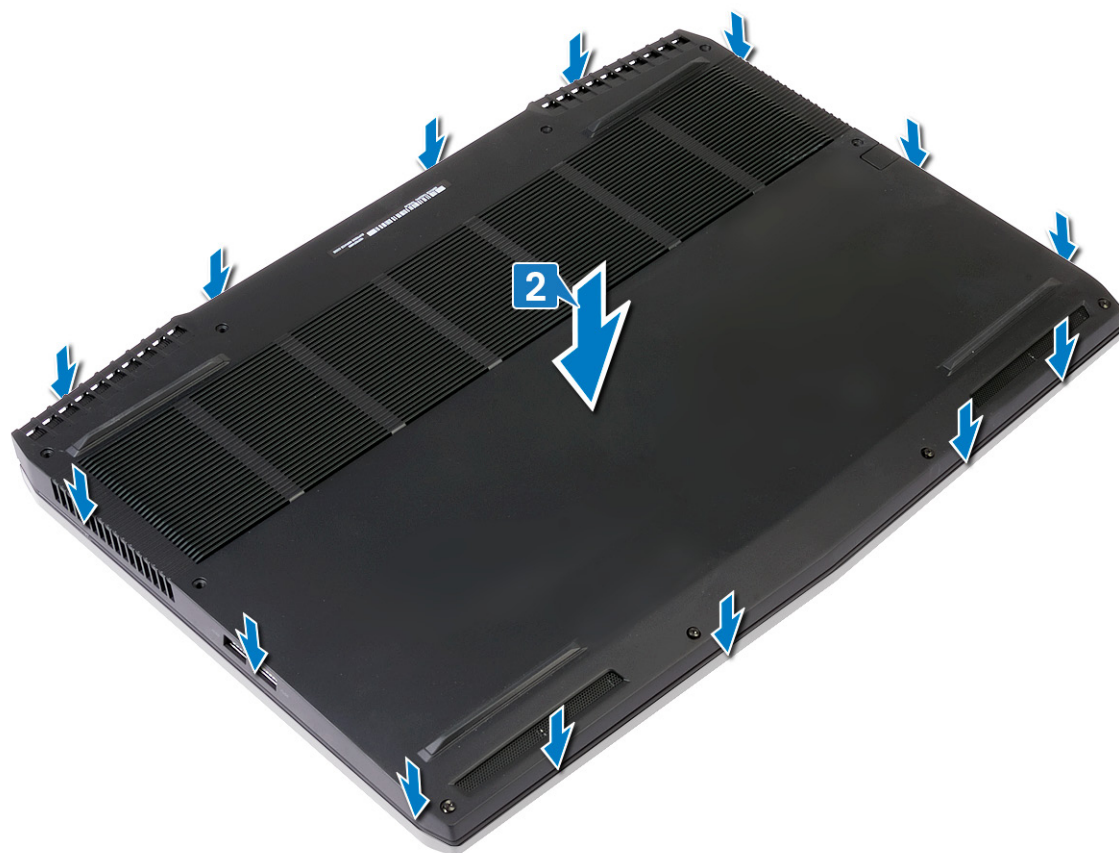

3 拧紧基座护盖上的四颗固定螺钉。

4 拧上将基座护盖固定至掌垫部件的六颗螺钉 (M2.5x9)。

5 从背面拧上将基座护盖固定至掌垫部件的两颗螺钉 (M2.5x9)。

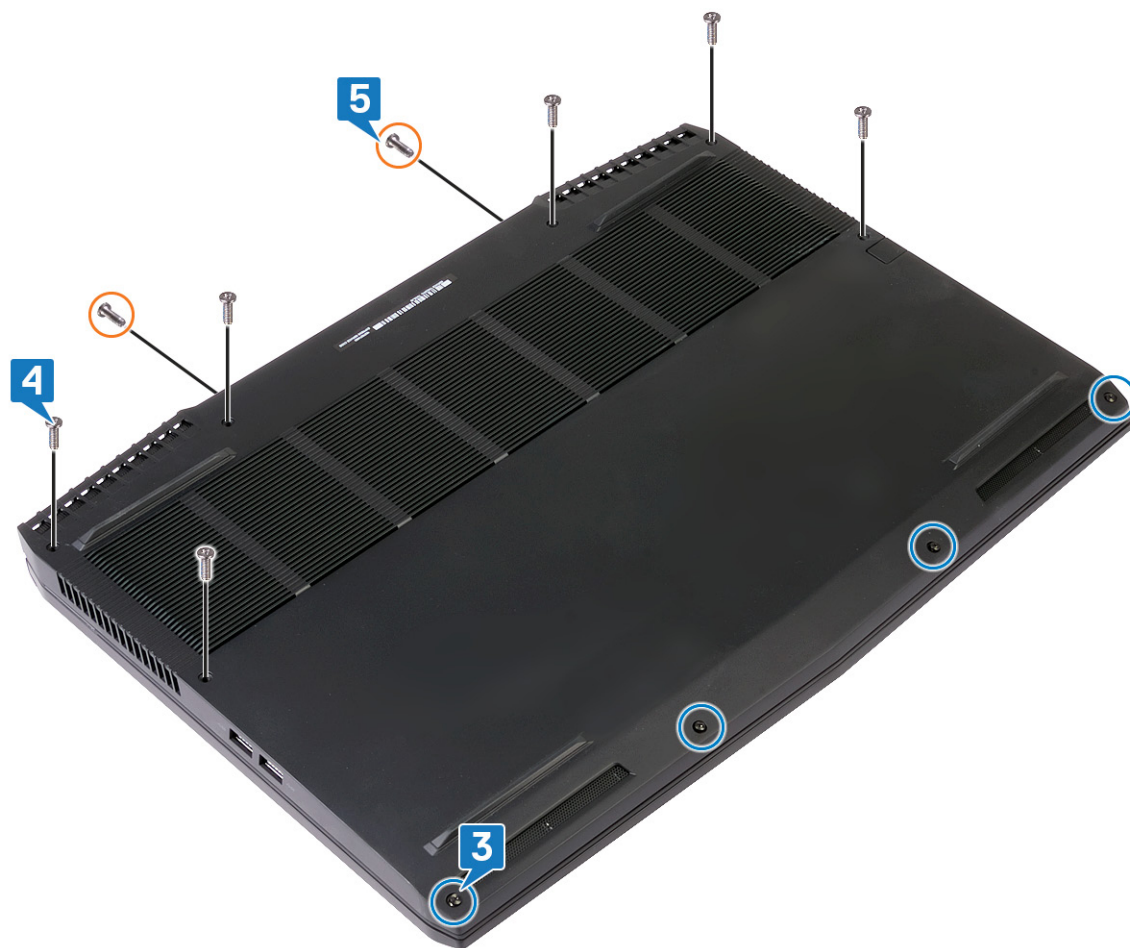

卸下电池（半长）

警告： 拆装计算机内部组件之前，请阅读计算机附带的安全信息，并遵循 [拆装计算机内部组件之前](#) 中的步骤。拆装计算机内部组件之后，请遵循 [拆装计算机内部组件之后](#) 中的说明。有关其他最佳安全操作信息，请参阅 www.dell.com/regulatory_compliance 上的 **Regulatory Compliance**（管制标准）主页。

前提条件

卸下 [底座盖](#)。

步骤

- 1 使用推拉卡舌，断开电池电缆与系统板的连接（仅在之前未断开连接的情况下适用）。
- 2 拧下将电池固定至掌垫部件的四颗螺钉（M2x5）。
- 3 将电池脱离掌垫部件。

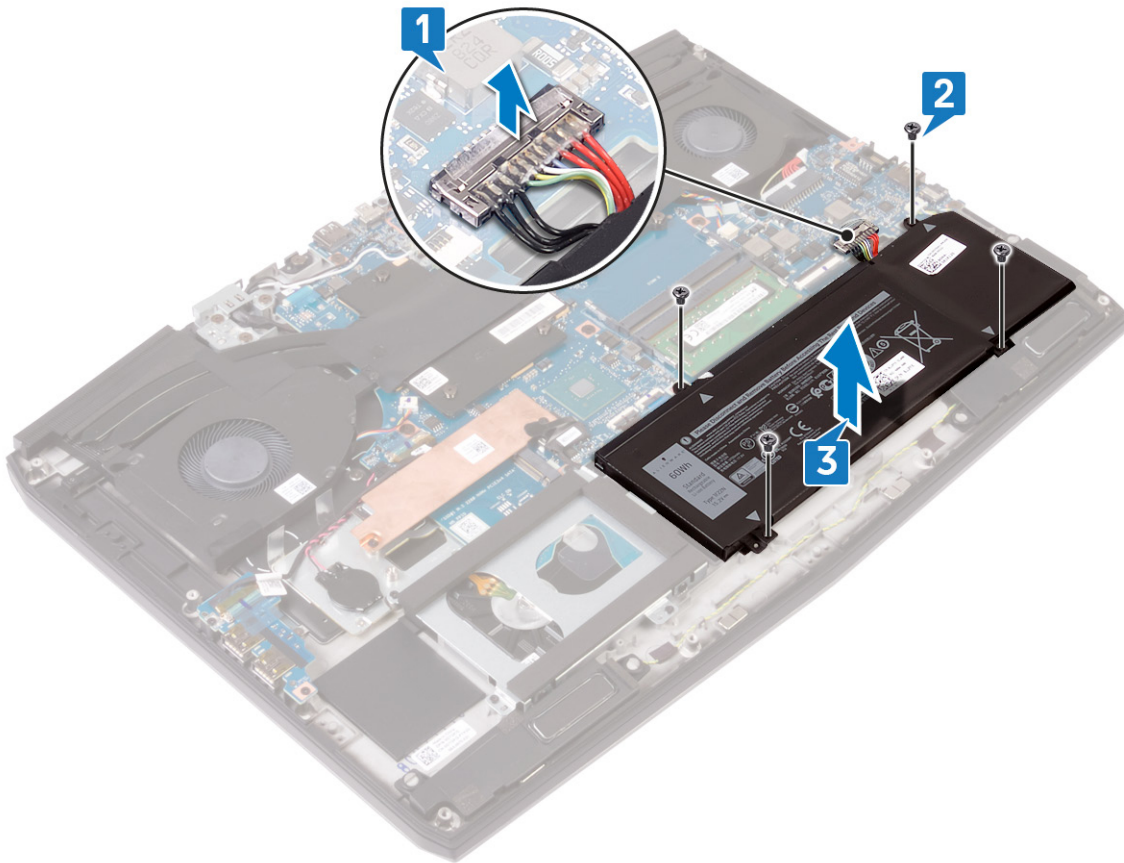

装回电池（半长）

警告： 拆装计算机内部组件之前，请阅读计算机附带的安全信息，并遵循 [拆装计算机内部组件之前](#) 中的步骤。拆装计算机内部组件之后，请遵循 [拆装计算机内部组件之后](#) 中的说明。有关其他最佳安全操作信息，请参阅 www.dell.com/regulatory_compliance 上的 **Regulatory Compliance**（管制标准）主页。

步骤

- 1 将电池上的螺孔与掌垫部件上的螺孔对齐。
- 2 拧上将电池固定至掌垫部件的四颗螺钉 (M2x5)。
- 3 将电池电缆连接至系统板。

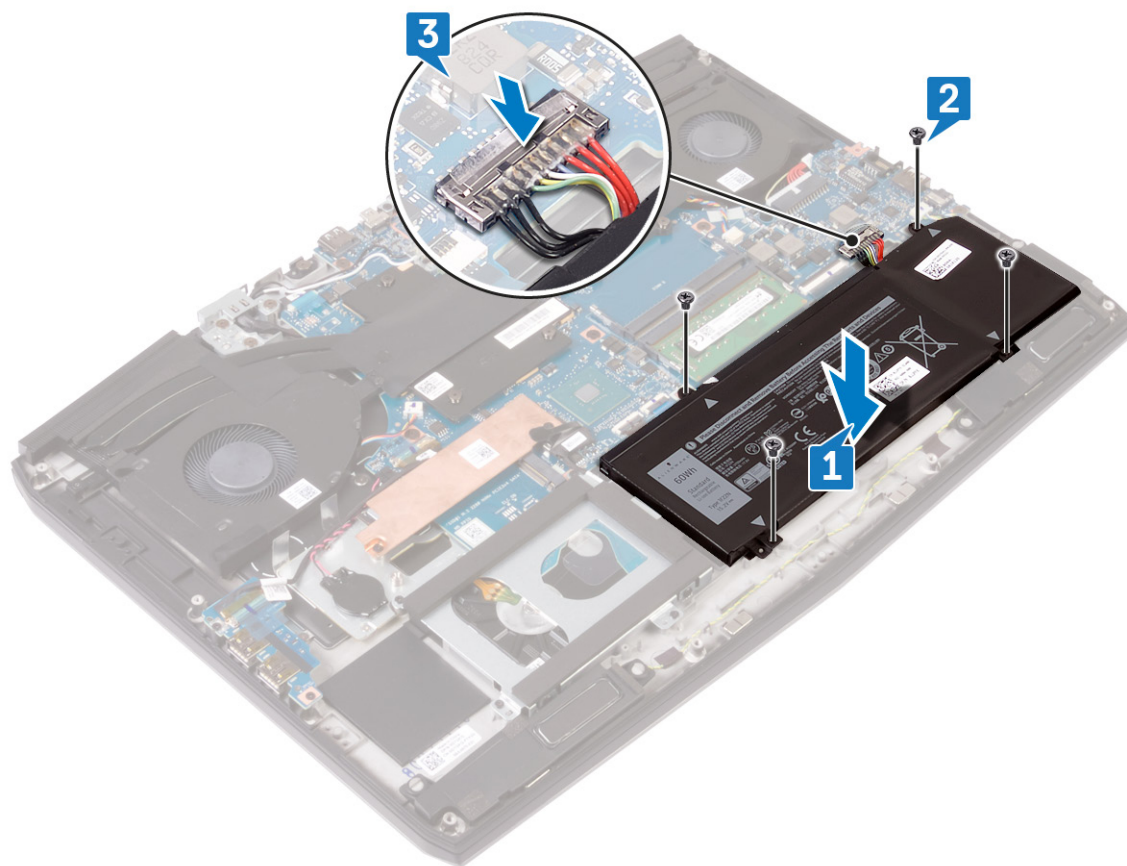

完成条件

装回 [基座盖](#)。

卸下电池（全长）

警告： 拆装计算机内部组件之前，请阅读计算机附带的安全信息，并遵循 [拆装计算机内部组件之前](#) 中的步骤。拆装计算机内部组件之后，请遵循 [拆装计算机内部组件之后](#) 中的说明。有关其他最佳安全操作信息，请参阅 www.dell.com/regulatory_compliance 上的 **Regulatory Compliance**（管制标准）主页。

前提条件

卸下 [基座盖](#)。

步骤

- 1 使用推拉卡舌，断开电池电缆与系统板的连接（仅在之前未断开连接的情况下适用）。
- 2 拧下将电池固定至掌垫部件的六颗螺钉（M2x5）。
- 3 将电池脱离掌垫部件。

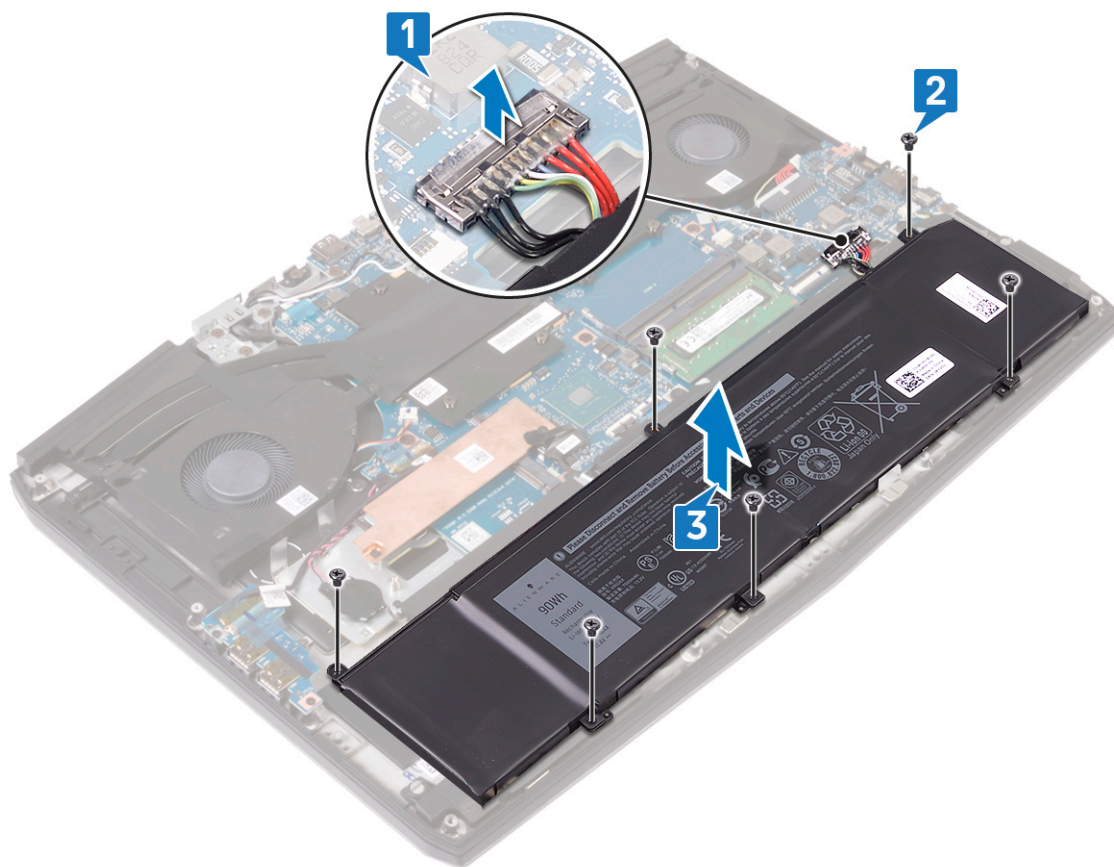

装回电池（全长）

警告： 拆装计算机内部组件之前，请阅读计算机附带的安全信息，并遵循 [拆装计算机内部组件之前](#) 中的步骤。拆装计算机内部组件之后，请遵循 [拆装计算机内部组件之后](#) 中的说明。有关其他最佳安全操作信息，请参阅 www.dell.com/regulatory_compliance 上的 **Regulatory Compliance**（管制标准）主页。

步骤

- 1 将电池上的螺孔与掌垫部件上的螺孔对齐。
- 2 拧上将电池固定至掌垫部件的六颗螺钉 (M2x5)。
- 3 将电池电缆连接至系统板。

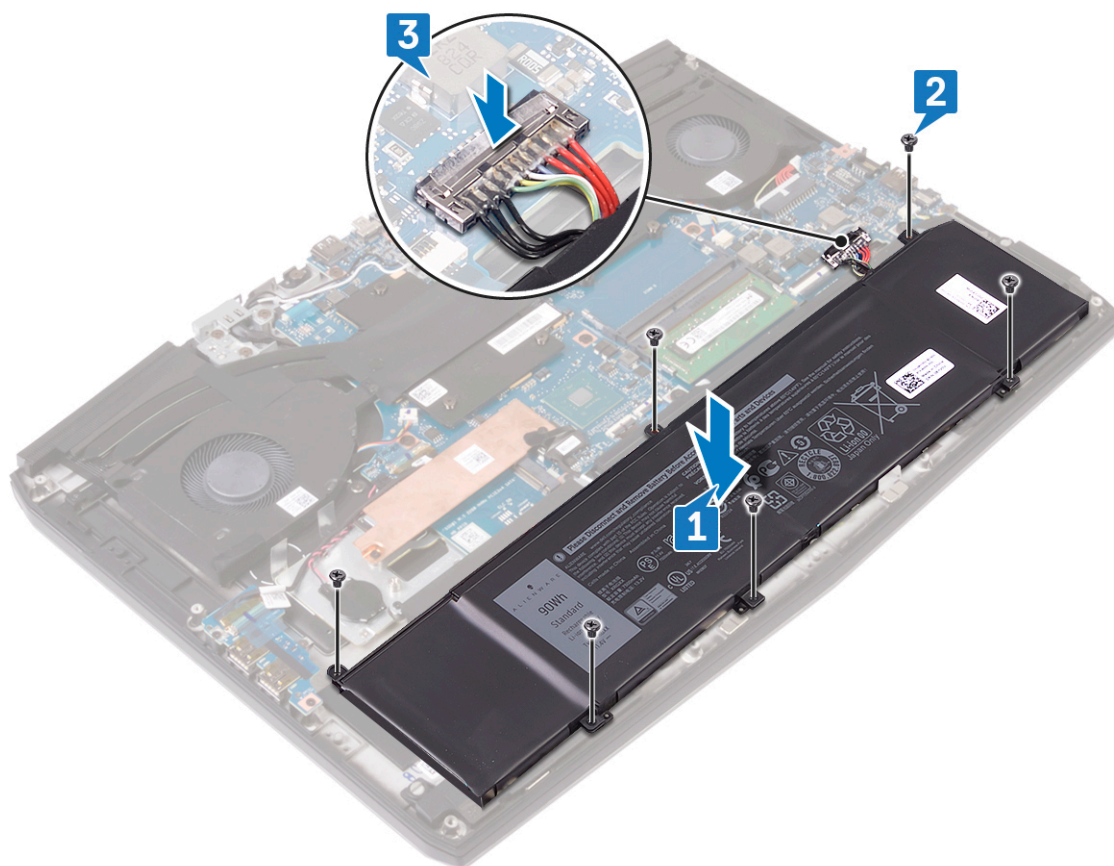

完成条件

装回 [底座盖](#)。

卸下硬盘驱动器

如果您的计算机使用由英特尔傲腾内存加速的 SATA 存储设备，请禁用英特尔傲腾，然后再卸下 SATA 存储设备。有关禁用英特尔傲腾的更多信息，请参阅[禁用英特尔傲腾](#)。

警告： 拆装计算机内部组件之前，请阅读计算机附带的安全信息，并遵循[拆装计算机内部组件之前](#)中的步骤。拆装计算机内部组件之后，请遵循[拆装计算机内部组件之后](#)中的说明。有关其他最佳安全操作信息，请参阅 www.dell.com/regulatory_compliance 上的 Regulatory Compliance（管制标准）主页。

小心： 硬盘驱动器极易损坏。处理硬盘驱动器时，请小心操作。

小心： 为了避免数据丢失，计算机处于睡眠或打开状态时，请勿卸下硬盘驱动器。

前提条件

卸下[基座盖](#)。

步骤

注： 附带 6 芯（全长）电池的系统上不提供硬盘驱动器。

- 1 使用推拉卡舌断开硬盘驱动器电缆与系统板的连接。
- 2 拧下将硬盘驱动器部件固定至掌垫部件的四颗螺钉 (M2x5)。
- 3 将硬盘驱动器部件及其电缆一起提离掌垫部件。

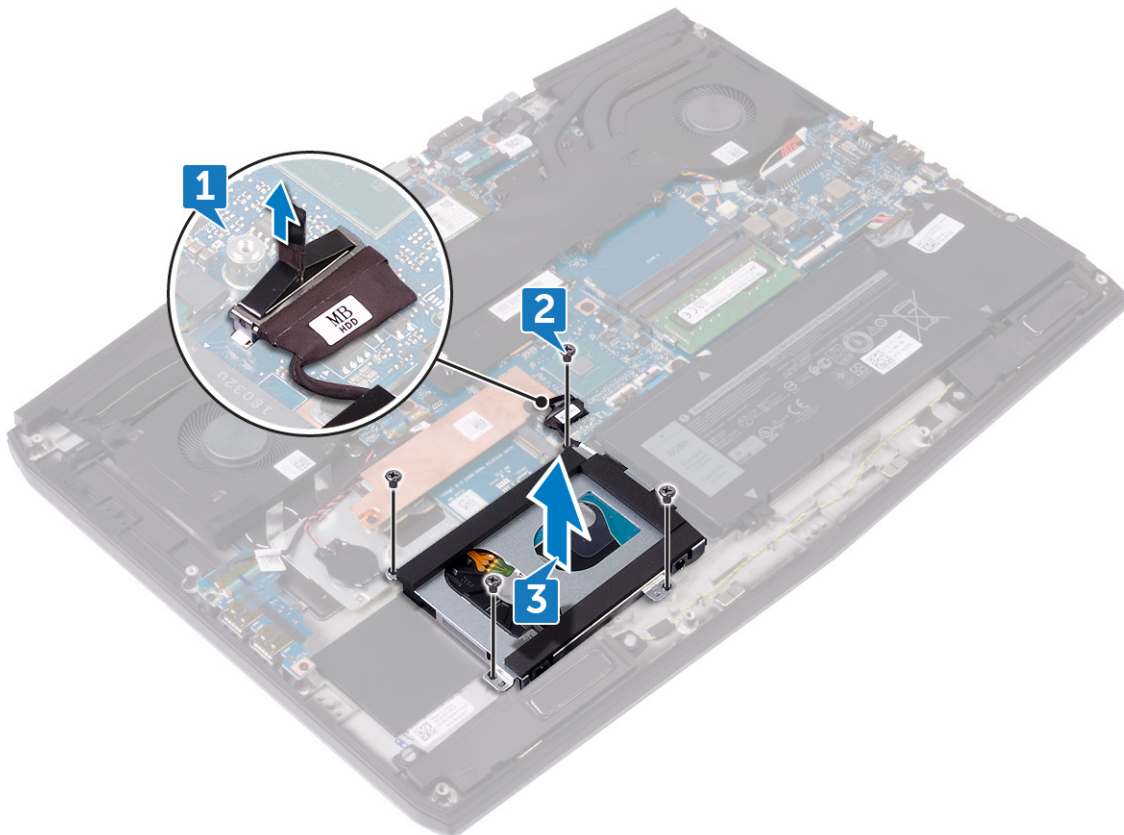

- 4 拧下将硬盘驱动器支架固定至硬盘驱动器的四颗螺钉 (M3x3)。
- 5 将硬盘驱动器脱离硬盘驱动器支架。

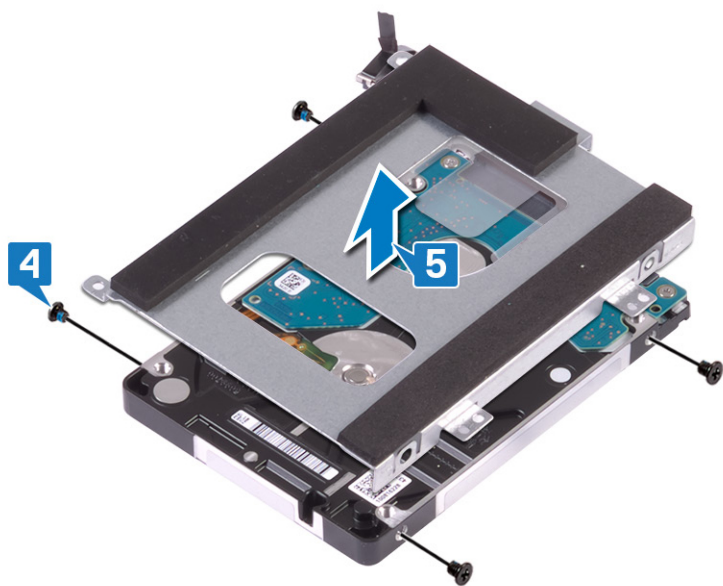

- 6 断开插入器与硬盘驱动器部件的连接。

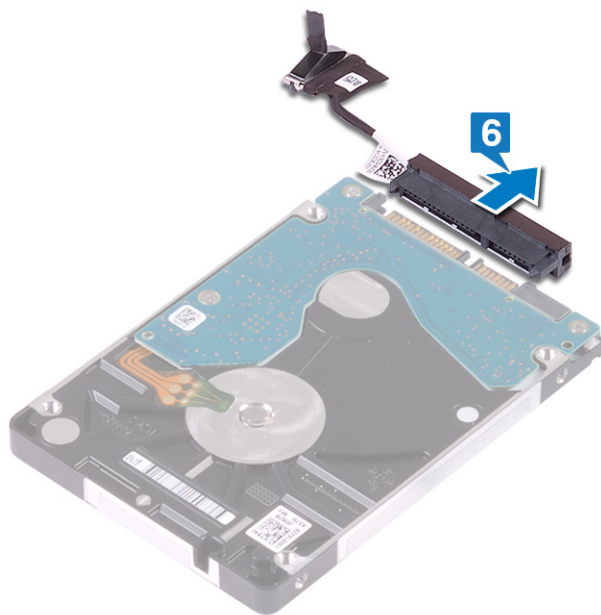

装回硬盘驱动器

装回 SATA 存储后启用英特尔傲腾。有关启用英特尔傲腾的更多信息，请参阅[启用英特尔傲腾](#)。

警告： 拆装计算机内部组件之前，请阅读计算机附带的安全信息，并遵循[拆装计算机内部组件之前](#)中的步骤。拆装计算机内部组件之后，请遵循[拆装计算机内部组件之后](#)中的说明。有关其他最佳安全操作信息，请参阅 www.dell.com/regulatory_compliance 上的 **Regulatory Compliance**（管制标准）主页。

小心： 硬盘驱动器极易损坏。处理硬盘驱动器时，请小心操作。

步骤

注： 附带 6 芯（全长）电池的系統上不提供硬盘驱动器。

1 将插入器连接到硬盘驱动器部件。

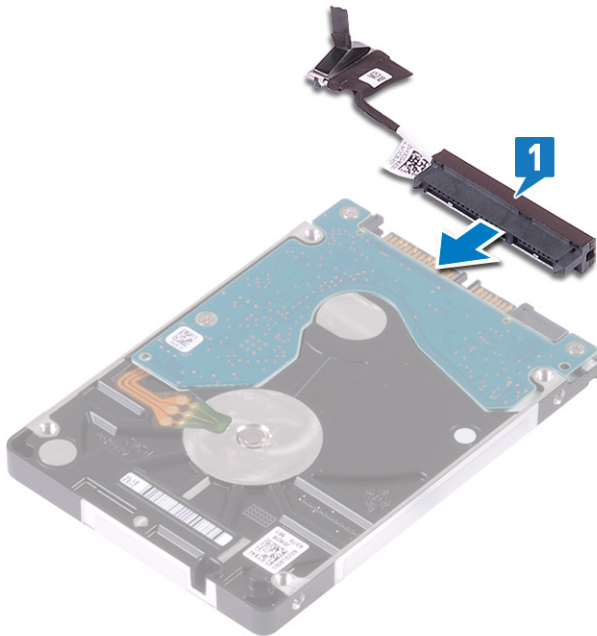

2 将硬盘驱动器支架放在硬盘驱动器上，并将硬盘驱动器支架上的螺孔与硬盘驱动器上的螺孔对齐。

3 拧上将硬盘驱动器支架固定至硬盘驱动器的四颗螺钉 (M3x3)。

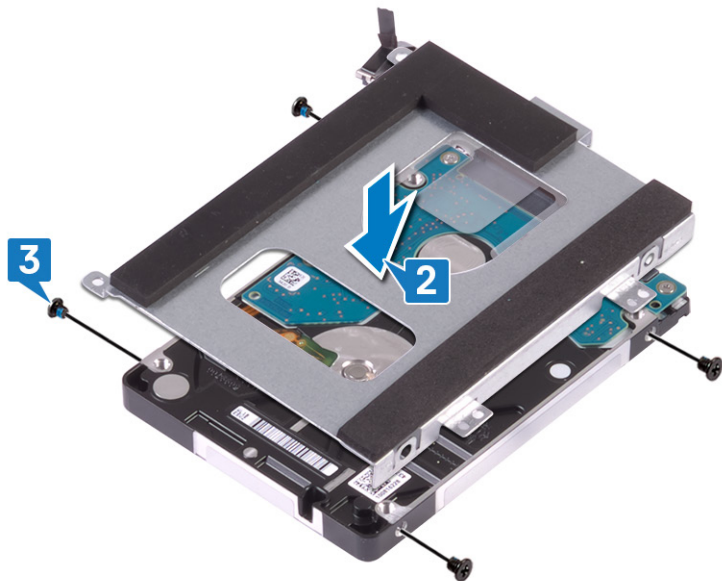

- 4 将硬盘驱动器部件上的螺孔与掌垫部件上的螺孔对齐。
- 5 拧上将硬盘驱动器部件固定至掌垫部件的四颗螺钉 (M2x5)。
- 6 将硬盘驱动器电缆连接至系统板。

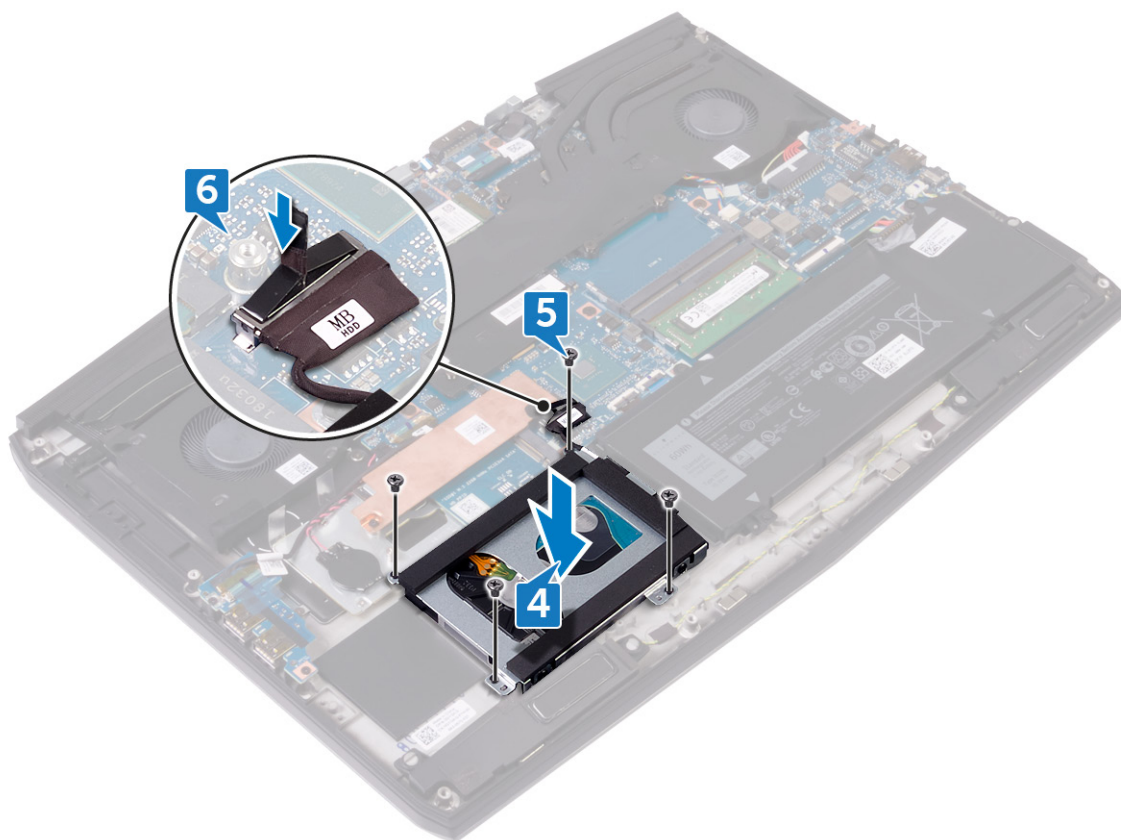

完成条件

装回[基座盖](#)。

卸下内存模块

警告： 拆装计算机内部组件之前，请阅读计算机附带的安全信息，并遵循 [拆装计算机内部组件之前](#) 中的步骤。拆装计算机内部组件之后，请遵循 [拆装计算机内部组件之后](#) 中的说明。有关其他最佳安全操作信息，请参阅 www.dell.com/regulatory_compliance 上的 **Regulatory Compliance**（管制标准）主页。

前提条件

卸下 [基座盖](#)。

步骤

- 1 找到计算机的内存模块。

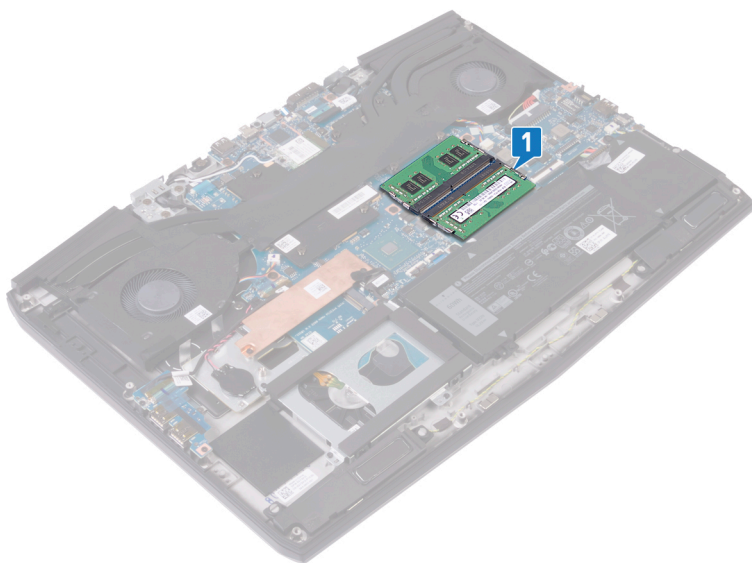

- 2 请用指尖小心拨开内存模块插槽两端的固定夹，直至内存模块弹起。
- 3 从内存模块插槽中卸下内存模块。

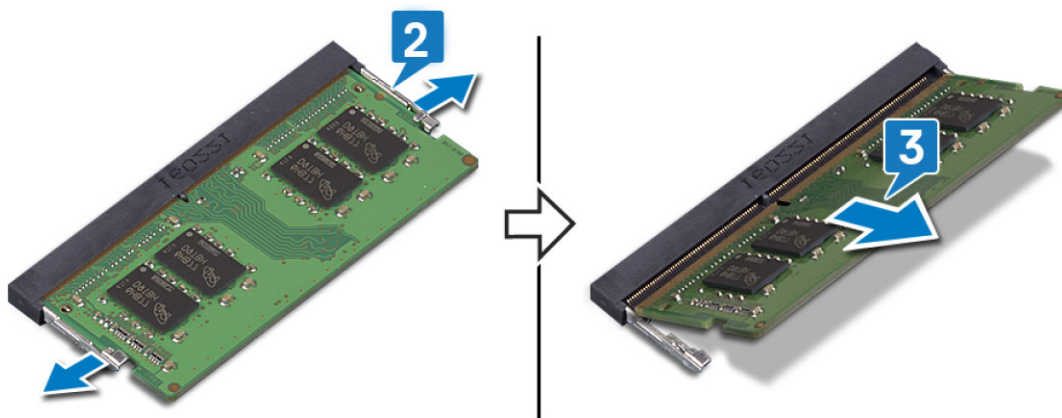

装回内存模块

警告： 拆装计算机内部组件之前，请阅读计算机附带的安全信息，并遵循 [拆装计算机内部组件之前](#) 中的步骤。拆装计算机内部组件之后，请遵循 [拆装计算机内部组件之后](#) 中的说明。有关其他最佳安全操作信息，请参阅 www.dell.com/regulatory_compliance 上的 **Regulatory Compliance**（管制标准）主页。

步骤

- 1 将内存模块上的槽口与内存模块插槽上的卡舌对齐。
- 2 将内存模块以一定的角度稳固地滑入连接器中。
- 3 向下按压内存模块，直至其卡入到位。

 **注：** 如果未听到咔嚓声，请卸下内存模块并重新安装。

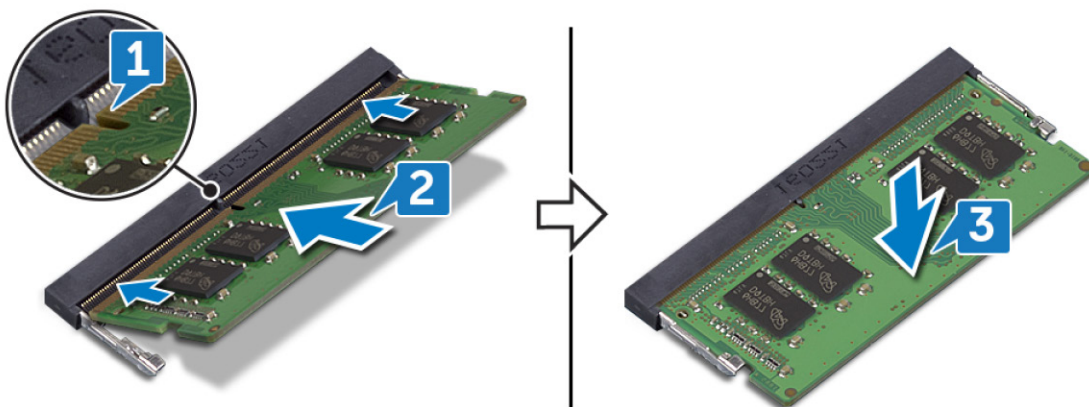

完成条件

装回 [基座盖](#)。

卸下无线网卡

 **警告：** 拆装计算机内部组件之前，请阅读计算机附带的安全信息，并遵循 [拆装计算机内部组件之前](#) 中的步骤。拆装计算机内部组件之后，请遵循 [拆装计算机内部组件之后](#) 中的说明。有关其他最佳安全操作信息，请参阅 www.dell.com/regulatory_compliance 上的 **Regulatory Compliance**（管制标准）主页。

前提条件

卸下 [基座盖](#)。

步骤

- 1 找到计算机上的无线网卡。

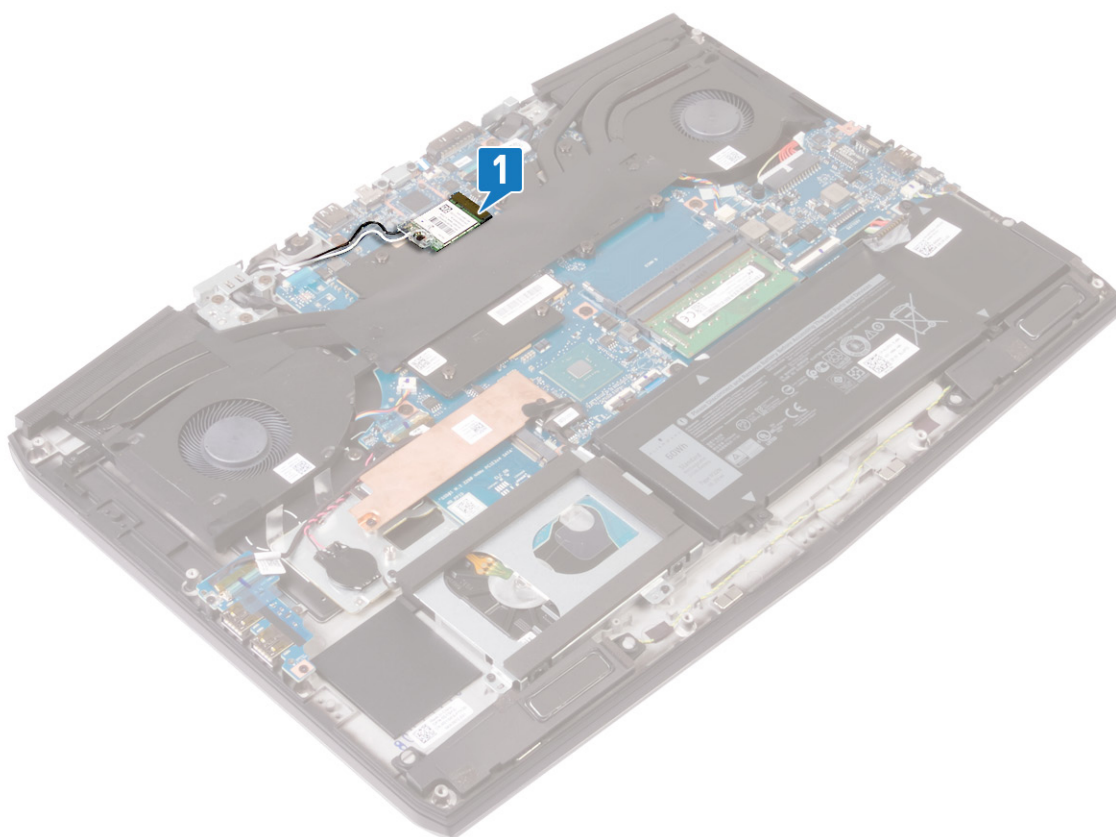

- 2 拧下将无线网卡支架固定至系统板的螺钉 (M2x3)。
- 3 滑动无线网卡支架并将其从无线网卡上卸下。
- 4 滑动无线网卡并将其从无线网卡插槽中卸下。

5 断开天线电缆与无线网卡的连接。

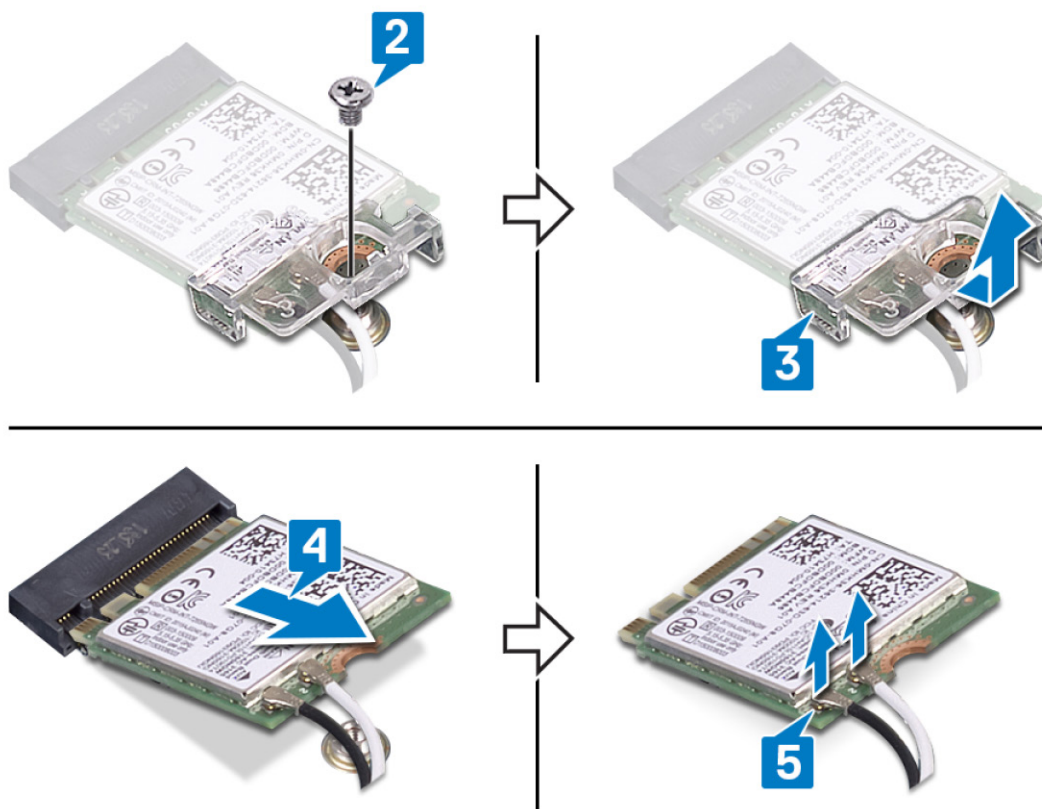

装回无线网卡

警告: 拆装计算机内部组件之前, 请阅读计算机附带的安全信息, 并遵循 [拆装计算机内部组件之前](#) 中的步骤。拆装计算机内部组件之后, 请遵循 [拆装计算机内部组件之后](#) 中的说明。有关其他最佳安全操作信息, 请参阅 www.dell.com/regulatory_compliance 上的 **Regulatory Compliance** (管制标准) 主页。

步骤

小心: 为避免损坏无线网卡, 请勿在其下放置任何电缆。

- 1 将天线电缆连接至无线网卡。
下表提供了您计算机支持的无线网卡的无线网卡的天线电缆颜色方案。

表. 2: 天线电缆颜色方案

无线网卡上的连接器	天线电缆颜色
主要电缆 (白色三角形)	白色
辅助电缆 (黑色三角形)	黑色

- 2 滑动无线网卡支架并将其装回到无线网卡上。
- 3 将无线网卡上的槽口与无线网卡插槽上的卡舌对齐, 然后以一定角度将无线网卡插入无线网卡插槽。
- 4 拧上无线网卡支架固定至系统板的螺钉 (M2x3)。

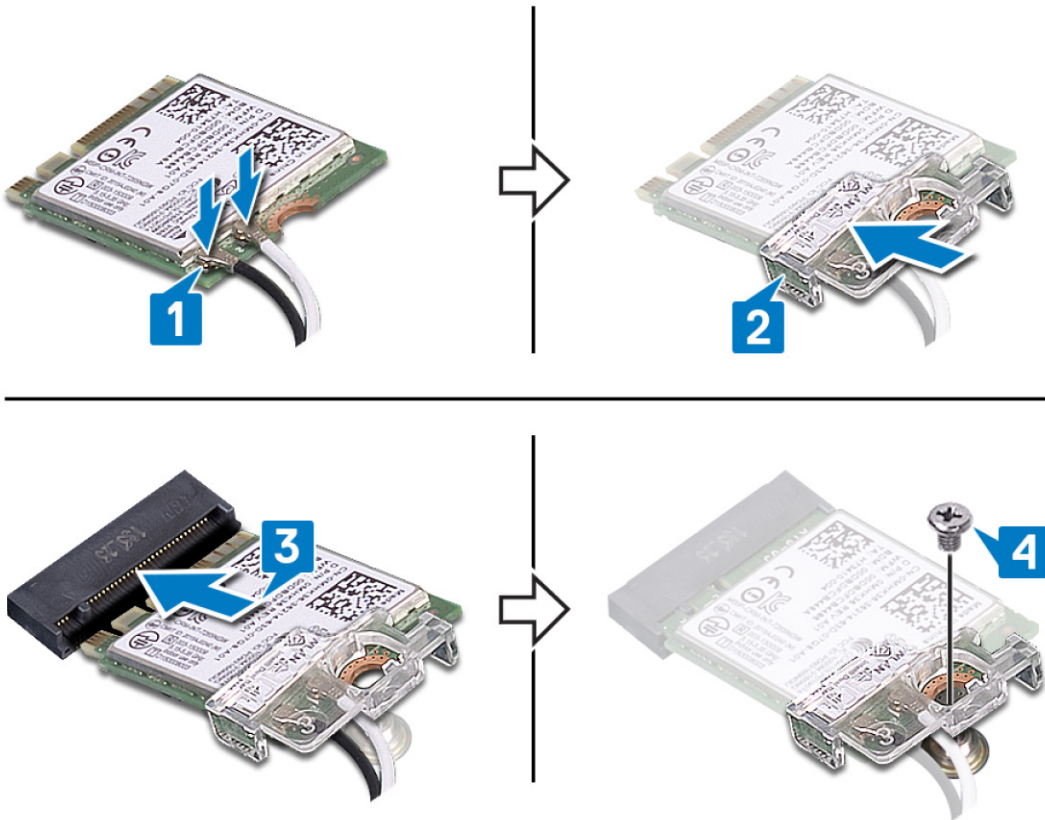

5 布置天线电缆以将固定夹固定至系统板。

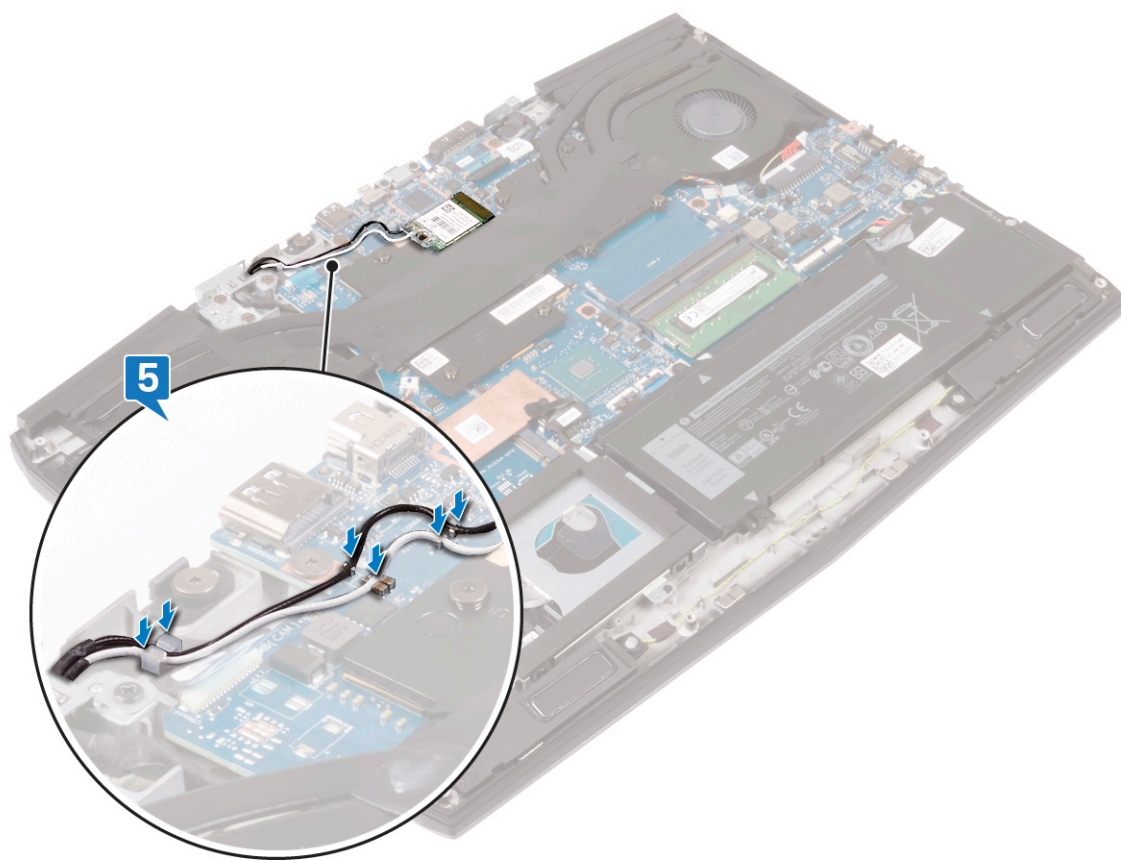

完成条件

装回[基座盖](#)。

卸下固态硬盘/英特尔傲腾内存模块

您需要禁用英特尔傲腾内存，然后再从您的计算机卸下英特尔傲腾内存模块。有关禁用英特尔傲腾内存的更多信息，请参阅[禁用英特尔傲腾内存](#)。

警告： 拆装计算机内部组件之前，请阅读计算机附带的安全信息，并遵循[拆装计算机内部组件之前](#)中的步骤。拆装计算机内部组件之后，请遵循[拆装计算机内部组件之后](#)中的说明。有关其他最佳安全操作信息，请参阅 www.dell.com/regulatory_compliance 上的 Regulatory Compliance（管制标准）主页。

前提条件

卸下[基座盖](#)。

卸下 M.2 2230 卡的步骤

注： 此过程仅适用于已安装 M.2 2230 卡的系统。

注： 计算机可能已安装最多两个 M.2 内存模块，这取决于订购的配置。每个 M.2 卡槽支持的卡配置：

- M.2 2230 固态硬盘 + 2230 卡支架
- M.2 2280 固态硬盘
- M.2 2280 英特尔傲腾

注： 对于超过 512 GB 的固态硬盘或超过 118 GB 的英特尔傲腾，需要散热护罩以实现最佳散热，如果订购这些配置，它们将出厂安装到计算机中。如果在销售点 (APOS) 安装了这些配置，请联系戴尔支持部门寻求散热护罩。

注： 根据在销售点安装的 M.2 卡，计算机中已安装的散热护罩可能是全高护罩或半高护罩。如果在销售点 (APOS) 安装了两个 M.2 卡，请联系戴尔支持部门寻求全高散热护罩。

- 1 拧下将 M.2 散热护罩固定至掌垫部件和系统板的两颗螺钉 (M2x3)。
- 2 从掌垫部件和系统板提起 M.2 散热护罩。

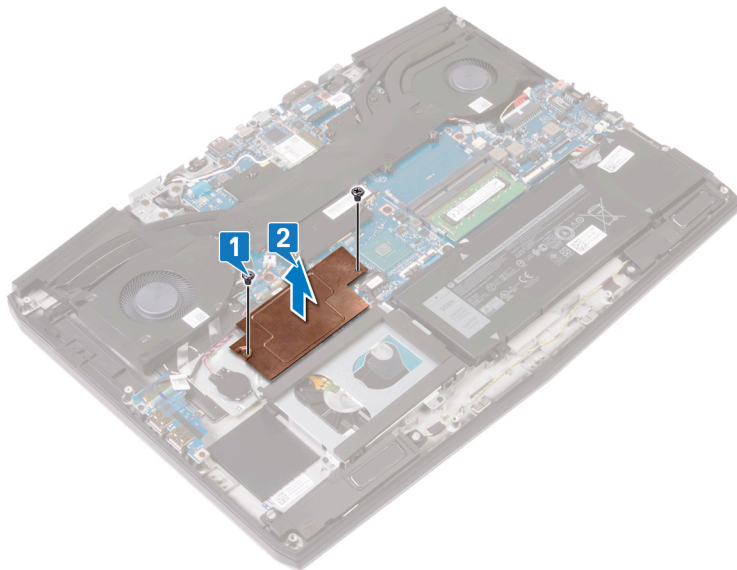

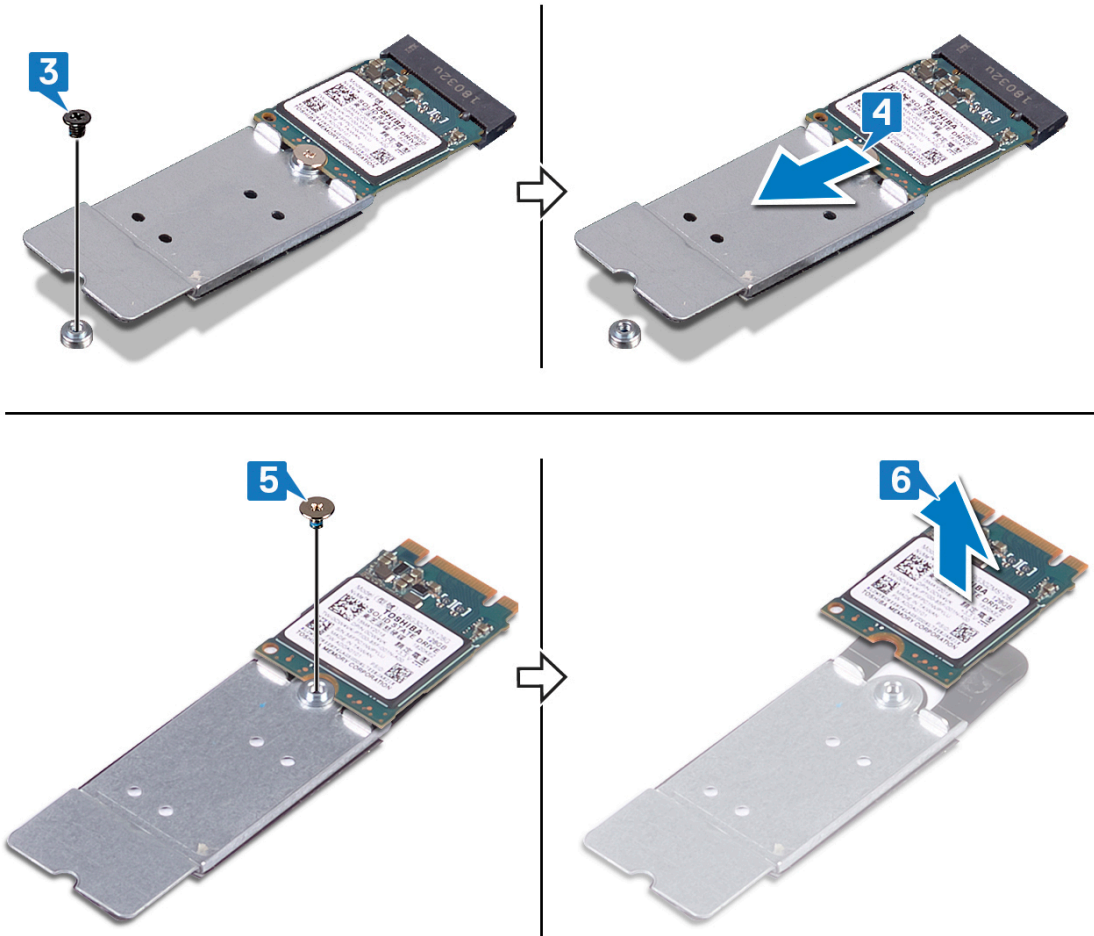

- 3 拧下将 M.2 2230 卡支架固定至掌垫部件的螺钉 (M2x3)。
- 4 滑动 M.2 2230 卡及其支架并将其从系统板上的 M.2 插槽卸下。
- 5 拧下将 M.2 2230 卡固定至卡支架的螺钉 (M1.6x2)。

6 将 M.2 2230 卡提高卡支架。





卸下 M.2 2280 卡的步骤

 注: 此过程仅适用于已安装 M.2 2280 卡的系统。

 注: 计算机可能已安装最多两个 M.2 内存模块, 这取决于订购的配置。每个 M.2 卡槽支持的卡配置:

- M.2 2230 固态驱动器 + 2230 卡支架
- M.2 2280 固态驱动器
- M.2 2280 英特尔傲腾

 注: 对于超过 512 GB 的固态驱动器或超过 118 GB 的英特尔傲腾, 需要散热护罩以实现最佳散热, 如果订购这些配置, 它们将出厂安装到计算机中。如果在销售点 (APOS) 安装了这些配置, 请联系戴尔支持部门寻求散热护罩。

 注: 根据在销售点安装的 M.2 卡, 计算机中已安装的散热护罩可能是全高护罩或半高护罩。如果在销售点 (APOS) 安装了两个 M.2 卡, 请联系戴尔支持部门寻求全高散热护罩。

1 拧下将 M.2 散热护罩固定至掌垫部件和系统板的两颗螺钉 (M2x3)。

2 从掌垫部件和系统板提起 M.2 散热护罩

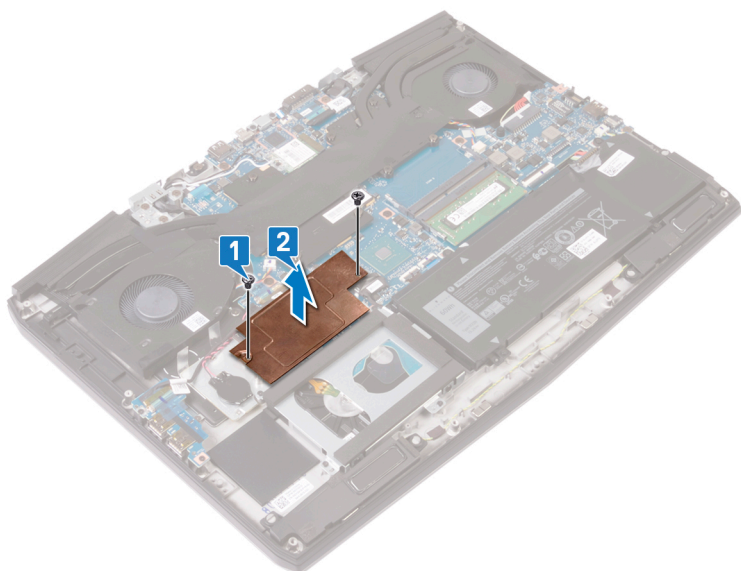

3 拧下将 M.2 2280 卡固定至掌垫部件的螺钉 (M2x2)。

4 从系统板上的 M.2 卡槽滑动并卸下 M.2 2280 卡。

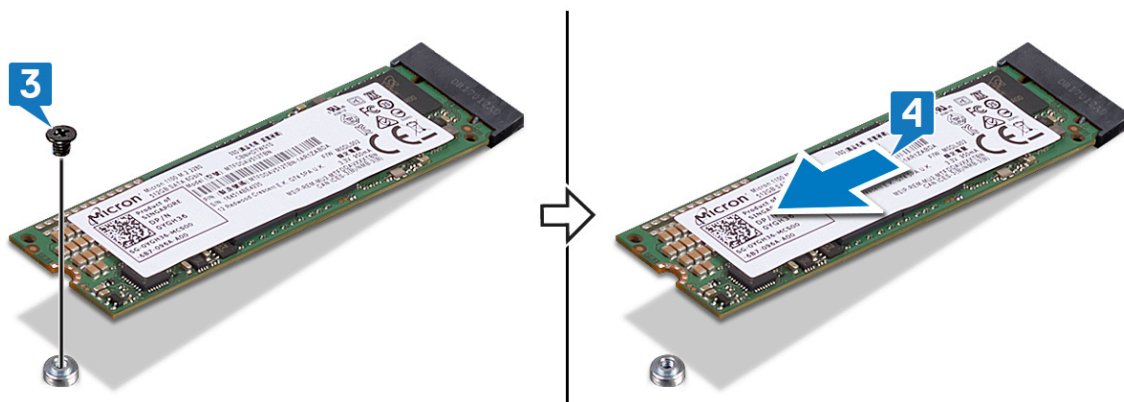

装回固态硬盘/英特尔傲腾内存模块

装回英特尔傲腾内存模块后，启用英特尔傲腾内存。有关启用英特尔傲腾内存的更多信息，请参阅[启用英特尔傲腾内存](#)。

 **警告：** 拆装计算机内部组件之前，请阅读计算机附带的安全信息，并遵循[拆装计算机内部组件之前](#)中的步骤。拆装计算机内部组件之后，请遵循[拆装计算机内部组件之后](#)中的说明。有关其他最佳安全操作信息，请参阅 www.dell.com/regulatory_compliance 上的 **Regulatory Compliance**（管制标准）主页。

 **小心：** 固态硬盘器易损坏。处理固态硬盘器时，请务必小心。

装回 M.2 2230 卡的步骤

 **注：** 此过程仅适用于已安装 M.2 2230 卡的系统。

 **注：** 计算机可能已安装最多两个 M.2 内存模块，这取决于订购的配置。每个 M.2 卡槽支持的卡配置：

- M.2 2230 固态硬盘器 + 2230 卡支架
- M.2 2280 固态硬盘器
- M.2 2280 英特尔傲腾

 **注：** 对于超过 512 GB 的固态硬盘器或超过 118 GB 的英特尔傲腾，需要散热护罩以实现最佳散热，如果订购这些配置，它们将出厂安装到计算机中。如果在销售点 (APOS) 安装了这些配置，请联系戴尔支持部门寻求散热护罩。

 **注：** 根据在销售点安装的 M.2 卡，计算机中已安装的散热护罩可能是全高护罩或半高护罩。如果在销售点 (APOS) 安装了两个 M.2 卡，请联系戴尔支持部门寻求全高散热护罩。

- 1 将 M.2 2230 卡放到 M.2 2230 卡支架上。
- 2 拧上将 M.2 2230 卡固定至 M.2 2230 卡支架的螺钉 (M1.6x2)。
- 3 将 M.2 2230 卡上的槽口与系统板上 M.2 卡槽上的卡舌对齐。
- 4 将 M.2 2230 卡及其支架滑入系统板上的 M.2 卡槽中。

5 拧上将 M.2 2230 支架固定至掌垫部件的螺钉 (M2x3)。

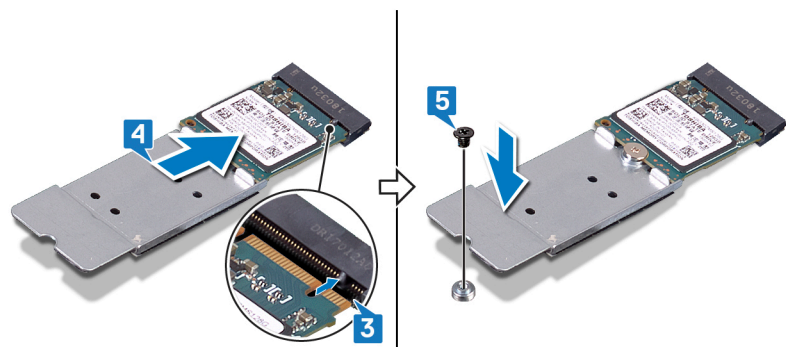
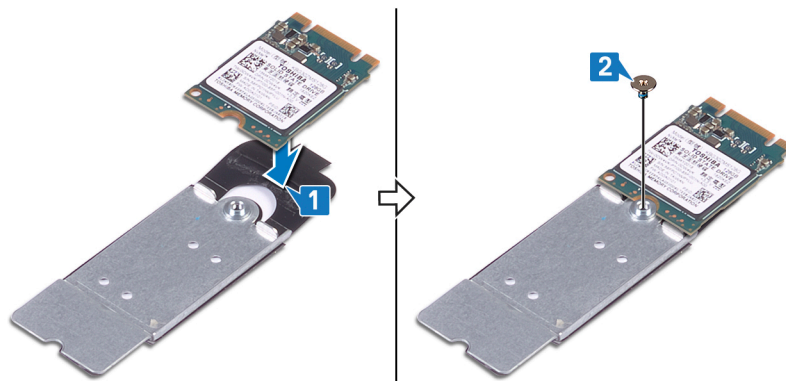

6 将 M.2 散热护罩上的螺孔与掌垫部件和系统板上的螺孔对齐。

- 7 拧上 M.2 散热护罩固定至掌垫部件和系统板的两颗螺钉 (M2x3)。

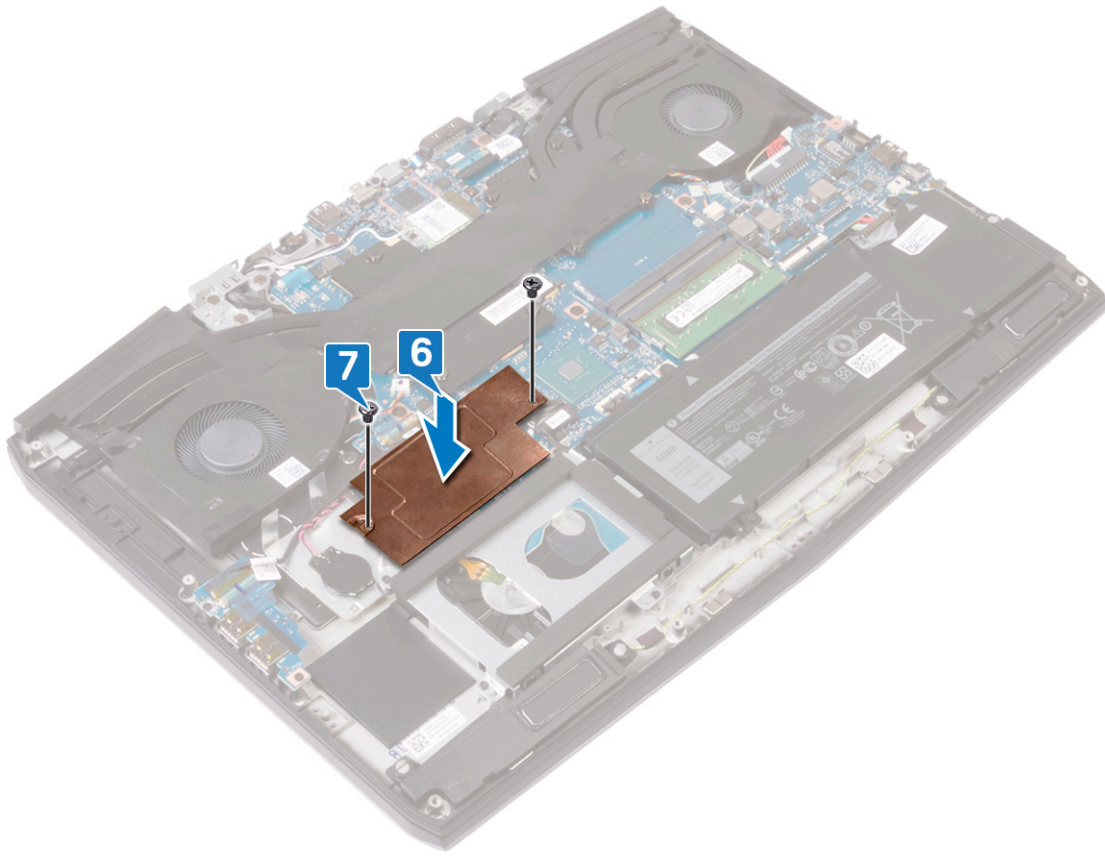

装回 M.2 2280 卡的步骤

- 注: 此过程仅适用于已安装 M.2 2280 卡的系统。
 - 注: 计算机可能已安装最多两个 M.2 内存模块, 这取决于订购的配置。每个 M.2 卡槽支持的卡配置:
 - M.2 2230 固态驱动器 + 2230 卡支架
 - M.2 2280 固态驱动器
 - M.2 2280 英特尔傲腾
 - 注: 对于超过 512 GB 的固态驱动器或超过 118 GB 的英特尔傲腾, 需要散热护罩以实现最佳散热, 如果订购这些配置, 它们将出厂安装到计算机中。如果在销售点 (APOS) 安装了这些配置, 请联系戴尔支持部门寻求散热护罩。
 - 注: 根据在销售点安装的 M.2 卡, 计算机中已安装的散热护罩可能是全高护罩或半高护罩。如果在销售点 (APOS) 安装了两个 M.2 卡, 请联系戴尔支持部门寻求全高散热护罩。
- 1 将 M.2 2280 卡上的槽口与系统板上 M.2 卡槽上的卡舌对齐。
 - 2 将 M.2 2280 卡滑入系统板上的 M.2 卡槽。

- 3 拧上 M.2 2280 卡固定至掌垫部件的螺钉 (M2x3)。

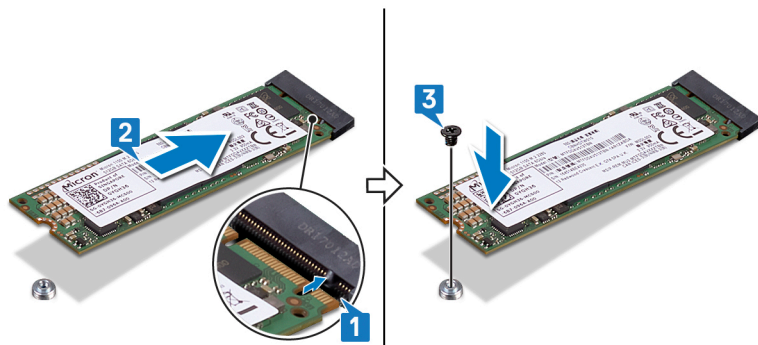

- 4 将 M.2 散热护罩上的螺孔与掌垫部件和系统板上的螺孔对齐。
- 5 拧上 M.2 散热护罩固定至掌垫部件和系统板的两颗螺钉 (M2x3)。

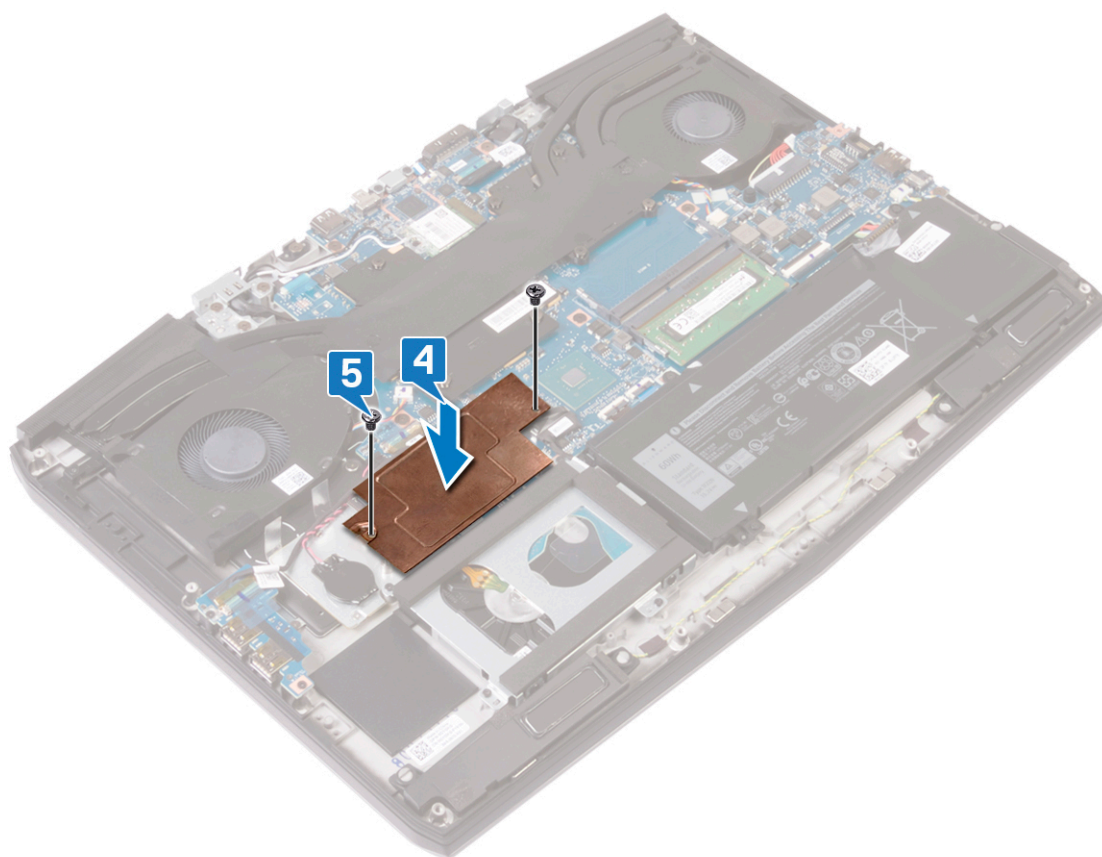

完成条件

装回[基座盖](#)。

取出币形电池

 **警告:** 拆装计算机内部组件之前, 请阅读计算机附带的安全信息, 并遵循 [拆装计算机内部组件之前](#) 中的步骤。拆装计算机内部组件之后, 请遵循 [拆装计算机内部组件之后](#) 中的说明。有关其他最佳安全操作信息, 请参阅 www.dell.com/regulatory_compliance 上的 **Regulatory Compliance** (管制标准) 主页。

 **小心:** 取出币形电池会将 BIOS 设置程序的设置重设为默认值。建议您记下 BIOS 设置程序的设置后再取出币形电池。

前提条件

卸下 [基座盖](#)。

步骤

- 1 断开币形电池与系统板的连接。
- 2 剥下将纽扣电池电缆固定至掌垫部件的胶带。
- 3 将币形电池从掌垫部件上剥下。

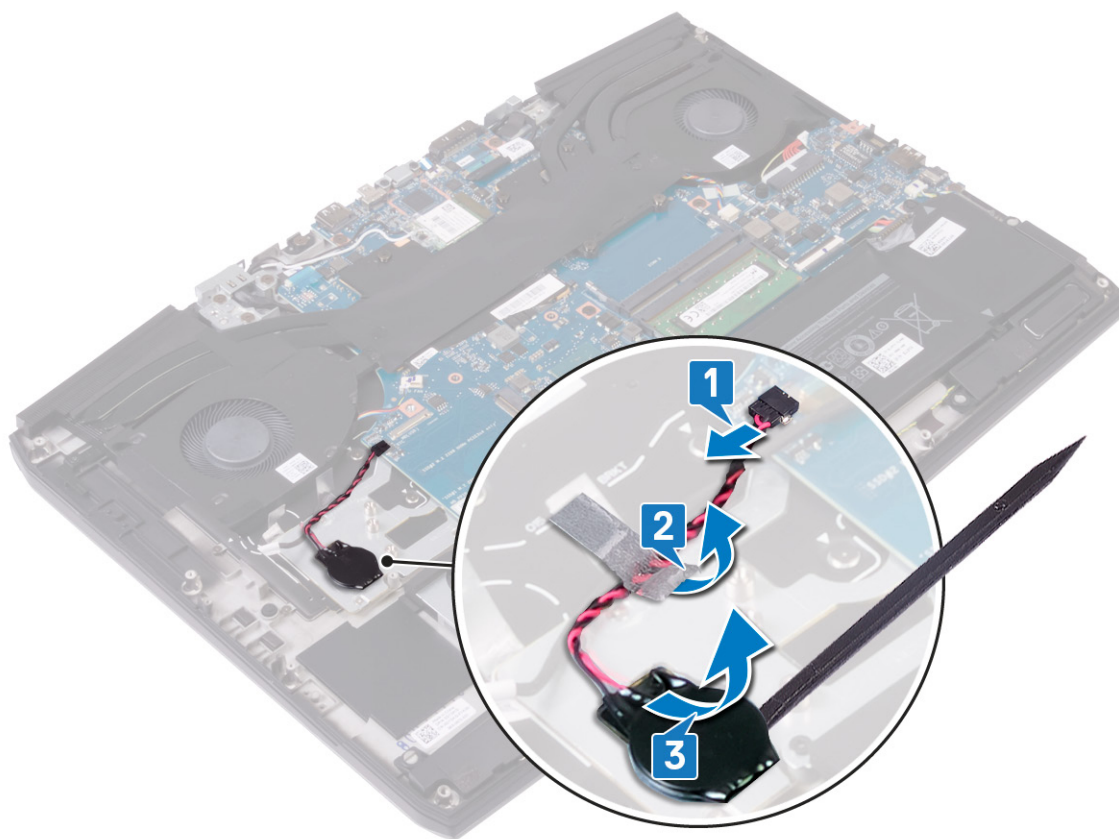

装回币形电池

 警告：拆装计算机内部组件之前，请阅读计算机附带的安全信息，并遵循[拆装计算机内部组件之前](#)中的步骤。拆装计算机内部组件之后，请遵循[拆装计算机内部组件之后](#)中的说明。有关其他最佳安全操作信息，请参阅 www.dell.com/regulatory_compliance 上的 **Regulatory Compliance**（管制标准）主页。

步骤

- 1 将币形电池粘附在掌垫部件上。
- 2 粘上将纽扣电池电缆固定至掌垫部件的胶带。
- 3 将币形电池电缆连接到系统板。

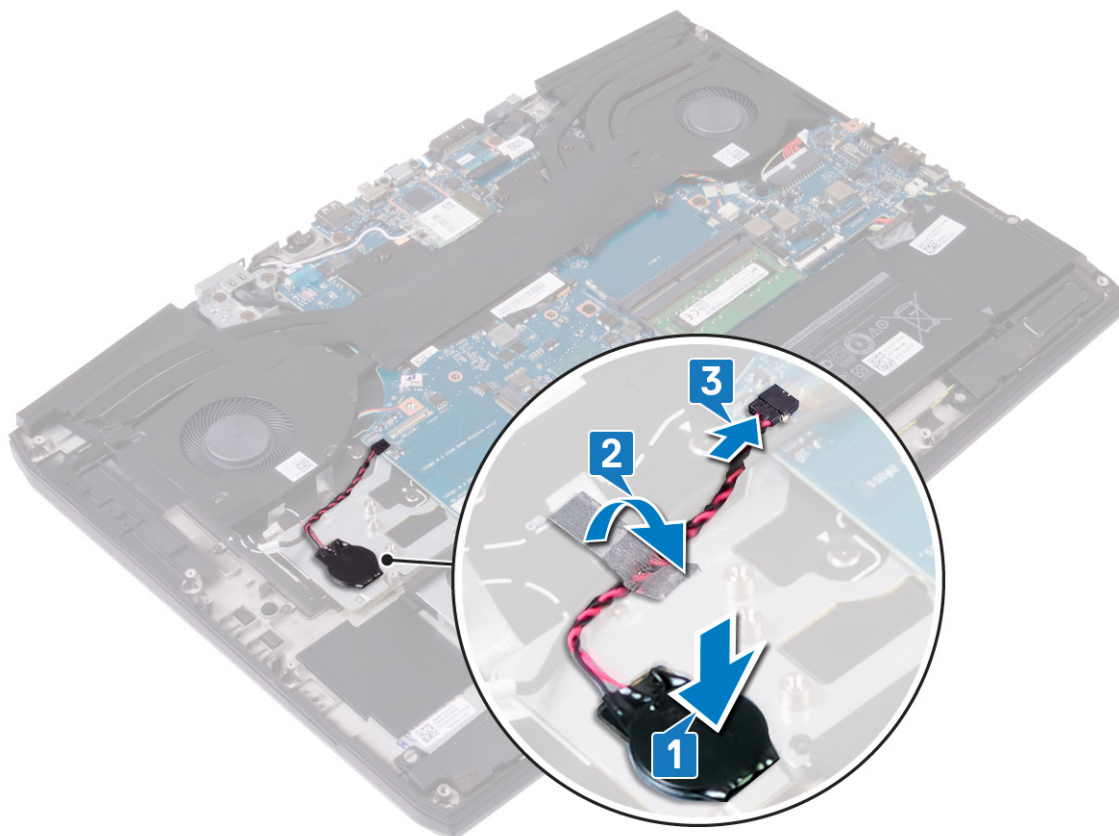

完成条件

装回[基座盖](#)。

卸下触摸板

 警告: 拆装计算机内部组件之前, 请阅读计算机附带的安全信息, 并遵循[拆装计算机内部组件之前](#)中的步骤。拆装计算机内部组件之后, 请遵循[拆装计算机内部组件之后](#)中的说明。有关其他最佳安全操作信息, 请参阅 www.dell.com/regulatory_compliance 上的 **Regulatory Compliance** (管制标准) 主页。

前提条件

- 1 卸下[基座盖](#)。
- 2 如果适用, 卸下[电池 \(半长\)](#) 或 [电池 \(全长\)](#)。

步骤

- 1 打开门锁, 然后断开触摸板电缆与系统板的连接。
- 2 拧下将触摸板固定至掌垫部件的四颗螺钉 (M2x2.5)。
- 3 滑动触摸板及其缆线, 并以一定的角度将触摸板脱离掌垫部件。

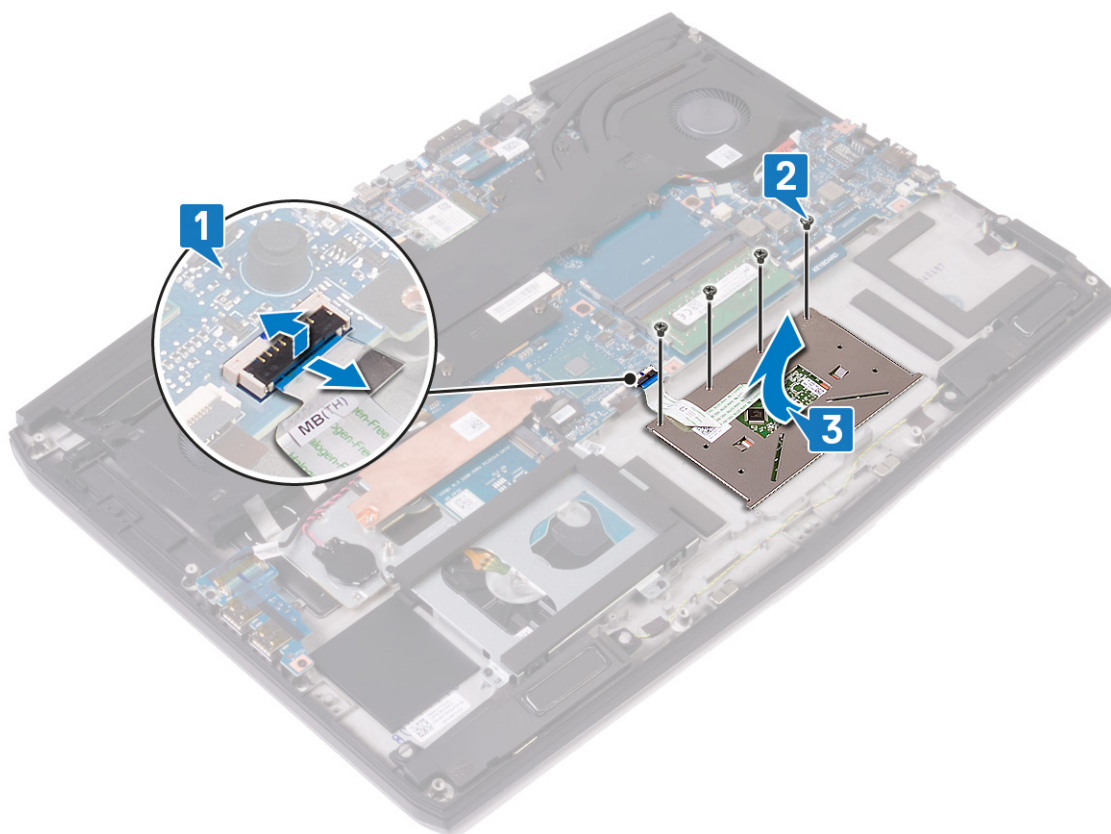

装回触摸板

警告： 拆装计算机内部组件之前，请阅读计算机附带的安全信息，并遵循 [拆装计算机内部组件之前](#) 中的步骤。拆装计算机内部组件之后，请遵循 [拆装计算机内部组件之后](#) 中的说明。有关其他最佳安全操作信息，请参阅 www.dell.com/regulatory_compliance 上的 **Regulatory Compliance**（管制标准）主页。

步骤

- 1 滑动触摸板并将其放到掌垫部件上的插槽中。
- 2 拧上将触摸板固定至掌垫部件的四颗螺钉 (M2x2.5)。
 **注：** 翻转计算机，然后打开显示屏。确保触摸板所有四个侧边平均对齐。
- 3 将触摸板电缆滑入系统板上的连接器中，然后合上闩锁以固定触摸板电缆。

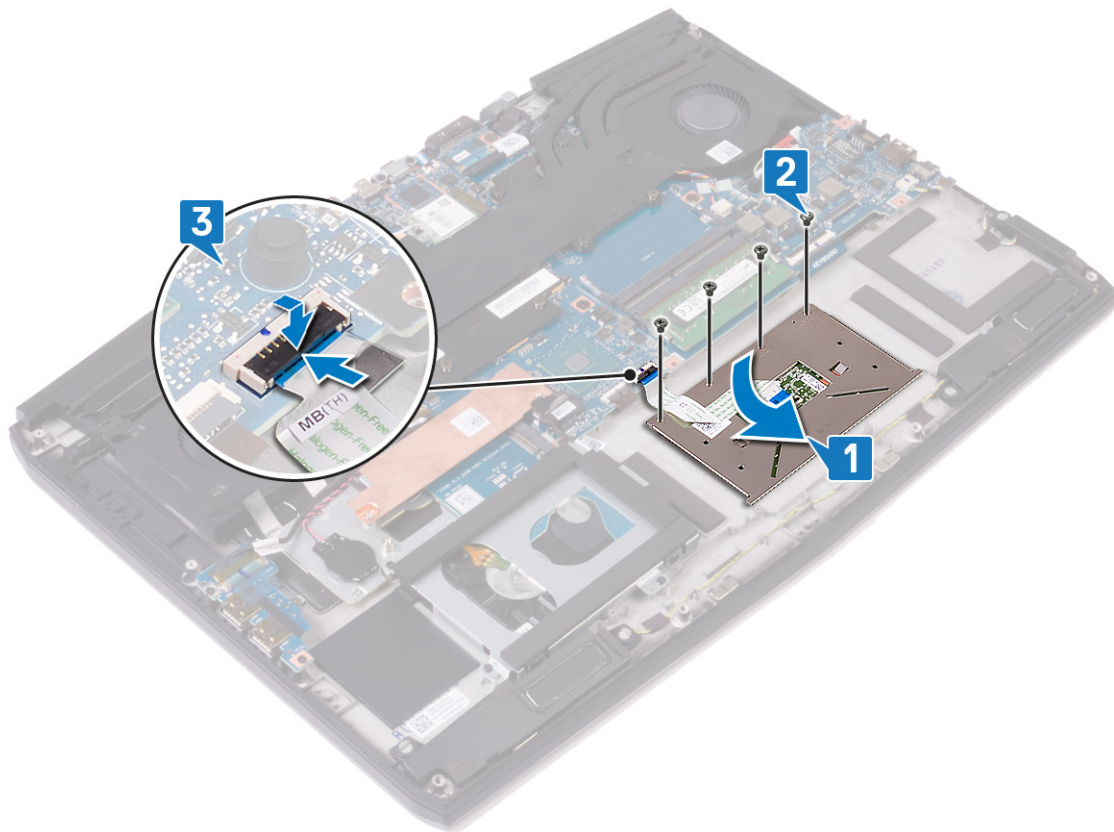



完成条件

- 1 如果适用，装回 [电池（半长）](#) 或 [电池（全长）](#)。
- 2 装回 [底座盖](#)。

卸下散热器

 警告: 拆装计算机内部组件之前, 请阅读计算机附带的安全信息, 并遵循 [拆装计算机内部组件之前](#) 中的步骤。拆装计算机内部组件之后, 请遵循 [拆装计算机内部组件之后](#) 中的说明。有关其他最佳安全操作信息, 请参阅 www.dell.com/regulatory_compliance 上的 **Regulatory Compliance** (管制标准) 主页。

 警告: 在正常运行过程中, 散热器可能会变得很热。接触散热器之前, 请留有足够的时间让其冷却。

 小心: 要最大限度地冷却处理器, 请勿触摸散热器上的导热区域。皮肤上的油脂会降低导热油脂的导热性能。

前提条件

卸下 [基座盖](#)。

步骤

- 1 断开左侧风扇电缆与系统板的连接。
- 2 断开右侧风扇电缆与系统板的连接。
- 3 拧下将散热器部件固定至掌垫部件的四颗螺钉 (M2x3)。
- 4 按照反向顺序 (7>6>5>4>3>2>1) 拧下将散热器部件固定至系统板的七颗固定螺钉。
- 5 将散热器部件提离系统板。

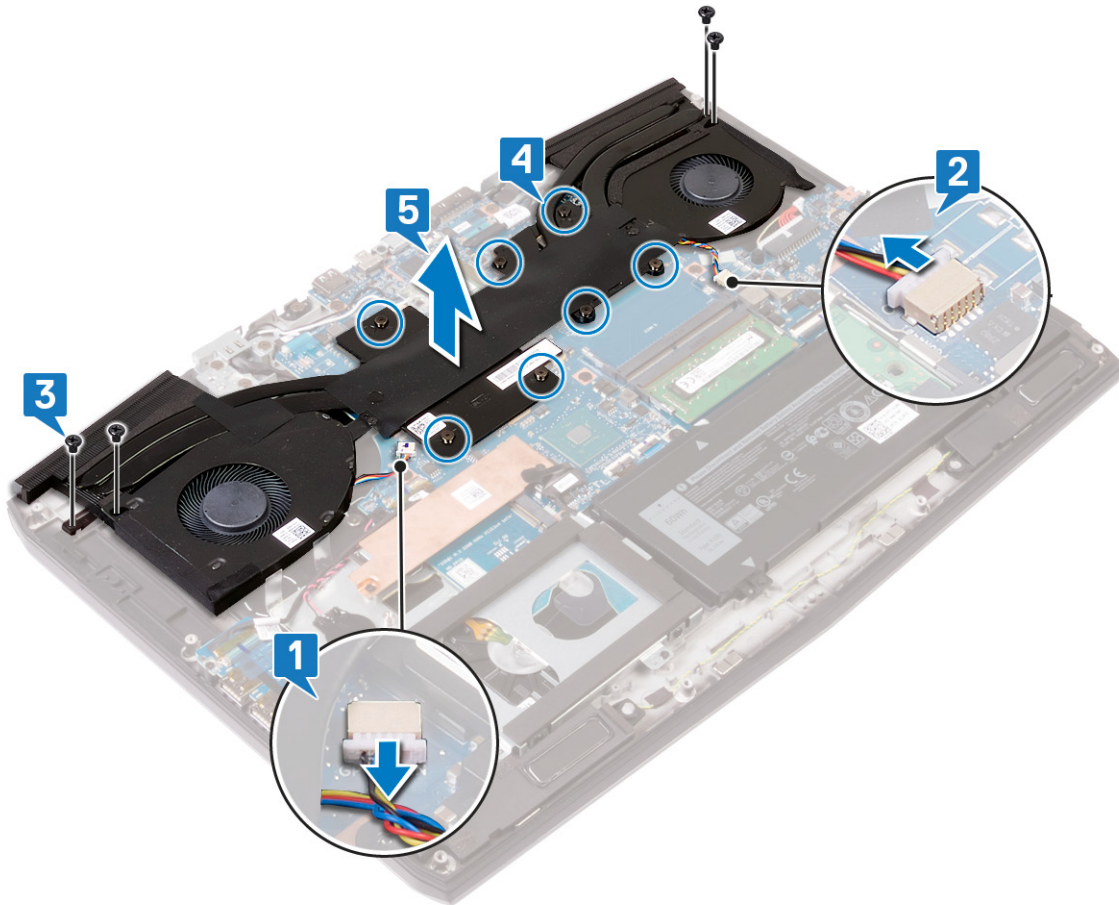

6 卸下风扇。

装回散热器

 **警告:** 拆装计算机内部组件之前, 请阅读计算机附带的安全信息, 并遵循 [拆装计算机内部组件之前](#) 中的步骤。拆装计算机内部组件之后, 请遵循 [拆装计算机内部组件之后](#) 中的说明。有关其他最佳安全操作信息, 请参阅 www.dell.com/regulatory_compliance 上的 **Regulatory Compliance** (管制标准) 主页。

 **小心:** 未正确对齐散热器可能会损坏系统板和处理器。

 **注:** 如果系统板或散热器已更换, 请使用套件中提供的热垫板/热胶, 以确保达到良好的导热效果。

步骤

- 1 装回**风扇**。
- 2 将散热器部件放在系统板上, 然后将散热器部件上的螺孔与系统板上的螺孔对齐。
- 3 按照顺序 (1>2>3>4>5>6>7) 拧紧固定螺钉, 以将散热器部件固定至系统板。
- 4 拧上将散热器部件固定至系统板的四颗螺钉 (M2x3)。
- 5 将左侧风扇电缆连接到系统板。
- 6 将右侧风扇电缆连接到系统板。

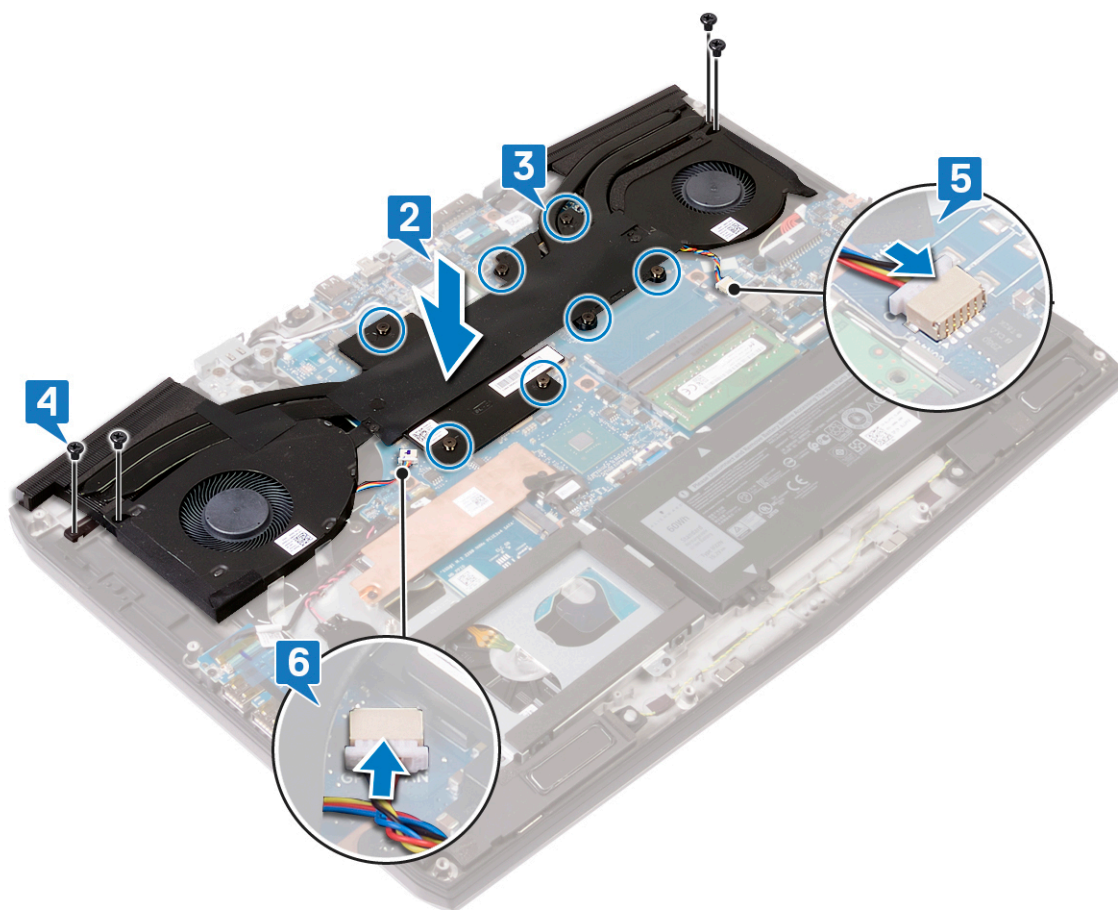

完成条件

装回[基座盖](#)。

卸下风扇

警告： 拆装计算机内部组件之前，请阅读计算机附带的安全信息，并遵循 [拆装计算机内部组件之前](#) 中的步骤。拆装计算机内部组件之后，请遵循 [拆装计算机内部组件之后](#) 中的说明。有关其他最佳安全操作信息，请参阅 www.dell.com/regulatory_compliance 上的 **Regulatory Compliance**（管制标准）主页。

前提条件

- 1 卸下 [基座盖](#)。
- 2 请按照“[卸下散热器](#)”中步骤 1 至步骤 5 的步骤进行操作。

步骤

- 1 拧下将风扇固定至散热器的两颗螺钉 (M2x3)。
- 2 剥下将左侧风扇固定至散热器的胶带。

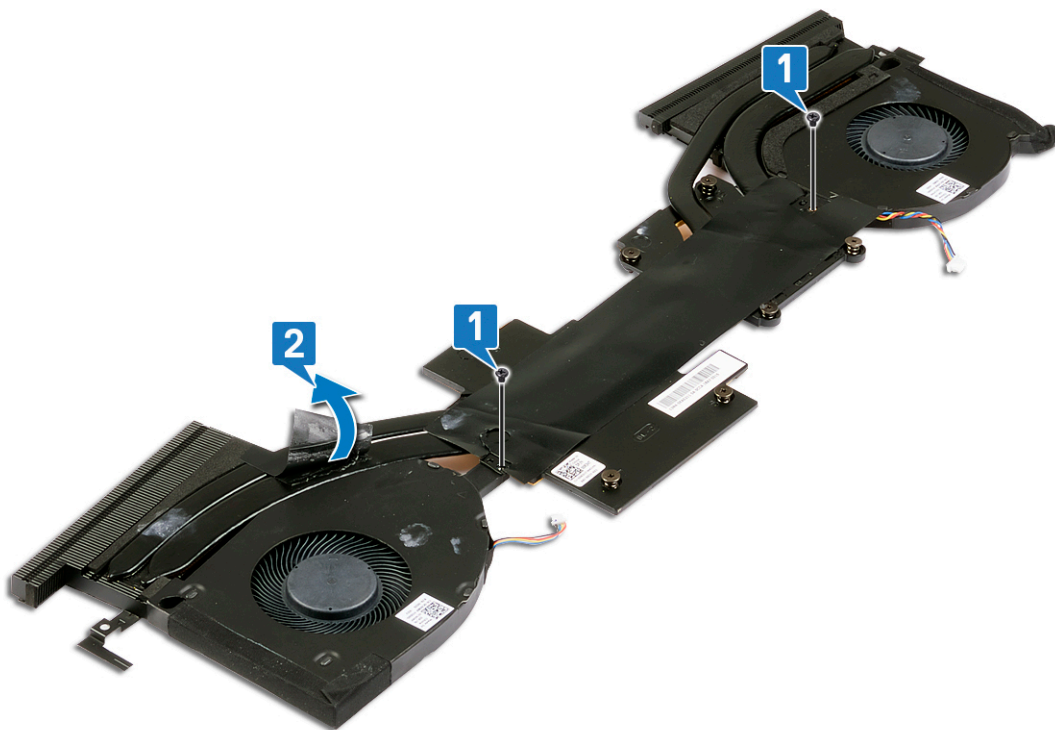

- 3 将散热器部件翻转过来。
- 4 剥下将风扇固定至散热器的聚酯薄膜。

5 将风扇提离散热器。

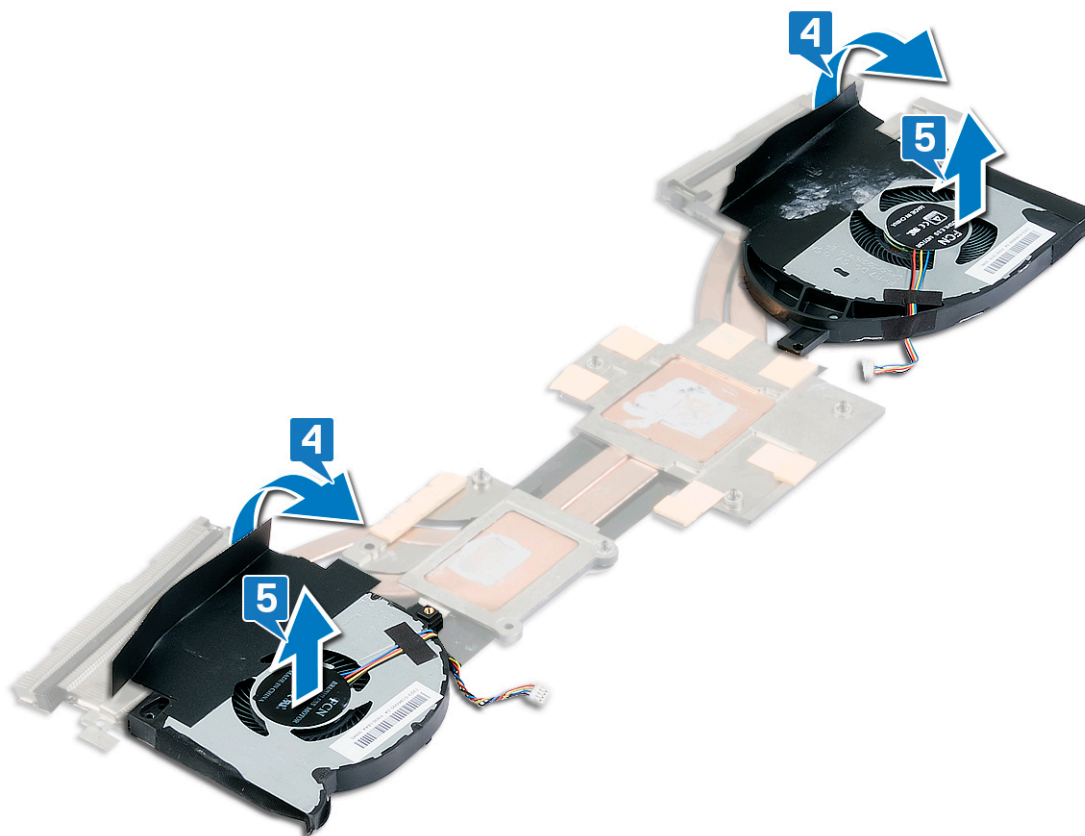

装回风扇

 警告：拆装计算机内部组件之前，请阅读计算机附带的安全信息，并遵循**拆装计算机内部组件之前**中的步骤。拆装计算机内部组件之后，请遵循**拆装计算机内部组件之后**中的说明。有关其他最佳安全操作信息，请参阅 www.dell.com/regulatory_compliance 上的 **Regulatory Compliance**（管制标准）主页。

步骤

- 1 将风扇放到散热器上，然后将风扇上的螺孔与散热器上的螺孔对齐。
- 2 粘上将风扇固定至散热器的聚酯薄膜。

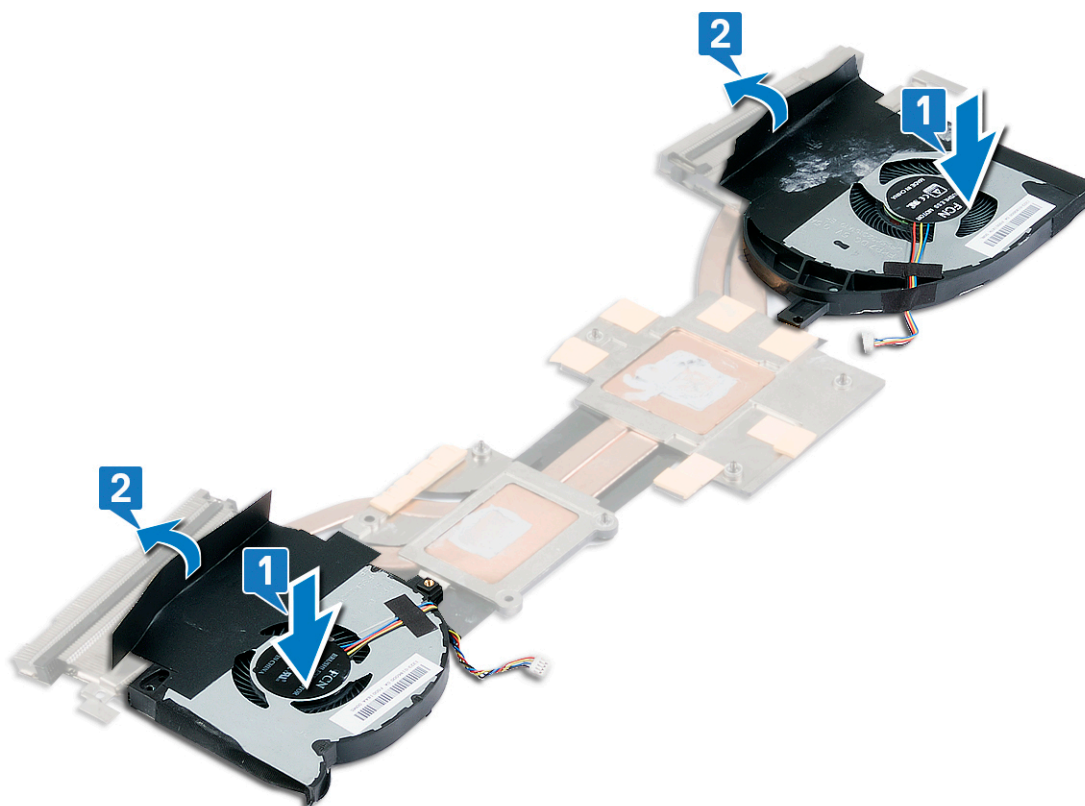

- 3 翻转散热器部件。
- 4 粘上将风扇固定至散热器的聚酯薄膜。

5 拧上将风扇固定至散热器的两颗螺钉 (M2x3)。

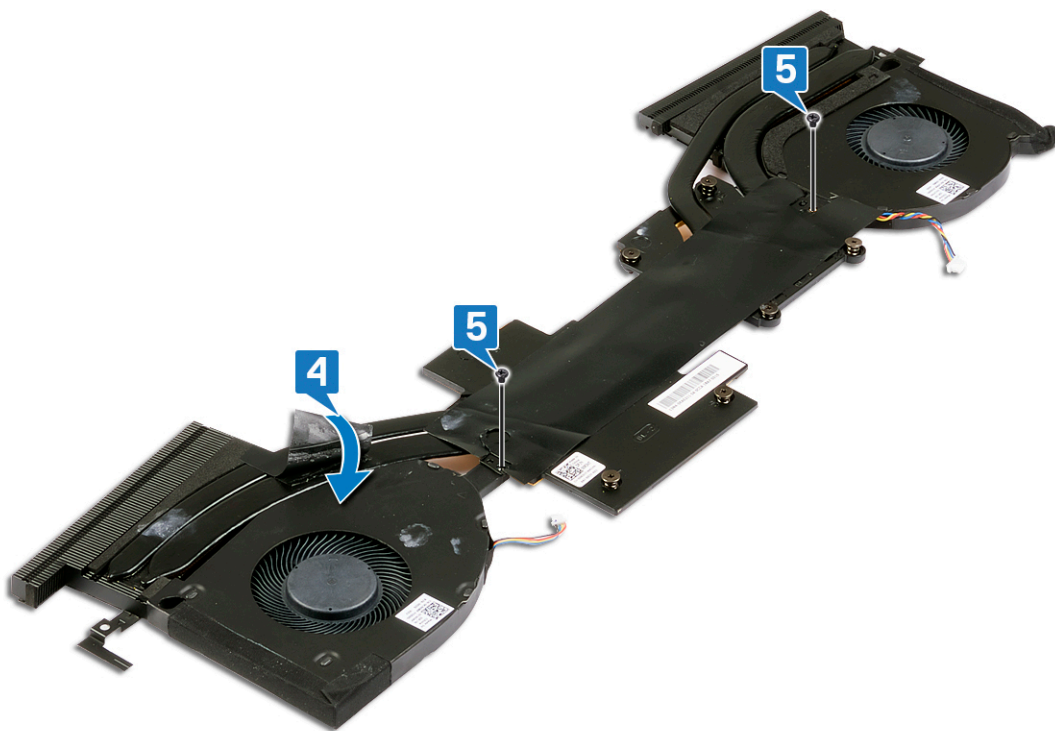

完成条件

- 1 请按照“[装回散热器](#)”中步骤 2 至步骤 6 的步骤进行操作。
- 2 装回[底座盖](#)。

卸下 I/O 板

警告： 拆装计算机内部组件之前，请阅读计算机附带的安全信息，并遵循 [拆装计算机内部组件之前](#) 中的步骤。拆装计算机内部组件之后，请遵循 [拆装计算机内部组件之后](#) 中的说明。有关其他最佳安全操作信息，请参阅 www.dell.com/regulatory_compliance 上的 **Regulatory Compliance**（管制标准）主页。

前提条件

卸下 [基座盖](#)。

步骤

- 1 剥下将 I/O 板电缆固定至掌垫部件的胶带。
- 2 剥下将 I/O 板连接器门锁固定至 I/O 板的胶带。
- 3 打开门锁，然后断开 I/O 板电缆与 I/O 板的连接。

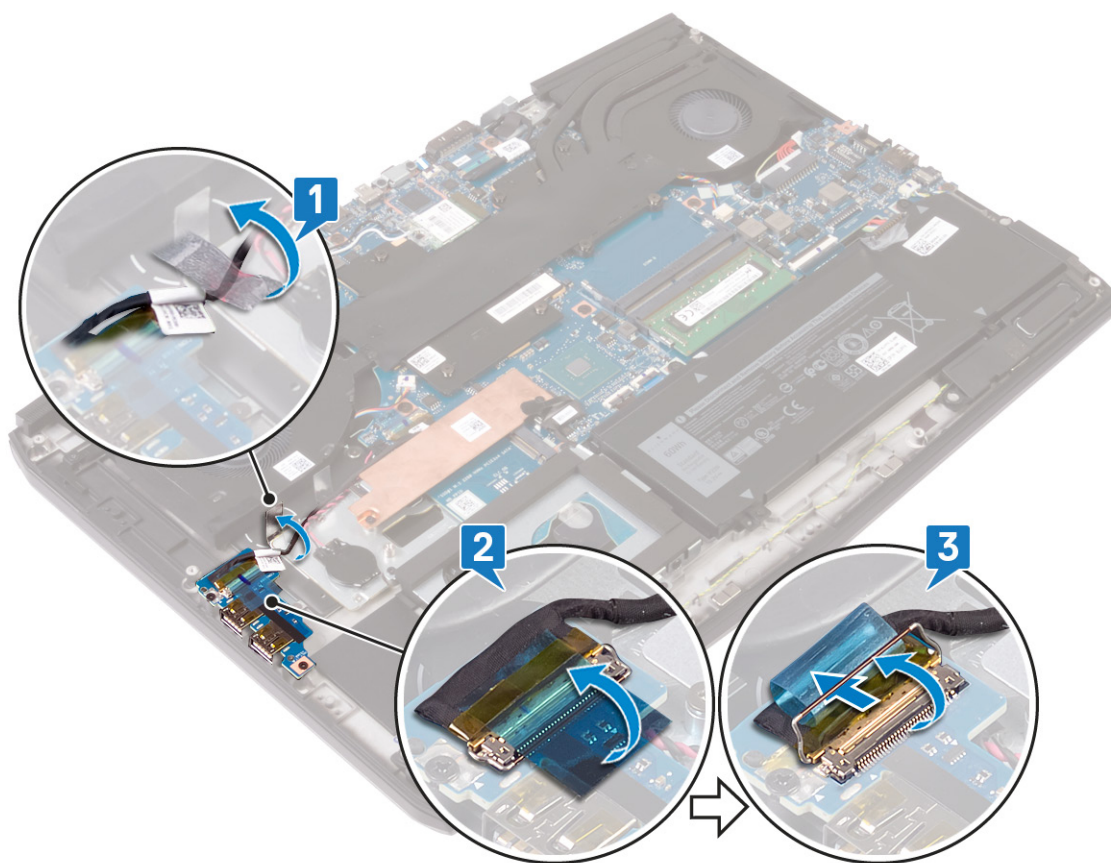

- 4 拧下将 I/O 板固定至掌垫部件的两颗螺钉 (M2x5)。

5 将 I/O 板提高离掌垫部件。

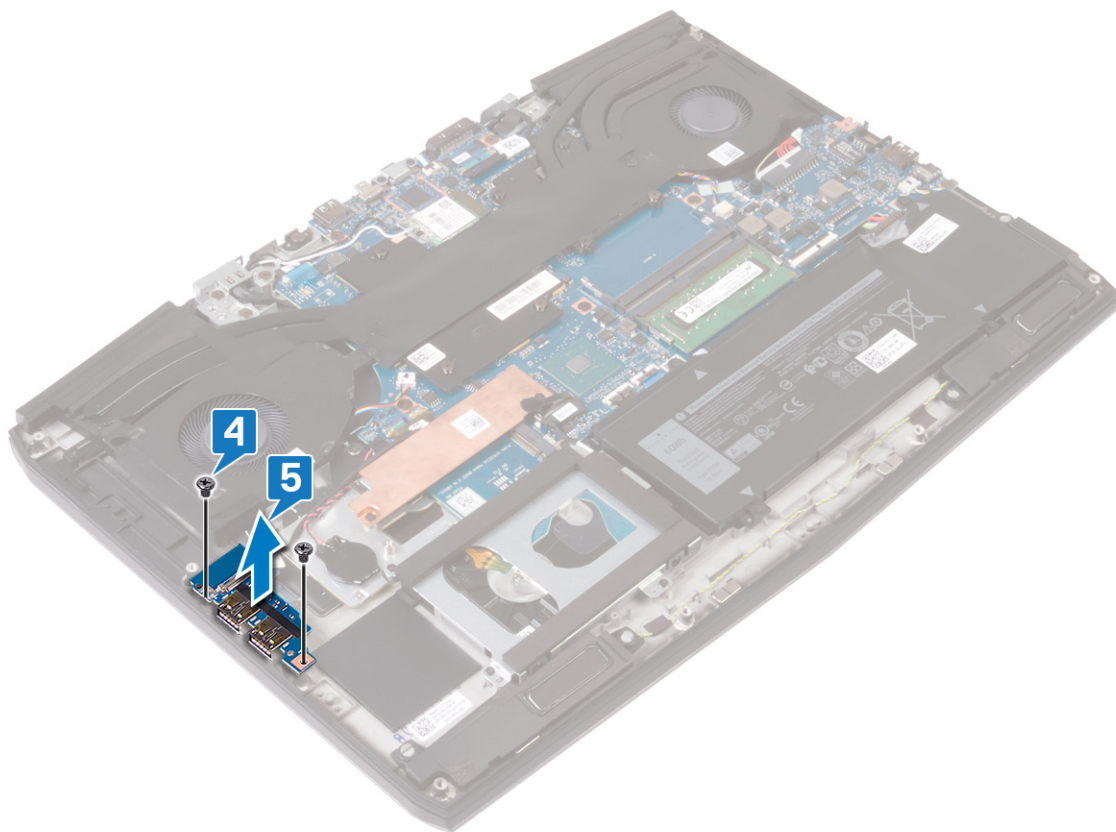

步骤

1 剥下用于将 I/O 板电缆固定至 I/O 板的胶带。

2 打开门锁，然后断开 I/O 板电缆与 I/O 板的连接。

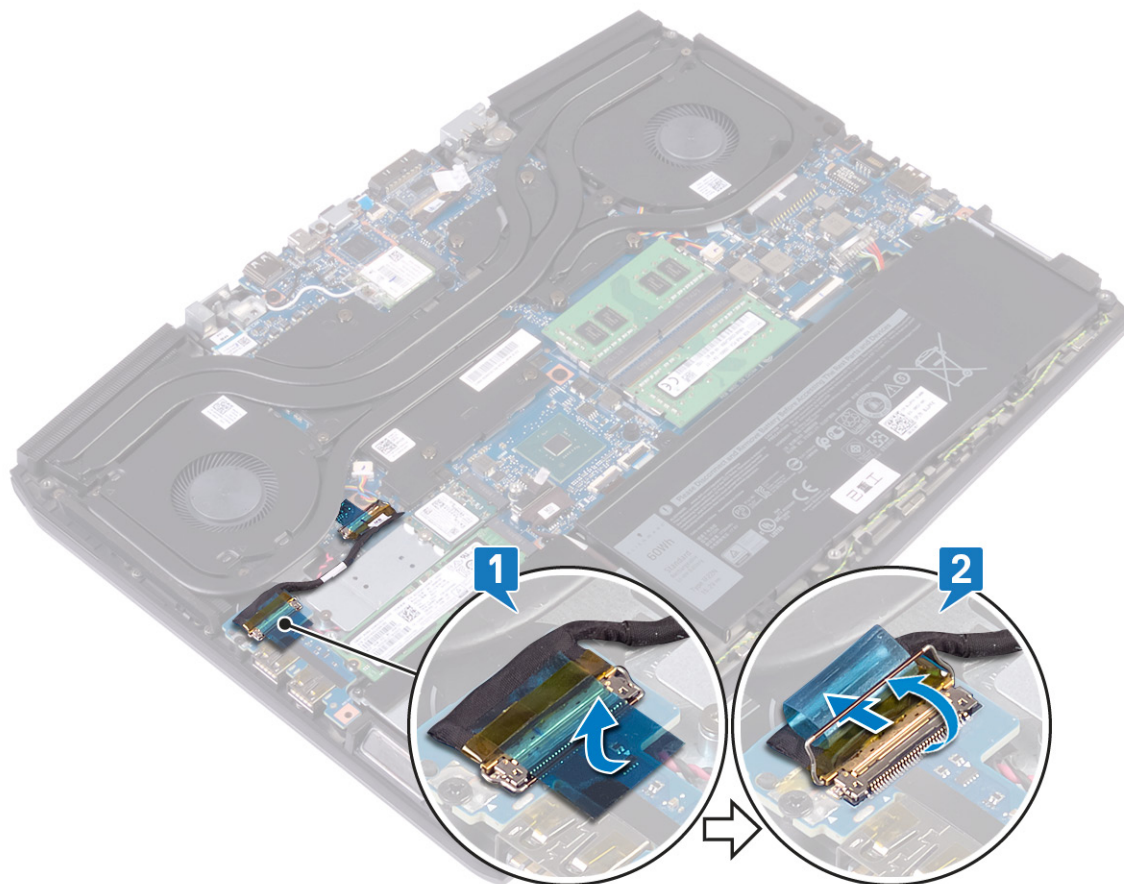

3 拧下将 I/O 板固定至掌垫部件的螺钉 (M2x5)。

4 将 I/O 板提离掌垫部件。

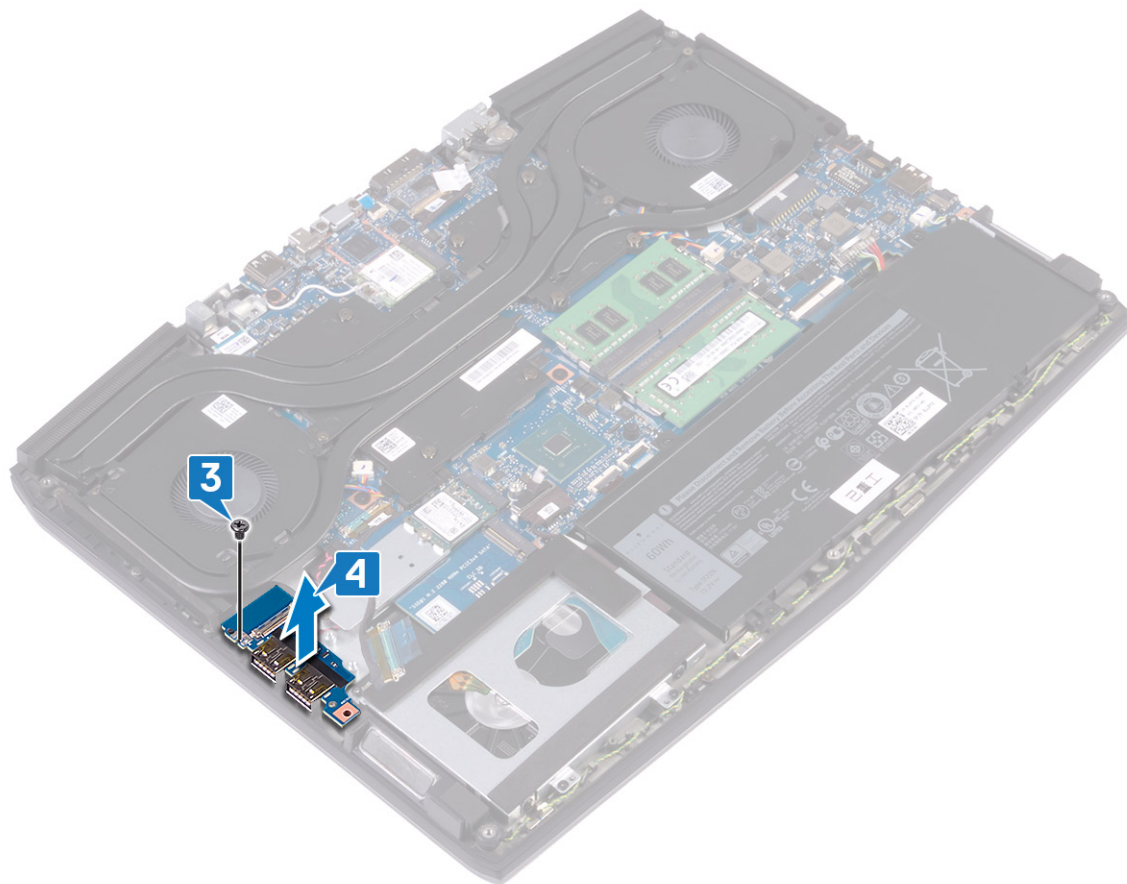

装回 I/O 板

警告： 拆装计算机内部组件之前，请阅读计算机附带的安全信息，并遵循 [拆装计算机内部组件之前](#) 中的步骤。拆装计算机内部组件之后，请遵循 [拆装计算机内部组件之后](#) 中的说明。有关其他最佳安全操作信息，请参阅 www.dell.com/regulatory_compliance 上的 **Regulatory Compliance**（管制标准）主页。

步骤

- 1 将 I/O 板上的 USB 端口与掌垫部件上的插槽对齐。
- 2 将 I/O 板上的螺孔与掌垫部件上的螺孔对齐，然后拧上将 I/O 板固定至掌垫部件的螺钉 (M2x5)。

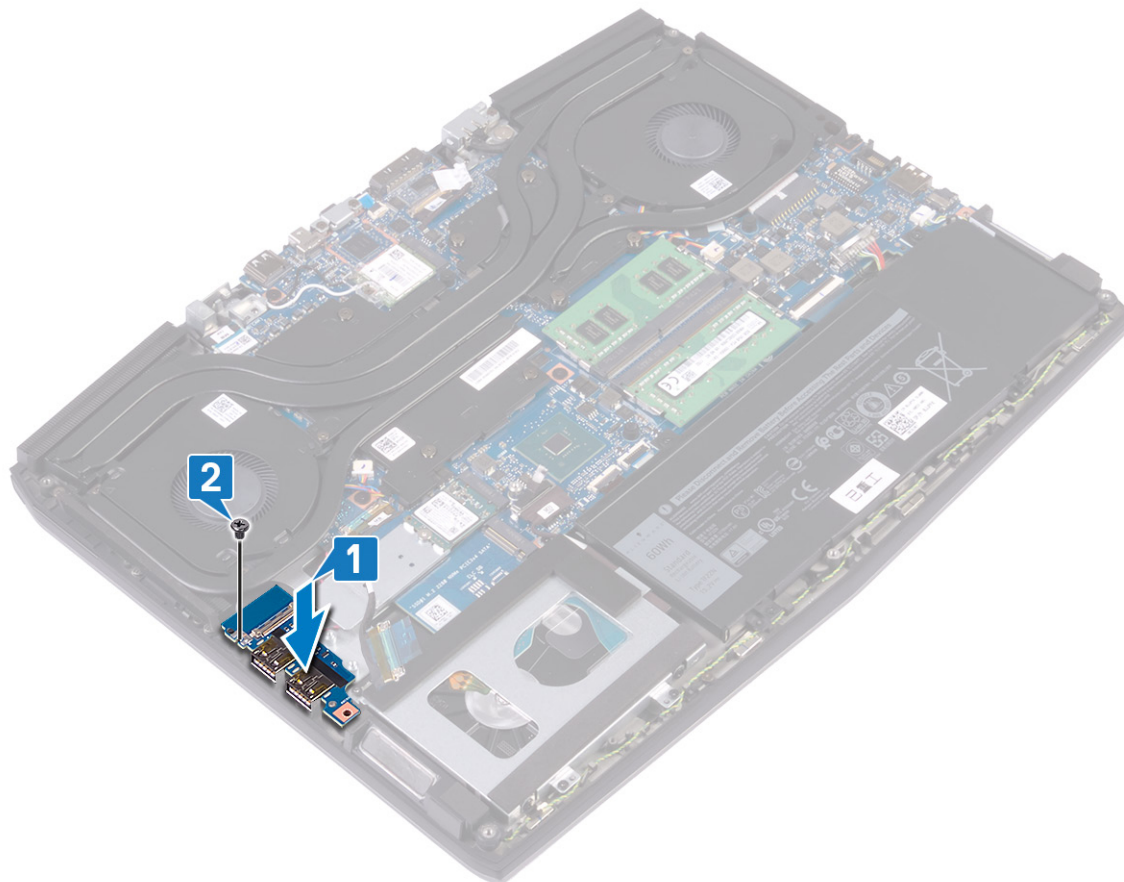

- 3 将 I/O 板电缆连接至 I/O 板上的连接器，然后合上门锁以固定电缆。

4 贴上将 I/O 板电缆固定至 I/O 板的胶带。

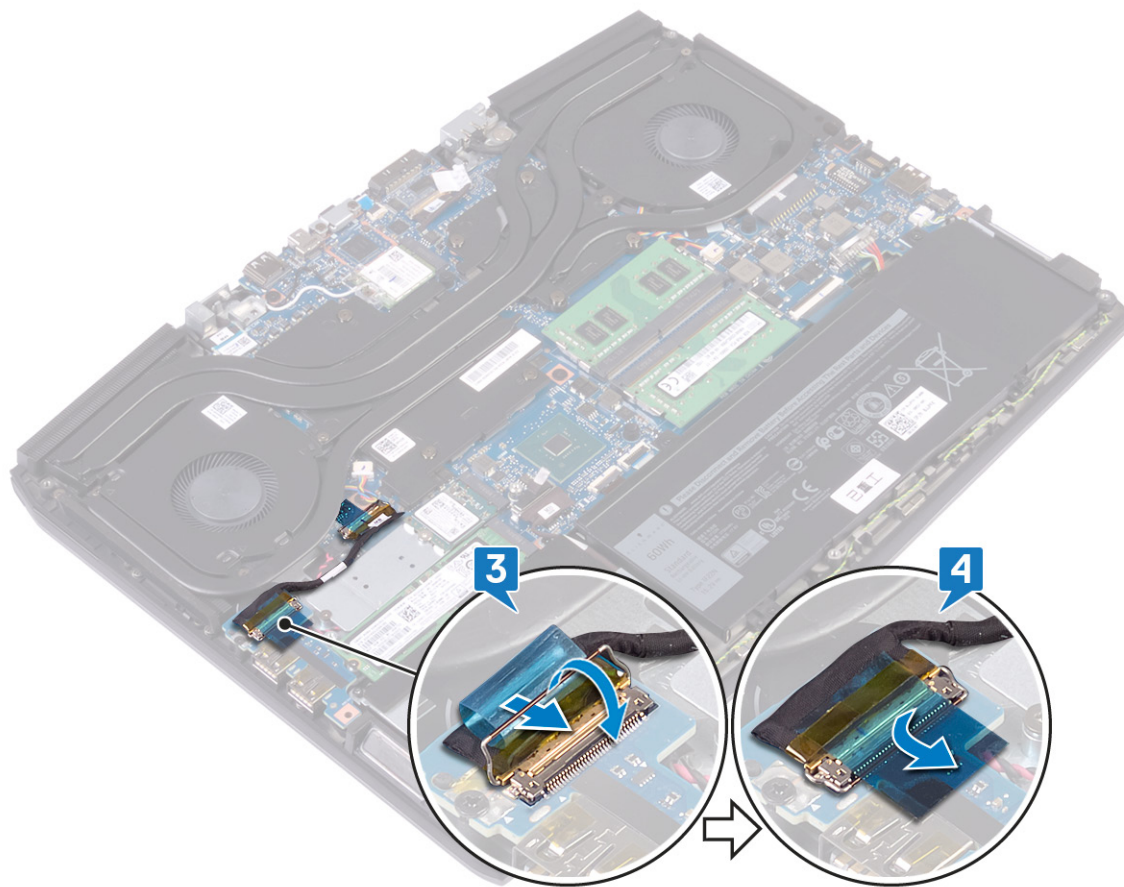

完成条件

装回[基座盖](#)。

卸下扬声器

警告： 拆装计算机内部组件之前，请阅读计算机附带的安全信息，并遵循 [拆装计算机内部组件之前](#) 中的步骤。拆装计算机内部组件之后，请遵循 [拆装计算机内部组件之后](#) 中的说明。有关其他最佳安全操作信息，请参阅 www.dell.com/regulatory_compliance 上的 **Regulatory Compliance**（管制标准）主页。

前提条件

- 1 卸下 [基座盖](#)。
- 2 如果适用，卸下 [电池（半长）](#) 或 [电池（全长）](#)。
- 3 请按照“[卸下硬盘驱动器](#)”中步骤 1 至步骤 3 的程序进行操作。

步骤

- 1 断开扬声器电缆与系统板的连接。
- 2 记下扬声器电缆的布线方式，然后从掌垫部件上的布线导轨中卸下扬声器电缆。
- 3 提起扬声器及其电缆，将其提离掌垫部件。

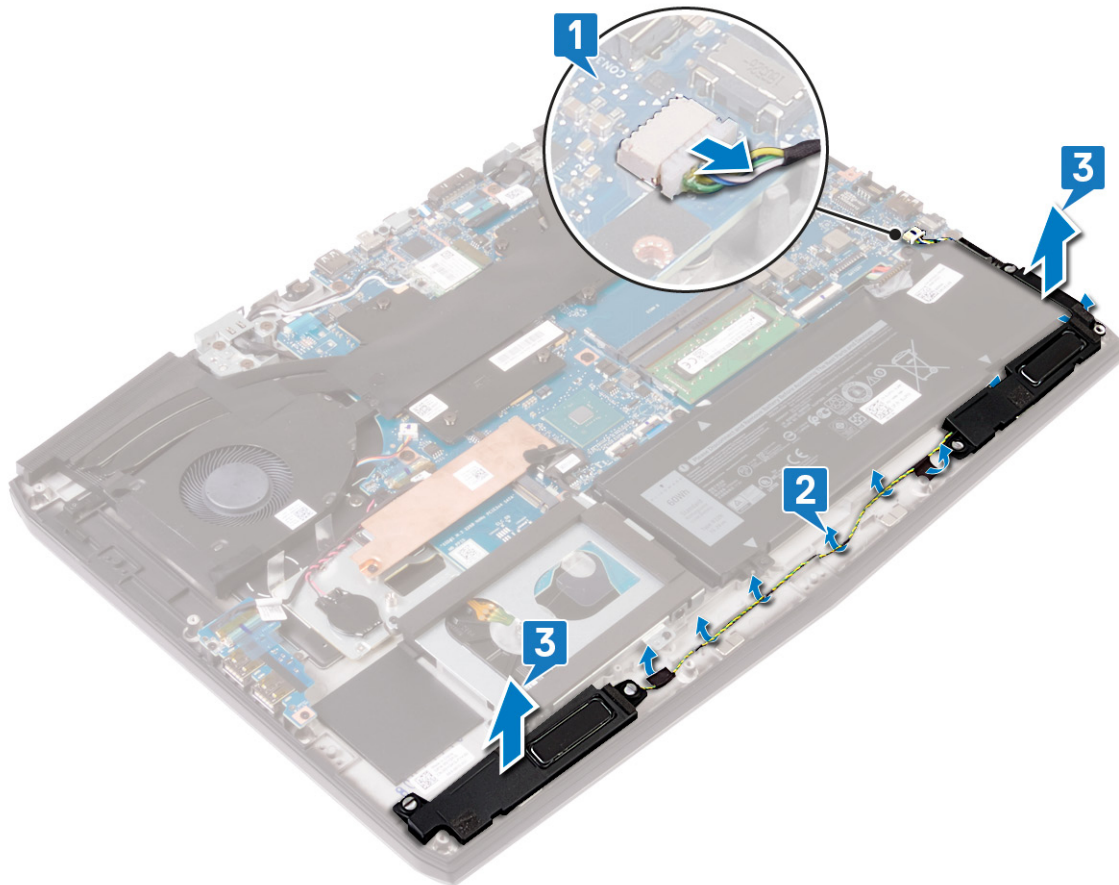

装回扬声器

警告： 拆装计算机内部组件之前，请阅读计算机附带的安全信息，并遵循 [拆装计算机内部组件之前](#) 中的步骤。拆装计算机内部组件之后，请遵循 [拆装计算机内部组件之后](#) 中的说明。有关其他最佳安全操作信息，请参阅 www.dell.com/regulatory_compliance 上的 **Regulatory Compliance**（管制标准）主页。

步骤

注： 如果在卸下扬声器时橡胶索环推滑出扬声器，则将其推回到位，然后再装回扬声器。

- 1 使用定位柱和橡胶索环，将扬声器放到掌垫部件上的插槽中。
- 2 通过掌垫部件上的布线导轨将扬声器电缆布线。
- 3 将扬声器电缆连接到系统板。

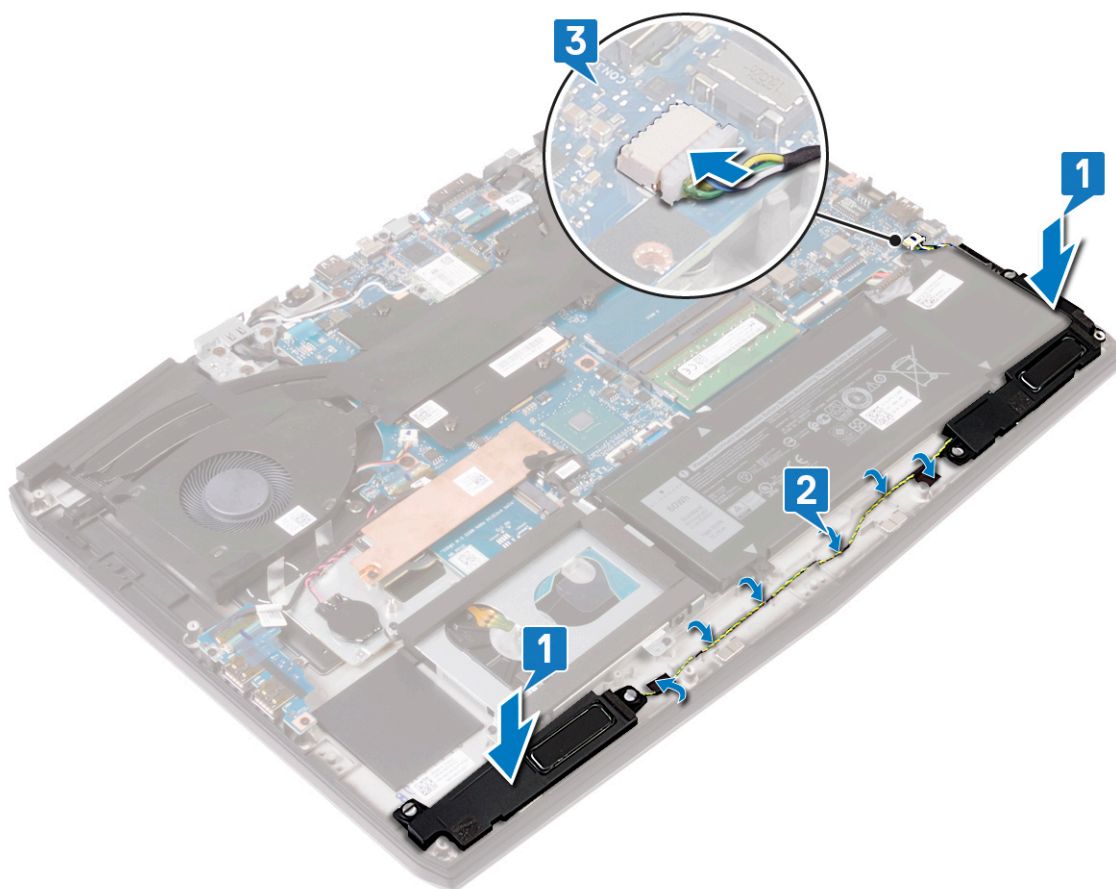

完成条件

- 1 请按照 [“装回硬盘驱动器”](#) 中步骤 4 至步骤 6 的程序进行操作。
- 2 如果适用，装回 [电池（半长）](#) 或 [电池（全长）](#)。
- 3 装回 [底座盖](#)。

卸下显示屏部件

警告： 拆装计算机内部组件之前，请阅读计算机附带的安全信息，并遵循 [拆装计算机内部组件之前](#) 中的步骤。拆装计算机内部组件之后，请遵循 [拆装计算机内部组件之后](#) 中的说明。有关其他最佳安全操作信息，请参阅 www.dell.com/regulatory_compliance 上的 **Regulatory Compliance**（管制标准）主页。

前提条件

- 1 卸下 [基座盖](#)。
- 2 卸下 [无线卡](#)。

步骤

- 1 拧下将电源适配器端口支架固定至掌垫部件的两颗螺钉 (M2x3)。
- 2 将电源适配器端口电缆提离掌垫部件。
- 3 将电源适配器端口提离掌垫部件，从而将其提离显示屏铰接部件。
- 4 剥下将摄像头电缆固定至系统板的胶带，然后断开摄像头电缆的连接。
- 5 剥下将显示屏电缆连接器门锁固定至系统板的胶带。
- 6 打开门锁，然后断开显示屏电缆与系统板的连接。

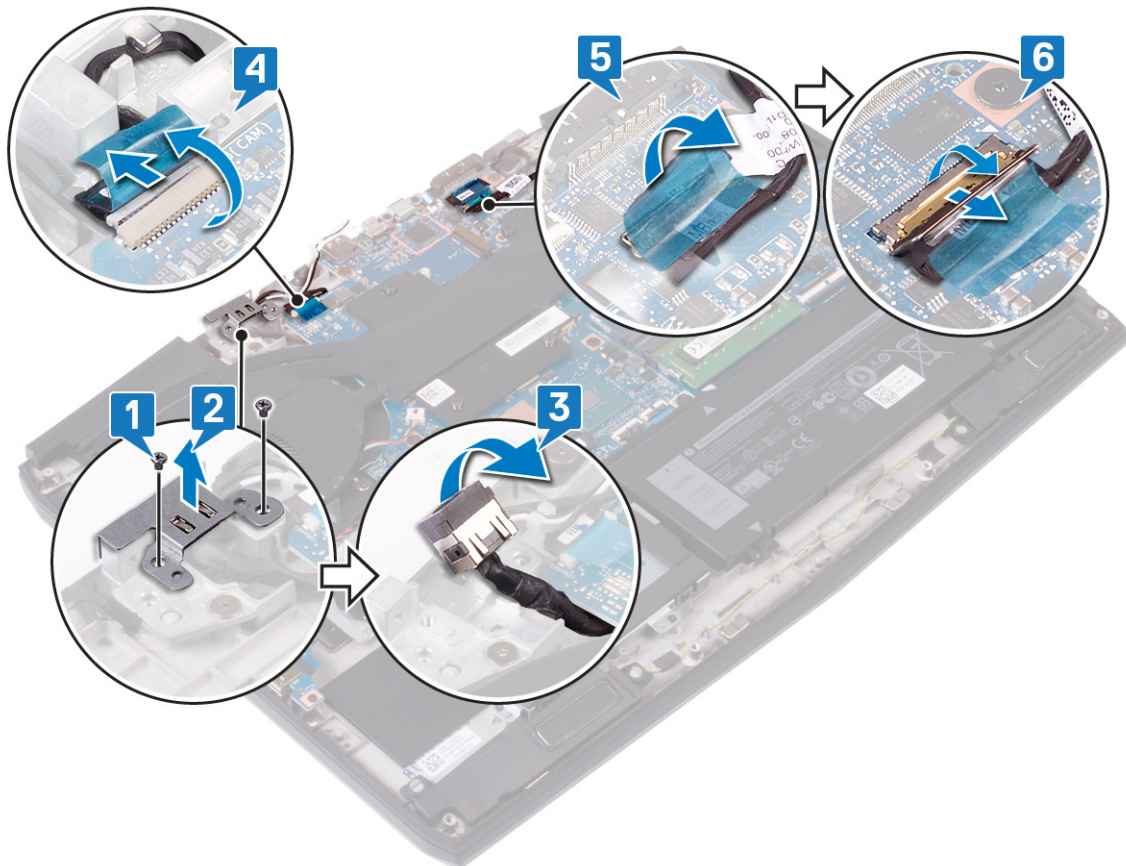

- 7 将显示屏打开到 90 度，然后将计算机置于桌子的边缘。
- 8 拧下将显示屏铰接部件固定至掌垫部件的两颗螺钉 (M2.5x4.5)。

9 向内旋转显示屏部件并向上提起，然后将其提离掌垫部件。

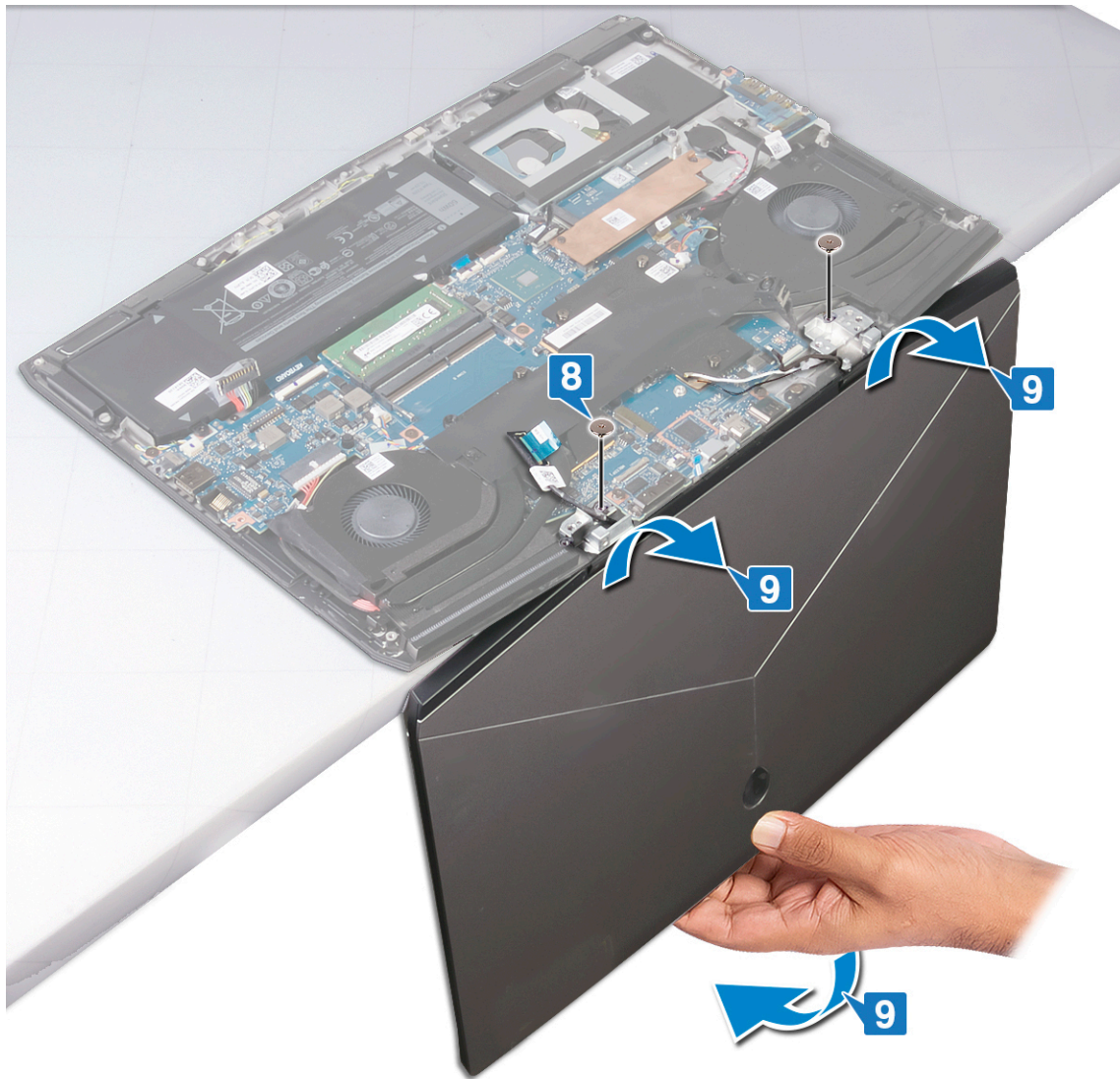

执行上述所有步骤后，只剩下显示屏部件。



装回显示屏部件

警告： 拆装计算机内部组件之前，请阅读计算机附带的安全信息，并遵循 [拆装计算机内部组件之前](#) 中的步骤。拆装计算机内部组件之后，请遵循 [拆装计算机内部组件之后](#) 中的说明。有关其他最佳安全操作信息，请参阅 www.dell.com/regulatory_compliance 上的 **Regulatory Compliance**（管制标准）主页。

步骤

- 1 打开铰接部件至 90 度角，然后通过向外旋转将显示屏部件置于掌垫部件上。
- 2 拧上将显示屏铰接部件固定至掌垫部件的两颗螺钉 (M2.5x4.5)。

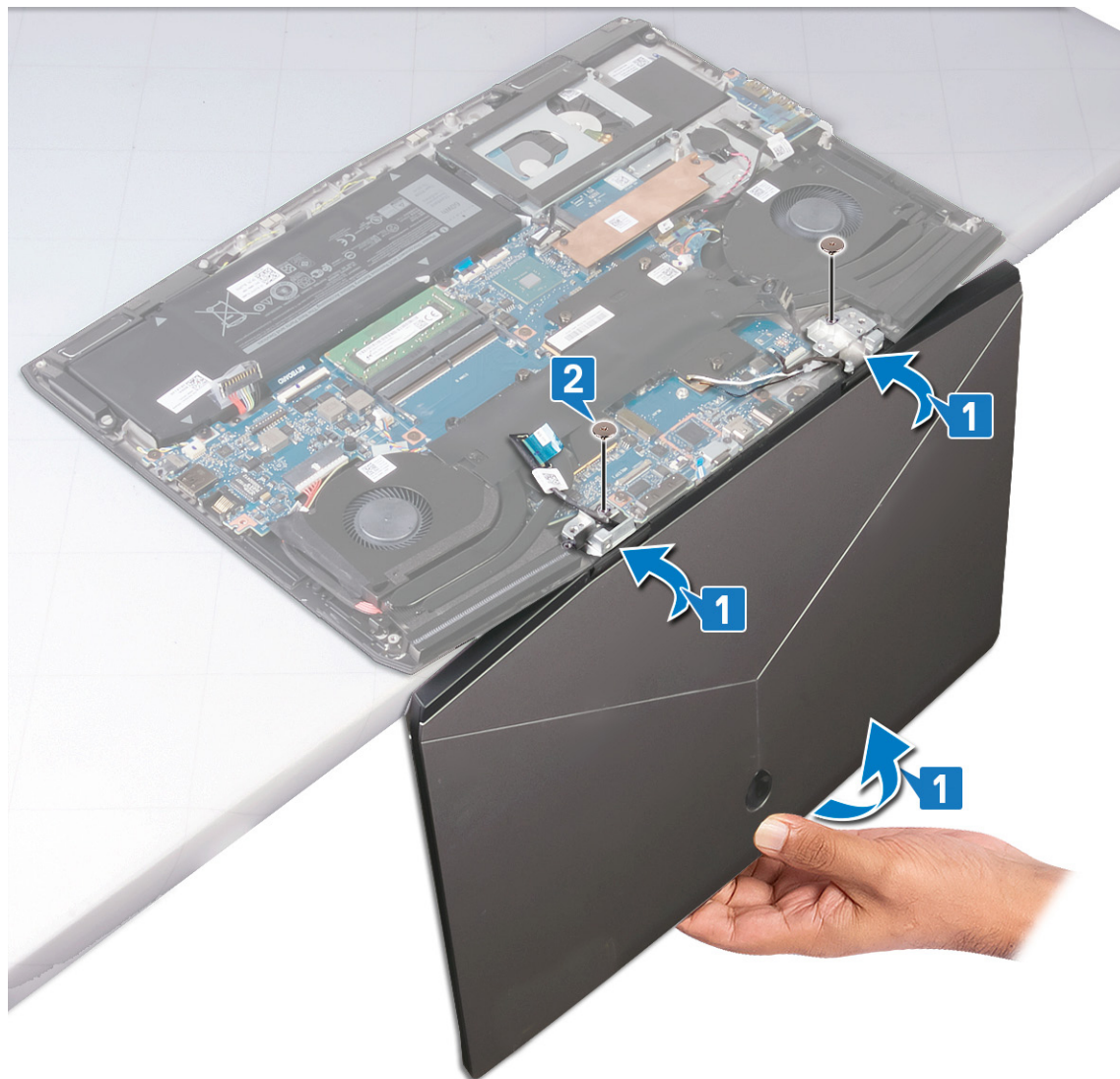

- 3 合上显示屏并将计算机放置在干净、平坦的表面上。
- 4 将显示屏电缆滑入系统板上的连接器中，然后合上门锁以固定电缆。
- 5 粘上将显示屏电缆连接器门锁固定至系统板的胶带。
- 6 将摄像头电缆连接至系统板，然后粘上将摄像头电缆固定至系统板的胶带。
- 7 将电源适配器端口置于掌垫部件上的插槽中。
- 8 将电源适配器端口支架放到电源适配器端口上，然后将电源适配器端口上的螺孔与掌垫部件上的螺孔对齐。

9 拧上电源适配器端口支架固定至掌垫部件的两颗螺钉 (M2x3)。

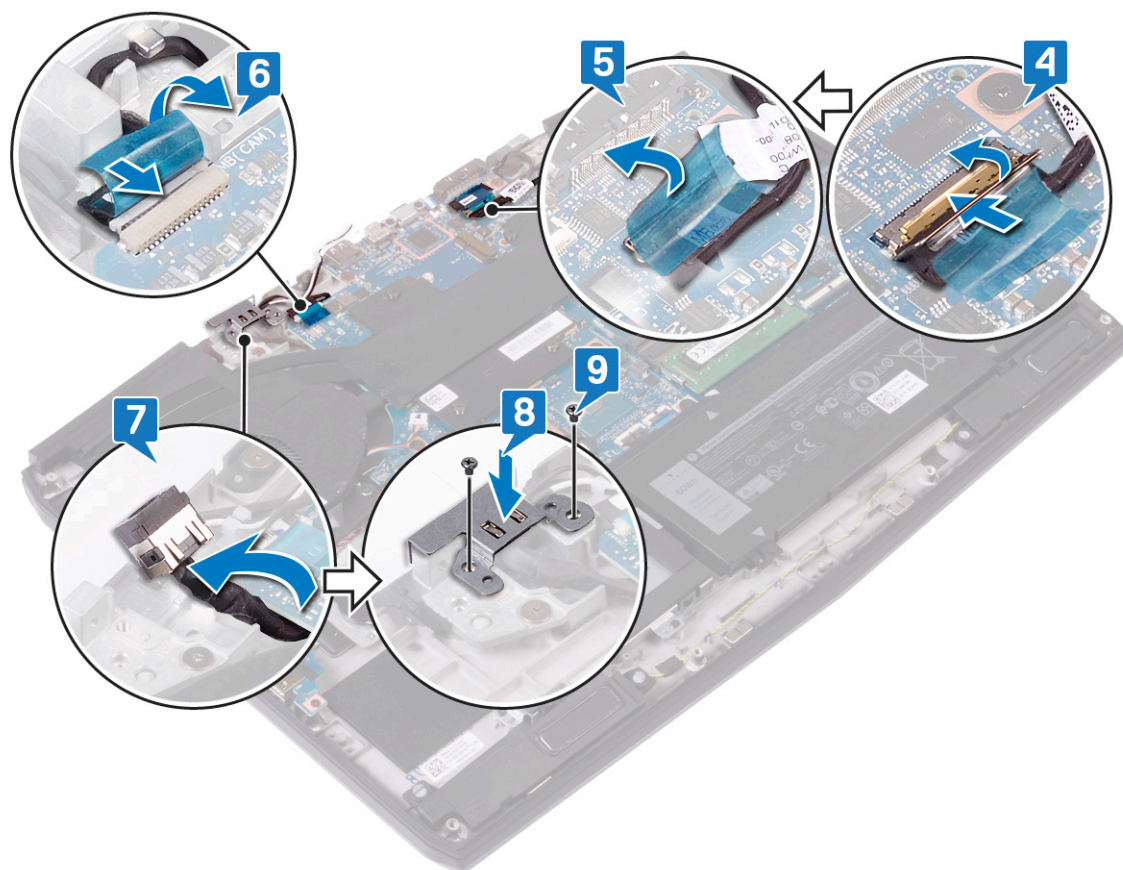

完成条件

- 1 装回无线网卡。
- 2 装回基座盖。

卸下显示屏挡板

警告： 拆装计算机内部组件之前，请阅读计算机附带的安全信息，并遵循 [拆装计算机内部组件之前](#) 中的步骤。拆装计算机内部组件之后，请遵循 [拆装计算机内部组件之后](#) 中的说明。有关其他最佳安全操作信息，请参阅 www.dell.com/regulatory_compliance 上的 **Regulatory Compliance**（管制标准）主页。

前提条件

- 1 卸下 [基座盖](#)。
- 2 卸下 [无线卡](#)。
- 3 卸下 [显示屏部件](#)。

步骤

注： 确保将显示屏部件放在干净、平坦的表面上。

- 1 使用塑料划片，按照下面所示的顺序从显示屏部件解开挂钩并释放显示屏挡板的侧面：顶部（摄像头）->左侧->右侧->底部（Alienware 徽标）。

注： 记下将显示屏挡板固定至显示屏部件的每个胶带的位置（以黄色显示）。

- 2 将显示屏挡板提离显示屏部件。



装回显示屏挡板

 警告：拆装计算机内部组件之前，请阅读计算机附带的安全信息，并遵循[拆装计算机内部组件之前](#)中的步骤。拆装计算机内部组件之后，请遵循[拆装计算机内部组件之后](#)中的说明。有关其他最佳安全操作信息，请参阅www.dell.com/regulatory_compliance上的 **Regulatory Compliance**（管制标准）主页。

步骤

将显示屏挡板在显示屏部件上对齐并放好，然后按照以下顺序将其卡入到位：底部（Alienware 徽标）->右侧->左侧->顶部（摄像头）。



完成条件

- 1 装回[显示屏部件](#)。
- 2 装回[无线网卡](#)。
- 3 装回[基座盖](#)。

卸下摄像头

警告： 拆装计算机内部组件之前，请阅读计算机附带的安全信息，并遵循[拆装计算机内部组件之前](#)中的步骤。拆装计算机内部组件之后，请遵循[拆装计算机内部组件之后](#)中的说明。有关其他最佳安全操作信息，请参阅www.dell.com/regulatory_compliance上的 **Regulatory Compliance**（管制标准）主页。

前提条件

- 1 卸下[基座盖](#)。
- 2 卸下[无线卡](#)。
- 3 卸下[显示屏部件](#)。
- 4 卸下[显示屏挡板](#)。

步骤

注： 确保将显示屏部件放在干净、平坦的表面上。

- 1 打开门锁，然后断开摄像头电缆与摄像头的连接。
- 2 从显示屏部件剥下摄像头。

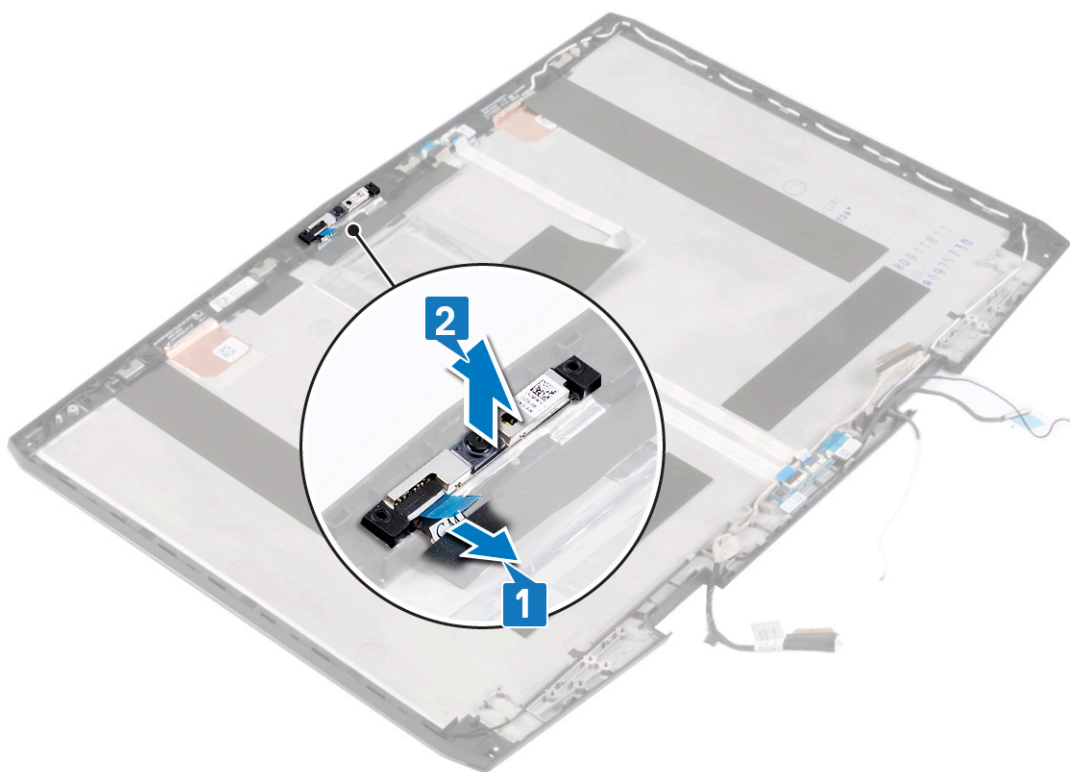

装回摄像头

 警告: 拆装计算机内部组件之前, 请阅读计算机附带的安全信息, 并遵循[拆装计算机内部组件之前](#)中的步骤。拆装计算机内部组件之后, 请遵循[拆装计算机内部组件之后](#)中的说明。有关其他最佳安全操作信息, 请参阅 www.dell.com/regulatory_compliance 上的 **Regulatory Compliance** (管制标准) 主页。

步骤

- 1 使用导梢进行对齐, 并将摄像头粘附到显示屏部件。
- 2 将摄像头电缆连接至摄像头, 然后合上门锁以固定电缆。

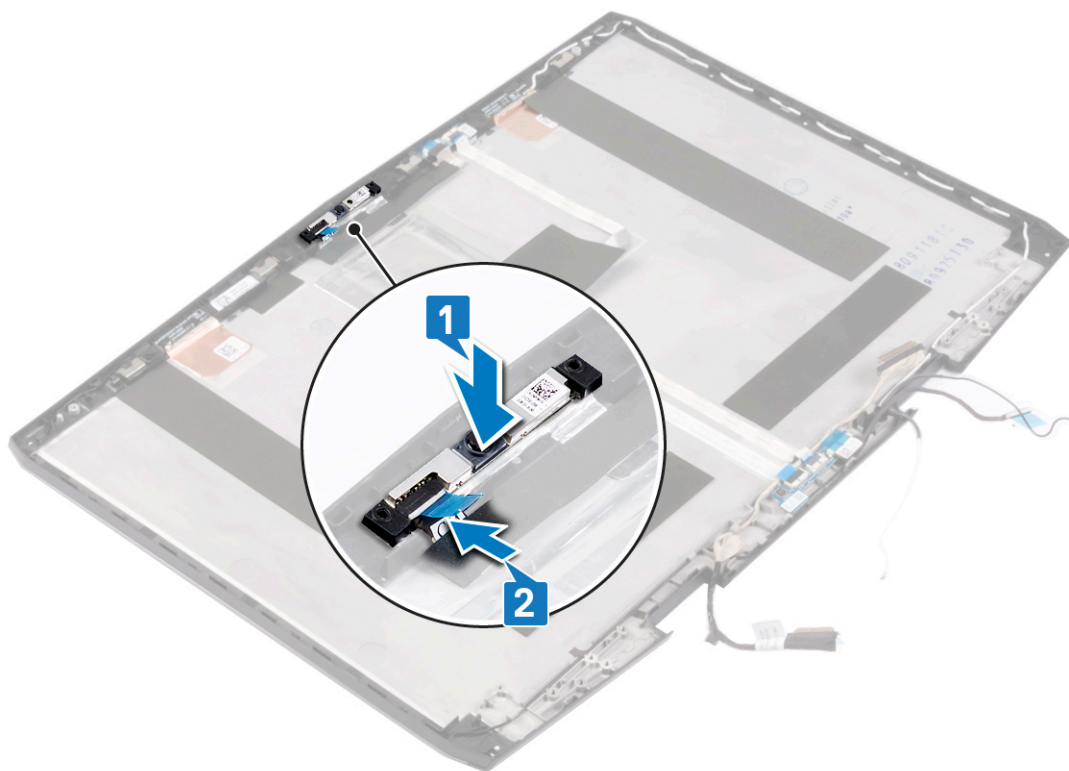

完成条件

- 1 装回[显示屏挡板](#)。
- 2 装回[显示屏部件](#)。
- 3 装回[无线网卡](#)。
- 4 装回[底座盖](#)。

卸下显示屏铰接部件

警告： 拆装计算机内部组件之前，请阅读计算机附带的安全信息，并遵循 [拆装计算机内部组件之前](#) 中的步骤。拆装计算机内部组件之后，请遵循 [拆装计算机内部组件之后](#) 中的说明。有关其他最佳安全操作信息，请参阅 www.dell.com/regulatory_compliance 上的 **Regulatory Compliance**（管制标准）主页。

前提条件

- 1 卸下 [基座盖](#)。
- 2 卸下 [无线卡](#)。
- 3 卸下 [显示屏部件](#)。
- 4 卸下 [显示屏挡板](#)。

步骤

注： 确保将显示屏部件放在干净、平坦的表面上。

- 1 拧下将显示屏铰接部件固定至显示屏部件的十颗螺钉 (M2.5x4.5)。
- 2 从左侧和右侧铰接部件沿显示屏电缆卸下塑料铰接部件护盖。
- 3 将显示屏铰接部件提离显示屏部件。

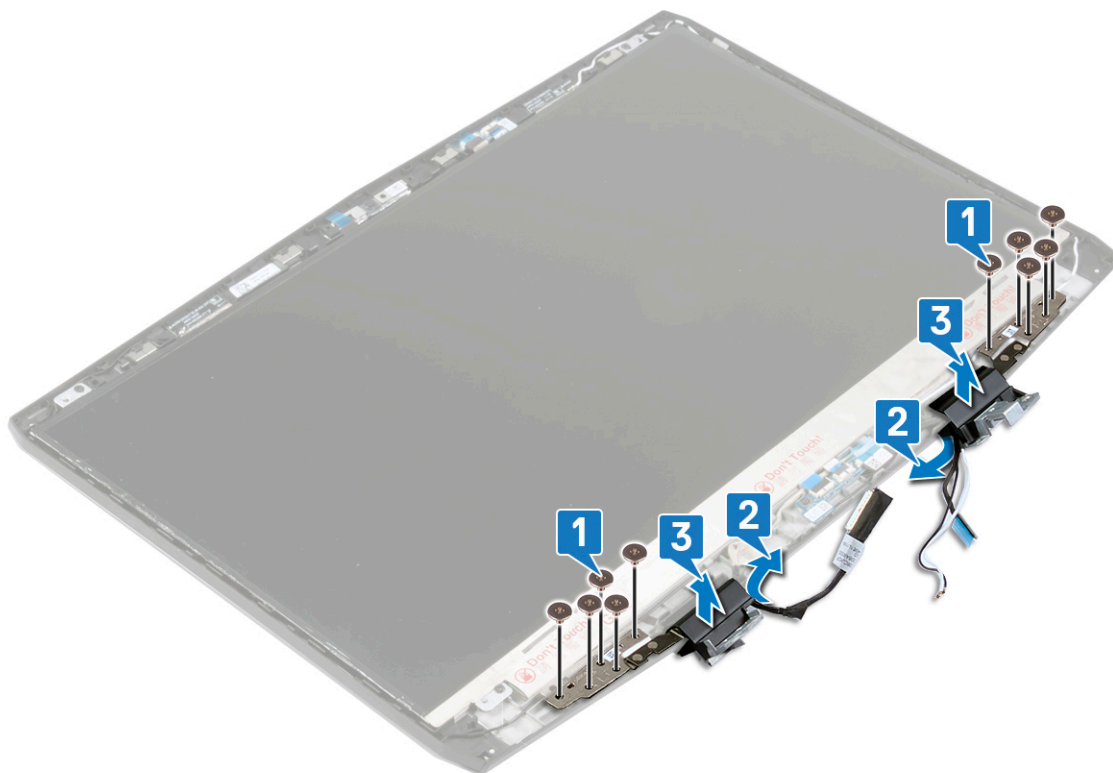

装回显示屏铰链部件

 警告: 拆装计算机内部组件之前, 请阅读计算机附带的安全信息, 并遵循 [拆装计算机内部组件之前](#) 中的步骤。拆装计算机内部组件之后, 请遵循 [拆装计算机内部组件之后](#) 中的说明。有关其他最佳安全操作信息, 请参阅 www.dell.com/regulatory_compliance 上的 **Regulatory Compliance** (管制标准) 主页。

步骤

- 1 将显示屏铰链部件上的螺孔与显示屏部件上的螺孔对齐。
- 2 从左侧和右侧铰接部件沿显示屏电缆装回塑料铰接部件护盖。
- 3 拧上将显示屏铰接部件固定至显示屏部件的十颗螺钉 (M2.5x4.5)。

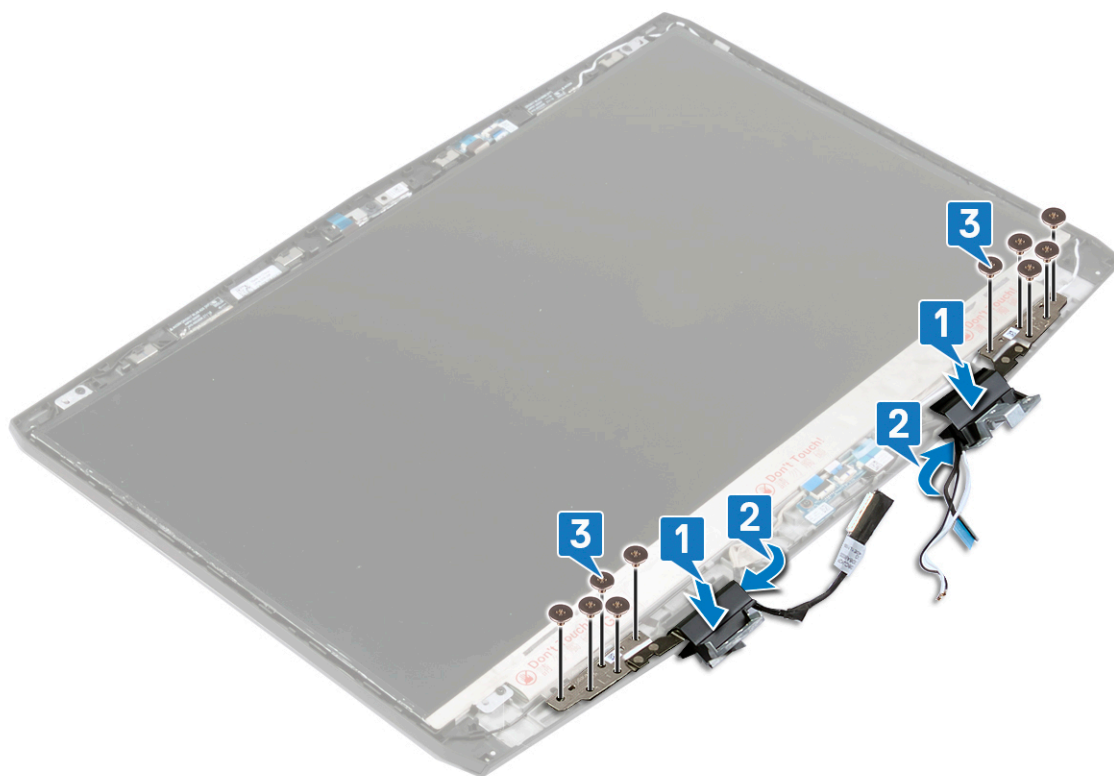

完成条件

- 1 装回 [显示屏挡板](#)。
- 2 装回 [显示屏部件](#)。
- 3 装回 [无线网卡](#)。
- 4 装回 [底座盖](#)。

卸下显示屏面板

警告： 拆装计算机内部组件之前，请阅读计算机附带的安全信息，并遵循 [拆装计算机内部组件之前](#) 中的步骤。拆装计算机内部组件之后，请遵循 [拆装计算机内部组件之后](#) 中的说明。有关其他最佳安全操作信息，请参阅 www.dell.com/regulatory_compliance 上的 **Regulatory Compliance**（管制标准）主页。

前提条件

- 1 卸下 [基座盖](#)。
- 2 卸下 [无线卡](#)。
- 3 卸下 [显示屏部件](#)。
- 4 卸下 [显示屏挡板](#)。

步骤

注： 确保将显示屏部件放在干净、平坦的表面上。

- 1 拧下将显示屏面板固定至显示屏后护盖和天线部件的四颗螺钉 (M2x3)。
- 2 轻轻提起显示屏面板，然后将其翻转过来。

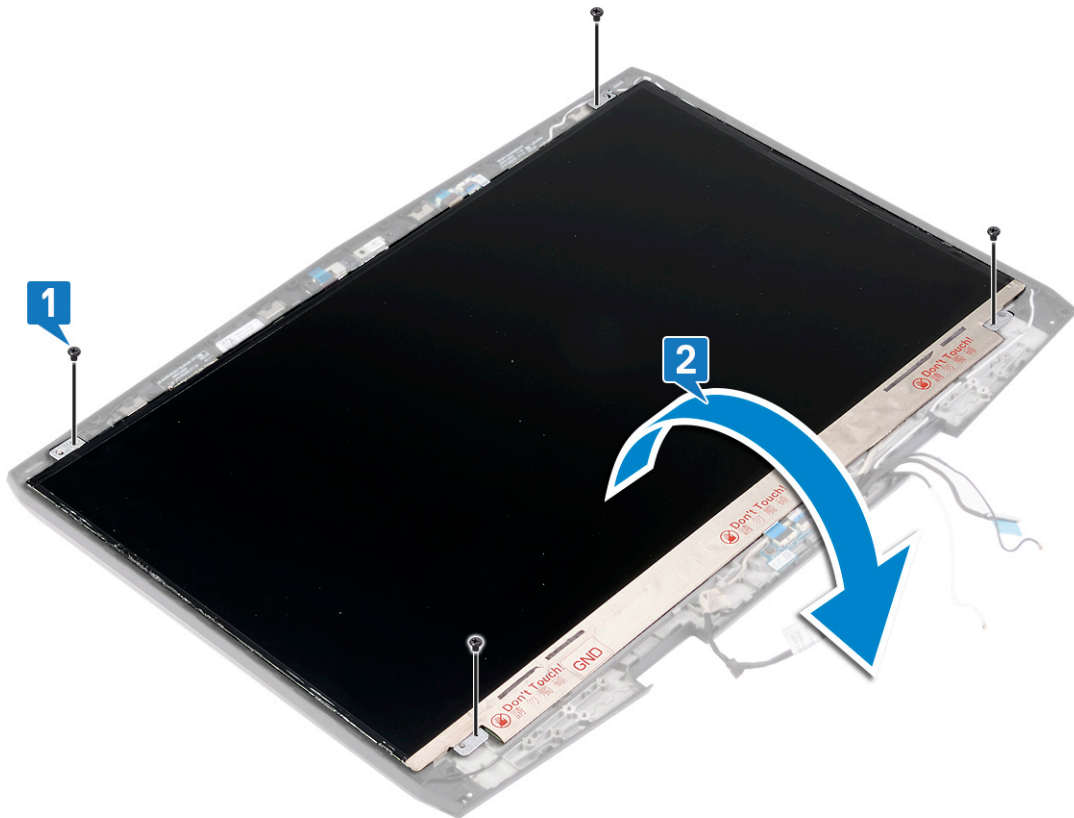

- 3 剥下上将显示屏电缆连接器门锁固定至显示屏面板的胶带。
- 4 打开门锁，然后断开显示屏电缆与显示屏面板的连接。

5 从显示屏后盖和天线部件中提出显示屏面板。

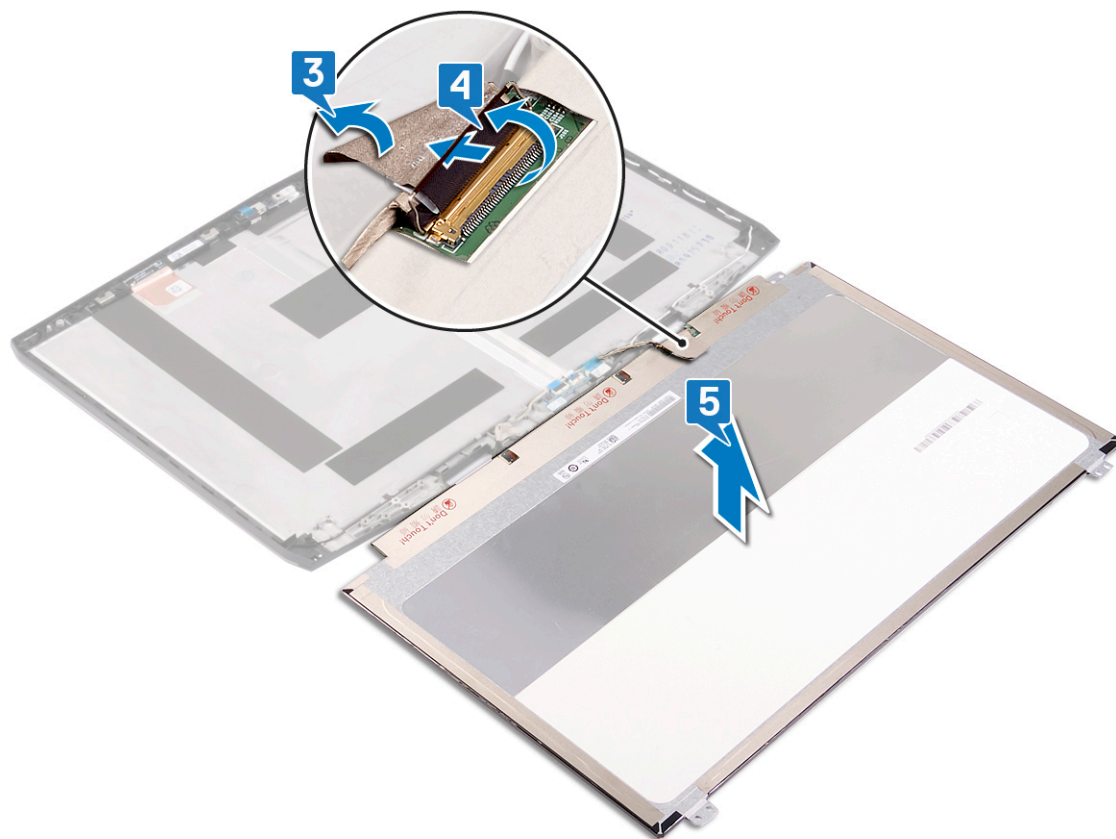

执行上述所有步骤后，只剩下显示屏面板。



装回显示屏面板

 **警告:** 拆装计算机内部组件之前, 请阅读计算机附带的安全信息, 并遵循 [拆装计算机内部组件之前](#) 中的步骤。拆装计算机内部组件之后, 请遵循 [拆装计算机内部组件之后](#) 中的说明。有关其他最佳安全操作信息, 请参阅 www.dell.com/regulatory_compliance 上的 **Regulatory Compliance** (管制标准) 主页。

步骤

- 1 将显示屏面板的底部边缘放在显示屏后盖和天线部件上。
- 2 将显示屏电缆滑入显示屏面板上的连接器中, 然后合上门锁以固定电缆。
- 3 粘上将显示屏电缆连接器门锁固定至显示屏面板的胶带。

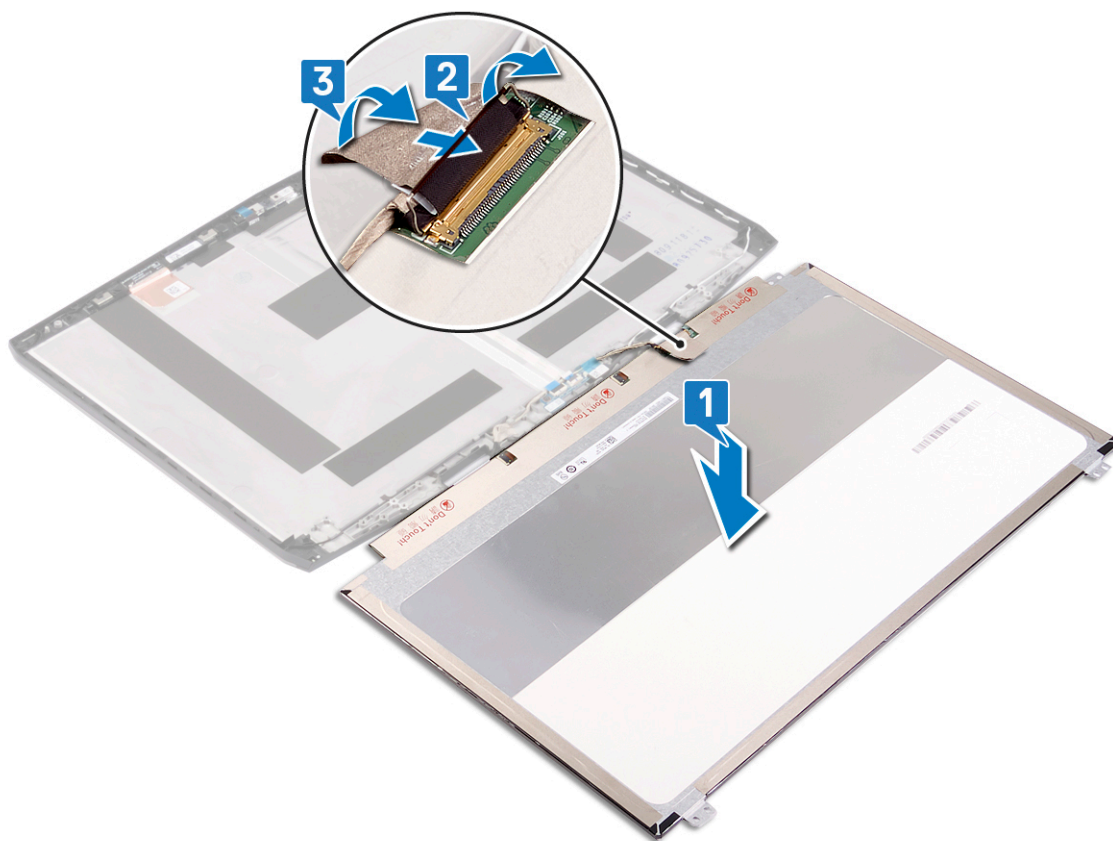

- 4 翻转显示屏面板, 然后将其轻轻放在显示屏后盖和天线部件上。

- 5 装回将显示屏面板固定至显示屏后护盖和天线部件的四颗螺钉 (M2x3)。

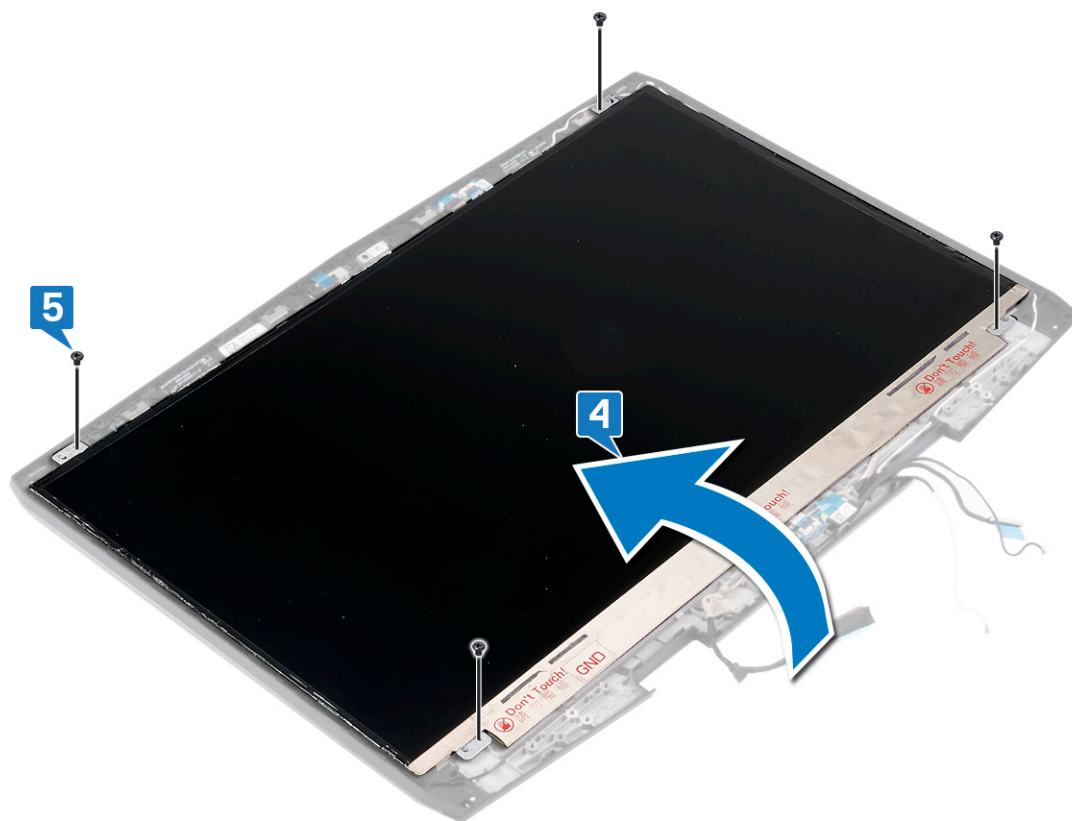

完成条件

- 1 装回[显示屏挡板](#)。
- 2 装回[显示屏部件](#)。
- 3 装回[无线网卡](#)。
- 4 装回[底座盖](#)。

卸下显示屏后盖和天线部件

警告： 拆装计算机内部组件之前，请阅读计算机附带的安全信息，并遵循 [拆装计算机内部组件之前](#) 中的步骤。拆装计算机内部组件之后，请遵循 [拆装计算机内部组件之后](#) 中的说明。有关其他最佳安全操作信息，请参阅 www.dell.com/regulatory_compliance 上的 **Regulatory Compliance**（管制标准）主页。

前提条件

- 1 卸下 [基座盖](#)。
- 2 卸下 [无线卡](#)。
- 3 卸下 [显示屏部件](#)。
- 4 卸下 [显示屏挡板](#)。
- 5 卸下 [显示屏面板](#)。

步骤

注： 确保将显示屏部件放在干净、平坦的表面上。

执行以上所有前提条件后，只剩下显示屏后盖和天线部件。

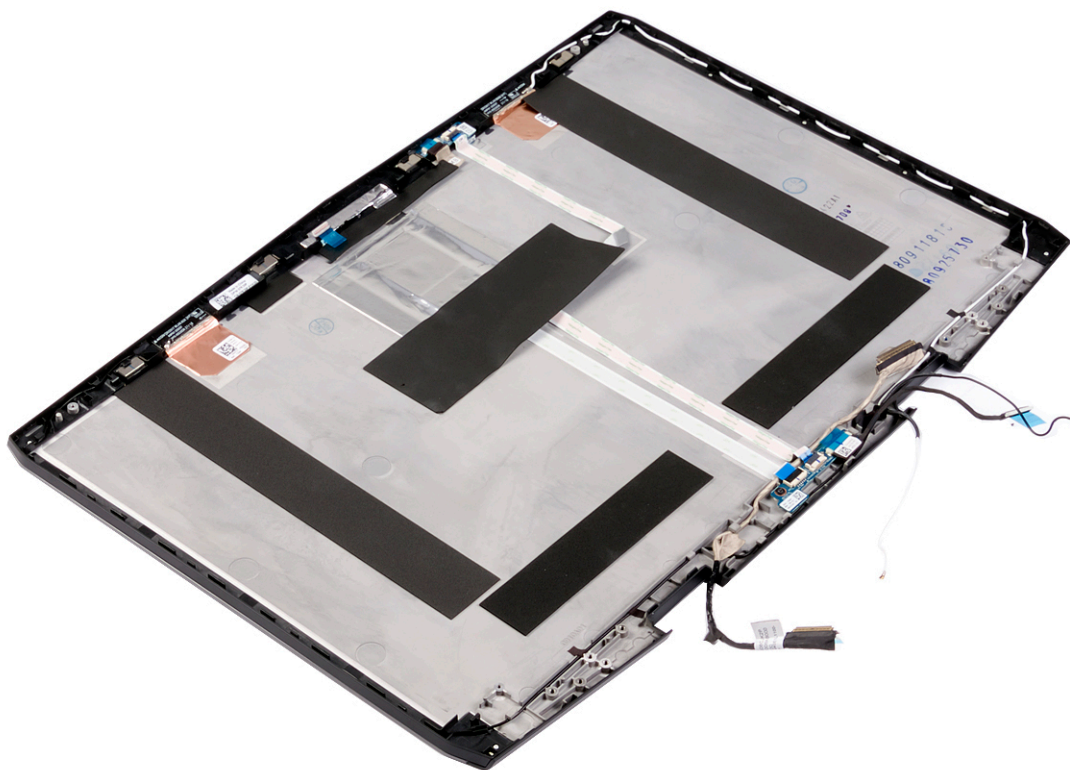

装回显示屏后盖和天线部件

 警告: 拆装计算机内部组件之前, 请阅读计算机附带的安全信息, 并遵循[拆装计算机内部组件之前](#)中的步骤。拆装计算机内部组件之后, 请遵循[拆装计算机内部组件之后](#)中的说明。有关其他最佳安全操作信息, 请参阅 www.dell.com/regulatory_compliance 上的 **Regulatory Compliance** (管制标准) 主页。

步骤

将显示屏后盖和天线部件放在干净、平坦的表面上。





完成条件

- 1 装回[显示屏面板](#)。
- 2 装回[显示屏挡板](#)。
- 3 装回[显示屏部件](#)。
- 4 装回[无线网卡](#)。
- 5 装回[基座盖](#)。

卸下系统板

 **警告:** 拆装计算机内部组件之前, 请阅读计算机附带的安全信息, 并遵循 [拆装计算机内部组件之前](#) 中的步骤。拆装计算机内部组件之后, 请遵循 [拆装计算机内部组件之后](#) 中的说明。有关其他最佳安全操作信息, 请参阅 www.dell.com/regulatory_compliance 上的 **Regulatory Compliance** (管制标准) 主页。

 **注:** 计算机的服务标签存储在系统板中。装回系统板后, 您必须在 **BIOS** 设置程序中输入服务标签。

 **注:** 装回系统板会删除使用 **BIOS** 设置程序对 **BIOS** 所做的任何更改。您必须在装回系统板后再次进行相应的更改。

 **注:** 断开电缆与系统板的连接之前, 请记下连接器的位置, 以便在装回系统板之后可以正确进行重新连接。

前提条件

- 1 卸下 [基座盖](#)。
- 2 如果适用, 卸下 [电池 \(半长\)](#) 或 [电池 \(全长\)](#)。
- 3 请按照 “[卸下硬盘驱动器](#)” 中步骤 1 至步骤 3 的程序进行操作。
- 4 卸下 [内存模块](#)。
- 5 卸下 [无线卡](#)。
- 6 卸下 [固态硬盘/英特尔傲腾](#)。
- 7 请按照 “[卸下散热器](#)” 中步骤 1 至步骤 5 的步骤进行操作。

步骤

- 1 剥下将 I/O 板连接器门锁固定至系统板的胶带。
- 2 打开门锁, 然后断开 I/O 板电缆与系统板的连接。
- 3 断开币形电池与系统板的连接。
- 4 剥下将摄像头电缆固定至系统板的胶带, 然后断开摄像头电缆的连接。
- 5 拧下将 USB Type-C 端口支架固定至掌垫部件的两颗螺钉 (M2x3)。
- 6 将 USB Type-C 端口支架提离系统板。
- 7 打开门锁, 然后断开电源按钮板电缆与系统板的连接。
- 8 剥下将显示屏电缆连接器门锁固定至系统板的胶带。
- 9 打开门锁, 然后断开显示屏电缆与系统板的连接。
- 10 断开电源适配器端口电缆与系统板的连接。
- 11 断开扬声器电缆与系统板的连接。
- 12 打开门锁, 然后断开键盘电缆与系统板的连接。
- 13 打开门锁, 然后断开触摸板电缆与系统板的连接。

14 打开门锁，然后断开键盘背光电缆与系统板的连接。

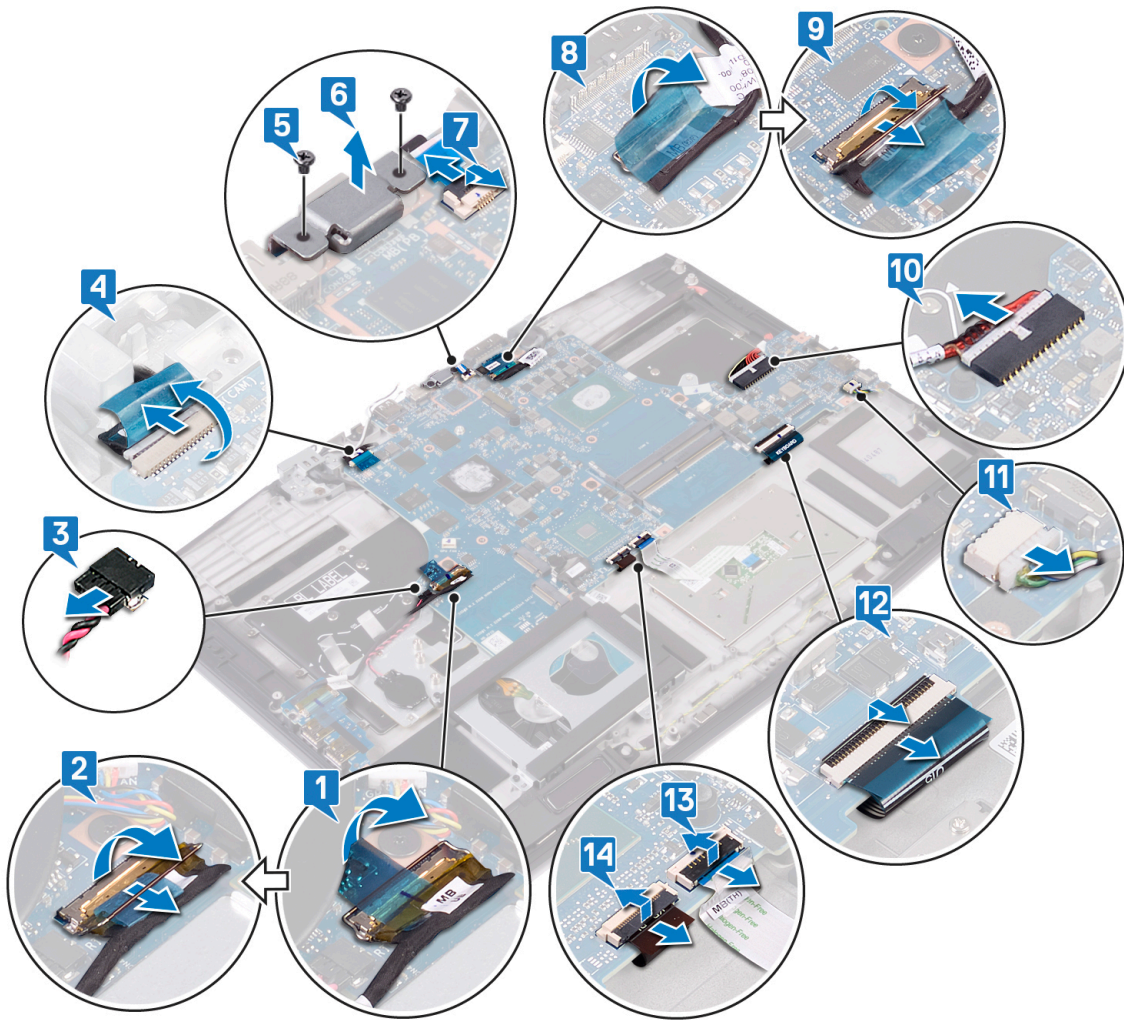

15 拧下将系统板固定至掌垫部件的六颗螺钉 (M2x3)。

16 从掌垫部件上的插槽轻轻释放系统板上的端口，然后将系统板提离掌垫部件。

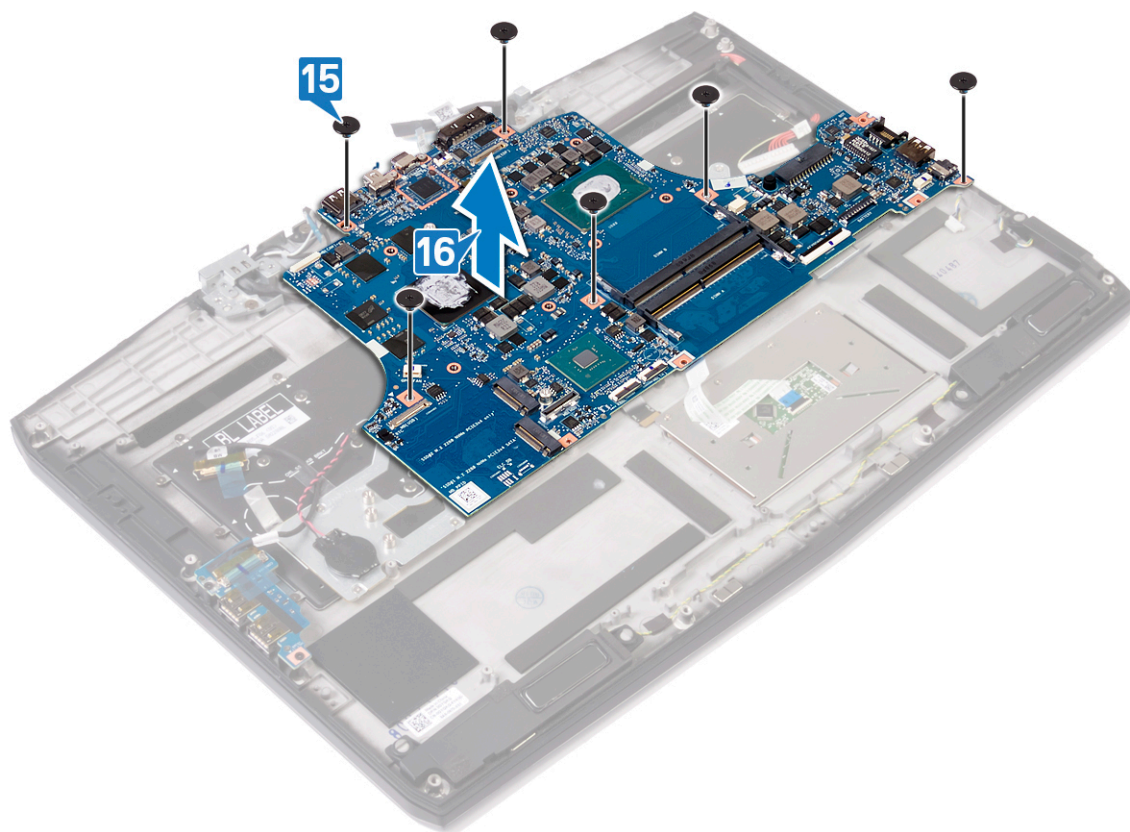

装回系统板

警告： 拆装计算机内部组件之前，请阅读计算机附带的安全信息，并遵循 [拆装计算机内部组件之前](#) 中的步骤。拆装计算机内部组件之后，请遵循 [拆装计算机内部组件之后](#) 中的说明。有关其他最佳安全操作信息，请参阅 www.dell.com/regulatory_compliance 上的 **Regulatory Compliance**（管制标准）主页。

注： 计算机的服务标签存储在系统板中。装回系统板后，您必须在 BIOS 设置程序中输入服务标签。

注： 装回系统板会删除使用 BIOS 设置程序对 BIOS 所做的任何更改。您必须在装回系统板后再次进行相应的更改。

步骤

- 1 将系统板上的端口滑入掌垫部件上的插槽中，然后将系统板上的螺孔与掌垫部件上的螺孔对齐。
- 2 拧上将系统板固定至掌垫部件的六颗螺钉 (M2x3)。

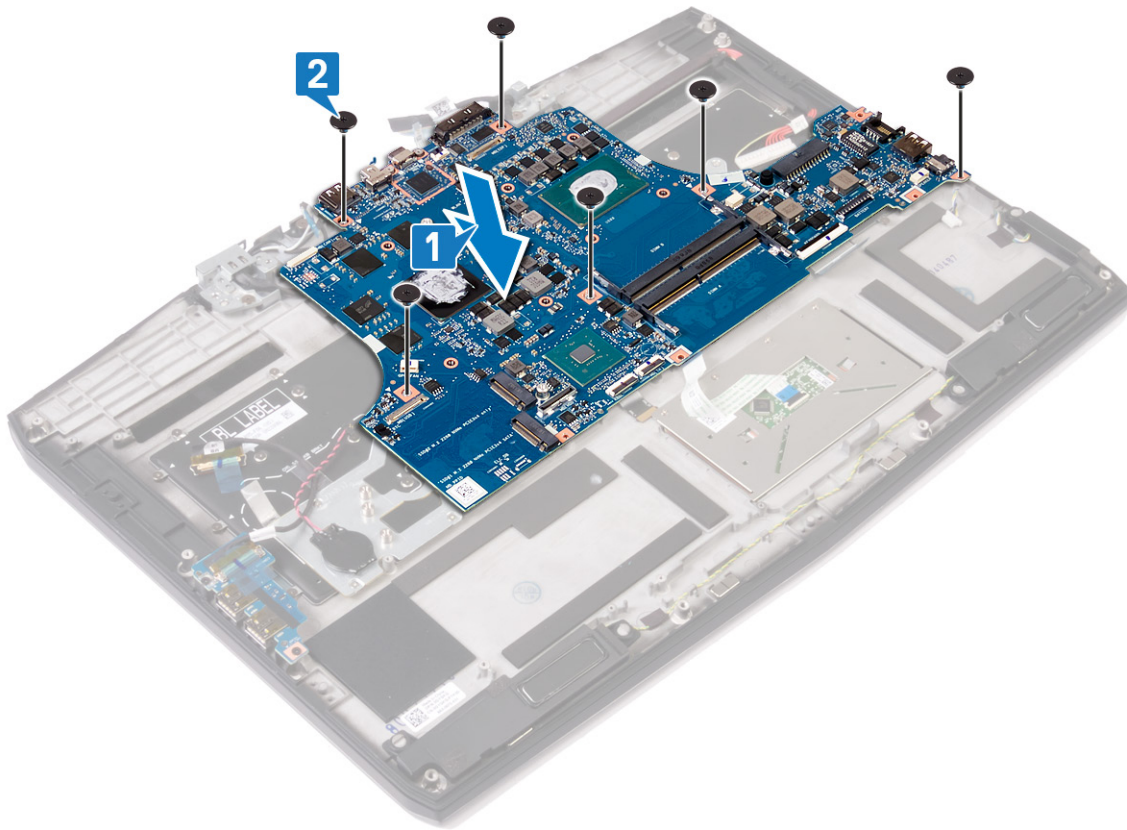

- 3 将键盘背光电缆连接至系统板，然后合上门锁以固定电缆。
- 4 将触摸板电缆连接至系统板，然后合上门锁以固定电缆。
- 5 将键盘电缆连接至系统板，然后合上门锁以固定电缆。
- 6 将扬声器电缆连接到系统板。
- 7 将电源适配器端口电缆连接至系统板。
- 8 连接显示屏电缆，然后合上门锁以固定电缆。
- 9 贴上将显示屏电缆固定至系统板的胶带。
- 10 将电源按钮板电缆连接至系统板。
- 11 将 USB Type-C 端口支架与掌垫部件对齐并放好。

- 12 拧上将 USB Type-C 端口支架固定至掌垫部件的两颗螺钉 (M2x3)。
- 13 将摄像头电缆连接至系统板，然后粘上将摄像头电缆固定至系统板的胶带。
- 14 将纽扣电池连接到系统板。
- 15 将 I/O 板电缆连接至系统板，然后合上门锁以固定电缆。
- 16 粘上将 I/O 板电缆连接器门锁固定至系统板的胶带。

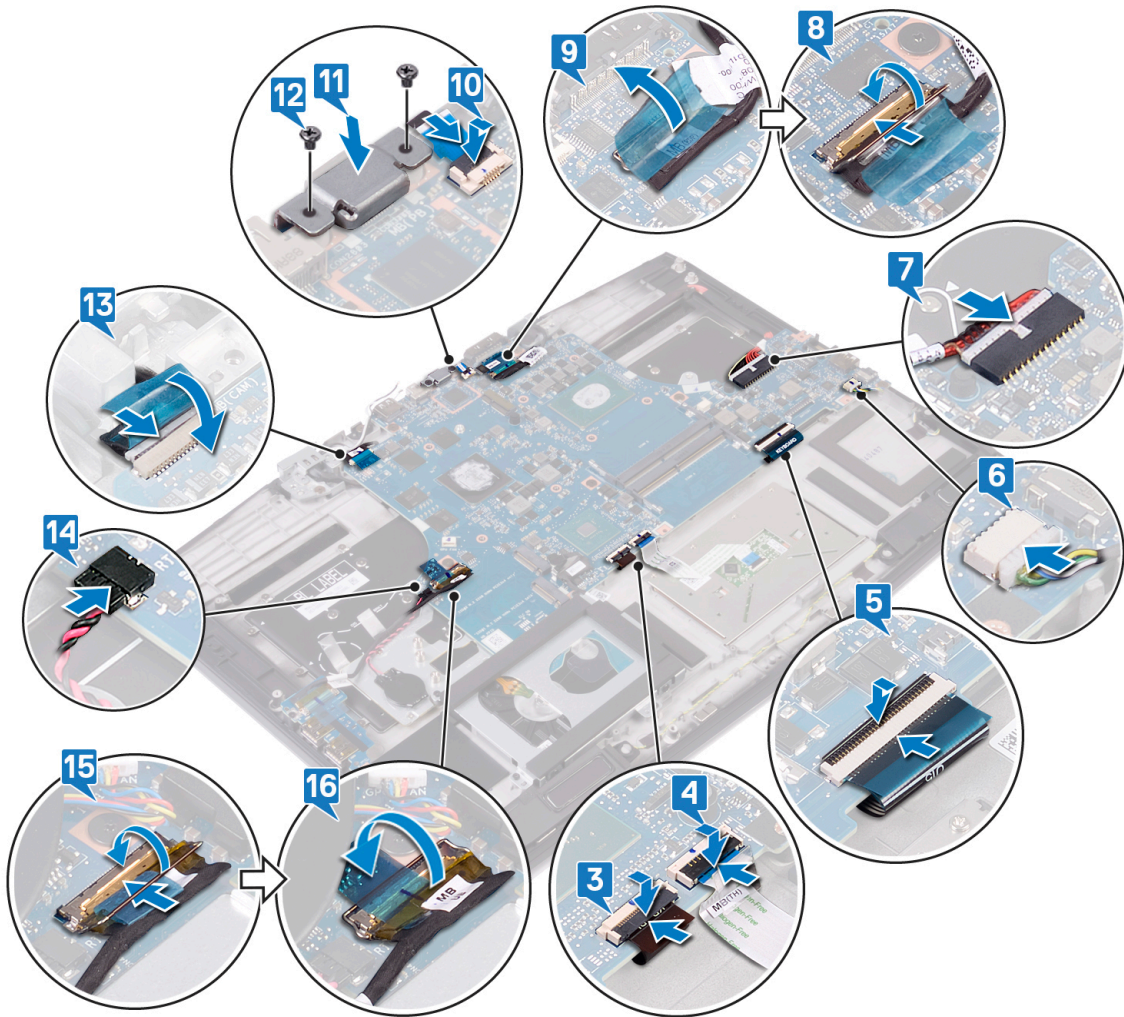

完成条件

- 1 请按照“[装回散热器](#)”中步骤 2 至步骤 6 的步骤进行操作。
- 2 装回[固态硬盘/英特尔傲腾](#)。
- 3 装回[无线网卡](#)。
- 4 装回[内存模块](#)。
- 5 请按照“[装回硬盘驱动器](#)”中步骤 4 至步骤 6 的程序进行操作。
- 6 如果适用，装回[电池 \(半长\)](#)或[电池 \(全长\)](#)。
- 7 装回[底座盖](#)。

在 BIOS 设置程序中输入服务标签

- 1 打开或重新启动计算机。

- 2 显示 Dell 徽标时按 F2 键，进入 BIOS 设置程序。
- 3 导航至 **Main**（主要）选项卡，然后在 **Service Tag Input**（服务标签输入）字段中输入服务标签。

 注: 服务标签是位于您的计算机背面的字母数字标识符。

卸下电源按钮板

 警告: 拆装计算机内部组件之前, 请阅读计算机附带的安全信息, 并遵循 [拆装计算机内部组件之前](#) 中的步骤。拆装计算机内部组件之后, 请遵循 [拆装计算机内部组件之后](#) 中的说明。有关其他最佳安全操作信息, 请参阅 www.dell.com/regulatory_compliance 上的 **Regulatory Compliance** (管制标准) 主页。

前提条件

- 1 卸下 [基座盖](#)。
- 2 如果适用, 卸下 [电池 \(半长\)](#) 或 [电池 \(全长\)](#)。
- 3 请按照 “[卸下硬盘驱动器](#)” 中步骤 1 至步骤 3 的程序进行操作。
- 4 卸下 [无线卡](#)。
- 5 请按照 “[卸下散热器](#)” 中步骤 1 至步骤 5 的步骤进行操作。
- 6 卸下 [固态硬盘/英特尔傲腾](#)。
- 7 卸下 [系统板](#)。

步骤

- 1 从电源按钮板剥下聚酯薄膜。
- 2 拧下将电源按钮板固定至掌垫部件的三颗螺钉 (M2x3)。
- 3 将电源按钮板提离掌垫部件。

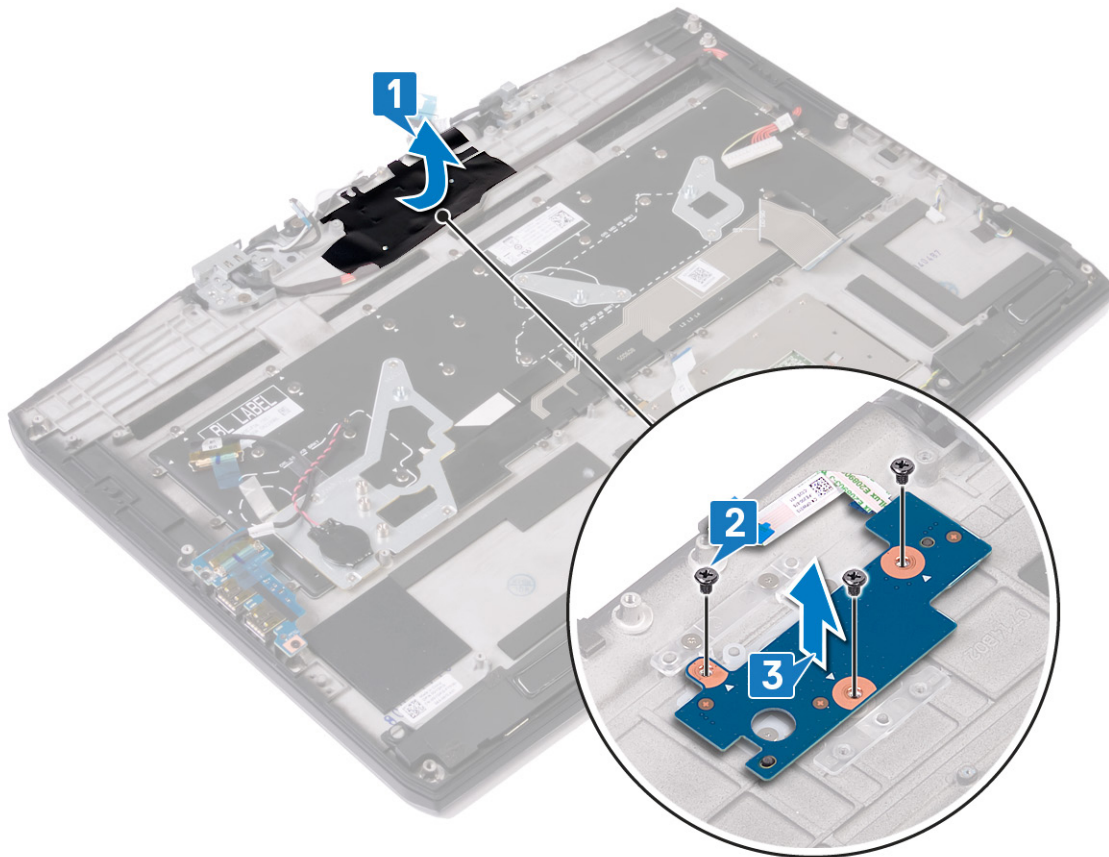

装回电源按钮板

 警告：拆装计算机内部组件之前，请阅读计算机附带的安全信息，并遵循[拆装计算机内部组件之前](#)中的步骤。拆装计算机内部组件之后，请遵循[拆装计算机内部组件之后](#)中的说明。有关其他最佳安全操作信息，请参阅www.dell.com/regulatory_compliance上的 **Regulatory Compliance**（管制标准）主页。

步骤

- 1 将电源按钮板上的螺孔与掌垫部件上的螺孔对齐。
- 2 拧上将电源按钮板固定至掌垫部件的三颗螺钉 (M2x3)。
- 3 将聚酯薄膜粘附到电源按钮板。

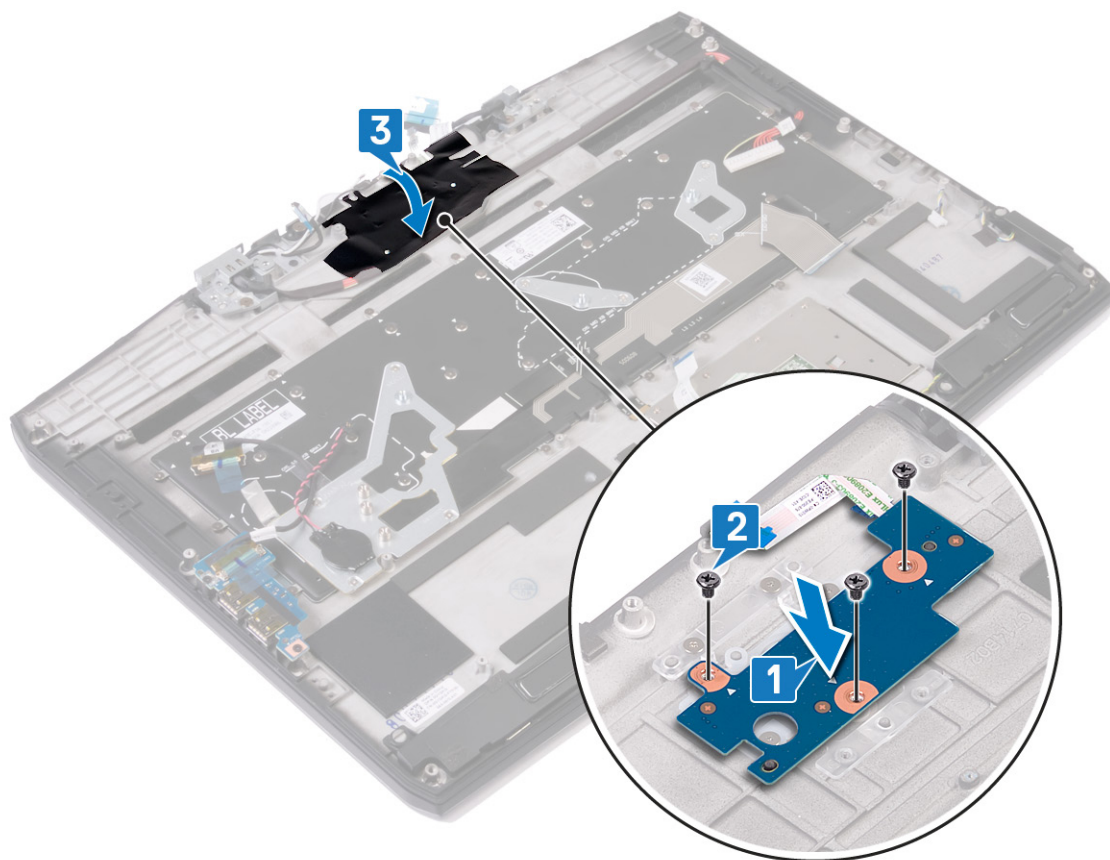

完成条件

- 1 装回[系统板](#)。
- 2 装回[固态硬盘/英特尔傲腾](#)。
- 3 请按照“[装回散热器](#)”中步骤 2 至步骤 6 的步骤进行操作。
- 4 装回[无线网卡](#)。
- 5 请按照“[装回硬盘驱动器](#)”中步骤 4 至步骤 6 的程序进行操作。
- 6 如果适用，装回[电池（半长）](#)或[电池（全长）](#)。
- 7 装回[底座盖](#)。

卸下电源适配器端口

警告： 拆装计算机内部组件之前，请阅读计算机附带的安全信息，并遵循 [拆装计算机内部组件之前](#) 中的步骤。拆装计算机内部组件之后，请遵循 [拆装计算机内部组件之后](#) 中的说明。有关其他最佳安全操作信息，请参阅 www.dell.com/regulatory_compliance 上的 **Regulatory Compliance**（管制标准）主页。

前提条件

- 1 卸下 [基座盖](#)。
- 2 如果适用，卸下 [电池（半长）](#) 或 [电池（全长）](#)。
- 3 请按照“[卸下硬盘驱动器](#)”中步骤 1 至步骤 3 的程序进行操作。
- 4 卸下 [无线卡](#)。
- 5 卸下 [固态硬盘/英特尔傲腾](#)。
- 6 请按照“[卸下散热器](#)”中步骤 1 至步骤 5 的步骤进行操作。
- 7 卸下 [系统板](#)。

步骤

- 1 拧下将电源适配器端口支架固定至掌垫部件的两颗螺钉 (M2.5x4.5)。
- 2 将电源适配器端口电缆提离掌垫部件。
- 3 从掌垫部件上的插槽中提离电源适配器端口。
- 4 从电源按钮板剥下聚酯薄膜。
- 5 从掌垫部件上的布线导轨卸下电源适配器端口电缆，然后将电源适配器端口及其电缆一同提离掌垫部件。

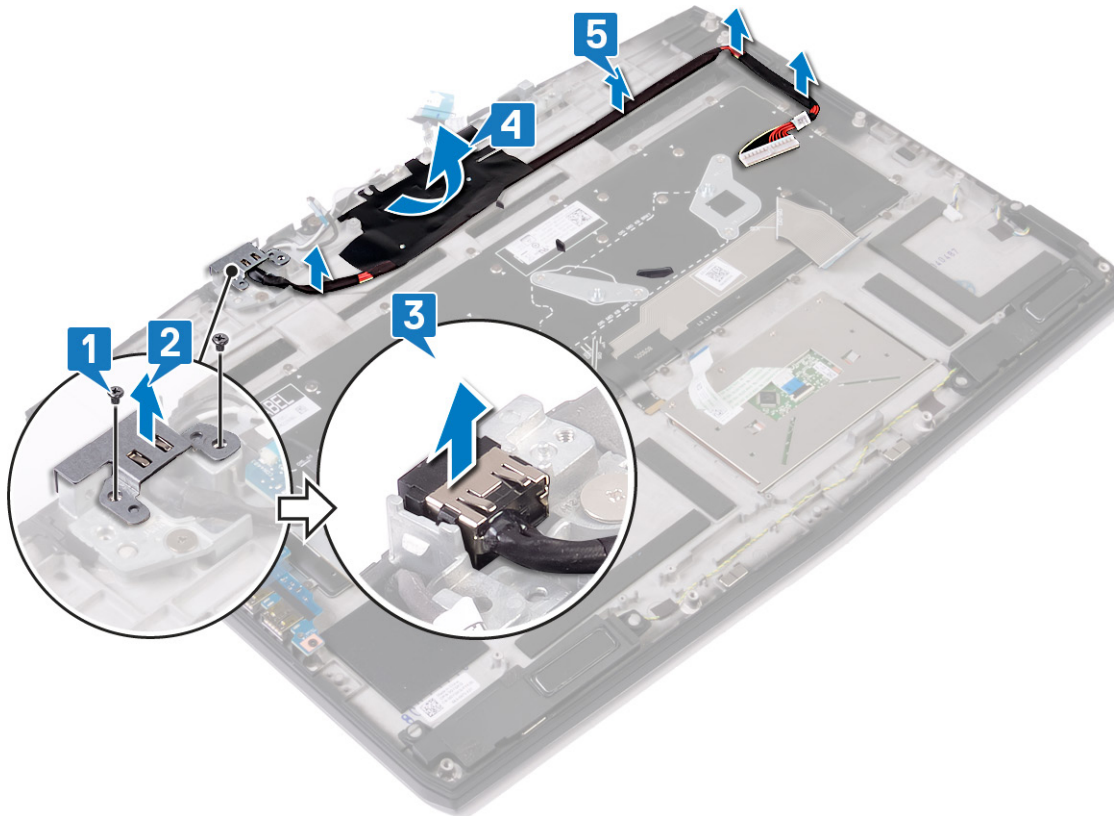

装回电源适配器端口

警告： 拆装计算机内部组件之前，请阅读计算机附带的安全信息，并遵循 [拆装计算机内部组件之前](#) 中的步骤。拆装计算机内部组件之后，请遵循 [拆装计算机内部组件之后](#) 中的说明。有关其他最佳安全操作信息，请参阅 www.dell.com/regulatory_compliance 上的 **Regulatory Compliance**（管制标准）主页。

步骤

- 1 通过掌垫部件上的布线导向器对电源适配器端口电缆进行布线。
- 2 将聚酯薄膜粘附到电源按钮板。
- 3 将电源适配器端口置于掌垫部件上的插槽中。
- 4 对齐电源按钮板支架并将其放在掌垫部件上。
- 5 拧上将电源适配器端口支架固定至掌垫部件的两颗螺钉 (M2.5x4.5)。

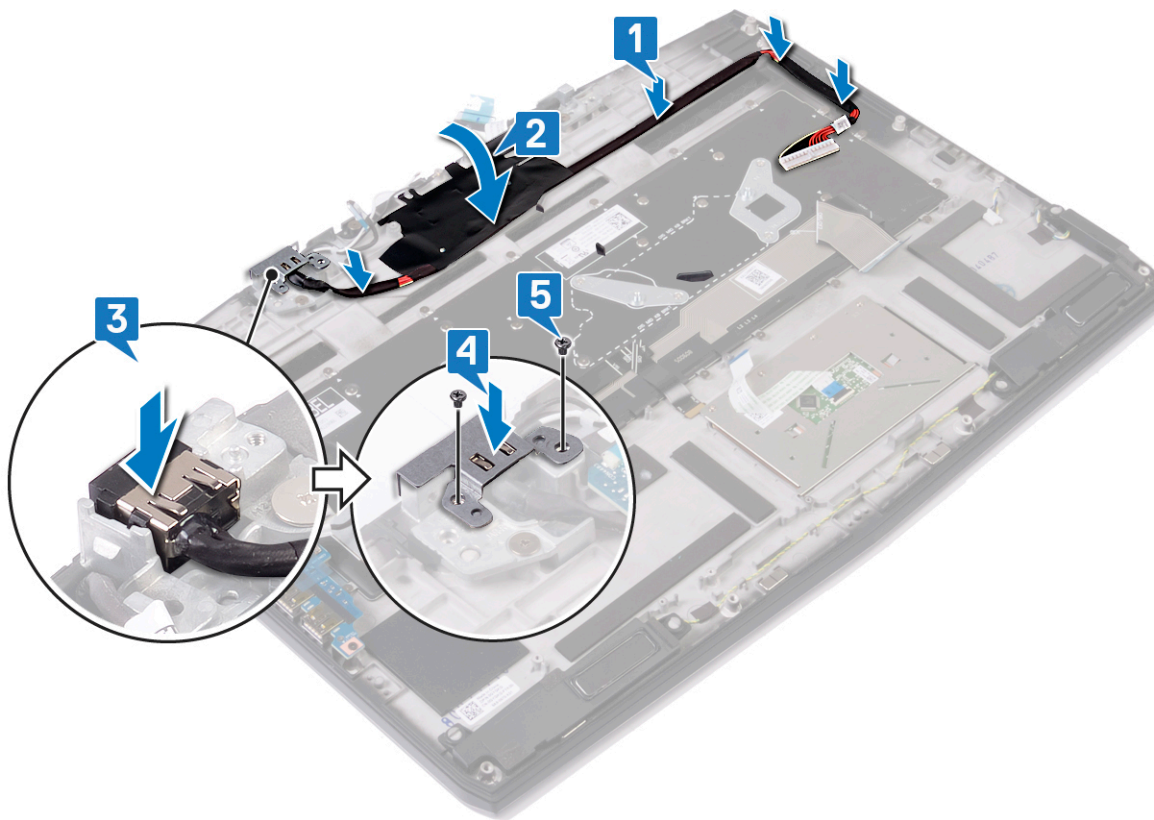

完成条件

- 1 装回 [系统板](#)。
- 2 请按照 [“装回散热器”](#) 中步骤 2 至步骤 6 的步骤进行操作。
- 3 装回 [固态硬盘/英特尔傲腾](#)。
- 4 装回 [无线网卡](#)。
- 5 请按照 [“装回硬盘驱动器”](#) 中步骤 4 至步骤 6 的程序进行操作。
- 6 如果适用，装回 [电池（半长）](#) 或 [电池（全长）](#)。
- 7 装回 [底座盖](#)。

卸下键盘

 警告: 拆装计算机内部组件之前, 请阅读计算机附带的安全信息, 并遵循[拆装计算机内部组件之前](#)中的步骤。拆装计算机内部组件之后, 请遵循[拆装计算机内部组件之后](#)中的说明。有关其他最佳安全操作信息, 请参阅 www.dell.com/regulatory_compliance 上的 **Regulatory Compliance** (管制标准) 主页。

前提条件

- 1 卸下[基座盖](#)。
- 2 如果适用, 卸下[电池 \(半长\)](#) 或 [电池 \(全长\)](#)。
- 3 请按照“[卸下硬盘驱动器](#)”中步骤 1 至步骤 3 的程序进行操作。
- 4 卸下[无线卡](#)。
- 5 请按照“[卸下散热器](#)”中步骤 1 至步骤 5 的步骤进行操作。
- 6 卸下 [I/O 板](#)。
- 7 卸下[固态硬盘/英特尔傲腾](#)。
- 8 卸下[币形电池](#)。
- 9 卸下[系统板](#)。

步骤

- 1 拧下将键盘支架固定至掌垫部件的八颗螺钉 (M1.2x2.4)。
- 2 拧下将键盘固定至掌垫部件的 32 颗螺钉 (M1.2x1.9)。

3 将键盘脱离掌垫部件。

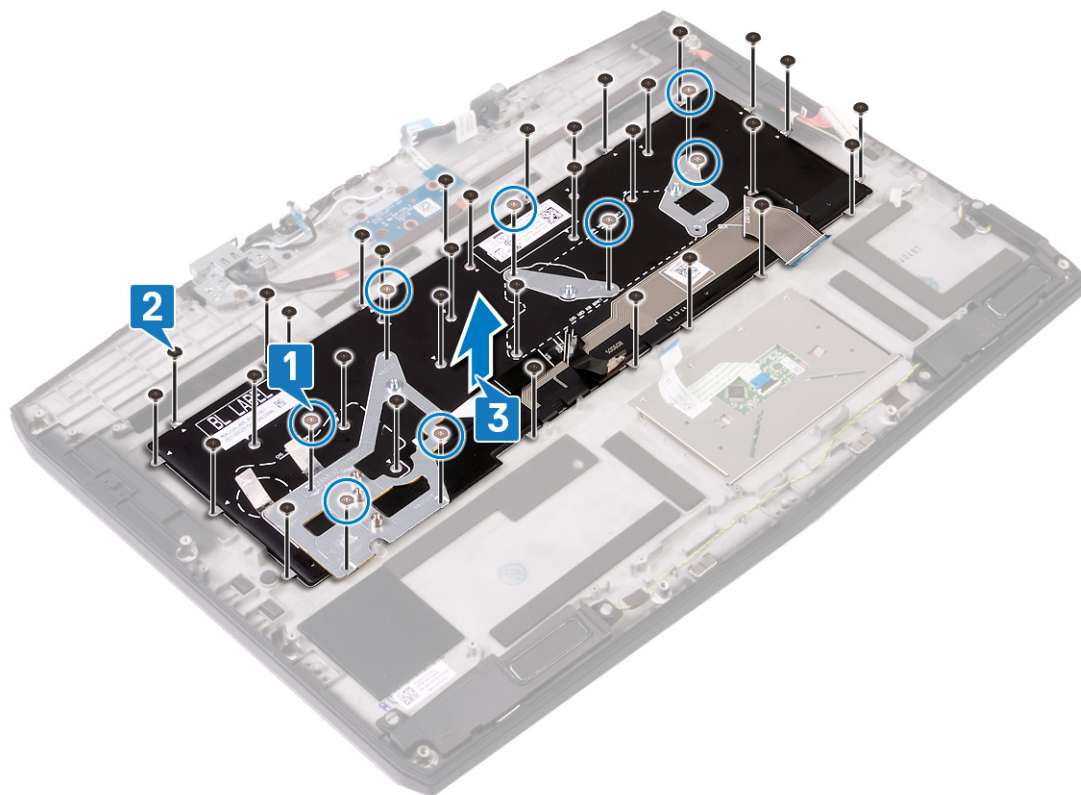

装回键盘

 警告: 拆装计算机内部组件之前, 请阅读计算机附带的安全信息, 并遵循 [拆装计算机内部组件之前](#) 中的步骤。拆装计算机内部组件之后, 请遵循 [拆装计算机内部组件之后](#) 中的说明。有关其他最佳安全操作信息, 请参阅 www.dell.com/regulatory_compliance 上的 **Regulatory Compliance** (管制标准) 主页。

步骤

- 1 将键盘上的螺孔与掌垫部件上的螺孔对齐。
- 2 拧上将键盘固定至掌垫部件的 32 颗螺钉 (M1.2x1.9)。
- 3 拧上将键盘支架固定至掌垫部件的八颗螺钉 (M1.2x2.4)。

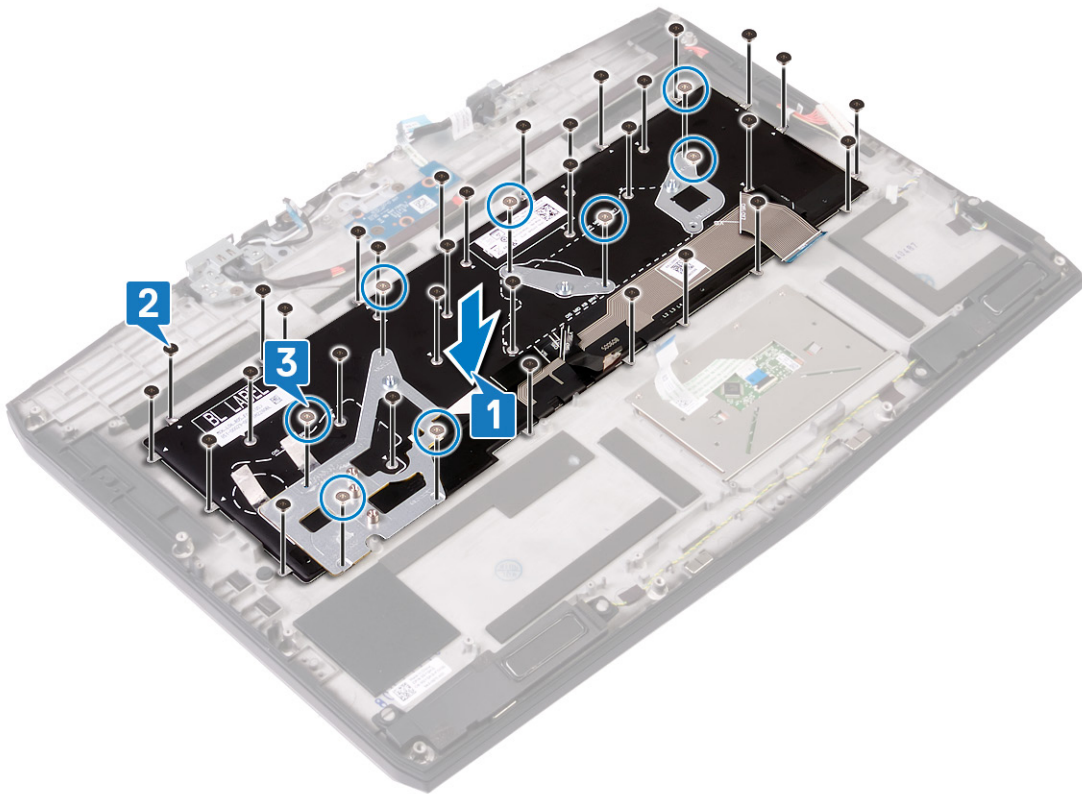

完成条件

- 1 装回 [系统板](#)。
- 2 装回 [币形电池](#)。
- 3 装回 [固态硬盘/英特尔傲腾](#)。
- 4 装回 [I/O 板](#)。
- 5 请按照 “[装回散热器](#)” 中步骤 2 至步骤 6 的步骤进行操作。
- 6 装回 [无线网卡](#)。
- 7 请按照 “[装回硬盘驱动器](#)” 中步骤 4 至步骤 6 的程序进行操作。
- 8 如果适用, 装回 [电池 \(半长\)](#) 或 [电池 \(全长\)](#)。

9 装回基座盖。

卸下掌垫

 警告: 拆装计算机内部组件之前, 请阅读计算机附带的安全信息, 并遵循[拆装计算机内部组件之前](#)中的步骤。拆装计算机内部组件之后, 请遵循[拆装计算机内部组件之后](#)中的说明。有关其他最佳安全操作信息, 请参阅 www.dell.com/regulatory_compliance 上的 **Regulatory Compliance** (管制标准) 主页。

前提条件

- 1 卸下[基座盖](#)。
- 2 如果适用, 卸下[电池 \(半长\)](#) 或 [电池 \(全长\)](#)。
- 3 请按照“[卸下硬盘驱动器](#)”中步骤 1 至步骤 3 的程序进行操作。
- 4 卸下[固态硬盘/英特尔傲腾](#)。
- 5 卸下 [I/O 板](#)。
- 6 卸下[币形电池](#)。
- 7 卸下[无线卡](#)。
- 8 请按照“[卸下散热器](#)”中步骤 1 至步骤 5 的步骤进行操作。
- 9 卸下[扬声器](#)。
- 10 卸下 [触摸板](#)。
- 11 卸下[显示屏部件](#)。
- 12 卸下[系统板](#)。
- 13 卸下[电源按钮板](#)。
- 14 卸下[电源适配器端口](#)。
- 15 卸下[键盘](#)。

步骤

执行前提条件中的步骤后, 将剩下掌垫。



装回掌垫

 警告：拆装计算机内部组件之前，请阅读计算机附带的安全信息，并遵循[拆装计算机内部组件之前](#)中的步骤。拆装计算机内部组件之后，请遵循[拆装计算机内部组件之后](#)中的说明。有关其他最佳安全操作信息，请参阅www.dell.com/regulatory_compliance上的 Regulatory Compliance（管制标准）主页。

步骤

将掌垫放置在干净、平坦的表面上。



完成条件

- 1 装回[键盘](#)。
- 2 装回[电源适配器端口](#)。
- 3 装回[电源按钮板](#)。
- 4 装回[系统板](#)。
- 5 装回[显示屏部件](#)。
- 6 更换触[摸板](#)。
- 7 装回[扬声器](#)。
- 8 请按照“[装回散热器](#)”中步骤 2 至步骤 6 的步骤进行操作。
- 9 装回[无线网卡](#)。
- 10 装回[币形电池](#)。
- 11 装回[I/O 板](#)。

- 12 装回[固态硬盘/英特尔傲腾](#)。
- 13 请按照“[装回硬盘驱动器](#)”中步骤 4 至步骤 6 的程序进行操作。
- 14 如果适用，装回[电池（半长）](#)或[电池（全长）](#)。
- 15 装回[基座盖](#)。

设备驱动程序

Intel 芯片组软件安装公用程序

在设备管理器中，检查是否已安装芯片组驱动程序。
从 www.dell.com/support 安装 Intel 芯片组更新。

视频驱动程序

在设备管理器中，检查是否已安装视频驱动程序。
从 www.dell.com/support 安装视频驱动程序更新。

Intel 串行 IO 驱动程序

在设备管理器中，检查是否安装 Intel 串行 IO 驱动程序。
从 www.dell.com/support 安装驱动程序更新。

Intel 受信任执行引擎接口

在设备管理器中，检查是否安装 Intel 受信任执行引擎接口驱动程序。
从 www.dell.com/support 安装驱动程序更新。

Intel 虚拟按钮驱动程序

在设备管理器中，检查是否已安装虚拟按钮驱动程序。
从 www.dell.com/support 安装驱动程序更新。

无线和蓝牙驱动程序

在设备管理器中，检查是否已安装网卡驱动程序。
从 www.dell.com/support 安装驱动程序更新。
在设备管理器中，检查是否已安装蓝牙驱动程序。
从 www.dell.com/support 安装驱动程序更新。

系统设置程序

 注: 根据计算机和所安装的设备的不同, 本部分列出的项目不一定会显示。

系统设置程序

 小心: 除非您是高级计算机用户, 否则请勿更改 BIOS 安装程序中的设置。某些更改可能会使计算机运行不正常。

 注: 更改 BIOS 安装程序之前, 建议您记下 BIOS 安装程序屏幕信息, 以备将来参考。

将 BIOS 安装程序用于以下用途:

- 取得计算机上所安装硬件的相关信息, 如 RAM 的容量、硬盘驱动器的大小等。
- 更改系统配置信息。
- 设置或更改用户可选择的选项, 如用户密码、安装的硬盘驱动器类型、启用还是禁用基本设备等。

进入 BIOS 设置程序

- 1 打开 (或重新启动) 计算机。
- 2 在 POST 期间, 系统显示 DELL 徽标后, 请等待系统显示 F2 提示, 显示后立即按 F2 键。

 注: F2 提示表示键盘已初始化。此提示的显示时间可能非常短, 因此您必须等待它显示, 然后按 F2 键。如果在显示 F2 提示之前按 F2 键, 则此击键操作无效。如果等待时间过长, 系统已显示操作系统徽标, 请继续等待, 直至看到桌面。然后关闭计算机并再试一次。

导航键

 注: 对于大多数系统设置程序选项, 您所做的任何更改都将被记录下来, 但要等到重新启动系统后才能生效。

按键

导航

上箭头

移至上一字段。

下箭头

移至下一字段。

Enter

在所选字段 (如适用) 中选择值或单击字段中的链接。

空格键

展开或折叠下拉列表 (如适用)。

跳格键

移到下一个目标区域。

 注: 仅适用于标准图形浏览器。

Esc

移至上一页直到显示主屏幕。在主屏幕中按 Esc 将显示一条消息, 提示您保存任何未保存的更改并重新启动系统。

Boot Sequence (引导顺序)

引导顺序可让您绕开系统设置定义的引导设备顺序, 并直接引导至特定的设备 (例如: 光盘驱动器或硬盘驱动器)。开机自检 (POST) 期间, 当出现 Dell 徽标时, 您可以:

- 按下 F2 键访问系统设置程序
- 按下 F12 键显示一次性引导菜单

一次性引导菜单将显示您可以从中引导的设备, 包括诊断选项。引导菜单选项包括:

- 可移动驱动器（如果可用）
 - STXXXX 驱动器
-  注: XXX 表示 SATA 驱动器号。

- 光盘驱动器（如果可用）
- SATA 硬盘驱动器（如果可用）
- 诊断程序

 注: 选择 **Diagnostics**（诊断程序）将显示 **ePSA diagnostics**（ePSA 诊断程序）屏幕。

引导顺序屏幕还会显示访问系统设置程序屏幕的选项。

系统设置选项

 注: 根据计算机和所安装设备的不同，本部分列出的项目不一定会出现。

表. 3: 系统设置选项 — Main（主要）菜单

主要	
System Time	以“小时:分钟:秒”的格式显示当前时间。
System Date	以 mm/dd/yyyy 格式显示当前日期。
BIOS Version	显示 BIOS 版本。
Product Name	显示计算机的型号。
Service Tag	显示计算机的服务标签。
Asset Tag	显示计算机的资产标签。
CPU Type	显示处理器类型。
CPU Speed	显示处理器速率。
CPU ID	显示处理器标识代码。
CPU L1 Cache	显示处理器一级高速缓存的大小。
CPU L2 Cache	显示处理器二级高速缓存的大小。
CPU L3 Cache	显示处理器三级高速缓存的大小。
Integrated Graphics	显示集成显卡。
Discrete Graphics 1	显示计算机上安装的第一个独立显卡。
Discrete Graphics 2	显示计算机上安装的第二个独立图形卡。
First HDD	显示已安装的硬盘驱动器的类型。
M.2 PCIe SSD-1	显示已安装的主 SSD 的类型。
AC Adapter Type	显示交流适配器类型。
System Memory	显示系统内存信息。
Memory Speed	显示内存速度信息。

表. 4: 系统设置选项—Advanced（高级）菜单

高级	
Intel(R) SpeedStep(TM)	允许您启用或禁用英特尔 SpeedStep 技术。 默认：Enabled（已启用）

	 注: 如果启用, 处理器时钟速率和核心电压将根据处理器负荷进行动态调节。
Integrated NIC	允许您启用或禁用板载 LAN 控制器。 默认: Enabled (已启用)
USB Emulation	允许您启用或禁用 USB 模拟功能。此功能定义了在没有 USB 感知操作系统的情况下 BIOS 如何处理 USB 设备。USB 模拟始终在开机自检过程中启用。 默认: Enabled (已启用)
	 注: 此选项关闭时, 您无法引导任何类型的 USB 设备 (软盘、硬盘驱动器或内存密钥)。
USB Powershare	当计算机关机或处于待机模式时, 允许您为 USB 设备充电。 默认: Enabled (已启用)
USB Wake Support	允许您启用 USB 设备以唤醒处于待机模式的计算机。 默认: Disabled (已禁用)
	 注: 如果启用了 USB PowerShare 功能, 连接到 USB PowerShare 连接器的设备可能无法唤醒计算机。
睡眠模式	启用或禁用睡眠模式。
英特尔速度偏移技术	启用/禁用英特尔速度偏移技术支持。将此选项设置为已启用可以使操作系统自动选择相应的处理器性能。 默认: Enabled (已启用)
SATA Operation	允许您配置集成 SATA 硬盘驱动器控制器的运行模式。 默认: AHCI
Adapter Warnings	允许您选择在使用计算机不支持的交流适配器时计算机是否应显示警告消息。 默认: Enabled (已启用)
Function Key Behavior	允许您将功能键或多媒体键设置为默认功能键行为。 默认: 功能键
Express Charge	允许您使用标准充电或快速充电模式为计算机电池充电。 默认: Express Charge (快速充电)
Battery Health	显示电池使用状况。
Intel(R) Software Guard Extensions	启用或禁用 Intel 软件保护扩展。 默认: 软件控制
英特尔®软件防护扩展分配的内存大小	显示英特尔软件防护扩展分配的内存大小。
BIOS Recovery from Hard Drive	使用户能够从用户主硬盘驱动器上的恢复文件恢复某些损坏的 BIOS 条件 默认: Enabled (已启用)
BIOS Auto-Recovery	启用或禁用 BIOS 自动恢复。 默认: Disabled (已禁用)
SupportAssist 系统分辨率	
Auto OS Recovery Threshold	控制适用于 SupportAssist 系统分辨率控制台和 Dell 操作系统恢复工具的自动引导流程。 默认: 2
SupportAssist OS Recovery	启用或禁用 SupportAssist OS 恢复。

高级

英特尔®快速存储技术
非 RAID 物理磁盘

默认：Enabled (已启用)

显示使用英特尔®快速存储技术的磁盘。

表. 5: 系统设置选项 — Security (安全) 菜单

Security (安全性)

Unlock Setup Status	显示是否解锁设置状态。
Admin Password Status	显示是否已清除或设置管理员密码。 默认：Not set (未设置)
System Password Status	显示是否已清除或设置系统密码。 默认：Not set (未设置)
HDD Password Status	显示是否已清除或设置 HDD 密码。 默认：Not set (未设置)
Admin Password	允许您设置管理员密码。管理员密码控制对系统设置实用程序的访问。
System Password	允许您设置系统密码。系统密码控制启动时对计算机的访问。
HDD password	允许您设置、更改或删除硬盘驱动器密码。
Password Change	允许您同意或拒绝系统密码或 HDD 密码更改。 默认：Permitted (允许)
Computrace	通过 Absolute Software 启用或禁用 Computrace 服务 (可选) 的 BIOS 模块接口。 默认：激活
Firmware TPM	允许您启用或禁用固件 TPM 功能。 默认：Enabled (已启用)
PPI Bypass for Clear Command (PPI 绕过清除命令)	允许您控制 TPM 物理存在接口 (PPI)。启用时，此设置将在系统发出清除命令时允许操作系统跳过 BIOS PPI 用户提示。对此设置的更改会立即生效。 默认：Enabled (已启用)
UEFI Capsule Firmware Updates	启用或禁用通过 UEFI 胶囊更新软件包更新 BIOS。 默认：Enabled (已启用)

表. 6: 系统设置选项—Boot (引导) 菜单

引导

Boot List Option	显示可用的引导选项。 默认：UEFI
File Browser Add Boot Option	允许您添加引导选项。
File Browser Del Boot Option	允许您删除引导选项
Secure Boot (安全引导)	启用或禁用安全引导功能。 默认：Disabled (已禁用)
Legacy Option ROMs	启用或禁用传统选项 ROM。 默认：Disabled (已禁用)
Attempt Legacy Boot	启用或禁用尝试传统引导。 默认：Disabled (已禁用)

引导

Boot Option Priorities	显示引导顺序。
Boot Option #1	显示可用的第一引导选项。
Boot Option #2	显示可用的第二引导选项。
Boot Option #3	显示可用的第三引导选项。

表. 7: 系统设置选项 — Exit (退出) 菜单

退出

Save Changes and Reset	您可以退出系统设置并保存所做更改。
Discard Changes and Reset	允许您退出系统设置并载入所有系统设置选项先前的值。
Restore Defaults	允许您恢复所有系统设置选项的默认设置值。
Discard Changes	允许您载入所有系统设置选项的以前设置值。
Save Changes	允许您保存对所有系统设置选项的更改。

清除 CMOS 设置

 小心: 清除 CMOS 设置会重置计算机上的 BIOS 设置。

- 1 卸下**基座盖**。
- 2 断开电池电缆与系统板的连接。
- 3 卸下**币形电池**。
- 4 等待一分钟。
- 5 装回**币形电池**。
- 6 将电池电缆连接至系统板。
- 7 装回**基座盖**。

清除 BIOS (系统设置) 和系统密码

要清除系统或 BIOS 密码, 请按照 www.dell.com/contactdell 中所述联系戴尔技术支持。

 注: 有关如何重设 Windows 或应用程序密码的信息, 请参阅 Windows 或您的应用程序附带的说明文件。

故障排除

刷新 BIOS

提供 BIOS 更新时或装回系统板后您可能需要刷新 BIOS。

遵循以下步骤以刷新 BIOS：

- 1 打开计算机电源。
- 2 转至 www.dell.com/support。
- 3 单击 **Product support**（产品支持），输入您计算机的服务标签，然后单击 **Submit**（提交）。
 **注：**如果您没有服务标签，请使用自动检测功能，或手动浏览找到您的计算的型号。
- 4 单击 **Drivers & downloads**（驱动程序和下载）→ **Find it myself**（自己查找）。
- 5 选择您计算机上安装的操作系统。
- 6 向下滚动页面并展开 **BIOS**。
- 7 单击 **Download**（下载），以为您的计算机下载最新版本的 BIOS。
- 8 下载完成后，浏览至您保存 BIOS 更新文件的文件夹。
- 9 双击 BIOS 更新文件的图标，并按照屏幕上显示的说明进行操作。

刷新 BIOS（USB 闪存盘）

- 1 按照“**快擦写 BIOS**”中的步骤 1 到步骤 7，下载最新的 BIOS 设置程序文件。
- 2 创建可引导 USB 驱动器。有关更多信息，请参阅 www.dell.com/support 上提供的知识库文章 [SLN143196](#)。
- 3 将 BIOS 设置程序文件复制至可引导 USB 驱动器。
- 4 将可引导 USB 驱动器连接至需要更新 BIOS 的计算机。
- 5 屏幕上显示戴尔徽标时，重新启动计算机并按 **F12**。
- 6 从 **One Time Boot Menu**（一次性引导菜单）引导至 USB 驱动器。
- 7 键入 BIOS 设置程序文件名，然后按 **Enter** 键。
- 8 此时会显示 **BIOS Update Utility**（BIOS 更新公用程序）。按照屏幕上的说明完成 BIOS 更新。

增强型预引导系统评估 (ePSA) 诊断程序

 **小心：**使用 ePSA 诊断程序仅用于测试您的计算机。将此程序用于其他计算机可能会产生无效结果或错误信息。

ePSA 诊断程序（亦称为系统诊断程序）可对硬件执行全面检查。ePSA 嵌入在 BIOS 中并通过 BIOS 内部启动。嵌入式系统诊断程序为特定设备组或设备提供一组选项，使您可以：

- 自动运行测试或在交互模式下运行
- 重复测试
- 显示或保存测试结果
- 运行全面测试以引入附加测试选项，从而提供有关失败设备的额外信息
- 查看告知您测试是否成功完成的状态消息
- 查看告知您在测试过程中所遇到问题的错误消息

 **注：**特定设备的某些测试需要用户交互。始终确保诊断测试执行时您在计算机终端旁。

有关详情，请参阅 [Dell ePSA 诊断程序 3.0](#)。

运行 ePSA 诊断程序

- 1 打开计算机电源。
- 2 当计算机引导时，在出现 Dell 徽标时按 F12 键。
- 3 在引导菜单屏幕上，选择 **Diagnostics**（诊断程序）选项。
- 4 单击左下角的箭头。
此时将显示诊断程序首页。
- 5 单击右下角的箭头转至页面列表。
其中列出了检测到的项目。
- 6 如果您希望在特定的设备上运行诊断测试，按 Esc 键并单击 **Yes**（是）来停止诊断测试。
- 7 从左侧窗格中选择设备，然后单击 **Run Tests**（运行测试）。
- 8 如果出现任何问题，将显示错误代码。
记下错误代码和验证编号并与 Dell 联系。

系统诊断指示灯

电源和电池状态指示灯

指示电源和电池充电状态

稳定白色 — 电源适配器已连接且电池电量超过 5%。

琥珀色 — 计算机以电池作为电源运行且电池电量不足 5%。

关闭

- 电源适配器已连接并且电池已充满电。
- 计算机使用电池运行且电池电量高于 5%。
- 计算机处于睡眠状态、休眠休眠状态或关闭

电源和电池状态指示灯呈琥珀色闪烁并且发出哔声代码指示故障。

例如，电源和电池状态指示灯呈琥珀色闪烁两次后暂停，然后呈白色闪烁三次后暂停。此 2,3 模式会继续，直到计算机关闭，表示为检测到内存或 RAM。

下表说明了各种指示灯点亮方式以及它们的含义。

表. 8: 诊断程序

指示灯显示方式	问题说明
2,1	CPU 故障
2,2	系统板：BIOS 和 ROM 故障
2,3	未检测到内存或 RAM
2,4	内存或 RAM 故障
2,5	安装无效内存
2,6	系统板或芯片组错误
2,7	LCD 故障
3,1	CMOS 电池故障
3,2	PCI 或视频卡或芯片故障
3,3	未找到恢复映像
3,4	已找到恢复映像但无效

摄像头状态指示灯：指示摄像头是否正在使用中。

- 呈白色稳定亮起 — 摄像头正在使用中。
- 熄灭 — 摄像头未在使用中。

大写锁定状态指示灯：指示大写锁定是否启用。

- 呈白色稳定亮起 — 大写锁定已启用。
- 熄灭 — 大写锁定已禁用。

启用 Intel Optane 内存

- 1 在任务栏上，单击搜索框，然后键入 Intel Rapid Storage Technology。
- 2 单击 **Intel Rapid Storage Technology**。
将显示 **Intel Rapid Storage Technology** 窗口。
- 3 在 **Status**（状态）选项卡中，单击 **Enable**（已启用）以启用 Intel Optane 内存。
- 4 在警告屏幕上，选择兼容的快速驱动器，然后单击 **Yes**（是）以继续启用 Intel Optane 内存。
- 5 单击 **Intel Optane 内存** → **Reboot**（重新引导）以完成启用 Intel Optane 内存。

 注：启用后，应用程序可能需要多达三次后续启动，才能展现出完整性能优势。

禁用英特尔傲腾内存

 小心：在禁用英特尔傲腾内存后，请勿卸载英特尔快速存储技术的驱动程序，因为它会导致出现蓝屏错误。可以在不卸载驱动程序的情况下删除英特尔快速存储技术用户界面。

 注：需要先禁用英特尔傲腾内存，然后再从计算机中卸下通过英特尔傲腾内存模块加速的 **SATA** 存储设备。

- 1 在任务栏上，单击搜索框，然后键入 Intel Rapid Storage Technology。
- 2 单击 **Intel Rapid Storage Technology**（英特尔快速存储技术）。
此时将显示 **Intel Rapid Storage Technology**（英特尔快速存储技术）窗口。
- 3 在 **Intel Optane memory**（英特尔傲腾内存）选项卡上，单击 **Disable**（禁用）以禁用英特尔傲腾内存。

 注：如果计算机中的英特尔傲腾内存用作主存储，请勿禁用英特尔傲腾内存。**Disable**（禁用）选项将显示为灰色。

- 4 如果您接受警告，则单击 **Yes**（是）。
将显示禁用进度条。
- 5 单击 **Reboot**（重新启动）以完成禁用英特尔傲腾内存的操作，然后重新启动计算机。

WiFi 重启

如果您的计算机由于 WiFi 连接问题无法访问互联网，则可执行 WiFi 重启程序。以下步骤提供关于如何执行 WiFi 重启的说明：

 注：一些 ISP（互联网服务提供商）提供了调制解调器/路由器组合的设备。

- 1 关闭计算机。
- 2 关闭调制解调器。
- 3 关闭无线路由器。
- 4 等待 30 秒钟。
- 5 打开无线路由器。
- 6 打开调制解调器。
- 7 打开计算机电源。

弱电释放

弱电是在关闭计算机并取下电池之后计算机上仍残留的静电。以下步骤说明如何执行弱电释放：

- 1 关闭计算机。
- 2 从计算机断开电源适配器的连接。
- 3 按住电源按钮大约 15 秒钟即可耗尽弱电。
- 4 将电源适配器连接至计算机
- 5 打开计算机电源。

获取帮助和联系 Dell

自助资源

使用这些自助资源，您可以获得有关 Dell 产品和服务的信息和帮助：

表. 9: 自助资源

自助资源	资源位置
有关 Dell 产品和服务的信息	www.dell.com
My Dell 应用程序	
提示	
联系支持	在 Windows 搜索中，输入 Help and Support，然后按 Enter 键。
操作系统的联机帮助	www.dell.com/support/windows
故障排除信息、用户手册、设置说明、产品规格、技术帮助博客、驱动程序、软件更新等等。	www.dell.com/support
Dell 知识库文章中提供各种计算机问题。	<ol style="list-style-type: none">1 转至 www.dell.com/support。2 在 Search（搜索）框中键入主题或关键字。3 单击 Search（搜索）以检索相关文章。
了解和熟悉关于产品的以下信息：	请参阅 <i>Me and My Dell</i> （我和我的 Dell），网址为 www.dell.com/support/manuals 。
<ul style="list-style-type: none">• 产品规格• 操作系统• 设置和使用产品• 数据备份• 故障排除和诊断程序• 出厂和系统还原• BIOS 信息	要找到与您的产品相关的 <i>Me and My Dell</i> （我和我的 Dell），请通过以下方法之一识别您的产品： <ul style="list-style-type: none">• 选择 Detect Product（检测产品）。• 通过 View Products（查看方式）下的下拉式菜单找到您的产品。• 在搜索栏中输入 Service Tag number（服务标签编号）或 Product ID（产品 ID）。

联系 Dell

如果因为销售、技术支持或客户服务问题联络 Dell，请访问 www.dell.com/contactdell。

 注：可用性会因国家和地区以及产品的不同而有所差异，某些服务可能在您所在的国家/地区不可用。

 注：如果没有活动的 **Internet** 连接，您可以在购货发票、装箱单、帐单或 Dell 产品目录上查找联系信息。