

Ja i Moj Dell

Za Inspiron, G-Series, XPS i Alienware računare

Napomene, mere opreza i upozorenja

 **NAPOMENA:** Oznaka NAPOMENA ukazuje na važne informacije koje vam pomažu da bolje koristite proizvod.

 **OPREZ:** Oznaka OPREZ ukazuje na potencijalno oštećenje hardvera ili gubitak podataka i objašnjava vam kako da izbegnete problem.

 **UPOZORENJE:** UPOZORENJE ukazuje na opasnost od oštećenja opreme, telesnih povreda ili smrti.

Sadržaj

Poglavlje 1: Podešavanje računara.....	7
Povezivanje na Internet.....	7
Povezivanje na Internet pomoću LAN veze.....	7
Povezivanje na Internet pomoću WLAN veze.....	7
Povezivanje na Internet pomoću WWAN veze.....	8
Podešavanje zvuka.....	8
Konfigurisanje 5.1 i 7.1 zvuka.....	9
Povezivanje 5.1 zvučnika.....	9
Povezivanje 7.1 zvučnika.....	10
Podešavanje štampača.....	10
Windows 10 i 8.1.....	10
Windows 7.....	11
Podešavanje web kamere.....	11
Integrisana web kamera.....	11
Eksterna web kamera.....	11
Podešavanje Bluetooth funkcije.....	11
Povezivanje više monitora.....	11
Windows 10.....	11
Windows 8.....	12
Windows 7.....	12
Poglavlje 2: O računaru.....	13
Adapter za napajanje.....	13
Baterija.....	13
Dugmasta baterija.....	14
Tabla osetljiva na dodir.....	14
Ekran.....	14
Ekran osetljiv na dodir.....	14
3D.....	14
Bežični ekran.....	15
Kamera.....	15
Web kamera.....	15
3D kamera.....	15
Intel RealSense 3D kamera.....	15
Bežični ekran.....	15
Tastatura.....	15
Fizička tastatura.....	16
Tastatura na ekranu.....	17
Vrste povezivanja tastature.....	17
Servisna oznaka i kod za brzi servis.....	17
Lokacija nalepnice na računaru.....	17
Uređaj za skladištenje.....	18
Unutrašnji uređaji za skladištenje.....	18
Prenosivi uređaji za skladištenje.....	18
Memorijski modul.....	20

Matična ploča.....	20
Čipset.....	21
Procesor.....	21
Ventilator računara.....	21
Rashladni element.....	21
Termalno mazivo.....	22
Video kartica.....	22
TV tjuneri.....	22
Zvučnici.....	23
2.1 Audio.....	23
5.1 Audio.....	23
7.1 Audio.....	24
Web kamera.....	24
Mreža.....	24
Lokalna računarska mreža.....	24
Bežična lokalna mreža.....	24
Bežična mreža šireg područja.....	24
Lična bežična mreža.....	24
Modem.....	24
Ruter.....	25
Kontroler mrežnog interfejsa.....	25
Adapter za bežičnu lokalnu mrežu.....	25
Adapter za bežičnu mrežu šireg područja.....	25
Bluetooth.....	25
Bliska komunikacija.....	25

Poglavlje 3: Korišćenje računara..... 26

Punjenje baterije.....	26
Korišćenje tastature.....	26
Prečice na tastaturi.....	26
Prečice na tastaturi za Windows 8.1 i Windows RT.....	27
Prilagođavanje tastature.....	28
Korišćenje numeričkih tastera na prenosnom računaru.....	29
Korišćenje table osetljive na dodir.....	29
Pokreti na tabli osetljivoj na dodir.....	30
Korišćenje ekrana osetljivog na dodir.....	31
Pokreti ekrana osetljivog na dodir.....	31
Upotreba Bluetooth funkcije.....	33
Uparivanje Bluetooth uređaja s računarom ili tabletom.....	33
Korišćenje web kamere.....	34

Poglavlje 4: Portovi i konektori..... 36

Audio.....	36
Vrste audio ulaza.....	36
USB.....	37
USB ulazi.....	37
USB standardi.....	37
eSATA.....	38
Vizuelno grafički niz.....	38

Digitalni vizuelni interfejs.....	38
DisplayPort.....	38
HDMI.....	39
SPDIF.....	39
Poglavlje 5: Softver i aplikacije.....	40
Absolute.....	40
Dell SupportAssist.....	40
PC Check.....	40
Quickset.....	41
NVIDIA 3D aplikacije.....	41
Poglavlje 6: Obnavljanje operativnog sistema.....	43
Opcije za oporavak sistema.....	43
Dell kreiranje rezervne kopije i oporavak.....	43
Osnovno Dell kreiranje rezervne kopije i oporavak.....	44
Premijum Dell kreiranje rezervne kopije i oporavak.....	44
Dell Factory Image Restore (vraćanje u prethodno stanje na osnovu slike sa fabričkim postavkama kompanije Dell).....	45
Vraćanje sistema u prethodno stanje.....	46
Windows 10.....	47
Windows 8.1.....	47
Windows 7.....	47
Disk sa operativnim sistemom.....	48
Medijumi za ponovnu instalaciju sistema.....	48
Poglavlje 7: Rešavanje problema.....	49
Osnovni koraci za rešavanje problema.....	49
Dijagnostika.....	49
Analiza sistema pre pokretanja.....	49
Prošireni PSA.....	50
LCD BIST.....	50
Tonski kodovi.....	51
Poglavlje 8: BIOS.....	52
Promena BIOS postavki.....	52
Otvaranje programa za podešavanje BIOS-a.....	52
Ponovno određivanje BIOS lozinke.....	52
Boot Sequence.....	53
Poglavlje 9: Dobijanje pomoći i kontaktiranje kompanije Dell.....	54
Poglavlje 10: Reference.....	55
Održavanje računara.....	55
Upravljanje napajanjem.....	55
Konfigurisanje postavki napajanja.....	55
Konfigurisanje ponašanja dugmeta za napajanje.....	56
Dell Power Manager.....	56

Produžavanje radnog veka baterije.....	57
Saveti o migraciji.....	58
Uputstva u vezi sa ergonomijom.....	58
Dell i životna sredina.....	59
Politika usklađivanja s regulatornim zahtevima.....	60

Podešavanje računara

Postupak podešavanja će varirati u zavisnosti od vašeg računara. Uputstva koja se odnose na vaš računar ili tablet potražite u *Vodiču za brzi početak* koji ste dobili uz računar ili pogledajte odeljak *Podešavanje i specifikacije* na www.dell.com/support.

Povezivanje na Internet

Računar možete povezati sa Internetom koristeći kablovsku, DSL, modemsku ili WWAN vezu. Možete i da instalirate žični ili bežični ruter da biste delili kablovsku ili DSL Internet vezu sa više uređaja. Neki kablovski i DSL modemi takođe imaju ugrađene bežične rutere.

i **NAPOMENA:** Pre povezivanja računara na Internet pomoću kablovskog ili DSL modema proverite da li su širokopojasni modem i ruter konfigurisani. Za informacije o podešavanju modema i rutera kontaktirajte svog dobavljača internet usluga.

Povezivanje na Internet pomoću LAN veze

1. Priključite Ethernet kabl u modem ili ruter i u računar.
2. Proverite lampice aktivnosti na modelu ili ruteru i računaru.
i **NAPOMENA:** Neki računari nemaju lampice aktivnosti.
3. Otvorite web pregledač da biste proverili vezu sa Internetom.

Povezivanje na Internet pomoću WLAN veze

i **NAPOMENA:** Proverite da li je Wi-Fi funkcija omogućena na vašem računaru. Dodatne informacije o omogućavanju bežične veze na računaru potražite u *Vodiču za brzi početak* koji ste dobili uz računar ili u odeljku *Podešavanje i specifikacije* na www.dell.com/support.

Windows 10

1. Kliknite na ili dodirnite ikonu za bežičnu funkciju u meniju sa obaveštenjima.
2. Kliknite na ili dodirnite mrežu s kojom želite da se povežete.
3. Kliknite na ili dodirnite **Poveži**.
i **NAPOMENA:** Unesite mrežnu lozinku ako se to od vas bude tražilo. Možda ste konfigurisali mrežnu lozinku tokom podešavanja rutera ili ruter već ima podrazumevanu mrežnu lozinku. Detalje zatražite od proizvođača rutera.
4. Uključite ili isključite deljenje datoteka (opcionarno).

Windows 8.1

1. Kliknite na ili dodirnite **Postavke** na bočnoj traci sa dugmadima.
2. Kliknite na ili dodirnite ikonu bežične veze.
3. Kliknite na ili dodirnite mrežu s kojom želite da se povežete.
4. Kliknite na ili dodirnite **Poveži**.
i **NAPOMENA:** Unesite mrežnu lozinku ako se to od vas bude tražilo. Možda ste konfigurisali mrežni ključ tokom podešavanja rutera ili ruter već ima podrazumevani mrežni ključ. Detalje zatražite od proizvođača rutera.
5. Uključite ili isključite deljenje datoteka (opcionarno).

Windows 7

1. Kliknite na ili dodirnite ikonu za bežičnu funkciju u meniju sa obaveštenjima.
2. Kliknite na mrežu s kojom želite da se povežete.
3. Kliknite na **Poveži**.

i **NAPOMENA:** Unesite mrežnu lozinku ako se to od vas bude tražilo. Možda ste konfigurisali mrežni ključ tokom podešavanja rutera ili ruter već ima podrazumevani mrežni ključ. Detalje zatražite od proizvođača rutera.

4. Uključite ili isključite deljenje datoteka (opcionarno).

Povezivanje na Internet pomoću WWAN veze

Za povezivanje preko WWAN mreže vam nije potreban modem ili ruter da biste povezali prenosni računar ili tablet na Internet. WWAN kartica na vašem računaru povezuje se direktno na mrežu dobavljača usluga, kao i vaš mobilni telefon.

Ako ste kupili tablet sa ugovorom za upotrebu mreže, Internet je možda već aktiviran.

i **NAPOMENA:** Proverite da li je Wi-Fi funkcija omogućena na vašem računaru. Dodatne informacije o omogućavanju bežične veze na računaru potražite u *Vodiču za brzi početak* koji ste dobili uz računar ili u odeljku *Podešavanje i specifikacije* na www.dell.com/support.

Windows 10

1. Kliknite na ili dodirnite ikonu za bežičnu funkciju u meniju sa obaveštenjima.
2. Kliknite na ili dodirnite ime mobilne mreže širokog propusnog opsega.
3. Kliknite na ili dodirnite **Poveži**.
4. Ako se to od vas zatraži unesite ime pristupne tačke (APN) ili PIN, korisničko ime i lozinku.

Windows 8.1

1. Kliknite na ili dodirnite Postavke u bočnoj traci za dugmad.
2. Kliknite na ili dodirnite ikonu za bežičnu funkciju u meniju sa obaveštenjima.
3. Kliknite na ili dodirnite mrežu s kojom želite da se povežete.
4. Kliknite na ili dodirnite **Poveži**.
5. Ako se to od vas zatraži unesite ime pristupne tačke (APN) ili PIN, korisničko ime i lozinku.

Windows 7

1. Kliknite na ikonu **Start**, u polje za pretragu upišite **Mobile Broadband Utility** i pritisnite Enter.
2. U prozoru **Mobile Broadband Utility** kliknite na **Connect** (Poveži).
3. Ako se to od vas zatraži unesite ime pristupne tačke (APN) ili PIN, korisničko ime i lozinku.

Podešavanje zvuka

Dell računari i tableti imaju ugrađene zvučnike koji podržavaju 2-kanalni audio. Da biste koristili ugrađene zvučnike, reprodukujte medije i postavite jačinu zvuka na željeni nivo.

Računari i tableti kompanije Dell takođe podržavaju audio ulaz od 3,5 mm koji omogućava povezivanje eksternih zvučnika. Ako podešavate 2-kanalni audio, priključite zvučnike u ulaz za slušalice od 3,5 mm ili u audio port.

Desktop računari kompanije Dell mogu podržavati 5.1 ili 7.1 audio. Ako želite da podesite 5.1 ili 7.1 audio, morate da priključite zvučnike u odgovarajuće portove da biste dobili najbolji mogući zvuk.

i **NAPOMENA:** Dodatne informacije o portovima dostupnim na računaru ili tabletu potražite u *Vodiču za brzi početak* koji ste dobili uz računar ili u odeljku *Podešavanje i specifikacije* na www.dell.com/support.

i **NAPOMENA:** Najbolje rezultate ćete dobiti ako postavite zvučnike onako kako je navedeno u dokumentima koje ste dobili uz zvučnike.

i **NAPOMENA:** Na računarima sa diskretnom zvučnom karticom, povežite zvučnike sa konektorima na kartici.

Konfigurisanje 5.1 i 7.1 zvuka

Konfigurirate računar tako da pruža višekanalni audio izlaz.

Windows 10 i 8.1

1. U polje za pretragu unesite **zvuk**.
i **NAPOMENA:** U sistemu Windows 10, kliknite na ili dodirnite ikonu za pretragu da biste pristupili polju za pretragu. U sistemu Windows 8.1 kliknite na ili dodirnite dugme za pretragu da biste pristupili polju za pretragu.
2. Kliknite na ili dodirnite **Upravljanje audio uređajima**.
3. Na kartici **Reprodukcija** kliknite na ili dodirnite **Zvučnici ili slušalice**.
4. Kliknite na ili dodirnite **Konfiguriraj**, pa kliknite na ili dodirnite **Testiraj**.
Trebalo bi da čujete zvuk iz svakog zvučnika.
5. Kliknite na ili dodirnite **Dalje** i pratite uputstva na ekranu.

Windows 7

1. Kliknite na ikonu **Start**, u polje za pretragu upišite **zvuk** i pritisnite Enter.
Na listi rezultata kliknite na **Zvuk**. Ili kliknite na **Start > Kontrolna tabla > Hardver i zvuk > Zvuk**.
2. Izaberite **Zvučnici**, pa kliknite na **Konfiguriraj**.
Prikazuje se prozor **Podešavanje zvučnika**.
3. Na kartici **Reprodukcija** kliknite na ili dodirnite **Zvučnici ili slušalice**.
4. Izaberite konfiguraciju zvučnika u odeljku **Audio kanali**: i kliknite na **Testiraj**.
Trebalo bi da čujete zvuk iz svakog zvučnika.
5. Kliknite na **Dalje** i pratite uputstva na ekranu.

Povezivanje 5.1 zvučnika

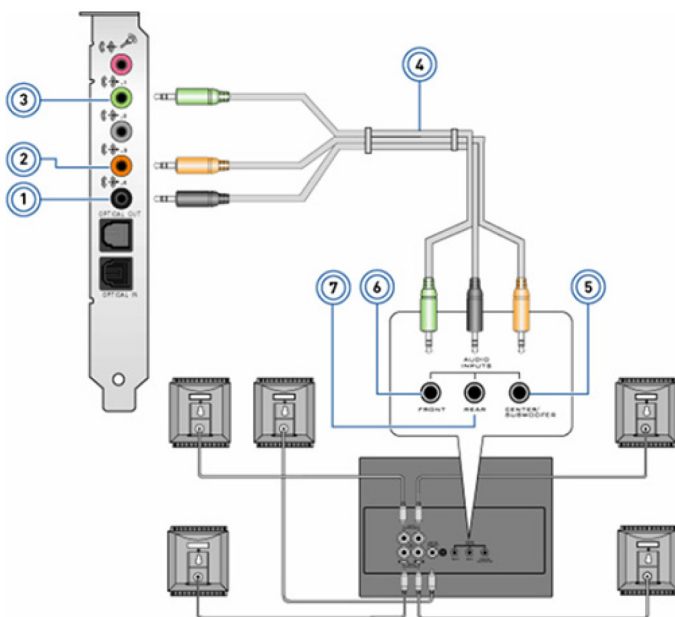

- | | |
|---|---|
| 1. Zadnji audio priključak na računaru | 2. Srednji/LFE izlaz za okružujući zvuk na računaru |
| 3. Prednji audio priključak na računaru | 4. 5.1 kanalni audio kabl |
| 5. Srednji/LFE izlaz za okružujući zvuk na zvučniku | 6. Prednji audio priključak na zvučniku |

7. Zadnji audio priključak na zvučniku

Povezivanje 7.1 zvučnika

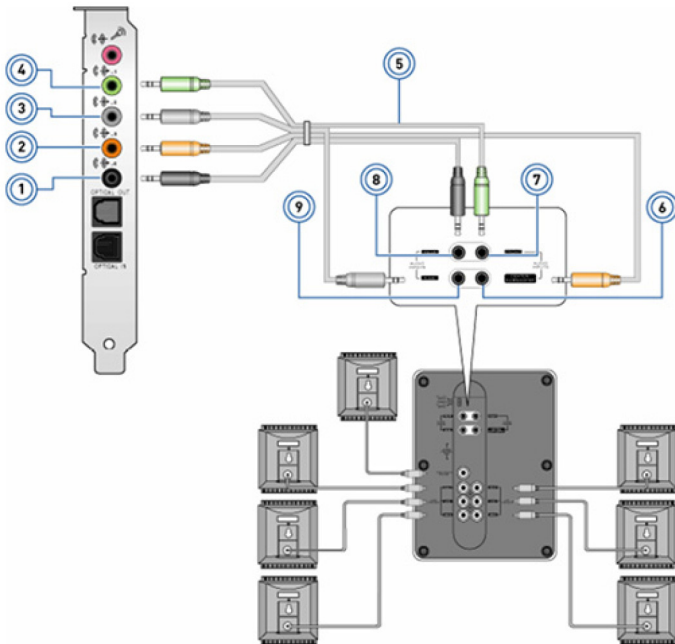

1. Zadnji audio priključak na računaru
2. Srednji/LFE izlaz za okružujući zvuk na računaru
3. Bočni audio priključak na računaru
4. Prednji audio priključak na računaru
5. 7.1 kanalni audio kabl
6. Srednji/LFE izlaz za okružujući zvuk na zvučniku
7. Prednji audio priključak na zvučniku
8. Zadnji audio priključak na zvučniku
9. Bočni audio priključak na zvučniku

Podešavanje štampača

Možete da priključite štampač u USB port na računaru. Neki štampači takođe možda podržavaju Wi-Fi i Bluetooth povezivanje.

i **NAPOMENA:** Funkcije štampača i koraci za instaliranje mogu se razlikovati u zavisnosti od modela štampača. Dodatne informacije o podešavanju štampača potražite u dokumentaciji koju ste dobili uz štampač.

- Ako instalirate žični štampač povežite štampač na računar pomoću USB kabla pre nego što obavite te korake.
- Ako instalirate bežični štampač sledite uputstva u dokumentaciji štampača.

Windows 10 i 8.1

1. U polje za pretragu unesite **Uređaji**.

i **NAPOMENA:** U sistemu Windows 10, kliknite na ili dodirnite ikonu za pretragu da biste pristupili polju za pretragu. U sistemu Windows 8.1 kliknite na ili dodirnite dugme za pretragu da biste pristupili polju za pretragu.

2. Kliknite na ili dodirnite **Uređaji i štampači**.
3. Kliknite na ili dodirnite **Dodaj štampač**.

Prikazuje se prozor **Dodavanje uređaja**.

4. Pratite uputstva na ekranu.

i **NAPOMENA:** Ako je vaš štampač instaliran, trebalo bi da se pojavi na spisku na desnoj strani. Ako se vaš štampač ne nalazi na listi, kliknite na ili dodirnite **Dodavanje uređaja** u vrhu liste uređaja. Izaberite štampač sa ove liste da biste ga instalirali. Dodatne informacije o podešavanju štampača potražite u dokumentaciji koju ste dobili uz štampač.

Windows 7

1. Kliknite na **Start > Uredaji i štampači**.

2. Kliknite na **Dodaj štampač**.

Pojavljuje se prozor **Dodavanje štampača**.

3. Pratite uputstva na ekranu.



NAPOMENA: Prilikom dodavanja štampača može se pojaviti poruka za instalaciju upravljačkog programa štampača. Koristite medijume sa upravljačkim programom štampača ili preuzmite upravljačke programe sa veb-sajta proizvođača štampača. Dodatne informacije o podešavanju štampača potražite u dokumentaciji koju ste dobili uz štampač.

Podešavanje web kamere

Integrirana web kamera

Integrirana web kamera nalazi se na ekranu prenosnog računara ili eksternom ekranu. Ako ste web kameru naručili uz računar, upravljački programi i softver su već instalirani kada dobijete računar. Koristite medijume koje ste dobili uz računar samo za njihovu ponovnu instalaciju. Dodatne informacije potražite u odeljku [Korišćenje veb kamere](#).

Eksterna web kamera

Koristite medijume koje ste dobili uz web kameru za instaliranje upravljačkih programa i drugih potrebnih softvera da biste koristili sve funkcije web kamere. Dodatne informacije potražite u dokumentaciji koju ste dobili uz veb kameru.

Podešavanje Bluetooth funkcije

Bluetooth možete da omogućite na računaru uključivanjem bežične mreže. Većina računara i tableta isporučuje se sa ugrađenom Bluetooth karticom. Dodatne informacije o uparivanju uređaja sa računarom potražite u odeljku [Upotreba Bluetooth funkcije](#).



NAPOMENA: Da biste saznali da li računar ili tablet ima ugrađenu Bluetooth karticu, pogledajte *Vodič za brz početak* koji ste dobili uz računar ili pogledajte odeljak *Podešavanje i specifikacije* na www.dell.com/support.

Povezivanje više monitora

Većina grafičkih ili video kartica na računarima podržava dva ili više monitora, u zavisnosti od specifikacije grafičke kartice i računara. Laptopovi obično mogu da podrže najviše dva monitora, u zavisnosti od specifikacija računara. Identifikujte tip video konektora koje imate na računaru ili laptopu. Broj video konektora zavisi od tipa grafičke kartice instalirane na računaru ili laptopu.

1. Priključite kabl za napajanje u monitor i zidnu utičnicu.
2. Priključite video kabl iz monitora u video konektor na računaru ili laptopu.
3. Uključite napajanje na monitoru i računaru ili laptopu.

Windows 10

Kada dobro povežete kablove, računar bi trebalo da automatski otkrije i prikaže ekran radne površine na povezanim monitorima. Sada možete da izaberete stil prikaza koji najviše odgovara vašim potrebama.

Microsoft Windows pruža više opcija za stil prikaza u vezi sa time kako se ekran radne površine prikazuje na više monitora koji su povezani sa računarom.

- **Samo ekran računara** – Koristi se samo ekran 1, a na ekranu 2 se ne prikazuje ništa. Drugi monitor se zanemaruje i koristi se samo glavni.
- **Dupliraj** (naziva se i režim kloniranja) – Prikazuje se čitava radna površina na oba ekrana. Sekundarni ili drugi monitori odražavaju sliku sa glavnog.

- **Proširi** – Radna površina se proširuje na dva ekrana. Ekran radne površine računara proširuje se na sve priključene monitore, tako da dobijate ekran radne površine koji se prostire na sve monitore.
- **Samo drugi ekran** – Koristi se samo ekran 2, a na ekranu 1 se ne prikazuje ništa. Glavni monitor će biti onemogućen i koristiće se samo drugi.

Windows 8

Windows režim

1. Prikažite **Windows dugmad** tako što ćete prevući zdesna ili pomeriti kursor miša u jedan od desnih uglova.
2. Odaberite **Uređaji**.
3. Izaberite **Drugi ekran**.
4. Izaberite bilo koju od sledećih opcija:
 - **Samo ekran računara** – Koristi se samo ekran 1, a na ekranu 2 se ne prikazuje ništa. Drugi monitor se zanemaruje i koristi se samo glavni.
 - **Dupliraj** (naziva se i režim kloniranja) – Prikazuje se čitava radna površina na oba ekrana. Sekundarni ili drugi monitori odražavaju sliku sa glavnog.
 - **Proširi** – Radna površina se proširuje na dva ekrana. Ekran radne površine računara proširuje se na sve priključene monitore, tako da dobijate ekran radne površine koji se prostire na sve monitore.
 - **Samo drugi ekran** – Koristi se samo ekran 2, a na ekranu 1 se ne prikazuje ništa. Glavni monitor će biti onemogućen i koristiće se samo drugi.

Standardni režim desktop računara

1. Idite na **kontrolnu tablu** i odaberite **Ekran**.
2. Odaberite **Promena postavki ekrana** sa leve strane.
3. U prozoru **Promena postavki ekrana** kliknite na virtuelne monitore i prevucite ih da bi odgovarali realnoj situaciji.
4. Kliknite na **U redu** da biste završili.

Windows 7

1. Zatvorite sve otvorene programe.
2. Držite dugme sa Windows logotipom i pritisnite taster P na tastaturi.
3. Izaberite jednu od sledećih opcija:
 - **Samo računar** – Slika sa ekrana se prikazuje samo na monitoru laptopa.
 - **Dupliraj** – Slika sa ekrana laptopa duplira se na oba monitora na osnovu monitora sa nižom rezolucijom.
 - **Proširi** – Premestite prozor sa jednog monitora na drugi tako što ćete kliknuti na naslovnu traku prozora i prevući prozor na novu lokaciju.
 - **Samo projektor** – Obično se bira kada se laptop koristi kao desktop računar, tako da možete da uživete u višoj rezoluciji većeg eksternog monitora.

O računaru

U ovom odeljku navedene su dodatne informacije o komponentama koje možete da pronađete u računaru.

Adapter za napajanje

Adapteri za napajanje se koriste za napajanje prenosivih računara, tableta i određenih desktop računara. Komplet adaptera za napajanje kompanije Dell sastoji se od adaptera za napajanje i kabla za napajanje. Nominalna snaga adaptera za napajanje (90 W, 65 W itd.) zavisi od uređaja za koji je predviđen, dok se kabl za napajanje razlikuje u zavisnosti od zemlje u koju se adapter za napajanje isporučuje.

△ OPREZ: Da ne biste oštetili računar, preporučljivo je da koristite isključivo adapter za napajanje koji ste dobili uz uređaj ili zamenski adapter za napajanje koji je odobrila kompanija Dell.



Baterija

Baterije se klasifikuju prema svojoj nominalnoj snazi, na primer 45 WHr, 65 WHr itd. Baterija vam omogućava da svoj uređaj koristite kada nije priključen na strujnu utičnicu. Životni ciklus baterije je broj puta koji se ona može isprazniti i napuniti, a da to nema znatnog uticaja na vreme rada. Bateriju morate zameniti kada dođe do kraja radnog veka. U zavisnosti od modela računara, bateriju na računaru može da zameni korisnik ili on može zatražiti da zamenu baterije izvrši serviser kompanije Dell.

i NAPOMENA: Baterije visokog kapaciteta obično imaju duži životni ciklus zato što njih ne treba puniti tako često kao baterije niskog kapaciteta.

i NAPOMENA: Savete o tome kako da produžite radni vek baterije potražite u odeljku [Produžavanje radnog veka baterije](#).

i NAPOMENA: Funkcija Dell Power Manager nije dostupna u Alienware sistemima.

Dugmasta baterija

Dugmasta baterija obezbeđuje napajanje komplementarnom metaloksidnom poluprovodničkom (CMOS) čipu kada je računar isključen. CMOS čip sadrži informacije o vremenu, datumu i druge informacije o konfiguraciji vašeg računara. U uslovima normalnog korišćenja dugmasta baterija može da traje po nekoliko godina. Faktori koji utiču na radni vek dugmaste baterije jesu tip matične ploče, temperatura, vremenski period tokom kog je računar isključen itd.



Tabla osetljiva na dodir

Tabla osetljiva na dodir dostupna je na većini laptopova i pruža funkcionalnost miša. Ona ima površinu osetljivu na dodir koja registruje kretanje i položaj vaših prstiju. Tablu osetljivu na dodir možete da koristite za pomeranje kursora, prevlačenje ili pomeranje izabranih stavki i kliktanje ako dodirnete površinu. Table osetljive na dodir na kojima su omogućeni pokreti podržavaju pokrete kao što su uvećavanje, umanjivanje primicanjem prstiju, rotacija, pomeranje itd. Možete i da kupite eksterne table osetljive na dodir. Precizna tabla osetljiva na dodir predstavlja novu klasu ulaznog uređaja koja obezbeđuje veoma precizne funkcije unosa i pokreta pokazivača. Precizne table osetljive na dodir vrše direktnu interakciju sa operativnim sistemom bez korišćenja upravljačkog programa.

i **NAPOMENA:** Dodatne informacije potražite u odeljku [Korišćenje table osetljive na dodir](#).

Ekran

Ekрани se klasifikuju na osnovu veličine, rezolucije, opsega boja itd. Uopšteno, ekran sa većom rezolucijom i boljom podrškom za boje pruža bolji kvalitet slike. Određeni eksterni ekрани imaju i USB portove, čitače medijskih kartica itd. Ekрани takođe mogu podržavati funkcije kao što su osetljivost na dodir, 3D i bežično povezivanje.

Ekran osetljiv na dodir

Ekran osetljiv na dodir je uređaj za prikaz koji vam omogućava da vršite interakciju sa objektima na ekranu dodirivanjem ekrana umesto da koristite miša, tablu osetljivu na dodir ili tastaturu. Ekranom osetljivim na dodir možete rukovati pomoću prsta, ruke ili drugog pasivnog predmeta, kao što je specijalna olovka. Ekрани osetljivi na dodir se uobičajeno koriste na telefonima, tabletima, računarima itd. Uobičajene korišćene tehnologije ekrana osetljivih na dodir su kapacitivni dodir i rezistivni dodir.

i **NAPOMENA:** Ekran osetljiv na dodir ne podržavaju svi računari.

i **NAPOMENA:** Dodatne informacije potražite u odeljku [Korišćenje ekrana osetljivog na dodir](#).

3D

Ekрани sa 3D funkcijom mogu prikazivati 3D slike i video zapise. 3D tehnologija funkcioniše po principu prikazivanja posebnih 2D slika levom i desnom oku. Te slike se kombinuju i mozak ih tumači kao jednu sliku koja poseduje dubinu.

i **NAPOMENA:** Da biste gledali 3D slike, trebaju vam specijalne 3D naočare.

Bežični ekran

Funkcija bežičnog ekrana omogućava deljenje ekrana računara sa kompatibilnim televizorom bez korišćenja kablova. Da biste proverili da li vaš televizor podržava ovu funkciju pogledajte dokumentaciju televizora.

i **NAPOMENA:** Funkcija bežičnog ekrana možda nije podržana na svim računarima. Dodatne informacije potražite na www.intel.com.

Kamera

Web kamera

Web kamera vam omogućava da vodite video razgovore, kao i da snimate fotografije i video zapise.

3D kamera

Možete da koristite 3D kameru da biste snimali i emitovali trodimenzionalne slike, što vam omogućava da uočavate udaljenost, veličinu i dimenzije predmeta pomoću ugrađenih senzora. Ova funkcija doprinosi boljoj interaktivnosti tokom video-konferencija, igranja igara na Internetu itd.

Intel RealSense 3D kamera

RealSense kamera sadrži tri objektiva, standardnu 2D kameru za obične fotografije i video zapise, zajedno sa infracrvenom kamerom i infracrvenim laserskim projektorom. Infracrveni delovi omogućavaju da RealSense kamera odredi rastojanje između predmeta, što omogućava odvajanje predmeta iz pozadinskih slojeva iza njih i mnogo bolje prepoznavanje predmeta, lica i pokreta u odnosu na tradicionalne kamere. Uređaji su dostupni u tri opcije: okrenuti prema napred, okrenuti prema nazad i snimak.

Bežični ekran

Funkcija bežičnog ekrana omogućava deljenje ekrana računara sa kompatibilnim televizorom bez korišćenja kablova. Da biste proverili da li vaš televizor podržava ovu funkciju pogledajte dokumentaciju televizora.

i **NAPOMENA:** Funkcija bežičnog ekrana možda nije podržana na svim računarima. Dodatne informacije potražite na www.intel.com.

Tastatura

Tastature omogućavaju unošenje znakova i obavljanje specijalnih funkcija pomoću tasterskih prečica. Broj dostupnih tastera i znakova se može razlikovati u zavisnosti od zemlje u koju se tastatura isporučuje. Prenosni računari imaju ugrađene tastature. Tableti obično imaju tastature na ekranu a neki tableti takođe podržavaju eksterne tastature. Dell stoni računari imaju eksternu tastaturu koja je povezana putem USB ulaza ili bežičnog signala.

Uobičajeni tasteri dostupni na tastaturi su:

- Alfanumerički tasteri za unos slova, brojeva, znakova interpunkcije i simbola
- Tasterske prečice za multimedije i aplikacije
- Kontrolni tasteri kao što su Ctrl, Alt, Esc i Windows taster
- Tasterske prečice za izvršavanje specifičnih zadataka ili za pokretanje specifičnih funkcija
- Funkcijski tasteri, od F1 do F1
- Navigacioni tasteri za pomeranje kursora po dokumentima ili prozorima

Fizička tastatura

Fizičke tastature se koriste sa prenosnim računarima i stonim računarima. Laptopovi obično imaju ugrađenu tastaturu. Eksterne tastature se obično koriste sa stonim računarima. Određene tastature mogu imati funkcije kao što su tasteri za podešavanje jačine zvuka, prečice za aplikacije, ugrađena tabla osetljiva na dodir, programabilne tasterske prečice, pozadinsko osvetljenje itd.



Pozadinsko osvetljenje tastature

Pozadinsko osvetljenje koje postoji na nekim fizičkim tastaturama osvetljava simbole na tasterima radi korišćenja tastature u mračnom okruženju. Pozadinsko osvetljenje možete uključiti ručno ili ga konfigurisati tako da se automatski uključuje kada se računar postavi u tamno okruženje.

Tastatura sa pozadinskim osvetljenjem na Dell laptopovima ima različita stanja osvetljenja. Pritisnite taster Fn i taster sa strelicom za desno da biste promenili s jednog na drugo stanje osvetljenja. RGB tastature sa pozadinskim osvetljenjem osvetljene su pomoću RGB svetla na svakom tasteru. Možete da konfigurirate postavke pozadinskog osvetljenja tako da se sinhronizuje sa radnjama u igri.



i **NAPOMENA:** Tastatura sa pozadinskim osvetljenjem možda nije podržana na svim računarima. Da biste proverili da li je tastatura sa pozadinskim osvetljenjem dostupna na vašem računaru, pogledajte *Vodič za brzi početak* koji ste dobili uz računar ili odeljak *Podešavanje i specifikacije* na www.dell.com/support.

Tastatura na ekranu

Tastature na ekranu su dostupne na skoro svim računarima i tabletima. Međutim, koriste se na uređajima koji imaju ekran osjetljiv na dodir kao što su tableti i All-In-One računari. Tastere možete birati pomoću miša ili dodirivanjem tastera na ekranu osjetljivom na dodir.

Vrste povezivanja tastature

Tastatura može biti povezana s računarom preko kabla (žično) ili pomoću bežičnih signala (bežično).

Žično

Žične tastature se povezuju s računarom pomoću kabla (obično USB) i nije im potreban dodatni izvor napajanja, kao što su baterije.

Wireless (Bežična mreža)

Bežične tastature koriste radio frekvenciju (RF) ili Bluetooth (BT) da bi se povezale s vašim računarom. Smanjuje se broj kablova u upotrebi i dobijate mogućnost korišćenja tastature iz nekog udobnijeg položaja na udaljenosti od nekoliko metara od računara. Za rad takvih tastatura su potrebne baterije.

Tastatura koja koristi RF tehnologiju obično se isporučuje sa prijemnikom koji morate priključiti u računar. Bluetooth tastature se mogu upariti sa ugrađenom Bluetooth karticom na vašem računaru ili eksternim Bluetooth adapterom.

Servisna oznaka i kod za brzi servis

Servisnu oznaku i Kod za brzi servis vašeg računara možete da pronađete na:

- Nalepnici na računaru ili tabletu
- Pločici SupportAssist na svom računaru. Dodatne informacije potražite u odeljku [Dell SupportAssist](#).
- Veb stranica za podršku kompanije Dell na www.dell.com/support.
- BIOS program za podešavanje sistema

Lokacija nalepnice na računaru

Laptopovi – donji deo laptopa ispod oznake sistema ili u ležištu za bateriju

Desktop računari – na zadnjoj ili gornjoj strani kućišta

Tablet računari – na zadnjem ili donjem delu tableta

i **NAPOMENA:** Mesto na kojem se nalazi nalepnica na vašem uređaju potražite u *Vodiču za brzi početak* koji ste dobili uz računar ili pogledajte odeljak *Podešavanje i specifikacije* na www.dell.com/support.

Web stranice Dell podrške

1. Idite na www.dell.com/support.
2. Kliknite na ili dodirnite opciju **Detect Product** (Otkrij proizvod) i pratite uputstva na ekranu.

BIOS program za podešavanje sistema

1. Uključite ili restartujte računar.
2. Kada se pojavi DELL logotip, sačekajte da se pojavi zahtev za unos komande F2 i zatim odmah pritisnite F2 da biste ušli u BIOS program za podešavanje.
i **NAPOMENA:** Zahtev za unos komande F2 ostaje aktivan kratko. Ako propustite ovu komandu, sačekajte da računar prikaže radnu površinu, a zatim ga isključite i pokušajte ponovo.

3. Idite na karticu **Main** (Glavno) i potražite stavku **Service Tag** (Servisna oznaka). Dodatne informacije o BIOS programu za podešavanje potražite u dokumentu Service Manual (Servisni priručnik) za svoj računar na www.dell.com/support.

Uređaj za skladištenje

Uređaji za skladištenje omogućavaju skladištenje podataka za kasniju upotrebu. Uređaji za skladištenje mogu biti interni ili eksterni. Većina uređaja za skladištenje čuva podatke dok ih ručno ne izbrišete. Primeri uređaja za skladištenje su hard diskovi (HDD), poluprovodnički diskovi (SSD), optičke disk jedinice, fleš diskovi itd.

Unutrašnji uređaji za skladištenje

Unutrašnji uređaji za skladištenje se instaliraju na računar i obično se ne mogu ukloniti dok je računar uključen. Najčešći unutrašnji uređaji za skladištenje su hard diskovi – HDD diskovi i poluprovodnički diskovi – SSD diskovi. HDD i SSD diskovi koriste SATA interfejs za prenos informacija. SSD diskovi su takođe fizički slični HDD diskovima, što ih čini kompatibilnim sa postojećim računarima. HDD diskovi sadrže postolja diskova. SSD diskovi koriste fleš memoriju, koja ih čini bržim, tišim, energetski efikasnijim i otpornim na udarce.

Prenosivi uređaji za skladištenje

Uređaji za skladištenje koje možete ukloniti sa računara bez isključivanja računara nazivaju se prenosivi uređaji za skladištenje. Uobičajeni prenosivi uređaji za skladištenje obuhvataju:

- Optičke diskove
- Memorijske kartice
- Fleš diskove
- Eksterne čvrste diskove

Optičke disk jedinice i diskovi

Vaš računar može podržavati DVD RW ili DVD RW i Blu-ray kombinovanu disk jedinicu. Optički diskovi mogu biti samo za čitanje, jedno upisivanje ili višestruko upisivanje. Neki od uobičajenih vrsta ovih diskova su:

- Blu-ray pisač – Čita i piše po Blu-ray diskovima, DVD-ovima i CD-ovima.
- Kombinovani Blu-ray čitač + DVD RW – Čita Blu-ray diskove. Može da čita i piše po DVD-ima i CD-ima.
- DVD RW – Čita i piše po DVD-ovima i CD-ovima.

Memorijske kartice

Memorijske kartice ili medijske ili fleš kartice koriste fleš memoriju za skladištenje podataka. One su prepisive, brze i zadržavaju podatke čak i kada je napajanje isključeno. One se obično koriste u uređajima kao što su digitalne kamere, mobilni telefoni, medijski plejeri, konzole za video igrice itd. Vaš računar može imati čitač medijskih kartica za čitanje sa ovih kartica i upisivanje na njih.

Neke uobičajene vrste memorijskih kartica su:

Tabela 1. Primeri uobičajenih tipova memorijskih kartica

Secure Digital (SD) / Secure Digital High Capacity (SDHC)	
---	--

Tabela 1. Primeri uobičajenih tipova memorijskih kartica









Secure Digital Extended Capacity (SDXC) [kartica sa Ultra High Speed (UHS)]	
Secure Digital miniSD	
MultiMedia Card (MMC)	
MultiMedia Card plus (MMC+)	
MultiMedia Card (MMC) Mobile	
RS MMC	
Extreme Digital (xD)	
Memory Stick XC (MSXC)	
Compact Flash I, II/Compact Flash MD	

Tabela 1. Primeri uobičajenih tipova memorijskih kartica

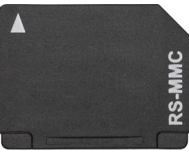
Memory Stick Duo	
Memory Stick Pro Duo	
Memory Stick Pro-HG Duo	
Memory Stick (MS) / Memory Stick Pro (MS Pro)	
Smart Media / Smart Media XD	

Memorijski modul

Memorijski modul čuva privremene podatke koji su vašem računaru potrebni za izvršavanje zadataka. Bilo koja datoteka ili aplikacija učitava se u memorijski modul pre nego što možete da ih otvorite ili koristite. Memorijski moduli se kategoriju prema svom kapacitetu (u GB) i brzini (u MHz). Brža memorija većeg kapaciteta obično pruža bolje performanse. Uobičajeni tipovi memorijskih modula su:

- **Dvostruki ugrađeni memorijski modul (DIMM)** – Koristi se u desktop računarima.
- **Dvostruki linijski memorijski modul malih dimenzija (SODIMM)** – Manjih dimenzija u odnosu na DIMM-ove. Uopšteno se koriste u prenosnim računarima. Međutim, SODIMM mogu da se koriste u nekim kompaktnim stonim računarima i univerzalnim (all-in-one) računarima.

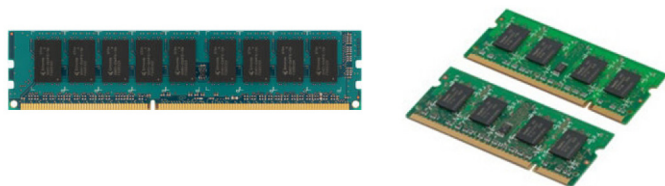

Matična ploča

Matičnu ploču čini centralna štampana ploča računara. Svi ostali uređaji povezuju se na matičnu ploču kako bi međusobno direktno komunicirali. Matična ploča drži važne kontrolere i konektore koji pomažu u razmeni podataka između različitih komponenti računara. Matična ploča može imati i integrisane grafičke, zvučne i mrežne mogućnosti. Neke važne komponente matične ploče su:

- Ležište procesora
- Priključci memorijskog modula
- Slotovi za kartice za proširenje
- CMOS za čuvanje BIOS-a

Čipset

Čipset kontroliše komponente na matičnoj ploči i omogućava komunikaciju između različitih komponenti. Uopšteno, skup čipova je deo matične ploče. Međutim, kod nekih procesora nove generacije, skup čipova može biti integrisan u procesor.

Procesor

Procesori primaju podatke i uputstva od aplikacija i obrađuju podatke onako kako to zahteva softver. Procesori su dizajnirani specijalno za stone računare, prenosne računare, mobilne uređaje itd. Uopšteno, procesor dizajniran za jedan tip uređaja ne može se koristiti na drugom tipu uređaja. Procesori predviđeni za prenosne računare i mobilne uređaje troše manje energije u odnosu na procesore predviđene za stone računare ili servere.

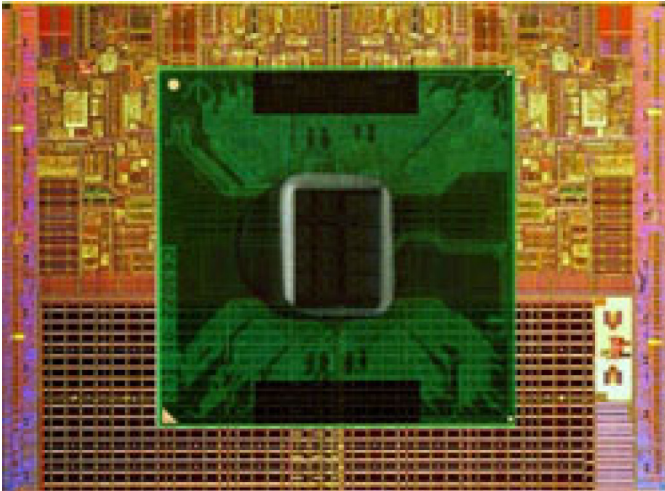

Procesori se uglavnom klasifikuju na osnovu:

- Broja procesorskih jezgara
- Brzine ili frekvencije merene u gigahercima (GHz) ili megahercima (MHz)
- Ugrađene memorije, takođe poznate i kao keš memorija

Ovi aspekti takođe određuju performanse procesora. Više vrednosti u principu znače bolje performanse. Određeni procesori mogu biti integrisani na matičnoj ploči. Neki proizvođači procesora su Intel, AMD, Qualcomm itd.

Ventilator računara

Ventilator računara hladi unutrašnje komponente računara izbacivanjem vrelog vazduha iz unutrašnjosti računara. Ventilatori računara se najčešće koriste za hlađenje komponenata koje su veliki potrošači energije i koje stvaraju veliku toplotu. Održavanje komponenata hladnim pomaže da se one zaštite od pregrevanja, neispravnosti i oštećenja.

Rashladni element

Rashladni elementi se koriste za rasipanje toplote koju stvara procesor, neke najmodernije grafičke kartice i ugrađeni skupovi čipova. Rashladni elementi uopšteno imaju ventilator koji je ugrađen iznad ili pored njih radi povećanja protoka vazduha. Rashladni element se sastoji od lopatica ili krilaca umesto jednog bloka metala. To pomaže povećanju površine radi povećanog rasipanja toplote. Između procesora ili grafičke kartice i rashladnog elementa se nanosi sloj termalnog maziva radi lakše razmene toplote.



Termalno mazivo

Termalno mazivo, koje se takođe naziva termalni gel ili termalni spoj, koristi se za kreiranje toplotnog induktivnog sloja između procesora i rashladnog elementa. Primenom termalnog maziva između procesora i rashladnog elementa povećava se razmena toplote od strane procesora ka rashladnom elementu, s obzirom da termalno mazivo ima bolju provodnost od vazduha.

Video kartica

Video kartice obrađuju grafičke podatke i šalju video signale do uređaja za prikazivanje kao što je monitor ili projektor. Postoje dve vrste video kartica:

- **Integrisane** – Često se nazivaju i ugrađene grafičke kartice i integrisane su na matičnoj ploči. Na nekim računarima video kartica je integrisana na procesoru. Integrisane grafičke kartice u principu dele sistemsku memoriju (RAM) i mogu da koriste i procesor za obradu video signala.

Ubrzana procesorska jedinica (APU) je integrisana na istoj matrici kao i procesor i pruža veću brzinu prenosa podataka dok istovremeno smanjuje potrošnju energije.

- **Zasebne** – Zasebne grafičke kartice se instaliraju posebno na matičnoj ploči. Zasebne grafičke kartice imaju sopstvenu memoriju i obično pružaju bolje performanse od integrisanih. Ove kartice najviše odgovaraju intenzivnim grafičkim aplikacijama, video igrama u visokoj definiciji itd.

i **NAPOMENA:** Kada je zasebna grafička kartica instalirana na računaru koji ima i integrisanu grafičku karticu, integrisana grafička kartica je podrazumevano onemogućena. Koristite BIOS program za podešavanje sistema da biste odredili koja kartica će biti korišćena.

Mogućnost biranja grafičke kartice omogućava računarima koji imaju i integrisani čip za grafičku karticu male snage i zasebnu grafičku karticu velike snage da izaberu jednu od ove dve kartice u zavisnosti od opterećenja i zahteva.

TV tjuneri

TV tjunere možete da koristite za gledanje televizije na vašem računaru. TV tjuneri su dostupni za stone i prenosne računare kao interni ili eksterni uređaji.

i **NAPOMENA:** TV tjuneri nisu podržani na svim računarima.

Ugrađeni

- PCI-E
- PCI

Spoljni

- USB
- PC kartica
- ExpressCard



TV tjuneri su uglavnom samostalni, s tim što mogu i da budu ugrađeni u neke grafičke kartice. Dodatne informacije o upotrebi TV tjunera potražite u njegovoj dokumentaciji.

Zvučnici

Prenosni računari i tableti imaju ugrađene zvučnike za audio izlaz. Stoni računari takođe imaju ugrađeni zvučnik. Međutim, oni se koriste samo za emitovanje tonova koji ukazuju na greške ili kvarove.

Možete i da povežete eksterne zvučnike na svoj računar ili tablet. Zvučnici mogu da podrže audio priključak od 3,5 mm, USB ili bežičnu vezu sa vašim računarom.

Zvučnici se uopšteno kategorišu prema broju audio kanala koje podržavaju, kao što su; 2, 2.1, 5.1, 7.1 itd. Broj ispred decimalne tačke ukazuje na broj kanala dok broj iza decimalne tačke ukazuje na zvučnik niskotonac.

i **NAPOMENA:** Vaša zvučna kartica i zvučnici moraju da podržavaju 5.1/7.1 kanala da bi mogli da proizvode 5.1/7.1 kanalni zvuk.



2.1 Audio

2.1 označava sistem s dva zvučnika (levi i desni kanal) i jednim subvuferom.

5.1 Audio

5.1 se odnosi na broj audio kanala u većini konfiguracija sa surround zvukom. 5.1 audio sistem koristi pet glavnih audio kanala (prednji levi, prednji desni, centralni, levi surround i desni surround) i jedan niskofrekventni audio kanal.

7.1 Audio

7.1 se odnosi na broj audio kanala u većini najnovijih konfiguracija sa surround zvukom. 7.1 audio sistem koristi dva dodatna zvučnika (zadnji levi i zadnji desni) u kombinaciji sa 5.1 audio sistemom. Dodatne informacije o podešavanju zvuka potražite u odeljku [Podešavanje zvuka](#).

Web kamera

Web kamera vam omogućava snimanje video zapisa i fotografija, a može se koristiti i za video pozive. Vaš ekran možda ima ugrađenu web kameru ili na računar možete da priključite eksternu web kameru. Kvalitet kamere je uglavnom određen brojem piksela koje može snimiti.

Da biste koristili web kameru morate da instalirate njene upravljačke programe i softver. Ako ste web kameru naručili uz računar, upravljački programi i softver obično su već instalirani kada dobijete računar. Dodatne informacije o podešavanju web kamere potražite u odeljku [Podešavanje web kamere](#).

Mreža

Mreža vam omogućava da međusobno povežete uređaje i da ih priključite na internet. U te uređaje spadaju računari, tableti, telefoni, štampači i drugi periferni uređaji. Mrežu možete da uspostavite koristeći kablove (LAN) ili bežične uređaje (WLAN). Mreže mogu biti uspostavljene pomoću sistema kao što su Ethernet, Wi-Fi, WWAN, Bluetooth i tako dalje.

Lokalna računarska mreža

Zamenite ovaj tekst svojim sadržajem. Uređaji se povezuju pomoću Ethernet kablova i pokrivaju relativno malu površinu, obično u okviru kuće ili zgrade.

Bežična lokalna mreža

Uređaji se povezuju bežično i pokrivaju relativno malu površinu, obično u okviru kuće ili zgrade. Bežična veza koja se koristi za podešavanje WLAN mreže uopšteno je Wi-Fi (802.11x gde se x odnosi na različite 802.11 protokole).

Bežična mreža šireg područja

Takođe poznata i kao Mobile Broadband, ovu uslugu obično pružaju telefonske kompanije za upotrebu na mobilnim uređajima. Mobilni uređaj ili laptop mora da podržava WWAN tehnologiju da bi se priključio na ovu mrežu.

Lična bežična mreža

Uređaji se obično povezuju bežično preko Bluetooth-a, RF-a, Komunikacije kratkog dometa (NFC) i tako dalje. Ova vrsta mreže obično funkcioniše na rastojanju od nekoliko metara od uređaja. Da biste povezali računar ili tablet na Internet, pogledajte odeljak [Povezivanje na Internet](#).

Modem

Modemi vam omogućavaju da povežete računar ili ruter na Internet. Modemi mogu biti analogni (pozivni) ili digitalni (DSL ili kablovski). DSL ili kablovske modeme obično obezbeđuje vaš dobavljač Internet usluga.

- **Pozivni modem** – Elektronski uređaji koji pretvaraju analogne telefonske signale u digitalne signale koje računar može da obradi, kao i digitalne signale računara u analogne signale koji mogu da se prenose putem telefonskih linija. Pozivni modemi mogu biti interni ili eksterni.
- **Digitalni modem** – Služi za slanje podataka ka digitalnoj telefonskoj liniji i za primanje podataka sa nje, na primer sa linije Digital Subscriber Line (DSL) ili Integrated Services Digital Network (ISDN).

Ruter

Ruter je uređaj koji prosleđuje podatke između računarskih mreža. Najpoznatije vrste rutera su kućni i mali kancelarijski ruteri koji vam omogućavaju da svoju vezu sa Internetom istovremeno delite između više uređaja.

Ruteri mogu biti žični ili bežični. Žični ruter omogućava povezivanje računara pomoću Ethernet (RJ45) kabla. Većina žičnih kućnih rutera ima četiri ulaza koji omogućavaju istovremeno povezivanje do četiri računara na Internet. Bežični ruter koristi Wi-Fi tehnologiju i omogućava bežično povezivanje telefona, tableta, računara i drugih uređaja na mrežu.

Bežični ruteri se mogu istovremeno povezati sa nekoliko uređaja. Za više informacija pogledajte dokumentaciju vašeg rutera.

Kontroler mrežnog interfejsa

Kontroleri mrežnog interfejsa (NIC), koji se nazivaju i mrežni adapteri ili adapteri za lokalnu mrežu (LAN), povezuju se na mrežu pomoću Ethernet kabla. NIC kontroleri mogu biti interni (integrirani na matičnoj ploči) ili eksterni (kartice za proširenje). Većina novih računara ima integrisane mrežne adaptere.

Adapter za bežičnu lokalnu mrežu

WLAN adapteri koriste Wi-Fi tehnologiju i omogućavaju povezivanje uređaja sa bežičnim ruterom. Vaš računar može imati interni (kartice za proširenje ili integrisan na matičnoj ploči) ili eksterni WLAN adapter.

Adapter za bežičnu mrežu šireg područja

Kontroleri bežične regionalne računarske mreže (WWAN) omogućavaju bežično povezivanje putem tehnologije celularnih antena. Ova tehnologija je uglavnom dostupna na telefonima, tabletima i poslovnim prenosnim računarima. SIM kartica i ugovor o servisiranju mogu biti potrebni za povezivanje na WWAN mrežu.

Bluetooth

Bluetooth vam omogućava da povežete druge uređaje na kojima je omogućen Bluetooth sa računarom ili tabletom na kratkom rastojanju. U Bluetooth uređaje mogu spadati telefoni, slušalice, tastatura, miš, štampači i tako dalje. Bluetooth adapteri mogu biti interni (kartice za proširenje ili integrirani na matičnoj ploči) ili eksterni.

Sofisticiraniji ruteri, poput rutera za firme, povezuju velike poslovne ili ISP mreže na moćne centralne rutere koji velikom brzinom prosleđuju podatke preko optičkih kablova Internet okosnice.

Bliska komunikacija

Tehnologija bliske komunikacije (NFC) omogućava razmenu podataka između dva uređaja međusobnim dodirivanjem uređaja ili njihovim približavanjem na malu udaljenost. Uređaje sa aktivnom NFC funkcijom možete da koristite za čitanje NFC oznaka, plaćanje, deljenje datoteka između kompatibilnih uređaja itd.

Na prenosnim i tablet računarima marke Dell koji podržavaju NFC, ova funkcija se automatski aktivira kada se uključi bežična mreža.

i | **NAPOMENA:** Za povezivanje uređaja koji podržava NFC sa računarom ili tabletom pogledajte dokumentaciju uređaja.

i | **NAPOMENA:** Razmena datoteka je moguća samo između uređaja koji koriste operativni sistem Windows.

Korišćenje računara

Punjenje baterije

Povežite adapter za napajanje na vaš računar ili tablet da biste punili bateriju.

Baterija se puni kada se računar ili tablet koriste ili kada su isključeni. Unutrašnja električna kola baterije sprečavaju preterano punjenje baterije.

i **NAPOMENA:** Ako se baterija previše zagreje zato što se nalazi u toplom okruženju, možda neće moći da se puni kada je povežete sa adapterom.

Sačekajte da se baterija ohladi da biste mogli da nastavite s punjenjem.

i **NAPOMENA:** Korake koje možete da preduzmete da biste produžili radni vek baterije računara potražite u odeljku [Produžavanje radnog veka baterije](#).

Korišćenje tastature

Pritiskajte tastere na fizičkoj tastaturi ili znakove na tastaturi na ekranu da biste unosili tekst i obavljali druge funkcije.

Prečice na tastaturi

Određeni tasteri na tastaturi laptopa i nekim eksternim tastaturama mogu obavljati dve ili više funkcija kada se pritisnu zajedno sa drugim specijalnim tasterima, kao što je Fn. Neki računari vam omogućavaju da izaberete podrazumevano ponašanje tastera pomoću BIOS programa za podešavanje ili korišćenjem prečica na tastaturi

Tabela 2. Lista prečica na tastaturi

Ctrl, Shift i Esc	Otvora prozor Upravljač zadacima.
Fn i F8	Prebacuje sliku s jednog monitora na drugi — samo glavni monitor, duplikat, oba monitora i samo drugi monitor. Označava željenu ikonu da bi prebacio monitor na tu opciju.
Fn i taster sa strelicom na gore	Povećava osvetljenost samo ugrađenog ekrana (ne i eksternog ekrana).
Fn i taster sa strelicom na dole	Smanjuje osvetljenost samo ugrađenog monitora (ne i spoljnog monitora).
Taster Windows i L	Zaključava sistem.
Fn i Esc	Aktivira režim za upravljanje energijom. Ovu prečicu na tastaturi možete da reprogramirate tako da aktivira različite režime za upravljanje napajanjem pomoću kartice Advanced (Napredno) u prozoru Power Options Properties (Svojstva opcija za napajanje).
F2	Menja naziv izabrane stavke.
F3	Traži datoteku ili fasciklu.
F4	Prikazuje padajuću traku za adresu u Windows Explorer-u.
F5	Osvežava aktivni prozor.
F6	Ciklično prelazi preko elemenata ekrana u prozoru ili na radnoj površini.
F10	Aktivira traku menija u aktivnom programu.

Tabela 2. Lista prečica na tastaturi

Ctrl i c	Kopira izabranu stavku.
Ctrl i x	Seče izabranu stavku.
Ctrl i v	Lepi izabranu stavku.
Ctrl i z	Poništava postupak.
Ctrl i a	Bira sve stavke u dokumentu ili prozoru.
Ctrl i F4	Zatvara aktivni prozor (u programima koji vam omogućavaju da istovremeno otvorite više dokumenata).
Ctrl, Alt i Tab	Koristi tastere sa strelicama da bi prebacivao s jedne otvorene stavke na drugu.
Alt i Tab	Prebacuje s jedne otvorene aplikacije na drugu.
Alt i Esc	Ciklično prelazi preko stavki po redu kojim su otvorene.
Delete	Briše izabranu stavku i premešta je u Korpu za otpatke.
Shift i Delete	Briše izabranu stavku, ali je ne premešta u Korpu za otpatke.  OPREZ: Datoteke obrisane ovim metodom ne mogu se vratiti iz korpe za otpatke.
Ctrl i taster sa strelicom na desno	Pomera kursor na početak sledeće reči.
Ctrl i taster sa strelicom na levo	Pomera kursor na početak prethodne reči.
Ctrl i taster sa strelicom na dole	Pomera kursor na početak sledećeg odlomka.
Ctrl i taster sa strelicom na gore	Pomera kursor na početak prethodnog odlomka.
Ctrl, Shift i taster sa strelicom	Bira deo teksta.
Shift i bilo koji taster sa strelicom	Bira više od jedne stavke u prozoru ili na radnoj površini, ili bira tekst u okviru dokumenta.
Taster Windows i m	Spušta sve otvorene prozore.
Taster Windows, Shift i m	Obnavlja sve umanjene prozore. Ova kombinacija funkcioniše kao suprotna radnja za oporavak umanjenih prozora nakon upotrebe kombinacije tastera Windows i m.
Taster Windows i e	Pokreće Windows Explorer.
Taster Windows i r	Otvora dijaloški okvir Pokreni.
Taster Windows i f	Otvora dijalog Rezultati pretrage
Taster Windows i Ctrl i f	Otvora dijaloški okvir Rezultati pretrage-Računar (ako je računar povezan sa mrežom).
Taster Windows i Pause	Otvora dijaloški okvir Svojstva sistema.

Prečice na tastaturi za Windows 8.1 i Windows RT

U tabeli koja sledi nalaze se neke prečice na tastaturi koje su specifične za Windows 8.1 i Windows RT. Ove prečice na tastaturi predstavljaju dodatak prečicama na tastaturi koje su već dostupne u ranijim verzijama sistema Windows.

Tabela 3. Lista prečica na tastaturi

Taster Windows i kucanje slova	Pretražuje računar.
Ctrl i +	Uvećava veliki broj stavki na ekranu, kao što su aplikacije fiksirane za početni ekran.

Tabela 3. Lista prečica na tastaturi

Ctrl i -	Umanjuje veliki broj stavki na ekranu, kao što su aplikacije fiksirane za početni ekran.
Taster Windows i c	Otvora bočnu traku sa odeljcima.
Taster Windows i f	Otvora odeljak Pretraga za pretraživanje datoteka na računaru.
Taster Windows i h	Otvora odeljak Pretraga.
Taster Windows i i	Otvorite odeljak Postavke.
Taster Windows i j	Prebacivanje između glavne i dodatne aplikacije.
Taster Windows i k	Otvora odeljak Uređaji.
Taster Windows i o	Fiksira orijentaciju ekrana (portretno ili pejzažno).
Taster Windows i q	Otvora odeljak Pretraga za pretraživanje aplikacija na računaru.
Taster Windows i w	Otvora odeljak Pretraga za pretraživanje kontrola računarskih postavki na vašem računaru.
Taster Windows i z	Prikazuje opcije koje su dostupne u aplikaciji.
Taster Windows i taster za razmak	Menja jezik unosa i izgled tastature.
Taster Windows, Ctrl i taster za razmak	Menja na prethodno izabrani jezik unosa i izgled tastature.
Taster Windows i Tab	Menja otvorene aplikacije dok ih prikazuje u vertikalnoj bočnoj traci na levoj strani ekrana.
Taster Windows, Ctrl i Tab	Prikazuje bočnu traku sa otvorenim aplikacijama i zadržava bočnu traku na ekranu čak i nakon otpuštanja tastera. Tada se možete kretati kroz otvorene aplikacije pomoću tastera sa strelicama.
Taster Windows, Shift i .	Kači aplikaciju na levu stranu.
Taster Windows i .	Pregled otvorenih aplikacija.

i **NAPOMENA:** Za specijalne tasterske prečice dostupne na računaru pogledajte *Vodič za brzi početak* koji ste dobili uz računar ili odeljak *Podešavanje i specifikacije* na www.dell.com/support.

Prilagođavanje tastature

Tastaturu možete prilagoditi na sledeći način:

- Promenite vreme pre nego što se karakteri na tastaturi ponove kada pritisnete i držite taster
- Promenite brzinu ponavljanja karaktera na tastaturi
- Promenite brzinu treperenja kursora
- Podesite sled karaktera za unošenje jezika

Da biste prilagodili tastaturu uradite sledeće:

Windows 10 i 8.1

1. U polje za pretragu unesite **Kontrolna tabla**.

i **NAPOMENA:** U sistemu Windows 10, kliknite na ili dodirnite ikonu za pretragu da biste pristupili polju za pretragu. U sistemu Windows 8.1, kliknite na ili dodirnite dugme za pretragu da biste pristupili polju za pretragu.

2. Kliknite na **Kontrolna tabla**.

3. Ako je kontrolna tabla prikazana po kategorijama, kliknite na ili dodirnite padajući meni **Prikaži po:** i izaberite **Male ikone** ili **Velike ikone**.
4. Kliknite na ili dodirnite **Tastatura**.
5. Podesite postavke tastature koje želite da promenite i kliknite na ili dodirnite **U redu** da biste sačuvali postavke i zatvorili prozor.

Windows 7

1. Kliknite na **Start > Kontrolna tabla**.
2. Ako je **kontrolna tabla** prikazana po kategorijama, kliknite na padajući meni **Prikaži po:** i izaberite **Male ikone** ili **Velike ikone**.
3. Kliknite na **Tastatura**.
4. Podesite postavke tastature koje želite da promenite i kliknite na **U redu** da biste sačuvali postavke i zatvorili prozor.

Korišćenje numeričkih tastera na prenosnom računaru

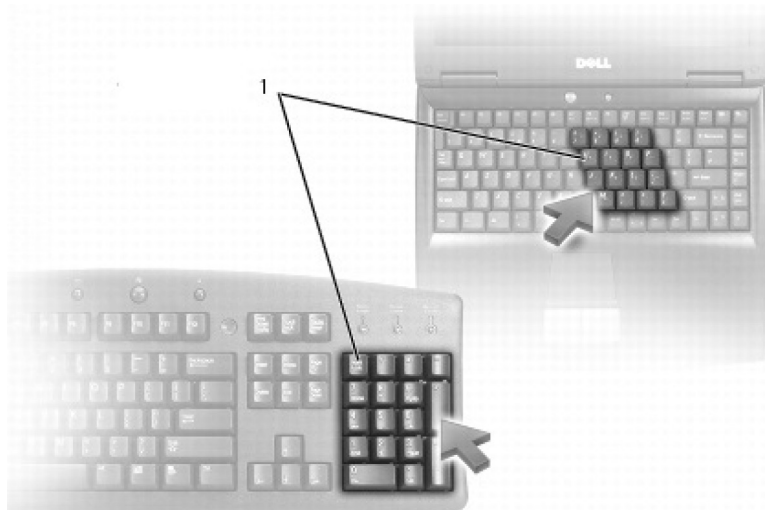

1. Numerička tastatura

Vaš prenosni računar može imati numeričku tastaturu integrisanu u standardnu tastaturu. Ova tastatura odgovara tastaturi na proširenoj tastaturi.

- Da biste uneli broj ili simbol, pritisnite i zadržite taster Fn, a zatim pritisnite željeni taster.
- Da biste omogućili numeričku tastaturu, pritisnite Num Lock. Svetlo Num Lock pokazuje da je tastatura aktivna.
- Da biste isključili numeričke tastere ponovo pritisnite Num lock.

(i) NAPOMENA: Neki prenosni računari imaju odvojene numeričke tastere.

Korišćenje table osetljive na dodir

Tablu osetljivu na dodir koristite za pomeranje kursora ili biranje objekata na ekranu.

- Za pomeranje pokazivača, lagano pomerajte prst preko tačpeda.
- Da biste kliknuli levim tasterom miša ili izabrali objekat, pritisnite levo dugme na tabli osetljivoj na dodir ili jednom dodirnite samu tablu osetljivu na dodir.
- Za desni klik na objekat, jedanput dodirnite desni taster tačpeda.
- Da biste dvaput kliknuli na neki objekat, dva puta pritisnite levo dugme na tabli osetljivoj na dodir ili dva puta dodirnite samu tablu osetljivu na dodir.
- Da biste izabrali i premestili (ili prevukli) objekat, postavite kursor na objekat i brzo dva puta dodirnite tablu osetljivu na dodir bez podizanja prsta s table osetljive na dodir nakon drugog dodira, a zatim premestite izabrani objekat tako što ćete pomeriti prst po površini table osetljive na dodir.

Pokreti na tabli osetljivoj na dodir

i **NAPOMENA:** Računar možda ne podržava neke pokrete na tabli osetljivoj na dodir.

i **NAPOMENA:** Možete da promenite pokrete na tabli osetljivoj na dodir tako što ćete dva puta kliknuti na ikonu table osetljive na dodir u oblasti za obaveštenja.

Računar može podržavati pokrete kao što su **pomeranje**, **zumiranje**, **rotiranje**, **lako udaranje** i **brzo pokretanje**.

Tabela 4. Lista pokreta na tabli osetljivoj na dodir













<p>Pomeranje</p> 	<p>Pomeranje – Pomerite fokus na izabrani objekat kada nije vidljiv ceo objekat. Pomerite dva prsta u željenom pravcu da biste prikazali pan prikaz izabranog objekta.</p>
	<p>Automatsko vertikalno pomeranje – Omogućava pomeranje nagore ili nadole u aktivnom prozoru.</p> <p>Brzo pomerite dva prsta nagore ili nadole da biste aktivirali automatsko vertikalno pomeranje.</p> <p>Dodirnite tablu osetljivu na dodir da biste zaustavili automatsko pomeranje.</p>
	<p>Automatsko horizontalno pomeranje – Omogućava pomeranje nalevo ili nadesno u aktivnom prozoru.</p> <p>Brzo pomerite dva prsta ulevo ili udesno da biste aktivirali automatsko horizontalno pomeranje.</p> <p>Kucnite na tačped da biste zaustavili automatsko pomeranje.</p>
	<p>Kružno pomeranje nagore/nadole – Pomerajte se nagore ili nadole.</p> <p>U zoni za vertikalno pomeranje na desnoj ivici table osetljive na dodir, pomerite prst u smeru kazaljki na satu da biste se pomerili nagore i u smeru suprotnom od kazaljki na satu da biste se pomerili nadole.</p>
	<p>Kružno pomeranje nalevo/nadesno – Pomerajte se nalevo ili nadesno.</p> <p>U zoni za horizontalno pomeranje na donjoj ivici table osetljive na dodir, pomerite prst u smeru kazaljki na satu da biste se pomerili nadesno i u smeru suprotnom od kazaljki na satu da biste se pomerili nalevo.</p>
<p>Zumiranje</p> 	<p>Zumiranje jednim prstom – Uvećajte ili umanjite prikaz pomeranjem jednog prsta u zoni zumiranja (na levoj ivici table osetljive na dodir).</p> <p>Pomerite prst nagore u zoni zumiranja da biste uvećali.</p>
	<p>Pomerite prst nadole u zoni zumiranja da biste umanjili.</p>
	<p>Zumiranje pomoću dva prsta – Omogućava uvećavanje ili umanjivanje prikaza pomoću dva prsta.</p> <p>Stavite dva prsta na tablu osetljivu na dodir, pa ih razdvojite da biste uvećali prikaz.</p>

Tabela 4. Lista pokreta na tabli osetljivoj na dodir

	<p>Stavite dva prsta na tablu osetljivu na dodir, pa ih približite da biste umanjili prikaz.</p>
<p>Rotiranje</p> 	<p>Uvrtnje – Rotirajte aktivan sadržaj u koracima od po 90 stepeni pomoću dva prsta.</p> <p>Držeći palac na jednom mestu, lučno pomerajte kažiprst nadesno ili nalevo da biste rotirali izabranu stavku za 90 stepeni u smeru kazaljki na satu ili u smeru suprotnom od kazaljki na satu.</p>
<p>Obrtnje</p> 	<p>Listajte sadržaj unapred ili unazad.</p> <p>Brzo pomerite tri prsta levo ili desno da biste obrnuli sadržaj unazad ili unapred.</p>
<p>Brzo pokretanje</p> 	<p>Otvorite omiljene aplikacije.</p> <p>Dodirnite tablu osetljivu na dodir sa tri prsta da biste pokrenuli unapred konfigurisanu aplikaciju.</p> <p>NAPOMENA: Koristeći alatku za konfigurisanje table osetljive na dodir izaberite aplikaciju koju ćete pokrenuti.</p>

Korišćenje ekrana osetljivog na dodir

- NAPOMENA:** Izbegavajte upotrebu ekrana osetljivog na dodir u okruženjima sa prašinom, visokom temperaturom i vlagom.
- NAPOMENA:** Iznenađna promena temperature može izazvati kondenzaciju unutrašnje površine ekrana. To ne utiče na normalno korišćenje i nestaje nakon upotrebe računara u trajanju od najmanje 48 sati.

Ako vaš računar ili tablet ima ekran osetljiv na dodir, umesto da koristite miša ili tastaturu možete dodirivati ekran da biste imali interakciju s predmetima. U neke osnovne zadatke koje možete obaviti koristeći ekran osetljiv na dodir spadaju otvaranje datoteka, fascikli i aplikacija, uvećavanje, umanjivanje, pomeranje, rotiranje slika i tako dalje.

Možete da izvršavate zadatke koje biste inače izvršavali mišem, kao što je otvaranje datoteka, fascikli i aplikacija, pomeranje korišćenjem klizača, zatvaranje i smanjivanje prozora korišćenjem dugmadi na prozoru i tako dalje.

Pomoću ekrana osetljivog na dodir možete da koristite i tastaturu na ekranu.

Pokreti ekrana osetljivog na dodir

Pokreti na ekranu osetljivom na dodir povećavaju mogućnosti korišćenja ekrana time što omogućavaju izvršavanje zadataka kao što su zumiranje, pomeranje, rotiranje i tako dalje, i to povlačenjem ili obrtnjem prsta po ekranu.

- NAPOMENA:** Neki od ovih pokreta su specifični za određene aplikacije i neće funkcionisati u svim aplikacijama.

Tabela 5. Lista pokreta na ekranu osetljivom na dodir

<p>Zumiranje</p> 	<p>Stavite dva prsta na ekran osetljiv na dodir, pa ih razdvojite da biste uvećali prikaz.</p>
---	--

Tabela 5. Lista pokreta na ekranu osetljivom na dodir (nastavak)



	<p>Stavite dva prsta na ekran osetljiv na dodir, pa ih približite da biste umanjili prikaz.</p>
<p>Držanje</p> 	<p>Dodirnite i držite predmet na ekranu da biste otvorili kontekstni meni.</p>
<p>Obrtanje</p> 	<p>Pomerite brzo prst u željenom smeru da biste listali sadržaj u aktivnom prozoru kao stranice u knjizi.</p> <p>Brzo prevlačenje funkcioniše i vertikalno pri pregledanju sadržaja kao što su slike ili pesme na listi za reprodukciju</p>
<p>Rotiranje</p> 	<p>Rotiranje u smeru kazaljki na satu – Držeći prst ili palac na jednom mestu, lučno pomerite drugi prst nadesno.</p> <p>Rotiranje suprotno od smera kazaljki na satu – Držeći prst ili palac na jednom mestu, lučno pomerite drugi prst nalevo.</p> <p>Takođe možete da rotirate aktivni sadržaj pomeranjem oba prsta kružno.</p>
<p>Pomeranje</p>	<p>Pomeranje – Pomerite fokus na izabrani objekat kada nije vidljiv ceo objekat.</p> <p>Pomerite dva prsta u željenom pravcu da biste prikazali prikaz izabranog objekta.</p>

Tabela 5. Lista pokreta na ekranu osetljivom na dodir

	
	<p>Vertikalno pomeranje – Pomerite se nagore ili nadole u aktivnom prozoru.</p> <p>Pomerite prst nagore ili nadole da biste aktivirali vertikalno pomeranje.</p>
	<p>Horizontalno pomeranje – Pomerite se nalevo ili nadesno u aktivnom prozoru.</p> <p>Pomerite prst nalevo ili nadesno da biste aktivirali horizontalno pomeranje.</p>

Upotreba Bluetooth funkcije

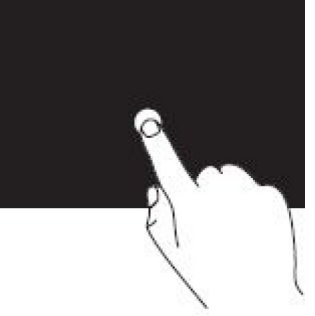
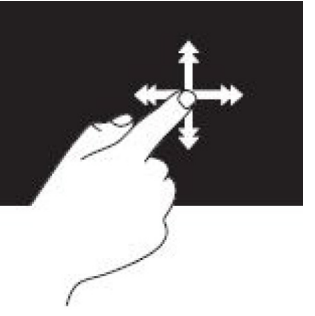
Možete da povežete (uparite) Bluetooth uređaje kao što su miš, tastatura, slušalice, telefoni, televizor itd. Za detalje o uparivanju uređaja sa vašim računaru pogledajte dokumentaciju uređaja.

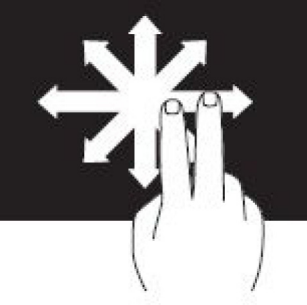
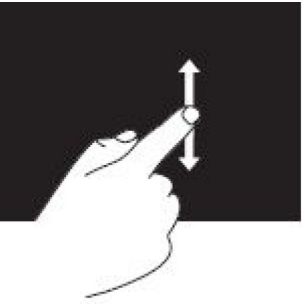
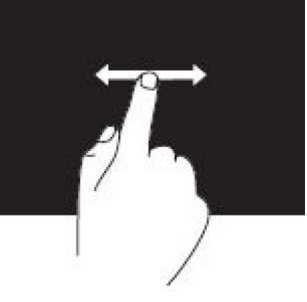
i **NAPOMENA:** Proverite da li su upravljački programi za Bluetooth instalirani na računaru.

Uparivanje Bluetooth uređaja s računaru ili tabletom

Windows 10

1. Uključite Bluetooth na računaru ili tabletu i na uređaju koji želite da uparite. Na Dell računaru uključite bežičnu funkciju da biste omogućili Bluetooth.
i **NAPOMENA:** Informacije o uključivanju Bluetooth funkcije na uređaju potražite u dokumentaciji koji ste dobili uz uređaj.
2. Prevucite prstom sa desne ivice ekrana da biste otvorili **Centar aktivnosti**.
3. Pritisnite i držite **Bluetooth**, pa dodirnite **Idi u postavke**.
4. Na listi uređaja dodirnite uređaj sa kojim želite da izvršite uparivanje i dodirnite.
i **NAPOMENA:** Ako se vaš uređaj ne nalazi na spisku, proverite da li ga je moguće otkriti.
5. Pratite uputstva na ekranu da biste dovršili proces uparivanja.
i **NAPOMENA:** Na računaru ili tabletu i uređaju može biti prikazana pristupna šifra. Kada se uparivanje završi, pojavljuje se poruka koja potvrđuje da je uređaj uparen.

Windows 8.1

1. Uključite Bluetooth na računaru ili tabletu i na uređaju koji želite da uparite.

Na Dell računaru uključite bežičnu funkciju da biste omogućili Bluetooth.

i **NAPOMENA:** Informacije o uključivanju Bluetooth funkcije na uređaju potražite u dokumentaciji koji ste dobili uz uređaj.

2. Kliknite desnim tasterom miša na Bluetooth ikonu u oblasti za obaveštenja na traci zadataka, pa kliknite na ili dodirnite **Dodaj uređaj**.

i **NAPOMENA:** Ako ne možete da pronađete Bluetooth ikonu, kliknite na ili dodirnite strelicu pored oblasti za obaveštenja.

3. U prozoru **Dodavanje uređaja** izaberite uređaj i kliknite na ili dodirnite **Dalje**.

i **NAPOMENA:** Ako se vaš uređaj ne nalazi na spisku, proverite da li ga je moguće otkriti.

4. Pratite uputstva na ekranu da biste dovršili proces uparivanja.

i **NAPOMENA:** Na računaru ili tabletu i uređaju može biti prikazana pristupna šifra.

Kada se uparivanje završi prikazaće se poruka koja potvrđuje da je uređaj uparen.

Windows 7

1. Uključite Bluetooth na računaru ili tabletu i na uređaju koji želite da uparite. Na Dell računaru uključite bežičnu funkciju da biste omogućili Bluetooth.

i **NAPOMENA:** Informacije o uključivanju Bluetooth funkcije na uređaju potražite u dokumentaciji koji ste dobili uz uređaj.

2. Kliknite na **Start > Kontrolna tabla**.

3. U polje za pretragu **kontrolne table** upišite **Bluetooth**, pa kliknite na **Promenite postavke za Bluetooth**.

4. Da bi računar bio vidljiv za druge Bluetooth uređaje, izaberite polje za potvrdu **Dozvoli Bluetooth uređajima da pronadu ovaj računar**.

Korišćenje web kamere

Ako vaš računar ili ekran imaju ugrađenu web kameru, upravljački programi su instalirani i konfigurisani u fabrici. Web kamera se aktivira automatski kada otvorite aplikaciju za video poziv ili video snimanje.

Možete da koristite i Dell Webcam Central (samo za Windows 7) da biste snimali zamrznute slike i video zapise koristeći web kameru.

Snimanje zamrznute slike

1. Otvorite **Dell Webcam Central**.

2. Kliknite na ili dodirnite karticu **Snap Photos** (Snimate fotografije).

3. Kliknite na ili dodirnite ikonu kamere da biste snimili fotografiju.

i **NAPOMENA:** Da biste konfigurisali opcije kao što su veličina slike, tajmer, rafalno fotografisanje, format slike i tako dalje, kliknite na ili dodirnite strelicu padajućeg menija pored ikone kamere.

Snimanje video zapisa

1. Otvorite **Dell Webcam Central**.

2. Kliknite na ili dodirnite karticu **Record Videos** (Snimate video zapise).

3. Kliknite na ili dodirnite ikonu za snimanje da biste započeli snimanje video zapisa.

4. Kada završite sa snimanjem video zapisa, ponovo kliknite na ili dodirnite ikonu za snimanje da biste prestali sa snimanjem.

i **NAPOMENA:** Da biste konfigurisali opcije kao što su veličina video zapisa, tajmer, snimanje s prekidima, kvalitet snimka i tako dalje, kliknite na ili dodirnite strelicu padajućeg menija pored ikone za snimanje.

Biranje kamere i mikrofona

Ako računar ima više web kamera i mikrofona (ugrađenih ili spoljnih) možete da izaberete web kameru i mikrofon koji bi ste želeli da koristite uz aplikaciju Dell Webcam Central.

1. Otvorite **Dell Webcam Central**.
2. Kliknite na ili dodirnite strelicu padajućeg menija pored ikone kamere u donjem levom uglu prozora.
3. Kliknite na ili dodirnite kameru koju želite da koristite.
4. Kliknite na ili dodirnite karticu **Record Videos** (Snimite video zapise).
5. Kliknite na ili dodirnite strelicu padajućeg menija pored ikone mikrofona ispod oblasti za pregled.
6. Kliknite na ili dodirnite mikrofon koji želite da koristite.

Portovi i konektori

Audio

Audio priključci omogućavaju vam da priključite zvučnike, slušalice, mikrofone, sisteme ozvučenja, pojačala ili audio izlaze TV-a.

NAPOMENA: Vaš računar možda ne podržava audio ulaze. Informacije o portovima dostupnim na računaru ili tabletu potražite u Vodiču za brzi početak koji ste dobili uz računar ili u odeljku *Podešavanje i specifikacije* na www.dell.com/support.

Vrste audio ulaza

Tabela 6. Vrste audio ulaza















	Port za slušalice – Povezuje slušalice, zvučnike s pojačalom ili sistem ozvučenja.
 	Port za mikrofonski ulaz – Povezuje eksterni mikrofonski ulaz za glas ili zvuk.
 	Linijni ulaz – Povezuje uređaj za snimanje/reprodukciju kao što je kasetofon, CD plejer ili VCR.
 	Linijni izlaz – Povezuje slušalice ili zvučnike koji imaju integrisano pojačalo.
 	Zadnji port za izlaz okružujućeg zvuka – Povezuje višekanalne zvučnike.
 	Centralni/LFE izlaz za okružujući zvuk – Povezuje jedan niskotonac. NAPOMENA: LFE (Low Frequency Effects) audio kanal, koji se nalazi u audio šemama digitalnog surround zvuka, prenosi samo niskofrekventne informacije (80 Hz i niže). LFE kanal pokreće subwoofer kako bi isporučio izuzetno nizak bas zvuk. Sistemi koji ne koriste subwoofer zvučnike mogu skrenuti LFE informacije do glavnih zvučnika u podešavanju surround zvuka.
 	Bočni port za okružujući zvuk – Povezuje leve/desne zvučnike.
 	RCA S/PDIF port – Prenosi digitalni audio signal bez potrebe za pretvaranjem analognog audio signala.

Tabela 6. Vrste audio ulaza

	<p>Optički S/PDIF port – Prenosi digitalni audio signal koristeći optičke signale, bez potrebe za pretvaranjem analognog audio signala.</p>
---	--

USB

Univerzalna serijska magistrala (USB) omogućava povezivanje perifernih uređaja sa računarom ili tabletom. U ove periferne uređaje spadaju miš, tastatura, štampač, eksterni uređaji, fotoaparati, telefoni itd.

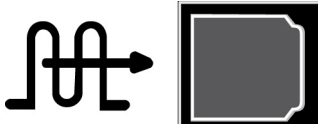
USB ulaz može da se koristi za prenos podataka između vašeg računara i uređaja, kao i za punjenje podržanih uređaja. Za više informacija pogledajte dokumentaciju svog uređaja.

Neki računari imaju i USB portove sa integrisanom funkcijom PowerShare, koja vam omogućava da puniti USB uređaje i kada je računar isključen.

USB takođe podržava opciju Priključi i koristi, kao i zamenu u toku rada.

- **Priključi i koristi** – omogućava računaru da automatski prepozna i konfigurira uređaj.
- **Zamena u toku rada** – Omogućava vam da uklanjate i priključujete USB uređaje bez ponovnog pokretanja računara.

USB ulazi

Tabela 7. Tipovi USB portova

Standardni USB	Standardni USB port postoji na većini laptop i desktop računara. Većina USB uređaja povezuje se s računarom preko ovog ulaza.
Mini-USB	Mini-USB port se koristi kod malih elektronskih uređaja kao što su fotoaparati, eksterni memorijski uređaji, tableti i tako dalje.
Micro-USB	Micro-USB port je manji od mini-USB porta i koristi se kod telefona, tableta, bežičnih slušalica i drugih malih elektronskih uređaja.
Napajani USB	Napajani USB port koristi složeniji priključak od standardnog USB porta. U suštini, on ima dva priključka u jednom kablju, jedan za standardni USB utikač, a drugi za napajanje, što omogućava priključivanje uređaja koji troše više energije bez upotrebe nezavisnog napajanja. Koristi se u opremi za prodavnice, kao što su čitači bar-kodova i uređaji za štampanje računara.

USB standardi

Tabela 8. USB standardi (nastavak)

USB 3.1 Gen 2	Naziva se i SuperSpeed USB+. Ulaz povezuje periferne uređaje, kao što su uređaji za skladištenje, štampači itd. Obezbeđuje prenos podataka do brzine od 10 Gb/s. Može se pronaći uz USB Type-C veze i ima mogućnosti gen. 1 pored toga što se može koristiti kao DisplayPort preko USB-a za prenos video signala.
USB 3.1 Gen 1	Naziva se i SuperSpeed USB. Ulaz povezuje periferne uređaje, kao što su uređaji za skladištenje, štampači itd. Obezbeđuje prenos podataka do brzine od 5 Gb/s. Sistemi koji imaju starije USB 3.0 portove sada su USB 3.1 Gen 1.
USB 2.0	Naziva se i Hi-Speed USB. On obezbeđuje dodatni propusni opseg za aplikacije za multimedije i skladištenje. USB 2.0 ulaz podržava brzinu prenosa podataka do 480 Mb/s.
USB 1.x	Stariji USB standard koji podržava prenos podataka brzinom od najviše 11 Mb/s.
USB PowerShare	Funkcija USB PowerShare omogućava punjenje USB uređaja kada je računar isključen ili je u režimu spavanja. Ikona  pokazuje da USB port podržava funkciju PowerShare.

Tabela 8. USB standardi

	<p>ⓘ NAPOMENA: Određeni USB uređaji se možda neće puniti kada je računar isključen ili u režimu spavanja. U tim slučajevima, uključite računar da biste punili uređaj.</p> <p>ⓘ NAPOMENA: Ako prilikom punjenja USB uređaja isključite računar, uređaj može prestati da se puni. Da biste nastavili sa punjenjem iskopčajte uređaj i ponovo ga povežite.</p> <p>ⓘ NAPOMENA: Na prenosnim računarima, funkcija PowerShare prekida punjenje uređaja kada punjenje baterije prenosnog računara dostigne 10%. Ovo ograničenje možete da konfigurirate koristeći BIOS program za podešavanje sistema.</p>
USB-C	U zavisnosti od uređaja, ovaj port može podržavati uređaje koji imaju USB 3.1, Display preko USB-C i Thunderbolt 3. Za više informacija pogledajte dokumentaciju koju ste dobili uz vaš uređaj.
Thunderbolt 3 (USB-C) port	Na ovaj port možete povezati uređaje koji imaju USB 3.1 Gen 2, USB 3.1 Gen 1, DisplayPort i Thunderbolt. Omogućava povezivanje eksternog ekrana pomoću donglova. Obezbeđuje brzine prenosa podataka do 40 Gb/s.
Port za uklanjanje grešaka	Port za uklanjanje grešaka omogućava korisniku da privremeno koristi USB 3.0 portove u režimu USB 2.0 radi rešavanja problema i kada ponovo instalira operativni sistem pomoću USB optičkog diska ili fleš diska.

eSATA

eSATA vam omogućava da sa računarom povežete eksterne memorijske uređaje kao što su hard i optički diskovi. On obezbeđuje isti propusni opseg kao i interni SATA ulazi.

Računar može imati samostalni eSATA port ili eSATA/USB kombinovani port.

Vizuelno grafički niz

Vizuelno grafički niz (VGA) omogućava vam da priključite monitore, projektore i tako dalje.

Možete da priključite na HDMI ili DVI ulaz koristeći VGA ulaz korišćenjem VGA na HDMI ili VGA na DVI adaptere.

Digitalni vizuelni interfejs

Digitalni vizuelni interfejs (DVI) vam omogućava da povežete računar sa uređajima za prikaz kao što su monitori s ravnim ekranom, projektori i tako dalje.

Postoje tri vrste DVI priključaka:

- **DVI-D (DVI-digitalni)** – DVI-D prenosi digitalne video signale između grafičke kartice i digitalnog ekrana. To omogućava brz video izlaz visokog kvaliteta.
- **DVI-A (DVI-analogni)** – DVI-A prenosi analogne video signale do analognog ekrana kao što je CRT monitor ili analogni LCD monitor.
- **DVI-I (DVI-integrirani)** – DVI-I je integrirani konektor koji može da prenosi digitalni ili analogni signal. Ovaj ulaz je prilagodljiviji jer se može koristiti kako u analognim, tako i u digitalnim okruženjima.

DisplayPort

DisplayPort obezbeđuje digitalnu vezu između računara i uređaja za prikaz kao što su monitori, projektori itd. On podržava i video i audio signale. DisplayPort je specijalno dizajniran za upotrebu sa ekranima računara.

Mini DisplayPort

Mini DisplayPort je manja verzija DisplayPort priključka.

i **NAPOMENA:** DisplayPort i Mini DisplayPort su međusobno kompatibilni ali se ulazi i konektori razlikuju u veličini. Ako su veličine ulaza različite koristite konvertor.

Prednosti DisplayPort-a

- Podržava visoke rezolucije i visoke stope osvežavanja
- Podržava prenos 3D signala
- Podržava istovremeno korišćenje više uređaja za prikaz
- Podržava sistem za zaštitu digitalnog sadržaja visokog propusnog opsega (HDCP)
- Podržava adaptere tipa priključi i koristi koji vam omogućavaju da priključite monitore koji koriste starije standarde priključivanja kao što su DVI, HDMI i VGA
- Kablovi za DisplayPort mogu da se produže na najviše 15 metara (49,21 stopa) bez potrebe za korišćenjem pojačivača signala.

HDMI

Multimedijalni interfejs visoke definicije (HDMI) omogućava digitalno povezivanje računara, uređaja za prikaz i drugih multimedijalnih uređaja. On podržava i video i audio signale.

HDMI portovi su obično dostupni na računarima, televizorima, uređajima tipa set-top box, DVD i Blu-ray plejerima, igračkim konzolama i tako dalje.

Prednosti HDMI-ja

- Podržava visoke rezolucije i velike brzine osvežavanja
- Podržava prenos 3D signala
- Podržava HDCP
- Obično je dostupan na većini računara i multimedijalnim uređajima široke potrošnje
- Može se koristiti za podešavanje samo audio, samo video ili i audio i video veze
- Kompatibilno sa ekranima sa fiksnim brojem piksela kao što su LCD ekrani, plazma ekrani i projektori

Mini HDMI

Mini multimedijalni interfejs visoke definicije (HDMI) omogućava digitalno povezivanje vašeg računara i prenosnih uređaja kao što su pametni telefoni, prenosni računari i tako dalje.

Micro HDMI

Micro multimedijalni interfejs visoke definicije (HDMI) omogućava digitalno povezivanje vašeg računara i prenosnih uređaja kao što su pametni telefoni, laptops prenosni računari i tako dalje. Ovaj priključak podseća na micro-USB priključak koji se nalazi na većini pametnih telefona.

SPDIF

S/PDIF je standard za prenos zvuka u digitalnom formatu. Možete da koristite S/PDIF za audio uređaje kao što su zvučne kartice, zvučnici, sistemi kućnog bioskopa, televizori i tako dalje. Pruža podršku za 5.1 audio.

Postoje dve vrste S/PDIF priključaka:

- **Optički** — koristi optičko vlakno sa TOSLINK konektorima
- **Koaksijalni** — koristi koaksijalni kabl sa RCA konektorom

Softver i aplikacije

Absolute

Absolute obezbeđuje postojana krajnja rešenja za upravljanje bezbednošću i podacima za računare, tablete i pametne telefone. Tehnologija postojanosti omogućava doslednu procenu rizika, obezbeđivanje radnog veka svakog uređaja i preventivno reagovanje na slučajevne povrede bezbednosti.

i | **NAPOMENA:** Tehnologija postojanosti možda nije podržana na svim računarima.

Dobijanje pomoći za Absolute

Dell obezbeđuje pomoć za tehnologije postojanosti preko kompanije Absolute Software. Možete kontaktirati kompaniju Absolute Software ukoliko vam je potrebna pomoć oko instalacije, konfiguracije, upotrebe i rešavanja problema.

Da biste kontaktirali Absolute Software, posetite veb-sajt kompanije Absolute Software na adresi www.absolute.com ili pošaljite e-poruku na techsupport@absolute.com.

Dell SupportAssist

SupportAssist pruža informacije o proizvodu i modelu, obaveštenje o riziku, servisnu oznaku, kôd za brzi servis i detalje o garanciji. Neke od tih funkcija su:

- **Obaveštenja** – Pruža poruke o ukupnoj ispravnosti sistema i nudi opcije za samostalnu pomoć radi rešavanja problema.
- **Status prove** – Pruža dijagnostičke informacije, alkatke i uslužne programe za otkrivanje i rešavanje problema sa sistemom.
- **Informacije o sistemu** – Pruža kompletne informacije o softverskoj i hardverskoj konfiguraciji sistema.
- **Podrška** – Pruža informacije o podršci za proizvod, kao što su: opcije za stupanje u kontakt, priručnici, forumi i drugo. U odeljku „Podrška“ dostupni su sledeće veze i Dell resursi

Preuzimanja aplikacije Dell SupportAssist

SupportAssist je već instalirana na svim novim Dell računarima i tabletima. Da biste ponovo instalirali SupportAssist preuzmite aplikaciju i pokrenite instalacioni program.

Pristupanje aplikaciji SupportAssist

- **Windows 10** – Kliknite na ili dodirnite ikonu **Dell pomoć i podrška** na **početnom** ekranu.
- **Windows 8.1** – Kliknite na ili dodirnite ikonu **My Dell** (Moj Dell) na početnom ekranu.
- **Windows 7** – Kliknite na **Start > All Programs > Dell > My Dell > My Dell**.

PC Check

i | **NAPOMENA:** Aplikacija PC Checkup je dostupna samo na izabranim modelima.

Koristite PC Checkup da biste proverili korišćenje čvrstog diska, izvršili dijagnostiku hardvera i pratili promene na računaru.

- **Drive Space Manager** (Menadžer prostora na disku) – Upravljaite hard diskom koristeći vizuelni prikaz prostora koji koristi svaki tip datoteke.
- **Performance and Configuration History** (Istorija performansi i konfiguracije) – Pratite događaje i promene na sistemu tokom vremena. Ovaj uslužni program prikazuje sva skeniranja hardvera, testove, promene sistema, kritične događaje i tačke obnove sistema.
 - **Detailed System Information** (Detaljne informacije o sistemu) – Pogledajte detaljne informacije o hardveru i konfiguracijama operativnog sistema; pristupajte kopijama ugovora o uslugama, informacijama o garanciji i opcijama za obnavljanje garancije.
 - **Get Help** (Pronađite pomoć) – Pogledajte opcije Dell tehničke podrške, korisničku podršku, obiliske i obuku, Internet alatke, uputstvo za korisnika, informacije o garanciji, najčešća pitanja itd.
 - **Backup and Recovery** (Rezervna kopija i oporavak) – Pristupajte alatkama za obnavljanje sistema koje vam omogućavaju sledeće:

- Na računaru napravite datoteku za Vraćanje u prethodno stanje na osnovu slike sa fabričkim postavkama kompanije Dell koju ćete koristiti da kasnije obnovite računar.
- Napravite medij s rezervnom kopijom za oporavak sistema.
- **System Performance Improvement Offers** (Ponude za unapređenje performansi sistema) – Nabavite softverska i hardverska rešenja koja će doprineti poboljšanju performansi sistema.

Quickset

QuickSet je paket uslužnih programa koji obezbeđuju poboljšanu funkcionalnost Dell računara. Pruža jednostavan pristup brojnim funkcijama za koje je obično potrebno nekoliko koraka. Neke od funkcija kojima možete pristupiti pomoću Dell Quickset programa uključuju sledeće:

- Konfiguracija tasterske prečice za bežičnu mrežu.
- Omogućavanje ili onemogućavanje punjenja baterije.
- Promena funkcije tastera Fn.

ⓘ **NAPOMENA:** Quickset ne podržavaju svi računari.

Instaliranje Quickset-a

Quickset je unapred instaliran na novim Dell računarima. Ako je potrebno da ponovo instalirate aplikaciju Quickset, preuzmite je sa veb-sajta za podršku kompanije Dell na www.dell.com/support.

ⓘ **NAPOMENA:** Ako obnovite računar koristeći PC Restore ili sličnu aplikaciju, Quickset će takođe biti obnovljen.

NVIDIA 3D aplikacije

Aplikacija NVIDIA 3DTV Play instalirana na računaru omogućava reprodukciju 3D igara, gledanje Blu-ray 3D video zapisa i pregled 3D fotografija. Ona podržava iste igre kao i NVIDIA 3D Vision. Listu podržanih 3D igara potražite na adresi www.nvidia.com.

ⓘ **NAPOMENA:** Za više detalja o ovoj aplikaciji pogledajte podršku za NVIDIA.

ⓘ **NAPOMENA:** Aplikacija NVIDIA 3D nije dostupna na svim računarima.

Igranje igara u 3D formatu

1. Pokrenite igru u režimu rada s prikazom preko celog ekrana.
2. Ako vidite poruku o tome da trenutni režim nije kompatibilan sa HDMI v1.4, podesite rezoluciju igre na 1280 x 720 (720p) u HD 3D režimu.

Prečice na tastaturi

Slede neke prečice na tastaturi koje su dostupne za igranje u 3D formatu:

Tabela 9. Prečice na tastaturi za igranje u 3D formatu

Tasteri	Opis	Funkcija
<Ctrl><t>	Prikazuje/sakriva stereoskopske 3D efekte	Uključuje ili isključuje 3DTV Play. ⓘ NAPOMENA: Performanse igrica mogu se smanjiti u HD 3D režimu čak i ako je 3DTV Play softver onemogućen. Da biste maksimalno povećali performanse, izaberite HD ili SD režim kada je aplikacija 3DTV Play onemogućena.
<Ctrl><F4>	Povećava 3D dubinu	Povećava 3D dubinu trenutne igre.
<Ctrl><F3>	Smanjuje 3D dubinu	Smanjuje 3D dubinu trenutne igre.

Tabela 9. Prečice na tastaturi za igranje u 3D formatu

Tasteri	Opis	Funkcija
<Ctrl><F11>		Pravi 3D snimak ekrana trenutne igre i čuva datoteku u fascikli Documents (Dokumenti). Da biste videli datoteku, koristite program NVIDIA 3D Photo Viewer.
<Ctrl><Alt><Insert>	Prikazuje/sakriva poruku o kompatibilnosti igre	Prikazuje preporučene NVIDIA postavke za trenutnu igru.
<Ctrl><F6>	Povećava konvergenciju	Pomera objekte bliže vama; maksimalna konvergencija postavlja sve objekte ispred scene u vašem prostoru; takođe se koristi za postavljanje laserskog nišana.
<Ctrl><F5>	Smanjuje konvergenciju	Pomera objekte dalje od vas; minimalna konvergencija postavlja sve objekte iza scene u vašem prostoru; takođe se koristi za postavljanje laserskog nišana.

 **NAPOMENA:** Za više informacija pogledajte datoteku za pomoć za aplikaciju NVIDIA.

Obnavljanje operativnog sistema

Opcije za oporavak sistema

⚠ **OPREZ:** Upotrebom aplikacije Dell Factory Image Restore ili diska sa operativnim sistemom trajno se brišu sve datoteke na računaru. Ako je moguće, napravite rezervnu kopiju datoteka sa podacima pre nego što koristite ove opcije.

Operativni sistem na vašem računaru možete da vratite u prethodno stanje koristeći jednu od sledećih opcija:

Tabela 10. Opcije za oporavak sistema

Opcija	Opis
Dell kreiranje rezervne kopije i oporavak	Koristite ovu opciju kao prvo rešenje za oporavak operativnog sistema.
Diskovi za ponovnu instalaciju sistema	Koristite ovu opciju kada greška u operativnom sistemu onemogućuje korišćenje softvera Dell Backup and Recovery ili kada instalirate Windows na novom ili zamenskom čvrstom disku.
Vraćanje sistema u prethodno stanje	Koristite ovu opciju da biste vratili konfiguraciju operativnog sistema na raniju vremensku tačku, a da pri tome ne utičete na datoteke.
Vraćanje u prethodno stanje na osnovu slike sa fabričkim postavkama kompanije Dell	Koristite ovo kao poslednju opciju za vraćanje operativnog sistema u prethodno stanje. Ovaj metod briše sve datoteke i aplikacije koje ste sačuvali ili instalirali na računaru.

Dell kreiranje rezervne kopije i oporavak

Dell kreiranje rezervne kopije i oporavak ima dve verzije:

- Osnovno Dell kreiranje rezervne kopije i oporavak
- Premijum Dell kreiranje rezervne kopije i oporavak

Tabela 11. Funkcije programa Dell Backup and Recovery















Funkcije	Basic (Osnovno)	Premium (Premijum)
Vraćanje sistema na fabričko stanje		
Ručno pravljenje rezervne kopije datoteka		
Obnavljanje datoteka iz rezervne kopije		
Redovno pravite rezervnu kopiju datoteka da biste umanjili gubitak podataka		
Napravite rezervnu kopiju celog sistema, uključujući aplikacije i postavke		

Tabela 11. Funkcije programa Dell Backup and Recovery

Funkcije	Basic (Osnovno)	Premium (Premijum)
Objedinite više rezervnih kopija i arhivirajte stare kopije		
Kopiranje i obnavljanje datoteka na osnovu njihovog tipa		

Osnovno Dell kreiranje rezervne kopije i oporavak

Pristupanje Dell kreiranju rezervne kopije i oporavku

Windows 10

1. Kliknite na **Start** i unesite **Rezervna kopija** u polje za pretragu.
2. Kliknite na ikonu **Dell Backup and Recovery** i pratite uputstva na ekranu.

Windows 8

1. Pristupite dugmetu za pretragu.
2. Kliknite na ili dodirnite **Aplikacije** i u polje za pretragu unesite **Dell Backup and Recovery**.
3. Na listi rezultata pretrage kliknite na **Dell Backup and Recovery** i pratite uputstva na ekranu.

Kreiranje diskova za ponovnu instalaciju sistema

1. Pokrenite **Dell Backup and Recovery**.
2. Kliknite na ili dodirnite pločicu **Factory Recovery Media** (Fabrički medijum za oporavak).
3. Pratite uputstva na ekranu.

Obnavljanje računara

1. Pokrenite **Dell Backup and Recovery**.
2. Kliknite na ili dodirnite pločicu **Recovery** (Oporavak).
3. Kliknite na ili dodirnite **System Recovery** (Oporavak sistema).
4. Kliknite na ili dodirnite **Yes, Continue** (Da, nastavi).
5. Pratite uputstva na ekranu.

Premijum Dell kreiranje rezervne kopije i oporavak

 **OPREZ:** Iako imate opciju za čuvanje ličnih datoteka tokom procesa oporavka, preporučljivo je da napravite rezervnu kopiju ličnih datoteka na posebnom disku pre nego što iskoristite opciju oporavka.

 **NAPOMENA:** Ako ste uz računar naručili Premijum Dell kreiranje rezervne kopije i oporavak preko aplikacije „Digitalna isporuka“, prvo morate da preuzmete Osnovno Dell kreiranje rezervne kopije i oporavak da biste dobili opciju Premijum Dell kreiranje rezervne kopije i oporavak.

Nadogradnja na Premijum Dell kreiranje rezervne kopije i oporavak

1. Pokrenite **Dell Backup and Recovery**.

2. Kliknite na ili dodirnite pločicu **Backup** (Rezervna kopija), a zatim izaberite **Data Backup** (Rezervna kopija podataka).
3. Kliknite na ili dodirnite **Upgrade to Dell Backup and Recovery Premium** (Nadogradnja na Dell Backup and Recovery Premium).

Obnavljanje podataka iz rezervne kopije sistema

1. Pokrenite **Dell Backup and Recovery**.
2. Kliknite na ili dodirnite pločicu **Backup** (Rezervna kopija), a zatim izaberite **System Backup** (Rezervna kopija sistema).
3. Pratite uputstva na ekranu.

Obnavljanje određenih datoteka ili fascikli iz Rezervne kopije celog sistema

1. Pokrenite **Dell Backup and Recovery**.
2. Kliknite na ili dodirnite pločicu **Recovery** (Oporavak), a zatim izaberite **Data Recovery** (Oporavak podataka).
3. Kliknite na ili dodirnite **Yes, Continue** (Da, nastavi).
4. Pratite uputstva na ekranu.

Obnavljanje određenih datoteka ili fascikli iz rezervne kopije datoteka i fascikli

1. Pokrenite **Dell Backup and Recovery**.
2. Kliknite na ili dodirnite pločicu **Recovery** (Oporavak), a zatim izaberite **Recover your Data** (Oporavite podatke).
3. Kliknite na ili dodirnite **Browse** (Potraži), izaberite datoteke i fascikle, pa izaberite **OK** (U redu).
4. Kliknite na ili dodirnite **Restore Now** (Obnovi odmah).
5. Pratite uputstva na ekranu.

Kreiranje rezervne kopije celog sistema

1. Pokrenite **Dell Backup and Recovery**.
2. Kliknite na ili dodirnite pločicu **Backup** (Rezervna kopija), a zatim izaberite **System Recovery** (Oporavak sistema).
3. Kliknite na ili dodirnite **Backup Now** (Napravi rezervnu kopiju odmah).
4. Pratite uputstva na ekranu.

Dell Factory Image Restore (vraćanje u prethodno stanje na osnovu slike sa fabričkim postavkama kompanije Dell)

⚠ **OPREZ:** Upotrebom opcije Dell Factory Image Restore trajno se uklanjaju svi programi ili upravljački programi instalirani nakon prijema računara. Pripremite medijum sa rezervnim kopijama aplikacija koje je potrebno instalirati na računar pre korišćenja programa Dell Factory Image Restore.

ⓘ **NAPOMENA:** Funkcija Dell Factory Image Restore možda neće biti dostupna u određenim zemljama ili na određenim računarima.

Funkciju Dell Factory Image Restore koristite samo kao poslednji način za obnavljanje operativnog sistema. Ova opcija vraća softver na vašem čvrstom disku u stanje u kome je prvobitno isporučen. Bilo koji programi ili datoteke koji su dodati nakon prijema računara —uključujući datoteke podataka kao što su slike, muzika i video zapisi—se trajno brišu.

Pristupanje opciji Vraćanje u prethodno stanje na osnovu slike sa fabričkim postavkama kompanije Dell

⚠ **OPREZ:** Upotrebom programa Dell Factory Image Restore trajno se brišu svi podaci sa čvrstog diska i uklanjaju svi programi ili upravljački programi instalirani nakon prijema računara. Ako je moguće, kreirajte rezervnu kopiju podataka pre

korišćenja funkcije Dell Factory Image Restore. Koristite funkciju Dell Factory Image Restore samo ako su ostale metode za oporavak neuspješne.

Nakon dva neuspješna pokušaja pokretanja operativnog sistema, sekvenca pokretanja automatski će pokušati da izvrši opcije oporavka sistema i sprovede automatsku popravku.

Kako da pokrenete opciju Dell Factory Image Restore (vraćanje u prethodno stanje na osnovu slike sa fabričkim postavkama kompanije Dell)

NAPOMENA: Upotrebom programa Dell Factory Image Restore trajno se brišu svi podaci sa čvrstog diska i uklanjaju svi programi ili upravljački programi instalirani nakon prijema računara. Ako je moguće, kreirajte rezervnu kopiju podataka pre korišćenja funkcije Dell Factory Image Restore. Funkciju Dell Factory Image Restore koristite samo ako funkcija System Restore nije rešila problem sa operativnim sistemom.

1. Uključite ili ponovo pokrenite računar.
2. Kada se pojavi DELL logotip, pritisnite F8 nekoliko puta kako biste pristupili prozoru **Advanced Boot Options** (Napredne opcije pokretanja).
 - NAPOMENA:** Ako čekate predugo i pojavi se logotip operativnog sistema, nastavite da čekate sve dok se ne pojavi radna površina operativnog sistema Microsoft Windows, a zatim ponovo pokrenite računar i pokušajte još jednom.
3. Izaberite **Repair Your Computer** (Popravite računar).
Pojavljuje se prozor **System Recovery Options** (Opcije oporavka sistema).
4. Izaberite raspored tastera na tastaturi i kliknite na ili dodirnite **Next** (Dalje).
5. Prijavite se na lokalni računar.
6. Izaberite **Dell Factory Image Restore** (Vraćanje u prethodno stanje na osnovu slike sa fabričkim postavkama kompanije Dell) ili **Dell Factory Tools > Dell Factory Image Restore** (u zavisnosti od konfiguracije računara).
7. Kliknite na ili dodirnite **Next** (Dalje).
Pojavljuje se ekran **Confirm Data Deletion** (Potvrda brisanja podataka).
 - NAPOMENA:** Ako ne želite da nastavite sa korišćenjem opcije **Dell Factory Image Restore** (Vraćanje u prethodno stanje na osnovu slike sa fabričkim postavkama kompanije Dell), kliknite na ili dodirnite **Cancel** (Otkazi).
8. Izaberite polje za potvrdu da biste potvrdili da želite da nastavite sa reformatiranjem čvrstog diska i vraćanjem sistemskog softvera u fabričko stanje, a zatim kliknite na ili dodirnite **Next** (Dalje). Počinje proces obnavljanja koji može potrajati 20 ili više minuta.
9. Kada se proces obnavljanja završi, kliknite na ili dodirnite **Finish** (Završi) da biste ponovo pokrenuli računar.

Vraćanje sistema u prethodno stanje

OPREZ: Redovno pravite rezervnu kopiju datoteka podataka. Funkcija System Restore ne nadzire vaše datoteke i ne vraća ih u prvobitno stanje.

Vraćanje sistema u prethodno stanje je alatka Microsoft Windows-a koja vam pomaže da poništite promene u softverima na računaru, a da to ne utiče na vaše datoteke kao što su dokumenti, fotografije, poruke i tako dalje.

Svaki put kada instalirate softver ili upravljački program uređaja, vaš računar ažurira Windows datoteke tako da podrže novi softver ili uređaj. Ponekad, to može uzrokovati neke neočekivane greške. "Oporavak sistema" vam pomaže da vratite Windows datoteke u stanje pre instaliranja softvera ili upravljačkog programa uređaja.

Program za oporavak sistema kreira i čuva tačke oporavka u redovnim intervalima. Ove tačke obnavljanja (ili sopstvene kreirane tačke obnavljanja) koristite za vraćanje sistemskih datoteka računara u prethodno stanje.

Opciju za vraćanje sistema u prethodno stanje koristite ako zbog promena na softveru, upravljačkim programima ili drugim postavkama sistema računar ne radi kako treba.

NAPOMENA: Ako je uzrok tome nedavno instalirani hardver, uklonite ga ili isključite i pokušajte da vratite sistem u prethodno stanje.

NAPOMENA: Obnavljanje sistema ne pravi rezervnu kopiju ličnih datoteka, pa zato ne može da obnovi lične datoteke koje su izbrisane ili oštećene

Windows 10

Upotreba obnavljanja sistema

1. Kliknite desnim tasterom miša na (ili pritisnite i držite) dugme Start, pa izaberite **Kontrolna tabla**.
2. U polje za pretragu unesite **Oporavak**.
3. Kliknite na ili dodirnite **Oporavak**.
4. Kliknite na ili dodirnite **Otvori funkciju „Oporavak sistema“**.
5. Kliknite na ili dodirnite **Dalje** i pratite uputstva na ekranu.

Opoziv poslednjeg oporavljanja sistema

1. Kliknite desnim tasterom miša na (ili pritisnite i držite) dugme Start, pa izaberite **Kontrolna tabla**.
2. Kliknite na ili dodirnite **Bezbednost i održavanje**.
3. Kliknite na ili dodirnite **Oporavak**.
4. Kliknite na ili dodirnite **Otvori funkciju „Oporavak sistema“** i pratite uputstva na ekranu da biste opozvali poslednji oporavak sistema.

Windows 8.1

Upotreba obnavljanja sistema

1. Kliknite na ili dodirnite **Postavke** na bočnoj traci sa dugmadima.
2. Kliknite na ili dodirnite **Kontrolna tabla**.
3. U polje za pretragu unesite **Oporavak**.
4. Kliknite na ili dodirnite **Oporavak**, pa kliknite na ili dodirnite **Otvori funkciju „Oporavak sistema“**.
5. Pratite uputstva na ekranu.

Opoziv poslednjeg oporavljanja sistema

1. Kliknite na ili dodirnite **Postavke** na bočnoj traci sa dugmadima.
2. Kliknite na ili dodirnite **Kontrolna tabla**.
3. U prozoru Sistem kliknite na ili dodirnite **Centar aktivnosti**.
4. U donjem desnom uglu prozora **Centar aktivnosti** kliknite na ili dodirnite **Oporavak**.
5. Kliknite na ili dodirnite **Otvori funkciju „Oporavak sistema“** i pratite uputstva na ekranu da biste opozvali poslednji oporavak sistema.

Windows 7

Upotreba obnavljanja sistema

1. Kliknite na **Start**.
2. U polje za pretraživanje unesite **oporavak sistema** i pritisnite Enter.
 **NAPOMENA:** Može se pojaviti prozor **Kontrola korisničkog naloga**. Ako ste vi administrator na računaru, kliknite na ili dodirnite **Nastavi**; u suprotnom, kontaktirajte administratora računara.
3. Kliknite na **Dalje** i pratite uputstva na ekranu.

Opoziv poslednjeg oporavljanja sistema

Ako opcija System Restore (vraćanje sistema u prethodno stanje) ne reši problem, možete da opozovete poslednje vraćanje sistema na prethodno stanje.

ⓘ **NAPOMENA:** Pre nego što poništite poslednje obnavljanje sistema, sačuvajte i zatvorite sve otvorene datoteke i zatvorite sve otvorene programe. Nemojte menjati, otvarati ili brisati bilo koje datoteke ili programe dok se oporavak sistema ne završi.

1. Kliknite na ili dodirnite **Start**.
2. U polje za pretraživanje unesite **Oporavak sistema** i pritisnite Enter.
3. Kliknite na ili dodirnite **Opozovi poslednji oporavak**, kliknite na ili dodirnite **Dalje** i pratite uputstva na ekranu.

Disk sa operativnim sistemom

⚠ **OPREZ:** Ponovnom instalacijom operativnog sistema pomoću diska sa operativnim sistemom trajno se brišu svi podaci i softver sa računara.

ⓘ **NAPOMENA:** Disk sa operativnim sistemom je opcionalan i možda ga nećete dobiti uz računar.

Disk s operativnim sistemom možete koristiti za instaliranje ili ponovno instaliranje operativnog sistema na računaru. Morate ponovo instalirati sve upravljačke programe i softver nakon ponovne instalacije operativnog sistema pomoću diska s operativnim sistemom.

Ponovno instaliranje operativnog sistema pomoću diska s operativnim sistemom

Ponovnu instalaciju operativnog sistema uradite na sledeći način:

1. Umetnite disk s operativnim sistemom i ponovo pokrenite računar.
2. Kada se pojavi DELL logotip, odmah pritisnite F12 da biste pristupili meniju za pokretanje.
ⓘ **NAPOMENA:** Ako čekate predugo i pojavi se logotip operativnog sistema, nastavite da čekate dok računar ne podigne operativni sistem, a zatim ponovo pokrenite računar i pokušajte još jednom.
3. Izaberite CD/DVD uređaj sa spiska i pritisnite Enter.
4. Pratite uputstva na ekranu.

Medijumi za ponovnu instalaciju sistema

Medijumi za ponovnu instalaciju sistema, koje ste napravili pomoću programa Dell Backup and Recovery, omogućavaju vam da vratite hard disk u radno stanje u kome je bio kada ste kupili računar, a da pritom sačuvate datoteke sa podacima na računaru. Koristite Dell kreiranje rezervne kopije i oporavak da biste napravili medijume za ponovnu instalaciju sistema.

Obnavljanje računara pomoću medijuma za ponovnu instalaciju sistema

Da biste obnovili računar pomoću medijuma za ponovnu instalaciju sistema uradite sledeće:

1. Isključite računar.
2. Stavite disk za oporavak sistema u optičku disk jedinicu ili priključite USB uređaj i uključite računar.
3. Kada se pojavi DELL logotip, odmah pritisnite F12 da biste pristupili meniju za pokretanje.
ⓘ **NAPOMENA:** Ako čekate predugo i pojavi se logotip operativnog sistema, nastavite da čekate dok računar ne podigne operativni sistem, a zatim ponovo pokrenite računar i pokušajte još jednom.
4. Označite medijum koji koristite za obnavljanje i pritisnite Enter.
5. Ako bude potrebno brzo pritisnite bilo koji taster da izvršite pokretanje pomoću uređaja za pokretanje.
6. Pratite uputstva na ekranu da biste dovršili proces oporavka.

Rešavanje problema

Osnovni koraci za rešavanje problema

U ovom delu se navode neki osnovni koraci za rešavanje problema koje možete primeniti da biste rešili uobičajene probleme s vašim računom.

- Proverite da li je računar uključen i da li sve komponente imaju napajanje.
- Proverite da li su svi kablovi čvrsto spojeni u odgovarajuće priključke.
- Proverite da li su kablovi oštećeni ili iskrzani.
- Proverite da li u priključcima ima iglica koje su savijene ili polomljene.
- Ponovo uključite računar i proverite da li problem još uvek postoji.
- Ako imate problema s povezivanjem na Internet, isključite modem i ruter iz električne utičnice, sačekajte oko 30 sekundi, priključite kablove za napajanje i ponovo pokušajte da se povežete.
- Ako imate problema sa zvukom, uverite se da dugme za jačinu zvuka nije podešeno tako da isključuje zvuk ili povežite eksterni zvučnik i proverite zvuk.

i **NAPOMENA:** Dodatne informacije o rešavanju problema, rešenjima uobičajenih problema i čestim pitanjima potražite na www.dell.com/support. Da biste kontaktirali Dell u vezi sa tehničkom podrškom, pogledajte odeljak [Kontaktirajte kompaniju Dell](#).

Dijagnostika

Vaš računar ima ugrađene dijagnostičke alatke koje vam pomažu da utvrdite problem na svom računaru. Ove alatke vas mogu upozoriti na problem pomoću poruka o greškama, svetlosnih kodova ili zvučnih kodova.

Analiza sistema pre pokretanja

Proceduru procene sistema pre pokretanja (PSA) možete da koristite za dijagnostikovanje različitih hardverskih problema. ePSA testira uređaje kao što su matična ploča, tastatura, ekran, memorija, jedinica čvrstog diska itd.

i **NAPOMENA:** PSA ne podržavaju svi računari.

Pokretanje PSA

1. Uključite ili restartujte računar.
2. Pritisnite F12 kada se pojavi Dell logotip da biste pristupili BIOS programu za podešavanje sistema.
i **NAPOMENA:** Ako čekate predugo i pojavi se logotip operativnog sistema, nastavite da čekate sve dok se ne pojavi radna površina operativnog sistema Windows, a zatim ponovo pokrenite računar i pokušajte ponovo.
3. Izaberite **Dijagnostika** i pritisnite Enter.
4. Sledite uputstva na ekranu da biste dovršili testiranje.

Ako je testiranje komponente neuspešno, testiranje se zaustavlja, računar emituje kratak ton i prikazuje se kod greške. Pribeležite kod(ove) greške i potražite rešenja na strani www.dell.com/support ili [kontaktirajte kompaniju Dell](#).

Sledite uputstva na ekranu da biste prešli na sledeće testiranje, ponovo testirajte komponentu koja nije prošla na testiranju ili zaustavite testiranje i ponovo uključite računar. Ako se PSA uspešno završi, na ekranu se pojavljuje sledeća poruka: **No problems have been found with this system so far. Do you want to run the remaining memory tests? This will take about 30 minutes or more. Do you want to continue? (Recommended).**

Pritisnite <y> da nastavite ako se javljaju problemi sa memorijom, u suprotnom pritisnite <n> da biste završili testiranje.

i **NAPOMENA:** Pritisnite Esc bilo kada tokom testiranja da biste ga prekinuli i ponovo pokrenuli računar.

Prošireni PSA

Proceduru Enhanced Pre-Boot System Assessment (ePSA) možete da koristite za dijagnosticiranje različitih hardverskih problema. ePSA testira uređaje kao što su matična ploča, tastatura, ekran, memorija, jedinica čvrstog diska itd.

i **NAPOMENA:** ePSA ne podržavaju svi računari.

Početni ekran funkcije ePSA podeljen je na tri dela:

- **Prozor Devices (Uređaji)** – Prikazuje se na levoj strani početnog ekrana funkcije ePSA. Ona prikazuje sve uređaje na vašem računaru i može se koristiti za izbor uređaja.
- **Prozor Control (Kontrola)** – Pojavljuje se u donjem desnom uglu početnog ekrana funkcije ePSA.
 - Ako u prozoru Control (Kontrola) izaberete polje za potvrdu **Thorough Test Mode** (Režim temeljnog testiranja), povećaćete opseg i trajanje testiranja.
 - U donjem levom uglu prozora Control (Kontrola) pojavljuje se statusna traka koja pokazuje u kojoj meri su završeni testovi.
 - Da biste testirali izabrane uređaje, kliknite na **Run Tests** (Pokreni testove).
 - Da biste izašli iz funkcije ePSA i ponovo pokrenuli računar, kliknite na ili dodirnite **Exit** (Izlaz).
- **Prozor Status (Status)** – Pojavljuje se na desnoj strani početnog ekrana funkcije ePSA.

Polje statusa ima četiri kartice:

- **Configuration** (Konfiguracija) – Prikazuje detaljne informacije o konfiguraciji i statusu za sve uređaje koji se mogu testirati pomoću funkcije ePSA.
- **Results** (Rezultati) – Prikazuje sve izvršene testove, njihovu aktivnost i rezultate svakog testa.
- **System Health** (Ispravnost sistema) – Prikazuje status baterije, adaptera za napajanje, ventilatora itd.
- **Event Log** (Dnevnik događaja) – Pruža detaljne informacije o svim testovima.

Kolona Stat (Status) prikazuje status testova.

LCD BIST

LCD BIST (Built-In Self Test) pomaže u određivanju da li je problem ekrana uzrokovan LCD prikazom ili nekim drugim delom. Pri testiranju se na ekranu mogu prikazati različite boje i tekst a ako ne primetite problem tokom testiranja kvar se ne odnosi na LCD.

i **NAPOMENA:** Periferni uređaji mogu imati dijagnostičke procedure koje su prilagođene njima. Za više informacija pogledajte dokumentaciju koju ste dobili uz periferni uređaj.

Pokretanje LCD BIST-a

1. Uključite ili restartujte računar.
2. Pritisnite F12 kada se pojavi Dell logotip da biste pristupili BIOS programu za podešavanje sistema.
 - i** **NAPOMENA:** Ako čekate predugo i pojavi se logotip operativnog sistema, nastavite da čekate sve dok se ne pojavi radna površina operativnog sistema Windows, a zatim ponovo pokrenite računar i pokušajte ponovo.
3. Izaberite **Dijagnostika** i pritisnite Enter.
4. Ako na ekranu ne vidite linije u boji, pritisnite N da biste ušli u LCD BIST.

Pozivanje ePSA

Da biste pozvali ePSA:

1. Ponovo uključite računar.
2. Pritisnite F12 kada se pojavi Dell logotip da biste pristupili BIOS programu za podešavanje sistema.
 - i** **NAPOMENA:** Ako čekate predugo i pojavi se logotip operativnog sistema, nastavite da čekate sve dok se ne pojavi radna površina operativnog sistema Windows, a zatim ponovo pokrenite računar i pokušajte ponovo
3. Izaberite **Dijagnostika** i pritisnite Enter.
4. Sledite uputstva na ekranu da biste završili testiranje i zabeležite poruke o greškama koje se pojave.

Ako je testiranje komponente neuspešno, testiranje se zaustavlja, računar emituje kratak ton i prikazuje se kod greške. Pribeležite kod(ove) greške i potražite rešenja na strani www.dell.com/support ili [kontaktirajte kompaniju Dell](#).

Sledite uputstva na ekranu da biste prešli na sledeće testiranje, ponovo testirajte komponentu koja nije prošla na testiranju ili zaustavite testiranje i ponovo uključite računar.

Ako se PSA uspešno završi, na ekranu se pojavljuje sledeća poruka: **No problems have been found with this system so far. Do you want to run the remaining memory tests? This will take about 30 minutes or more. Do you want to continue? (Recommended).** ("Da li želite da pokrenete preostale testove memorije? To će potrajati oko 30 ili više minuta. Da li želite da nastavite? (Preporučuje se).")

Pritisnite <y> da nastavite ako se javljaju problemi sa memorijom, u suprotnom pritisnite <n> da biste završili testiranje.

Ako se ePSA test završi sa greškama, na ekranu će se pojaviti sledeća poruka: **Testing completed. One or more errors were detected. (Testiranje je završeno. Pronađena je jedna ili više grešaka.)**

Na kartici **Dnevnik događaja** u prozoru **Status** prikazuju se greške do kojih je došlo tokom ePSA testiranja.

Tonski kodovi

Vaš računar može da emituje niz tonova tokom pokretanja ako postoje greške ili problemi. Ovaj niz tonova, koji se naziva tonski kod identifikuje problem. Ako do toga dođe, upišite tonski kod i pozovite Dell radi pomoći.



 **NAPOMENA:** Neki od tonskih kodova navedenih u donjoj tabeli možda neće važiti za vaš računar.

Tabela 12. Tonski kodovi i mogući problemi

Tonski kodovi	Mogući problemi
Jedno	Moguća greška na sistemskoj ploči – greška kontrolne sume BIOS ROM-a.
Dva	Nije pronađen RAM  NAPOMENA: Ako ste instalirali ili zamenili memorijski modul, proverite da li je memorijski modul pravilno postavljen.
Tri	Mogući otkaz matične ploče - Greška čipseta
Četiri	Greška pri čitanju/pisanju u RAM
Pet	Greška sata realnog vremena
Šest	Greška video kartice ili video kontrolera
Sedam	Greška procesora  NAPOMENA: Ovaj tonski kod je podržan samo za računare sa Intel procesorima.
Osam	Otkaz ekrana

BIOS

BIOS čuva hardverske informacije o vašem računaru i prosleđuje informacije operativnom sistemu kada se računar pokreće. Možete da promenite osnovne postavke hardvera sačuvane u BIOS-u pomoću BIOS programa za podešavanje.

BIOS program za podešavanje sistema možete koristiti za:

- Postavljanje ili menjanje opcije koju korisnik može da izabere, na primer korisničke lozinke.
- Utvrđivanje koji su uređaji instalirani na vašem računaru, veličine memorije, vrste čvrstog diska i tako dalje.
- Promenu informacija o konfiguraciji sistema nakon što dodate, promenite ili uklonite hardver na vašem računaru.

Promena BIOS postavki

i **NAPOMENA:** Zbog neodgovarajućih postavki u BIOS programu za podešavanje sistema može doći do toga da vaš računar neće da se pokrene, da ne radi ispravno ili da se ošteti.

Možda ćete morati da promenite postavka kao što su datum i vreme, uređaji za pokretanje i sekvenca pokretanja, omogućavanje ili onemogućavanje funkcije PowerShare itd. Da biste promenili postavke, uđite u BIOS program za podešavanje sistema, pronađite postavku koju želite da promenite i pratite uputstva na ekranu.

Otvaranje programa za podešavanje BIOS-a

1. Uključite (ili restartujte) vaš računar.
2. Tokom POST procedure, kada se prikaže DELL logotip, sačekajte da se pojavi odzivnik F2 a zatim odmah pritisnite taster F2.

i **NAPOMENA:** Odzivnik F2 pokazuje da je tastatura uključena. Ovaj odzivnik se može pojaviti veoma brzo, tako da morate voditi računa kada će se pojaviti, a zatim pritisnuti F2. Ako taster F2 pritisnete pre odzivanja F2, ovaj pritisak na taster biće izgubljen. Ako čekate predugo i pojavi se logotip operativnog sistema, nastavite da čekate dok ne ugledate radnu površinu. Zatim isključite računar i pokušajte ponovo.

Ponovno određivanje BIOS lozinke

BIOS lozinke se koriste radi pružanja dodatne bezbednosti za računare. Možete konfigurisati računar tako da zatraži lozinku prilikom pokretanja sistema ili ulaska u BIOS program za podešavanje sistema.

U zavisnosti od vrste računara koristite jednu od sledećih metoda da ponovo izaberete izgubljene ili zaboravljene BIOS lozinke.

△ **OPREZ:** Ponovno podešavanje BIOS lozinke obuhvata brisanje svih podataka iz CMOS memorije. Ako ste promenili bilo koju od BIOS postavki, morate ponovo izvršiti te promene nakon ponovnog određivanja lozinke.

Uklanjanje CMOS baterije

△ **OPREZ:** Pročitajte uputstva o bezbednosti pre nego što počnete da radite u unutrašnjosti računara.

Skoro sve matične ploče koriste dugmastu bateriju, koja pomaže da se sačuvaju BIOS postavke, uključujući i lozinku. Da biste ponovo podesili lozinku, izvadite dugmastu bateriju, sačekajte 15 do 30 sekundi i vratite dugmastu bateriju.

i **NAPOMENA:** Dodatne informacije o mestu na kojem se nalazi dugmasta baterija i uputstvima o njenom uklanjanju i vraćanju potražite u dokumentu Service Manual (Servisni priručnik) na www.dell.com/support.

Upotreba kratkospojnika za matičnu ploču

i **NAPOMENA:** Kratkospojnik za matičnu ploču postoji samo na stonim računarima.

Skoro sve matične ploče na stonim računarima sadrže kratkospojnik za brisanje postavki CMOS memorije zajedno sa BIOS lozinkom. Mesto na kome se nalazi ovaj kratkospojnik je različito i zavisi od matične ploče. Kratkospojnici se mogu nalaziti pored CMOS baterije i obično su označeni kao CLR, CLEAR, CLEAR CMOS itd.

Postupak brisanja lozinki i CMOS postavki potražite u dokumentu Service Manual (Servisni priručnik) za svoj računar na www.dell.com/support.

Boot Sequence

Sekvenca pokretanja dozvoljava zaobilaženje redosleda uređaja za pokretanje sistema koji je određen u programu za podešavanje sistema i direktno podizanje sistema sa određenog uređaja (npr. optički disk ili hard disk). Tokom automatskog testiranja pri uključivanju računara (POST), kada se prikaže Dell logotip, možete da:

- Pristupite programu za podešavanje sistema (System Setup) pritiskom na taster F2
- Pozovete meni za jedno pokretanje sistema pritiskom na taster F12

Meni za jednokratno pokretanje sistema prikazuje uređaje sa kojih možete da izvršite podizanje sistema, uključujući opciju dijagnostike. Opcije menija za pokretanje sistema su:

- Removable Drive (Zamenljivi disk) (ako je dostupno)
- STXXXX Drive (STXXXX disk)

i **NAPOMENA:** XXX označava broj SATA disk jedinice.

- Optical Drive (Optički disk) (ako je dostupan)
- SATA hard drive (SATA hard disk) (ako je dostupan)
- Dijagnostika

i **NAPOMENA:** Ako izaberete opciju **Diagnostics (Dijagnostika)**, prikazaće se ekran **ePSA diagnostics (ePSA dijagnostika)**.



Ekran sa sekvencom pokretanja sistema takođe prikazuje opciju za pristupanje ekranu programa za podešavanje sistema (System Setup).

Dobijanje pomoći i kontaktiranje kompanije Dell

Resursi za samostalnu pomoć

Možete dobiti informacije i pomoć o proizvodima i uslugama kompanije Dell korišćenjem ovih resursa za samostalnu pomoć:

Tabela 13. Resursi za samostalnu pomoć

Resursi za samostalnu pomoć	Lokacija resursa
Informacije o proizvodima i uslugama kompanije Dell	www.dell.com
My Dell	
Saveti	
Kontaktirajte podršku	U Windows pretragu unesite <code>Contact Support</code> i pritisnite Enter.
Pomoć na mreži za operativni sistem	www.dell.com/support/windows www.dell.com/support/linux
Pristupajte vrhunskim rešenjima, dijagnostici, upravljačkim programima i preuzimanjima i saznajte više o računaru pomoću video snimaka, priručnika i dokumenata.	Vaš Dell računar se jedinstveno identifikuje servisnom oznakom ili kodom za brzi servis. Da biste pregledali relevantne resurse podrške za svoj Dell računar, unesite servisnu oznaku ili kôd za brzi servis na www.dell.com/support . Za više informacija o tome kako pronaći servisnu oznaku za računar, pogledajte Pronađite servisnu oznaku na računaru .
Članci iz Dell baze znanja za rešavanje raznih problema u vezi sa računarem	<ol style="list-style-type: none">1. Idite na www.dell.com/support.2. Na traci menija na vrhu stranice za podršku, izaberite Podrška > Baza znanja.3. U polju za pretragu na stranici Baza znanja otkucajte ključnu reč, temu ili broj modela, a zatim dodirnite ikonu za pretragu ili kliknite na nju da biste videli povezane članke.

Kontaktiranje kompanije Dell

Da biste kompaniju Dell kontaktirali u vezi sa prodajom, tehničkom podrškom ili korisničkim servisom, posetite www.dell.com/contactdell.

ⓘ NAPOMENA: Dostupnost se razlikuje u zavisnosti od zemlje/regiona i proizvoda, a neke usluge ne moraju biti dostupne u vašoj zemlji/regionu.

ⓘ NAPOMENA: Ako nemate aktivnu Internet vezu, kontakt podatke možete pronaći na vašoj fakturi, ambalaži, računu ili Dell katalogu proizvoda.

Reference

Održavanje računara

Preporučljivo je da izvršite sledeće zadatke kako biste izbegli opšte probleme s računarom:

- Obezbedite direktan pristup izvoru napajanja, odgovarajuću ventilaciju i ravnu površinu na koju ćete staviti računar.
- Ne blokirajte otvore za vazduh, ne gurajte predmete u njih i ne dozvolite da se prašina taloži u njima.
- Redovno pravite kopije podataka.
- Redovno vršite skeniranje na viruse.
- Proveravajte da li računar sadrži greške koristeći SupportAssist i druge alate koje su vam dostupne na računaru.
- Redovno čistite računar mekom, suvom krpom.

 **OPREZ: Računar možete oštetiti ako za čišćenje koristite vodu ili druge rastvarače.**

- Proverite da li na uređaju za skladištenje postoji dovoljno slobodnog prostora. Nedovoljno slobodnog prostora može uzrokovati smanjene performanse.
- Omogućite automatska ažuriranja Microsoft Windows sistema i drugih softvera da biste rešili probleme sa softverom i unapredili bezbednost računara.

Upravljanje napajanjem

Upravljanje napajanjem pomaže u smanjenju potrošnje električne energije računara kontrolom napajanja različitih komponenti. BIOS program za podešavanje sistema i operativni sistem omogućavaju vam da konfigurišete kada napajanje određenih komponenti treba biti smanjeno ili prekinuto.

Neka uobičajena stanja za uštedu energije u Microsoft Windows-u su:

- **Spavanje** – Spavanje je stanje za uštedu energije koje omogućava računaru da se vrati u potpuno operativni režim (obično u roku od nekoliko sekundi) kada želite da nastavite s radom.
 - **Hibernacija** – Hibernacija smešta otvorene dokumente i programe u skladište računara i zatim isključuje računar.
 - **Hibridno spavanje** – Hibridno spavanje predstavlja kombinaciju spavanja i hibernacije. U ovom stanju se otvorena dokumenta i programi spremaju u memoriju i u skladište računara, a zatim računar stavlja u stanje male potrošnje tako da brzo možete nastaviti sa radom. Kada je hibridno spavanje uključeno, računar stavljen u režim spavanja automatski prelazi u režim hibridnog spavanja.
 - **Isključivanje** – Isključivanje računara pomaže kada ne planirate da koristite računar u dužem vremenskom periodu. Na ovaj način računar je bezbedan i dodatno štedi energiju. Isključite računar pre dodavanja ili uklanjanja komponenti u unutrašnjosti računara.
- Isključivanje se ne preporučuje kada je potrebno da brzo nastavite s radom.

Konfigurisanje postavki napajanja

Windows 10 i 8.1

1. Kliknite na ili dodirnite **Start > Sve aplikacije**.
2. U odeljku **Windows sistem** kliknite na ili dodirnite **Kontrolna tabla**.
 **NAPOMENA:** Za sisteme Windows 8.1/Windows RT kliknite na ili dodirnite **Postavke** na bočnoj traci za dugmad i kliknite na ili dodirnite **Kontrolna tabla**.
3. Ako je **kontrolna tabla** prikazana po kategorijama, kliknite na ili dodirnite padajući meni **Prikaži po:** i izaberite **Male ikone** ili **Velike ikone**.
4. Kliknite na ili dodirnite **Opcije napajanja**.
5. Sa spiska dostupnih opcija možete da izaberete plan u zavisnosti od načina na koji koristite računar.
6. Da biste izmenili postavke napajanja, kliknite na ili dodirnite **Promenite postavke plana**.

Windows 7

1. Kliknite na **Start > Kontrolna tabla > Opcije napajanja**.
2. Sa spiska dostupnih opcija možete da izaberete plan u zavisnosti od načina na koji koristite računar.
3. Da biste izmenili postavke napajanja, kliknite na **Promenite postavke plana**.

Konfigurisanje ponašanja dugmeta za napajanje

Da biste konfigurisali ponašanje dugmeta za napajanje uradite sledeće:

Windows 10 i 8.1

1. Kliknite na ili dodirnite **Start > Sve aplikacije**.
2. U odeljku **Windows sistem** kliknite na ili dodirnite **Kontrolna tabla**.
i | **NAPOMENA:** Za sisteme Windows 8.1/Windows RT kliknite na ili dodirnite Postavke na bočnoj traci za dugmad i kliknite na ili dodirnite **Kontrolna tabla**.
3. Ako je kontrolna tabla prikazana po kategorijama, kliknite na ili dodirnite padajući meni **Prikaži po:** i izaberite **Male ikone** ili **Velike ikone**.
4. Kliknite na ili dodirnite **Opcije napajanja**.
5. Kliknite na ili dodirnite **Odaberite funkciju dugmadi za napajanje**.
Možete da izaberete različitu opciju kada računar napaja baterija i kada je priključen na strujni adapter.
6. Kliknite na ili dodirnite **Sačuvaj promene**.

Windows 7

1. Kliknite na **Start > Kontrolna tabla > Opcije napajanja**.
2. Kliknite na **Odaberite funkciju dugmadi za napajanje**.
3. U padajućem meniju pored opcije **Kada pritisnem dugme za napajanje** izaberite šta želite da računar uradi kada pritisnete dugme za napajanje. Možete da izaberete različitu opciju kada računar napaja baterija ili kada je povezan sa adapterom za napajanje.
4. Kliknite na **Sačuvaj promene**.

Dell Power Manager

i | **NAPOMENA:** Ovaj softver podržavaju samo računari koji koriste Windows 10 operativne sisteme.

Dell Power Manager je softver koji vam omogućava da efikasno upravljate postavkama napajanja na Dell notebook i tablet računarima. Softver nudi sledeće ključne funkcije:

- **Battery Information** (Informacije o bateriji) – Pogledajte informacije o ispravnosti za najviše šest instaliranih baterija, u zavisnosti od mogućnosti sistema, i uredite postavke baterija ili napravite prilagođenu postavku baterija.
- **Advanced Charge** (Napredno punjenje) – Kontrolišite punjenje baterija da biste im produžili radni vek.
- **Peak Shift** (Pomeranje maksimalne potrošnje) – Smanjite potrošnju energije automatskim prebacivanjem sistema na napajanje preko baterije tokom određenih doba dana, čak i kada je sistem uključen u direktan izvor napajanja.
- **Thermal Management** (Upravljanje temperaturom) – Kontrolišite postavke procesora i ventilatora za hlađenje da biste upravljali performansama, temperaturom površine sistema i stepenom buke koju pravi ventilator.
- **Battery Extender** (Produženje trajanja baterije) – Smanjite potrošnju baterije tako što ćete prilagoditi stepen jačine procesora, nivo osvetljenosti ekrana i tastature i tako što ćete utišati zvuk.
- **Alert Settings** (Podešavanje upozorenja) – Vratite podrazumevane postavke upozorenja.

Dodatne informacije o softveru Dell Power Manager potražite u dokumentu *Dell Power Manager User Guide* (Korisničko uputstvo za Dell Power Manager) na www.dell.com/support.

Produžavanje radnog veka baterije

Vreme rada baterije, koje predstavlja vremenski period u kome baterija može da održi napajanje, varira u zavisnosti od načina na koji koristite svoj prenosni računar.

Dužina trajanja baterije značajno se smanjuje ako koristite:

- Optičke disk jedinice
- Bežične uređaje za komunikaciju, ExpressCard kartice, medijske kartice ili USB uređaje.
- Postavke velike osvetljenosti ekrana, 3D čuvare ekrana ili druge programe koji troše mnogo energije kao što su složene 3D grafičke aplikacije i igre.

Performanse baterije možete da poboljšate ako:

- Priključite računar tokom rada na naizmenični napon kada je to moguće. Radni vek baterije se smanjuje sa brojem ciklusa pražnjenja i punjenja baterije.
- Konfigurirate postavke za upravljanje napajanjem korišćenjem Microsoft Windows opcija napajanja da biste optimizovali korišćenje energije računara (pogledajte odeljak [Upravljanje napajanjem](#)).
- Na računaru uključite opcije spavanja/stanja pripravnosti i hibernacije.

ⓘ NAPOMENA: Radni vek baterije se smanjuje u toku vremena u zavisnosti od toga koliko često se baterija koristi i od uslova pod kojima se koristi. Možete da konfigurirate kako će se baterija ponašati tokom punjenja da biste joj produžili radni vek.

Dell režim dugotrajnosti

Često priključivanje i isključivanje računara iz izvora napajanja bez potpunog pražnjenja baterije može skratiti radni vek baterije. Funkcija režima dugovečnosti štiti bateriju tako što ograničava kapacitet do koga se baterija puni i sprečava česte cikluse punjenja i pražnjenja baterije.

Vaš Dell prenosni računar automatski prati ponašanje baterije tokom punjenja i pražnjenja i prema potrebi prikazuje poruku sa zahtevom da uključite režim dugotrajnosti.

ⓘ NAPOMENA: Dell režim dugotrajnosti nije podržan na svim prenosnim računarima. Da biste konfigurisali Dell režim dugotrajnosti uradite sledeće:

1. Kliknite desnim tasterom miša na ikonu baterije u oblasti za obaveštenja sistema **Windows**, pa kliknite na ili dodirnite **Dell Extended Battery Life Options** (Dell opcije za produženje radnog veka baterije).
Pojavljuje se dijalog **Battery Meter** (Merač baterije).
2. Kliknite na ili dodirnite karticu **Longevity mode** (Režim dugotrajnosti).
3. Kliknite na ili dodirnite **Enable** (Omogućiti) da biste uključili ili **Disable** (Onemogućiti) da biste isključili Dell režim dugotrajnosti.
4. Kliknite na ili dodirnite **OK** (U redu).

ⓘ NAPOMENA: Kada je režim dugotrajnosti omogućen, baterija se puni između 88% i 100% kapaciteta.

Dell režim stonog računara

Ako računar uglavnom koristite s priključenim adapterom možete da uključite režim stonog računara da biste smanjili nivo punjenja baterije. Time se smanjuje broj ciklusa punjenja/pražnjenja i produžava radni vek baterije.

Dell laptop automatski prati ponašanje baterije tokom punjenja i pražnjenja i prema potrebi prikazuje poruku sa zahtevom da omogućite režim desktop računara.

ⓘ NAPOMENA: Dell režim stonog računara nije podržan na svim računarima.

Da biste uključili ili isključili režim stonog računara uradite sledeće:

1. Kliknite desnim tasterom miša na ikonu baterije u oblasti za obaveštenja sistema **Windows**, a zatim kliknite na ili dodirnite **Dell Extended Battery Life Options** (Dell opcije za produženje radnog veka baterije).
Prikazuje se dijalog **Battery Meter** (Merač baterije).
2. Kliknite na ili dodirnite karticu **Desktop mode** (Režim desktop računara).
3. Kliknite na ili dodirnite **Enable** (Omogućiti) ili **Disable** (Onemogućiti) u zavisnosti od toga šta želite.
4. Kliknite na ili dodirnite **OK** (U redu).

i **NAPOMENA:** Kada je omogućen režim desktop računara, baterija se puni samo između 50% i 100% kapaciteta.

Saveti o migraciji

Migracija između računara predstavlja premeštanje podataka i aplikacija između dva različita računara. Najčešći razlozi za migraciju računara su kada kupite novi računar ili kada vršite nadogradnju na nove operativne sisteme.

△ OPREZ: Iako postoji nekoliko uslužnih programa koji pojednostavljuju migraciju, preporučuje se da napravite rezervnu kopiju svojih datoteka, kao što su slike, muzika, dokumenti itd.

Migracija s jednog operativnog sistema Windows na noviji operativni sistem Windows

Da biste izvršili migraciju na noviji operativni sistem pogledajte uputstva kompanije Microsoft o migraciji sa jednog operativnog sistema na drugi.

Dodatne informacije potražite na www.microsoft.com.

Uputstva u vezi sa ergonomijom

△ OPREZ: Nepravilna ili produžena upotreba tastature može dovesti do povrede.

△ OPREZ: Gledanje u ekran monitora u dužem vremenskom periodu može dovesti do naprezanja očiju.

Zbog udobnosti i efikasnosti koristite ergonomске smernice prilikom podešavanja i korišćenja računara.

Prenosni računari ne moraju biti dizajnirani za kontinualan rad kao kancelarijska oprema. Ako prenosni računar nameravate da koristite kontinualno, preporučuje se da povežete eksternu tastaturu.

- Postavite računar tako da se monitor i tastatura nalaze direktno ispred vas kada radite. Postoje specijalne police (kompanije Dell i drugih proizvođača) koje vam pomažu da ispravno postavite tastaturu.
- Postavite eksterni monitor na prikladnu udaljenost za gledanje. Preporučena udaljenost iznosi od 510 mm do 610 mm (od 20 inča do 24 inča) od očiju.
- Postavite monitor tako da vam dok sedite ispred njega bude u visini očiju ili malo niže.
- Prilagodite nagib monitora, postavke za kontrast i osvetljenje, kao i okolno osvetljenje (kao što su plafonska svetla, stonice lampe i zavese ili šaloni na obližnjim prozorima) da biste maksimalno smanjili refleksiju i odsjaj na ekranu monitora.
- Koristite stolicu koja pruža dobru potporu za leđa.
- Tokom korišćenja tastature ili miša držite podlaktice horizontalno sa zglobovima na rukama u neutralnom, udobnom položaju.
- Uvek napravite prostor da naslonite ruke tokom korišćenja tastature ili miša.
- Neka vam nadlaktice stoje prirodno uz bokove.
- Sedite uspravno tako da vam stopala na podu stoje paralelno s butinama.
- Kada sedite pobrinite se da se težina nogu oslanja na stopala a ne na prednji deo sedala stolice. Podesite visinu stolice ili, ako je potrebno, koristite oslonac za noge da biste održali pravilan položaj tela.
- Promenite radne aktivnosti. Pokušajte da svoj rad organizujete tako da ne morate da na tastaturi kucate u dužem vremenskom periodu. Kada prestanete sa kucanjem, pokušajte da radite stvari za koje su potrebne obe ruke.
- Potrudite se da u prostoru ispod stola nema prepreka i kablova koji mogu nepovoljno uticati na udobnost sedenja ili predstavljati moguću opasnost od saplitanja.



- | | |
|--|--|
| 1. Monitor u visini očiju ili ispod njih | 2. Monitor i tastatura postavljeni direktno ispred korisnika |
| 3. Postolje monitora | 4. Stopala celom površinom na podu |
| 5. Ruke u nivou stola | 6. Zglobovi opušteni i u ravni s površinom |

i | **NAPOMENA:** Za najnovija ergonomska uputstva pogledajte www.dell.com/regulatory_compliance.

Dell i životna sredina

Zeleno ne predstavlja ograničenja, već mogućnosti. Predstavlja pronalaženje boljeg načina.

Svakoga dana imate mogućnost da pravite ekološke izbore, ali pri izboru tehnologije ne želite da napravite kompromis u pogledu cene, performansi ili pouzdanosti. U kompaniji Dell verujemo da ne morate da pravite kompromis i zbog toga težimo da obezbedimo da ljudi i kompanije ne moraju da prave kompromise da bi vodili računa o životnoj sredini.

Mi to realizujemo u stvarnosti isporukom praktičnih proizvoda i usluga koje vrše uticaj na stvarna pitanja o zaštiti životne sredine, jer je u srcu „zelenog“ moćna ideja da su bolji načini mogući. Bolji načini za korišćenje vremena, novca i resursa. Bolji načini za život, rad i uspeh u našem svetu.



Tabela 14. Dell i životna sredina



Bambus – prirodna i ekološki prihvatljiva ambalaža

Da bi se postigao zajednički cilj pronalaženja novih načina za očuvanje prirodnih resursa naše planete, Dell pruža praktična, ali inovativna rešenja za pakovanje koja pomažu u smanjenju uticaja na okolinu. Manje pakovanje znači manje zbrke za korisnike. Preradivo pakovanje znači jednostavnije odlaganje u otpad. S druge strane, održivi materijali su dobri za našu planetu. Ambalaža od bambusa se koristi za isporuku nekoliko proizvoda kompanije Dell. Naša ambalaža od bambusa je biorazgradiva, zbog čega ju je lako odlagati, a Laboratorija za kontrolu zemljišta ju je ocenila kao „pogodnu za pravljenje komposta“. Znamo da

Tabela 14. Dell i životna sredina (nastavak)

	<p>vam je važno odgovorno korišćenje resursa i zato za ambalažu koristimo bambus koji potiče iz šume koja se nalazi daleko od poznatih staništa pandi.</p>
	<p>Pridružite se programu Plant a tree (Zasadite drvo)</p> <p>Dell je osmislio program Plant a tree (Zasadite drvo), koji će vam pomoći da doprinesete smanjenju emisije gasova koji izazivaju efekat staklene bašte, a koje stvara računarska oprema, i da pomognete stvaranju zdravije planete – drvo po drvo i šumu po šumu. Dodatne informacije potražite na www.dell.com/plantatree.</p>
	<p>Reciklirajte s kompanijom Dell</p> <p>Kada obnavljate računare i elektronsku opremu, pridružite se našim naporima da tehnologiju držimo podalje od svetskih deponija. Recikliranje kućnih i poslovnih računara sa nama je brzo, lako i bezbedno.</p> <p>Učinite sebi i planeti uslugu. Odgovorno odložite tehnologiju u otpad uz Dell.</p>

Politika usklađivanja s regulatornim zahtevima

Za više detalja posetite stranicu www.dell.com/regulatory_compliance.

Kontakt podaci za web sajt o usklađivanju s regulatornim zahtevima

Ukoliko imate bilo kakvih pitanja koja se odnose na bezbednost proizvoda, elektromagnetnu kompatibilnost ili ergonomiju, pošaljite e-poruku na adresu Regulatory_Compliance@dell.com.

Dodatne informacije o usklađivanju

Kompanija World Wide Trade Compliance Organization (WWTC) je odgovorna za upravljanje usklađivanjem kompanije Dell sa uvoznim i izvoznim propisima, uključujući klasifikaciju proizvoda. Podaci o klasifikaciji sistema koje proizvodi Dell su navedeni u sistemskom tehničkom listu sa podacima o bezbednosti proizvoda, EMC i okruženju.

Ukoliko imate bilo kakvih pitanja koja se odnose na uvoznju ili izvoznju klasifikaciju Dell proizvoda, pošaljite e-poruku na adresu US_Export_Classification@dell.com.