

Alienware Area-51 R5



Manuale di servizio

Modello normativo: D03X
Tipo normativo: D03X002

May 2020
Rev. A02

ALIENWARE™ 

Messaggi di N.B., Attenzione e Avvertenza

-  **N.B.:** un messaggio N.B. (Nota Bene) indica informazioni importanti che contribuiscono a migliorare l'utilizzo del prodotto.
-  **ATTENZIONE:** un messaggio di ATTENZIONE evidenzia la possibilità che si verifichi un danno all'hardware o una perdita di dati ed indica come evitare il problema.
-  **AVVERTENZA:** un messaggio di AVVERTENZA evidenzia un potenziale rischio di danni alla proprietà, lesioni personali o morte.

Sommario

1	Prima di intervenire sui componenti interni del computer.....	10
	Operazioni preliminari	10
	Istruzioni di sicurezza.....	10
	Strumenti consigliati.....	10
	Elenco viti.....	11
2	Dopo aver effettuato interventi sui componenti interni del computer.....	14
3	Panoramica tecnica.....	15
	Vista interna del computer.....	15
	Vista lato destro.....	15
	Vista lato sinistro.....	16
	Componenti della scheda di sistema.....	17
	Componenti della scheda di I/O.....	18
4	Sollevamento del computer.....	19
	Procedura.....	19
5	Rimuovere il piedino di stabilità.....	20
	Procedura.....	20
6	Ricollocare il piedino di stabilità.....	22
	Procedura.....	22
7	Rimozione dei pannelli laterali.....	23
	Procedura.....	23
8	Ricollocamento dei pannelli laterali.....	24
	Procedura.....	24
9	Rimozione della batteria.....	25
	Prerequisiti.....	25
	Procedura.....	25
10	Ricollocamento della batteria.....	26
	Procedura.....	26
	Post-requisiti.....	26
11	Rimozione del coperchio della batteria.....	27
	Prerequisiti.....	27
	Procedura.....	27

12 Ricollocamento del coperchio della batteria.....	28
Procedura.....	28
Post-requisiti.....	28
13 Rimozione del disco rigido.....	29
Prerequisiti.....	29
Procedura.....	29
14 Ricollocamento del disco rigido.....	31
Procedura.....	31
Post-requisiti.....	31
15 Rimozione della ventola U.2.....	32
Prerequisiti.....	32
Procedura.....	32
16 Ricollocamento della ventola U.2.....	33
Procedura.....	33
Post-requisiti.....	33
17 Rimozione del connettore del pannello laterale destro AlienFX.....	34
Prerequisiti.....	34
Procedura.....	34
18 Ricollocamento del connettore del pannello laterale destro AlienFX.....	36
Procedura.....	36
Post-requisiti.....	36
19 Rimozione del connettore del pannello laterale sinistro AlienFX.....	37
Prerequisiti.....	37
Procedura.....	37
20 Ricollocamento del connettore del pannello laterale sinistro AlienFX.....	39
Procedura.....	39
Post-requisiti.....	39
21 Rimozione della scheda di I/O.....	40
Prerequisiti.....	40
Procedura.....	40
22 Ricollocamento della scheda di I/O.....	41
Post-requisiti.....	41
23 Rimozione del cavo del sensore termico dell'alloggiamento dell'unità.....	42
Prerequisiti.....	42

Procedura.....	42
24 Ricollocamento del cavo del sensore di calore dell'alloggiamento dell'unità.....	44
Procedura.....	44
Post-requisiti.....	44
25 Rimozione dei moduli di memoria.....	45
Prerequisiti.....	45
Procedura.....	45
26 Ricollocamento dei moduli di memoria.....	46
Procedura.....	46
Post-requisiti.....	46
27 Rimozione della scheda grafica.....	47
Prerequisiti.....	47
Procedura.....	47
28 Ricollocamento della scheda grafica.....	49
Procedura.....	49
Post-requisiti.....	50
29 Rimozione delle schede grafiche multiple.....	51
Prerequisiti.....	51
Procedura per rimuovere due schede grafiche.....	51
Procedura per rimuovere tre schede grafiche.....	52
30 Ricollocamento delle schede grafiche multiple.....	55
Procedura per sostituire tre schede grafiche.....	55
Procedura per sostituire due schede grafiche.....	56
Post-requisiti.....	58
31 Rimozione della scheda per reti senza fili.....	59
Prerequisiti.....	59
Procedura.....	59
32 Ricollocamento della scheda per reti senza fili.....	60
Procedura.....	60
Post-requisiti.....	60
33 Rimozione della batteria pulsante.....	61
Prerequisiti.....	61
Procedura.....	61
34 Ricollocamento della batteria pulsante.....	62
Procedura.....	62
Post-requisiti.....	62

35 Rimozione della ventola superiore.....	63
Prerequisiti.....	63
Procedura.....	63
36 Ricollocamento della ventola superiore.....	64
Procedura.....	64
Post-requisiti.....	64
37 Rimozione della scheda del logo.....	65
Prerequisiti.....	65
Procedura.....	65
38 Ricollocamento della scheda del logo.....	67
Procedura.....	67
Post-requisiti.....	67
39 Rimozione dell'unità a stato solido.....	68
Prerequisiti.....	68
Procedura.....	68
40 Ricollocamento dell'unità a stato solido.....	69
Procedura.....	69
Post-requisiti.....	69
41 Rimozione della ventola della PCI.....	70
Prerequisiti.....	70
Procedura.....	70
42 Ricollocamento della ventola della PCI.....	71
Procedura.....	71
Post-requisiti.....	71
43 Rimozione del cavo del sensore termico del pannello anteriore.....	72
Prerequisiti.....	72
Procedura.....	72
44 Ricollocamento del cavo del sensore termico del pannello anteriore.....	74
Procedura.....	74
Post-requisiti.....	74
45 Rimozione del gruppo di raffreddamento a liquido del processore.....	75
Prerequisiti.....	75
Procedura.....	75
46 Ricollocamento del gruppo di raffreddamento a liquido del processore.....	77

Procedura.....	77
Post-requisiti.....	77
47 Rimozione del processore.....	78
Prerequisiti.....	78
Procedura.....	78
48 Ricollocamento del processore.....	79
Procedura.....	79
Post-requisiti.....	79
49 Rimozione dell'unità di alimentazione.....	80
Prerequisiti.....	80
Procedura.....	80
50 Ricollocamento dell'unità di alimentazione.....	82
Procedura.....	82
Post-requisiti.....	82
51 Rimozione della scheda di sistema.....	83
Prerequisiti.....	83
Procedura.....	83
52 Ricollocamento della scheda di sistema.....	85
Procedura.....	85
Post-requisiti.....	85
53 Rimozione delle barre della maniglia.....	86
Prerequisiti.....	86
Procedura.....	86
54 Sostituzione delle barre della maniglia.....	90
Procedura.....	90
Post-requisiti.....	90
55 Rimozione della cornice anteriore	91
Prerequisiti.....	91
Procedura.....	91
56 Ricollocamento della cornice anteriore.....	93
Procedura.....	93
Post-requisiti.....	93
57 Rimozione del pannello posteriore.....	94
Prerequisiti.....	94
Procedura.....	94

58 Ricollocamento del pannello posteriore.....	97
Procedura.....	97
Post-requisiti.....	97
59 Rimozione del pannello della base.....	98
Prerequisiti.....	98
Procedura.....	98
60 Ricollocamento del pannello della base.....	101
Procedura.....	101
Post-requisiti.....	101
61 Rimozione del cavo indicatore tron superiore.....	102
Prerequisiti.....	102
Procedura.....	102
62 Ricollocamento del cavo di illuminazione tron superiore.....	104
Procedura.....	104
Post-requisiti.....	104
63 Rimozione del cavo indicatore tron inferiore.....	105
Prerequisiti.....	105
Procedura.....	105
64 Ricollocamento del cavo indicatore tron inferiore.....	107
Procedura.....	107
Post-requisiti.....	107
65 Rimozione dei cavi dell'antenna.....	108
Prerequisiti.....	108
Procedura.....	108
66 Ricollocamento dei cavi dell'antenna.....	111
Procedura.....	111
Post-requisiti.....	111
67 Download dei driver.....	112
Download del driver audio.....	112
Download del driver grafico.....	112
Download del driver USB.....	113
Download del driver del chipset.....	113
Download del driver di rete.....	114
68 Programma di installazione del BIOS.....	115
Sequenza di avvio.....	115
Tasti di navigazione.....	115

Panoramica sul BIOS.....	115
Inserimento del programma di installazione del BIOS.....	116
Opzioni di installazione del sistema.....	116
Password di sistema e password di installazione.....	119
Assegnazione di una password di sistema e di una password di configurazione.....	120
Eliminazione o modifica di una password di installazione o di sistema.....	120
Cancellazione delle impostazioni CMOS.....	121
Cancellazione delle password dimenticate.....	121
69 Risoluzione dei problemi.....	123
Aggiornamento del BIOS.....	123
Aggiornamento del BIOS (chiavetta USB).....	123
Diagnostica avanzata della valutazione del sistema di pre-avvio (ePSA).....	123
Esecuzione diagnostica ePSA.....	124
Diagnostica.....	124
Ciclo di alimentazione Wi-Fi.....	124
70 Come ottenere assistenza e contattare Alienware.....	125

Prima di intervenire sui componenti interni del computer

 **N.B.:** Le immagini contenute in questo documento possono differire a seconda della configurazione ordinata.

Operazioni preliminari

1. Salvare e chiudere tutti i file aperti e uscire da tutte le applicazioni in esecuzione.

2. Arrestare il computer. Fare clic su **Start** >  **Alimentazione** > **Arresta il sistema**.

 **N.B.:** Se si utilizza un sistema operativo diverso, consultare la documentazione relativa alle istruzioni sullo spegnimento del sistema operativo.

3. Scollegare il computer e tutte le periferiche collegate dalle rispettive prese elettriche.

4. Scollegare tutti i dispositivi e le periferiche di rete collegati, come tastiera, mouse e monitor, dal computer.

5. Rimuovere qualsiasi scheda flash e disco ottico dal computer, se applicabile.

6. Dopo aver scollegato il computer, tenere premuto il pulsante di alimentazione per circa 5 secondi per mettere a terra la scheda di sistema.

Istruzioni di sicurezza

Utilizzare le seguenti istruzioni di sicurezza per proteggere il computer da danni potenziali e per garantire la propria sicurezza personale.

 **N.B.:** Prima di effettuare interventi sui componenti interni, leggere le informazioni sulla sicurezza fornite assieme al computer. Per maggiori informazioni sulle procedure consigliate relative alla sicurezza, consultare la home page Conformità alle normative su www.dell.com/regulatory_compliance.

 **N.B.:** Scollegare tutte le fonti di alimentazione prima di aprire il coperchio o i pannelli del computer. Dopo aver eseguito gli interventi sui componenti interni del computer, ricollocare tutti i coperchi, i pannelli e le viti prima di collegare la presa elettrica.

 **ATTENZIONE:** Per evitare danni al computer, assicurarsi che la superficie di lavoro sia piana e pulita.

 **ATTENZIONE:** Per evitare danni ai componenti e alle schede, maneggiarli dai bordi ed evitare di toccare piedini e contatti.

 **ATTENZIONE:** L'utente dovrà eseguire solo interventi di risoluzione dei problemi e le riparazioni nella misura autorizzata e secondo le direttive ricevute dal team dell'assistenza tecnica Dell. I danni dovuti alla manutenzione non autorizzata da Dell non sono coperti dalla garanzia. Consultare le istruzioni di sicurezza fornite insieme al prodotto o all'indirizzo www.dell.com/regulatory_compliance.

 **ATTENZIONE:** Prima di toccare qualsiasi componente interno del computer, scaricare a terra l'elettricità statica del corpo toccando una superficie metallica non verniciata, ad esempio sul retro del computer. Nel corso delle varie operazioni, toccare di tanto in tanto una superficie metallica non verniciata per scaricare l'elettricità statica eventualmente accumulata che potrebbe danneggiare i componenti interni.

 **ATTENZIONE:** Per scollegare un cavo, afferrare il connettore o la linguetta di tiramento, non il cavo stesso. Alcuni cavi sono dotati di connettori con linguette di blocco o viti a testa zigrinata che bisogna sganciare prima di scollegare il cavo. Quando si scollegano i cavi, mantenerli allineati uniformemente per evitare di piegare eventuali piedini dei connettori. Quando si collegano i cavi, accertarsi che le porte e i connettori siano orientati e allineati correttamente.

 **ATTENZIONE:** Premere ed estrarre eventuali schede installate nel lettore di schede multimediali.

Strumenti consigliati

Le procedure in questo documento potrebbero richiedere i seguenti strumenti:

- Cacciavite a croce #1
- Cacciavite a croce #2
- Cacciavite a testa piatta
- Graffietto in plastica

Elenco viti

La seguente tabella fornisce l'elenco delle viti utilizzate per fissare i diversi componenti .

Tabella 1. Elenco viti













Componente	Fissata al	Tipo di vite	Quantità	Immagine della vite
Piedino di stabilità	Computer	#6-32x6	2	
Dispositivo di chiusura dello slot del cavo di protezione	Computer	#6-32x5.2	1	
Sportello del coperchio della batteria	Coperchio della batteria	M2x5.7	1	
Coperchio della batteria	Telaio	#6-32x5.2	2	
Gruppo disco rigido	Telaio	#6-32x6	1	
Disco rigido	Supporto del disco rigido	#6-32x3.6	4	
Ventola U.2	Staffa del gruppo disco rigido	#6-32x6	2	
Gruppo del connettore del pannello laterale destro AlienFX	Telaio	#6-32x6	2	
Connettore del pannello laterale destro AlienFX	Supporto	#6-32x6	1	
Gruppo del connettore del pannello laterale sinistro AlienFX	Telaio	#6-32x6	2	
Connettore del pannello laterale sinistro AlienFX	Supporto	#6-32x6	1	
scheda di I/O	Telaio	#6-32x6	5	
Scheda senza fili	Telaio	Vite M2 x 3	1	

Tabella 1. Elenco viti(continua)



















Componente	Fissata al	Tipo di vite	Quantità	Immagine della vite
Ventola superiore	Telaio	#6-32x6	1	
Scheda del logo	Telaio	#6-32x6	1	
Scheda del logo	Supporto	#6-32x6	6	
Unità a stato solido	Scheda di sistema	M2x2.5	1	
Ventola PCI	Telaio	M3x5.25	2	
Manicotto della ventola	Ventola PCI	M5x10	4	
Gruppo di raffreddamento a liquido del processore	Telaio	M5x10	4	
Unità di alimentazione	Telaio	#6-32x6	4	
Scheda di sistema	Telaio	#6-32x6	9	
Barra della maniglia posteriore	Telaio	#6-32x6.5	14	
Barra della maniglia anteriore	Telaio	#6-32x6.5	14	
Barra della maniglia inferiore	Telaio	#6-32x6.5	14	
Cornice anteriore	Telaio	#6-32x6	5	
Pannello posteriore	Telaio	#6-32x6	4	
Pannello posteriore	Telaio	M3x5	3	

Tabella 1. Elenco viti(continua)

Componente	Fissata al	Tipo di vite	Quantità	Immagine della vite
Pannello di base	Telaio	#6-32x6	4	
Pannello di base	Telaio	#6-32x6	5	
Antenne	Telaio	#6-32x6	6	

Dopo aver effettuato interventi sui componenti interni del computer

△ ATTENZIONE: Lasciare viti sparse o allentate all'interno del computer potrebbe danneggiarlo gravemente.

1. Ricollocare tutte le viti e accertarsi che non rimangano viti sparse all'interno del computer.
2. Collegare eventuali periferiche, cavi o dispositivi esterni rimossi prima di aver iniziato gli interventi sul computer.
3. Ricollocare eventuali schede multimediali, dischi e qualsiasi altra parte rimossa prima di aver iniziato gli interventi sul computer.
4. Collegare il computer e tutte le periferiche collegate alle rispettive prese elettriche.
5. Accendere il computer.

Panoramica tecnica

i N.B.: Prima di effettuare interventi sui componenti interni del computer, leggere le informazioni sulla sicurezza fornite con il computer e seguire la procedura in [Prima degli interventi sui componenti interni del computer](#). Dopo gli interventi sui componenti interni del computer, seguire le istruzioni descritte in [Dopo gli interventi sui componenti interni del computer](#). Per maggiori informazioni sulle procedure consigliate relative alla sicurezza, consultare la home page Conformità alle normative su www.dell.com/regulatory_compliance.

Vista interna del computer

Per visualizzare i diversi componenti installati nel computer. Vedere "[Vista sinistra](#)" e "[Vista destra](#)".

Vista lato destro

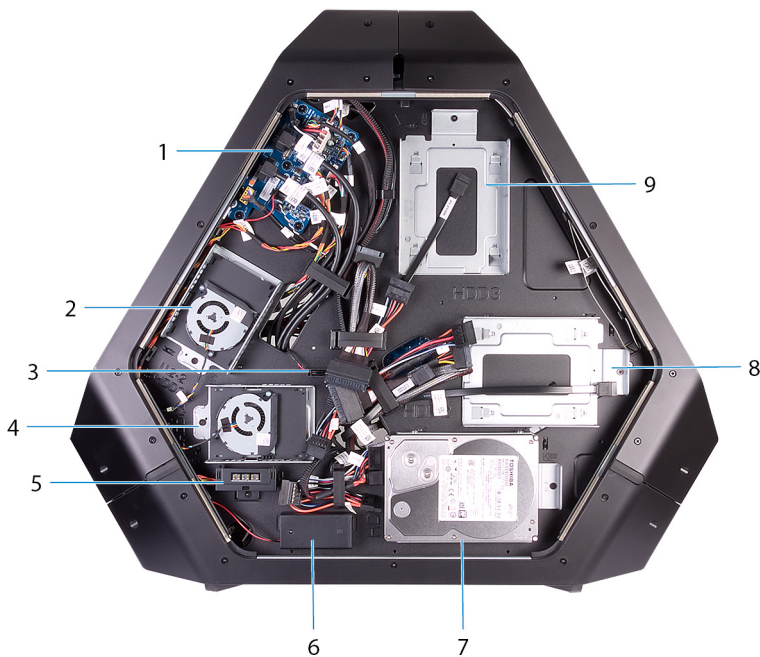

- | | |
|--|--|
| 1. Scheda di I/O (IO BRD) | 2. Supporto per unità U.2 da 2,5 pollici (HDD3/HDD4) |
| 3. Sensore termico dell'alloggiamento dell'unità | 4. Supporto per unità U.2 da 2,5 pollici (HDD1/HDD2) |
| 5. Connettore del pannello laterale AlienFX | 6. Batterie dell'indicatore dell'accessibilità di I/O posteriore |
| 7. Supporto per unità da 3,5 pollici (HDD1) | 8. Supporto per unità da 3,5 pollici (HDD2) |
| 9. Supporto per unità da 3,5 pollici (HDD3) | |

Vista lato sinistro

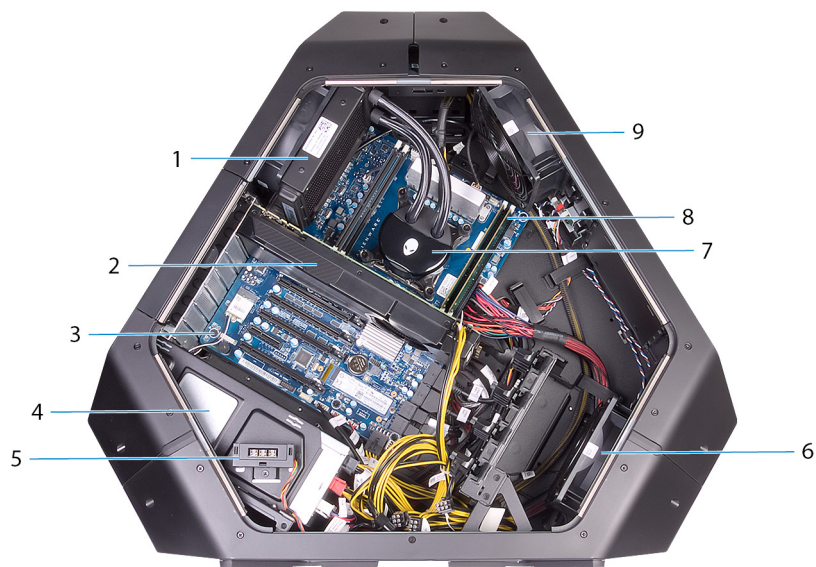

1. ventola del gruppo di raffreddamento a liquido del processore
2. scheda grafica
3. scheda di sistema
4. unità di alimentazione
5. connettore del pannello laterale AlienFX
6. Ventola PCI
7. pompa del gruppo di raffreddamento a liquido del processore
8. moduli di memoria
9. ventola superiore

Componenti della scheda di sistema

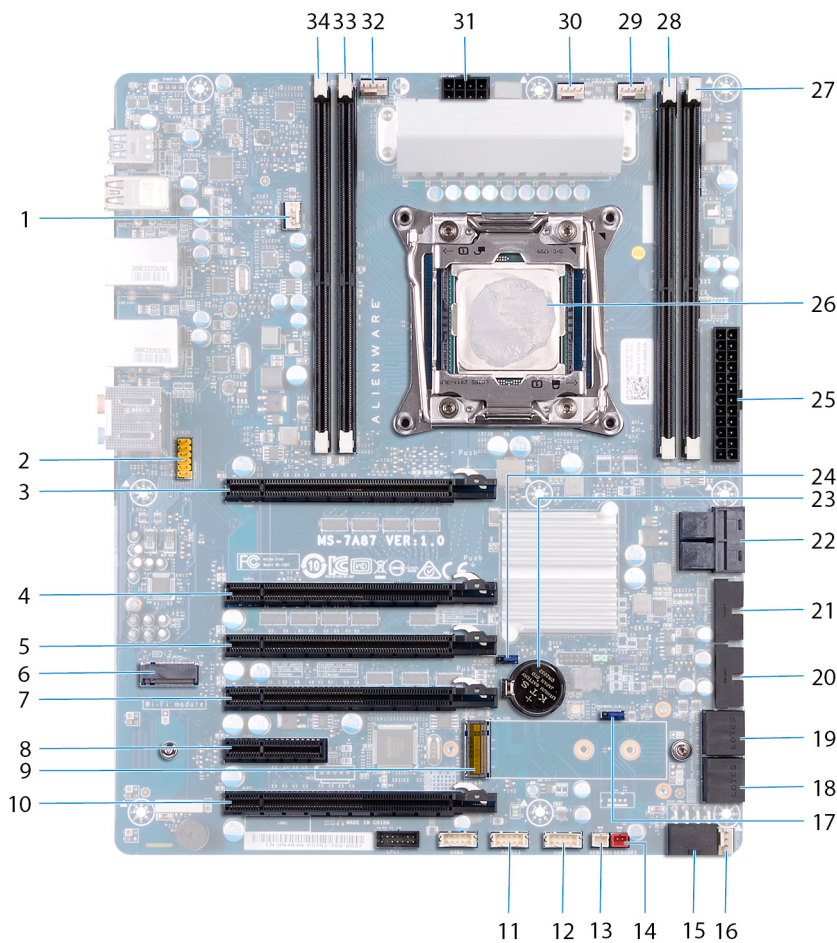

- | | |
|---|--|
| 1. Ventola del gruppo di raffreddamento a liquido del processore (LCM_FAN1) | 2. Connettore audio |
| 3. Slot PCI-Express (SLOT1) | 4. Slot PCI-Express (SLOT3) |
| 5. Slot PCI-Express (SLOT4) | 6. Slot per scheda per reti senza fili (M2_WLAN1) |
| 7. Slot PCI-Express (SLOT5) | 8. Slot PCI-Express (SLOT6) |
| 9. Slot dell'unità a stato solido (M2_SSD1) | 10. Slot PCI-Express (SLOT7) |
| 11. Interruttore di alimentazione LED (PANEL1) | 12. Connettore USB (USB1) |
| 13. Connettore del sensore termico dell'alloggiamento dell'unità (SENSOR1) | 14. Connettore del sensore termico del telaio (SENSOR2) |
| 15. Connettore di alimentazione PCI-Express (PCIE_PWR1) | 16. Connettore 1 della ventola PCI-Express (PCI_FAN1) |
| 17. ponticello di reimpostazione password (PASSWORD_CLR1) | 18. Connettore dell'unità SATA (HDD_SATA3_4) |
| 19. Connettore dell'unità SATA (HDD_SATA1_2) | 20. Connettore USB (FUSB3_MB2) |
| 21. Connettore USB (FUSB3_MB1) | 22. Connettore SSD U.2 |
| 23. zoccolo della batteria pulsante (BAT1) | 24. ponticello di reimpostazione CMOS (RTC_CLR1) |
| 25. Connettore di alimentazione Advanced Technology xTended (ATX) (ATX_PWR1) | 26. zoccolo del processore (CPU1) |
| 27. slot del modulo di memoria (DIMM2) | 28. slot del modulo di memoria (DIMM1) |
| 29. Connettore della ventola del gruppo di raffreddamento a liquido del processore (MID_FAN1) | 30. Connettore della ventola superiore (TOP_FAN1) |
| 31. Connettore di alimentazione del processore (CPU_PWR1) | 32. Connettore della ventola della pompa del gruppo di raffreddamento a liquido del processore (PUMP_FAN1) |

Componenti della scheda di I/O

i N.B.: La posizione dei connettori può variare in base alle scelte effettuate al momento dell'acquisto.

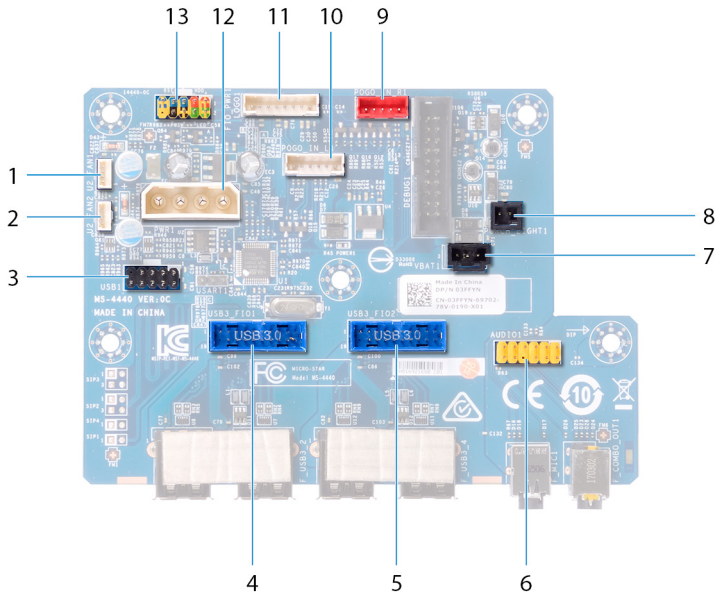

1. connettore della ventola (U2_FAN1)

3. Connettore USB (USB1)

5. connettore I/O anteriore (USB3_FIO2)

7. connettore della batteria indicatore di accessibilità I/O posteriore (VBAT1)

9. connettore indicatore theater destro (POGO_IN_R1)

11. connettore della scheda del logo (LOGO1)

13. connettore del controllo di I/O anteriore (FIO_PWR1)

2. connettore della ventola (U2_FAN2)

4. connettore I/O anteriore (USB3_FIO1)

6. connettore audio (AUDIO1O1)

8. connettore dell'indicatore di accessibilità I/O posteriore (PORCH_LIGHT1)

10. connettore indicatore theater sinistro (POGO_IN_L1)

12. connettore di alimentazione principale (PWR1)

Sollevamento del computer

Procedura

1. Con entrambe le mani, afferrare la maniglia sulla parte superiore del computer.
2. Sollevare il computer.



Rimuovere il piedino di stabilità

i N.B.: Prima di effettuare interventi sui componenti interni del computer, leggere le informazioni sulla sicurezza fornite con il computer e seguire la procedura in [Prima degli interventi sui componenti interni del computer](#). Dopo gli interventi sui componenti interni del computer, seguire le istruzioni descritte in [Dopo gli interventi sui componenti interni del computer](#). Per maggiori informazioni sulle procedure consigliate relative alla sicurezza, consultare la home page Conformità alle normative su www.dell.com/regulatory_compliance.

Procedura

1. Inclinare il computer verso la parte anteriore in modo da rivolgere la base verso l'alto.



2. Rimuovere le due viti (#6-32x6) che fissano il piedino di stabilità al computer.
3. Sollevare il piedino di stabilità dal computer.

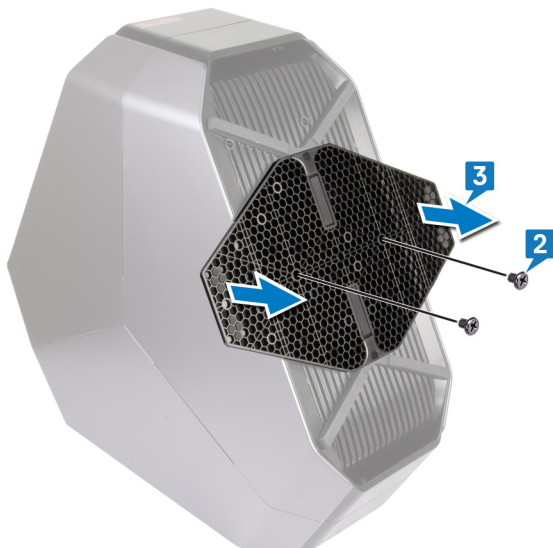

4. Rimettere il computer in posizione perpendicolare.

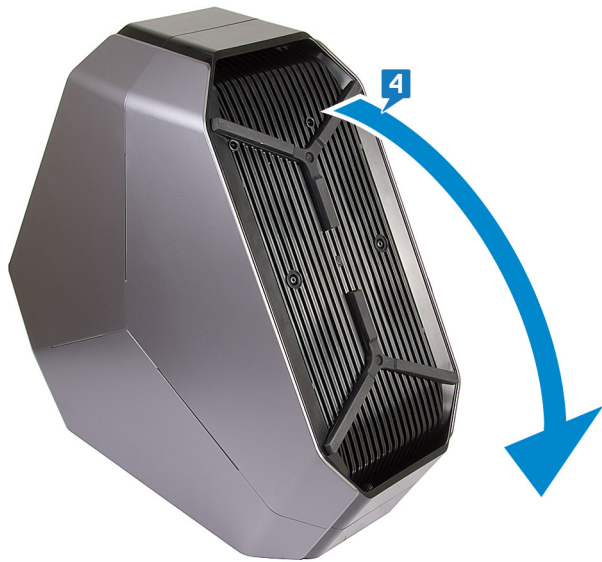

Ricollocare il piedino di stabilità

ⓘ N.B.: Prima di effettuare interventi sui componenti interni del computer, leggere le informazioni sulla sicurezza fornite con il computer e seguire la procedura in [Prima degli interventi sui componenti interni del computer](#). Dopo gli interventi sui componenti interni del computer, seguire le istruzioni descritte in [Dopo gli interventi sui componenti interni del computer](#). Per maggiori informazioni sulle procedure consigliate relative alla sicurezza, consultare la home page Conformità alle normative su www.dell.com/regulatory_compliance.

Procedura

1. Inclinare il computer verso la parte anteriore in modo da rivolgere la base verso l'alto.
2. Allineare i fori delle viti sul piedino di stabilità con quelli sulla base del computer e ricollocare le due viti (#6-32x6).
3. Rimettere il computer in posizione perpendicolare.

Rimozione dei pannelli laterali

i N.B.: Prima di effettuare interventi sui componenti interni del computer, leggere le informazioni sulla sicurezza fornite con il computer e seguire la procedura in [Prima degli interventi sui componenti interni del computer](#). Dopo gli interventi sui componenti interni del computer, seguire le istruzioni descritte in [Dopo gli interventi sui componenti interni del computer](#). Per maggiori informazioni sulle procedure consigliate relative alla sicurezza, consultare la home page Conformità alle normative su www.dell.com/regulatory_compliance.

Procedura

i N.B.: Accertarsi di rimuovere il cavo di sicurezza dal relativo slot (se possibile).

1. Rimuovere la vite (#6-32x5.2) che fissa la chiusura dello slot del cavo di sicurezza. Il dispositivo dello slot del cavo di sicurezza scorre nella posizione sbloccata.
2. Sollevare il pannello di rilascio per aprire il pannello laterale destro.
3. Tirare e sollevare il pannello laterale destro dal telaio.

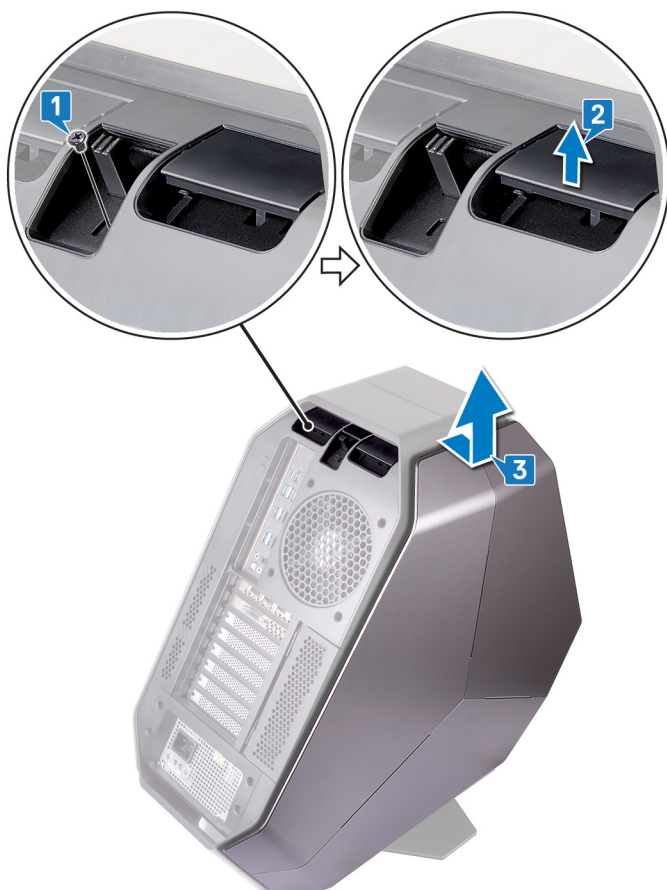

4. Ripetere la procedura dal passaggio 2 al 3 sul pannello laterale sinistro.

Ricollocamento dei pannelli laterali

i N.B.: Prima di effettuare interventi sui componenti interni del computer, leggere le informazioni sulla sicurezza fornite con il computer e seguire la procedura in [Prima degli interventi sui componenti interni del computer](#). Dopo gli interventi sui componenti interni del computer, seguire le istruzioni descritte in [Dopo gli interventi sui componenti interni del computer](#). Per maggiori informazioni sulle procedure consigliate relative alla sicurezza, consultare la home page Conformità alle normative su www.dell.com/regulatory_compliance.

Procedura

1. Allineare le linguette presenti sul pannello laterale destro agli slot sul lato destro del computer e far scattare il pannello laterale per bloccarlo in posizione.
2. Ripetere il passaggio 1 per sostituire il pannello laterale sinistro.
3. Far scorrere e tenere il dispositivo di chiusura dello slot del cavo di sicurezza nella posizione di blocco.
4. Ricollocare la vite (#6-32x5.2) che fissa la chiusura dello slot del cavo di sicurezza.

Rimozione della batteria

i N.B.: Prima di effettuare interventi sui componenti interni del computer, leggere le informazioni sulla sicurezza fornite con il computer e seguire la procedura in [Prima degli interventi sui componenti interni del computer](#). Dopo gli interventi sui componenti interni del computer, seguire le istruzioni descritte in [Dopo gli interventi sui componenti interni del computer](#). Per maggiori informazioni sulle procedure consigliate relative alla sicurezza, consultare la home page Conformità alle normative su www.dell.com/regulatory_compliance.

Prerequisiti

Rimuovere il pannello laterale destro. Vedere "[Rimozione del pannelli laterali](#)".

Procedura

1. Rimuovere la vite (M2x5.7) che fissa lo sportello del coperchio della batteria a quest'ultimo.
2. Far scorrere e aprire lo sportello dell'alloggiamento della batteria.
3. Rimuovere le batterie dall'alloggiamento.

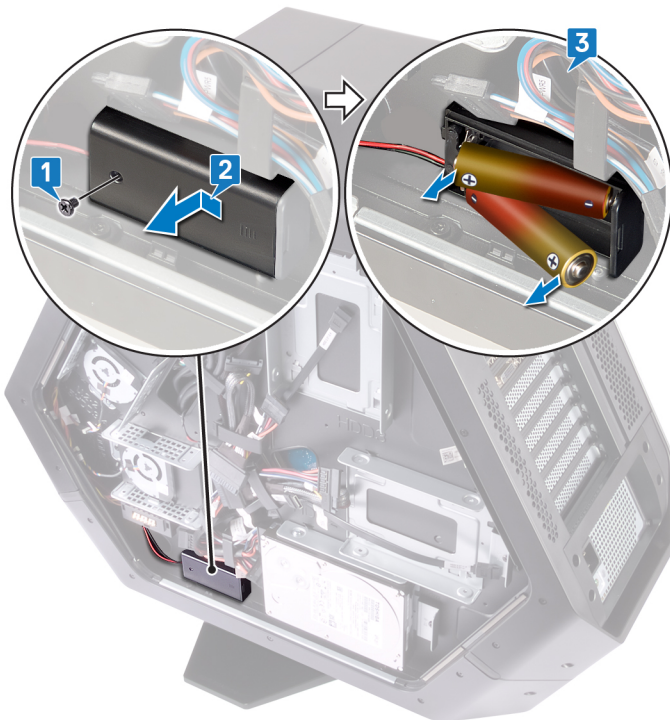

Ricollocamento della batteria

i N.B.: Prima di effettuare interventi sui componenti interni del computer, leggere le informazioni sulla sicurezza fornite con il computer e seguire la procedura in [Prima degli interventi sui componenti interni del computer](#). Dopo gli interventi sui componenti interni del computer, seguire le istruzioni descritte in [Dopo gli interventi sui componenti interni del computer](#). Per maggiori informazioni sulle procedure consigliate relative alla sicurezza, consultare la home page Conformità alle normative su www.dell.com/regulatory_compliance.

Procedura

1. Inserire le batterie nel relativo alloggiamento.
2. Far scorrere e chiudere lo sportello del coperchio della batteria.
3. Ricollocare la vite (M2x5.7) che fissa lo sportello del coperchio della batteria a quest'ultimo.

Post-requisiti

Ricollocare il pannello laterale destro. Vedere "[Ricollocamento dei pannelli laterali](#)".

Rimozione del coperchio della batteria

i N.B.: Prima di effettuare interventi sui componenti interni del computer, leggere le informazioni sulla sicurezza fornite con il computer e seguire la procedura in [Prima degli interventi sui componenti interni del computer](#). Dopo gli interventi sui componenti interni del computer, seguire le istruzioni descritte in [Dopo gli interventi sui componenti interni del computer](#). Per maggiori informazioni sulle procedure consigliate relative alla sicurezza, consultare la home page Conformità alle normative su www.dell.com/regulatory_compliance.

Prerequisiti

1. Rimuovere il [piedino di stabilità](#).
2. Rimuovere il pannello laterale destro. Vedere "[Rimozione del pannelli laterali](#)".
3. Rimuovere la [batteria](#).

Procedura

1. Adagiare il telaio sul lato sinistro.
2. Premere le linguette di sbloccaggio sul connettore del cavo per scollegare il cavo del coperchio della batteria dalla scheda di I/O.
3. Rimuovere il cavo del coperchio della batteria dalle guide di instradamento sul telaio.
4. Rimuovere le due viti (#6-32x5.2) che fissano il coperchio della batteria al telaio.
5. Sollevare il coperchio della batteria dal telaio.

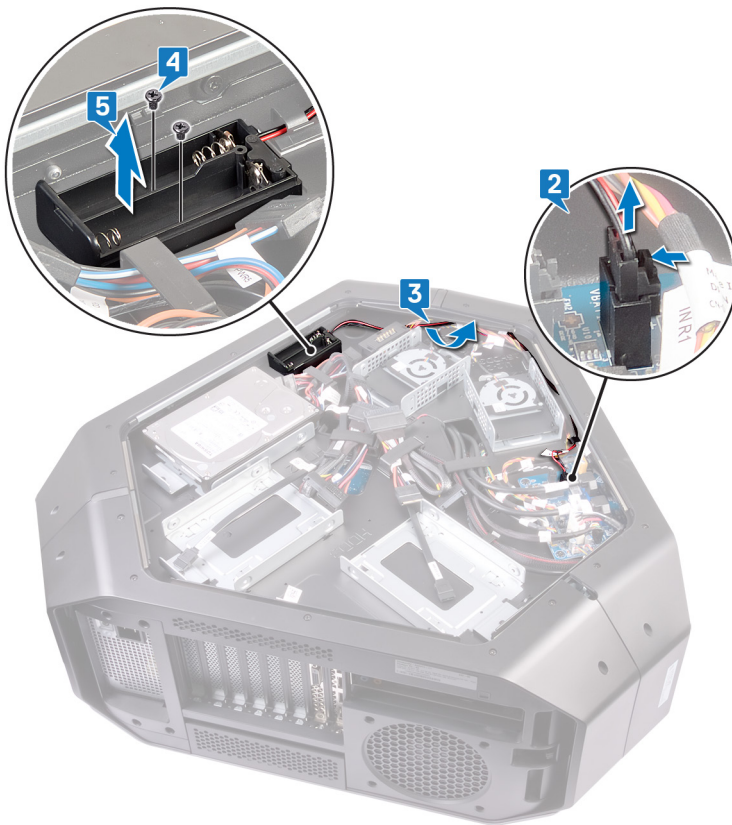

Ricollocamento del coperchio della batteria

i N.B.: Prima di effettuare interventi sui componenti interni del computer, leggere le informazioni sulla sicurezza fornite con il computer e seguire la procedura in [Prima degli interventi sui componenti interni del computer](#). Dopo gli interventi sui componenti interni del computer, seguire le istruzioni descritte in [Dopo gli interventi sui componenti interni del computer](#). Per maggiori informazioni sulle procedure consigliate relative alla sicurezza, consultare la home page Conformità alle normative su www.dell.com/regulatory_compliance.

Procedura

1. Allineare i fori delle viti sul coperchio della batteria con quelli sul telaio.
2. Ricollocare le due viti (#6-32x5.2) che fissano il coperchio della batteria al telaio.
3. Instradare il cavo del coperchio della batteria nelle guide di instradamento sul telaio.
4. Collegare il cavo del coperchio della batteria alla scheda di I/O.

Post-requisiti

1. Ricollocare la [batteria](#).
2. Ricollocare il pannello laterale destro. Vedere "[Ricollocamento dei pannelli laterali](#)".
3. Ricollocare il [piedino di stabilità](#).

Rimozione del disco rigido

i N.B.: Prima di effettuare interventi sui componenti interni del computer, leggere le informazioni sulla sicurezza fornite con il computer e seguire la procedura in [Prima degli interventi sui componenti interni del computer](#). Dopo gli interventi sui componenti interni del computer, seguire le istruzioni descritte in [Dopo gli interventi sui componenti interni del computer](#). Per maggiori informazioni sulle procedure consigliate relative alla sicurezza, consultare la home page Conformità alle normative su www.dell.com/regulatory_compliance.

△ **ATTENZIONE:** I dischi rigidi sono fragili. Prestare attenzione durante la manipolazione del disco rigido.

△ **ATTENZIONE:** Per evitare la perdita di dati, non rimuovere il disco rigido quando il computer è acceso o in stato di sospensione.

Prerequisiti

1. Rimuovere il [piedino di stabilità](#).
2. Rimuovere i pannelli laterali sinistro e destro. Vedere "[Rimozione del pannelli laterali](#)".

Procedura

1. Adagiare il telaio sul lato sinistro.
2. Scollegare il cavo di alimentazione e il cavo dati dal gruppo del disco rigido (disco rigido 1).
3. Rimuovere la vite (#6-32x6) che fissa il gruppo disco rigido (disco rigido 1) al telaio.
4. Utilizzando la linguetta, far scorrere e rimuovere il gruppo del disco rigido (disco rigido 1) dal telaio.

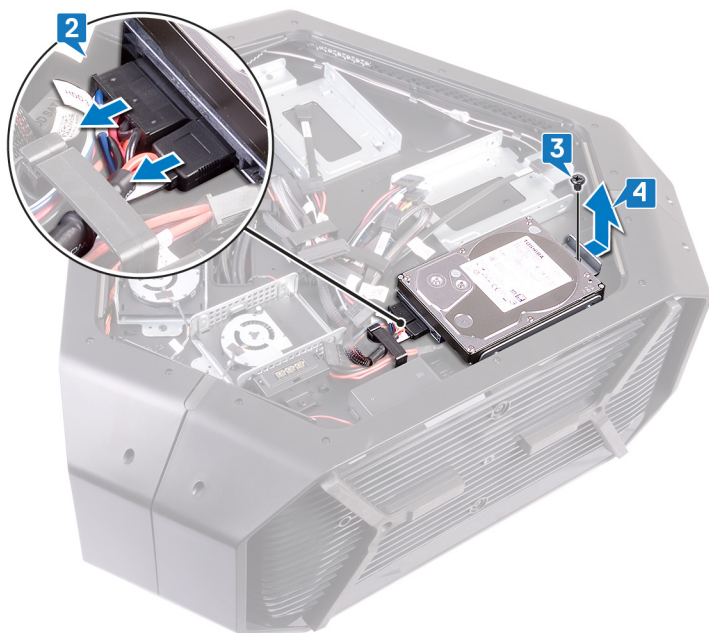

5. Rimuovere le quattro viti (#6-32x3,6) che fissano la staffa del disco rigido a quest'ultimo.
6. Far scorrere e rimuovere il disco rigido dalla relativa staffa.

i N.B.: Ripetere i passaggi 2-6 per rimuovere eventuali altri dischi rigidi (disco rigido 2 e disco rigido 3) installati nel computer.



Ricollocamento del disco rigido

 **N.B.:** Prima di effettuare interventi sui componenti interni del computer, leggere le informazioni sulla sicurezza fornite con il computer e seguire la procedura in [Prima degli interventi sui componenti interni del computer](#). Dopo gli interventi sui componenti interni del computer, seguire le istruzioni descritte in [Dopo gli interventi sui componenti interni del computer](#). Per maggiori informazioni sulle procedure consigliate relative alla sicurezza, consultare la home page Conformità alle normative su www.dell.com/regulatory_compliance.

 **ATTENZIONE:** I dischi rigidi sono fragili. Prestare attenzione durante la manipolazione del disco rigido.

Procedura

1. Allineare i fori delle viti sulla staffa del disco rigido ai relativi fori sul gruppo del disco rigido (disco rigido 1).
2. Ricollocare le quattro viti (#6-32x3.6) che fissano il disco rigido alla staffa del disco rigido.
3. Far scorrere il gruppo disco rigido (disco rigido 1) nel telaio.
4. Ricollocare la vite (#6-32x6) che fissa il gruppo disco rigido (disco rigido 1) al telaio.
5. Collegare il cavo di alimentazione e il cavo dati al disco rigido (disco rigido 1).

 **N.B.:** Ripetere i passaggi 2-5 per sostituire eventuali altri dischi rigidi (disco rigido 2 e disco rigido 3) installati nel computer.

Post-requisiti

1. Ricollocare i pannelli laterali sinistro e destro. Vedere "[Ricollocamento dei pannelli laterali](#)".
2. Ricollocare il [piedino di stabilità](#).

Rimozione della ventola U.2

i N.B.: Prima di effettuare interventi sui componenti interni del computer, leggere le informazioni sulla sicurezza fornite con il computer e seguire la procedura in [Prima degli interventi sui componenti interni del computer](#). Dopo gli interventi sui componenti interni del computer, seguire le istruzioni descritte in [Dopo gli interventi sui componenti interni del computer](#). Per maggiori informazioni sulle procedure consigliate relative alla sicurezza, consultare la home page Conformità alle normative su www.dell.com/regulatory_compliance.

Prerequisiti

1. Rimuovere il [piedino di stabilità](#).
2. Rimuovere i pannelli laterali sinistro e destro. Vedere "[Rimozione del pannelli laterali](#)".

Procedura

1. Adagiare il telaio sul lato sinistro.
2. Scollegare il cavo della ventola U.2d al connettore della ventola.
3. Rimuovere le due viti (#6-32x6) che fissano la ventola U.2 alla staffa del gruppo del disco rigido.
4. Rimuovere la ventola U.2 dalla staffa del gruppo disco rigido.

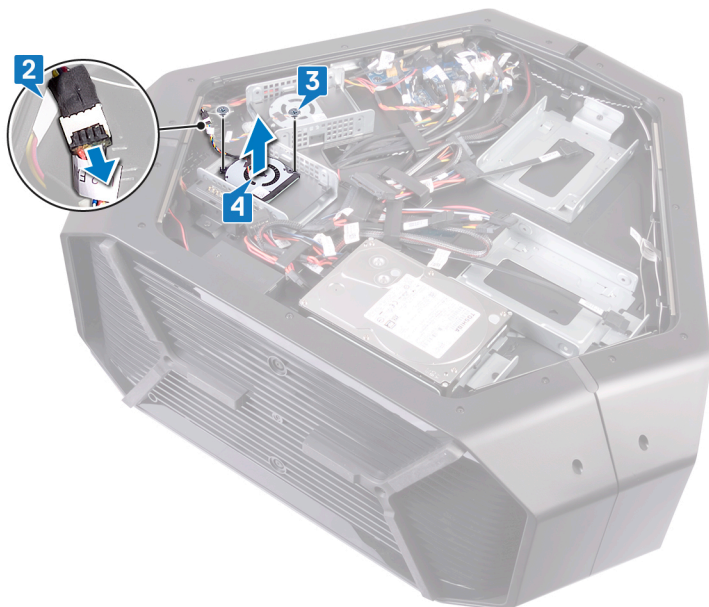

Ricollocamento della ventola U.2

i N.B.: Prima di effettuare interventi sui componenti interni del computer, leggere le informazioni sulla sicurezza fornite con il computer e seguire la procedura in [Prima degli interventi sui componenti interni del computer](#). Dopo gli interventi sui componenti interni del computer, seguire le istruzioni descritte in [Dopo gli interventi sui componenti interni del computer](#). Per maggiori informazioni sulle procedure consigliate relative alla sicurezza, consultare la home page Conformità alle normative su www.dell.com/regulatory_compliance.

Procedura

1. Allineare e posizionare la ventola U.2 sulla staffa del gruppo disco rigido.
2. Ricollocare le due viti (#6-32x6) che fissano la ventola U2 al gruppo del disco rigido.
3. Collegare il cavo della ventola U.2 al connettore della ventola.

Post-requisiti

1. Ricollocare i pannelli laterali sinistro e destro. Vedere "[Ricollocamento dei pannelli laterali](#)".
2. Ricollocare il [piedino di stabilità](#).

Rimozione del connettore del pannello laterale destro AlienFX

i N.B.: Prima di effettuare interventi sui componenti interni del computer, leggere le informazioni sulla sicurezza fornite con il computer e seguire la procedura in [Prima degli interventi sui componenti interni del computer](#). Dopo gli interventi sui componenti interni del computer, seguire le istruzioni descritte in [Dopo gli interventi sui componenti interni del computer](#). Per maggiori informazioni sulle procedure consigliate relative alla sicurezza, consultare la home page Conformità alle normative su www.dell.com/regulatory_compliance.

Prerequisiti

1. Rimuovere il [piedino di stabilità](#).
2. Rimuovere i pannelli laterali sinistro e destro. Vedere "[Rimozione del pannelli laterali](#)".

Procedura

1. Adagiare il telaio sul lato sinistro.
2. Scollegare il cavo del pannello laterale destro AlienFX che collega il connettore del pannello laterale destro AlienFX alla scheda di I/O. Vedere "[Componenti della scheda di I/O](#)".
3. Rimuovere il cavo del pannello laterale AlienFX destro dalle guide di instradamento sul telaio.
4. Rimuovere la vite (#6-32x6) che fissa il gruppo del connettore del pannello laterale destro AlienFX al telaio.
5. Far scorrere e rimuovere il gruppo del connettore del pannello laterale destro AlienFX dal telaio.

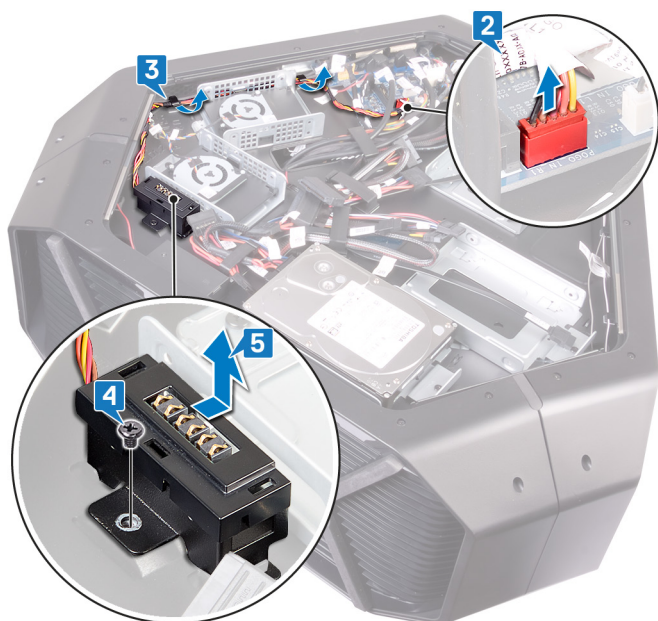

6. Rimuovere le due viti (#6-32x6) che fissano il connettore del pannello laterale destro AlienFX alla staffa.
7. Rimuovere l'instradamento del cavo attraverso lo slot sulla staffa e sollevare da quest'ultima il connettore del pannello laterale destro AlienFX.

Ricollocamento del connettore del pannello laterale destro AlienFX

i N.B.: Prima di effettuare interventi sui componenti interni del computer, leggere le informazioni sulla sicurezza fornite con il computer e seguire la procedura in [Prima degli interventi sui componenti interni del computer](#). Dopo gli interventi sui componenti interni del computer, seguire le istruzioni descritte in [Dopo gli interventi sui componenti interni del computer](#). Per maggiori informazioni sulle procedure consigliate relative alla sicurezza, consultare la home page Conformità alle normative su www.dell.com/regulatory_compliance.

Procedura

1. Instradare il cavo attraverso lo slot sulla staffa e allineare i fori per le viti sul connettore del pannello laterale destro AlienFX con quelli sulla staffa.
2. Ricollocare le due viti (#6-32x6) che fissano il connettore del pannello laterale destro AlienFX alla staffa.
3. Allineare il foro della vite sul gruppo del connettore del pannello laterale destro AlienFX a quello sul telaio.
4. Ricollocare la vite (#6-32x6) che fissa il gruppo del connettore del pannello laterale destro AlienFX al telaio.
5. Instradare il cavo del pannello laterale AlienFX destro attraverso le guide di instradamento sul telaio.
6. Collegare il cavo che collega il connettore del pannello laterale destro AlienFX alla scheda di I/O. Vedere "[Componenti della scheda di I/O](#)".

Post-requisiti

1. Ricollocare i pannelli laterali sinistro e destro. Vedere "[Ricollocamento dei pannelli laterali](#)".
2. Ricollocare il [piedino di stabilità](#).

Rimozione del connettore del pannello laterale sinistro AlienFX

i N.B.: Prima di effettuare interventi sui componenti interni del computer, leggere le informazioni sulla sicurezza fornite con il computer e seguire la procedura in [Prima degli interventi sui componenti interni del computer](#). Dopo gli interventi sui componenti interni del computer, seguire le istruzioni descritte in [Dopo gli interventi sui componenti interni del computer](#). Per maggiori informazioni sulle procedure consigliate relative alla sicurezza, consultare la home page Conformità alle normative su www.dell.com/regulatory_compliance.

Prerequisiti

1. Rimuovere il [piedino di stabilità](#).
2. Rimuovere i pannelli laterali sinistro e destro. Vedere "[Rimozione del pannelli laterali](#)".

Procedura

1. Adagiare il telaio sul lato sinistro.
2. Scollegare il cavo che collega il connettore del pannello laterale sinistro AlienFX alla scheda di I/O. Vedere "[Componenti della scheda di I/O](#)".
3. Rimuovere il cavo dal fermaglio di sicurezza e instradarlo attraverso lo slot sul telaio.

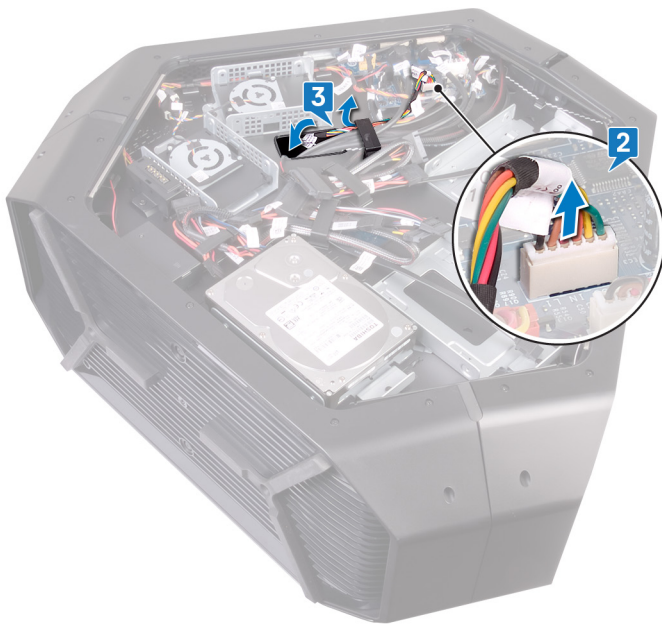

4. Capovolgere il telaio.
5. Rimuovere il cavo del pannello laterale AlienFX attraverso le guide di instradamento sul telaio.
6. Rimuovere la vite (#6-32x6) che fissa il gruppo del connettore del pannello laterale sinistro AlienFX al telaio.
7. Rimuovere il gruppo del connettore del pannello laterale sinistro AlienFX dal telaio.

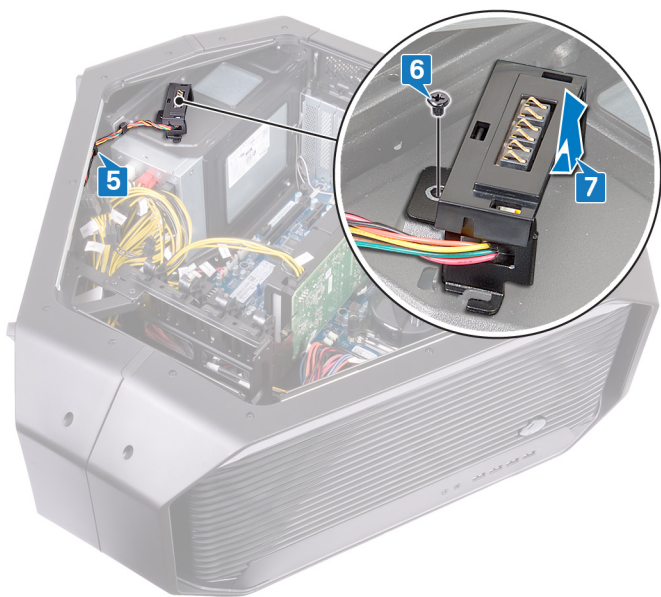

8. Rimuovere le due viti (#6-32x6) che fissano il connettore del pannello laterale AlienFX alla staffa.
9. Rimuovere l'instradamento del cavo attraverso lo slot sulla staffa e sollevare da quest'ultima il connettore del pannello laterale sinistro AlienFX.

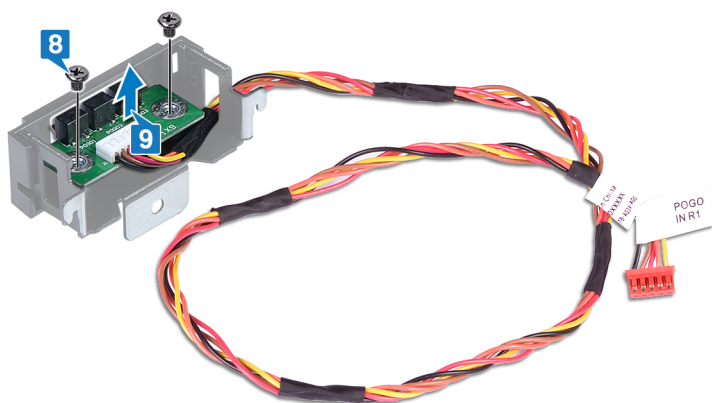

Ricollocamento del connettore del pannello laterale sinistro AlienFX

i N.B.: Prima di effettuare interventi sui componenti interni del computer, leggere le informazioni sulla sicurezza fornite con il computer e seguire la procedura in [Prima degli interventi sui componenti interni del computer](#). Dopo gli interventi sui componenti interni del computer, seguire le istruzioni descritte in [Dopo gli interventi sui componenti interni del computer](#). Per maggiori informazioni sulle procedure consigliate relative alla sicurezza, consultare la home page Conformità alle normative su www.dell.com/regulatory_compliance.

Procedura

1. Instradare il cavo attraverso lo slot sulla staffa e allineare i fori per le viti sul connettore del pannello laterale sinistro AlienFX con quelli sulla staffa.
2. Ricollocare le due viti (#6-32x6) che fissano il connettore del pannello laterale AlienFX alla staffa.
3. Allineare il foro della vite sul connettore del pannello laterale sinistro AlienFX a quello sul telaio.
4. Ricollocare la vite (#6-32x6) che fissa il connettore del pannello laterale sinistro AlienFX al telaio.
5. Instradare il cavo del pannello laterale AlienFX attraverso le guide di instradamento sul telaio
6. Capovolgere il telaio.
7. Instradare il cavo attraverso il fermaglio di sicurezza e lo slot sul telaio.
8. Collegare il cavo che collega il connettore del pannello laterale sinistro AlienFX alla scheda di sistema. Vedere "[Componenti della scheda di I/O](#)".

Post-requisiti

1. Ricollocare i pannelli laterali sinistro e destro. Vedere "[Ricollocamento dei pannelli laterali](#)".
2. Ricollocare il [piedino di stabilità](#).

Rimozione della scheda di I/O

i N.B.: Prima di effettuare interventi sui componenti interni del computer, leggere le informazioni sulla sicurezza fornite con il computer e seguire la procedura in [Prima degli interventi sui componenti interni del computer](#). Dopo gli interventi sui componenti interni del computer, seguire le istruzioni descritte in [Dopo gli interventi sui componenti interni del computer](#). Per maggiori informazioni sulle procedure consigliate relative alla sicurezza, consultare la home page Conformità alle normative su www.dell.com/regulatory_compliance.

Prerequisiti

1. Rimuovere il [piedino di stabilità](#).
2. Rimuovere i pannelli laterali sinistro e destro. Vedere "[Rimozione dei pannelli laterali](#)".

Procedura

1. Adagiare il telaio sul lato sinistro.
2. Scollegare tutti i cavi dalla scheda di I/O.

i N.B.: Prendere nota dell'instradamento di tutti i cavi durante la rimozione degli stessi, in modo da poterli instradare correttamente dopo aver ricollocato la scheda di I/O.

3. Rimuovere le cinque viti (#6-32x6) che fissano la scheda di I/O al telaio.
4. Far scorrere e sollevare la scheda di I/O dal telaio.

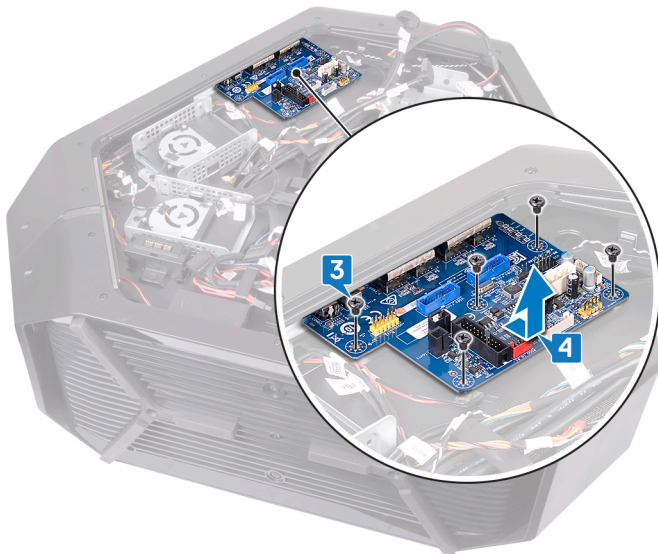

Ricollocamento della scheda di I/O

ⓘ N.B.: Prima di effettuare interventi sui componenti interni del computer, leggere le informazioni sulla sicurezza fornite con il computer e seguire la procedura in [Prima degli interventi sui componenti interni del computer](#). Dopo gli interventi sui componenti interni del computer, seguire le istruzioni descritte in [Dopo gli interventi sui componenti interni del computer](#). Per maggiori informazioni sulle procedure consigliate relative alla sicurezza, consultare la home page Conformità alle normative su www.dell.com/regulatory_compliance.

Post-requisiti

1. Ricollocare i pannelli laterali sinistro e destro. Vedere "[Ricollocamento dei pannelli laterali](#)".
2. Ricollocare il [piedino di stabilità](#).

Rimozione del cavo del sensore termico dell'alloggiamento dell'unità

i N.B.: Prima di effettuare interventi sui componenti interni del computer, leggere le informazioni sulla sicurezza fornite con il computer e seguire la procedura in [Prima degli interventi sui componenti interni del computer](#). Dopo gli interventi sui componenti interni del computer, seguire le istruzioni descritte in [Dopo gli interventi sui componenti interni del computer](#). Per maggiori informazioni sulle procedure consigliate relative alla sicurezza, consultare la home page Conformità alle normative su www.dell.com/regulatory_compliance.

Prerequisiti

1. Rimuovere il [piedino di stabilità](#).
2. Rimuovere i pannelli laterali sinistro e destro. Vedere "[Rimozione dei pannelli laterali](#)".

Procedura

1. Adagiare il telaio sul lato destro. Individuare il connettore del sensore termico dell'alloggiamento dell'unità (SENSOR2) sulla scheda di sistema. Per ulteriori informazioni sul connettore del sensore termico dell'alloggiamento dell'unità, vedere "[Componenti della scheda di sistema](#)".
2. Scollegare il cavo del sensore termico dell'alloggiamento dell'unità dalla scheda di sistema.

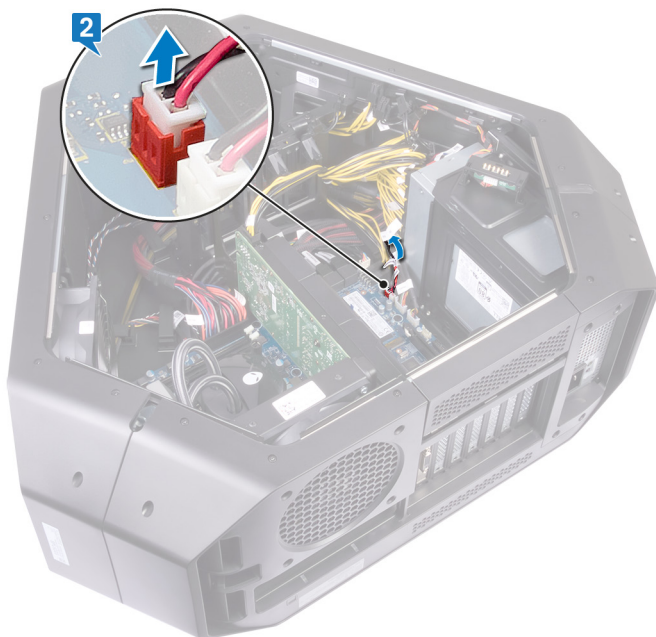

3. Capovolgere il telaio.
4. Rimuovere il cavo tramite lo slot sul telaio. Individuare il sensore termico dell'alloggiamento dell'unità. Vedere "[Vista destra](#)".
5. Spingere la linguetta di sbloccaggio e sollevare il cavo del sensore termico dell'alloggiamento dell'unità dal telaio.

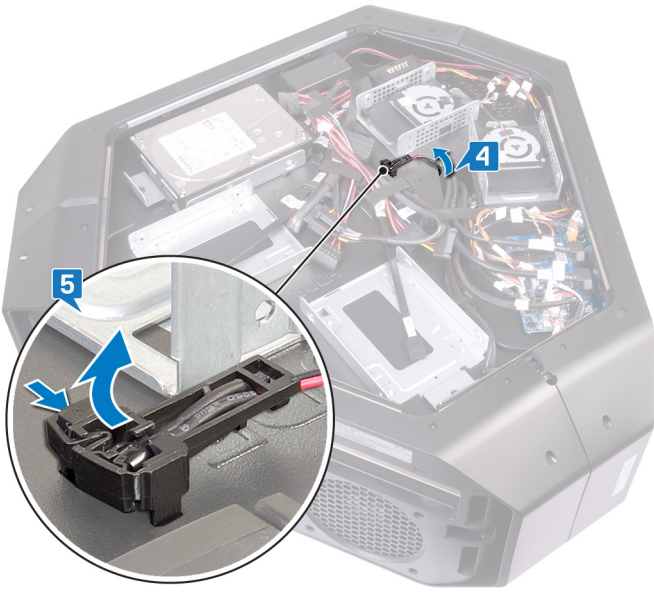

Ricollocamento del cavo del sensore di calore dell'alloggiamento dell'unità

i N.B.: Prima di effettuare interventi sui componenti interni del computer, leggere le informazioni sulla sicurezza fornite con il computer e seguire la procedura in [Prima degli interventi sui componenti interni del computer](#). Dopo gli interventi sui componenti interni del computer, seguire le istruzioni descritte in [Dopo gli interventi sui componenti interni del computer](#). Per maggiori informazioni sulle procedure consigliate relative alla sicurezza, consultare la home page Conformità alle normative su www.dell.com/regulatory_compliance.

Procedura

1. Instradare il cavo del sensore termico dell'alloggiamento dell'unità tramite lo slot sul telaio.
2. Allineare la linguetta del cavo del sensore termico dell'alloggiamento dell'unità sul telaio.
3. Spingere la linguetta di sbloccaggio sul cavo del sensore termico dell'alloggiamento dell'unità premere finché non scatta in posizione.
4. Adagiare il telaio sul lato sinistro.
5. Collegare il cavo del sensore termico dell'alloggiamento dell'unità alla scheda di sistema. Vedere "[Componenti della scheda di sistema](#)".

Post-requisiti

1. Ricollocare i pannelli laterali sinistro e destro. Vedere "[Ricollocamento dei pannelli laterali](#)".
2. Ricollocare il [piedino di stabilità](#).

Rimozione dei moduli di memoria

i N.B.: Prima di effettuare interventi sui componenti interni del computer, leggere le informazioni sulla sicurezza fornite con il computer e seguire la procedura in [Prima degli interventi sui componenti interni del computer](#). Dopo gli interventi sui componenti interni del computer, seguire le istruzioni descritte in [Dopo gli interventi sui componenti interni del computer](#). Per maggiori informazioni sulle procedure consigliate relative alla sicurezza, consultare la home page Conformità alle normative su www.dell.com/regulatory_compliance.

Prerequisiti

1. Rimuovere il [piedino di stabilità](#).
2. Rimuovere i pannelli laterali sinistro e destro. Vedere "[Rimozione dei pannelli laterali](#)".

Procedura

1. Adagiare il telaio sul lato destro.
2. Individuare la posizione dei moduli di memoria sulla scheda di sistema.

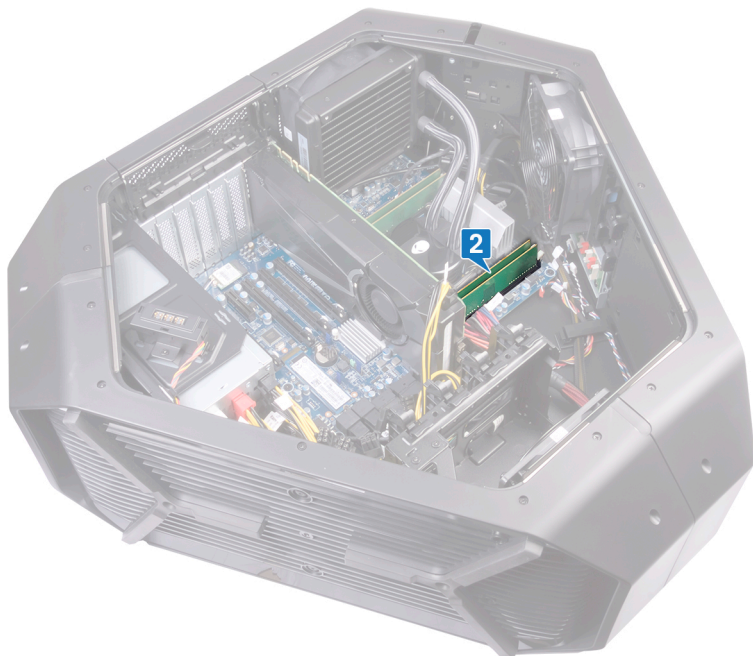

3. Utilizzare la punta delle dita per allargare delicatamente i fermagli di fissaggio su ciascuna estremità dello slot del modulo di memoria.
4. Afferrare il modulo di memoria vicino al fermaglio di fissaggio, quindi allontanarlo delicatamente fino a estrarlo dal relativo slot.

i N.B.: Ripetere la procedura dal punto 2 al punto 4 per rimuovere eventuali altri moduli di memoria installati nel computer.

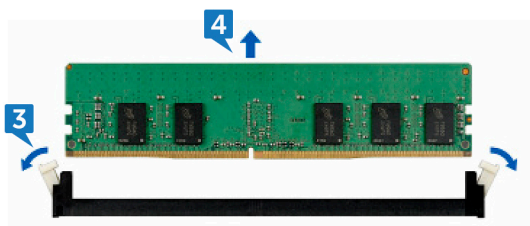

Ricollocamento dei moduli di memoria

i N.B.: Prima di effettuare interventi sui componenti interni del computer, leggere le informazioni sulla sicurezza fornite con il computer e seguire la procedura in [Prima degli interventi sui componenti interni del computer](#). Dopo gli interventi sui componenti interni del computer, seguire le istruzioni descritte in [Dopo gli interventi sui componenti interni del computer](#). Per maggiori informazioni sulle procedure consigliate relative alla sicurezza, consultare la home page Conformità alle normative su www.dell.com/regulatory_compliance.

Procedura

1. Allineare la tacca sul modulo di memoria con la linguetta sul relativo slot.
2. Inserire il modulo di memoria nell'apposito connettore, fino a quando il modulo e il fermo di sicurezza non scattano in posizione.

i N.B.: I fermagli di fissaggio tornano nella posizione di blocco. Se non si sente lo scatto, rimuovere il modulo di memoria e reinstallarlo.

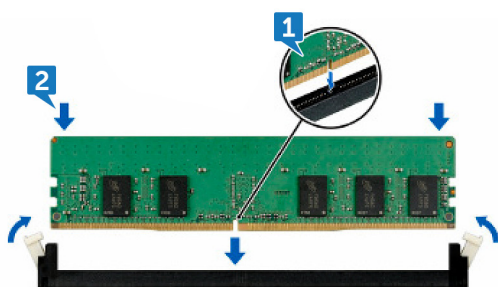

Post-requisiti

1. Ricollocare i pannelli laterali sinistro e destro. Vedere "[Ricollocamento dei pannelli laterali](#)".
2. Ricollocare il [piedino di stabilità](#).

Rimozione della scheda grafica

i N.B.: Prima di effettuare interventi sui componenti interni del computer, leggere le informazioni sulla sicurezza fornite con il computer e seguire la procedura in [Prima degli interventi sui componenti interni del computer](#). Dopo gli interventi sui componenti interni del computer, seguire le istruzioni descritte in [Dopo gli interventi sui componenti interni del computer](#). Per maggiori informazioni sulle procedure consigliate relative alla sicurezza, consultare la home page Conformità alle normative su www.dell.com/regulatory_compliance.

Prerequisiti

1. Rimuovere il [piedino di stabilità](#).
2. Rimuovere i pannelli laterali sinistro e destro. Vedere "[Rimozione dei pannelli laterali](#)".

Procedura

1. Adagiare il telaio sul lato destro. Individuare la scheda grafica (scheda PCI-Express x16) sulla scheda di sistema. Per ulteriori informazioni sulla scheda grafica, vedere "[Componenti della scheda di sistema](#)".
2. Scollegare i cavi di alimentazione dalla scheda grafica.
3. Ruotare e aprire lo sportello PCIE.
4. Premere e tenere premuta la linguetta di fissaggio sul morsetto.
5. Tirare il morsetto lontano dalla staffa.

i N.B.: La posizione del connettore dell'alimentazione (VGA1, VGA2 e VGA3) varia a seconda della scheda grafica installata.

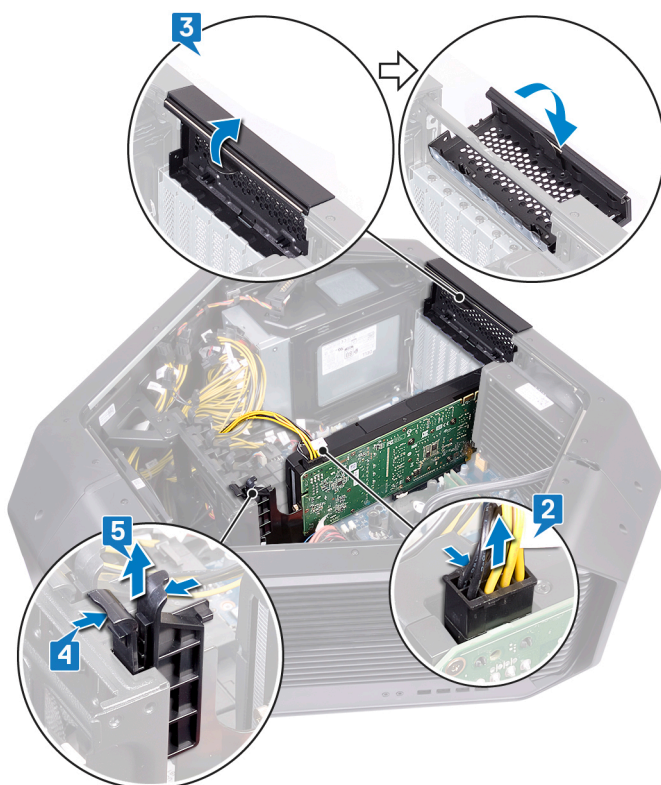

6. Tenere premuta la linguetta di bloccaggio sul connettore della scheda grafica e stringere la scheda dagli angoli superiori.
7. Estrarre la scheda grafica dal relativo slot.



Ricollocamento della scheda grafica

i N.B.: Prima di effettuare interventi sui componenti interni del computer, leggere le informazioni sulla sicurezza fornite con il computer e seguire la procedura in [Prima degli interventi sui componenti interni del computer](#). Dopo gli interventi sui componenti interni del computer, seguire le istruzioni descritte in [Dopo gli interventi sui componenti interni del computer](#). Per maggiori informazioni sulle procedure consigliate relative alla sicurezza, consultare la home page Conformità alle normative su www.dell.com/regulatory_compliance.

Procedura

1. Allineare la scheda grafica con il connettore della scheda PCI-Express sulla scheda di sistema.
2. Inserire la scheda nel connettore e premere con decisione. Verificare che la scheda sia inserita saldamente.



3. Premere e tenere premuta la linguetta di fissaggio sul morsetto.
4. Spingere il morsetto verso la staffa.
5. Ruotare lo sportello PCIE per chiuderlo.
6. Collegare i cavi di alimentazione alla scheda grafica.

i N.B.: La posizione del connettore dell'alimentazione (VGA1, VGA2 e VGA3) varia a seconda della scheda grafica installata.

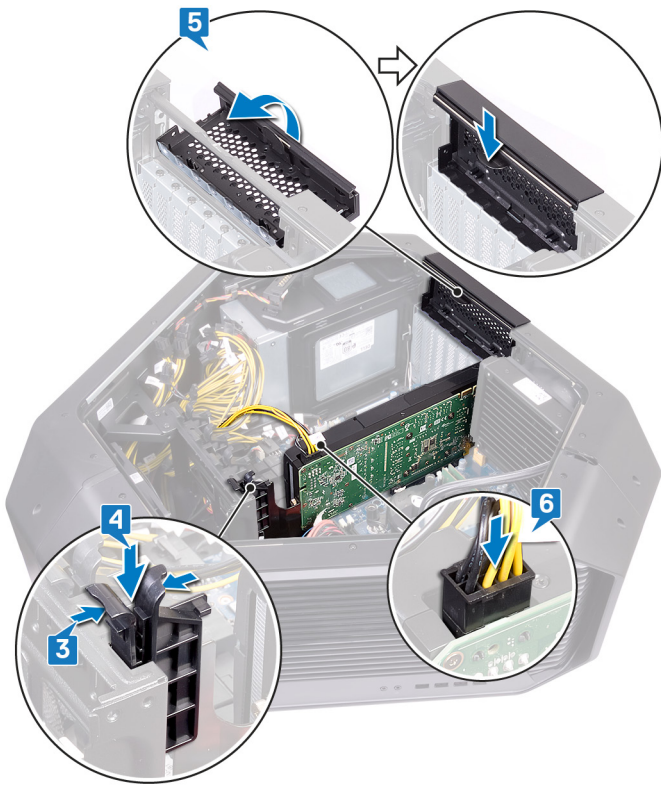

Post-requisiti

1. Ricollocare i pannelli laterali sinistro e destro. Vedere "[Ricollocamento dei pannelli laterali](#)".
2. Ricollocare il [piedino di stabilità](#).

Rimozione delle schede grafiche multiple

i N.B.: Prima di effettuare interventi sui componenti interni del computer, leggere le informazioni sulla sicurezza fornite con il computer e seguire la procedura in [Prima degli interventi sui componenti interni del computer](#). Dopo gli interventi sui componenti interni del computer, seguire le istruzioni descritte in [Dopo gli interventi sui componenti interni del computer](#). Per maggiori informazioni sulle procedure consigliate relative alla sicurezza, consultare la home page Conformità alle normative su www.dell.com/regulatory_compliance.

Prerequisiti

1. Rimuovere il [piedino di stabilità](#).
2. Rimuovere i pannelli laterali sinistro e destro. Vedere "[Rimozione dei pannelli laterali](#)".

Procedura per rimuovere due schede grafiche

1. Adagiare il telaio sul lato destro. Individuare la scheda grafica (scheda PCI-Express x16) sulla scheda di sistema. Per ulteriori informazioni sulla scheda grafica, vedere "[Componenti della scheda di sistema](#)".
2. Sollevare il ponte della scheda grafica che collega le schede grafiche.



3. Scollegare i cavi di alimentazione dalla scheda grafica.
4. Ruotare e aprire lo sportello PCIE.
5. Premere e tenere premuta la linguetta di fissaggio sul morsetto.
6. Tirare il morsetto lontano dalla staffa.

i N.B.: La posizione del connettore dell'alimentazione (VGA1, VGA2 e VGA3) varia a seconda della scheda grafica installata.

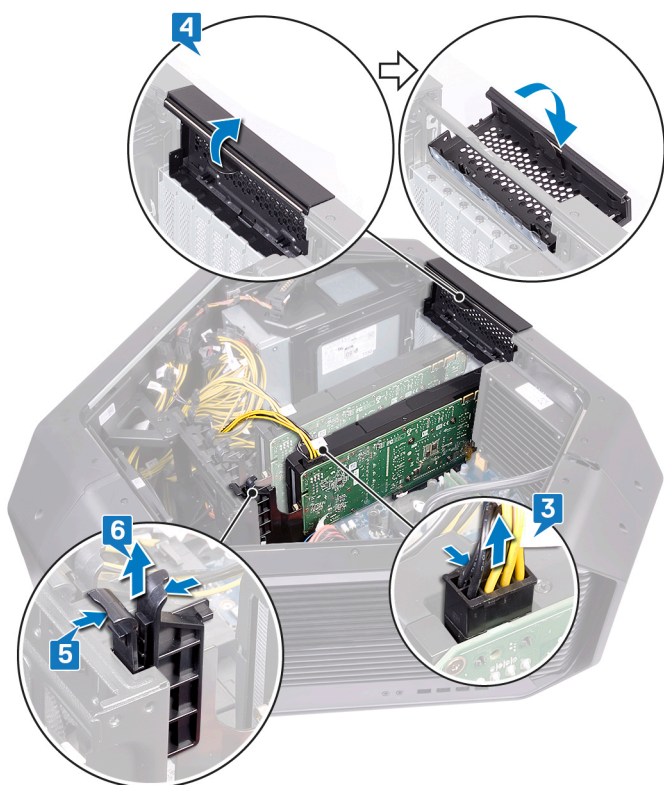

7. Tenere premuta la linguetta di bloccaggio sul connettore della scheda grafica e stringere la scheda dagli angoli superiori
8. Estrarre la scheda grafica dal relativo slot.

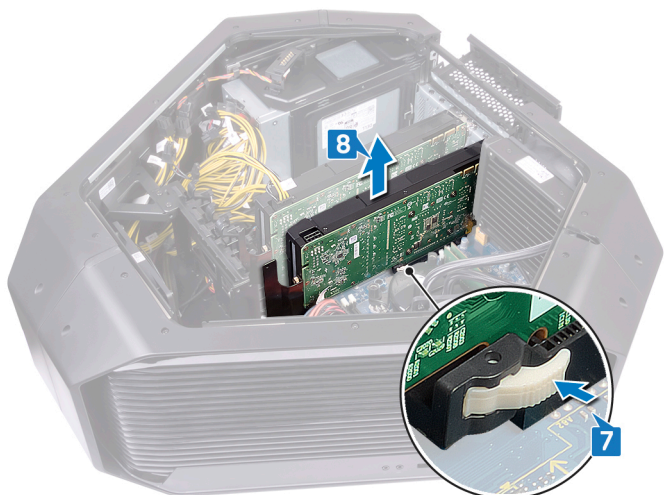

9. Ripetere le fasi 2-8 per rimuovere la scheda grafica sul connettore della scheda PCI-Express (SLOT4) e PCI-Express x16 (SLOT7).

Procedura per rimuovere tre schede grafiche

1. Adagiare il telaio sul lato destro. Individuare la scheda grafica (scheda PCI-Express x16) sulla scheda di sistema. Per ulteriori informazioni sulla scheda grafica, vedere "[Componenti della scheda di sistema](#)".
2. Sollevare il ponte della scheda grafica che collega le schede grafiche, se applicabile.



3. Scollegare i cavi di alimentazione dalla scheda grafica.
4. Ruotare e aprire lo sportello PCIE.
5. Premere e tenere premuta la linguetta di fissaggio sul morsetto.
6. Tirare il morsetto lontano dalla staffa.

i N.B.: La posizione del connettore dell'alimentazione (VGA1, VGA2 e VGA3) varia a seconda della scheda grafica installata.

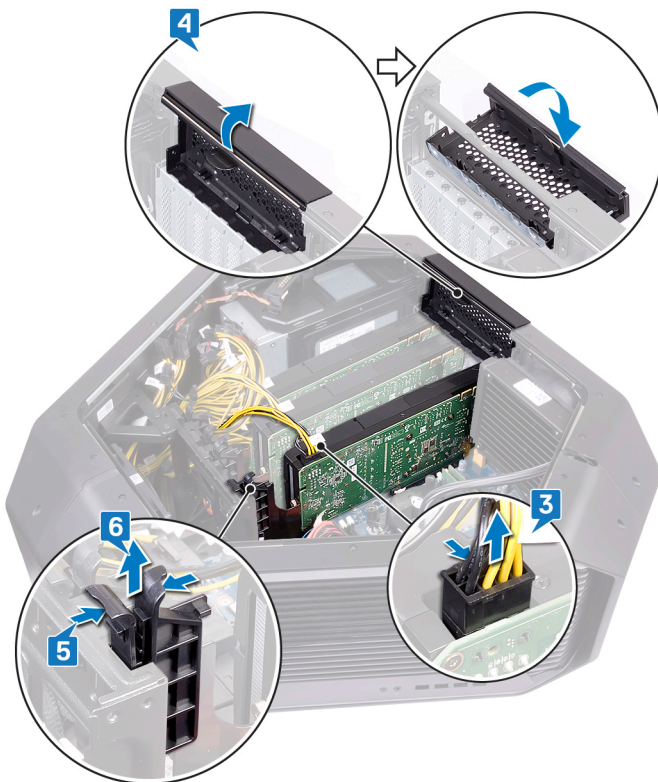

7. Tenere premuta la linguetta di bloccaggio sul connettore della scheda grafica e stringere la scheda dagli angoli superiori
8. Estrarre la scheda grafica dal relativo slot.

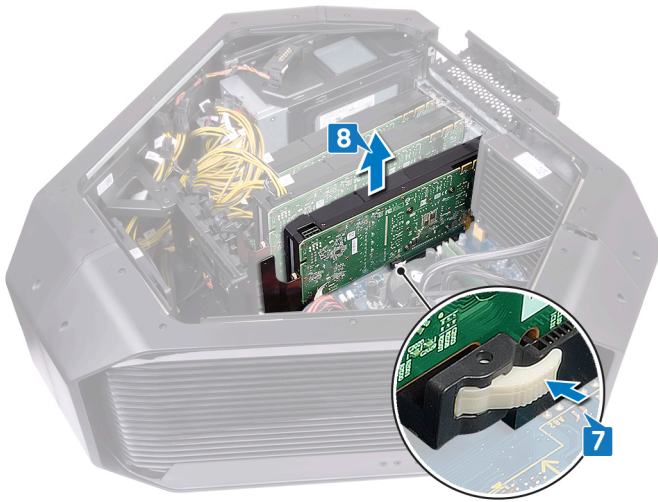

9. Ripetere le fasi 2-8 per rimuovere la scheda grafica sul connettore della scheda PCI-Express (SLOT4) e PCI-Express x16 (SLOT7).

Ricollocamento delle schede grafiche multiple

i N.B.: Prima di effettuare interventi sui componenti interni del computer, leggere le informazioni sulla sicurezza fornite con il computer e seguire la procedura in [Prima degli interventi sui componenti interni del computer](#). Dopo gli interventi sui componenti interni del computer, seguire le istruzioni descritte in [Dopo gli interventi sui componenti interni del computer](#). Per maggiori informazioni sulle procedure consigliate relative alla sicurezza, consultare la home page Conformità alle normative su www.dell.com/regulatory_compliance.

Procedura per sostituire tre schede grafiche

1. Allineare la scheda grafica con il connettore della scheda PCI-Express sulla scheda di sistema.
2. Inserire la scheda nel connettore e premere con decisione. Accertarsi che la scheda sia saldamente in posizione.

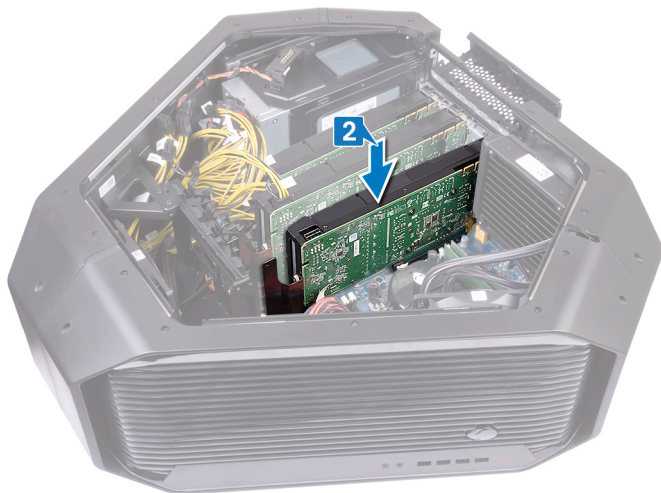

3. Premere e tenere premuta la linguetta di fissaggio sul morsetto.
4. Spingere il morsetto verso la staffa.
5. Ruotare lo sportello PCIE per chiuderlo.
6. Collegare i cavi di alimentazione alla scheda grafica.

i N.B.: La posizione del connettore dell'alimentazione (VGA1, VGA2 e VGA3) varia a seconda della scheda grafica installata.

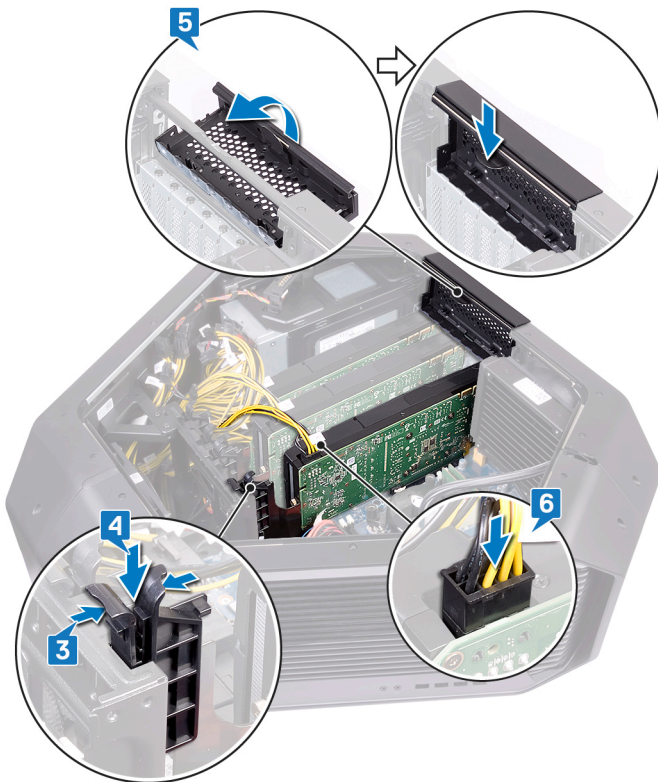

7. Posizionare il ponte della scheda grafica che collega le schede grafiche.



Procedura per sostituire due schede grafiche

1. Allineare la scheda grafica con il connettore della scheda PCI-Express sulla scheda di sistema.
2. Inserire la scheda nel connettore e premere con decisione. Accertarsi che la scheda sia saldamente in posizione.



3. Premere e tenere premuta la linguetta di fissaggio sul morsetto.
4. Spingere il morsetto verso la staffa.
5. Ruotare lo sportello PCIE per chiuderlo.
6. Collegare i cavi di alimentazione alla scheda grafica.

i N.B.: La posizione del connettore dell'alimentazione (VGA1, VGA2 e VGA3) varia a seconda della scheda grafica installata.

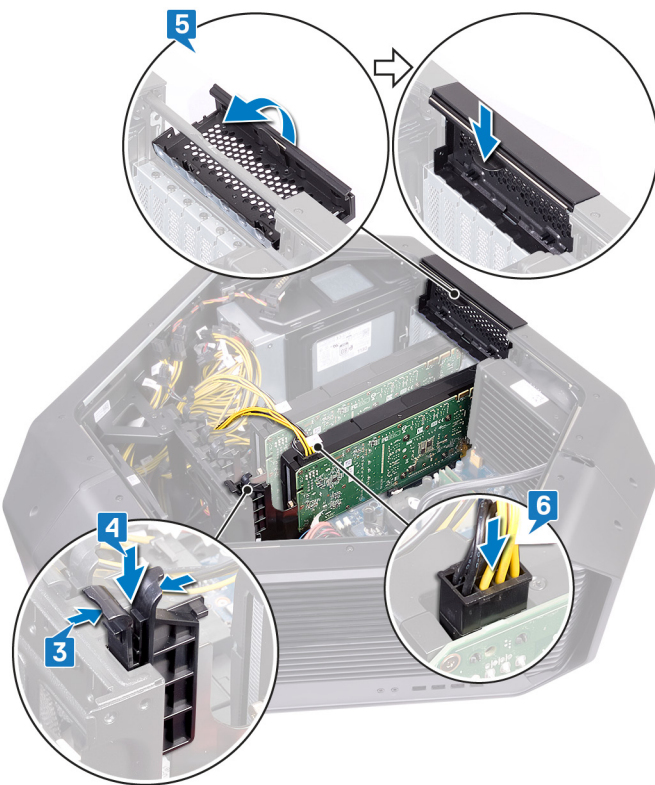

7. Posizionare il ponte della scheda grafica che collega le schede grafiche.



Post-requisiti

1. Ricollocare i pannelli laterali sinistro e destro. Vedere "[Ricollocamento dei pannelli laterali](#)".
2. Ricollocare il [piedino di stabilità](#).

Rimozione della scheda per reti senza fili

i N.B.: Prima di effettuare interventi sui componenti interni del computer, leggere le informazioni sulla sicurezza fornite con il computer e seguire la procedura in [Prima degli interventi sui componenti interni del computer](#). Dopo gli interventi sui componenti interni del computer, seguire le istruzioni descritte in [Dopo gli interventi sui componenti interni del computer](#). Per maggiori informazioni sulle procedure consigliate relative alla sicurezza, consultare la home page Conformità alle normative su www.dell.com/regulatory_compliance.

Prerequisiti

1. Rimuovere il [piedino di stabilità](#).
2. Rimuovere i pannelli laterali sinistro e destro. Vedere "[Rimozione dei pannelli laterali](#)".
3. Se si dispone di più schede grafiche installate, rimuovere la scheda grafica. Vedere "[Rimozione di più schede grafiche](#)".

Procedura

1. Adagiare il telaio sul lato destro.
2. Individuare la scheda wireless sulla scheda di sistema.

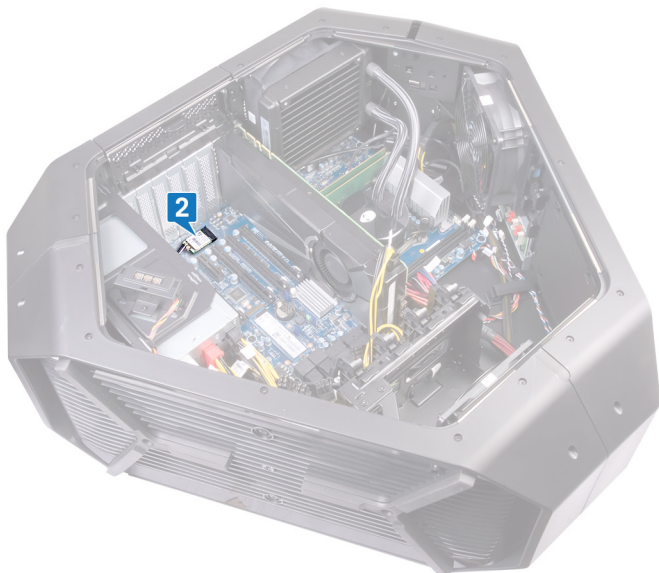

3. Rimuovere la vite (M2x3) che fissa la scheda per reti senza fili al telaio.
4. Far scorrere e rimuovere la scheda per reti senza fili dal relativo slot.
5. Scollegare i cavi dell'antenna dalla scheda per reti senza fili.

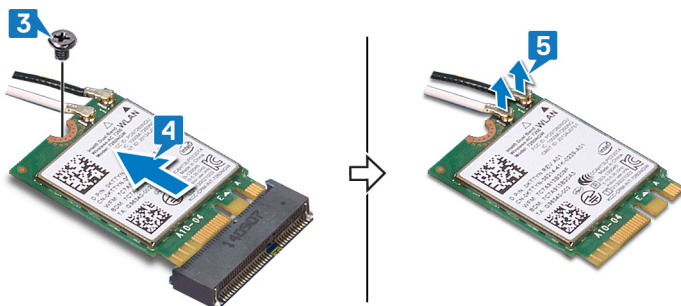

Ricollocamento della scheda per reti senza fili

i N.B.: Prima di effettuare interventi sui componenti interni del computer, leggere le informazioni sulla sicurezza fornite con il computer e seguire la procedura in [Prima degli interventi sui componenti interni del computer](#). Dopo gli interventi sui componenti interni del computer, seguire le istruzioni descritte in [Dopo gli interventi sui componenti interni del computer](#). Per maggiori informazioni sulle procedure consigliate relative alla sicurezza, consultare la home page Conformità alle normative su www.dell.com/regulatory_compliance.

Procedura

1. Collegare i cavi dell'antenna alla scheda senza fili.
2. Allineare la tacca presente sulla scheda senza fili con la linguetta sullo slot della scheda stessa.
3. Inserire la scheda per reti senza fili da un angolo nel connettore.
4. Ricollocare la vite (M2x3) che fissa la scheda per reti senza fili al telaio.
Un'etichetta sull'estremità dei cavi dell'antenna fornisce la combinazione di colori per la scheda per reti senza fili supportata dal computer.

Tabella 2. Combinazione di colori dei cavi dell'antenna

Connettori sulla scheda senza fili	Colore dell'adesivo del cavo antenna
Ausiliario (1)	Nero
Principale (2)	Bianco

Post-requisiti

1. Se si dispone di più schede grafiche installate, ricollocarle. Vedere "[Ricollocamento di più schede grafiche](#)".
2. Ricollocare i pannelli laterali sinistro e destro. Vedere "[Ricollocamento dei pannelli laterali](#)".
3. Ricollocare il [piedino di stabilità](#).

Rimozione della batteria pulsante

i N.B.: Prima di effettuare interventi sui componenti interni del computer, leggere le informazioni sulla sicurezza fornite con il computer e seguire la procedura in [Prima degli interventi sui componenti interni del computer](#). Dopo gli interventi sui componenti interni del computer, seguire le istruzioni descritte in [Dopo gli interventi sui componenti interni del computer](#). Per maggiori informazioni sulle procedure consigliate relative alla sicurezza, consultare la home page Conformità alle normative su www.dell.com/regulatory_compliance.

△ **ATTENZIONE:** La rimozione della batteria a bottone comporta il ripristino del programma di configurazione del BIOS alle impostazioni predefinite. Si consiglia di prendere nota delle impostazioni del programma di configurazione del BIOS prima di rimuovere la batteria a bottone.

Prerequisiti

1. Rimuovere il [piedino di stabilità](#).
2. Rimuovere i pannelli laterali sinistro e destro. Vedere "[Rimozione dei pannelli laterali](#)".
3. Se si dispone di più schede grafiche installate, rimuovere la scheda grafica. Vedere "[Rimozione di più schede grafiche](#)".

Procedura

1. Adagiare il telaio sul lato destro.
2. Posizionare la batteria pulsante sulla scheda di sistema.

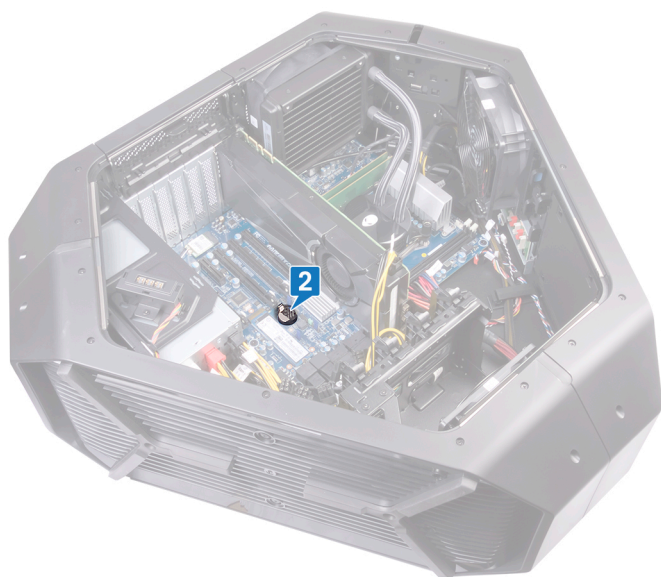

3. Premere la leva di sblocco della batteria pulsante.
4. Rimuovere la batteria pulsante.

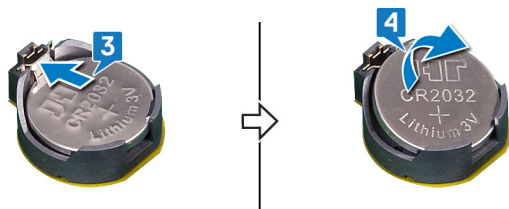

Ricollocamento della batteria pulsante.

i N.B.: Prima di effettuare interventi sui componenti interni del computer, leggere le informazioni sulla sicurezza fornite con il computer e seguire la procedura in [Prima degli interventi sui componenti interni del computer](#). Dopo gli interventi sui componenti interni del computer, seguire le istruzioni descritte in [Dopo gli interventi sui componenti interni del computer](#). Per maggiori informazioni sulle procedure consigliate relative alla sicurezza, consultare la home page Conformità alle normative su www.dell.com/regulatory_compliance.

Procedura

Inserire la nuova batteria pulsante nella presa, con il lato contrassegnato con "+" rivolto verso l'alto e spingerla in posizione verso il basso.

Post-requisiti

1. Se si dispone di più schede grafiche installate, ricollocarle. Vedere "[Ricollocamento di più schede grafiche](#)".
2. Ricollocare i pannelli laterali sinistro e destro. Vedere "[Ricollocamento dei pannelli laterali](#)".
3. Ricollocare il [piedino di stabilità](#).

Rimozione della ventola superiore

i N.B.: Prima di effettuare interventi sui componenti interni del computer, leggere le informazioni sulla sicurezza fornite con il computer e seguire la procedura in [Prima degli interventi sui componenti interni del computer](#). Dopo gli interventi sui componenti interni del computer, seguire le istruzioni descritte in [Dopo gli interventi sui componenti interni del computer](#). Per maggiori informazioni sulle procedure consigliate relative alla sicurezza, consultare la home page Conformità alle normative su www.dell.com/regulatory_compliance.

Prerequisiti

1. Rimuovere il [piedino di stabilità](#).
2. Rimuovere i pannelli laterali sinistro e destro. Vedere "[Rimozione dei pannelli laterali](#)".

Procedura

1. Adagiare il telaio sul lato destro.
2. Scollegare il cavo della ventola superiore dal connettore sulla scheda di sistema. Per ulteriori informazioni sul connettore del cavo della ventola superiore, vedere "[Componenti della scheda di sistema](#)".
3. Rimuovere la vite (#6-32x6) che fissa la ventola superiore al telaio.
4. Tirare la linguetta di sbloccaggio dal telaio, spostare la ventola superiore verso il lato destro e farla scorrere fuori dal telaio.

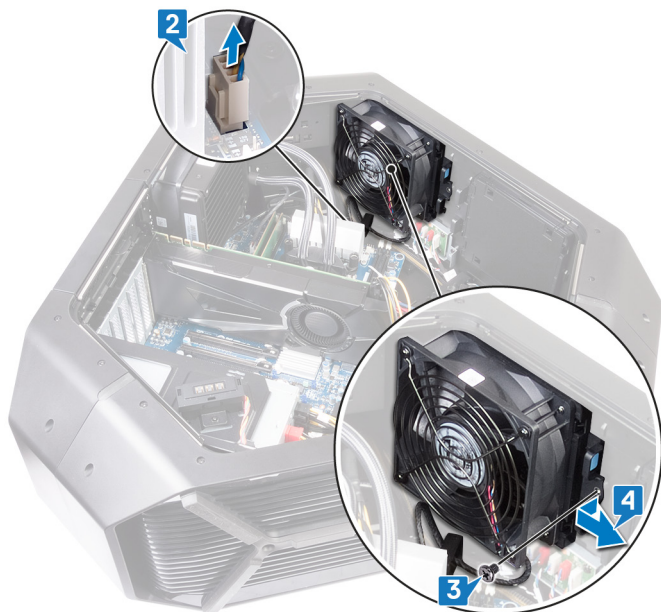

Ricollocamento della ventola superiore.

i N.B.: Prima di effettuare interventi sui componenti interni del computer, leggere le informazioni sulla sicurezza fornite con il computer e seguire la procedura in [Prima degli interventi sui componenti interni del computer](#). Dopo gli interventi sui componenti interni del computer, seguire le istruzioni descritte in [Dopo gli interventi sui componenti interni del computer](#). Per maggiori informazioni sulle procedure consigliate relative alla sicurezza, consultare la home page Conformità alle normative su www.dell.com/regulatory_compliance.

Procedura

1. Allineare le linguette sulla ventola superiore agli slot sul telaio e far scorrere la ventola in posizione.
2. Ricollocare la vite (#6-32x6) che fissa la ventola superiore al telaio.
3. Collegare il cavo della ventola superiore al connettore sulla scheda di sistema. Per ulteriori informazioni sul connettore del cavo della ventola superiore, vedere "[Componenti della scheda di sistema](#)".

Post-requisiti

1. Ricollocare i pannelli laterali sinistro e destro. Vedere "[Ricollocamento dei pannelli laterali](#)".
2. Ricollocare il [piedino di stabilità](#).

Rimozione della scheda del logo

- i** N.B.: Prima di effettuare interventi sui componenti interni del computer, leggere le informazioni sulla sicurezza fornite con il computer e seguire la procedura in [Prima degli interventi sui componenti interni del computer](#). Dopo gli interventi sui componenti interni del computer, seguire le istruzioni descritte in [Dopo gli interventi sui componenti interni del computer](#). Per maggiori informazioni sulle procedure consigliate relative alla sicurezza, consultare la home page Conformità alle normative su www.dell.com/regulatory_compliance.

Prerequisiti

1. Rimuovere il [piedino di stabilità](#).
2. Rimuovere i pannelli laterali sinistro e destro. Vedere "[Rimozione dei pannelli laterali](#)".
3. Rimuovere la [ventola superiore](#).

Procedura

- i** N.B.: Prendere nota dell'instradamento di tutti i cavi durante la rimozione degli stessi, in modo da poterli instradare correttamente dopo aver ricollocato la scheda del logo.

1. Disconnettere tutti i cavi dalla scheda del logo.

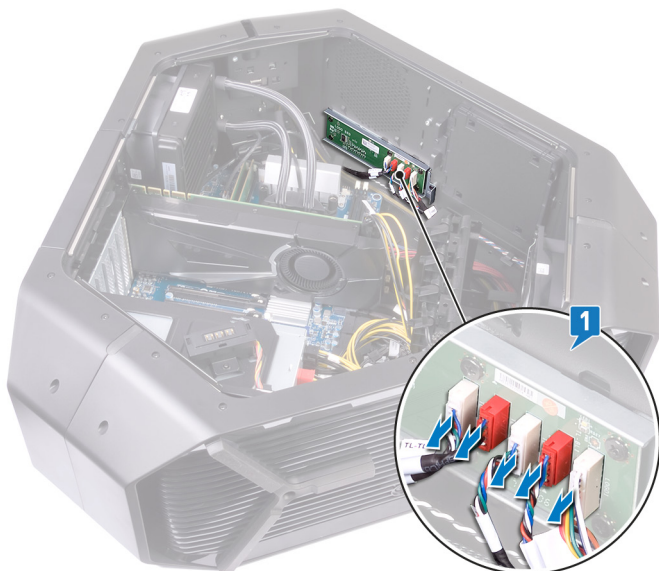

2. Rimuovere la vite (#6-32x6) che fissa la scheda del logo al telaio.
3. Estrarre la scheda del logo dal telaio.

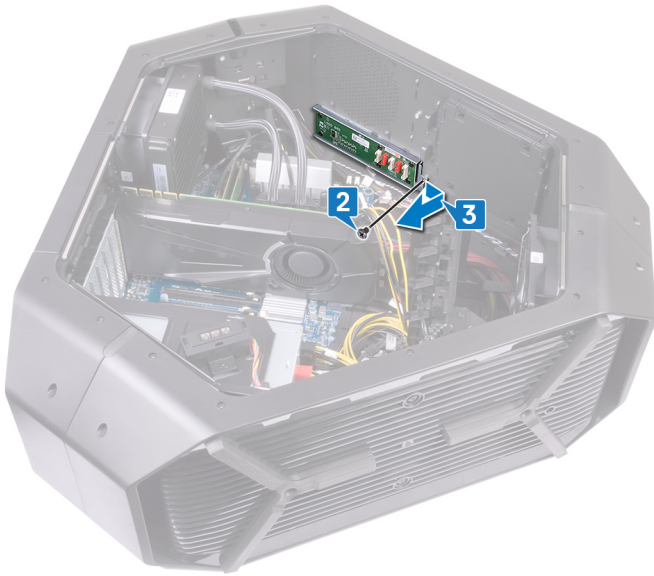

4. Rimuovere le sei viti (#6-32x6) che fissano la scheda del logo al telaio.
5. Rimuovere la scheda del logo dal supporto.

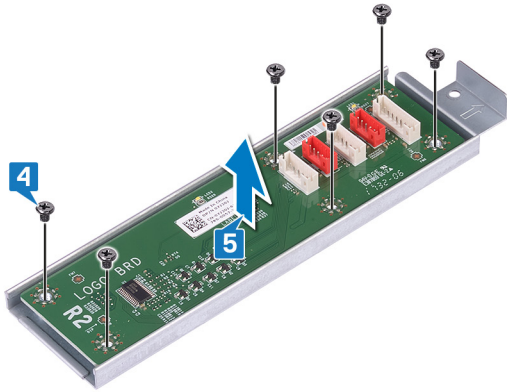

Ricollocamento della scheda del logo

i N.B.: Prima di effettuare interventi sui componenti interni del computer, leggere le informazioni sulla sicurezza fornite con il computer e seguire la procedura in [Prima degli interventi sui componenti interni del computer](#). Dopo gli interventi sui componenti interni del computer, seguire le istruzioni descritte in [Dopo gli interventi sui componenti interni del computer](#). Per maggiori informazioni sulle procedure consigliate relative alla sicurezza, consultare la home page Conformità alle normative su www.dell.com/regulatory_compliance.

Procedura

1. Allineare i fori delle viti sulla scheda del logo a quelli sulla staffa e far scorrere la scheda del logo in posizione.
2. Ricollocare le sei viti (#6-32x6) che fissano la scheda del logo alla staffa.
3. Far scorrere la scheda del logo nel telaio.
4. Ricollocare la vite (#6-32x6) che fissa la scheda del logo alla staffa.
5. Instradare e collegare i rispettivi cavi alla scheda del logo.

Post-requisiti

1. Ricollocare la [ventola superiore](#).
2. Ricollocare i pannelli laterali sinistro e destro. Vedere "[Ricollocamento dei pannelli laterali](#)".
3. Ricollocare il [piedino di stabilità](#).

Rimozione dell'unità a stato solido

ⓘ N.B.: Prima di effettuare interventi sui componenti interni del computer, leggere le informazioni sulla sicurezza fornite con il computer e seguire la procedura in [Prima degli interventi sui componenti interni del computer](#). Dopo gli interventi sui componenti interni del computer, seguire le istruzioni descritte in [Dopo gli interventi sui componenti interni del computer](#). Per maggiori informazioni sulle procedure consigliate relative alla sicurezza, consultare la home page Conformità alle normative su www.dell.com/regulatory_compliance.

⚠ ATTENZIONE: Le unità a stato solido sono estremamente delicate, e vanno maneggiate con cura.

⚠ ATTENZIONE: Per evitare la perdita di dati, non rimuovere l'unità a stato solido quando il computer è acceso o in stato di sospensione.

Prerequisiti

1. Rimuovere il [piedino di stabilità](#).
2. Rimuovere i pannelli laterali sinistro e destro. Vedere "[Rimozione dei pannelli laterali](#)".

Procedura

1. Adagiare il telaio sul lato destro.
2. Individuare l'unità a stato solido M.2 sulla scheda di sistema.

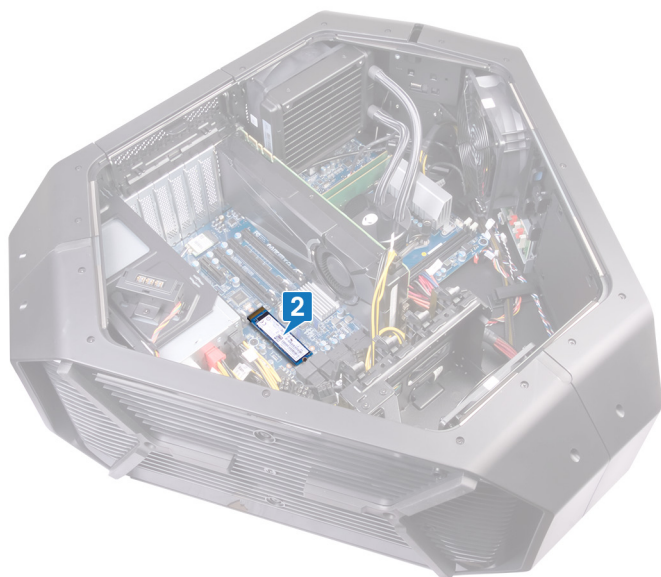

3. Rimuovere la vite (M2x2.5) che fissa l'unità a stato solido M.2 alla scheda di sistema.
4. Far scivolare e rimuovere l'unità a stato solido M.2 dal relativo slot sulla scheda di sistema.

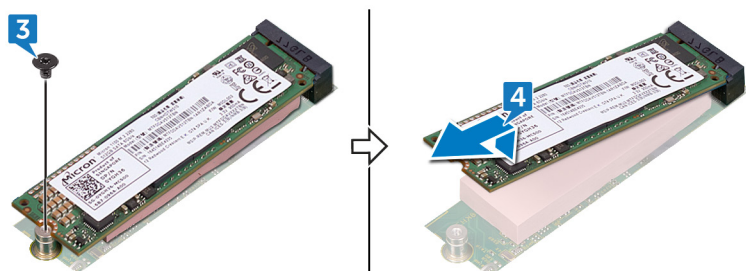

Ricollocamento dell'unità a stato solido

ⓘ N.B.: Prima di effettuare interventi sui componenti interni del computer, leggere le informazioni sulla sicurezza fornite con il computer e seguire la procedura in [Prima degli interventi sui componenti interni del computer](#). Dopo gli interventi sui componenti interni del computer, seguire le istruzioni descritte in [Dopo gli interventi sui componenti interni del computer](#). Per maggiori informazioni sulle procedure consigliate relative alla sicurezza, consultare la home page Conformità alle normative su www.dell.com/regulatory_compliance.

⚠ ATTENZIONE: Le unità a stato solido sono estremamente delicate, e vanno maneggiate con cura.

Procedura

1. Localizzare lo slot dell'unità a stato solido M.2 sulla scheda di sistema.

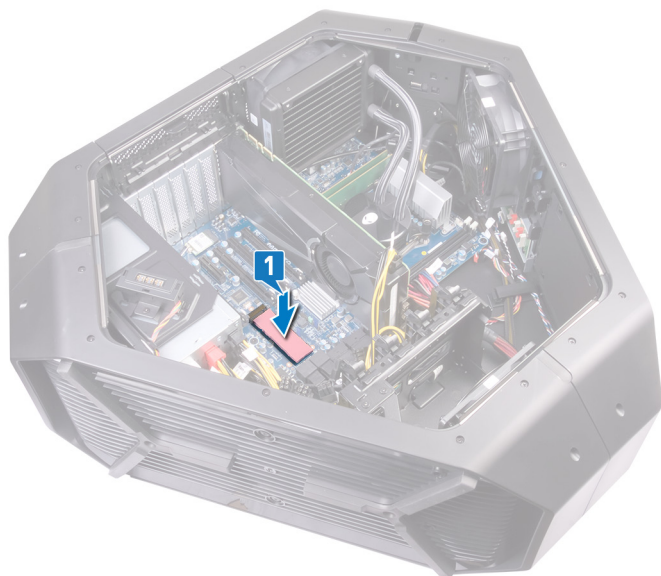

2. Allineare la tacca sull'unità a stato solido M.2 alla linguetta collocata sullo slot corrispondente, quindi far scorrere l'unità nel suo slot.
3. Allineare il foro per la vite sull'unità a stato solido M.2 con quello sulla scheda di sistema.
4. Ricollocare la vite (M2x2.5) che fissa l'unità a stato solido M.2 alla scheda di sistema.

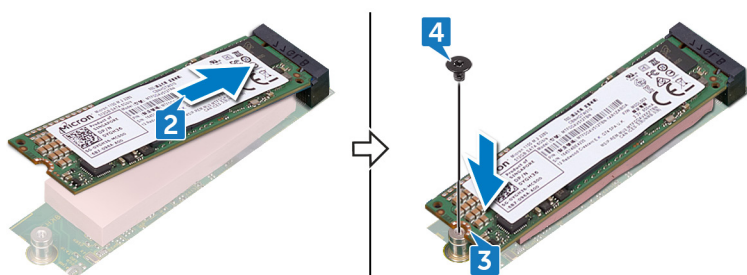

Post-requisiti

1. Ricollocare i pannelli laterali sinistro e destro. Vedere "[Ricollocamento dei pannelli laterali](#)".
2. Ricollocare il [piedino di stabilità](#).

Rimozione della ventola della PCI

i N.B.: Prima di effettuare interventi sui componenti interni del computer, leggere le informazioni sulla sicurezza fornite con il computer e seguire la procedura in [Prima degli interventi sui componenti interni del computer](#). Dopo gli interventi sui componenti interni del computer, seguire le istruzioni descritte in [Dopo gli interventi sui componenti interni del computer](#). Per maggiori informazioni sulle procedure consigliate relative alla sicurezza, consultare la home page Conformità alle normative su www.dell.com/regulatory_compliance.

Prerequisiti

1. Rimuovere il [piedino di stabilità](#).
2. Rimuovere i pannelli laterali sinistro e destro. Vedere "[Rimozione del pannelli laterali](#)".

Procedura

1. Adagiare il telaio sul lato destro.
2. Scollegare il cavo della ventola PCI dal connettore presente sulla scheda di sistema.
3. Rimuovere il cavo della ventola PCI dalle guide di instradamento sul telaio.
4. Rimuovere la vite (M3x5.25) che fissa la ventola PCI al telaio.
5. Far scorrere e rimuovere la ventola PCI dalle linguette che la fissano al telaio.

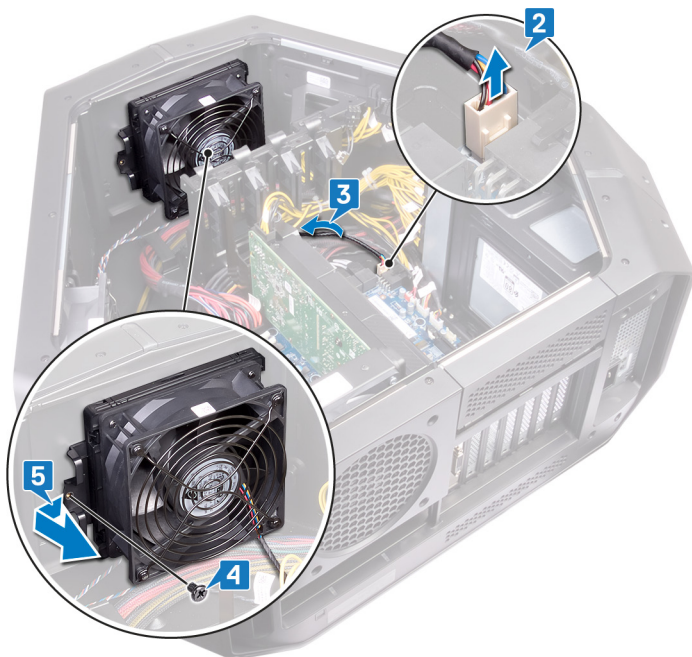

Ricollocamento della ventola della PCI

i N.B.: Prima di effettuare interventi sui componenti interni del computer, leggere le informazioni sulla sicurezza fornite con il computer e seguire la procedura in [Prima degli interventi sui componenti interni del computer](#). Dopo gli interventi sui componenti interni del computer, seguire le istruzioni descritte in [Dopo gli interventi sui componenti interni del computer](#). Per maggiori informazioni sulle procedure consigliate relative alla sicurezza, consultare la home page Conformità alle normative su www.dell.com/regulatory_compliance.

Procedura

1. Allineare le linguette sulla ventola PCI agli slot sul telaio e far scorrere la ventola in posizione.
2. Ricollocare la vite (M3x5.25) che fissa la ventola del PCI al telaio.
3. Collegare il cavo della ventola PCI al connettore sulla scheda di sistema.

Post-requisiti

1. Ricollocare i pannelli laterali sinistro e destro. Vedere "[Ricollocamento dei pannelli laterali](#)".
2. Ricollocare il [piedino di stabilità](#).

Rimozione del cavo del sensore termico del pannello anteriore

i N.B.: Prima di effettuare interventi sui componenti interni del computer, leggere le informazioni sulla sicurezza fornite con il computer e seguire la procedura in [Prima degli interventi sui componenti interni del computer](#). Dopo gli interventi sui componenti interni del computer, seguire le istruzioni descritte in [Dopo gli interventi sui componenti interni del computer](#). Per maggiori informazioni sulle procedure consigliate relative alla sicurezza, consultare la home page Conformità alle normative su www.dell.com/regulatory_compliance.

Prerequisiti

1. Rimuovere il [piedino di stabilità](#).
2. Rimuovere i pannelli laterali sinistro e destro. Vedere "[Rimozione dei pannelli laterali](#)".
3. Rimuovere la [ventola della PCI](#).

Procedura

1. Scollegare il cavo del sensore termico del pannello anteriore dalla scheda di sistema.
2. Rimuovere il cavo del sensore termico del pannello anteriore dalle guide d'instradamento sul telaio.
3. Rimuovere le due viti (M3x5.25) che fissano il supporto della ventola PCI al telaio.
4. Far scorrere e rimuovere il supporto della ventola PCI dal telaio.

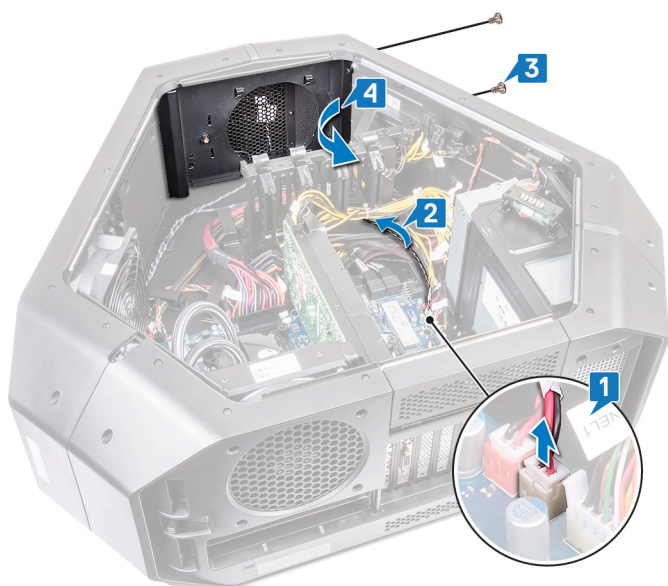

5. Spingere la linguetta di sbloccaggio e sollevare il cavo del sensore termico del pannello anteriore dal telaio.

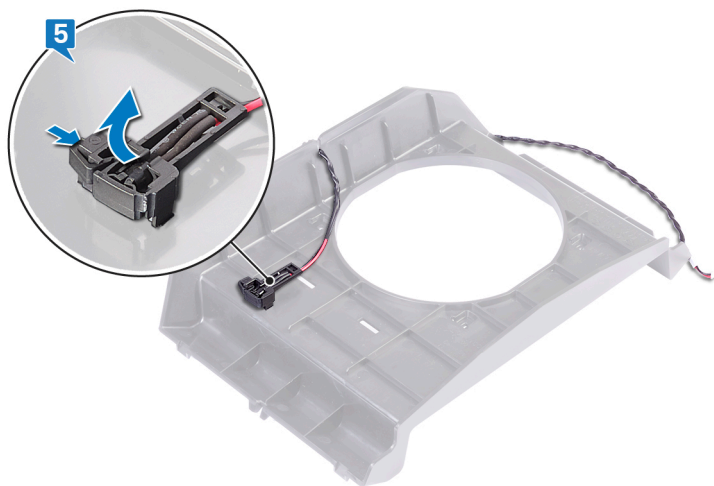

Ricollocamento del cavo del sensore termico del pannello anteriore

i N.B.: Prima di effettuare interventi sui componenti interni del computer, leggere le informazioni sulla sicurezza fornite con il computer e seguire la procedura in [Prima degli interventi sui componenti interni del computer](#). Dopo gli interventi sui componenti interni del computer, seguire le istruzioni descritte in [Dopo gli interventi sui componenti interni del computer](#). Per maggiori informazioni sulle procedure consigliate relative alla sicurezza, consultare la home page Conformità alle normative su www.dell.com/regulatory_compliance.

Procedura

1. Instradare il cavo del sensore termico del pannello anteriore attraverso la staffa.
2. Allineare la linguetta del cavo del sensore termico del pannello anteriore sul telaio.
3. Spingere la linguetta di sbloccaggio sul cavo del sensore termico del pannello anteriore e premere finché non scatta in posizione.
4. Allineare e posizionare il supporto della ventola PCI sul telaio.
5. Ricollocare le due viti (M3x5.25) che fissano il supporto della ventola PCI al telaio.
6. Instradare il cavo del sensore termico del pannello anteriore attraverso le guide d'instradamento sul telaio.
7. Collegare il cavo del sensore termico del pannello anteriore alla scheda di sistema.

Post-requisiti

1. Ricollocare la [ventola della PCI](#).
2. Ricollocare i pannelli laterali sinistro e destro. Vedere "[Ricollocamento dei pannelli laterali](#)".
3. Ricollocare il [piedino di stabilità](#).

Rimozione del gruppo di raffreddamento a liquido del processore.

i N.B.: Prima di effettuare interventi sui componenti interni del computer, leggere le informazioni sulla sicurezza fornite con il computer e seguire la procedura in [Prima degli interventi sui componenti interni del computer](#). Dopo gli interventi sui componenti interni del computer, seguire le istruzioni descritte in [Dopo gli interventi sui componenti interni del computer](#). Per maggiori informazioni sulle procedure consigliate relative alla sicurezza, consultare la home page Conformità alle normative su www.dell.com/regulatory_compliance.

Prerequisiti

1. Rimuovere il [piedino di stabilità](#).
2. Rimuovere i pannelli laterali sinistro e destro. Vedere "[Rimozione dei pannelli laterali](#)".
3. Rimuovere i [moduli di memoria](#).

Procedura

⚠ **AVVERTENZA:** Nonostante la presenza di una protezione in plastica, il gruppo di raffreddamento a liquido del processore potrebbe raggiungere temperature elevate durante il funzionamento. Verificare quindi che abbia il tempo necessario per raffreddarsi prima di toccarlo.

⚠ **ATTENZIONE:** Per garantire il raffreddamento massimo del processore, non toccare le aree di trasferimento di calore sul gruppo di raffreddamento a liquido del processore. Il sebo della pelle può ridurre la capacità di trasferimento di calore della pasta termoconduttiva.

1. Adagiare il telaio sul lato destro.
2. Scollegare il cavo della pompa della ventola del gruppo di raffreddamento a liquido del processore dalla scheda di sistema. Per ulteriori informazioni sul connettore del cavo della pompa della ventola del gruppo di raffreddamento a liquido del processore, vedere "[Componenti della scheda di sistema](#)".
3. Scollegare il cavo della pompa della ventola del gruppo di raffreddamento a liquido del processore dalla scheda di sistema. Per ulteriori informazioni sul connettore del cavo della pompa della ventola del gruppo di raffreddamento a liquido del processore, vedere "[Componenti della scheda di sistema](#)".
4. In ordine sequenziale inverso rispetto a quello indicato sulla pompa del gruppo di raffreddamento a liquido del processore, allentare le viti di fissaggio che fissano il gruppo alla scheda di sistema.
5. Rimuovere le quattro viti (M5x10) che fissano la ventola del gruppo di raffreddamento a liquido del processore al telaio.

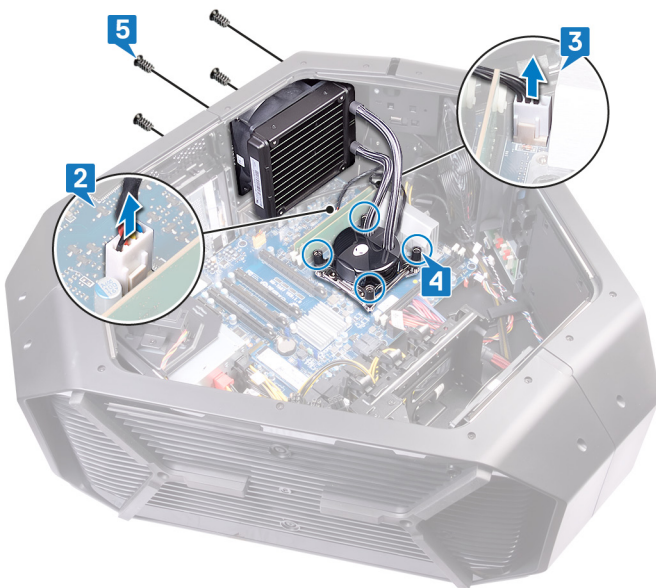

6. Far scorrere e sollevare la ventola e la pompa del gruppo di raffreddamento a liquido del processore dal telaio.

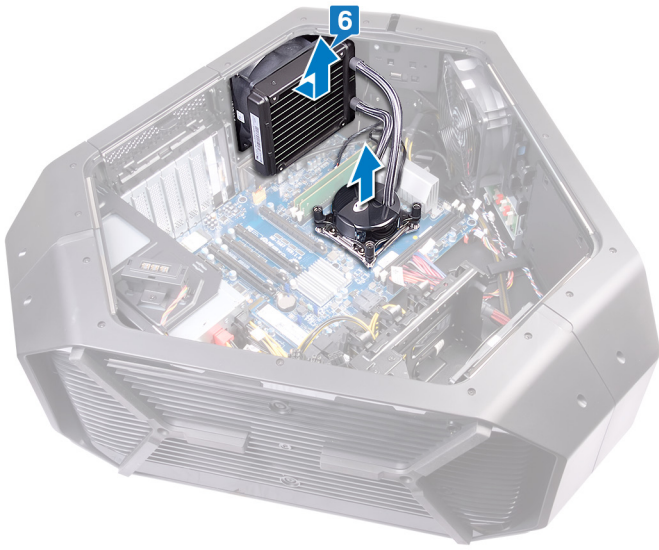

Ricollocamento del gruppo di raffreddamento a liquido del processore

i N.B.: Prima di effettuare interventi sui componenti interni del computer, leggere le informazioni sulla sicurezza fornite con il computer e seguire la procedura in [Prima degli interventi sui componenti interni del computer](#). Dopo gli interventi sui componenti interni del computer, seguire le istruzioni descritte in [Dopo gli interventi sui componenti interni del computer](#). Per maggiori informazioni sulle procedure consigliate relative alla sicurezza, consultare la home page Conformità alle normative su www.dell.com/regulatory_compliance.

Procedura

△ **ATTENZIONE:** L'allineamento non corretto del gruppo del raffreddamento a liquido del processore può danneggiare la scheda di sistema e il processore.

1. Applicare la pasta termica tra il processore e la pompa del gruppo di raffreddamento a liquido del processore.

i N.B.: È possibile riutilizzare la pasta termoconduttiva originale se il processore e il raffreddamento a liquido del processore originali vengono reinstallati insieme. Se viene sostituito il processore o il sistema di raffreddamento a liquido, utilizzare il lubrificante termico fornito nel kit per accertarsi che si ottenga la conduttività termica.

2. Tenere in una mano la pompa del gruppo di raffreddamento a liquido del processore e in un'altra la relativa ventola.
3. Allineare e fissare la pompa del gruppo di raffreddamento a liquido del processore sopra quest'ultimo mantenendo la relativa ventola al di fuori del telaio.
4. Collegare la ventola del gruppo di raffreddamento a liquido del processore e il relativo cavo ai connettori sulla scheda di sistema.
5. Allineare i fori delle viti sulla ventola del gruppo di raffreddamento a liquido del processore con i fori presenti sul telaio.
6. Ricollocare le quattro viti (M5x10) che fissano la ventola del gruppo di raffreddamento a liquido del processore al telaio.
7. In ordine sequenziale (indicato sul gruppo di raffreddamento a liquido del processore), serrare le viti di fissaggio che fissano il gruppo alla scheda di sistema.
8. Collegare il cavo della ventola del gruppo di raffreddamento a liquido del processore alla scheda di sistema.
9. Collegare il cavo della pompa della ventola del gruppo di raffreddamento a liquido del processore alla scheda di sistema.

Post-requisiti

1. Ricollocare i [moduli di memoria](#).
2. Ricollocare i pannelli laterali sinistro e destro. Vedere "[Ricollocamento dei pannelli laterali](#)".
3. Ricollocare il [piedino di stabilità](#).

Rimozione del processore

i N.B.: Prima di effettuare interventi sui componenti interni del computer, leggere le informazioni sulla sicurezza fornite con il computer e seguire la procedura in [Prima degli interventi sui componenti interni del computer](#). Dopo gli interventi sui componenti interni del computer, seguire le istruzioni descritte in [Dopo gli interventi sui componenti interni del computer](#). Per maggiori informazioni sulle procedure consigliate relative alla sicurezza, consultare la home page Conformità alle normative su www.dell.com/regulatory_compliance.

Prerequisiti

1. Rimuovere il [piedino di stabilità](#).
2. Rimuovere i pannelli laterali sinistro e destro. Vedere "[Rimozione dei pannelli laterali](#)".
3. Rimuovere il [gruppo di raffreddamento a liquido del processore](#).

Procedura

! **AVVERTENZA:** Il processore potrebbe essere ancora caldo dopo l'arresto del computer. Lasciare che si raffreddi prima di rimuoverlo.

1. Fare pressione verso il basso e allontanare la leva di sblocco sinistra dal processore per rilasciarlo dalla linguetta di bloccaggio.
2. Fare pressione verso il basso e allontanare la leva di sblocco destra dal processore per rilasciarlo dalla linguetta di bloccaggio.
3. Aprire le leve di sblocco destra e sinistra completamente per aprire il coperchio del processore.

! **ATTENZIONE:** quando si rimuove il processore, non toccare i piedini all'interno della presa e non far cadere oggetti su di essi.

4. Aprire il coperchio del processore.
5. Sollevare delicatamente il processore dal relativo zoccolo.

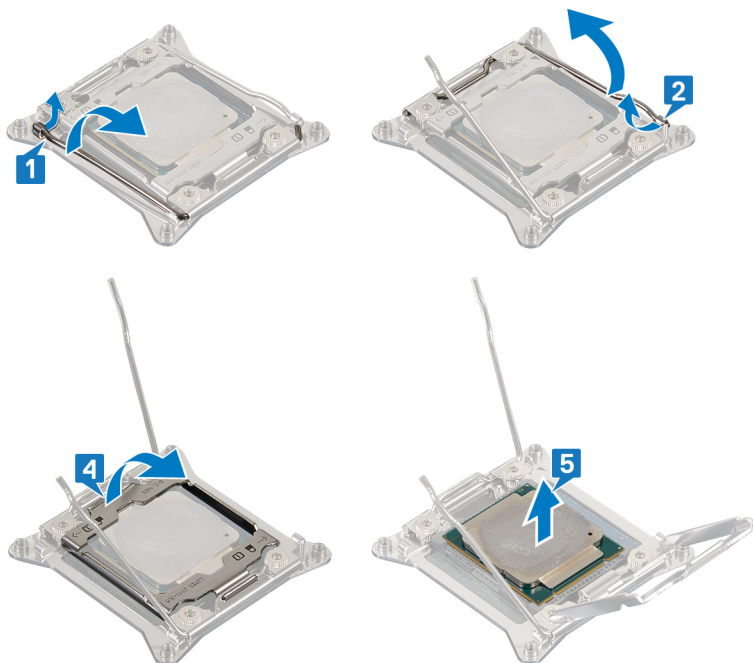

Ricollocamento del processore

i N.B.: Prima di effettuare interventi sui componenti interni del computer, leggere le informazioni sulla sicurezza fornite con il computer e seguire la procedura in [Prima degli interventi sui componenti interni del computer](#). Dopo gli interventi sui componenti interni del computer, seguire le istruzioni descritte in [Dopo gli interventi sui componenti interni del computer](#). Per maggiori informazioni sulle procedure consigliate relative alla sicurezza, consultare la home page Conformità alle normative su www.dell.com/regulatory_compliance.

△ **ATTENZIONE:** Nel caso in cui il processore o il relativo dissipatore di calore vengano sostituiti, utilizzare la pasta termoconduttiva fornita nel kit per assicurarsi che vi sia conduttività termica.

i N.B.: Viene fornito un nuovo processore con un cuscinetto termico. In alcuni casi, il processore può essere fornito con il cuscinetto termico allegato.

Procedura

1. Assicurarsi che la leva di sblocco destra sia completamente estesa in posizione aperta.

△ **ATTENZIONE:** Per evitare danni al processore, è necessario posizionarlo correttamente nel relativo zoccolo.

2. Allineare l'angolo del piedino 1 del processore all'angolo del piedino 1 dello zoccolo e inserire il processore nello zoccolo.

i N.B.: L'angolo del piedino 1 del processore ha un triangolo che si allinea con l'angolo sul piedino 1 del connettore del processore stesso. Quando il processore è correttamente posizionato, tutti e quattro gli angoli sono allineati alla stessa altezza. Se uno o più angoli del processore sono più alti degli altri, il processore non è inserito correttamente.

3. Quando il processore è completamente inserito nello zoccolo, chiudere il coperchio del processore.

4. Premere verso il basso e spingere la leva di sblocco destra. Collocarla sotto la linguetta sul coperchio del processore.

5. Premere verso il basso e spingere la leva di sblocco sinistra. Collocarla sotto la linguetta sul coperchio del processore.

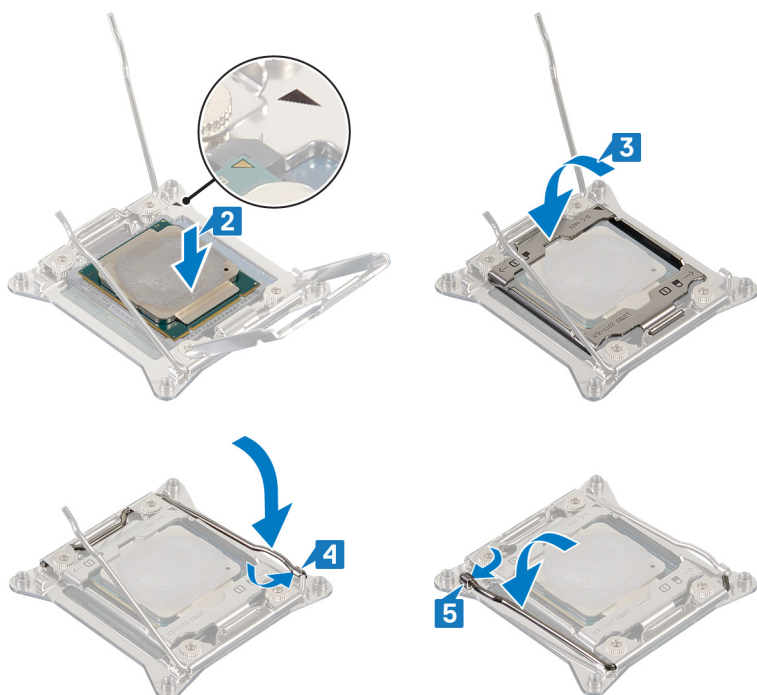

Post-requisiti

1. Ricollocare il [gruppo di raffreddamento a liquido del processore](#).

2. Ricollocare i pannelli laterali sinistro e destro. Vedere "[Ricollocamento dei pannelli laterali](#)".

3. Ricollocare il [piedino di stabilità](#).

Rimozione dell'unità di alimentazione

i N.B.: Prima di effettuare interventi sui componenti interni del computer, leggere le informazioni sulla sicurezza fornite con il computer e seguire la procedura in [Prima degli interventi sui componenti interni del computer](#). Dopo gli interventi sui componenti interni del computer, seguire le istruzioni descritte in [Dopo gli interventi sui componenti interni del computer](#). Per maggiori informazioni sulle procedure consigliate relative alla sicurezza, consultare la home page Conformità alle normative su www.dell.com/regulatory_compliance.

Prerequisiti

1. Rimuovere il [pedino di stabilità](#).
2. Rimuovere i pannelli laterali sinistro e destro. Vedere "[Rimozione dei pannelli laterali](#)".
3. Rimuovere le [schede grafiche](#) o le [schede grafiche multiple](#).

Procedura

i N.B.: Prendere nota dell'instradamento di tutti i cavi durante la rimozione degli stessi, in modo da poterli instradare correttamente dopo aver ricollocato l'unità di alimentazione.

1. Adagiare il telaio sul lato destro.
2. Premere le linguette di scatto sui cavi di alimentazione e scollegare tutti i cavi dall'unità di alimentazione.
3. Rimuovere le quattro viti (#6-32x6) che fissano l'unità di alimentazione al retro del telaio.

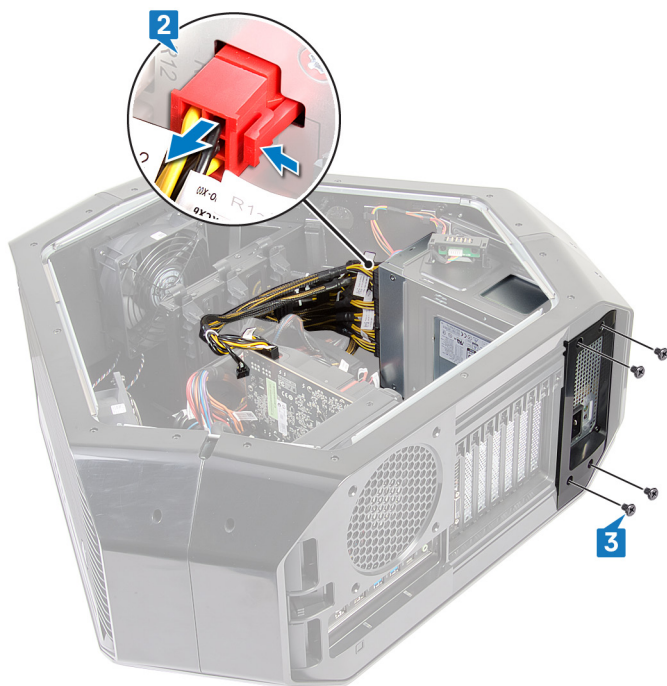

4. Sollevare il coperchio dell'unità di alimentazione lontano dal telaio.



5. Far scorrere l'unità di alimentazione verso l'esterno attraverso la parte posteriore del telaio e rimuoverla dal computer.



- 6.** Rimuovere le quattro viti (#6-32x6) che fissano la staffa metallica all'unità di alimentazione.
- 7.** Rimuovere la staffa metallica dall'unità di alimentazione.



Ricollocamento dell'unità di alimentazione

i N.B.: Prima di effettuare interventi sui componenti interni del computer, leggere le informazioni sulla sicurezza fornite con il computer e seguire la procedura in [Prima degli interventi sui componenti interni del computer](#). Dopo gli interventi sui componenti interni del computer, seguire le istruzioni descritte in [Dopo gli interventi sui componenti interni del computer](#). Per maggiori informazioni sulle procedure consigliate relative alla sicurezza, consultare la home page Conformità alle normative su www.dell.com/regulatory_compliance.

Procedura

⚠ **AVVERTENZA:** I cavi e porte sul retro dell'unità di alimentazione sono codificati per colore per indicare le varie opzioni di wattaggio. Accertarsi di collegare il cavo alla porta corretta. In caso contrario l'unità e/o i componenti di sistema potrebbero essere danneggiati.

1. Allineare e posizionare la staffa metallica sull'unità di alimentazione.
2. Ricollocare le quattro viti (#6-32x6) che fissano la staffa metallica all'unità di alimentazione.
3. Premere e tenere premuta la linguetta di fissaggio sul telaio e far scorrere l'unità di alimentazione nel telaio finché non scatta in posizione.



4. Allineare la tacca sul coperchio dell'unità di alimentazione con la linguetta sul telaio.
5. Ricollocare le quattro viti (#6-32x6) che fissano l'unità di alimentazione al pannello.
6. Collegare il cavo di alimentazione all'unità di alimentazione.

Post-requisiti

1. Ricollocare le [schede grafiche](#) o le [schede grafiche multiple](#).
2. Ricollocare i pannelli laterali sinistro e destro. Vedere "[Ricollocamento dei pannelli laterali](#)".
3. Ricollocare il [piedino di stabilità](#).

Rimozione della scheda di sistema

- ① **N.B.:** Prima di effettuare interventi sui componenti interni del computer, leggere le informazioni sulla sicurezza fornite con il computer e seguire la procedura in [Prima degli interventi sui componenti interni del computer](#). Dopo gli interventi sui componenti interni del computer, seguire le istruzioni descritte in [Dopo gli interventi sui componenti interni del computer](#). Per maggiori informazioni sulle procedure consigliate relative alla sicurezza, consultare la home page Conformità alle normative su www.dell.com/regulatory_compliance.
- ① **N.B.:** Il Numero di servizio del computer è memorizzato nella scheda di sistema. Inserire il Numero di servizio nel programma di configurazione del BIOS dopo aver ricollocato la scheda di sistema.
- ① **N.B.:** Il ricollocamento della scheda di sistema annulla eventuali modifiche apportate al BIOS mediante il programma di configurazione del sistema. È necessario apportare nuovamente le modifiche appropriate dopo aver ricollocato la scheda di sistema.
- ① **N.B.:** Prima di scollegare i cavi dalla scheda di sistema, prendere nota dell'ubicazione dei connettori, così da poterli ricollegare correttamente dopo aver ricollocato la scheda di sistema.

Prerequisiti

1. Rimuovere il [piedino di stabilità](#).
2. Rimuovere i pannelli laterali sinistro e destro. Vedere "[Rimozione dei pannelli laterali](#)".
3. Rimuovere la [ventola superiore](#).
4. Ricollocare le [schede grafiche](#) o le [schede grafiche multiple](#).
5. Rimuovere i [moduli di memoria](#).
6. Rimuovere il [gruppo di raffreddamento a liquido del processore](#).
7. Rimuovere la [scheda senza fili](#).

Procedura

- ① **N.B.:** Prendere nota dell'instradamento di tutti i cavi durante la rimozione degli stessi, in modo da poterli instradare correttamente dopo aver ricollocato la scheda di sistema. Per informazioni sui connettori della scheda di sistema, vedere "[Componenti della scheda di sistema](#)".
1. Adagiare il telaio sul lato destro.
 2. Scollegare tutti i cavi collegati al gruppo della scheda di sistema.
 3. Rimuovere le nove viti (#6-32x6) che fissano il gruppo della scheda di sistema al telaio.
 4. Sollevare il gruppo della scheda di sistema per rimuoverlo dal telaio.

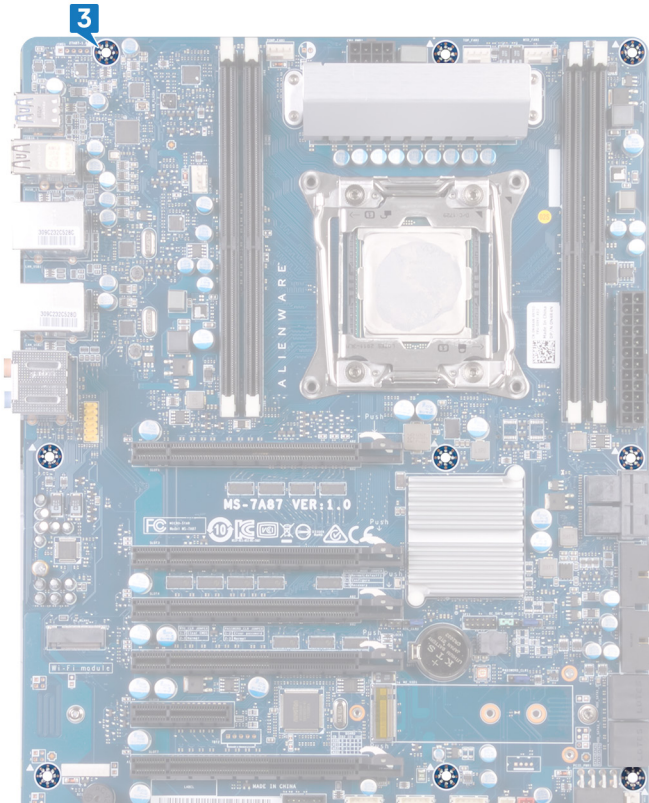

5. Rimuovere il [processore](#).

Ricollocamento della scheda di sistema

- ① **N.B.:** Prima di effettuare interventi sui componenti interni del computer, leggere le informazioni sulla sicurezza fornite con il computer e seguire la procedura in [Prima degli interventi sui componenti interni del computer](#). Dopo gli interventi sui componenti interni del computer, seguire le istruzioni descritte in [Dopo gli interventi sui componenti interni del computer](#). Per maggiori informazioni sulle procedure consigliate relative alla sicurezza, consultare la home page Conformità alle normative su www.dell.com/regulatory_compliance.
- ① **N.B.:** Il Numero di servizio del computer è memorizzato nella scheda di sistema. Inserire il Numero di servizio nel programma di configurazione del BIOS dopo aver ricollocato la scheda di sistema.
- ① **N.B.:** Il ricollocamento della scheda di sistema annulla eventuali modifiche apportate al BIOS mediante il programma di configurazione del sistema. È necessario apportare nuovamente le modifiche appropriate dopo aver ricollocato la scheda di sistema.

Procedura

1. Riposizionare il [processore](#).
 2. Allineare le porte sul gruppo della scheda di sistema con gli slot del telaio e allineare il suddetto gruppo.
 3. Ricollocare le nove viti (#6-32x6) che fissano il gruppo della scheda di sistema al telaio.
 4. Instradare e collegare i cavi che sono stati scollegati dai connettori del gruppo della scheda di sistema.
- ① **N.B.:** Per informazioni sui connettori della scheda di sistema, vedere "[Componenti della scheda di sistema](#)".

Post-requisiti

1. Ricollocare il [gruppo di raffreddamento a liquido del processore](#).
2. Ricollocare i [moduli di memoria](#).
3. Ricollocare la [scheda grafica](#) o le [schede grafiche multiple](#).
4. Ricollocare la [ventola superiore](#).
5. Ricollocare la [scheda senza fili](#).
6. Ricollocare i pannelli laterali sinistro e destro. Vedere "[Ricollocamento dei pannelli laterali](#)".
7. Ricollocare il [piedino di stabilità](#).

Rimozione delle barre della maniglia

i N.B.: Prima di effettuare interventi sui componenti interni del computer, leggere le informazioni sulla sicurezza fornite con il computer e seguire la procedura in [Prima degli interventi sui componenti interni del computer](#). Dopo gli interventi sui componenti interni del computer, seguire le istruzioni descritte in [Dopo gli interventi sui componenti interni del computer](#). Per maggiori informazioni sulle procedure consigliate relative alla sicurezza, consultare la home page Conformità alle normative su www.dell.com/regulatory_compliance.

Prerequisiti

1. Rimuovere il [piedino di stabilità](#).
2. Rimuovere i pannelli laterali sinistro e destro. Vedere "[Rimozione dei pannelli laterali](#)".

Procedura

1. Rimuovere le sette viti (#6-32x6.5) che fissano la maniglia posteriore al lato sinistro del telaio.



2. Rimuovere le sette viti (#6-32x6.5) che fissano la maniglia posteriore al lato destro del telaio.
3. Premere la maniglia posteriore per rilasciare la linguetta di sicurezza e rimuoverla.



4. Rimuovere le sette viti (#6-32x6.5) che fissano la maniglia anteriore al lato sinistro del telaio.



5. Rimuovere le sette viti (#6-32x6.5) che fissano la maniglia anteriore al lato destro del telaio.
6. Premere la maniglia anteriore per rilasciare la linguetta di sicurezza e rimuoverla.



7. Rimuovere le sette viti (#6-32x6.5) che fissano la maniglia inferiore al lato sinistro del telaio.



8. Rimuovere le sette viti (#6-32x6.5) che fissano la maniglia inferiore al lato destro del telaio.
9. Premere la maniglia inferiore per rilasciare la linguetta di sicurezza e rimuoverla.



Sostituzione delle barre della maniglia

i N.B.: Prima di effettuare interventi sui componenti interni del computer, leggere le informazioni sulla sicurezza fornite con il computer e seguire la procedura in [Prima degli interventi sui componenti interni del computer](#). Dopo gli interventi sui componenti interni del computer, seguire le istruzioni descritte in [Dopo gli interventi sui componenti interni del computer](#). Per maggiori informazioni sulle procedure consigliate relative alla sicurezza, consultare la home page Conformità alle normative su www.dell.com/regulatory_compliance.

Procedura

1. Allineare e posizionare la maniglia inferiore sullo slot e farla scattare in posizione sul telaio.
2. Ricollocare le sette viti (#6-32x6.5) che fissano la maniglia inferiore al lato sinistro del telaio.
3. Ricollocare le sette viti (#6-32x6.5) che fissano la maniglia inferiore al lato destro del telaio.
4. Allineare e posizionare la maniglia anteriore sullo slot e farla scattare in posizione sul telaio.
5. Ricollocare le sette viti (#6-32x6.5) che fissano la maniglia anteriore al lato sinistro del telaio.
6. Ricollocare le sette viti (#6-32x6.5) che fissano la maniglia anteriore al lato destro del telaio.
7. Allineare e posizionare la maniglia posteriore sullo slot e farla scattare in posizione sul telaio.
8. Ricollocare le sette viti (#6-32x6.5) che fissano la maniglia posteriore al lato sinistro del telaio.
9. Ricollocare le sette viti (#6-32x6.5) che fissano la maniglia posteriore al lato destro del telaio.

Post-requisiti

1. Ricollocare i pannelli laterali sinistro e destro. Vedere "[Ricollocamento dei pannelli laterali](#)".
2. Ricollocare il [piedino di stabilità](#).

Rimozione della cornice anteriore

i N.B.: Prima di effettuare interventi sui componenti interni del computer, leggere le informazioni sulla sicurezza fornite con il computer e seguire la procedura in [Prima degli interventi sui componenti interni del computer](#). Dopo gli interventi sui componenti interni del computer, seguire le istruzioni descritte in [Dopo gli interventi sui componenti interni del computer](#). Per maggiori informazioni sulle procedure consigliate relative alla sicurezza, consultare la home page Conformità alle normative su www.dell.com/regulatory_compliance.

Prerequisiti

1. Rimuovere il [piedino di stabilità](#).
2. Rimuovere i pannelli laterali sinistro e destro. Vedere "[Rimozione dei pannelli laterali](#)".
3. Rimuovere le [barre della maniglia](#).

Procedura

1. Tirare verso il basso il conettore e scollegare i cavi indicatore tron superiori dal pannello anteriore.
2. Tirare verso il basso il conettore e scollegare i cavi indicatore tron inferiori dal pannello anteriore.

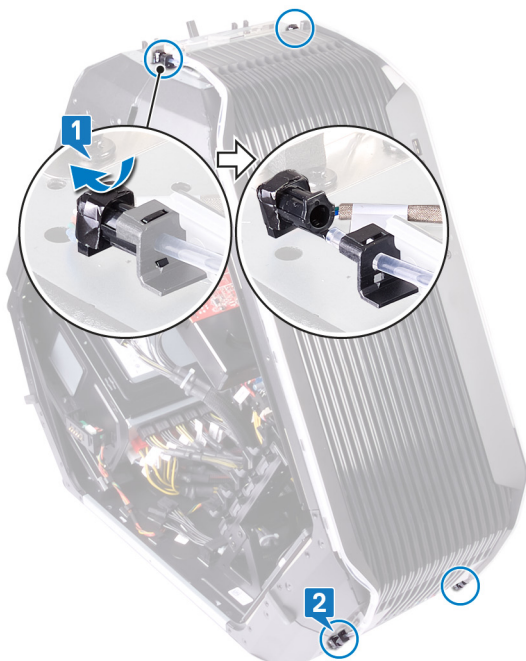

3. Rimuovere le due viti (6-32x5.2) dall'interno fissando il pannello anteriore al lato sinistro del telaio.
4. Rimuovere la vite (6-32x5.2) dall'interno fissando il pannello anteriore al lato destro del telaio.
5. Sbloccare dall'interno del telaio le linguette sul lato destro che fissano il pannello anteriore al telaio.
6. Estrarre il pannello anteriore dal telaio.



Ricollocamento della cornice anteriore

i N.B.: Prima di effettuare interventi sui componenti interni del computer, leggere le informazioni sulla sicurezza fornite con il computer e seguire la procedura in [Prima degli interventi sui componenti interni del computer](#). Dopo gli interventi sui componenti interni del computer, seguire le istruzioni descritte in [Dopo gli interventi sui componenti interni del computer](#). Per maggiori informazioni sulle procedure consigliate relative alla sicurezza, consultare la home page Conformità alle normative su www.dell.com/regulatory_compliance.

Procedura

1. Allineare le linguette dall'interno del telaio sulla destra e sulla sinistra e collocare il pannello anteriore facendolo scattare in posizione.
2. Collegare i cavi indicatore tron superiori al pannello anteriore.
3. Collegare i cavi indicatore tron inferiori al pannello anteriore.
4. Ricollocare la vite (6-32x5.2) dall'interno fissando il pannello anteriore al lato destro del telaio.
5. Ricollocare le due viti (6-32x5.2) dall'interno fissando il pannello anteriore al lato sinistro del telaio.

Post-requisiti

1. Ricollocare le [barre della maniglia](#).
2. Ricollocare i pannelli laterali sinistro e destro. Vedere "[Ricollocamento dei pannelli laterali](#)".
3. Ricollocare il [piedino di stabilità](#).

Rimozione del pannello posteriore

i N.B.: Prima di effettuare interventi sui componenti interni del computer, leggere le informazioni sulla sicurezza fornite con il computer e seguire la procedura in [Prima degli interventi sui componenti interni del computer](#). Dopo gli interventi sui componenti interni del computer, seguire le istruzioni descritte in [Dopo gli interventi sui componenti interni del computer](#). Per maggiori informazioni sulle procedure consigliate relative alla sicurezza, consultare la home page Conformità alle normative su www.dell.com/regulatory_compliance.

Prerequisiti

1. Rimuovere il [piedino di stabilità](#).
2. Rimuovere i pannelli laterali sinistro e destro. Vedere "[Rimozione dei pannelli laterali](#)".
3. Seguire la procedura dal punto 1 al punto 3 in [Rimozione delle maniglie](#) per rimuovere la maniglia posteriore.

Procedura

1. Scollegare il cavo indicatore dell'accessibilità I/O posteriore dalla scheda di I/O.
2. Aprire il fermaglio di fissaggio che fissa il cavo indicatore dell'accessibilità I/O posteriore al telaio.
3. Rimuovere il cavo indicatore dell'accessibilità I/O posteriore dalle guide di instradamento sul telaio.

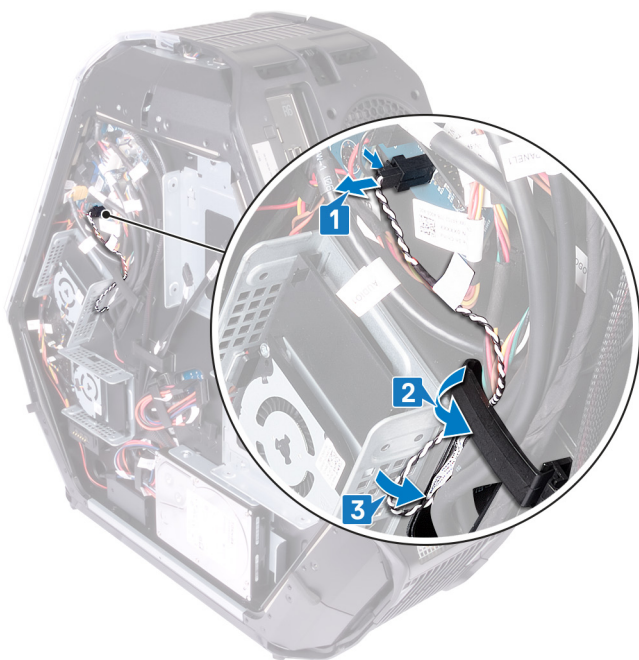

4. Rimuovere il cavo indicatore dell'accessibilità I/O posteriore tramite lo slot sul telaio.
5. Aprire il fermaglio di fissaggio che fissa il cavo indicatore dell'accessibilità I/O posteriore al telaio.

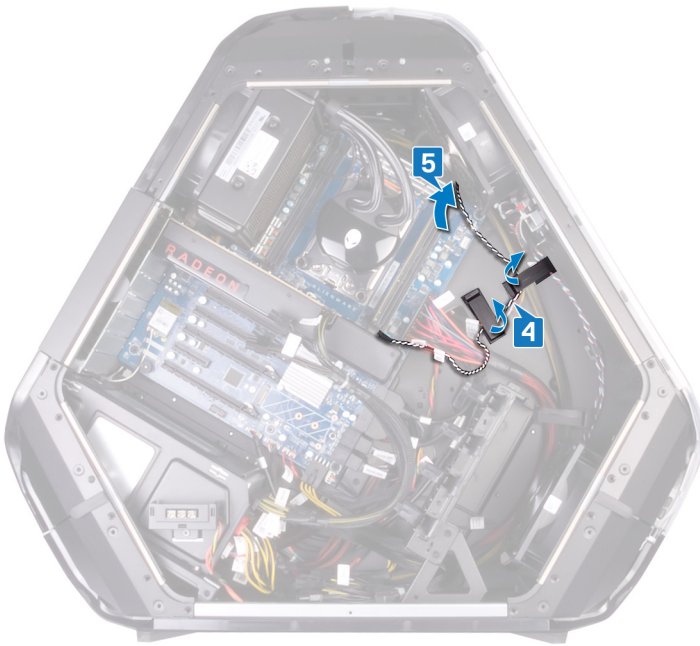

- 6. Rimuovere il cavo indicatore dell'accessibilità I/O posteriore dalle guide di instradamento sul telaio.
- 7. Rimuovere le quattro viti (#6-32x6) che fissano il coperchio dell'unità di alimentazione al retro del telaio.
- 8. Sollevare il coperchio dell'unità di alimentazione lontano dal telaio.

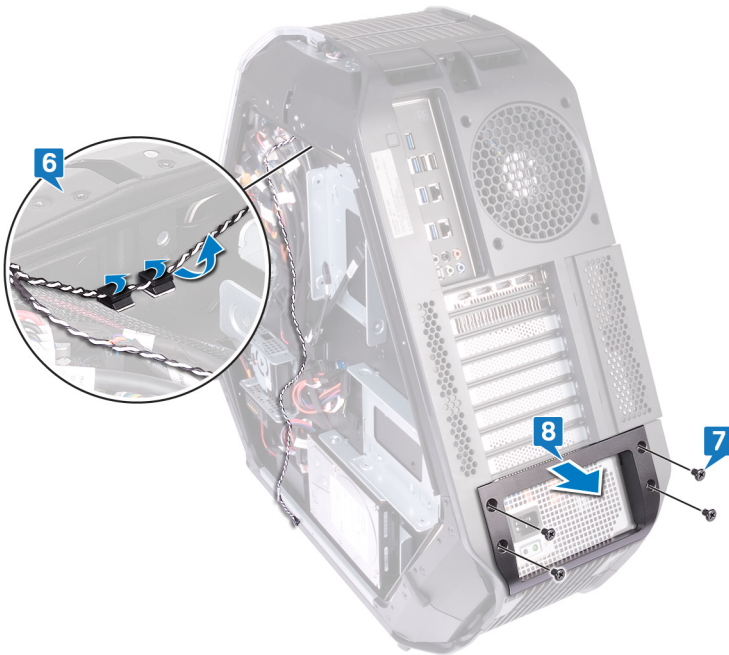

- 9. Rimuovere le quattro viti (#6-32x6) che fissano il pannello posteriore alla parte superiore e inferiore del telaio.
- 10. Rimuovere dall'interno la vite (M3x5) che fissa il pannello posteriore al telaio.
- 11. Sbloccare dall'interno del telaio le linguette sul lato sinistro che fissano il pannello posteriore al telaio.
- 12. Sbloccare dall'interno del telaio le linguette sul lato destro che fissano il pannello posteriore al telaio.
- 13. Rimuovere il pannello posteriore dal telaio e rimuovere il cavo indicatore dell'accessibilità di I/O posteriore dallo slot sul telaio.



Ricollocamento del pannello posteriore

i N.B.: Prima di effettuare interventi sui componenti interni del computer, leggere le informazioni sulla sicurezza fornite con il computer e seguire la procedura in [Prima degli interventi sui componenti interni del computer](#). Dopo gli interventi sui componenti interni del computer, seguire le istruzioni descritte in [Dopo gli interventi sui componenti interni del computer](#). Per maggiori informazioni sulle procedure consigliate relative alla sicurezza, consultare la home page Conformità alle normative su www.dell.com/regulatory_compliance.

Procedura

1. Instradare il cavo indicatore dell'accessibilità I/O posteriore tramite lo slot sul telaio.
2. Allineare dall'interno del telaio le linguette sul lato destro e sinistro per fissare il pannello posteriore al telaio e farlo scattare in posizione.
3. Ricollocare dall'interno la vite (M3x5) che fissa il pannello posteriore al telaio.
4. Ricollocare le quattro viti (#6-32x6) che fissano il pannello posteriore alla parte superiore e inferiore del telaio.
5. Instradare il cavo indicatore dell'accessibilità I/O posteriore attraverso le guide di instradamento sul telaio.
6. Allineare e posizionare il coperchio dell'alimentatore sul telaio.
7. Ricollocare le quattro viti (#6-32x6) che fissano l'unità di alimentazione al retro del telaio.
8. Inserire il cavo indicatore dell'accessibilità I/O posteriore tramite lo slot sul telaio.
9. Fissare il cavo indicatore dell'accessibilità I/O posteriore al telaio utilizzando il fermaglio di fissaggio.
10. Collegare il cavo indicatore dell'accessibilità I/O posteriore alla scheda di I/O.

Post-requisiti

1. Seguire la procedura dal punto 7 al punto 9 in [Ricollocamento delle maniglie](#) per sostituire la maniglia posteriore.
2. Ricollocare i pannelli laterali sinistro e destro. Vedere "[Ricollocamento dei pannelli laterali](#)".
3. Ricollocare il [piedino di stabilità](#).

Rimozione del pannello della base

i N.B.: Prima di effettuare interventi sui componenti interni del computer, leggere le informazioni sulla sicurezza fornite con il computer e seguire la procedura in [Prima degli interventi sui componenti interni del computer](#). Dopo gli interventi sui componenti interni del computer, seguire le istruzioni descritte in [Dopo gli interventi sui componenti interni del computer](#). Per maggiori informazioni sulle procedure consigliate relative alla sicurezza, consultare la home page Conformità alle normative su www.dell.com/regulatory_compliance.

Prerequisiti

1. Rimuovere il [piedino di stabilità](#).
2. Rimuovere i pannelli laterali sinistro e destro. Vedere "[Rimozione dei pannelli laterali](#)".
3. Rimuovere il [coperchio della batteria](#).
4. Rimuovere il [disco rigido](#) (HDD1).

Procedura

⚠ **ATTENZIONE:** Se i pannelli anteriore e posteriore sono stati rimossi, posizionare con cura il telaio su una superficie piatta per evitare danni alle porte di I/O.

1. Rimuovere le quattro viti (#6-32x6) che fissano il pannello di base al telaio.



2. Rimuovere le tre viti (#6-32x6) dall'interno fissando il pannello di base al lato sinistro del telaio.
3. Sbloccare dall'interno del telaio le linguette sul lato sinistro che fissano il pannello di base al lato sinistro del telaio.

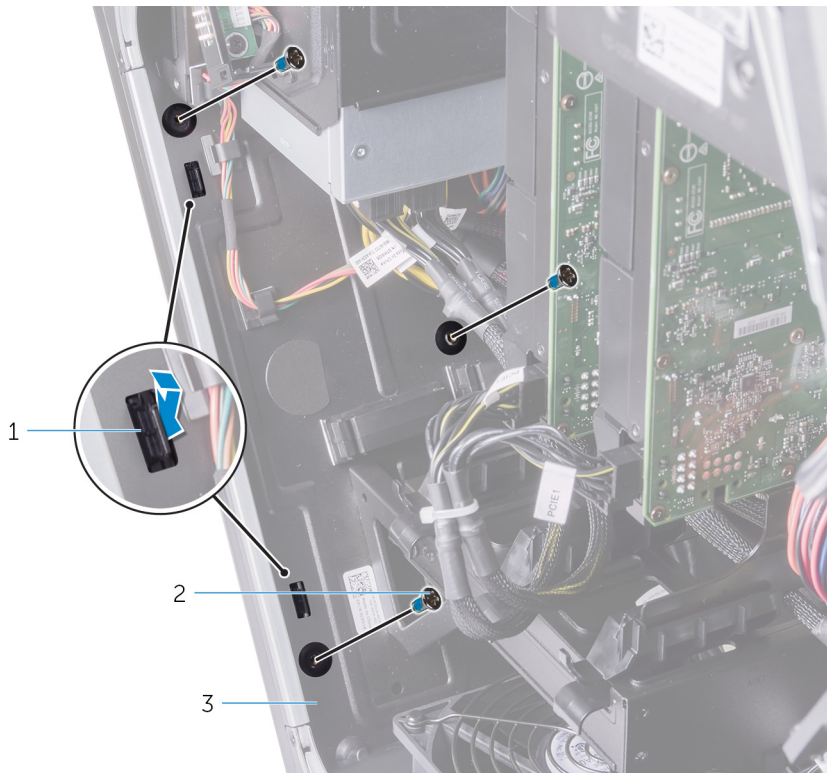

- a. linguette (2)
- b. viti (3)
- c. telaio

4. Rimuovere le due viti (#6-32x6) dall'interno fissando il pannello di base al lato destro del telaio.
5. Sbloccare dall'interno del telaio le linguette sul lato destro che fissano il pannello di base al lato destro del telaio.

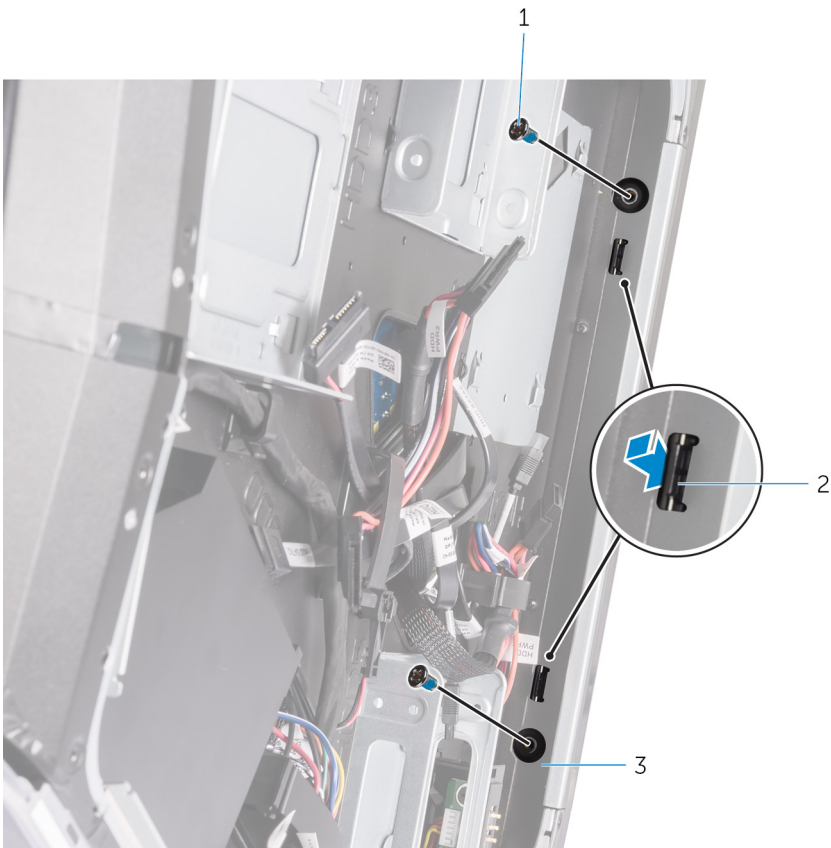

- a. viti (2)
- b. linguette (2)
- c. telaio

6. Rimuovere il pannello di base dal telaio.



- a. Pannello di base
- b. telaio

Ricollocamento del pannello della base

i N.B.: Prima di effettuare interventi sui componenti interni del computer, leggere le informazioni sulla sicurezza fornite con il computer e seguire la procedura in [Prima degli interventi sui componenti interni del computer](#). Dopo gli interventi sui componenti interni del computer, seguire le istruzioni descritte in [Dopo gli interventi sui componenti interni del computer](#). Per maggiori informazioni sulle procedure consigliate relative alla sicurezza, consultare la home page Conformità alle normative su www.dell.com/regulatory_compliance.

Procedura

1. Allineare dall'interno del telaio le linguette sul lato destro e sinistro per fissare il pannello di base al telaio e farlo scattare in posizione.
2. Ricollocare le due viti (#6-32x6) dall'interno fissando il pannello di base al lato destro del telaio.
3. Ricollocare le tre viti (#6-32x6) dall'interno fissando il pannello di base al lato sinistro del telaio.
4. Ricollocare le quattro viti (#6-32x6) che fissano il pannello di base al telaio.

Post-requisiti

1. Ricollocare il [disco rigido](#) (HDD1).
2. Ricollocare il [coperchio della batteria](#).
3. Ricollocare i pannelli laterali sinistro e destro. Vedere "[Ricollocamento dei pannelli laterali](#)".
4. Ricollocare il [piedino di stabilità](#).

Rimozione del cavo indicatore tron superiore

i N.B.: Prima di effettuare interventi sui componenti interni del computer, leggere le informazioni sulla sicurezza fornite con il computer e seguire la procedura in [Prima degli interventi sui componenti interni del computer](#). Dopo gli interventi sui componenti interni del computer, seguire le istruzioni descritte in [Dopo gli interventi sui componenti interni del computer](#). Per maggiori informazioni sulle procedure consigliate relative alla sicurezza, consultare la home page Conformità alle normative su www.dell.com/regulatory_compliance.

Prerequisiti

1. Rimuovere il [piedino di stabilità](#).
2. Rimuovere i pannelli laterali sinistro e destro. Vedere "[Rimozione del pannelli laterali](#)".
3. Rimuovere la [ventola superiore](#).
4. Rimuovere le [barre della maniglia](#).
5. Rimuovere il [pannello anteriore](#).
6. Rimuovere il [pannello posteriore](#).
7. Rimuovere il [pannello della base](#).

Procedura

1. Scollegare i cavi degli indicatori tron superiori dalla scheda del logo.
2. Rimuovere i cavi indicatore tron superiori dalle guide di instradamento sul telaio.

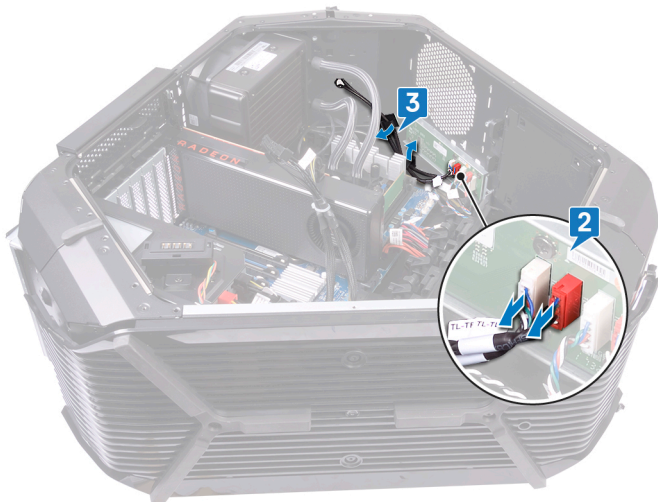

3. Rimuovere il nastro adesivo che fissa i cavi degli indicatori tron superiori al telaio e sollevarli.



Ricollocamento del cavo di illuminazione tron superiore

i N.B.: Prima di effettuare interventi sui componenti interni del computer, leggere le informazioni sulla sicurezza fornite con il computer e seguire la procedura in [Prima degli interventi sui componenti interni del computer](#). Dopo gli interventi sui componenti interni del computer, seguire le istruzioni descritte in [Dopo gli interventi sui componenti interni del computer](#). Per maggiori informazioni sulle procedure consigliate relative alla sicurezza, consultare la home page Conformità alle normative su www.dell.com/regulatory_compliance.

Procedura

1. Allineare e posizionare i cavi indicatore tron superiori sul telaio.
2. Far aderire il nastro che fissa i cavi indicatore tron superiori al telaio.
3. Instradare i cavi indicatore tron superiori tramite le guide di instradamento sul telaio.
4. Collegare i cavi indicatore tron superiori alla scheda del logo.

Post-requisiti

1. Ricollocare il [pannello della base](#).
2. Ricollocare la [cornice posteriore](#).
3. Riposizionare la [cornice anteriore](#).
4. Ricollocare le [barre della maniglia](#).
5. Ricollocare la [ventola superiore](#).
6. Ricollocare i pannelli laterali sinistro e destro. Vedere "[Ricollocamento dei pannelli laterali](#)".
7. Ricollocare il [piedino di stabilità](#).

Rimozione del cavo indicatore tron inferiore

i N.B.: Prima di effettuare interventi sui componenti interni del computer, leggere le informazioni sulla sicurezza fornite con il computer e seguire la procedura in [Prima degli interventi sui componenti interni del computer](#). Dopo gli interventi sui componenti interni del computer, seguire le istruzioni descritte in [Dopo gli interventi sui componenti interni del computer](#). Per maggiori informazioni sulle procedure consigliate relative alla sicurezza, consultare la home page Conformità alle normative su www.dell.com/regulatory_compliance.

Prerequisiti

1. Rimuovere il [piedino di stabilità](#).
2. Rimuovere i pannelli laterali sinistro e destro. Vedere "[Ricollocamento dei pannelli laterali](#)".
3. Rimuovere la [ventola superiore](#).
4. Rimuovere la [ventola della PCI](#).
5. Rimuovere le [barre della maniglia](#).
6. Rimuovere il [pannello anteriore](#).
7. Rimuovere il [pannello posteriore](#).
8. Rimuovere il [pannello della base](#).

Procedura

1. Scollegare i cavi degli indicatori tron inferiori dalla scheda del logo.
2. Aprire il fermaglio di fissaggio che fissa i cavi degli indicatori tron inferiori al telaio.
3. Rimuovere i cavi degli indicatori tron inferiori dalla guida d'instradamento sul telaio.

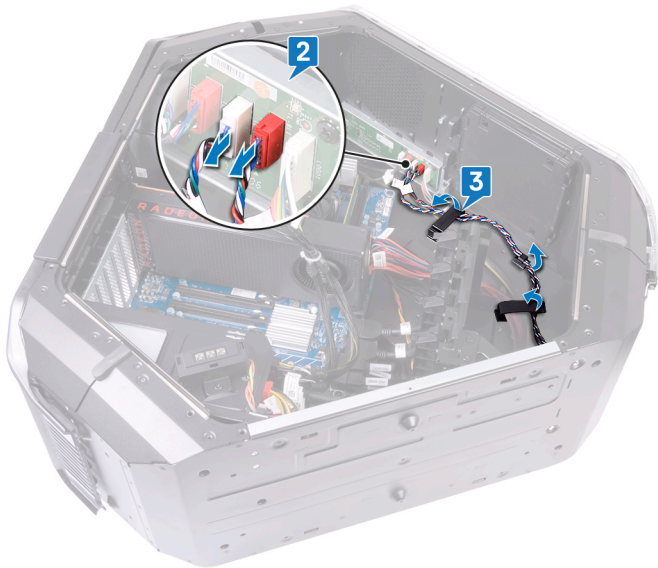

4. Rimuovere i cavi degli indicatori tron inferiori dallo slot sul telaio.

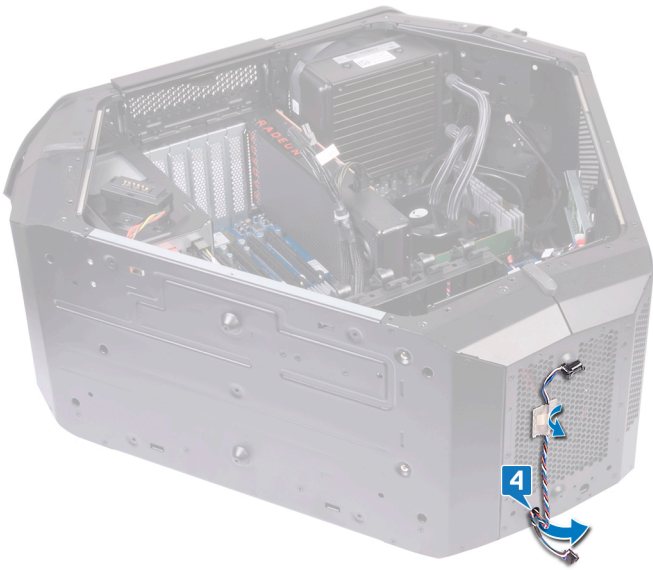

Ricollocamento del cavo indicatore tron inferiore

i N.B.: Prima di effettuare interventi sui componenti interni del computer, leggere le informazioni sulla sicurezza fornite con il computer e seguire la procedura in [Prima degli interventi sui componenti interni del computer](#). Dopo gli interventi sui componenti interni del computer, seguire le istruzioni descritte in [Dopo gli interventi sui componenti interni del computer](#). Per maggiori informazioni sulle procedure consigliate relative alla sicurezza, consultare la home page Conformità alle normative su www.dell.com/regulatory_compliance.

Procedura

1. Instradare i cavi indicatore tron inferiori tramite lo slot sul telaio.
2. Instradare i cavi indicatore tron inferiori tramite la guida d'instradamento sul telaio.
3. Fissare i cavi indicatore tron inferiori al telaio utilizzando il fermaglio di fissaggio.
4. Collegare i cavi indicatore tron inferiori alla scheda del logo.

Post-requisiti

1. Ricollocare il [pannello della base](#).
2. Ricollocare la [cornice posteriore](#).
3. Riposizionare la [cornice anteriore](#).
4. Ricollocare le [barre della maniglia](#).
5. Ricollocare la [ventola della PCI](#).
6. Ricollocare la [ventola superiore](#).
7. Ricollocare i pannelli laterali sinistro e destro. Vedere "[Ricollocamento dei pannelli laterali](#)".
8. Ricollocare il [piedino di stabilità](#).

Rimozione dei cavi dell'antenna

i N.B.: Prima di effettuare interventi sui componenti interni del computer, leggere le informazioni sulla sicurezza fornite con il computer e seguire la procedura in [Prima degli interventi sui componenti interni del computer](#). Dopo gli interventi sui componenti interni del computer, seguire le istruzioni descritte in [Dopo gli interventi sui componenti interni del computer](#). Per maggiori informazioni sulle procedure consigliate relative alla sicurezza, consultare la home page Conformità alle normative su www.dell.com/regulatory_compliance.

Prerequisiti

1. Rimuovere il [piedino di stabilità](#).
2. Rimuovere i pannelli laterali sinistro e destro. Vedere "[Rimozione dei pannelli laterali](#)".
3. Rimuovere le [barre della maniglia](#).
4. Rimuovere la [scheda grafica](#).
5. Rimuovere la [scheda senza fili](#).
6. Rimuovere il [pannello anteriore](#).
7. Rimuovere il [pannello posteriore](#).

Procedura

1. Adagiare il telaio sul lato destro.
2. Scollegare i cavi dell'antenna dalla scheda per reti senza fili.
3. Rimuovere i cavi dell'antenna dalle relative guide di instradamento sul telaio.
4. Far scorrere i cavi dell'antenna nel relativo slot sul telaio.

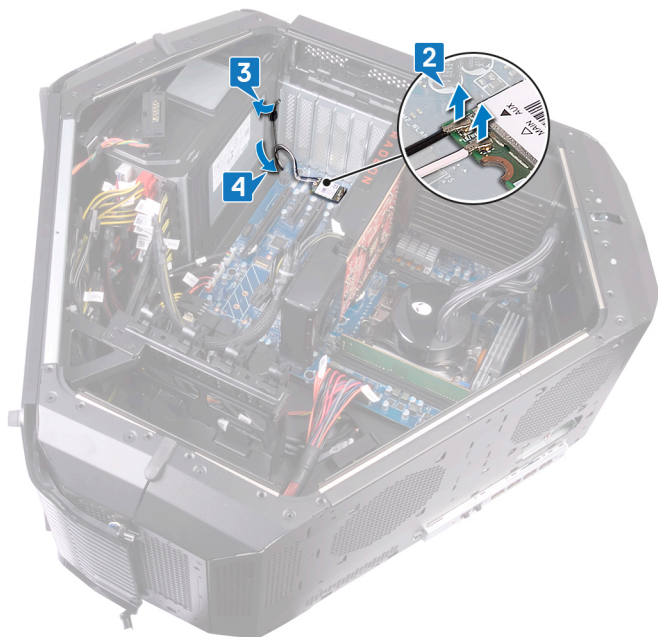

5. Capovolgere il telaio.
6. Rimuovere i cavi dell'antenna dalle relative guide di instradamento sul telaio.
7. Far scorrere il cavo dell'antenna nel relativo slot sul telaio.

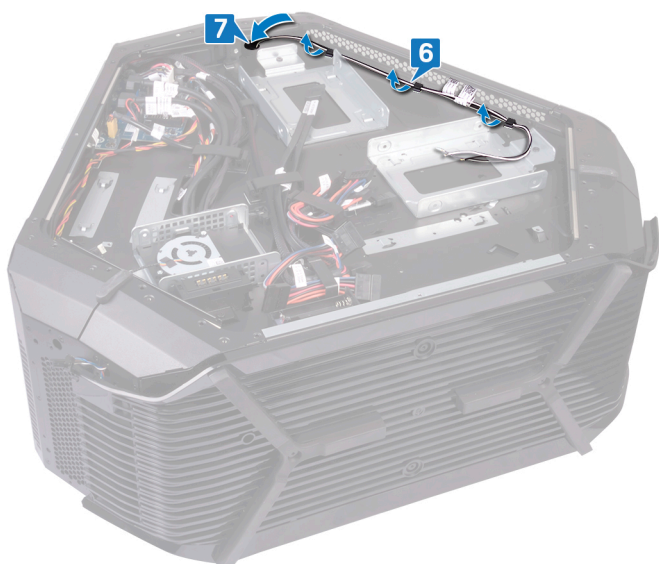

8. Capovolgere il telaio.

9. Rimuovere i cavi dell'antenna dalle guide di instradamento sul telaio e far scorrere il cavo dell'antenna attraverso lo slot sul telaio.



10. Staccare il nastro che fissa i cavi dell'antenna al telaio.

11. Rimuovere le sei viti (#6-32x6) che fissano i cavi dell'antenna al telaio.

12. Tirare i cavi dell'antenna dallo slot sul telaio e rimuoverli.

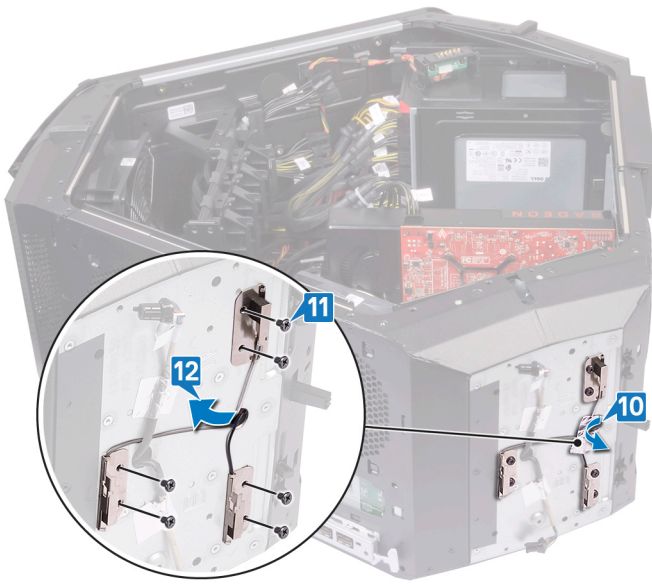

Ricollocamento dei cavi dell'antenna

i N.B.: Prima di effettuare interventi sui componenti interni del computer, leggere le informazioni sulla sicurezza fornite con il computer e seguire la procedura in [Prima degli interventi sui componenti interni del computer](#). Dopo gli interventi sui componenti interni del computer, seguire le istruzioni descritte in [Dopo gli interventi sui componenti interni del computer](#). Per maggiori informazioni sulle procedure consigliate relative alla sicurezza, consultare la home page Conformità alle normative su www.dell.com/regulatory_compliance.

Procedura

1. Posizionare i cavi dell'antenna e far scorrere i relativi cavi attraverso lo slot sul telaio.
2. Ricollocare le sei viti (#6-32x6) che fissano i cavi dell'antenna al telaio.
3. Far aderire il nastro che fissa i cavi dell'antenna al telaio.
4. Instradare il cavo dell'antenna attraverso lo slot sul telaio, quindi attraverso le guide di instradamento sul telaio.
5. Capovolgere il telaio.
6. Instradare il cavo dell'antenna nel relativo slot sul telaio.
7. Instradare i cavi dell'antenna nelle guide di instradamento sul telaio.
8. Capovolgere il telaio.
9. Instradare il cavo dell'antenna nel relativo slot sul telaio.
10. Instradare i cavi dell'antenna nella guida di instradamento sul telaio.
11. Collegare i cavi dell'antenna dalla scheda per reti senza fili.

Post-requisiti

1. Ricollocare la [cornice posteriore](#).
2. Riposizionare la [cornice anteriore](#).
3. Ricollocare la [scheda senza fili](#).
4. Ricollocare la [scheda grafica](#).
5. Ricollocare le [barre della maniglia](#).
6. Ricollocare i pannelli laterali sinistro e destro. Vedere "[Ricollocamento dei pannelli laterali](#)".
7. Ricollocare il [piedino di stabilità](#).

Download dei driver

Download del driver audio



1. Accendere il computer.
2. Accedere al sito Web www.dell.com/support.
3. Immettere il Numero di servizio del computer e quindi fare clic su **Submit** (Invia).
i **N.B.: Se non si dispone del Numero di Servizio, utilizzare la funzione di rilevamento automatico o cercare manualmente il modello del computer.**
4. Fare clic su **Drivers & downloads** (Driver e download).
5. Fare clic sul pulsante **Detect Drivers** (Rileva driver).
6. Rivedere e accettare i Termini e le condizioni di utilizzo di **SupportAssist**, quindi fare clic su **Continue** (Continua).
7. Se necessario, il computer inizia a scaricare e installare **SupportAssist**.
i **N.B.: Rivedere le istruzioni su schermo in base al browser utilizzato.**
8. Fare clic su **View Drivers for My System** (Visualizza driver per il mio sistema).
9. Fare clic su **Download and Install** (Scarica e installa) per scaricare e installare tutti gli aggiornamenti dei driver trovati per il computer.
10. Selezionare una posizione in cui salvare i file.
11. Se viene richiesto, approvare le richieste da **User Account Control** (Controllo dell'account utente) per apportare modifiche al sistema.
12. L'applicazione installa tutti i driver e gli aggiornamenti identificati.
i **N.B.: Non tutti i file possono essere installati automaticamente. Rivedere il riepilogo dell'installazione per determinare se sia necessaria l'installazione manuale.**
13. Per il download e l'installazione manuali, fare clic su **Category** (Categoria).
14. Fare clic su **Audio** nell'elenco a discesa.
15. Fare clic su **Download** per scaricare il driver audio per il computer in uso.
16. Al termine del download, accedere alla cartella in cui è stato salvato il file del driver audio.
17. Fare doppio clic sull'icona del file del driver audio e seguire le istruzioni visualizzate sullo schermo per installare il driver.

Download del driver grafico



1. Accendere il computer.
2. Accedere al sito Web www.dell.com/support.
3. Immettere il Numero di servizio del computer e quindi fare clic su **Submit** (Invia).
i **N.B.: Se non si dispone del Numero di Servizio, utilizzare la funzione di rilevamento automatico o cercare manualmente il modello del computer.**
4. Fare clic su **Driver e download**.
5. Fare clic sul pulsante **Detect Drivers** (Rileva driver).
6. Rivedere e accettare i Termini e le condizioni di utilizzo di **SupportAssist**, quindi fare clic su **Continue** (Continua).
7. Se necessario, il computer inizia a scaricare e installare **SupportAssist**.
i **N.B.: Rivedere le istruzioni su schermo in base al browser utilizzato.**
8. Fare clic su **View Drivers for My System** (Visualizza driver per il mio sistema).
9. Fare clic su **Download and Install** (Scarica e installa) per scaricare e installare tutti gli aggiornamenti dei driver trovati per il computer.
10. Selezionare una posizione in cui salvare i file.
11. Se viene richiesto, approvare le richieste dal **Controllo dell'account utente** per apportare modifiche al sistema.
12. L'applicazione installa tutti i driver e gli aggiornamenti identificati.
i **N.B.: Non tutti i file possono essere installati automaticamente. Rivedere il riepilogo dell'installazione per determinare se sia necessaria l'installazione manuale.**

13. Per il download e l'installazione manuali, fare clic su **Category** (Categoria).
14. Fare clic su **Video** nell'elenco a discesa.
15. Fare clic su **Download** per scaricare il driver grafico del computer in uso.
16. Al termine del download, accedere alla cartella in cui è stato salvato il file del driver grafico.
17. Fare doppio clic sull'icona del file del driver grafico e seguire le istruzioni sullo schermo per installare il driver.

Download del driver USB

1. Accendere il computer.
2. Accedere al sito Web www.dell.com/support.
3. Immettere il Numero di servizio del computer e quindi fare clic su **Submit** (Invia).
 **N.B.: Se non si dispone del Numero di Servizio, utilizzare la funzione di rilevamento automatico o cercare manualmente il modello del computer.**
4. Fare clic su **Drivers & downloads** (Driver e download).
5. Fare clic sul pulsante **Detect Drivers** (Rileva driver).
6. Rivedere e accettare i Termini e le condizioni di utilizzo di **SupportAssist**, quindi fare clic su **Continue** (Continua).
7. Se necessario, il computer inizia a scaricare e installare **SupportAssist**.
 **N.B.: Rivedere le istruzioni su schermo in base al browser utilizzato.**
8. Fare clic su **View Drivers for My System** (Visualizza driver per il mio sistema).
9. Fare clic su **Download and Install** (Scarica e installa) per scaricare e installare tutti gli aggiornamenti dei driver trovati per il computer.
10. Selezionare una posizione in cui salvare i file.
11. Se viene richiesto, approvare le richieste dal **User Account Control** (Controllo dell'account utente) per apportare modifiche al sistema.
12. L'applicazione installa tutti i driver e gli aggiornamenti identificati.
 **N.B.: Non tutti i file possono essere installati automaticamente. Rivedere il riepilogo dell'installazione per determinare se sia necessaria l'installazione manuale.**
13. Per il download e l'installazione manuali, fare clic su **Category** (Categoria).
14. Fare clic su **Chipset** nell'elenco a discesa.
15. Fare clic su **Download** per scaricare il driver USB per il computer.
16. Al termine del download, accedere alla cartella in cui è stato salvato il file del driver USB.
17. Fare doppio clic sull'icona del file del driver USB e seguire le istruzioni visualizzate sullo schermo per installare il driver.

Download del driver del chipset

1. Accendere il computer.
2. Accedere al sito Web www.dell.com/support.
3. Immettere il Numero di servizio del computer e quindi fare clic su **Submit** (Invia).
 **N.B.: Se non si dispone del Numero di Servizio, utilizzare la funzione di rilevamento automatico o cercare manualmente il modello del computer.**
4. Fare clic su **Driver e download**.
5. Fare clic sul pulsante **Detect Drivers** (Rileva driver).
6. Rivedere e accettare i Termini e le condizioni di utilizzo di **SupportAssist**, quindi fare clic su **Continue** (Continua).
7. Se necessario, il computer inizia a scaricare e installare **SupportAssist**.
 **N.B.: Rivedere le istruzioni su schermo in base al browser utilizzato.**
8. Fare clic su **View Drivers for My System** (Visualizza driver per il mio sistema).
9. Fare clic su **Download and Install** (Scarica e installa) per scaricare e installare tutti gli aggiornamenti dei driver trovati per il computer.
10. Selezionare una posizione in cui salvare i file.
11. Se viene richiesto, approvare le richieste dal **Controllo dell'account utente** per apportare modifiche al sistema.
12. L'applicazione installa tutti i driver e gli aggiornamenti identificati.

i | **N.B.: Non tutti i file possono essere installati automaticamente. Rivedere il riepilogo dell'installazione per determinare se sia necessaria l'installazione manuale.**

13. Per il download e l'installazione manuali, fare clic su **Category** (Categoria).
14. Fare clic su **Chipset** nell'elenco a discesa.
15. Fare clic su **Download** per scaricare il driver del chipset per il computer in uso.
16. Al termine del download, accedere alla cartella in cui è stato salvato il file del driver del chipset.
17. Fare doppio clic sull'icona del file del driver del chipset e seguire le istruzioni sullo schermo per installare il driver.

Download del driver di rete

1. Accendere il computer.
2. Accedere al sito Web www.dell.com/support.
3. Immettere il Numero di servizio del computer e quindi fare clic su **Submit** (Invia).

i | **N.B.: Se non si dispone del Numero di Servizio, utilizzare la funzione di rilevamento automatico o cercare manualmente il modello del computer.**

4. Fare clic su **Driver e download**.
5. Fare clic sul pulsante **Detect Drivers** (Rileva driver).
6. Rivedere e accettare i Termini e le condizioni di utilizzo di **SupportAssist**, quindi fare clic su **Continue** (Continua).
7. Se necessario, il computer inizia a scaricare e installare **SupportAssist**.

i | **N.B.: Rivedere le istruzioni su schermo in base al browser utilizzato.**

8. Fare clic su **View Drivers for My System** (Visualizza driver per il mio sistema).
9. Fare clic su **Download and Install** (Scarica e installa) per scaricare e installare tutti gli aggiornamenti dei driver trovati per il computer.
10. Selezionare una posizione in cui salvare i file.
11. Se viene richiesto, approvare le richieste dal **Controllo dell'account utente** per apportare modifiche al sistema.
12. L'applicazione installa tutti i driver e gli aggiornamenti identificati.

i | **N.B.: Non tutti i file possono essere installati automaticamente. Rivedere il riepilogo dell'installazione per determinare se sia necessaria l'installazione manuale.**

13. Per il download e l'installazione manuali, fare clic su **Category** (Categoria).
14. Fare clic su **Network** (Rete) nell'elenco a discesa.
15. Fare clic su **Download** per scaricare il driver di rete per il computer in uso.
16. Salvare il file e, al completamento del download, accedere alla cartella in cui è stato salvato il file del driver di rete.
17. Fare doppio clic sull'icona del file del driver di rete e seguire le istruzioni sullo schermo.

Programma di installazione del BIOS

Sequenza di avvio

La sequenza di avvio consente di bypassare l'avvio definito dalla configurazione del sistema e di avviare direttamente su un dispositivo specifico (ad esempio, un'unità ottica o un disco rigido). Durante il POST (Power-on Self Test), quando appare il logo Dell, è possibile:

- Accedere al programma di installazione del sistema premendo il tasto F2
- Attivare il menu di avvio temporaneo premendo il tasto F12

Il menu di avvio temporaneo visualizza i dispositivi da cui è possibile procedere all'avvio, inclusa l'opzione di diagnostica. Le opzioni di avvio sono:

- Unità estraibile (se disponibile)
- Unità STXXXX

 **N.B.: XXX denota il numero dell'unità SATA.**

- Unità ottica (se disponibile)
- Disco rigido SATA (se disponibile)
- Diagnostica

 **N.B.: Scegliendo Diagnostica, verrà mostrata la schermata ePSA diagnostics (diagnostica ePSA).**

Lo schermo della sequenza di avvio mostra inoltre le opzioni per l'accesso allo schermo della configurazione del sistema.

Tasti di navigazione

 **N.B.: Per la maggior parte delle opzioni di configurazione del sistema, le modifiche effettuate sono registrate ma non hanno effetto fino al riavvio del computer.**

Tasti	Esplorazione
Freccia SU	Consente di tornare al campo precedente.
Freccia GIÙ	Consente di passare al campo successivo.
Invio	Permette di selezionare un valore nel campo prescelto (se applicabile) o di seguire il collegamento nel campo.
BARRA SPAZIATRICE	Esponde o riduce una lista a scorrimento, se applicabile.
Linguetta	Porta all'area successiva.  N.B.: Solo per browser con grafica normale.
Esc	Passa alla pagina precedente finché non viene visualizzata la schermata principale. Premendo ESC nella schermata principale viene visualizzato un messaggio che chiede se si desidera salvare le modifiche prima di riavviare il sistema.

Panoramica sul BIOS

 **ATTENZIONE: Se non si è utenti esperti, non modificare le impostazioni nel programma di configurazione del BIOS. Alcune modifiche possono compromettere il funzionamento del computer.**

 **N.B.: Prima di modificare il programma di configurazione del BIOS, annotare le informazioni visualizzate sulla relativa schermata per riferimento futuro.**

Utilizzare il programma di configurazione del BIOS per i seguenti scopi:

- Trovare le informazioni sull'hardware installato sul computer, come la quantità di RAM e le dimensioni del disco rigido.
- Modificare le informazioni di configurazione del sistema.
- Impostare o modificare un'opzione selezionabile dall'utente, ad esempio la password utente, il tipo di disco rigido installato e abilitare o disabilitare le periferiche di base.

Inserimento del programma di installazione del BIOS

1. Accendere (o riavviare) il computer.
2. Durante il POST, quando viene visualizzato il logo DELL, attendere fino alla visualizzazione del prompt F2 , quindi premere immediatamente F2.

i **N.B.:** Il prompt F2 indica che la tastiera è stata inizializzata. Tale prompt può comparire molto rapidamente, prestare quindi estrema attenzione e premere F2. Se si preme F2 prima della comparsa del prompt, viene persa la pressione sul tasto. Se si attende troppo a lungo e compare il logo del sistema operativo, continuare ad attendere fino alla visualizzazione del desktop. Spegnerne quindi il computer e riprovare.

Opzioni di installazione del sistema

i **N.B.:** A seconda del computer e dei dispositivi installati, gli elementi elencati in questa sezione potrebbero non essere disponibili.

Tabella 3. Opzioni di configurazione di sistema - Menu principale

Principale	
System Date	Visualizza la data corrente nel formato mm/gg/aaaa.
System Time	Visualizza l'ora corrente nel formato hh:mm:ss.
Informazioni sul BIOS	
BIOS Version	Visualizza il numero di versione del BIOS.
Build Date	Visualizza la data della release del BIOS.
Informazioni sul prodotto	
Product Name	Visualizza il nome del prodotto. Predefinito: Alienware Area-51 R5.
Set Service Tag	Consente di inserire il Numero di servizio del proprio computer.
Asset Tag	Visualizza il tag asset del computer.
ME Information	
ME Firmware version	Visualizza la versione del firmware Management Engine.
Informazioni EC	
EC Compliance Version	Visualizza la versione del firmware del controller integrato.
Memory Information	
Total Memory	Visualizza la memoria del computer totale installata.
Memory Available	Visualizza la quantità di memoria disponibile sul computer.
Memory Technology	Indica il tipo di tecnologia di memoria utilizzata.
Memory Speed	Visualizza la velocità di memoria.
Informazioni sulla CPU	
Processor Type	Visualizza il tipo di processore.
Processor ID	Visualizza il codice di identificazione del processore.
CPU Speed	Visualizza la velocità della CPU.
Cache L2	Visualizza le dimensioni della memoria cache L2 del processore.
Cache L3	Visualizza le dimensioni della memoria cache L3 del processore.
Informazioni sui dispositivi	

Tabella 3. Opzioni di configurazione di sistema - Menu principale(continua)

Principale

First HDD	Visualizza le informazioni sulla prima unità disco rigido.
PCIe SSD-1	Visualizza le informazioni sull'unità SSD PCIe.

Tabella 4. Opzioni di configurazione di sistema - Menu avanzato

Avanzate

Funzionalità avanzate del BIOS

BIOS Recovery via Hard Drive	Consente di memorizzare il file immagine di ripristino sul disco rigido primario. Impostazione predefinita: Enabled (Abilitata).
BIOS Auto-Recovery	Consente all'utente di eseguire il ripristino del BIOS danneggiato tramite un file di ripristino sul disco rigido primario dell'utente. Impostazione predefinita: Disabled (Disabilitata).
Always Perform Integrity Check	Consente di eseguire il controllo di integrità. Impostazione predefinita: Disabled (Disabilitata).

CPU configuration

Hyper-threading Technology	Abilita o disabilita la funzione HyperThreading del processore. Impostazione predefinita: Enabled (Abilitata).
Intel (R) SpeedStep (tm)	Abilita o disabilita la tecnologia Intel SpeedStep. Impostazione predefinita: Enabled (Abilitata). ⓘ N.B.: Se attivati, la velocità di clock e il voltaggio del core del processore vengono regolati dinamicamente in base al carico del processore.
Virtualization	Consente di abilitare o disabilitare la tecnologia Intel Virtualization. Impostazione predefinita: Enabled (Attivata)
VT for Direct I/O	Questa opzione specifica se un VMM (Virtual Machine Monitor) può utilizzare le funzionalità hardware aggiuntive offerte da Intel Virtualization Technology for Direct I/O. Impostazione predefinita: Enabled (Abilitata).
Active Processor Cores	

Dispositivi integrati

Front USB Port	Consente di abilitare o disabilitare le porte USB anteriori. Impostazione predefinita: Enabled (Abilitata).
Rear USB Port	Consente di abilitare o disabilitare le porte USB posteriori. Impostazione predefinita: Enabled (Abilitata).
ASMedia XHC Controller	Consente di abilitare o disabilitare il controller XHC. Impostazione predefinita: Enabled (Abilitata).
HD Audio (Audio HD)	Consente di abilitare o disabilitare il controller audio integrato. Impostazione predefinita: Enabled (Abilitata).
Integrated NIC1	Consente di attivare o disattivare la scheda NIC1. Impostazione predefinita: Enabled (Abilitata).
Integrated NIC2	Consente di attivare o disattivare la scheda NIC2. Impostazione predefinita: Enabled (Abilitata).
Pxe Option	Consente di abilitare o disabilitare l'opzione di avvio per i dispositivi di rete legacy. Impostazione predefinita: Disabled (Disabilitata).
SATA Mode	Consente di configurare la modalità operativa del controller del disco rigido SATA integrato. Impostazione predefinita: Intel Smart Response Technology.

Tabella 4. Opzioni di configurazione di sistema - Menu avanzato(continua)

Avanzate	
PCIE GEN3	Consente di abilitare o disabilitare la funzione GEN3 PCIE. Impostazione predefinita: Disabled (Disabilitata).
Impostazione della gestione del risparmio di energia	
AC Recovery	Imposta le azioni che esegue il computer quando l'alimentazione viene ripristinata. Impostazione predefinita: Last State.
Deep Sleep Control	Consente di definire i controlli quando è abilitata la modalità Deep Sleep. Impostazione predefinita: Enabled in S5 Only.
Auto Power On	Consente di impostare l'accensione automatica del computer ogni giorno o a una data e ad un orario prestabiliti. Questa opzione è configurabile solo se la modalità di accensione automatica è impostata su Everyday (Ogni giorno), Weekdays (Giorni feriali) o Selected Days (Giorni selezionati). Impostazione predefinita: Disabled (Disabilitata).
Numlock Key	Abilita o disabilita Bloc Num. Impostazione predefinita: Numlock (Bloc Num).

Tabella 5. Opzioni di configurazione di sistema - Menu OC

OC	
Intel CPU	Consente di impostare OC e Custom Pstate0 per la CPU.
Intel Memory	Consente di impostare l'overclocking.

Tabella 6. Opzioni di installazione del sistema - Menu Sicurezza

Sicurezza	
Unlock Setup	Indica se lo stato della configurazione è sbloccato.
Admin Password	Consente di impostare la password amministratore. La password amministratore controlla l'accesso all'utilità di installazione del sistema.
System Password	Consente di impostare la password del sistema. La password di sistema controlla l'accesso al computer in fase di avvio.
HDD Password Status	Indica se la password del disco rigido è già impostata o meno. Impostazione predefinita: Not set (Non impostata).
HDD1 Password Status	Indica se la password del disco rigido è già impostata o meno. Impostazione predefinita: Not set (Non impostata).
HDD2 Password Status	Indica se la password del disco rigido è già impostata o meno. Impostazione predefinita: Not set (Non impostata).
HDD3 Password Status	Indica se la password del disco rigido è già impostata o meno. Impostazione predefinita: Not set (Non impostata).
Password Change	Consente o nega la possibilità di effettuare modifiche alla password di sistema o alla password del disco rigido. Impostazione predefinita: Permitted (Consentita)
Computrace	Attiva o disattiva l'interfaccia del modulo BIOS del servizio opzionale Computrace di Absolute Software.

Tabella 6. Opzioni di installazione del sistema - Menu Sicurezza(continua)

Sicurezza	
Firmware TPM	Consente di abilitare o disabilitare il TPM firmware. Impostazione predefinita: Enabled (Abilitata).
UEFI Firmware Capsule Updates	Abilita o disabilita gli aggiornamenti del BIOS tramite i pacchetti di capsule di aggiornamento del firmware UEFI. Impostazione predefinita: Enabled (Abilitata).

Tabella 7. Opzioni di configurazione di sistema - Menu di avvio

Boot (Avvio)	
Configurazione dell'avvio	
Wait for 'F1' If Error	Consente di attivare o disattivare la schermata F1. Impostazione predefinita: All, but KB (Tutti ma KB).
Secure Boot Control	Consente di abilitare o disabilitare il controllo di avvio sicuro. Impostazione predefinita: Disabled (Disabilitata).
Load Legacy OPROM	Impostazione predefinita: Enabled (Abilitata).
Set Boot Priority	
Boot List Option	Consente di selezionare l'opzione dell'elenco di avvio. Impostazione predefinita: Legacy
USB Boot Support	Consente di abilitare o disabilitare il supporto all'avvio USB. Impostazione predefinita: Enabled (Abilitata).
1st Boot (Primo avvio)	Consente di abilitare o disabilitare il 1° dispositivo di avvio. Impostazione predefinita: Hard Disk (Disco rigido).
2nd Boot (Secondo avvio)	Consente di abilitare o disabilitare il 2° dispositivo di avvio. Impostazione predefinita: USB Hard Disk (Disco rigido USB).
3rd Boot (Terzo avvio)	Consente di abilitare o disabilitare il 3° dispositivo di avvio. Impostazione predefinita: CD/DVD.
4th Boot (Quarto avvio)	Consente di abilitare o disabilitare il 4° dispositivo di avvio. Impostazione predefinita: Floppy.
5th Boot (Quinto avvio)	Consente di abilitare o disabilitare il 5° dispositivo di avvio. Impostazione predefinita: Network (Rete).

Tabella 8. Opzioni di configurazione di sistema - Uscita dal menu

Salvare e uscire	
Save Changes and Reset	Consente di uscire dalla configurazione di sistema e salvare le modifiche effettuate.
Discard Changes and Reset	Consente di uscire dalla configurazione del sistema e ripristinare i valori precedenti per tutte le opzioni della configurazione di sistema.
Restore Defaults	Consente di caricare i valori predefiniti di tutte le opzioni della configurazione di sistema.

Password di sistema e password di installazione

È possibile creare una password del sistema e una password della configurazione per proteggere il computer.

Tipo di password	Descrizione
Password del sistema	La password da inserire per accedere al sistema.
Password della configurazione	La password da inserire per accedere ed effettuare modifiche alle impostazioni del BIOS del computer.

 **ATTENZIONE:** Le funzionalità della password forniscono un livello di sicurezza di base per i dati sul computer.

 **ATTENZIONE:** Chiunque può accedere ai dati memorizzati sul computer se non è bloccato o se lasciato incustodito.

 **N.B.:** L'opzione della password di sistema e di configurazione è disattivata.

Assegnazione di una password di sistema e di una password di configurazione

È possibile assegnare una nuova **Password di sistema** solo se lo stato è **Non impostato**.

Per immettere una configurazione del sistema, premere F2 subito dopo l'accensione o il riavvio.

- Nella schermata **System BIOS (BIOS di sistema)** o **System Setup (Installazione del sistema)**, selezionare **Security (Protezione)** e premere Invio.
La schermata **Security (Protezione)** viene visualizzata.
- Selezionare **System Password (Password di sistema)** e creare una password nel campo **Enter the new password (Immettere la nuova password)**.
Utilizzare le seguenti linee guida per assegnare la password del sistema:
 - Una password può contenere fino a 32 caratteri.
 - La password può contenere numeri tra 0 e 9.
 - Sono consentite solo lettere minuscole, lettere maiuscole non sono consentite.
 - Sono consentiti solo i seguenti caratteri speciali: spazio, ("), (+), (,), (-), (.), (/), (:), ([), (\), (]), (^).
- Digitare la password di sistema inserita in precedenza nel campo **Confirm new password (Conferma nuova password)** e fare clic su **OK**.
- Premere Esc e un messaggio richiede di salvare le modifiche.
- Premere Y per salvare le modifiche.
Il computer si riavvia.

Eliminazione o modifica di una password di installazione o di sistema

Assicurarsi che **Password Status (Stato password)** sia sbloccato (nella configurazione del sistema) prima di provare ad eliminare o modificare la password di sistema o di installazione esistente. Non è possibile eliminare o modificare una password di sistema o di installazione esistente se **Password Status (Stato password)** è bloccato.

Per entrare nell'installazione del sistema, premere F2 immediatamente dopo l'accensione o il riavvio.

- Nella schermata **System BIOS (BIOS di sistema)** o **System Setup (Installazione del sistema)**, selezionare **System Security (Protezione del sistema)** e premere Enter.
La schermata **System Security (Protezione del sistema)** viene mostrata.
 - Nella schermata **System Security (Protezione del sistema)**, verificare che **Password Status (Stato password)** sia **Unlocked (Sbloccato)**.
 - Selezionare **System Password (Password del sistema)**, alterare o eliminare la password del sistema esistente e premere Invio o Tab.
 - Selezionare **System Password (Password del sistema)**, alterare o eliminare la password dell'installazione esistente e premere Invio o Tab.
-  **N.B.:** Se si modifica la password di sistema e/o di installazione, reinserire la nuova password quando richiesto. Se si elimina la password di sistema e/o di installazione, confermare l'eliminazione quando richiesto.
- Premere Esc e un messaggio richiede di salvare le modifiche.
 - Premere Y per salvare le modifiche e uscire dall'installazione del sistema.
Il computer si riavvia.

Cancellazione delle impostazioni CMOS

i N.B.: Prima di effettuare interventi sui componenti interni del computer, leggere le informazioni sulla sicurezza fornite con il computer e seguire la procedura in [Prima degli interventi sui componenti interni del computer](#). Dopo gli interventi sui componenti interni del computer, seguire le istruzioni descritte in [Dopo gli interventi sui componenti interni del computer](#). Per maggiori informazioni sulle procedure consigliate relative alla sicurezza, consultare la home page Conformità alle normative su www.dell.com/regulatory_compliance.

i N.B.: Il computer deve essere scollegato dalla presa elettrica per poter cancellare l'impostazione CMOS.

1. Adagiare il computer sul lato destro.
2. Rimuovere il [piedino di stabilità](#).
3. Rimuovere i pannelli laterali sinistro e destro. Vedere "[Rimozione dei pannelli laterali](#)".
4. Individuare il ponticello CMOS (RTC_CLR1) sulla scheda di sistema. Vedere "[Componenti della scheda di sistema](#)".
5. Rimuovere lo spinotto del ponticello dai piedini 2 e 3.
6. Fissarlo sui piedini 1 e 2.
7. Attendere circa cinque secondi per cancellare l'impostazione del CMOS.
8. Rimuovere la spina del ponticello dai piedini 1 e 2 e ricollocarla sui piedini 2 e 3.

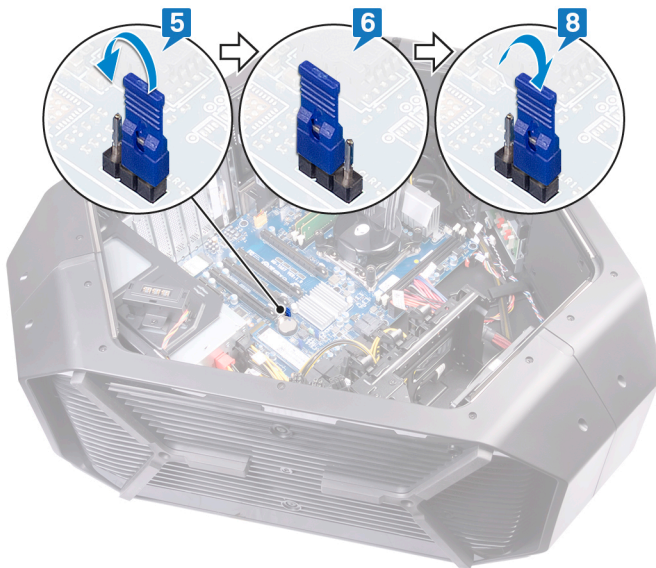

9. Ricollocare i pannelli laterali sinistro e destro. Vedere "[Ricollocamento dei pannelli laterali](#)".
10. Ricollocare il [piedino di stabilità](#).

Cancellazione delle password dimenticate

i N.B.: Prima di effettuare interventi sui componenti interni del computer, leggere le informazioni sulla sicurezza fornite con il computer e seguire la procedura in [Prima degli interventi sui componenti interni del computer](#). Dopo gli interventi sui componenti interni del computer, seguire le istruzioni descritte in [Dopo gli interventi sui componenti interni del computer](#). Per maggiori informazioni sulle procedure consigliate relative alla sicurezza, consultare la home page Conformità alle normative su www.dell.com/regulatory_compliance.

1. Adagiare il telaio sul lato sinistro.
2. Rimuovere il [piedino di stabilità](#).
3. Rimuovere i pannelli laterali sinistro e destro. Vedere "[Rimozione dei pannelli laterali](#)".
4. Individuare il ponticello di reimpostazione password (PASSWORD_CLR1) sulla scheda di sistema. Vedere "[Componenti della scheda di sistema](#)".
5. Rimuovere lo spinotto del ponticello dai piedini 2 e 3.
6. Fissarlo sui piedini 1 e 2.
7. Attendere circa cinque secondi per cancellare l'impostazione della password.
8. Rimuovere la spina del ponticello dai piedini 1 e 2 e ricollocarla sui piedini 2 e 3.

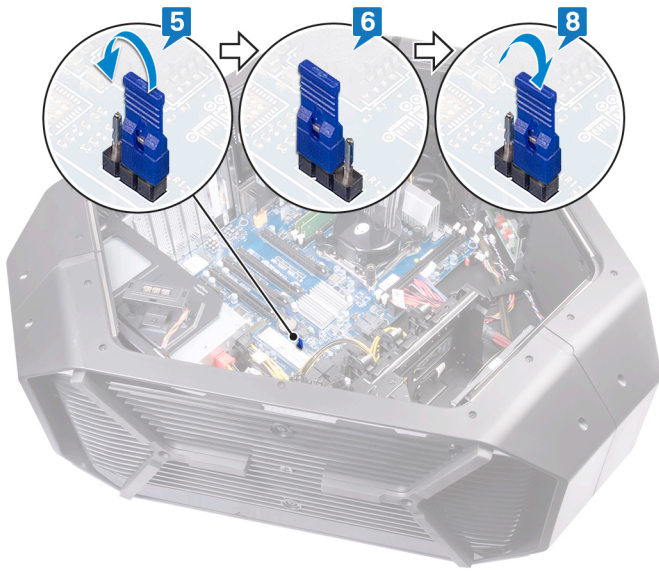

9. Ricollocare i pannelli laterali sinistro e destro. Vedere "[Ricollocamento dei pannelli laterali](#)".
10. Ricollocare il [piedino di stabilità](#).

Risoluzione dei problemi

Aggiornamento del BIOS

Potrebbe essere necessario aggiornare il BIOS quando è disponibile un aggiornamento oppure dopo aver ricollocato la scheda di sistema.

Seguire questi passaggi per aggiornare il BIOS:

1. Accendere il computer.
2. Accedere al sito Web www.dell.com/support.
3. Fare clic su **Product support** (Supporto prodotto), immettere il Numero di Servizio del computer e quindi fare clic su **Submit** (Invia).
 **N.B.:** Se non si dispone del Numero di Servizio, utilizzare la funzione di rilevamento automatico o ricercare manualmente il modello del computer.
4. Fare clic su **Drivers & Downloads (Driver e download) > Find it myself (Provvederò da solo)**.
5. Selezionare il sistema operativo installato nel computer.
6. Scorrere la pagina fino in fondo ed espandere **BIOS**.
7. Fare clic su **Download (Scarica)** per scaricare l'ultima versione del BIOS del computer.
8. Al termine del download, accedere alla cartella in cui è stato salvato il file di aggiornamento del BIOS.
9. Fare doppio clic sull'icona del file dell'aggiornamento del BIOS e seguire le istruzioni visualizzate.

Aggiornamento del BIOS (chiavetta USB)

1. Seguire la procedura dal punto 1 al punto 7 in "[Aggiornamento del BIOS](#)" per scaricare la versione più recente del file del programma di installazione del BIOS.
2. Creare un'unità flash USB di avvio. Per ulteriori informazioni, consultare l'articolo della knowledge base [SLN143196](http://www.dell.com/support) all'indirizzo www.dell.com/support.
3. Copiare i file del programma di installazione del BIOS nell'unità USB di avvio.
4. Collegare l'unità USB di avvio per il computer che richiede l'aggiornamento del BIOS.
5. Riavviare il computer e premere **F12** quando viene visualizzato il logo Dell sullo schermo.
6. Avviare l'unità USB dal **Menu di avvio temporaneo**.
7. Digitare il nome del file del programma di installazione del BIOS e premere **Invio**.
8. Viene visualizzata l'**utilità di aggiornamento del BIOS**. Seguire le istruzioni visualizzate per completare il processo di aggiornamento del BIOS.

Diagnostica avanzata della valutazione del sistema di pre-avvio (ePSA)

 **ATTENZIONE:** Utilizzare la diagnostica ePSA per testare esclusivamente il computer personale. L'utilizzo di questo programma con altri computer potrebbe causare risultati non validi oppure messaggi di errore.

La diagnostica ePSA (o diagnostica di sistema) esegue un controllo completo dell'hardware. Integrata nel BIOS, viene avviata dal BIOS internamente. La diagnostica di sistema integrata offre una serie di opzioni per determinati dispositivi o gruppi di dispositivi che consentono di:

- Eseguire i test automaticamente oppure in modalità interattiva.
- Ripetere i test.
- Mostrare o salvare i risultati dei test.
- Scorrere i test in modo da familiarizzare con opzioni di test aggiuntive per fornire ulteriori informazioni sui dispositivi.
- Visualizzare i messaggi di stato che informano se i test sono stati completati con successo.
- Visualizzare i messaggi di errore che informano dei problemi incontrati durante l'esecuzione del test.

 **N.B.:** Alcuni test per determinati dispositivi richiedono l'interazione dell'utente. Durante l'esecuzione del test di diagnostica, rimanere al computer.

Per ulteriori informazioni, consultare [Diagnostica 3.0 ePSA di Dell](#).

Esecuzione diagnostica ePSA

1. Accendere il computer.
2. Per quanto riguarda l'avvio del computer, premere il tasto F12 quando viene visualizzato il logo Dell.
3. Sullo schermo del menu di avvio, selezionare l'opzione **Diagnostica (Diagnostica)**.
4. Fare clic sulla freccia nell'angolo in basso a sinistra.
Viene visualizzata la pagina iniziale della diagnostica.
5. Fare clic sulla freccia nell'angolo in basso a destra per passare all'elenco delle pagine.
Vengono elencati gli elementi rilevati.
6. Se si desidera eseguire un test di diagnostica su un dispositivo specifico, premere Esc e fare clic su **Yes (Sì)** per fermare il test di diagnostica.
7. Selezionare il dispositivo dal pannello sinistro e fare clic su **Run Tests (Esegui i test)**.
8. In caso di problemi, viene visualizzato un messaggio di errore.
Annotare il codice di errore e il numero di convalida, quindi contattare Dell.

Diagnostica

La tabella seguente mostra le diverse combinazioni di codici bip e il significato di ciascuno.

Tabella 9. Diagnostica

Codice bip	Descrizione del problema
1	Scheda madre: errore della memoria ROM del BIOS
2	Nessuna memoria/RAM rilevata
3	Errore del chipset
4	Errore di memoria/RAM
5	Errore batteria CMOS
6	Guasto al chip o alla scheda grafica

Ciclo di alimentazione Wi-Fi

Se il computer non è in grado di accedere a Internet a causa di problemi alla connettività Wi-Fi, è possibile eseguire una procedura di ciclo di alimentazione Wi-Fi. La procedura seguente fornisce le istruzioni su come eseguire un ciclo di alimentazione Wi-Fi.

(i) N.B.: Alcuni provider di servizi Internet offrono un dispositivo modem/router combinato.

1. Spegnerne il computer.
2. Spegnerne il modem.
3. Spegnerne il router senza fili.
4. Attendere circa 30 secondi.
5. Accendere il router senza fili.
6. Accendere il modem.
7. Accendere il computer.

Come ottenere assistenza e contattare Alienware

Risorse di self-help

È possibile richiedere informazioni e assistenza sui prodotti e i servizi Alienware mediante l'utilizzo di tali risorse di assistenza fai-da-te in linea:

Tabella 10. Prodotti Alienware e risorse di self-help online

Informazioni sui prodotti e i servizi Alienware	www.alienware.com
App Guida e Supporto tecnico Dell	
Suggerimenti	
Contattare il supporto	In Windows Search, digitare Guida e supporto tecnico , quindi premere Invio .
Guida in linea per il sistema operativo	www.dell.com/support/windows www.dell.com/support/linux
Informazioni su risoluzione dei problemi, manuali utente, istruzioni di installazione, specifiche del prodotto, blog assistenza tecnica, driver, aggiornamenti software e così via	www.alienware.com/gamingservices
Per i video con istruzioni passo per passo per l'assistenza al computer	www.youtube.com/alienwareservices

Come contattare Alienware

Per contattare Alienware per problemi con vendita, supporto tecnico o servizio clienti, consultare il sito Web www.alienware.com.

ⓘ N.B.: La disponibilità varia in base al Paese e al prodotto, e alcuni servizi possono non essere disponibili nel proprio Paese.

ⓘ N.B.: Se non si dispone di una connessione Internet attiva, è possibile recuperare i recapiti su ricevuta d'acquisto, distinta di imballaggio, fattura o catalogo dei prodotti Dell.