

Alienware Area-51 R4 Servicemanual

Bemærk, forsigtig og advarsel

 **BEMÆRK:** En NOTE angiver vigtige oplysninger, som hjælper dig med at bruge computeren bedre.

 **FORSIGTIG:** **FORSIGTIG** angiver enten en mulig beskadigelse af hardware eller tab af data, og oplyser dig om, hvordan du kan undgå dette problem.

 **ADVARSEL:** **ADVARSEL** angiver risiko for tingskade, legemsbeskadigelse eller død.

© 2018 Dell Inc. eller dets datterselskaber. Alle rettigheder forbeholdes. Dell, EMC, og andre varemærker er varemærker tilhørende Dell Inc. eller deres associerede selskaber. Andre varemærker kan være varemærker for deres respektive ejere.

Indholdsfortegnelse

1 Før du udfører arbejde på computerens indvendige dele.....	10
Før du starter	10
Sikkerhedsinstruktioner.....	10
Anbefalet værktøj.....	10
Liste over skruer.....	11
2 Efter du har udført arbejde på computerens indvendige dele.....	14
3 Teknisk oversigt.....	15
Sådan ser computeren ud indvendigt.....	15
Set fra venstre.....	15
Set fra højre.....	16
Systemkortkomponenter.....	17
I/O-kortkomponenter.....	18
4 Sådan løftes computeren.....	19
Procedure.....	19
5 Fjernelse af stabiliseringsfoden.....	20
Procedure.....	20
6 Genmontering af stabiliseringsfoden.....	22
Procedure.....	22
7 Sådan fjernes sidepanelerne.....	23
Procedure.....	23
8 Sådan genmonteres sidepanelerne.....	24
Procedure.....	24
9 Fjernelse af batteriet.....	25
Forudsætninger.....	25
Procedure.....	25
10 Sådan genmonteres batteriet.....	26
Procedure.....	26
Efterfølgende forudsætninger.....	26
11 Sådan fjernes batteriholderen.....	27
Forudsætninger.....	27
Procedure.....	27

12 Sådan genmonteres batteriholderen.....	28
Procedure.....	28
Efterfølgende forudsætninger.....	28
13 Fjernelse harddisken.....	29
Forudsætninger.....	29
Procedure.....	29
14 Sådan genmonteres harddisken.....	31
Procedure.....	31
Efterfølgende forudsætninger.....	31
15 Fjernelse af det optiske drev.....	32
Forudsætninger.....	32
Procedure.....	32
16 Genmontering af det optiske drev.....	34
Procedure.....	34
Efterfølgende forudsætninger.....	34
17 Sådan fjernes det højre stik til AlienFX-sidepanelet.....	35
Forudsætninger.....	35
Procedure.....	35
18 Sådan genmonteres det højre stik til AlienFX-sidepanelet.....	37
Procedure.....	37
Efterfølgende forudsætninger.....	37
19 Sådan fjernes det venstre stik til AlienFX-sidepanelet.....	38
Forudsætninger.....	38
Procedure.....	38
20 Sådan genmonteres det venstre stik til AlienFX-sidepanelet.....	40
Procedure.....	40
Efterfølgende forudsætninger.....	40
21 Sådan fjernes I/O-kortet.....	41
Forudsætninger.....	41
Procedure.....	41
22 Sådan genmonteres I/O-kortet.....	43
Procedure.....	43
Efterfølgende forudsætninger.....	43
23 Sådan fjernes varmesensorkablet på drevbåsen.....	44

Forudsætninger.....	44
Procedure.....	44
24 Sådan genmonteres varmesensorkablet på drevbåsen.....	46
Procedure.....	46
Efterfølgende forudsætninger.....	46
25 Fjernelse af hukommelsesmodulerne.....	47
Forudsætninger.....	47
Procedure.....	47
26 Genmontering af hukommelsesmodulerne.....	48
Procedure.....	48
Efterfølgende forudsætninger.....	48
27 Fjernelse af grafikkortet.....	49
Forudsætninger.....	49
Procedure.....	49
28 Genmontering af grafikkortet.....	51
Procedure.....	51
Efterfølgende forudsætninger.....	51
29 Sådan fjernes flere grafikkort.....	52
Forudsætninger.....	52
Procedure.....	52
30 Sådan genmonteres flere grafikkort.....	54
Procedure.....	54
Efterfølgende forudsætninger.....	54
31 Sådan fjerner grafikkortene i fuld længde.....	55
Forudsætninger.....	55
Procedure.....	55
32 Sådan genmonteres grafikkortene i fuld længde.....	57
Procedure.....	57
Efterfølgende forudsætninger.....	57
33 Fjernelse af trådløs-kortet.....	58
Forudsætninger.....	58
Procedure.....	58
34 Genmontering af trådløs-kortet.....	59
Procedure.....	59
Efterfølgende forudsætninger.....	59

35 Sådan fjernes møntcellebatteriet.....	60
Forudsætninger.....	60
Procedure.....	60
36 Genmontering af møntcellebatteriet.....	61
Procedure.....	61
Efterfølgende forudsætninger.....	61
37 Sådan fjernes topblæseren.....	62
Forudsætninger.....	62
Procedure.....	62
38 Sådan genmonteres topblæseren.....	63
Procedure.....	63
Efterfølgende forudsætninger.....	63
39 Sådan fjernes logo-kortet.....	64
Forudsætninger.....	64
Procedure.....	64
40 Sådan genmonteres logo-kortet.....	66
Procedure.....	66
Efterfølgende forudsætninger.....	66
41 Fjernelse af solid-state-drevet.....	67
Forudsætninger.....	67
Procedure.....	67
42 Genmontering af solid-state-drevet.....	68
Procedure.....	68
Efterfølgende forudsætninger.....	68
43 Sådan fjernes PCI-blæseren.....	69
Forudsætninger.....	69
Procedure.....	69
44 Sådan genmonteres PCI-blæseren.....	72
Procedure.....	72
Efterfølgende forudsætninger.....	72
45 Sådan fjernes varmesensorkablet på frontfacetten.....	73
Forudsætninger.....	73
Procedure.....	73
46 Sådan genmonteres varmesensorkablet på frontfacetten.....	74

Procedure.....	74
Efterfølgende forudsætninger.....	74
47 Sådan fjernes processorens vandkøler.....	75
Forudsætninger.....	75
Procedure.....	75
48 Sådan genmonteres processorens vandkøler.....	77
Procedure.....	77
Efterfølgende forudsætninger.....	77
49 Sådan fjernes processoren.....	78
Forudsætninger.....	78
Procedure.....	78
50 Genmontering af processoren.....	79
Procedure.....	79
Efterfølgende forudsætninger.....	80
51 Sådan fjernes strømforsyningsenheden.....	81
Forudsætninger.....	81
Procedure.....	81
52 Genmontering af strømforsyningsenheden.....	83
Procedure.....	83
Efterfølgende forudsætninger.....	83
53 Fjernelse af systemkortet.....	84
Forudsætninger.....	84
Procedure.....	84
54 Genmontering af systemkortet.....	86
Procedure.....	86
Efterfølgende forudsætninger.....	86
55 Sådan fjernes håndtagene.....	87
Forudsætninger.....	87
Procedure.....	87
56 Sådan genmonteres håndtagene.....	91
Procedure.....	91
Efterfølgende forudsætninger.....	91
57 Fjernelse af frontfacetten	92
Forudsætninger.....	92
Procedure.....	92

58 Genmontering af frontfacetten.....	94
Procedure.....	94
Efterfølgende forudsætninger.....	94
59 Sådan fjernes kortet til knappen Udskub til det optiske drev.....	95
Forudsætninger.....	95
Procedure.....	95
60 Sådan genmonteres kortet til knappen Udskub til det optiske drev.....	97
Procedure.....	97
Efterfølgende forudsætninger.....	97
61 Sådan fjernes den bagerste facet.....	98
Forudsætninger.....	98
Procedure.....	98
62 Sådan genmonteres den bagerste facet.....	102
Procedure.....	102
Efterfølgende forudsætninger.....	102
63 Sådan fjernes bundpanelet.....	103
Forudsætninger.....	103
Procedure.....	103
64 Genmontering af bundpanelet.....	106
Procedure.....	106
Efterfølgende forudsætninger.....	106
65 Sådan fjernes tron-lyskablet i toppen.....	107
Forudsætninger.....	107
Procedure.....	107
66 Sådan genmonteres tron-lyskablet i toppen.....	109
Procedure.....	109
Efterfølgende forudsætninger.....	109
67 Sådan fjernes tron-lyskablet i bunden.....	110
Forudsætninger.....	110
Procedure.....	110
68 Sådan genmonteres tron-lyskablet i bunden.....	112
Procedure.....	112
Efterfølgende forudsætninger.....	112
69 Sådan fjernes antennekablerne.....	113

Forudsætninger.....	113
Procedure.....	113
70 Sådan genmonteres antennekablerne.....	116
Procedure.....	116
Efterfølgende forudsætninger.....	116
71 Hentning af drivere.....	117
Sådan hentes audiodriveren.....	117
Sådan hentes grafikdriveren.....	117
Sådan hentes USB 3.0-driveren.....	117
Sådan hentes Wi-Fi-driveren.....	117
Sådan hentes chipsætdriveren.....	118
Hentning af netværksdriveren.....	118
72 BIOS-installationsprogram.....	119
Boot Sequence (Bootrækkefølge).....	119
Navigationstaster.....	119
Oversigt over BIOS.....	119
Sådan åbnes BIOS-installationsprogrammet.....	120
Indstillinger i systeminstallationsmenuen.....	120
System and Setup Password (System- og installationsadgangskode).....	123
Sådan tildeles systemadgangskode og installationsadgangskode.....	123
Sådan slettes eller ændres en eksisterende system- og/eller installationsadgangskode.....	124
Rydning af glemte adgangskoder.....	124
Rydning af CMOS-indstillinger.....	125
73 Fejlfinding.....	126
Sådan opdateres BIOS'en.....	126
Opdatering af BIOS (USB-nøgle).....	126
ePSA-diagnosticering (Enhanced Pre-Boot System Assessment).....	126
Sådan køres ePSA-diagnosticeringen.....	126
Diagnostics (Diagnosticering).....	127
Wi-Fi strømcyklus.....	127
74 Rekvirere hjælp og kontakte Alienware.....	128

Før du udfører arbejde på computerens indvendige dele

BEMÆRK: Billederne i dette dokument kan afvige fra din computer afhængigt af den bestilte konfiguration.

Før du starter

1. Gem og luk alle åbne filer, og luk alle åbne programmer.

2. Sluk computeren. Klik på **Start** >  **Tænd/sluk** > **Luk computeren**.

BEMÆRK: Hvis du bruger et andet operativsystem, se i dokumentationen for dit operativsystem for vejledning ved nedlukning.

3. Tag stikkene til computeren og alle tilsluttede enheder ud af stikkontakterne.

4. Frakobl alle tilsluttede netværksenheder og perifert udstyr så som tastatur, mus og skærm fra computeren.

5. Fjern alle mediekort og optiske diske fra computeren, hvis relevant.

6. Tryk på strømknappen i 5 sekunder, efter stikket er taget ud af stikkontakten, for at jorde systemkortet.

Sikkerhedsinstruktioner

Følg sikkerhedsinstruktionerne med henblik på din egen sikkerhed og for at beskytte computeren og arbejdsmiljøet mod mulige skader.

BEMÆRK: Før du arbejder med computerens indvendige dele, skal du læse de sikkerhedsinstruktioner, der fulgte med computeren. For flere oplysninger om bedste praksis for sikkerhed, se hjemmesiden Regulatory Compliance på www.dell.com/regulatory_compliance.

BEMÆRK: Alle strømkilder frakobles, inden computerens dæksel eller paneler åbnes. Når du er færdig med at arbejde med computerens indre dele, skal du genmontere alle dæksler, paneler og skruer, inden der tilsluttes til en stikkontakt.

FORSIGTIG: Undgå, at computeren beskadiges ved at sikre et fladt og rent arbejdsbord.

FORSIGTIG: For at undgå at beskadige komponenter og kort, håndter dem ved kanterne og undgå at røre ved ben og kontakter.

FORSIGTIG: Du skal kun udføre fejlfinding og reparation som autoriseret eller under vejledning af Dells tekniske team. Skade på grund af servicering, som ikke er godkendt af Dell, er ikke dækket af garantien. Se sikkerhedsinstruktionerne der fulgte med produktet, eller på www.dell.com/regulatory_compliance.

FORSIGTIG: Før du rører ved noget inde i computeren, skal du have jordforbindelse ved at røre ved en umalet metaloverflade, som for eksempel metallet på computerens bagside. Mens du arbejder, skal du med jævne mellemrum røre en umalet metaloverflade for på den måde at fjerne statisk elektricitet, der kan skade de interne komponenter.

FORSIGTIG: Når du frakobler et kabel, skal du tage fat i dets stik eller dets trækflig og ikke i selve kablet. Nogle kabler har stik med låsetappe eller tommelskruer, som du skal frigøre, før du tager kablet ud. Når kabler frakobles, skal du sikre dig, at de flugter, så benene på stikkene ikke bøjes. Når kabler tilsluttes, skal du sikre dig, at portene og stikkene flugter og sidder rigtigt i forhold til hinanden.

FORSIGTIG: Tryk for at skubbe eventuelle installerede kort ud af mediekortlæseren.

Anbefalet værktøj

Procedurerne i dette dokument kræver eventuelt følgende værktøj:















- Philips-skruetrækker nr. 1
- Philips-skruetrækker nr. 2
- Unbrakoskruetrækker 2,5 mm (sekskantet)

















- Fladhovedet skruetrækker
- Plastikpen







Liste over skruer

Den følgende tabel viser en liste over de skruer, du skal bruge til at fastgøre de forskellige komponenter.

Tabel 1. Liste over skruer

Komponent	Fastgjort til	Skruetype	Antal	Billede af skrue
Stabiliseringsfod	Computer	#6-32x6	2	
Lås til sikkerhedskabelslot	Computer	M2x3	1	
Dæksel til batteriholder	Batteriholder	M2x5.7	1	
Batteriholder	Chassis	#6-32x5,2	2	
Harddiskmodul	Chassis	#6-32x6	1	
Harddisk	Harddiskbeslag	#6-32x3.6	4	
Optisk drevmodul	Chassis	#6-32x6	1	
Optisk drevbeslag	Optisk drev	M2x3	2	
Højre stikmodul til AlienFX-sidepanelet	Chassis	#6-32x6	2	
Højre stik til AlienFX-sidepanelet	Bøjle	#6-32x6	1	
Venstre stikmodul til AlienFX-sidepanelet	Chassis	#6-32x6	2	
Venstre stik til AlienFX-sidepanelet	Bøjle	#6-32x6	1	
I/O-kort	Chassis	#6-32x6	5	
Grafikkort (flere, fuld længde)	Chassis	#6-32x6	2	

Komponent	Fastgjort til	Skruetype	Antal	Billede af skrue
Grafikkortets bøjle	Chassis	#6-32x6	4	
Trådløs-kort	Chassis	M2x3	1	
Topblæser	Chassis	#6-32x6	1	
Logo-kort	Chassis	#6-32x6	1	
Logo-kort	Bøjle	#6-32x6	6	
Solid-state-drev	Systemkort	M2x2,5	1	
PCI-blæser	Chassis	M3x5.25	2	
Blæserskærm	PCI-blæser	M5x10	4	
Processorens vandkøler	Chassis	#6-32x6	4	
Strømforsyningsenhed	Chassis	#6-32x6	4	
Bundkort	Chassis	#6-32x6	9	
Bagerste håndtag	Chassis	#6-32x6,5	14	
Forreste håndtag	Chassis	#6-32x6,5	14	
Nederste håndtag	Chassis	#6-32x6,5	14	
Frontfacet	Chassis	#6-32x6	4	
Frontfacet	Chassis	6-32x5,2	3	

Komponent	Fastgjort til	Skruetype	Antal	Billede af skrue
Kort til knappen Udskub til det optiske drev	Chassis	#6-32x6	2	
Bagerste facet	Chassis	#6-32x6	4	
Bagerste facet	Chassis	M3x5	2	
Bundpanel	Chassis	#6-32x6	4	
Bundpanel	Chassis	#6-32x6	5	
Antenner	Chassis	#6-32x6	6	

Efter du har udført arbejde på computerens indvendige dele

 **FORSIGTIG: Det kan beskadige computeren alvorligt at efterlade bortkomne eller løse skruer inde i computeren.**

1. Genmonter alle skruer, og sørg for, at der ikke findes nogen løse skruer inde i computeren.
2. Tilslut alle eksterne enheder, perifert udstyr eller kabler, som du fjernede, før du begyndte at arbejde med computeren.
3. Genplacer alle mediekort, diske, eller alle andre dele, som du fjernede, før du begyndte at arbejde med computeren.
4. Tilslut computeren og alle tilsluttede enheder til deres stikkontakter.
5. Tænd computeren.

Teknisk oversigt

BEMÆRK: Før du arbejder med computerens indvendige dele, skal du læse de sikkerhedsinstruktioner, der fulgte med computeren, og følge trinene i [Før du arbejder med computerens indvendige dele](#). Efter du har arbejdet på computerens indvendige dele, følg vejledningen i [Efter du har udført arbejde på computerens indvendige dele](#). For flere oplysninger om bedste praksis for sikkerhed, se hjemmesiden Regulatory Compliance på www.dell.com/regulatory_compliance.

Sådan ser computeren ud indvendigt

Sådan ser du de forskellige komponenter, som er installeret i computeren. Se "[Set fra venstre](#)" og "[Set fra højre](#)".

Set fra venstre

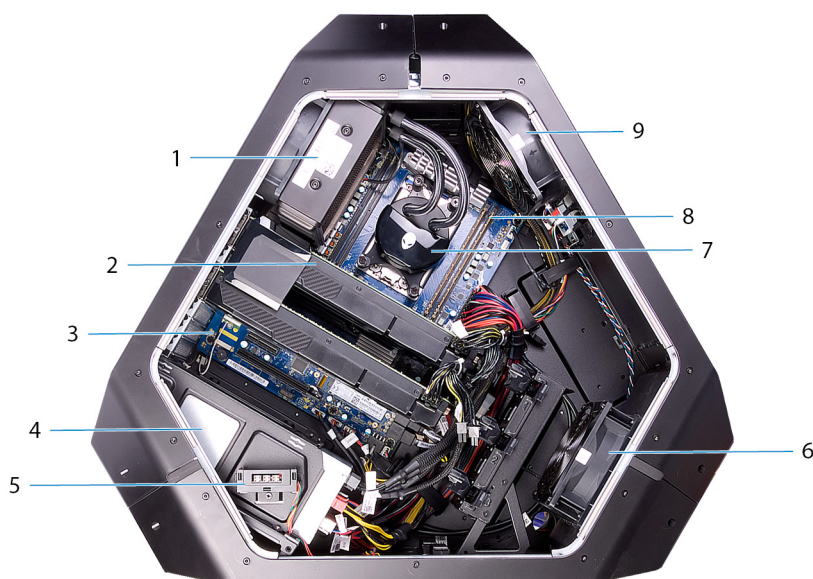

1. Blæser til processorens vandkølemodul
3. systemkort
5. AlienFX-sidepanelstik
7. Pumpe til processorens vandkølemodul
9. Topblæser

2. grafikkort
4. strømforsyningsenhed
6. PCI-blæser
8. hukommelsesmoduler

Set fra højre

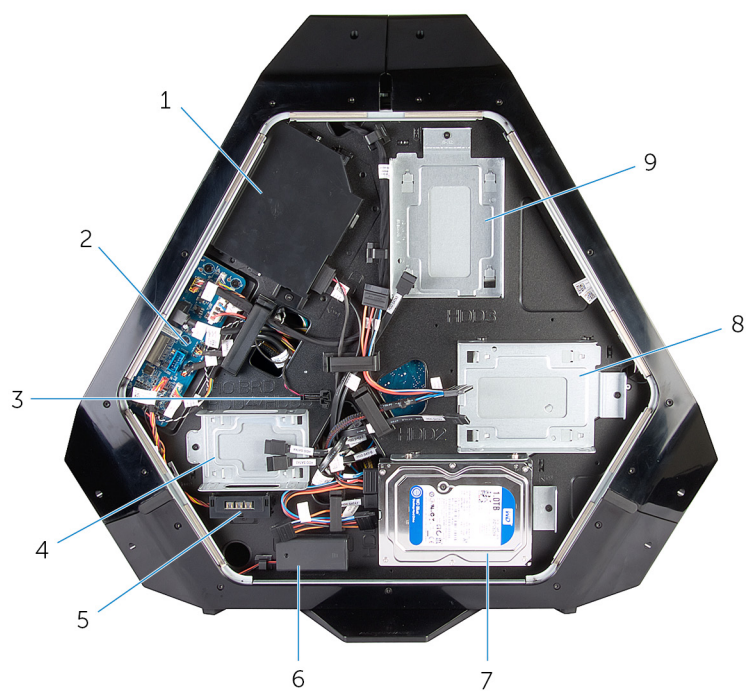

1. optisk drev (ODD)
3. varmesensor til drevbås
5. Stik til AlienFX-sidepanel
7. 3,5" drevbås (HDD1)
9. 3,5" drevbås (HDD3)

2. I/O-kort (IO BRD)
4. 2,5" drevbøjle (HDD4/HDD5)
6. bagerste I/O-belysningsbatterier
8. 3,5" drevbås (HDD2)

Systemkortkomponenter

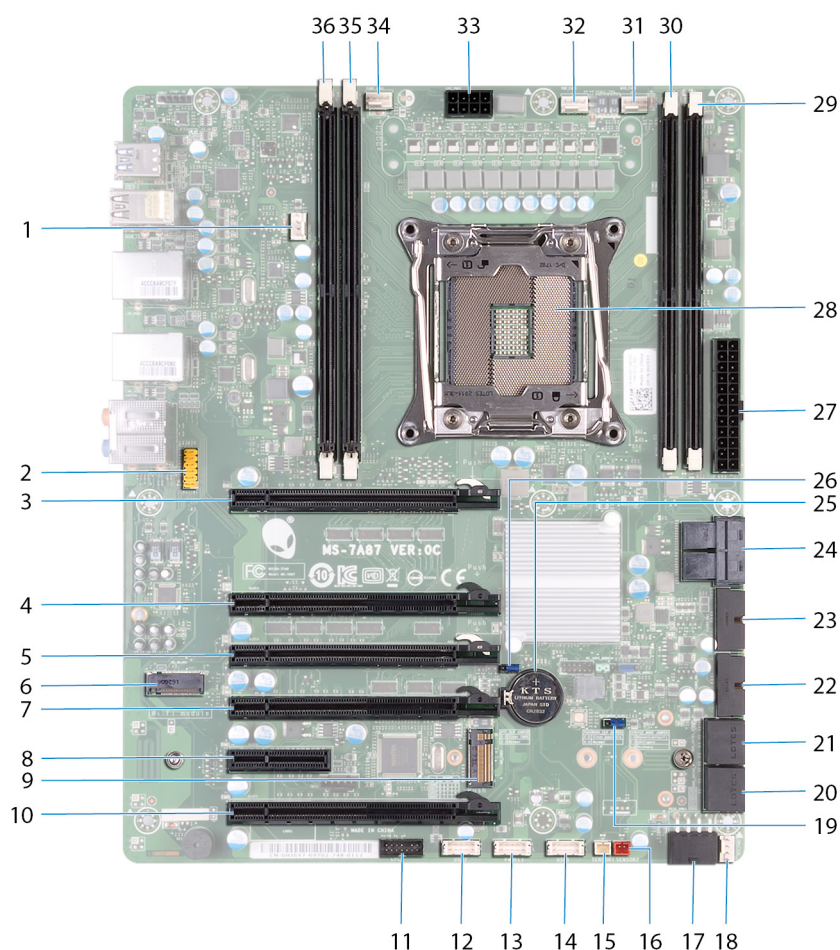

- | | |
|---|---|
| 1. Blæser til processorens vandkøler (LCM_FAN1) | 2. lydстик |
| 3. PCI-Express-slot (SLOT1) | 4. PCI-Express-slot (SLOT3) |
| 5. PCI-Express-slot (SLOT4) | 6. Slot til trådløst kort (M2_WLAN1) |
| 7. PCI-Express-slot (SLOT5) | 8. PCI-Express-slot (SLOT6) |
| 9. Slot til solid state-disk (M2_SSD1) | 10. PCI-Express-slot (SLOT7) |
| 11. Fejlfindingsheader til lavt antal stifter (LPC1) | 12. USB-stik (USB2) |
| 13. LED-strømkontakt (PANEL1) | 14. USB-stik (USB1) |
| 15. Stik til drevbåsens varmesensor (SENSOR1) | 16. Stik til chassisets varmesensor (SENSOR2) |
| 17. PCI-Express-strømsik (PCIE_PWR1) | 18. Stik til PCI-Express-blæser 1 (PCI_FAN1) |
| 19. jumper til nulstilling af adgangskode (PASSWORD_CLR1) | 20. Stik til SATA-drev (HDD_SATA3_4) |
| 21. stik til SATA-drev (HDD_SATA1_2) | 22. USB-stik (FUSB3_MB2) |
| 23. USB-stik (FUSB3_MB1) | 24. U.2 SSD-stik (understøttes ikke) |
| 25. sokkel til knapcellebatteri (BAT1) | 26. CMOS nulstillingsjumper (RTC_CLR1) |
| 27. Advanced Technology xTended (ATX)-strømsik (ATX PWR1) | 28. processorstik (CPU1) |
| 29. hukommelsesmodulslot (DIMM3) | 30. hukommelsesmodulslot (DIMM4) |
| 31. Blæserstik til processorens vandkøler (MID_FAN1) | 32. Stik til øverste blæser (TOP_FAN1) |
| 33. Processorstrømsik (CPU PWR1) | 34. stik til pumpeblæser til processorens vandkøler (PUMP_FAN1) |
| 35. hukommelsesmodulslot (DIMM2) | 36. hukommelsesmodulslot (DIMM1) |

I/O-kortkomponenter

BEMÆRK: Stikkens placering kan variere, afhængigt af de valg du foretog ved købet.

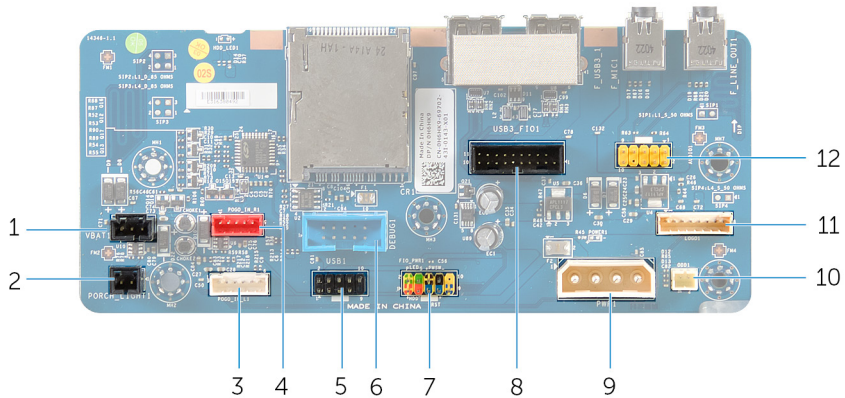

1. stik til bagerste I/O-belysningsbatteri (VBAT1)
2. stik til bagerste I/O-belysningsstik (PORCH_LIGHT1)
3. venstre teaterbelysningsstik (POGO_IN_L1)
4. højre teaterbelysningsstik (POGO_IN_R1)
5. USB-stik (USB1)
6. strømstik (DEBUG1)
7. forreste I/O-kontrolstik (FIO_PWR1)
8. forreste I/O-stik (USB3_FIO1)
9. hovedstrømsstik (PWR1)
10. strømstik til optisk drev (ODD1)
11. stik til logo-kort (LOGO1)
12. lydstik (AUDIOIO1)

Sådan løftes computeren

Procedure

1. Tag fat med begge hænder om håndtaget oven på computeren.
2. Løft computeren.



- a. håndtag
- b. computer

Fjernelse af stabiliseringsfoden

BEMÆRK: Før du arbejder med computerens indvendige dele, skal du læse de sikkerhedsinstruktioner, der fulgte med computeren, og følge trinene i [Før du arbejder med computerens indvendige dele](#). Efter du har arbejdet på computerens indvendige dele, følg vejledningen i [Efter du har udført arbejde på computerens indvendige dele](#). For flere oplysninger om bedste praksis for sikkerhed, se hjemmesiden Regulatory Compliance på www.dell.com/regulatory_compliance.

Procedure

1. Vip computeren mod fronten, indtil bunden vender opad.



2. Fjern de to skruer (#6-32x6), som holder stabiliseringsfoden fast til computeren.
3. Løft stabiliseringsfoden af computeren.

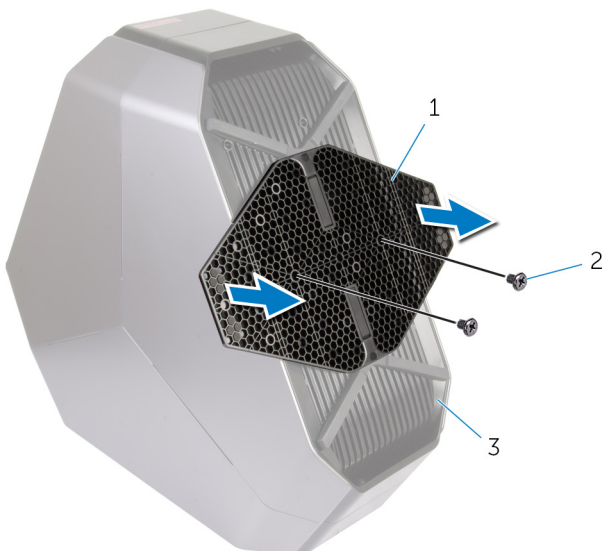

- a. stabiliseringsfod
 - b. skruer (2)
 - c. computer
4. Stil computeren op igen.

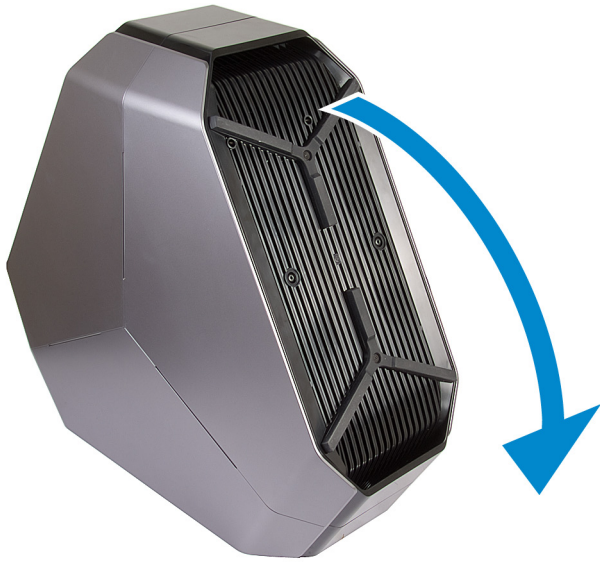

Genmontering af stabiliseringsfoden

ⓘ BEMÆRK: Før du arbejder med computerens indvendige dele, skal du læse de sikkerhedsinstruktioner, der fulgte med computeren, og følge trinene i [Før du arbejder med computerens indvendige dele](#). Efter du har arbejdet på computerens indvendige dele, følg vejledningen i [Efter du har udført arbejde på computerens indvendige dele](#). For flere oplysninger om bedste praksis for sikkerhed, se hjemmesiden Regulatory Compliance på www.dell.com/regulatory_compliance.

Procedure

1. Vip computeren mod fronten, indtil bunden vender opad.
2. Flugt skruehullerne på stabiliseringsfoden med skruehullerne på computerbunden, og monter de to skruer (#6-32x6).
3. Stil computeren op igen.

Sådan fjernes sidepanelerne

- ⓘ BEMÆRK:** Før du arbejder med computerens indvendige dele, skal du læse de sikkerhedsinstruktioner, der fulgte med computeren, og følge trinene i [Før du arbejder med computerens indvendige dele](#). Efter du har arbejdet på computerens indvendige dele, følg vejledningen i [Efter du har udført arbejde på computerens indvendige dele](#). For flere oplysninger om bedste praksis for sikkerhed, se hjemmesiden Regulatory Compliance på www.dell.com/regulatory_compliance.

Procedure

- ⓘ BEMÆRK:** Sørg for at fjerne sikkerhedskablet fra sikkerhedskabelslottet (hvis relevant).

1. Fjern skruen (M2x3), der fastgør låsen til sikkerhedskabelslottet. Sikkerhedskabelslotlåsen føres hen i ulåst position.
2. Løft frigørelsespanelet for at åbne det højre sidepanel.
3. Træk og løft højre sidepanel væk fra kabinettet.

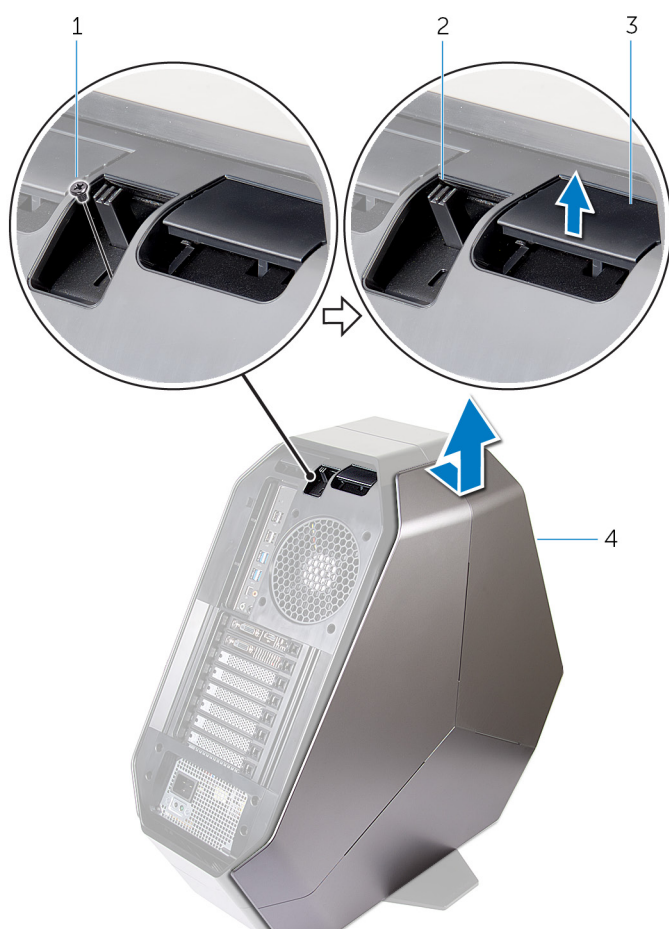

1. skrue
 2. lås til sikkerhedskabelslot
 3. frigørelsespanel
 4. højre sidepanel
4. Gentag proceduren fra trin 2 til trin 3 på det venstre sidepanel.

Sådan genmonteres sidepanelerne

ⓘ BEMÆRK: Før du arbejder med computerens indvendige dele, skal du læse de sikkerhedsinstruktioner, der fulgte med computeren, og følge trinene i [Før du arbejder med computerens indvendige dele](#). Efter du har arbejdet på computerens indvendige dele, følg vejledningen i [Efter du har udført arbejde på computerens indvendige dele](#). For flere oplysninger om bedste praksis for sikkerhed, se hjemmesiden Regulatory Compliance på www.dell.com/regulatory_compliance.

Procedure

1. Juster tapperne på panelet i højre side med tapperne i højre side af computeren, og klik panelet på plads.
2. Gentag trin 1 for at genmontere panelet i venstre side.
3. Skub og hold smæklåsen til sikkerhedskabelslotten i den låste position.
4. Genmonter skruen (M2x3), som fastgør smæklåsen til sikkerhedskabelslotten.

Fjernelse af batteriet

BEMÆRK: Før du arbejder med computerens indvendige dele, skal du læse de sikkerhedsinstruktioner, der fulgte med computeren, og følge trinene i [Før du arbejder med computerens indvendige dele](#). Efter du har arbejdet på computerens indvendige dele, følg vejledningen i [Efter du har udført arbejde på computerens indvendige dele](#). For flere oplysninger om bedste praksis for sikkerhed, se hjemmesiden Regulatory Compliance på www.dell.com/regulatory_compliance.

Forudsætninger

Fjern det højre sidedæksel. Se "[Sådan fjernes sidepanelerne](#)".

Procedure

1. Fjern skruen (M2x5,7), der fastgør batteriholderens dæksel til batteriholderen.
2. Skub dækslet til batteriholderen ud, åbn det, og fjern batterierne fra batteriholderen.

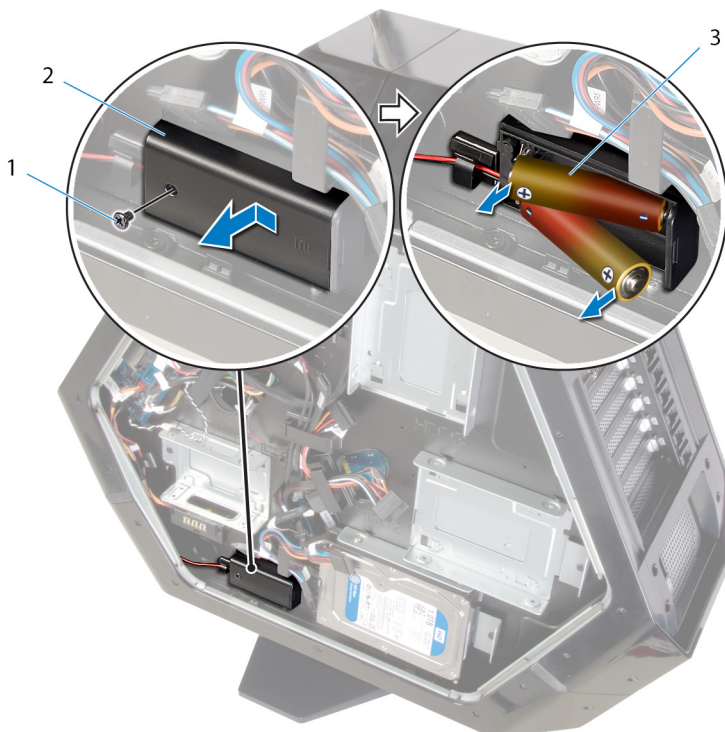

- a. skrue
- b. dæksel til batteriholder
- c. AA-batterier (2)

Sådan genmonteres batteriet

ⓘ BEMÆRK: Før du arbejder med computerens indvendige dele, skal du læse de sikkerhedsinstruktioner, der fulgte med computeren, og følge trinene i [Før du arbejder med computerens indvendige dele](#). Efter du har arbejdet på computerens indvendige dele, følg vejledningen i [Efter du har udført arbejde på computerens indvendige dele](#). For flere oplysninger om bedste praksis for sikkerhed, se hjemmesiden Regulatory Compliance på www.dell.com/regulatory_compliance.

Procedure

1. Indsæt batterierne i batteriholderen.
2. Skub og luk dækslet til batteriholderen.
3. Genmonter skruen (M2x5,7), der fastgør dækslet til batteriholderen.

Efterfølgende forudsætninger

Genmonter højre sidepanel. Se "[Sådan genmonteres sidepanelerne](#)".

Sådan fjernes batteriholderen

- BEMÆRK:** Før du arbejder med computerens indvendige dele, skal du læse de sikkerhedsinstruktioner, der fulgte med computeren, og følge trinene i [Før du arbejder med computerens indvendige dele](#). Efter du har arbejdet på computerens indvendige dele, følg vejledningen i [Efter du har udført arbejde på computerens indvendige dele](#). For flere oplysninger om bedste praksis for sikkerhed, se hjemmesiden Regulatory Compliance på www.dell.com/regulatory_compliance.

Forudsætninger

1. Fjern [stabiliseringsfoden](#).
2. Fjern det højre sidedæksel. Se "[Sådan fjernes sidepanelerne](#)".
3. Fjern [batteriet](#).

Procedure

1. Læg chassiset om på venstre side.
2. Tryk på frigørelsestapperne på kabelstikket for at frakoble batteriholderkablet fra I/O-kortet.
3. Fjern de to skruer (#6-32x5.2) der fastgør batteriholderen til chassiset.
4. Løft batteriholderen ud af chassiset.

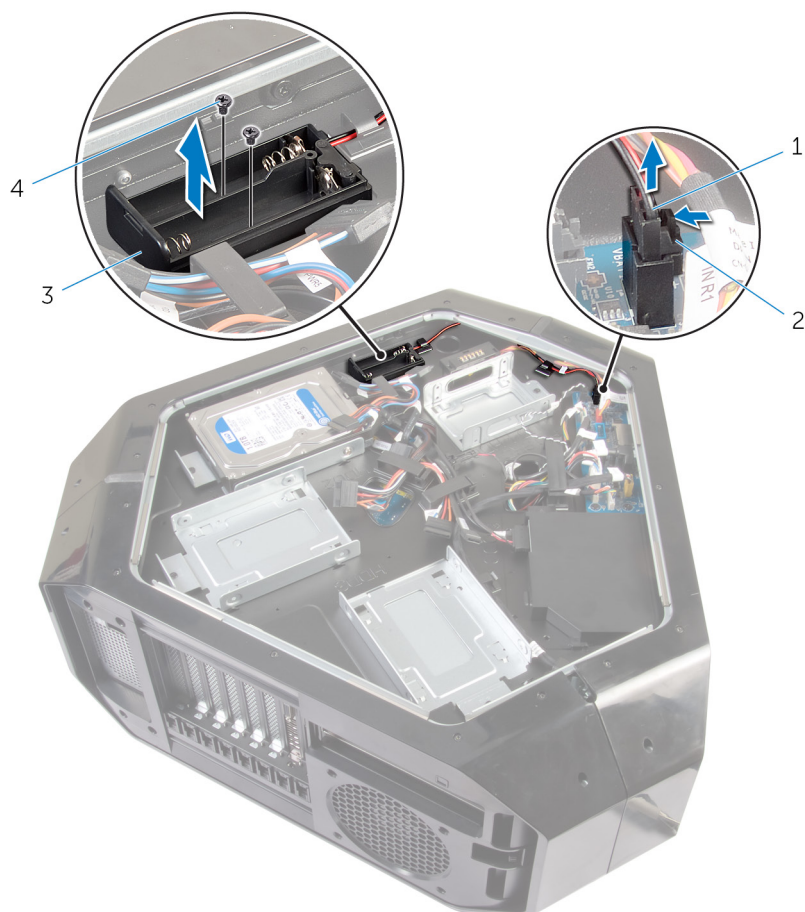

1. batteriholderkabel
3. batteriholder

2. batteriholderstik
4. skruer (2)

Sådan genmonteres batteriholderen

ⓘ BEMÆRK: Før du arbejder med computerens indvendige dele, skal du læse de sikkerhedsinstruktioner, der fulgte med computeren, og følge trinene i [Før du arbejder med computerens indvendige dele](#). Efter du har arbejdet på computerens indvendige dele, følg vejledningen i [Efter du har udført arbejde på computerens indvendige dele](#). For flere oplysninger om bedste praksis for sikkerhed, se hjemmesiden Regulatory Compliance på www.dell.com/regulatory_compliance.

Procedure

1. Ret skruehullerne på batteriholderen ind efter skruehullerne på chassiset.
2. Genmonter de to skruer (#6-32x5.2), der fastgør computerdækslet til chassiset.
3. Tilslut batteriholderkablet til I/O-kortet.

Efterfølgende forudsætninger

1. Genmonter [batteriet](#).
2. Genmonter højre sidepanel. Se "[Sådan genmonteres sidepanelerne](#)".
3. Genmonter [stabiliseringsfoden](#).

Fjernelse harddisken

BEMÆRK: Før du arbejder med computerens indvendige dele, skal du læse de sikkerhedsinstruktioner, der fulgte med computeren, og følge trinene i [Før du arbejder med computerens indvendige dele](#). Efter du har arbejdet på computerens indvendige dele, følg vejledningen i [Efter du har udført arbejde på computerens indvendige dele](#). For flere oplysninger om bedste praksis for sikkerhed, se hjemmesiden Regulatory Compliance på www.dell.com/regulatory_compliance.

FORSIGTIG: Harddiske er skrøbelige. Vær forsigtig, når du håndterer harddisken.

FORSIGTIG: For at undgå datatab, fjern ikke harddisken mens computeren er i slumretilstand eller er tændt.

Forudsætninger

1. Fjern [stabiliseringsfoden](#).
2. Fjern panelerne i venstre og højre side. Se "[Sådan fjernes sidepanelerne](#)".

Procedure

1. Læg kabinettet om på venstre side.
2. Kobl strømkablet og datakablet fra harddiskmodulet (HDD1).
3. Fjern skruen (#6-32x6), der fastgør harddiskmodulet (HDD1) til chassiset.
4. Brug tappen til at skubbe harddiskmodulet (HDD1) af chassiset, så du kan fjerne det.

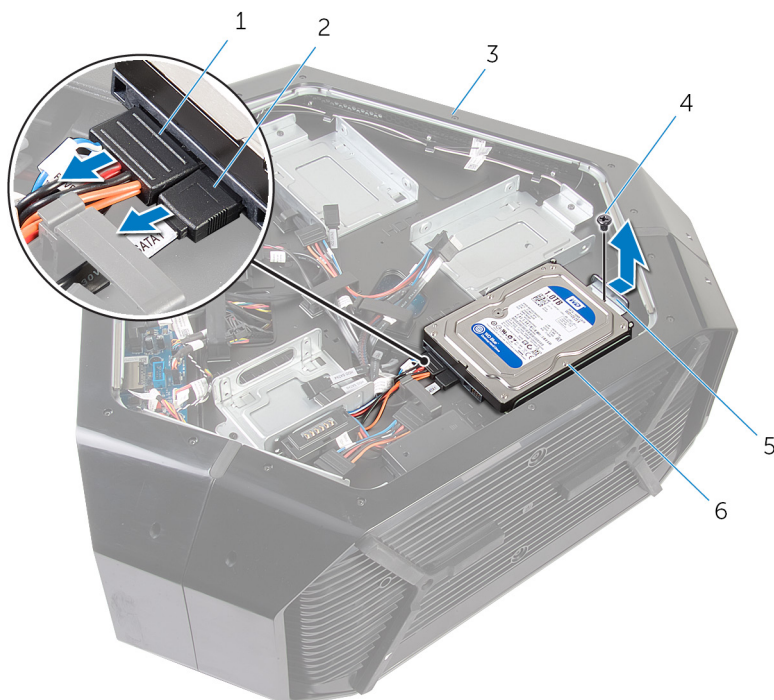

- | | |
|-----------------|-------------------------|
| 1. strømledning | 2. datakabel |
| 3. chassis | 4. skrue |
| 5. tap | 6. harddiskmodul (HDD1) |

5. Fjern de fire skruer ((#6-32x3,6), der fastgør harddiskbeslaget til harddisken.
6. Skub harddisken ud, og fjern den fra harddiskbeslaget.

BEMÆRK: Gentag trin 2 til trin 6 for at fjerne alle andre harddiske (HDD2 og HDD3), der er installeret i computeren.

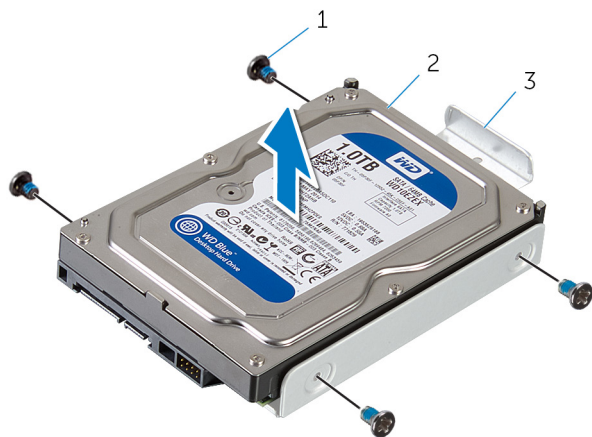

- a. skruer (4)
- b. harddisk
- c. harddiskbeslag

Sådan genmonteres harddisken

BEMÆRK: Før du arbejder med computerens indvendige dele, skal du læse de sikkerhedsinstruktioner, der fulgte med computeren, og følge trinene i [Før du arbejder med computerens indvendige dele](#). Efter du har arbejdet på computerens indvendige dele, følg vejledningen i [Efter du har udført arbejde på computerens indvendige dele](#). For flere oplysninger om bedste praksis for sikkerhed, se hjemmesiden Regulatory Compliance på www.dell.com/regulatory_compliance.

FORSIGTIG: Harddiske er skrøbelige. Vær forsigtig, når du håndterer harddisken.

Procedure

1. Flugt skruehullerne i harddiskbeslaget med skruehullerne i harddiskmodulet (HDD1).
2. Sæt de fire skruer (#6-32x3,6), som holder harddisken fast på harddiskbeslaget, i.
3. Skub harddiskmodulet (HDD1) ind i chassiset.
4. Genmonter skruen (#6-32x6), der fastgør det optiske drevmodul (HDD1) til chassiset.
5. Slut strømkablet og datakablet til harddisken (HDD1).

BEMÆRK: Gentag trin 2 til trin 5 for at genmontere alle andre harddiske (HDD2 og HDD3), der er installeret i computeren.

Efterfølgende forudsætninger

1. Genmonter panelerne i venstre og højre side. Se "[Sådan genmonteres sidepanelerne](#)".
2. Genmonter [stabiliseringsfoden](#).

Fjernelse af det optiske drev

BEMÆRK: Før du arbejder med computerens indvendige dele, skal du læse de sikkerhedsinstruktioner, der fulgte med computeren, og følge trinene i [Før du arbejder med computerens indvendige dele](#). Efter du har arbejdet på computerens indvendige dele, følg vejledningen i [Efter du har udført arbejde på computerens indvendige dele](#). For flere oplysninger om bedste praksis for sikkerhed, se hjemmesiden Regulatory Compliance på www.dell.com/regulatory_compliance.

Forudsætninger

1. Fjern [stabiliseringsfoden](#).
2. Fjern panelerne i venstre og højre side. Se "[Sådan fjernes sidepanelerne](#)".

Procedure

1. Læg chassiset om på venstre side.
2. Frakobl strøm- og datakablet fra det optiske drev.
3. Fjern skruen (#6-32x6), der fastgør det optiske drevmodul til chassiset.
4. Træk og løft det optiske drevmodul ud af chassiset.

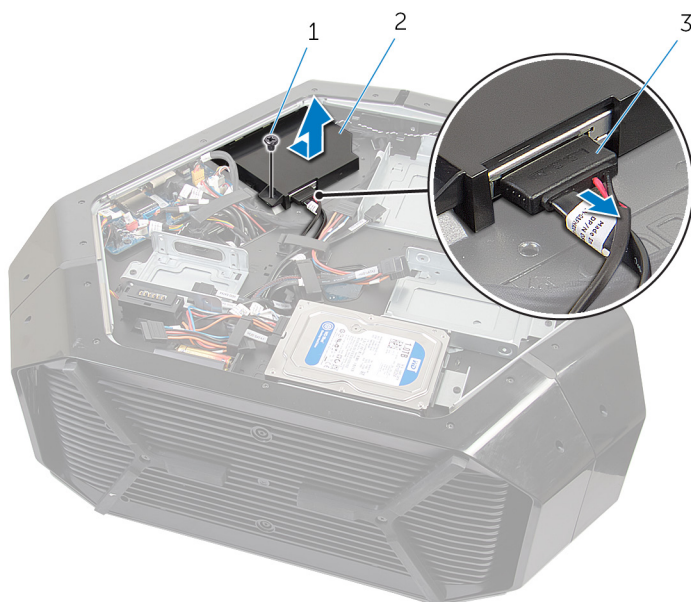

- a. skrue
 - b. optisk drevmodul
 - c. datakabel og strøm kabel
5. Fjern de to skruer (M2x3), som fastgør det optiske drevbeslag på det optiske drev.
 6. Træk og fjern det optiske drev fra drevbeslaget til det optiske drev.

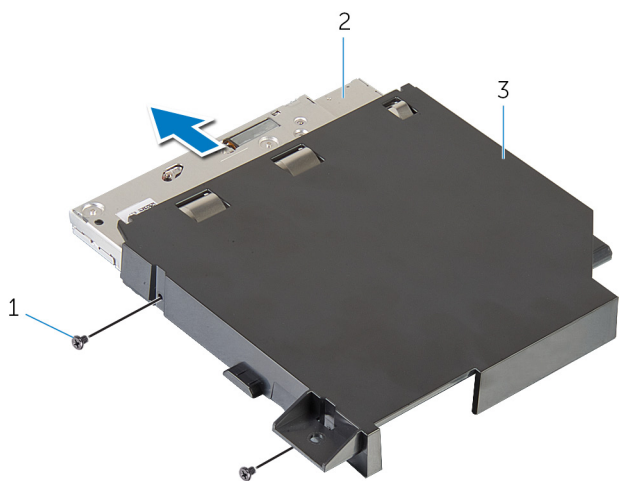

- a. skruer (2)
- b. optisk drev
- c. optisk drevbeslag

Genmontering af det optiske drev

BEMÆRK: Før du arbejder med computerens indvendige dele, skal du læse de sikkerhedsinstruktioner, der fulgte med computeren, og følge trinene i [Før du arbejder med computerens indvendige dele](#). Efter du har arbejdet på computerens indvendige dele, følg vejledningen i [Efter du har udført arbejde på computerens indvendige dele](#). For flere oplysninger om bedste praksis for sikkerhed, se hjemmesiden Regulatory Compliance på www.dell.com/regulatory_compliance.

Procedure

1. Juster skruehullerne i beslaget til det optiske drev ind med skruehullerne i det optiske drev.
2. Genmonter de to skruer (M2x3), som fastgør det optiske drev på det optiske drevbeslag.
3. Ret skruehullet i det optiske drevmodul ind efter skruehullet i chassiset.
4. Genmonter skruen (#6-32x6), der fastgør det optiske drevmodul til chassiset.
5. Slut strømkablet og datakablet til det optiske drev.

Efterfølgende forudsætninger

1. Genmonter panelerne i venstre og højre side. Se "[Sådan genmonteres sidepanelerne](#)".
2. Genmonter [stabiliseringsfoden](#).

Sådan fjernes det højre stik til AlienFX-sidepanelet

BEMÆRK: Før du arbejder med computerens indvendige dele, skal du læse de sikkerhedsinstruktioner, der fulgte med computeren, og følge trinene i [Før du arbejder med computerens indvendige dele](#). Efter du har arbejdet på computerens indvendige dele, følg vejledningen i [Efter du har udført arbejde på computerens indvendige dele](#). For flere oplysninger om bedste praksis for sikkerhed, se hjemmesiden Regulatory Compliance på www.dell.com/regulatory_compliance.

Forudsætninger

1. Fjern [stabiliseringsfoden](#).
2. Fjern panelerne i venstre og højre side. Se "[Sådan fjernes sidepanelerne](#)".

Procedure

1. Læg kabinettet om på venstre side.
2. Frakobl det højre AlienFX-sidepanelkabel, som forbinder det højre AlienFX-sidepanels stik med I/O-kortet. Se "[I/O-kortkomponenter](#)".
3. Fjern skruen (#6-32x6), som fastgør det højre AlienFX-sidepanels stikmodul til chassiset.
4. Fjern det højre AlienFX-sidepanels stikmodul fra chassiset.

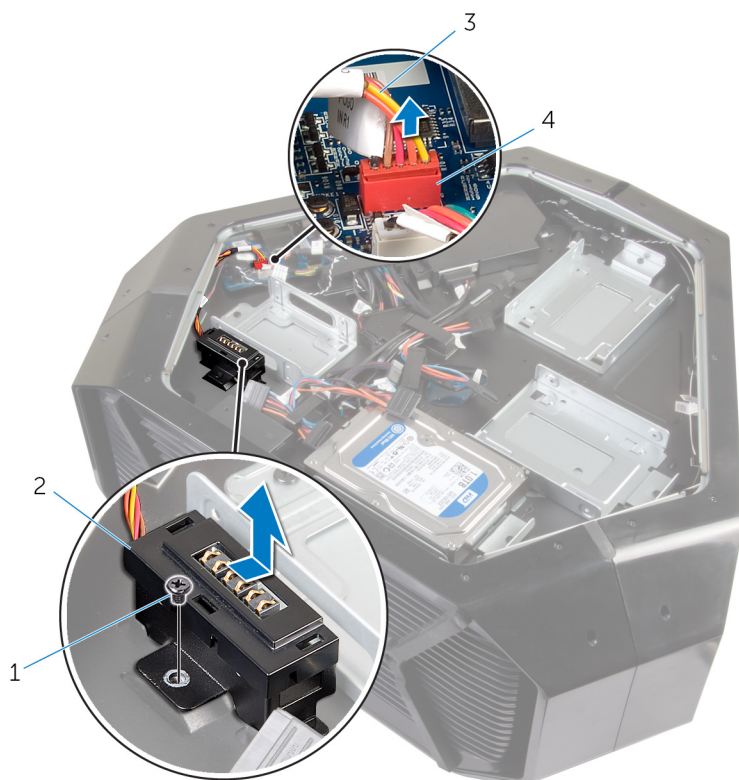

- | | |
|---------------------------------|--|
| 1. skrue | 2. højre stikmodul til AlienFX-sidepanel |
| 3. højre AlienFX-sidepanelkabel | 4. højre stik til AlienFX-sidepanel |
5. Fjern de to skruer (#6-32x6), som fastgør det højre AlienFX-sidepanel til bøjlen.
 6. Fjern kabelføringen via åbningen på chassiset, og løft det højre AlienFX-sidepanel af bøjlen.

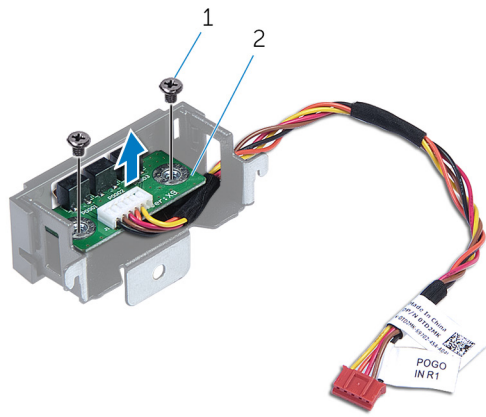

- a.** skruer (2)
- b.** højre stik til AlienFX-sidepanel

Sådan genmonteres det højre stik til AlienFX-sidepanelet

ⓘ BEMÆRK: Før du arbejder med computerens indvendige dele, skal du læse de sikkerhedsinstruktioner, der fulgte med computeren, og følge trinene i [Før du arbejder med computerens indvendige dele](#). Efter du har arbejdet på computerens indvendige dele, følg vejledningen i [Efter du har udført arbejde på computerens indvendige dele](#). For flere oplysninger om bedste praksis for sikkerhed, se hjemmesiden Regulatory Compliance på www.dell.com/regulatory_compliance.

Procedure

1. Før kablet gennem slotten på rammen, og juster skruehullerne på det højre AlienFX-sidepanel i forhold til skruehullerne på bøjlen.
2. Genmonter de to skruer (#6-32x6), som fastgør det højre AlienFX-sidepanel til bøjlen.
3. Ret skruehullet på stikket på det højre AlienFX-sidepanel ind efter skruehullet på chassiset.
4. Genmonter skruen (#6-32x6), som fastgør det højre AlienFX-sidepanels stikmodul til chassiset.
5. Tilslut kablet, som forbinder det højre AlienFX-sidepanels stik med I/O-kortet. Se "[I/O-kortkomponenter](#)".

Efterfølgende forudsætninger

1. Genmonter panelerne i venstre og højre side. Se "[Sådan genmonteres sidepanelerne](#)".
2. Genmonter [stabiliseringsfoden](#).

Sådan fjernes det venstre stik til AlienFX-sidepanelet

- BEMÆRK:** Før du arbejder med computerens indvendige dele, skal du læse de sikkerhedsinstruktioner, der fulgte med computeren, og følge trinene i [Før du arbejder med computerens indvendige dele](#). Efter du har arbejdet på computerens indvendige dele, følg vejledningen i [Efter du har udført arbejde på computerens indvendige dele](#). For flere oplysninger om bedste praksis for sikkerhed, se hjemmesiden Regulatory Compliance på www.dell.com/regulatory_compliance.

Forudsætninger

1. Fjern [stabiliseringsfoden](#).
2. Fjern panelerne i venstre og højre side. Se "[Sådan fjernes sidepanelerne](#)".

Procedure

1. Læg kabinettet om på venstre side.
2. Frakobl det kabel, der slutter det venstre stikmodul til AlienFX-sidepanelet til I/O-kortet. Se "[I/O-kortkomponenter](#)".



- a. venstre stikmodul til AlienFX-sidepanelet
 - b. venstre kabel til AlienFX-sidepanelet
 - c. I/O-kort
3. Vend chassiset.
 4. Fjern kablet til AlienFX-sidepanelet ud gennem kabelkanalerne på chassiset.
 5. Fjern skruen (#6-32x6), der fastgør det venstre stikmodul til AlienFX-sidepanelet til chassiset.
 6. Fjern det venstre stikmodul til AlienFX-sidepanelet fra chassiset.



a. skrue

b. venstre stikmodul til AlienFX-sidepanelet

7. Fjern de to skruer (#6-32x6), der fastgør stikmodul til AlienFX-sidepanelet til bøjlen.

8. Fjern kabelkanalen via slottet på bøjlen, og løft det venstre stikmodul til AlienFX-sidepanelet for at fjerne modulet fra bøjlen.

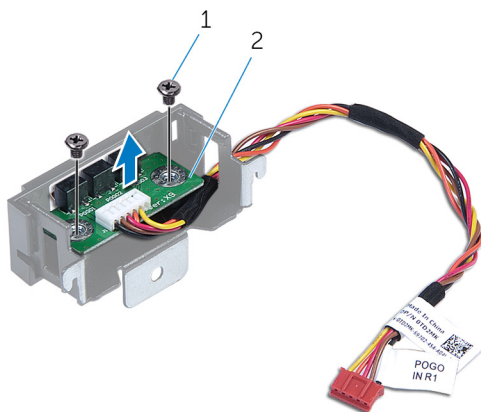

a. skrue

b. venstre stikmodul til AlienFX-sidepanelet

Sådan genmonteres det venstre stik til AlienFX-sidepanelet

BEMÆRK: Før du arbejder med computerens indvendige dele, skal du læse de sikkerhedsinstruktioner, der fulgte med computeren, og følge trinene i [Før du arbejder med computerens indvendige dele](#). Efter du har arbejdet på computerens indvendige dele, følg vejledningen i [Efter du har udført arbejde på computerens indvendige dele](#). For flere oplysninger om bedste praksis for sikkerhed, se hjemmesiden Regulatory Compliance på www.dell.com/regulatory_compliance.

Procedure

1. Før kablet gennem slotten på rammen, og juster skruehullerne på det venstre AlienFX-sidepanel i forhold til skruehullerne på bøjlen.
2. Genmonter de to skruer (#6-32x6), som fastgør AlienFX-sidepanelet til bøjlen.
3. Ret skruehullet på stikket på det venstre AlienFX-sidepanel ind efter skruehullet på chassiset.
4. Genmonter skruen (#6-32x6), som fastgør AlienFX-sidepanelets stik til chassiset.
5. Tilslut kablet, som forbinder AlienFX-sidepanelets stik med systemkortet. Se "[I/O-kortkomponenter](#)".

Efterfølgende forudsætninger

1. Genmonter panelerne i venstre og højre side. Se "[Sådan genmonteres sidepanelerne](#)".
2. Genmonter [stabiliseringsfoden](#).

Sådan fjernes I/O-kortet

- BEMÆRK:** Før du arbejder med computerens indvendige dele, skal du læse de sikkerhedsinstruktioner, der fulgte med computeren, og følge trinene i [Før du arbejder med computerens indvendige dele](#). Efter du har arbejdet på computerens indvendige dele, følg vejledningen i [Efter du har udført arbejde på computerens indvendige dele](#). For flere oplysninger om bedste praksis for sikkerhed, se hjemmesiden Regulatory Compliance på www.dell.com/regulatory_compliance.

Forudsætninger

1. Fjern [stabiliseringsfoden](#).
2. Fjern panelerne i højre og venstre side. Se "[Sådan fjernes sidepanelerne](#)".

Procedure

1. Læg chassiset om på venstre side.
2. Kobl alle kabler fra I/O-kortet.

- BEMÆRK:** Bemærk kabelføringen for alle kabler, når du fjerner dem, så du kan trække dem korrekt igen, efter du genmonterer I/O-kortet.

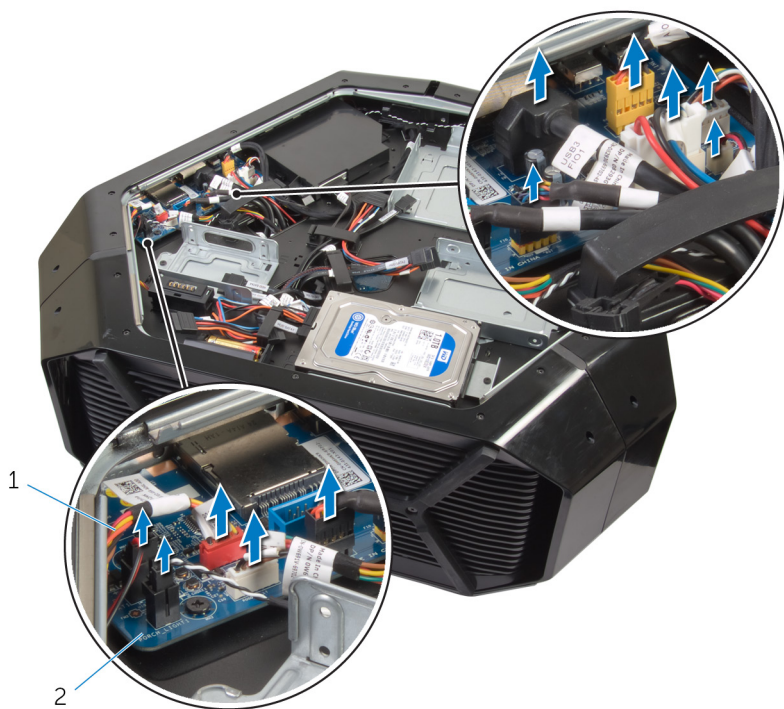

- a. kabler
 - b. I/O-kort
3. Fjern de fem skruer (#6-32x6), som fastgør I/O-kortet til chassiset.
 4. Træk og løft I/O-kortet ud af chassiset.

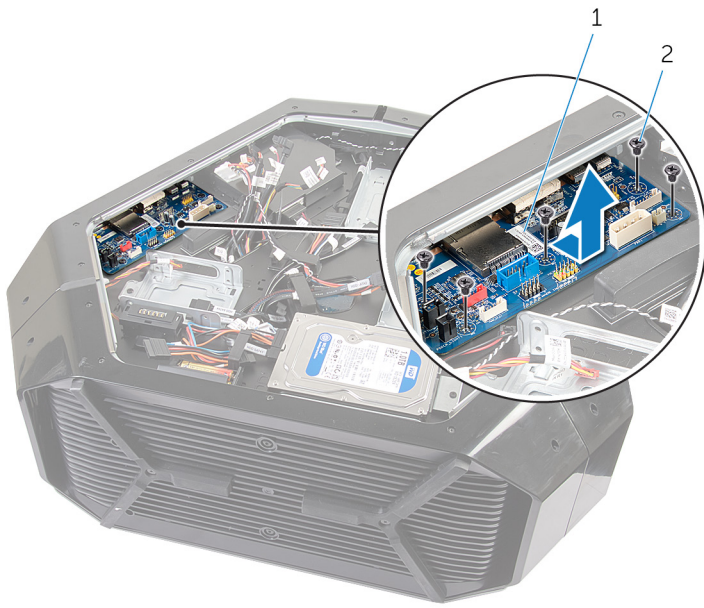

- a. I/O-kort
- b. skruer (5)

Sådan genmonteres I/O-kortet

ⓘ BEMÆRK: Før du arbejder med computerens indvendige dele, skal du læse de sikkerhedsinstruktioner, der fulgte med computeren, og følge trinene i [Før du arbejder med computerens indvendige dele](#). Efter du har arbejdet på computerens indvendige dele, følg vejledningen i [Efter du har udført arbejde på computerens indvendige dele](#). For flere oplysninger om bedste praksis for sikkerhed, se hjemmesiden Regulatory Compliance på www.dell.com/regulatory_compliance.

Procedure

1. Flugt portene på I/O-kortet med deres respektive slots på chassiset, og skub det på plads.
2. Flugt skruehullerne på I/O-kortet med skruehullerne på chassiset.
3. Genmonter de fem skruer (#6-32x6), der fastgør I/O-kortet til chassiset.
4. Slut kablerne til I/O-kortet.

ⓘ BEMÆRK: Stikkene på I/O-kortet er farvekodede. Sørg for, at du matcher farven på stikket til I/O-kortet med kabelstikket. For flere oplysninger om I/O-stik, se "[I/O-kortkomponenter](#)".

Efterfølgende forudsætninger

1. Genmonter panelerne i højre og venstre side. Se "[Sådan genmonteres sidepanelerne](#)".
2. Genmonter [stabiliseringsfoden](#).

Sådan fjernes varmesensorkablet på drevbåsen

BEMÆRK: Før du arbejder med computerens indvendige dele, skal du læse de sikkerhedsinstruktioner, der fulgte med computeren, og følge trinene i [Før du arbejder med computerens indvendige dele](#). Efter du har arbejdet på computerens indvendige dele, følg vejledningen i [Efter du har udført arbejde på computerens indvendige dele](#). For flere oplysninger om bedste praksis for sikkerhed, se hjemmesiden Regulatory Compliance på www.dell.com/regulatory_compliance.

Forudsætninger

1. Fjern [stabiliseringsfoden](#).
2. Fjern panelerne i venstre og højre side. Se "[Sådan fjernes sidepanelerne](#)".

Procedure

1. Læg chassiset om på højre side.
2. Frakobl varmesensorkablet på drevbåsen fra systemkortet.

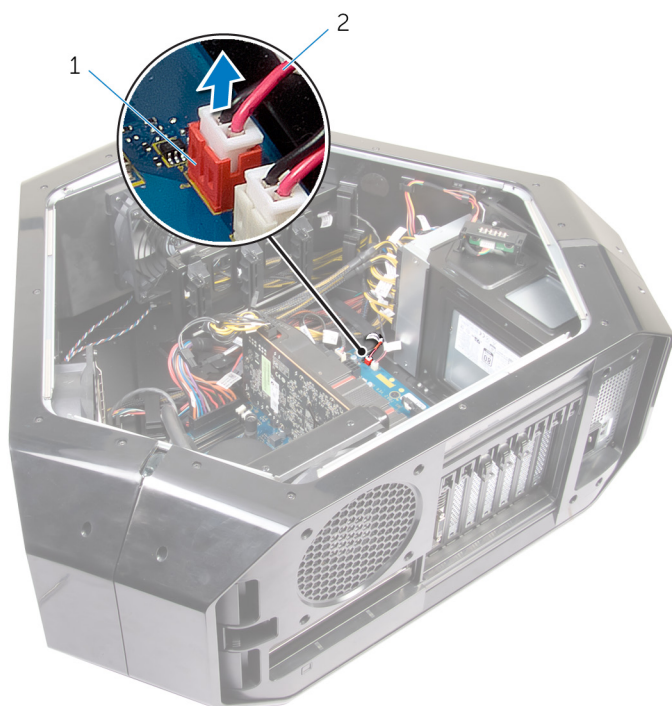

- a. varmesensorstik til drevbås
 - b. varmesensorkabel til drevbås
3. Vend chassiset.
 4. Fjern kablet via åbningen på chassiset.
 5. Find varmesensoren på drevbåsen. Se "[højre side](#)".
 6. Tryk på udløsertappen, og tag varmesensorkablet til drevbåsen af chassiset.

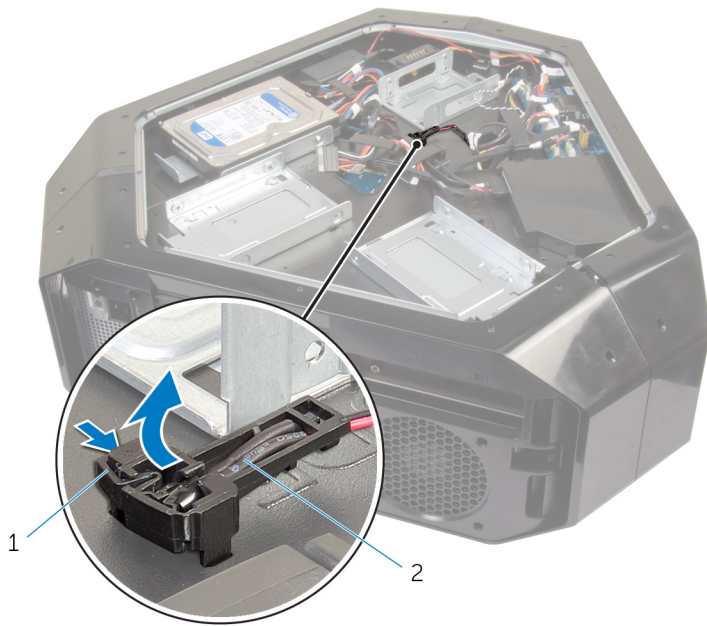

- a.** udløsertap
- b.** varmesensorkabel til drevbås

Sådan genmonteres varmesensorkablet på drevbåsen

BEMÆRK: Før du arbejder med computerens indvendige dele, skal du læse de sikkerhedsinstruktioner, der fulgte med computeren, og følge trinene i [Før du arbejder med computerens indvendige dele](#). Efter du har arbejdet på computerens indvendige dele, følg vejledningen i [Efter du har udført arbejde på computerens indvendige dele](#). For flere oplysninger om bedste praksis for sikkerhed, se hjemmesiden Regulatory Compliance på www.dell.com/regulatory_compliance.

Procedure

1. Før varmesensorkablet på drevbåsen igennem slotten i chassiset.
2. Juster tappen på varmesensorkablet på drevbåsen i chassiset.
3. Tryk på udløsertappen på varmesensorkablet til drevbåsen, og tryk det på plads.
4. Læg chassiset om på venstre side.
5. Slut varmesensorkablet på drevbåsen til bundkortet. Se "[systemkortkomponenter](#)".

Efterfølgende forudsætninger

1. Genmonter panelerne i venstre og højre side. Se "[Sådan genmonteres sidepanelerne](#)".
2. Genmonter [stabiliseringsfoden](#).

Fjernelse af hukommelsesmodulerne

- ⓘ** BEMÆRK: Før du arbejder med computerens indvendige dele, skal du læse de sikkerhedsinstruktioner, der fulgte med computeren, og følge trinene i [Før du arbejder med computerens indvendige dele](#). Efter du har arbejdet på computerens indvendige dele, følg vejledningen i [Efter du har udført arbejde på computerens indvendige dele](#). For flere oplysninger om bedste praksis for sikkerhed, se hjemmesiden Regulatory Compliance på www.dell.com/regulatory_compliance.

Forudsætninger

1. Fjern [stabiliseringsfoden](#).
2. Fjern panelerne i venstre og højre side. Se "[Sådan fjernes sidepanelerne](#)".

Procedure

1. Læg chassiset om på venstre side.
2. Find hukommelsesmodulerne på systemkortet. For flere oplysninger om hukommelsesmodulerne, se "[systemkortkomponenter](#)".
3. Brug fingerspidserne til forsigtigt at adskille fastgørelsesklemmerne på hver side af hukommelsesmodulslottet.
4. Grib om hukommelsesmodulet tæt på fastgørelsesklemmen, og frigør herefter forsigtigt hukommelsesmodulet fra dets slot.

- ⓘ** BEMÆRK: Gentag trin 2 til trin 3 for at fjerne alle andre hukommelsesmoduler der er installeret i computeren.

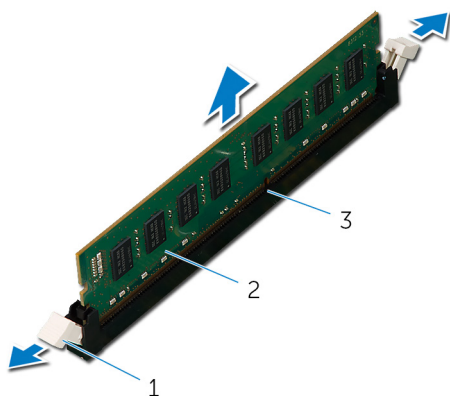

- a. fastgørelsesklemmer (2)
- b. hukommelsesmodul
- c. hukommelsesmodulslot

Genmontering af hukommelsesmodulerne

- BEMÆRK:** Før du arbejder med computerens indvendige dele, skal du læse de sikkerhedsinstruktioner, der fulgte med computeren, og følge trinene i [Før du arbejder med computerens indvendige dele](#). Efter du har arbejdet på computerens indvendige dele, følg vejledningen i [Efter du har udført arbejde på computerens indvendige dele](#). For flere oplysninger om bedste praksis for sikkerhed, se hjemmesiden Regulatory Compliance på www.dell.com/regulatory_compliance.

Procedure

1. Juster hukommelsesmodulets indhak med tappen på hukommelsesmodulslottet.
2. Indsæt hukommelsesmodulet i stikket, indtil hukommelsesmodulet klikker på plads og låses fast af fastgørelsesklemmen.

- BEMÆRK:** Sikkerhedsklemmerne returnerer til den låste position. Hvis du ikke hører et klik, skal du fjerne hukommelsesmodulet og sætte det i igen.

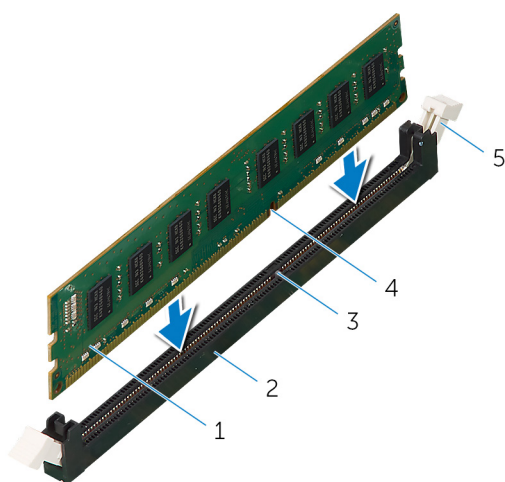

- | | |
|-----------------------|-------------------------|
| 1. hukommelsesmodul | 2. hukommelsesmodulslot |
| 3. indhak | 4. tap |
| 5. fastgørelsesklemme | |

Efterfølgende forudsætninger

1. Genmonter panelerne i venstre og højre side. Se "[Sådan genmonteres sidepanelerne](#)".
2. Genmonter [stabiliseringsfoden](#).

Fjernelse af grafikkortet

- BEMÆRK:** Før du arbejder med computerens indvendige dele, skal du læse de sikkerhedsinstruktioner, der fulgte med computeren, og følge trinene i [Før du arbejder med computerens indvendige dele](#). Efter du har arbejdet på computerens indvendige dele, følg vejledningen i [Efter du har udført arbejde på computerens indvendige dele](#). For flere oplysninger om bedste praksis for sikkerhed, se hjemmesiden Regulatory Compliance på www.dell.com/regulatory_compliance.

Forudsætninger

1. Fjern [stabiliseringsfoden](#).
2. Fjern panelerne i venstre og højre side. Se "[Sådan fjernes sidepanelerne](#)".

Procedure

1. Læg chassiset om på højre side.
2. Tryk på frigørelsesklemmen på strøm kabelstikkene og frakobl strømkablerne fra grafikkortet.
3. Tryk på og skub skruedækslerne, der dækker de skruer, der fastgør grafikkortet til chassiset.
4. Fjern de to skruer (#6-32x6), der fastgør grafikkortet til chassiset.
5. Tryk på frigørelsestapperne på strøm kabelstikkene, og frakobl strømkablerne fra grafikkortet.

- BEMÆRK:** Placeringen af strømforsyningsstikket (PCIE1, PCIE2 og PCIE3) varierer afhængigt af det installerede grafikkort.

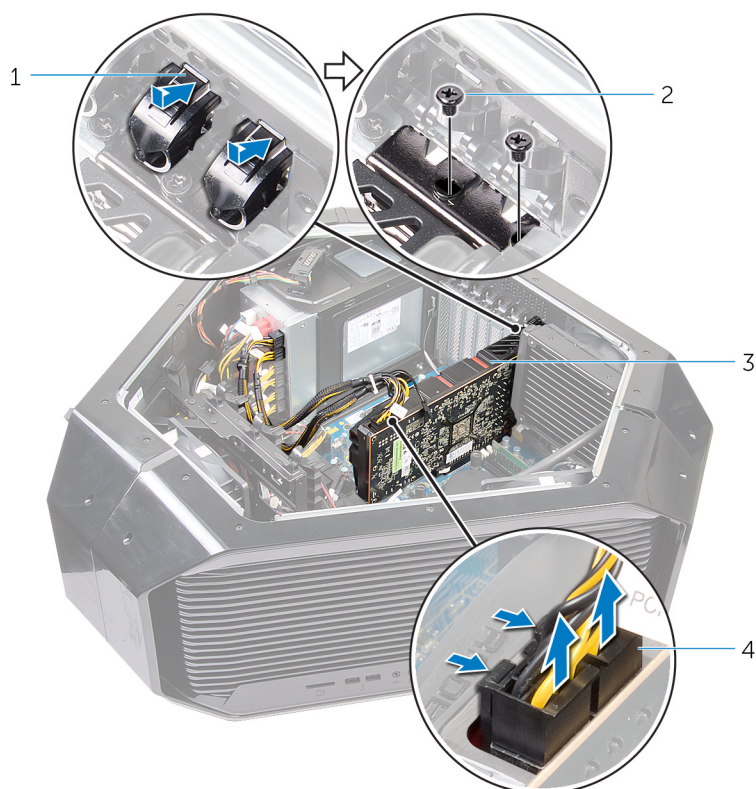

1. skruedæksel
 2. skruer (2)
 3. grafikkort
 4. strømforsyningskabler (2)
6. Tryk på og hold fastgørelsestappen på grafikkortstikket, tag fat i kortets øverste hjørner, og lirk det ud af stikket.

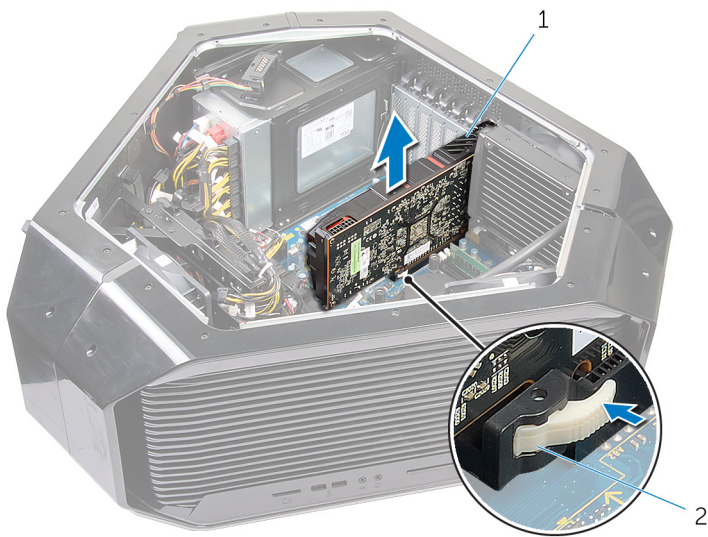

- a. grafikkort
- b. fastgørelsestep

Genmontering af grafikkortet

- ⓘ** BEMÆRK: Før du arbejder med computerens indvendige dele, skal du læse de sikkerhedsinstruktioner, der fulgte med computeren, og følge trinene i [Før du arbejder med computerens indvendige dele](#). Efter du har arbejdet på computerens indvendige dele, følg vejledningen i [Efter du har udført arbejde på computerens indvendige dele](#). For flere oplysninger om bedste praksis for sikkerhed, se hjemmesiden Regulatory Compliance på www.dell.com/regulatory_compliance.

Procedure

1. Flugt grafikkortet med PCI-Express-kortstikket på systemkortet.
2. Anbring kortet i stikket, og tryk ned. Kontrollér, at kortet sidder korrekt.
3. Genmonter de to skruer (#6-32x6), der fastgør grafikkortet til chassiset.
4. Tilslut strømkanalerne til grafikkortet.

ⓘ BEMÆRK: Placeringen af strømforsyningsstikket (PCI-E1, PCI-E2 og PCI-E3) varierer afhængigt af det installerede grafikkort.

5. Fra ydersiden af chassiset skal du trykke de skruedæksler ind, som fastgør grafikkortet til chassiset.
6. Tilslut strømkanalerne til grafikkortet.

Efterfølgende forudsætninger

1. Genmonter panelerne i venstre og højre side. Se "[Sådan genmonteres sidepanelerne](#)".
2. Genmonter [stabiliseringsfoden](#).

Sådan fjernes flere grafikkort

- BEMÆRK:** Før du arbejder med computerens indvendige dele, skal du læse de sikkerhedsinstruktioner, der fulgte med computeren, og følge trinene i [Før du arbejder med computerens indvendige dele](#). Efter du har arbejdet på computerens indvendige dele, følg vejledningen i [Efter du har udført arbejde på computerens indvendige dele](#). For flere oplysninger om bedste praksis for sikkerhed, se hjemmesiden Regulatory Compliance på www.dell.com/regulatory_compliance.

Forudsætninger

1. Fjern [stabiliseringsfoden](#).
2. Fjern panelerne i venstre og højre side. Se "[Sådan fjernes sidepanelerne](#)".

Procedure

1. Læg chassiset om på højre side.
2. Løft den grafikkortbro, der forbinder grafikkortene.



- a. grafikkortbro
3. Grafikkortet på PCI-Express-kortstikket (SLOT1): Tryk og træk i skruedækslerne, der dækker de skruer, som fastgør grafikkortet.
 4. Fjern de to skruer (#6-32x6), der fastgør grafikkortet til chassiset.
 5. Tryk på frigørelsestapperne på strømkabelstikkene, og frakobl strømkablerne fra grafikkortet.

- BEMÆRK:** Placeringen af strømforsyningsstikket (PCI-E1, PCI-E2 og PCI-E3) varierer afhængigt af det installerede grafikkort.

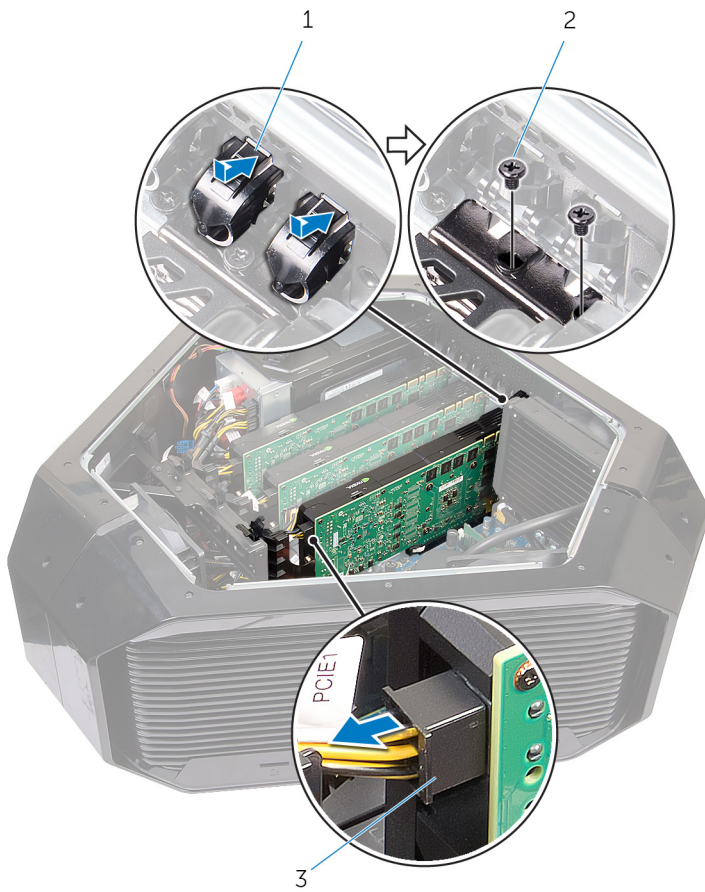

- a. skruedæksel
- b. skruer (2)
- c. strømforsyningskabler (2)

6. Tryk på og hold fastgørelsestappen på kortstikket, tag fat i kortets øverste hjørner, og lirk det ud af kortstikket.

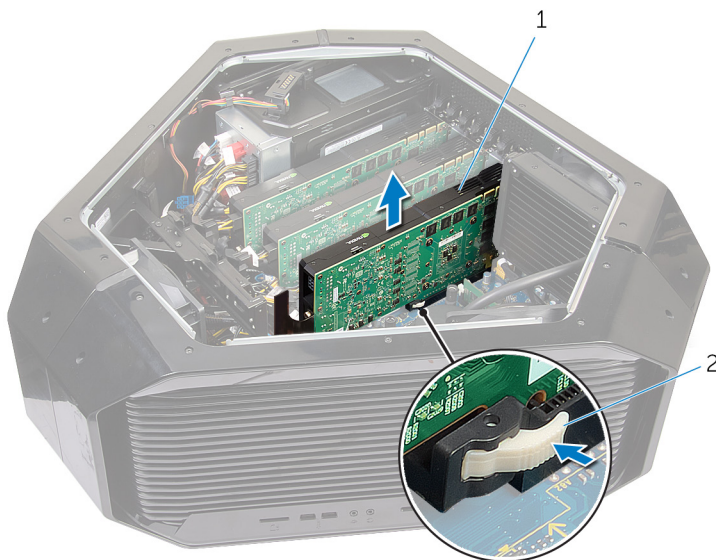

- a. grafikkort
- b. fastgørelsestap

7. Gentag trin 2-7 for at fjerne grafikkortet på PCI-Express-kortstikket (SLOT4) og PCI-Express x16-kortstikket (SLOT7).

Sådan genmonteres flere grafikkort

- ⓘ** BEMÆRK: Før du arbejder med computerens indvendige dele, skal du læse de sikkerhedsinstruktioner, der fulgte med computeren, og følge trinene i [Før du arbejder med computerens indvendige dele](#). Efter du har arbejdet på computerens indvendige dele, følg vejledningen i [Efter du har udført arbejde på computerens indvendige dele](#). For flere oplysninger om bedste praksis for sikkerhed, se hjemmesiden Regulatory Compliance på www.dell.com/regulatory_compliance.

Procedure

1. Anbring kortet i stikket, og tryk kortet ned. Kontrollér, at kortet er korrekt anbragt i åbningen.
2. Genmonter de to skruer (#6-32x6), der fastgør grafikkortet til chassiset.
3. Placer grafikkortbroen, der forbinder grafikkortene.
4. Tilslut strømkablerne til grafikkortet.

ⓘ BEMÆRK: Placeringen af strømforsyningsstikket (PCI-E1, PCI-E2 og PCI-E3) varierer afhængigt af det installerede videokort.

5. På ydersiden af chassiset skal skruedækslerne trykkes ind for at dække skruerne, der fastgør grafikkortet.

Efterfølgende forudsætninger

1. Genmonter panelerne i venstre og højre side. Se "[Sådan genmonteres sidepanelerne](#)".
2. Genmonter [stabiliseringsfoden](#).

Sådan fjerne grafikkortene i fuld længde

- ⓘ** BEMÆRK: Før du arbejder med computerens indvendige dele, skal du læse de sikkerhedsinstruktioner, der fulgte med computeren, og følge trinene i [Før du arbejder med computerens indvendige dele](#). Efter du har arbejdet på computerens indvendige dele, følg vejledningen i [Efter du har udført arbejde på computerens indvendige dele](#). For flere oplysninger om bedste praksis for sikkerhed, se hjemmesiden Regulatory Compliance på www.dell.com/regulatory_compliance.

Forudsætninger

1. Fjern [stabiliseringsfoden](#).
2. Fjern panelerne i venstre og højre side. Se "[Sådan fjernes sidepanelerne](#)".

Procedure

1. Læg chassiset om på højre side.
2. Find grafikkortet (PCI-Express-kortstikket) på systemkortet. Du kan finde flere oplysninger om grafikkortstikket under "[Systemkortkomponenter](#)".
3. Hold fastgørelsestappen inde på klemmen.
4. Træk klemmen væk fra beslaget.

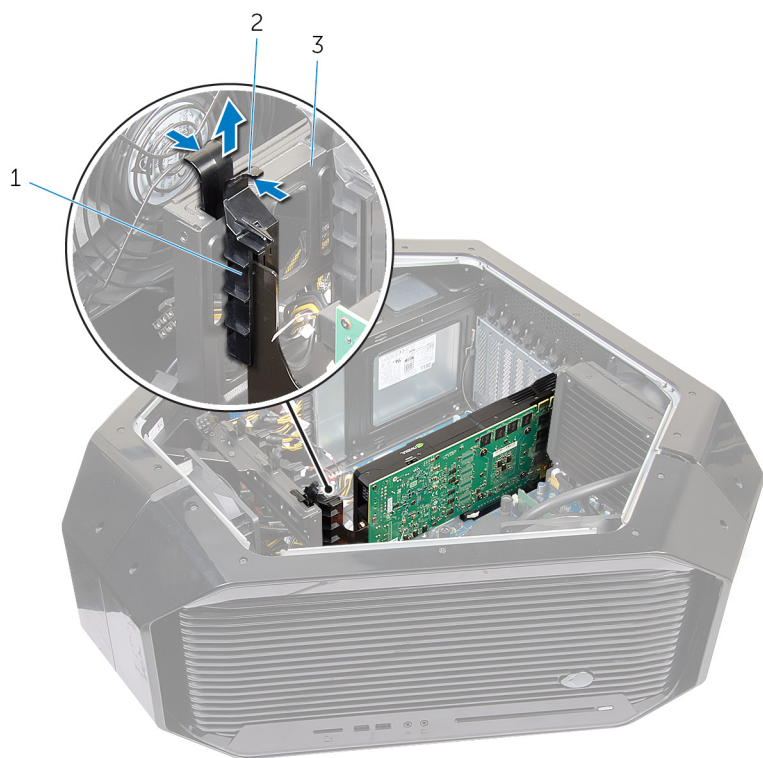

- a. klemme
 - b. fastgørelsestap
 - c. Bøjle
5. Tryk på og skub skruedækslerne, der dækker de skrue, der fastgør grafikkortet til chassiset.
 6. Fjern de to skrue (#6-32x6), der fastgør grafikkortet til chassiset.
 7. Tryk på frigørelsestapperne på strømkabelstikkene, og frakobl strømkablerne fra grafikkortet.

- ⓘ** BEMÆRK: Placeringen af strømforsyningsstikket (PCI-E1, PCI-E2 og PCI-E3) varierer afhængigt af det installerede videokort.

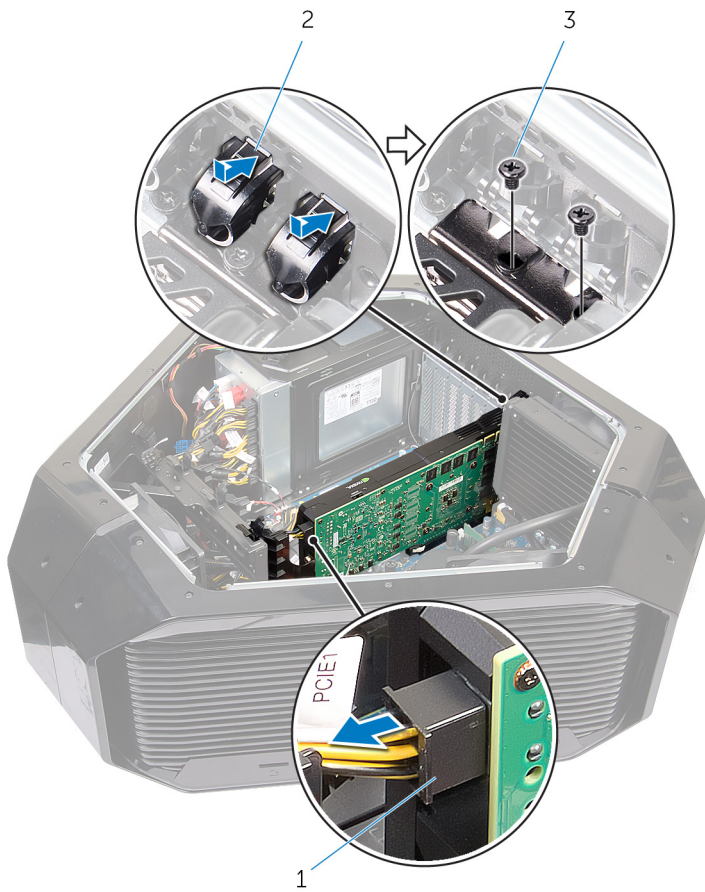

- a. skruedæksel
- b. skruer (2)
- c. strømforsyningskabler (2)

8. Tryk på og hold fastgørelsestappen på kortstikket, tag fat i kortets øverste hjørner, og lirk det ud af kortstikket.

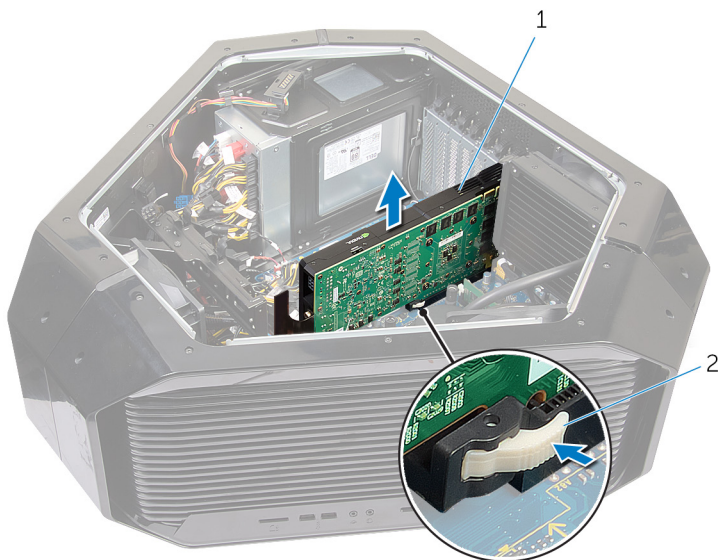

- a. grafikkort
- b. fastgørelsestap

Sådan genmonteres grafikkortene i fuld længde

- ⓘ** BEMÆRK: Før du arbejder med computerens indvendige dele, skal du læse de sikkerhedsinstruktioner, der fulgte med computeren, og følge trinene i [Før du arbejder med computerens indvendige dele](#). Efter du har arbejdet på computerens indvendige dele, følg vejledningen i [Efter du har udført arbejde på computerens indvendige dele](#). For flere oplysninger om bedste praksis for sikkerhed, se hjemmesiden Regulatory Compliance på www.dell.com/regulatory_compliance.

Procedure

1. Flugt grafikkortet med PCI-Express-kortstikket på systemkortet.
2. Anbring kortet i stikket, og tryk kortet ned. Kontrollér, at kortet sidder korrekt.
3. Hold fastgørelsestappen inde på klemmen.
4. Tryk klemme tilbage mod bøjljen.
5. Genmonter de to skruer (#6-32x6), der fastgør grafikkortet til chassiset.
6. Tilslut strømkablerne til grafikkortet.

ⓘ BEMÆRK: Placeringen af strømforsyningsstikket (PCI-E1, PCI-E2 og PCI-E3) varierer afhængigt af det installerede grafikkort.

7. På ydersiden af chassiset skal skruedækslerne trykkes ind for at dække skruerne, der fastgør grafikkortet.

Efterfølgende forudsætninger

1. Genmonter panelerne i venstre og højre side. Se "[Sådan genmonteres sidepanelerne](#)".
2. Genmonter [stabiliseringsfoden](#).

Fjernelse af trådløs-kortet

BEMÆRK: Før du arbejder med computerens indvendige dele, skal du læse de sikkerhedsinstruktioner, der fulgte med computeren, og følge trinene i [Før du arbejder med computerens indvendige dele](#). Efter du har arbejdet på computerens indvendige dele, følg vejledningen i [Efter du har udført arbejde på computerens indvendige dele](#). For flere oplysninger om bedste praksis for sikkerhed, se hjemmesiden Regulatory Compliance på www.dell.com/regulatory_compliance.

Forudsætninger

1. Fjern stabiliseringsfoden. Se "[Sådan fjernes stabiliseringsfoden](#)".
2. Fjern panelerne i venstre og højre side. Se "[Sådan fjernes sidepanelerne](#)".
3. Hvis du har flere grafikkort installeret, skal du fjerne grafikkortene. Se "[Sådan fjernes flere grafikkort](#)".

Procedure

1. Læg chassiset om på højre side.
2. Frakobl antennekablerne fra trådløs-kortet.
3. Fjern skruen (M2x3), som holder det trådløse kort fast i kabinettet.
4. Skub og fjern trådløs-kortet fra dets slot.

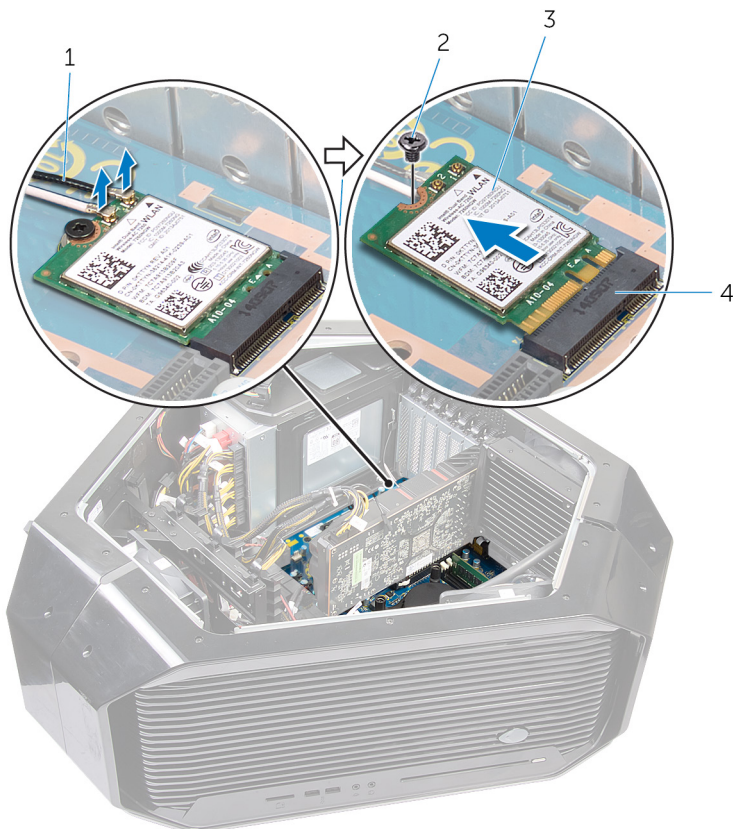

1. antennekabler
3. trådløs-kort

2. skrue
4. trådløs-kortslet

Genmontering af trådløs-kortet

BEMÆRK: Før du arbejder med computerens indvendige dele, skal du læse de sikkerhedsinstruktioner, der fulgte med computeren, og følge trinene i [Før du arbejder med computerens indvendige dele](#). Efter du har arbejdet på computerens indvendige dele, følg vejledningen i [Efter du har udført arbejde på computerens indvendige dele](#). For flere oplysninger om bedste praksis for sikkerhed, se hjemmesiden Regulatory Compliance på www.dell.com/regulatory_compliance.

Procedure

1. Tilslut antennekablerne til det trådløs-kortet.
2. Juster det trådløs-kortets indhak ind med tappen på trådløs-kortsloppet.
3. Indsæt trådløs-kortet i en vinkel ind i stikket.
4. Genmonter skruen (M2x3), der fastgør trådløs-kortet til chassiset.
En etiket på spidsen af antennekablerne viser farveskemaet for trådløs-kortet, der understøttes af din computer.

Tabel 2. Farveskema for antennekabler

Stik på trådløs-kortet	Farven på antennekablets mærkat
Aux (1)	Sort
Primært (2)	Hvid

Efterfølgende forudsætninger

1. Hvis du har flere grafikkort, skal du genmontere grafikkortene. Se "[Sådan genmonteres flere grafikkort](#)".
2. Genmonter panelerne i venstre og højre side. Se "[Sådan genmonteres sidepanelerne](#)".
3. Genmonter [stabiliseringsfoden](#).

Sådan fjernes møntcellebatteriet

ⓘ BEMÆRK: Før du arbejder med computerens indvendige dele, skal du læse de sikkerhedsinstruktioner, der fulgte med computeren, og følge trinene i [Før du arbejder med computerens indvendige dele](#). Efter du har arbejdet på computerens indvendige dele, følg vejledningen i [Efter du har udført arbejde på computerens indvendige dele](#). For flere oplysninger om bedste praksis for sikkerhed, se hjemmesiden Regulatory Compliance på www.dell.com/regulatory_compliance.

⚠ FORSİGTIG: Når møntcellebatteriet fjernes, nulstilles BIOS-installationsprogrammerne til standardindstillingerne. Det anbefales, at du noterer dig BIOS-installationsprogrammernes indstillinger, før du fjerner møntcellebatteriet.

Forudsætninger

1. Fjern [stabiliseringsfoden](#).
2. Fjern panelerne i venstre og højre side. Se "[Sådan fjernes sidepanelerne](#)".
3. Hvis du har flere grafikkort installeret, skal du fjerne grafikkortene. Se "[Sådan fjernes flere grafikkort](#)".

Procedure

1. Læg chassiset om på højre side.
2. Tryk på batterifrigørelsesgrebet for at tage møntcellebatteriet ud.

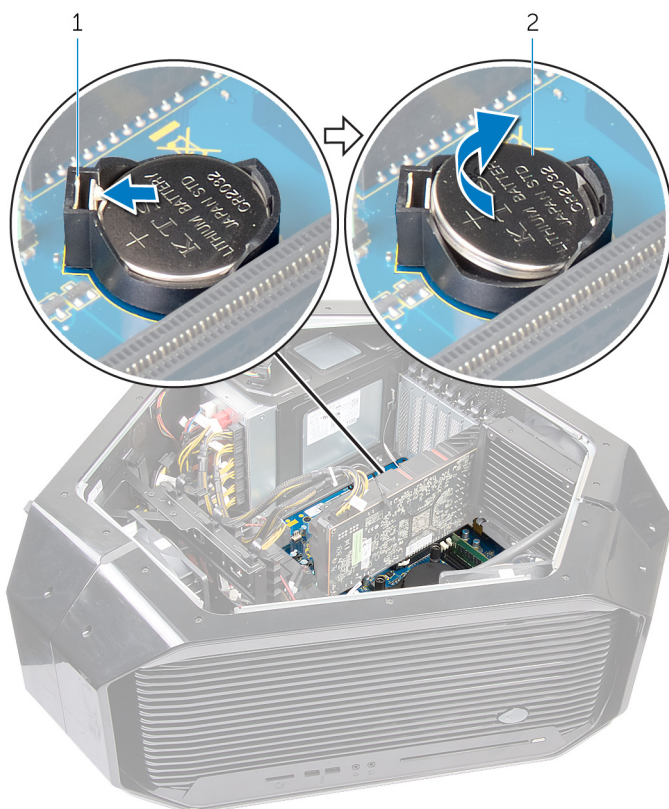

- a. frigørelsesgreb til møntcellebatteri
b. møntcellebatteri

Genmontering af møntcellebatteriet

ⓘ BEMÆRK: Før du arbejder med computerens indvendige dele, skal du læse de sikkerhedsinstruktioner, der fulgte med computeren, og følge trinene i [Før du arbejder med computerens indvendige dele](#). Efter du har arbejdet på computerens indvendige dele, følg vejledningen i [Efter du har udført arbejde på computerens indvendige dele](#). For flere oplysninger om bedste praksis for sikkerhed, se hjemmesiden Regulatory Compliance på www.dell.com/regulatory_compliance.

Procedure

Isæt møntcellebatteriet i soklen med siden, der er markeret med "+" opad, og tryk ned på knapcellebatteriet i soklen.

Efterfølgende forudsætninger

1. Hvis du har flere grafikkort installeret, skal du genmontere grafikkortene. Se "[Sådan genmonteres flere grafikkort](#)".
2. Genmonter panelerne i venstre og højre side. Se "[Sådan genmonteres sidepanelerne](#)".
3. Fjern [stabiliseringsfoden](#).

Sådan fjernes topblæseren

BEMÆRK: Før du arbejder med computerens indvendige dele, skal du læse de sikkerhedsinstruktioner, der fulgte med computeren, og følge trinene i [Før du arbejder med computerens indvendige dele](#). Efter du har arbejdet på computerens indvendige dele, følg vejledningen i [Efter du har udført arbejde på computerens indvendige dele](#). For flere oplysninger om bedste praksis for sikkerhed, se hjemmesiden Regulatory Compliance på www.dell.com/regulatory_compliance.

Forudsætninger

1. Fjern [stabiliseringsfoden](#).
2. Fjern panelerne i venstre og højre side. Se "[Sådan fjernes sidepanelerne](#)".

Procedure

1. Læg chassiset om på højre side.
2. Fjern den skrue (#6-32x6), som holder topbeslaget fast på chassiset.
3. Træk frigørelsestappen væk fra chassiset, og flyt topblæseren mod højre side.
4. Løft topblæseren ud af chassiset.

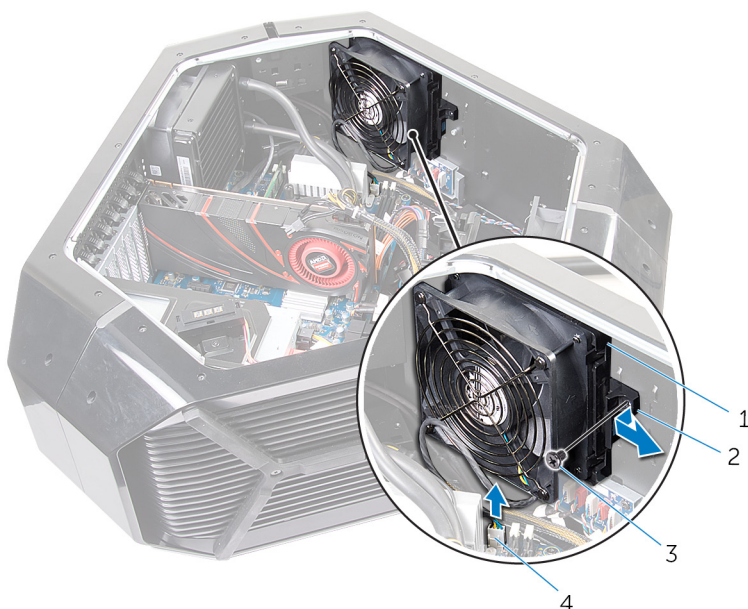

1. topblæser
3. skrue

2. udløsertap
4. kabel til hukommelsesblæser

Sådan genmonteres topblæseren

ⓘ BEMÆRK: Før du arbejder med computerens indvendige dele, skal du læse de sikkerhedsinstruktioner, der fulgte med computeren, og følge trinene i [Før du arbejder med computerens indvendige dele](#). Efter du har arbejdet på computerens indvendige dele, følg vejledningen i [Efter du har udført arbejde på computerens indvendige dele](#). For flere oplysninger om bedste praksis for sikkerhed, se hjemmesiden Regulatory Compliance på www.dell.com/regulatory_compliance.

Procedure

1. Juster tapperne på den øverste blæser med åbningerne i chassiset, og skub blæseren ind, indtil den klikker på plads.
2. Genmonter skruen (nr. 6-32x6), som fastgør den øverste blæser til chassiset.

Efterfølgende forudsætninger

1. Genmonter panelerne i venstre og højre side. Se "[Sådan genmonteres sidepanelerne](#)".
2. Genmonter [stabiliseringsfoden](#).

Sådan fjernes logo-kortet

- ⓘ BEMÆRK:** Før du arbejder med computerens indvendige dele, skal du læse de sikkerhedsinstruktioner, der fulgte med computeren, og følge trinene i [Før du arbejder med computerens indvendige dele](#). Efter du har arbejdet på computerens indvendige dele, følg vejledningen i [Efter du har udført arbejde på computerens indvendige dele](#). For flere oplysninger om bedste praksis for sikkerhed, se hjemmesiden Regulatory Compliance på www.dell.com/regulatory_compliance.

Forudsætninger

1. Fjern [stabiliseringsfoden](#).
2. Fjern panelerne i venstre og højre side. Se "[Sådan fjernes sidepanelerne](#)".
3. Fjern [topblæseren](#).

Procedure

- ⓘ BEMÆRK:** Bemærk kabelføringen for alle kabler, når du fjerner dem, så du kan trække dem korrekt igen, efter du genmonterer logo-kortet.

1. Læg chassiset om på højre side.
2. Frakobl alle kabler fra logo-kortet.
3. Fjern den skrue (#6-32x6), som holder logo-kortet fast på chassiset.
4. Løft logo-kortet ud af chassiset.

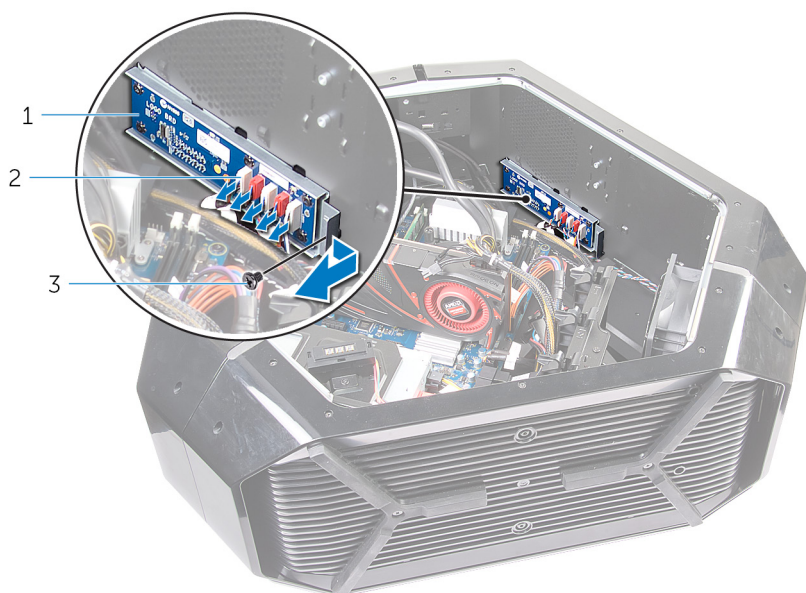

- a. logo-kort
 - b. stik
 - c. skrue
5. Fjern de otte skrue (#6-32x6), som fastgør logo-kortet til bøjlen.
 6. Fjern logo-kortet fra bøjlen.

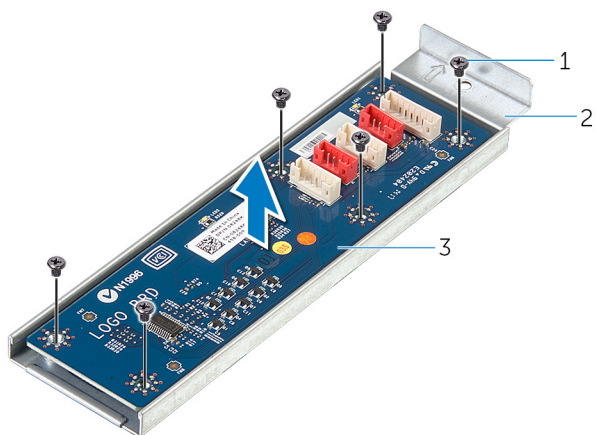

- a. skruer (6)
- b. bøjle til logo-kort
- c. logo-kort

Sådan genmonteres logo-kortet

ⓘ BEMÆRK: Før du arbejder med computerens indvendige dele, skal du læse de sikkerhedsinstruktioner, der fulgte med computeren, og følge trinene i [Før du arbejder med computerens indvendige dele](#). Efter du har arbejdet på computerens indvendige dele, følg vejledningen i [Efter du har udført arbejde på computerens indvendige dele](#). For flere oplysninger om bedste praksis for sikkerhed, se hjemmesiden Regulatory Compliance på www.dell.com/regulatory_compliance.

Procedure

1. Juster skruehullerne på logo-kortet i forhold til skruehullerne på bøjlen, og skub logo-kortet på plads.
2. Genmonter de seks skruer (#6-32x6), der fastgør logo-kortet til kabinettet.
3. Skub logo-kortet ind i kabinettet.
4. Sæt skruen (#6-32x6), som holder logo-kortet fast på bøjlen, i.
5. Tilslut følgende kabler til logo-kortet via kabelkanal:

Efterfølgende forudsætninger

1. Genmonter panelerne i venstre og højre side. Se "[Sådan genmonteres sidepanelerne](#)".
2. Genmonter [stabiliseringsfoden](#).

Fjernelse af solid-state-drevet

BEMÆRK: Før du arbejder med computerens indvendige dele, skal du læse de sikkerhedsinstruktioner, der fulgte med computeren, og følge trinene i [Før du arbejder med computerens indvendige dele](#). Efter du har arbejdet på computerens indvendige dele, følg vejledningen i [Efter du har udført arbejde på computerens indvendige dele](#). For flere oplysninger om bedste praksis for sikkerhed, se hjemmesiden Regulatory Compliance på www.dell.com/regulatory_compliance.

FORSIGTIG: Solid-state-drev er skrøbelige. Udvis forsigtighed, når du arbejder med et solid-state-drev.

FORSIGTIG: For at undgå datatab, fjern ikke solid-state drevet mens computeren er i slumretilstand eller er tændt.

Forudsætninger

1. Fjern [stabiliseringsfoden](#).
2. Fjern panelerne i venstre og højre side. Se "[Sådan fjernes sidepanelerne](#)".

Procedure

1. Læg chassiset om på højre side.
2. Find solid-state-drevet på systemkortet. For flere oplysninger om solid state-drevet, se "[systemkortkomponenter](#)".
3. Fjern skruen (M2x2,5), som fastgør solid-state-drevet til systemkortet.
4. Træk og fjern solid-state-drevet fra solid-state-drevslottet på systemkortet.

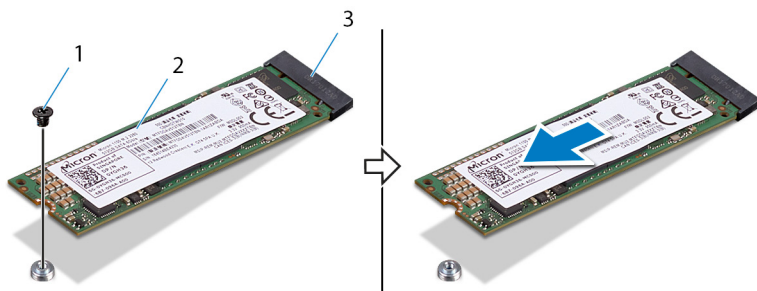

- a. skrue
- b. solid-state-drev
- c. slot til solid-state-drev

Genmontering af solid-state-drevet

ⓘ BEMÆRK: Før du arbejder med computerens indvendige dele, skal du læse de sikkerhedsinstruktioner, der fulgte med computeren, og følge trinene i [Før du arbejder med computerens indvendige dele](#). Efter du har arbejdet på computerens indvendige dele, følg vejledningen i [Efter du har udført arbejde på computerens indvendige dele](#). For flere oplysninger om bedste praksis for sikkerhed, se hjemmesiden Regulatory Compliance på www.dell.com/regulatory_compliance.

⚠ FORSIGTIG: Solid-state-drev er skrøbelige. Udvis forsigtighed, når du arbejder med et solid-state-drev.

Procedure

1. Juster udskæringen i solid-state-drevet ind med tappen på solid-state-drevets slot og skub drevet ind i slottet.
2. Ret skruehullet i solid-state-drevet ind efter skruehullet i på systemkortet.
3. Genmonter skruen (M2x2,5), som fastgør solid-state-drevet til systemkortet.

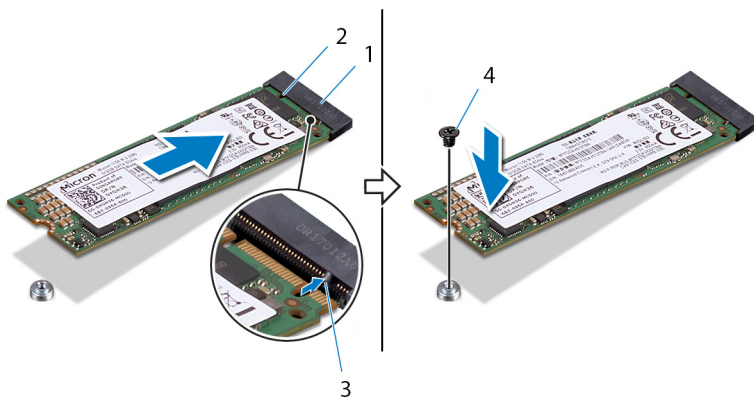

1. slot til solid-state-drev
3. tap

2. indhak
4. skrue

Efterfølgende forudsætninger

1. Genmonter panelerne i venstre og højre side. Se "[Sådan genmonteres sidepanelerne](#)".
2. Genmonter [stabiliseringsfoden](#).

Sådan fjernes PCI-blæseren

BEMÆRK: Før du arbejder med computerens indvendige dele, skal du læse de sikkerhedsinstruktioner, der fulgte med computeren, og følge trinene i [Før du arbejder med computerens indvendige dele](#). Efter du har arbejdet på computerens indvendige dele, følg vejledningen i [Efter du har udført arbejde på computerens indvendige dele](#). For flere oplysninger om bedste praksis for sikkerhed, se hjemmesiden Regulatory Compliance på www.dell.com/regulatory_compliance.

Forudsætninger

1. Fjern [stabiliseringsfoden](#).
2. Fjern venstre og højre sidepanel. Se "[Sådan fjernes sidepanelerne](#)".

Procedure

1. Læg chassiset om på højre side.
2. Fjern de fire skruer (#6-32x6), der fastgør grafik kortets beslag til chassiset.
3. Træk grafik kortets beslag ud af chassiset.

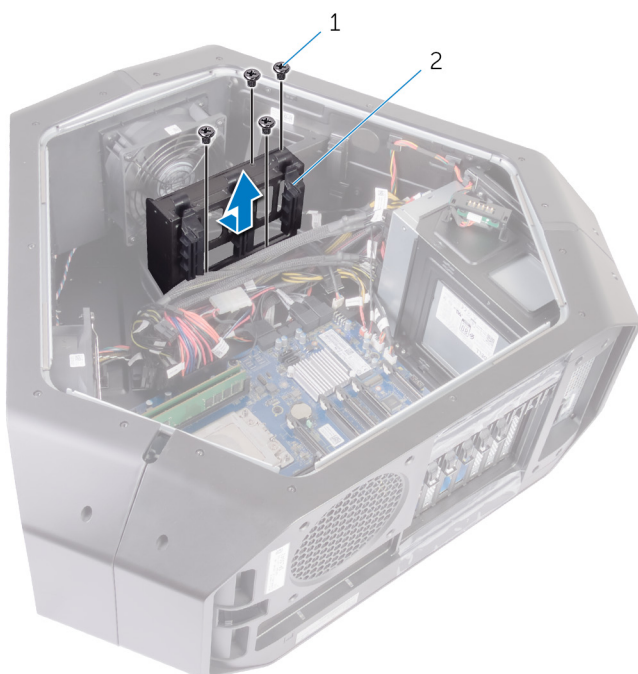

- a. skruer (4)
 - b. grafik kortets beslag
4. Fjern de to skruer (M3x5,25), som fastgør PCI-blæseren til chassiset.



- a. PCI-blæser
- b. skruer (2)

5. Frakobl PCI-blæserkablet og varmesensorkablet på frontfacetten fra deres respektive stik på systemkortet.
6. Fjern PCI-blæseren fra de tapper, der fastgør den til chassiset.

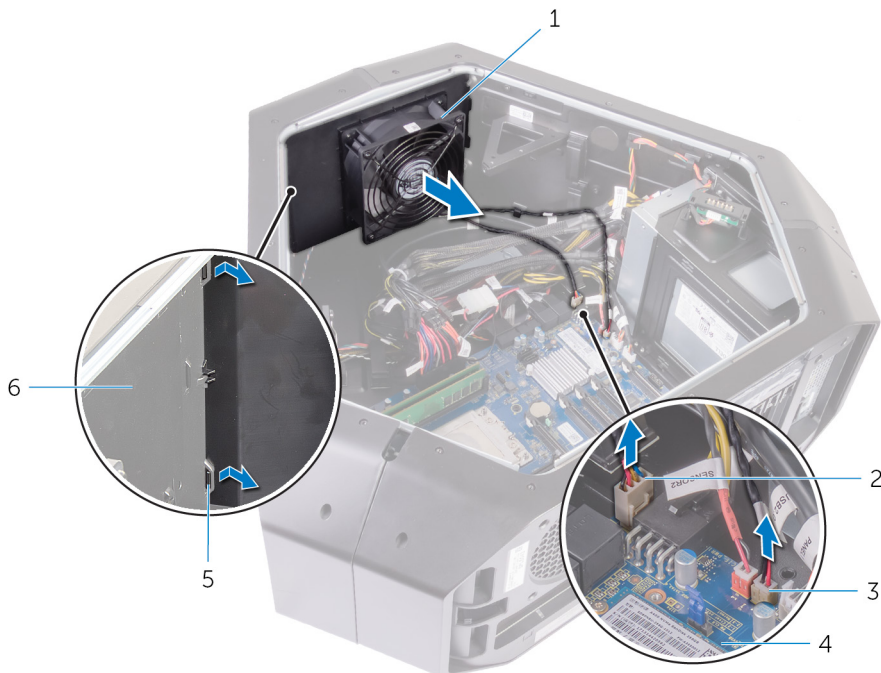

- 1. PCI-blæser
- 3. Kabel til PCI-blæser
- 5. tappe

- 2. varmesensorkabel på frontfacetten
- 4. systemkort
- 6. chassis

7. Fjern de fire skruer (M5x10), der fastgør blæseskærmen til PCI-blæseren.
8. Løft og tag blæseskærmen af PCI-blæseren.

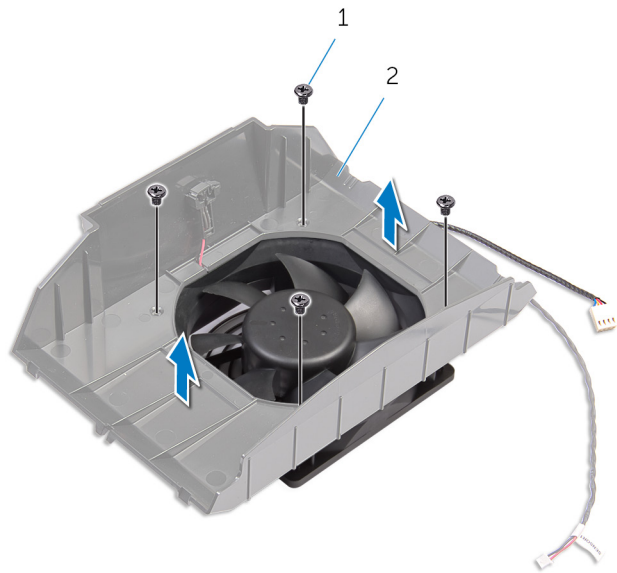

- a. skruer (4)
- b. blæseskærm

Sådan genmonteres PCI-blæseren

BEMÆRK: Før du arbejder med computerens indvendige dele, skal du læse de sikkerhedsinstruktioner, der fulgte med computeren, og følge trinene i [Før du arbejder med computerens indvendige dele](#). Efter du har arbejdet på computerens indvendige dele, følg vejledningen i [Efter du har udført arbejde på computerens indvendige dele](#). For flere oplysninger om bedste praksis for sikkerhed, se hjemmesiden Regulatory Compliance på www.dell.com/regulatory_compliance.

Procedure

1. Flugt tapperne på blæserdækslet i forhold til slottene på PCI-blæseren.
2. Genmonter de fire skruer (M5x10), som holder blæserskærmen fast på PCI-blæseren.
3. Flugt tappene på PCI-blæserskærmen i forhold til åbningen i chassiset og skub til blæseren, indtil den klikker på plads.
4. Tilslut kablerne til PCI-blæseren og varmesensoren på frontfacetten til stikkene på systemkortet.
5. Genmonter de to skruer (M3x5,25), som fastgør PCI-blæseren til chassiset.
6. Placer og flugt skruehullerne i grafikkortets beslag med skruehullerne i chassiset.
7. Genmonter de fire skruer (#6-32x6) der fastgør grafikkortets beslag til chassiset.

Efterfølgende forudsætninger

1. Genmonter venstre og højre sidepanel. Se "[Sådan genmonteres sidepanelerne](#)".
2. Genmonter [stabiliseringsfoden](#).

Sådan fjernes varmesensorkablet på frontfacetten

- ⓘ** BEMÆRK: Før du arbejder med computerens indvendige dele, skal du læse de sikkerhedsinstruktioner, der fulgte med computeren, og følge trinene i [Før du arbejder med computerens indvendige dele](#). Efter du har arbejdet på computerens indvendige dele, følg vejledningen i [Efter du har udført arbejde på computerens indvendige dele](#). For flere oplysninger om bedste praksis for sikkerhed, se hjemmesiden Regulatory Compliance på www.dell.com/regulatory_compliance.

Forudsætninger

1. Fjern [stabiliseringsfoden](#).
2. Fjern venstre og højre sidepanel. Se "[Sådan fjernes sidepanelerne](#)".
3. Fjern [PCI-blæseren](#).

Procedure

- ⓘ** BEMÆRK: Når du har fjernet PCI-blæseren, skal du finde sensoren på blæserskærmen.

1. Læg chassiset om på højre side.
2. Tryk på udløsertappen, og tag varmesensorkablet til frontfacetten af chassiset.

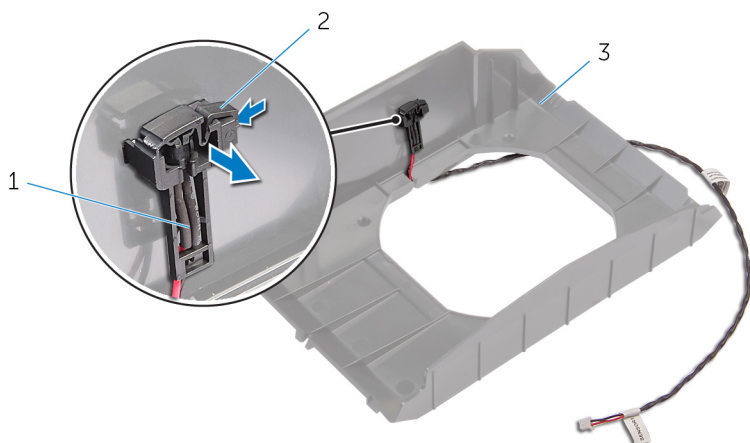

- a. varmesensorkabel på frontfacetten
- b. udløsertap
- c. blæserskærm

Sådan genmonteres varmesensorkablet på frontfacetten

BEMÆRK: Før du arbejder med computerens indvendige dele, skal du læse de sikkerhedsinstruktioner, der fulgte med computeren, og følge trinene i [Før du arbejder med computerens indvendige dele](#). Efter du har arbejdet på computerens indvendige dele, følg vejledningen i [Efter du har udført arbejde på computerens indvendige dele](#). For flere oplysninger om bedste praksis for sikkerhed, se hjemmesiden Regulatory Compliance på www.dell.com/regulatory_compliance.

Procedure

1. Før varmesensorkablet til frontfacetten gennem bøjlen.
2. Juster tappen på varmesensorkablet til frontfacetten i forhold til chassiset.
3. Tryk på udløsertappen på varmesensorkablet til frontfacetten, og tryk det på plads.

Efterfølgende forudsætninger

1. Genmonter [PCI-blæseren](#).
2. Genmonter venstre og højre sidepanel. Se "[Sådan genmonteres sidepanelerne](#)".
3. Genmonter [stabiliseringsfoden](#).

Sådan fjernes processorens vandkøler

- BEMÆRK:** Før du arbejder med computerens indvendige dele, skal du læse de sikkerhedsinstruktioner, der fulgte med computeren, og følge trinene i [Før du arbejder med computerens indvendige dele](#). Efter du har arbejdet på computerens indvendige dele, følg vejledningen i [Efter du har udført arbejde på computerens indvendige dele](#). For flere oplysninger om bedste praksis for sikkerhed, se hjemmesiden Regulatory Compliance på www.dell.com/regulatory_compliance.

Forudsætninger

1. Fjern [stabiliseringsfoden](#).
2. Fjern panelerne i venstre og højre side. Se "[Sådan fjernes sidepanelerne](#)".
3. Fjern [hukommelsesmodulerne](#).

Procedure

ADVARSEL: Selvom der er en plastikafskærmning, kan processorens vandkøler være meget varm under normal drift. Sørg for, at den har kølet af længe nok, før du rører ved den.

FORSIGTIG: For at sikre maksimal afkøling af processoren må varmeoverførselsområderne på processorens vandkøler ikke berøres. Olie fra din hud kan reducere varmeoverførselsevnen fra de termiske puder.

1. Læg chassiset om på højre side.
2. Løsn monteringskruerne, der fastgør pumpen til processorens kølelegeme til systemkortet, i rækkefølge, som angivet på kølelegemet.
3. Fjern de fire skruer (#6-32x6), som fastgør processorens vandkølerblæser til chassiset.

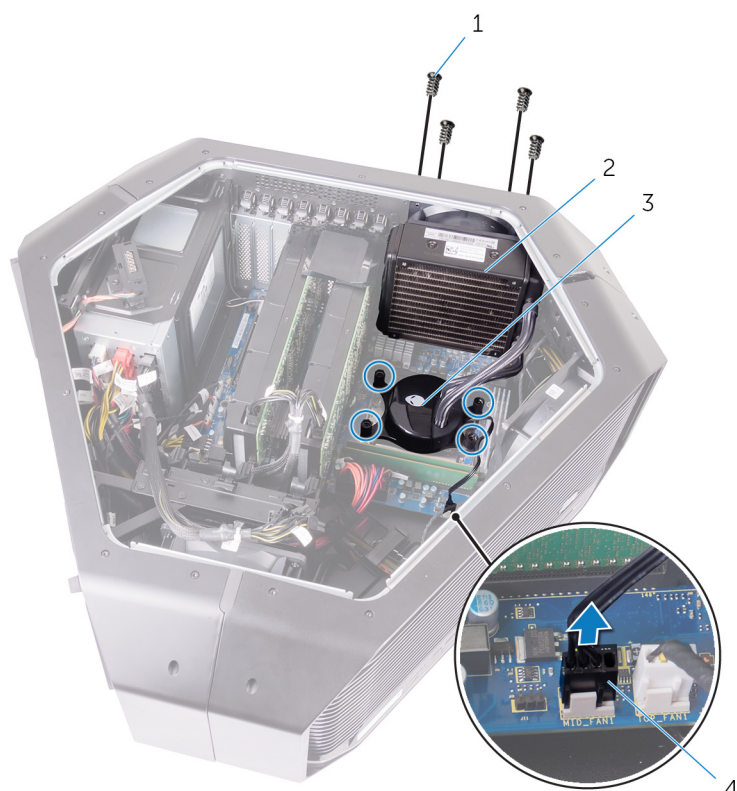

- | | |
|-------------------------------------|---|
| 1. skruer (4) | 2. processorens vandkølerblæser |
| 3. pumpe til processorens vandkøler | 4. Kabel til processorens vandkølerblæser |
4. Træk og løft processorens vandkølerblæser og processorens vandkølerpumpe ud af chassiset.

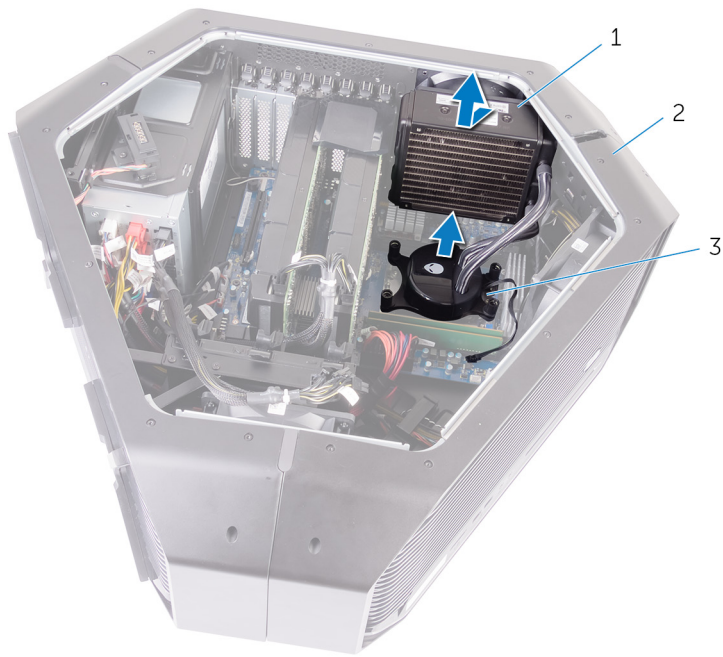

- a. processorens vandkølerblæser
- b. chassis
- c. pumpe til processorens vandkøler

Sådan genmonteres processorens vandkøler

- BEMÆRK:** Før du arbejder med computerens indvendige dele, skal du læse de sikkerhedsinstruktioner, der fulgte med computeren, og følge trinene i [Før du arbejder med computerens indvendige dele](#). Efter du har arbejdet på computerens indvendige dele, følg vejledningen i [Efter du har udført arbejde på computerens indvendige dele](#). For flere oplysninger om bedste praksis for sikkerhed, se hjemmesiden Regulatory Compliance på www.dell.com/regulatory_compliance.

Procedure

- FORSIGTIG:** Forkert justering af processorens vandkøler kan beskadige bundkortet og processoren.

1. Påfør termisk smøremiddel mellem pumpen til processorens vandkøler og processoren.

- BEMÆRK:** Det oprindelige termiske smøremiddel kan genbruges, hvis den oprindelige processor og processorens vandkøler geninstalleres sammen. Hvis enten processoren eller processorens vandkøler udskiftes, skal du bruge det termiske smøremiddel, der følger med sættet, til at sikre, at der opnås varmeledning.

2. Hold pumpen til processorens vandkøler i én hånd og blæseren til processorens vandkøler i den anden.
3. Juster pumpen til processorens vandkøler over processoren, mens blæseren til processorens vandkøler holdes uden for chassiset, og fastgør pumpen til processorens vandkøler.
4. Forbind blæseren til processorens vandkøler og pumpeblæserkablet til processorens vandkøler til stikkene på systemkortet.
5. Ret skruehullerne på blæseren til processorens vandkøler ind efter skruehullerne på chassiset.
6. Genmonter de fire skruer (#6-32x6), som fastgør blæseren til processorens vandkøler til chassiset.
7. Spænd monteringsskrueerne, der fastgør processorens kølelegememodul til systemkortet, i den rækkefølge, som er angivet på processorens vandkøler.

Efterfølgende forudsætninger

1. Genmonter [hukommelsesmodulerne](#).
2. Genmonter panelerne i venstre og højre side. Se "[Sådan fjernes sidepanelerne](#)".
3. Genmonter [stabiliseringsfoden](#).

Sådan fjernes processoren

BEMÆRK: Før du arbejder med computerens indvendige dele, skal du læse de sikkerhedsinstruktioner, der fulgte med computeren, og følge trinene i [Før du arbejder med computerens indvendige dele](#). Efter du har arbejdet på computerens indvendige dele, følg vejledningen i [Efter du har udført arbejde på computerens indvendige dele](#). For flere oplysninger om bedste praksis for sikkerhed, se hjemmesiden Regulatory Compliance på www.dell.com/regulatory_compliance.

Forudsætninger

1. Fjern [stabiliseringsfoden](#).
2. Fjern panelerne i venstre og højre side. Se "[Sådan fjernes sidepanelerne](#)".
3. Fjern [blæseren til processorens vandkøler](#).

Procedure

ADVARSEL: Processoren kan stadig være varm, når computeren er lukket ned. Lad processoren køle af, før du fjerner den.

1. Læg computeren om på venstre side.
2. Tryk det venstre udløsergreb ned, og skub det væk fra processoren for at frigøre det fra fastholdelsestappen.
3. Tryk det højre udløsergreb ned, og skub det væk fra processoren for at frigøre det fra fastholdelsestappen.
4. Åbn det højre udløsergreb helt for at åbne processordækslet.

FORSIGTIG: Når processoren udskiftes, må du ikke røre nogen pins inde i soklen eller lade nogen genstande falde ned på pins i soklen.

5. Åbn processordækslet, og løft forsigtigt processoren op fra soklen.

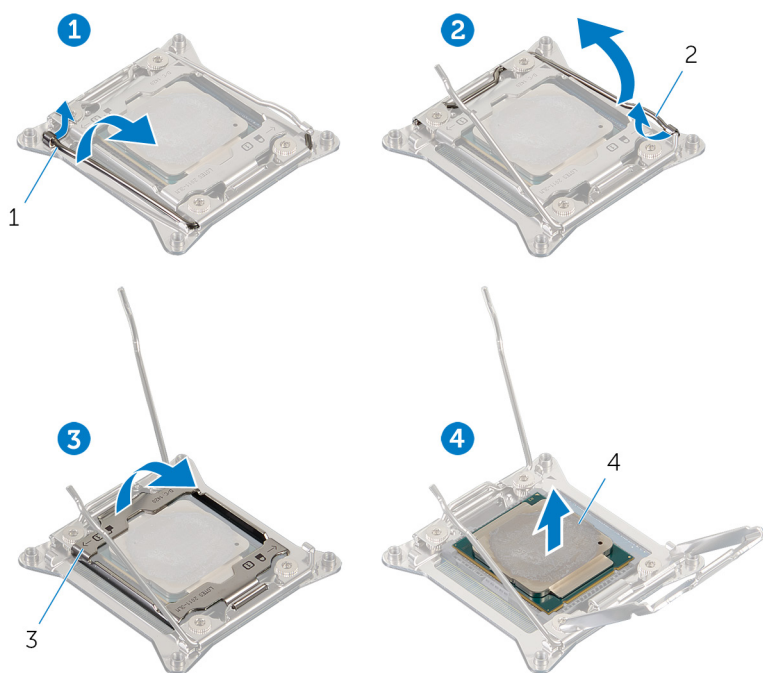

1. venstre frigørelsesgreb
3. processordæksel

2. højre udløsergreb
4. processor

Genmontering af processoren

- ⓘ **BEMÆRK:** Før du arbejder med computerens indvendige dele, skal du læse de sikkerhedsinstruktioner, der fulgte med computeren, og følge trinene i [Før du arbejder med computerens indvendige dele](#). Efter du har arbejdet på computerens indvendige dele, følg vejledningen i [Efter du har udført arbejde på computerens indvendige dele](#). For flere oplysninger om bedste praksis for sikkerhed, se hjemmesiden Regulatory Compliance på www.dell.com/regulatory_compliance.
- ⚠ **FORSIGTIG:** Hvis enten processoren eller kølelegemet udskiftes, skal du bruge den termiske fedt, der følger med sættet, for at sikre, at der opnås varmeledning.
- ⓘ **BEMÆRK:** En ny processor leveres med et termiske underlag i pakken. I nogle tilfælde kan processoren være leveret med det termiske underlag monteret på den.

Procedure

1. Sørg for, at det højre frigørelsesgreb er trukket helt ud i åben position.
 - ⚠ **FORSIGTIG:** Placer processoren korrekt i soklen for at undgå at beskadige processoren permanent.
2. Flugt processorens ben-1-hjørne med ben-1-hjørnet på processorsoklen, og anbring herefter processoren i soklen.
 - ⓘ **BEMÆRK:** Pin 1-hjørnet på processoren har en trekant, der passer med trekanten af pin 1-hjørnet i processorsoklen. Når processoren er sat korrekt på plads, er alle fire hjørner placeret i samme højde. Hvis et eller flere af processorens hjørner er placeret højere end de andre, er processoren ikke placeret korrekt.
3. Luk processordækslet, når processoren er anbragt korrekt i soklen.
4. Tryk ned, og skub til det venstre frigørelsesgreb. Placer det under tappen på processordækslet.
5. Tryk ned, og skub til det højre frigørelsesgreb. Placer det under tappen på processordækslet.

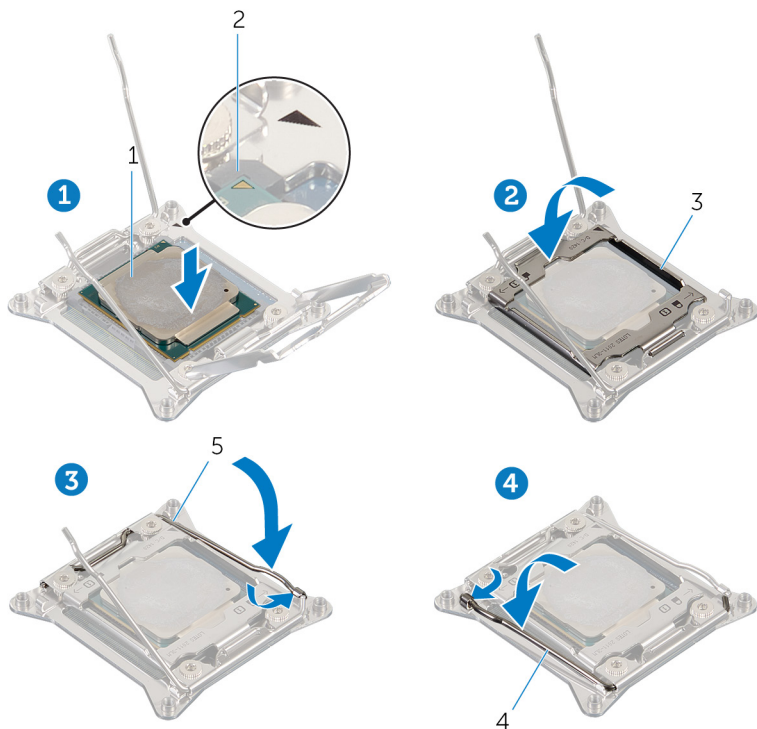

- | | |
|--------------------------|----------------------------|
| 1. processor | 2. processorens pin-1-stik |
| 3. processordæksel | 4. venstre frigørelsesgreb |
| 5. højre frigørelsesgreb | |

Efterfølgende forudsætninger

1. Sæt [blæseren til processorens vandkøler](#) på plads.
2. Genmonter panelerne i venstre og højre side. Se "[Sådan genmonteres sidepanelerne](#)".
3. Genmonter [stabiliseringsfoden](#).

Sådan fjernes strømforsyningsenheden

- ⓘ **BEMÆRK:** Før du arbejder med computerens indvendige dele, skal du læse de sikkerhedsinstruktioner, der fulgte med computeren, og følge trinene i [Før du arbejder med computerens indvendige dele](#). Efter du har arbejdet på computerens indvendige dele, følg vejledningen i [Efter du har udført arbejde på computerens indvendige dele](#). For flere oplysninger om bedste praksis for sikkerhed, se hjemmesiden Regulatory Compliance på www.dell.com/regulatory_compliance.

Forudsætninger

1. Fjern [stabiliseringsfoden](#).
2. Fjern venstre og højre sidepanel. Se "[Fjernelse af sidepaneler](#)".
3. Fjern de [flere grafikkort](#) eller [grafikkortene i fuld længde](#).

Procedure

- ⓘ **BEMÆRK:** Bemærk kabelføringen for alle kabler, når du fjerner dem, så du kan føre dem korrekt, når du har genmonteret strømforsyningsenheden.

1. Læg chassiset om på højre side.
2. Tryk på frigørelsestapperne på strømkablerne, og frakobl alle kablerne fra strømforsyningsenheden.
3. Fjern de fire skruer (#6-32x6), der fastgør strømforsyningsenheden til chassissets bagside.

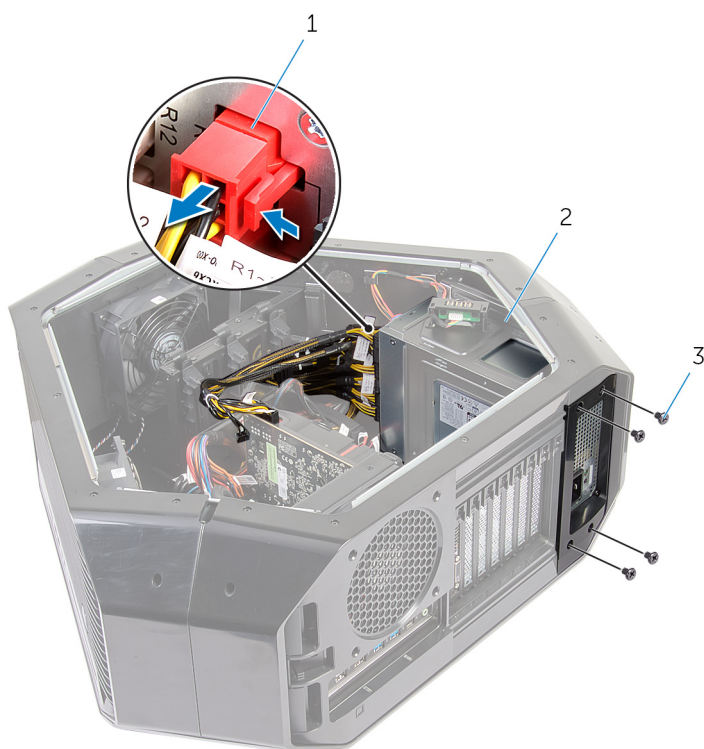

- a. strømledning
 - b. strømforsyningsenhed
 - c. skruer (4)
4. Løft strømforsyningsenheden væk fra chassiset.



- a. strømforsyningsenhed
- b. strømforsyningsenhedens kabinet

5. Træk strømforsyningsenheden ud igennem chassisets bagside, og fjern den fra computeren.

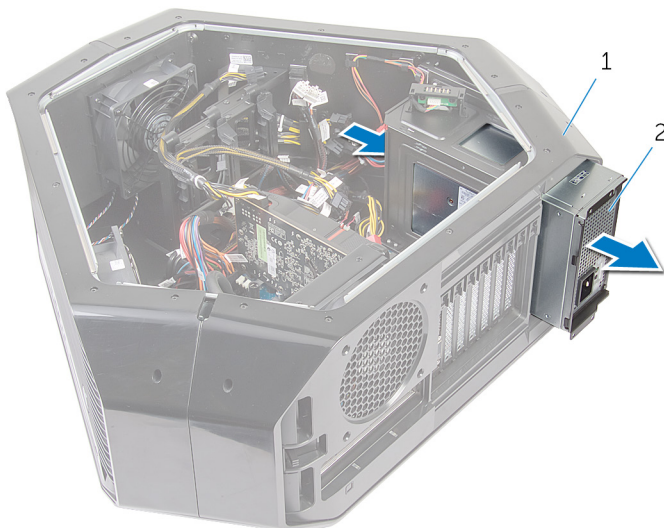

- a. chassis
- b. strømforsyningsenhed

6. Træk og fjern metalbøjlen fra strømforsyningsenheden.

Genmontering af strømforsyningsenheden

BEMÆRK: Før du arbejder med computerens indvendige dele, skal du læse de sikkerhedsinstruktioner, der fulgte med computeren, og følge trinene i [Før du arbejder med computerens indvendige dele](#). Efter du har arbejdet på computerens indvendige dele, følg vejledningen i [Efter du har udført arbejde på computerens indvendige dele](#). For flere oplysninger om bedste praksis for sikkerhed, se hjemmesiden Regulatory Compliance på www.dell.com/regulatory_compliance.

Procedure

ADVARSEL: Kablerne og portene på bagsiden af strømforsyningsenheden har farvekoder, der viser de forskellige strømeffekter i watt. Du skal være sikker på, at du sætter kablet i den rigtige port. Hvis du ikke bruger den rigtige port, kan du risikere at skade strømforsyningsenheden og/eller systemets komponenter.

1. Skub strømforsyningsenheden ind i metalbeslaget.
2. Placer fastgørelsestappen på chassiset, og skub strømforsyningsenheden ind i chassiset, indtil den klikker på plads.



- a. fastgørelsestap
 - b. strømforsyningsenhed
3. Flugt indhakked på strømforsyningsenhedens dæksel med tappene på chassiset.
 4. Skub strømforsyningsenhedens dæksel mod tappene, indtil det klikker på plads.
 5. Genmonter de fire skruer (#6-32x6), der fastgør strømforsyningen til facetten.
 6. Slut strømkablet til strømforsyningsenheden.

Efterfølgende forudsætninger

1. Genmonter [de flere grafikkort](#) eller [grafikkortene i fuld længde](#).
2. Genmonter venstre og højre sidepanel. Se "[Fjernelse af sidepanelerne](#)".
3. Genmonter [stabiliseringsfoden](#).

Fjernelse af systemkortet

- ⓘ BEMÆRK: Før du arbejder med computerens indvendige dele, skal du læse de sikkerhedsinstruktioner, der fulgte med computeren, og følge trinene i [Før du arbejder med computerens indvendige dele](#). Efter du har arbejdet på computerens indvendige dele, følg vejledningen i [Efter du har udført arbejde på computerens indvendige dele](#). For flere oplysninger om bedste praksis for sikkerhed, se hjemmesiden Regulatory Compliance på www.dell.com/regulatory_compliance.
- ⓘ BEMÆRK: Computerens servicekode er gemt i bundkortet. Du skal indtaste servicekoden i BIOS-installationsprogrammet, efter at du genmonterer systemkortet.
- ⓘ BEMÆRK: Udskiftes systemkortet fjernes alle ændringer du har lavet i BIOS ved brug af BIOS-installationsprogrammet. Du skal foretage alle de relevante ændringer igen, efter du har udskiftet systemkortet.
- ⓘ BEMÆRK: Bemærk stikkens placering, inden du frakobler kablerne fra systemkortet, så du kan tilslutte dem korrekt igen, når du har genmonteret systemkortet.

Forudsætninger

1. Fjern venstre og højre sidepanel. Se "[Fjernelse af sidepaneler](#)".
2. Fjern [topblæseren](#).
3. Fjern [grafikkortet](#), [de flere grafikkort](#) eller [grafikkortene i fuld længde](#).
4. Fjern [hukommelsesmodulerne](#).
5. Fjern [processor-vandkølemodulet](#).
6. Fjern [trådløs-kortet](#).

Procedure

- ⓘ BEMÆRK: Bemærk kabelføringen for alle kabler, når du fjerner dem, så du kan føre dem korrekt, når du har genmonteret systemkortet. Du kan finde flere oplysninger om stikkene på systemkortet under "[Systemkortkomponenter](#)".
1. Læg chassiset om på højre side.
 2. Frakobl alle kabler tilsluttet systemkortet.
 3. Fjern de ni skruer (#6-32x6), som fastgør systemkortet til kabinettet.
 4. Løft systemkortet ud af chassiset.

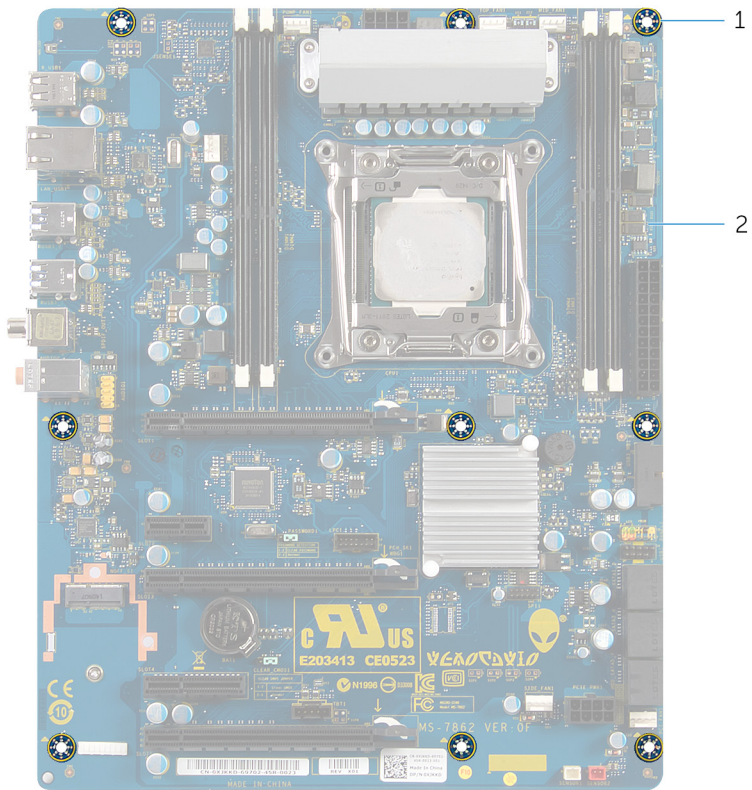

- a. skruer (9)
 - b. systemkort
5. Fjern processoren.

Genmontering af systemkortet

- ⓘ BEMÆRK: Før du arbejder med computerens indvendige dele, skal du læse de sikkerhedsinstruktioner, der fulgte med computeren, og følge trinene i [Før du arbejder med computerens indvendige dele](#). Efter du har arbejdet på computerens indvendige dele, følg vejledningen i [Efter du har udført arbejde på computerens indvendige dele](#). For flere oplysninger om bedste praksis for sikkerhed, se hjemmesiden Regulatory Compliance på www.dell.com/regulatory_compliance.
- ⓘ BEMÆRK: Computerens servicekode er gemt i bundkortet. Du skal indtaste servicekoden i BIOS-installationsprogrammet, efter at du genmonterer systemkortet.
- ⓘ BEMÆRK: Udskiftes systemkortet fjernes alle ændringer du har lavet i BIOS ved brug af BIOS-installationsprogrammet. Du skal foretage alle de relevante ændringer igen, efter du har udskiftet systemkortet.

Procedure

1. Genmonter [processoren](#).
 2. Ret portene på systemkortet ind efter slottene på chassiset, og skub systemkortet på plads.
 3. Genmonter de fire skruer (#6-32x6), som fastgør systemkortet til chassiset.
 4. Før de kabler, du har fjernet fra stikkene på systemkortet, og tilslut dem.
- ⓘ BEMÆRK: Du kan finde flere oplysninger om stikkene på systemkortet under "[systemkortkomponenter](#)".

Efterfølgende forudsætninger

1. Genmonter [processorens vandkølemodulblæser](#).
2. Genmonter [hukommelsesmodulerne](#).
3. Genmonter [grafikkortet](#), [de flere grafikkort](#) eller [grafikkortene i fuld længde](#).
4. Genmonter [topblæseren](#).
5. Genmonter [det trådløse kort](#).
6. Genmonter venstre og højre sidepanel. Se "[Genmontering af sidepaneler](#)".
7. Genmonter [stabiliseringsfoden](#).

Sådan fjernes håndtagene

- ⓘ BEMÆRK:** Før du arbejder med computerens indvendige dele, skal du læse de sikkerhedsinstruktioner, der fulgte med computeren, og følge trinene i [Før du arbejder med computerens indvendige dele](#). Efter du har arbejdet på computerens indvendige dele, følg vejledningen i [Efter du har udført arbejde på computerens indvendige dele](#). For flere oplysninger om bedste praksis for sikkerhed, se hjemmesiden Regulatory Compliance på www.dell.com/regulatory_compliance.

Forudsætninger

1. Fjern [stabiliseringsfoden](#).
2. Fjern panelerne i venstre og højre side. Se "[Sådan fjernes sidepanelerne](#)".

Procedure

1. Fjern de syv skruer (#6-32x6,5), der fastgør det bagerste håndtag til venstre side af chassiset.



- a. skruer (7)
 - b. chassis
 - c. bagerste håndtag
2. Fjern de syv skruer (#6-32x6,5), der fastgør det bagerste håndtag til højre side af chassiset.
 3. Tryk på det bagerste håndtag for at udløse fastgørelsestappen, og fjern det bagerste håndtag.



- a. skruer (7)
- b. bagerste håndtag
- c. chassis

4. Fjern de syv skruer (#6-32x6,5), der fastgør det forreste håndtag til venstre side af chassiset.



- a. skruer (7)
- b. chassis
- c. forreste håndtag

5. Fjern de syv skruer (#6-32x6,5), der fastgør det forreste håndtag til højre side af chassiset.
 6. Tryk på det forreste håndtag for at udløse fastgørelsestappen, og fjern det forreste håndtag.

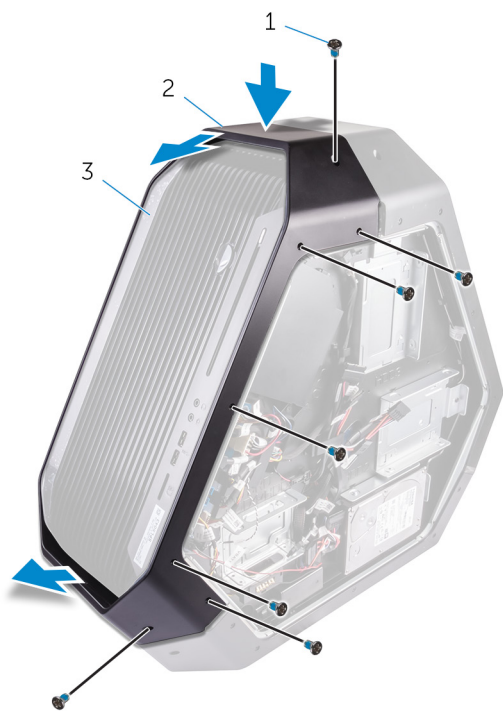

- a. skruer (7)
- b. forreste håndtag
- c. chassis

7. Fjern de syv skruer (#6-32x6,5), der fastgør det nederste håndtag til venstre side af chassiset.

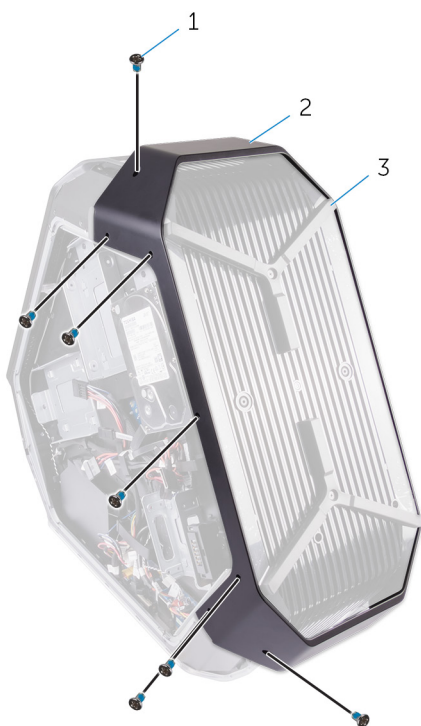

- a. skruer (7)
- b. nederste håndtag
- c. chassis

8. Fjern de syv skruer (#6-32x6,5), der fastgør det nederste håndtag til højre side af chassiset.

9. Tryk på det nederste håndtag for at udløse fastgørelsestappen, og fjern det nederste håndtag.



- a. skruer (7)
- b. chassis
- c. nederste håndtag

Sådan genmonteres håndtagene

BEMÆRK: Før du arbejder med computerens indvendige dele, skal du læse de sikkerhedsinstruktioner, der fulgte med computeren, og følge trinene i [Før du arbejder med computerens indvendige dele](#). Efter du har arbejdet på computerens indvendige dele, følg vejledningen i [Efter du har udført arbejde på computerens indvendige dele](#). For flere oplysninger om bedste praksis for sikkerhed, se hjemmesiden Regulatory Compliance på www.dell.com/regulatory_compliance.

Procedure

1. Juster og placer det nederste håndtag på slottet, og klik det nederste håndtag fast på chassiset.
2. Genmonter de syv skruer (#6-32x6,5), der fastgør det nederste håndtag til venstre side af chassiset.
3. Genmonter de syv skruer (#6-32x6,5), der fastgør det nederste håndtag til højre side af chassiset.
4. Juster og placer det forreste håndtag på slottet, og klik det forreste håndtag fast på chassiset.
5. Genmonter de syv skruer (#6-32x6,5), der fastgør det forreste håndtag til venstre side af chassiset.
6. Genmonter de syv skruer (#6-32x6,5), der fastgør det forreste håndtag til højre side af chassiset.
7. Juster og placer det bagerste håndtag på slottet, og klik det bagerste håndtag fast på chassiset.
8. Genmonter de syv skruer (#6-32x6,5), der fastgør det bagerste håndtag til venstre side af chassiset.
9. Genmonter de syv skruer (#6-32x6,5), der fastgør det bagerste håndtag til højre side af chassiset.

Efterfølgende forudsætninger

1. Genmonter panelerne i venstre og højre side. Se "[Sådan genmonteres sidepanelerne](#)".
2. Genmonter [stabiliseringsfoden](#).

Fjernelse af frontfacetten

ⓘ BEMÆRK: Før du arbejder med computerens indvendige dele, skal du læse de sikkerhedsinstruktioner, der fulgte med computeren, og følge trinene i [Før du arbejder med computerens indvendige dele](#). Efter du har arbejdet på computerens indvendige dele, følg vejledningen i [Efter du har udført arbejde på computerens indvendige dele](#). For flere oplysninger om bedste praksis for sikkerhed, se hjemmesiden Regulatory Compliance på www.dell.com/regulatory_compliance.

Forudsætninger

1. Fjern [stabiliseringsfoden](#).
2. Fjern panelerne i venstre og højre side. Se "[Sådan fjernes sidepanelerne](#)".
3. Fjern [håndtagene](#).

Procedure

1. Fjern de fire skruer (#6-32x6), der fastgør frontfacetten til chassisets top og bund.



- a. skruer (4)
 - b. frontfacet
2. Fjern de to indvendige skruer (6-32x5,2) der fastgør frontfacetten til venstre side af chassiset.
 3. Fjern den indvendige skrue (6-32x5,2), der fastgør frontfacetten til højre side af chassiset.
 4. Fjern de indvendige tapper i chassisets højre side, der fastgør frontfacetten til chassiset.

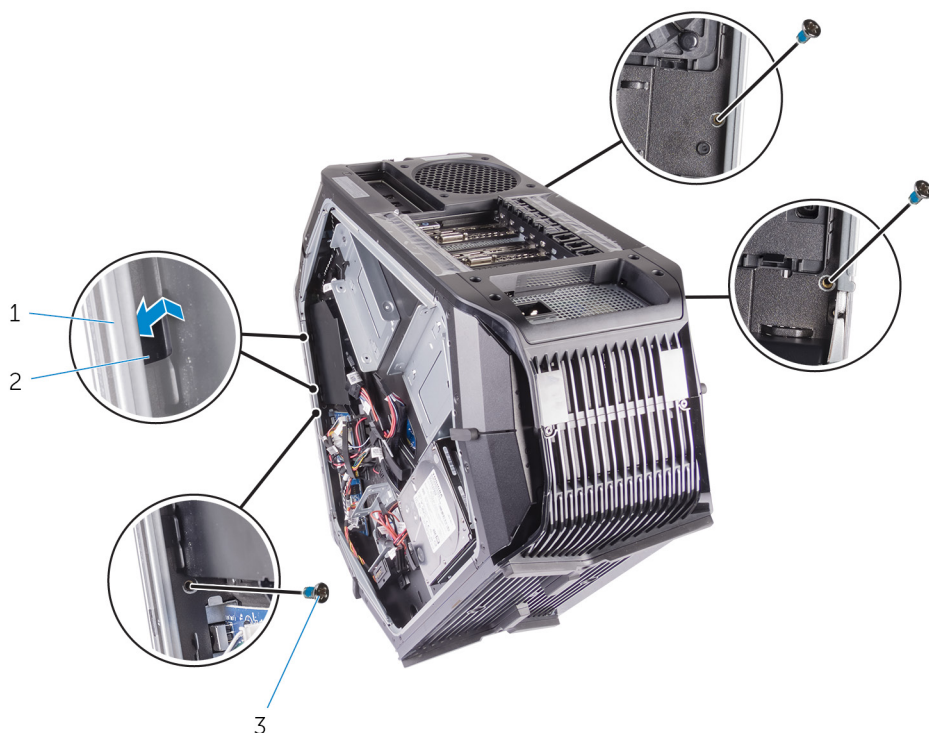

- a. chassis
- b. tappe (2)
- c. skruer (3)

5. Træk stikket nedad, og frakobl derefter de nederste tron-lyskabler fra frontfacetten.
6. Træk stikket nedad, og frakobl derefter de øverste tron-lyskabler fra frontfacetten.
7. Træk frontfacetten af chassiset.

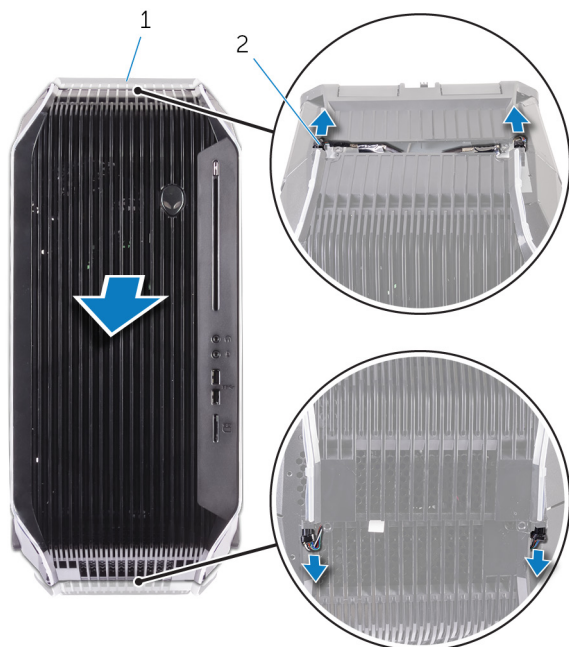

- a. frontfacet
- b. tron-lyskabler

Genmontering af frontfacetten

BEMÆRK: Før du arbejder med computerens indvendige dele, skal du læse de sikkerhedsinstruktioner, der fulgte med computeren, og følge trinene i [Før du arbejder med computerens indvendige dele](#). Efter du har arbejdet på computerens indvendige dele, følg vejledningen i [Efter du har udført arbejde på computerens indvendige dele](#). For flere oplysninger om bedste praksis for sikkerhed, se hjemmesiden Regulatory Compliance på www.dell.com/regulatory_compliance.

Procedure

1. Juster tappene fra indersiden af chassiset i højre og venstre side, placer frontfacetten korrekt, og klik den på plads.
2. Slut tron-lyskablerne i toppen til frontfacetten.
3. Slut tron-lyskablerne i bunden til frontfacetten.
4. Genmonter skruen (#6-32x5,2) fra indersiden, så du fastgør frontfacetten til højre side af chassiset.
5. Genmonter de to skruer (#6-32x5,2) fra indersiden, så du fastgør frontfacetten til venstre side af chassiset.
6. Genmonter de to skruer (#6-32x6), der fastgør frontfacetten, i bunden og toppen af kabinettet.

Efterfølgende forudsætninger

1. Genmonter [håndtagene](#).
2. Genmonter panelerne i venstre og højre side. Se "[Sådan genmonteres sidepanelerne](#)".
3. Genmonter [stabiliseringsfoden](#).

Sådan fjernes kortet til knappen Udskub til det optiske drev

BEMÆRK: Før du arbejder med computerens indvendige dele, skal du læse de sikkerhedsinstruktioner, der fulgte med computeren, og følge trinene i [Før du arbejder med computerens indvendige dele](#). Efter du har arbejdet på computerens indvendige dele, følg vejledningen i [Efter du har udført arbejde på computerens indvendige dele](#). For flere oplysninger om bedste praksis for sikkerhed, se hjemmesiden Regulatory Compliance på www.dell.com/regulatory_compliance.

Forudsætninger

1. Fjern [stabiliseringsfoden](#).
2. Fjern panelerne i venstre og højre side. Se "[Sådan fjernes sidepanelerne](#)".
3. Fjern [håndtagene](#).
4. Fjern [frontfacetten](#).

Procedure

1. Frakobl kablet til knappen Udskub til det optiske drev til I/O-kortet.

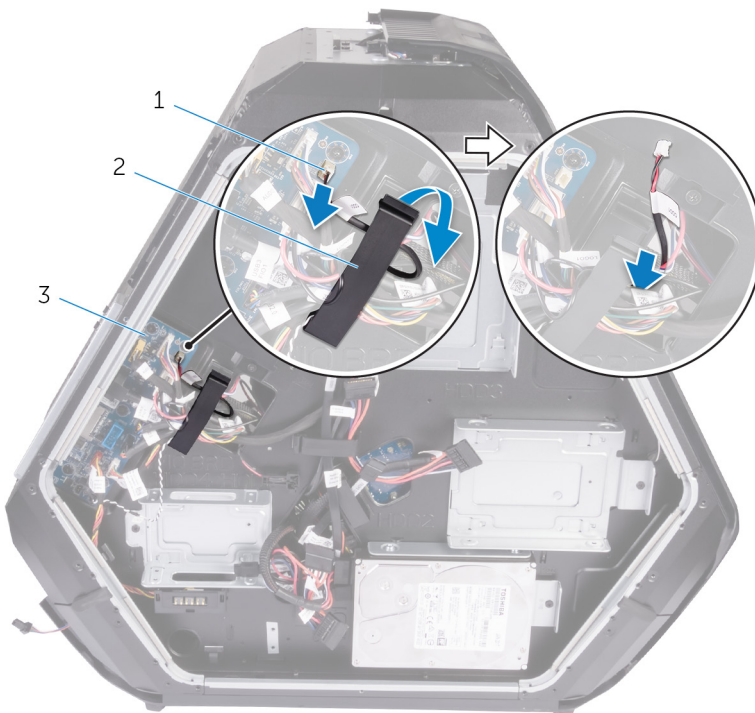

- a. kortkablet til knappen Udskub til det optiske drev
 - b. fastgørelsesklemme
 - c. I/O-kort
2. Åbn de fastgørelsesklemmer, der fastgør kortet til knappen Udskub til det optiske drev til chassiset.

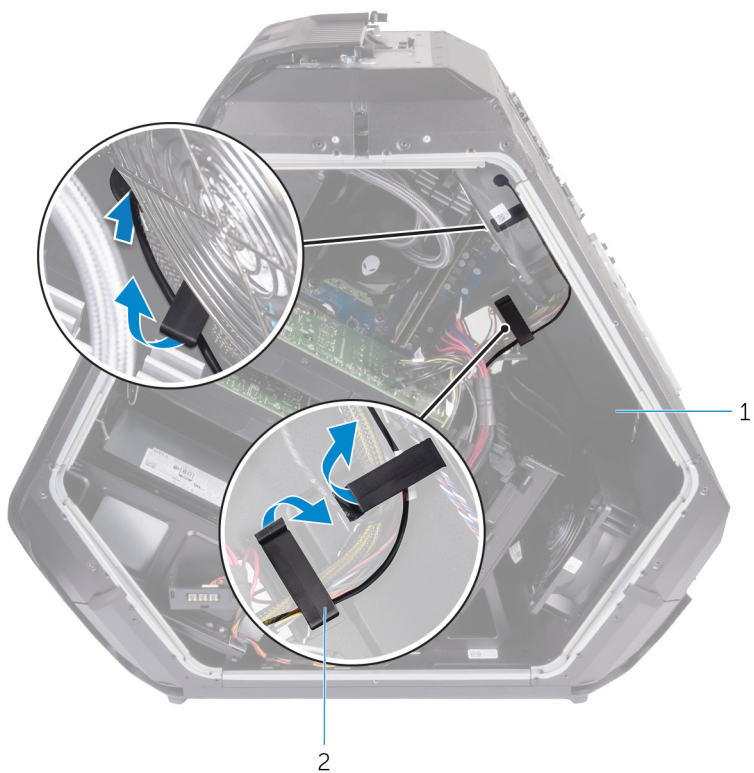

a. chassis

b. fastgørelsesklemmer

3. Fjern de to skruer (#6-32x6), der fastgør kortet til knappen Udskub til det optiske drev til chassiset.

4. Fjern kortet til knappen Udskub på det optiske drev, sammen med kablet, fra chassiset.

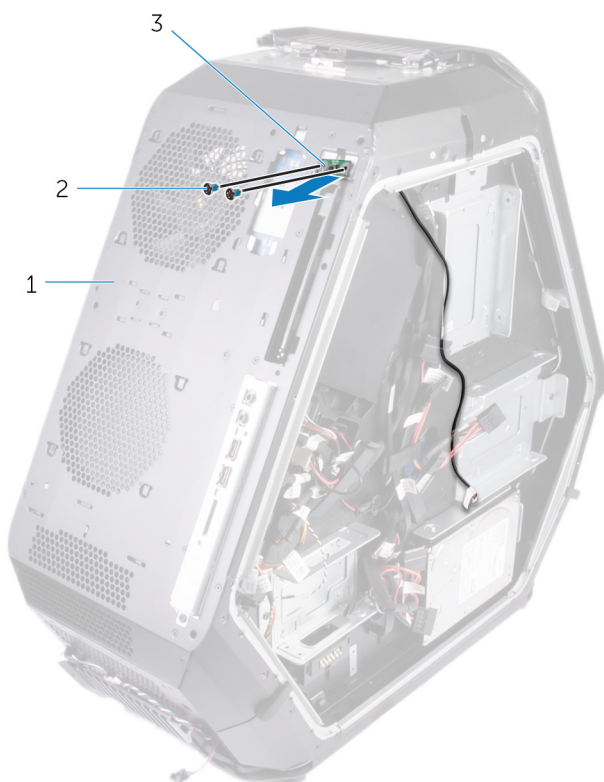

a. kort til knappen Udskub til det optiske drev

b. skruer (2)

c. chassis

Sådan genmonteres kortet til knappen Udskub til det optiske drev

BEMÆRK: Før du arbejder med computerens indvendige dele, skal du læse de sikkerhedsinstruktioner, der fulgte med computeren, og følge trinene i [Før du arbejder med computerens indvendige dele](#). Efter du har arbejdet på computerens indvendige dele, følg vejledningen i [Efter du har udført arbejde på computerens indvendige dele](#). For flere oplysninger om bedste praksis for sikkerhed, se hjemmesiden Regulatory Compliance på www.dell.com/regulatory_compliance.

Procedure

1. Juster og placer kortet til knappen Udskub til det optiske drev på chassiset.
2. Genmonter de to skruer (#6-32x6), der fastgør kortet til knappen Udskub til det optiske drev til kabinettet.
3. Fastgør kortkablet til knappen Udskub til det optiske drev til chassiset med fastgørelsesklemmer.
4. Tilslut kablet til knappen Udskub til det optiske drev til I/O-kortet.

Efterfølgende forudsætninger

1. Genmonter [frontfacetten](#).
2. Genmonter [håndtagene](#).
3. Genmonter panelerne i venstre og højre side. Se "[Sådan genmonteres sidepanelerne](#)".
4. Genmonter [stabiliseringsfoden](#).

Sådan fjernes den bagerste facet

BEMÆRK: Før du arbejder med computerens indvendige dele, skal du læse de sikkerhedsinstruktioner, der fulgte med computeren, og følge trinene i [Før du arbejder med computerens indvendige dele](#). Efter du har arbejdet på computerens indvendige dele, følg vejledningen i [Efter du har udført arbejde på computerens indvendige dele](#). For flere oplysninger om bedste praksis for sikkerhed, se hjemmesiden Regulatory Compliance på www.dell.com/regulatory_compliance.

Forudsætninger

1. Fjern [stabiliseringsfoden](#).
2. Fjern panelerne i venstre og højre side. Se "[Sådan fjernes sidepanelerne](#)".
3. Følg proceduren fra trin 1 til trin 3 i [Sådan fjerner du håndtagene](#) for at fjerne det bagerste håndtag.

Procedure

1. Frakobl I/O-kortkablet fra I/O-kortet.

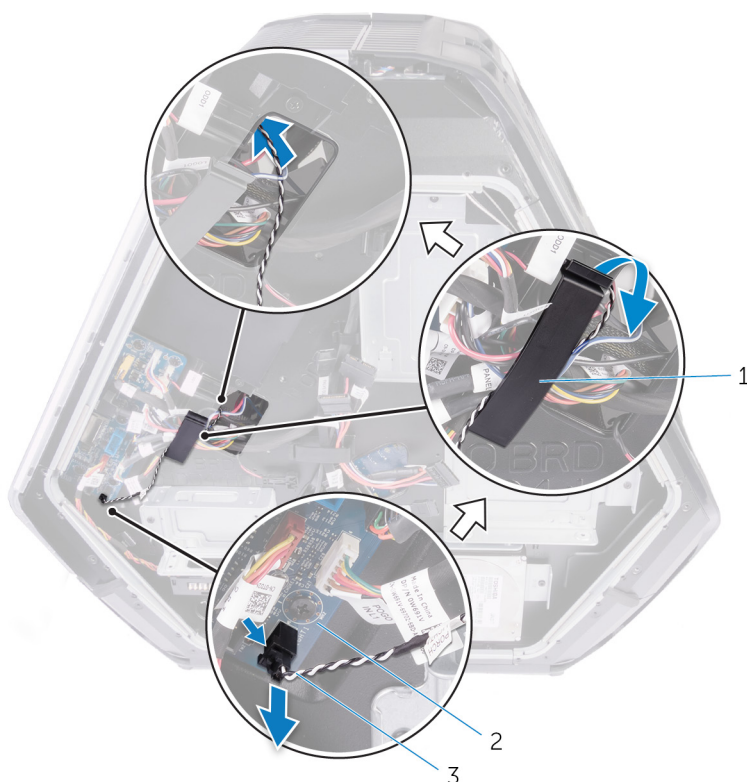

- a. fastgørelsesklemme
 - b. I/O-kort
 - c. Bagerste I/O-tilgængelighedslyskabel
2. Åbn fastgørelsesklemmen, der fastgør det bagerste I/O-tilgængelighedslyskabel til chassiset.
 3. Fjern det bagerste I/O-tilgængelighedslyskabel via slottet på chassiset.

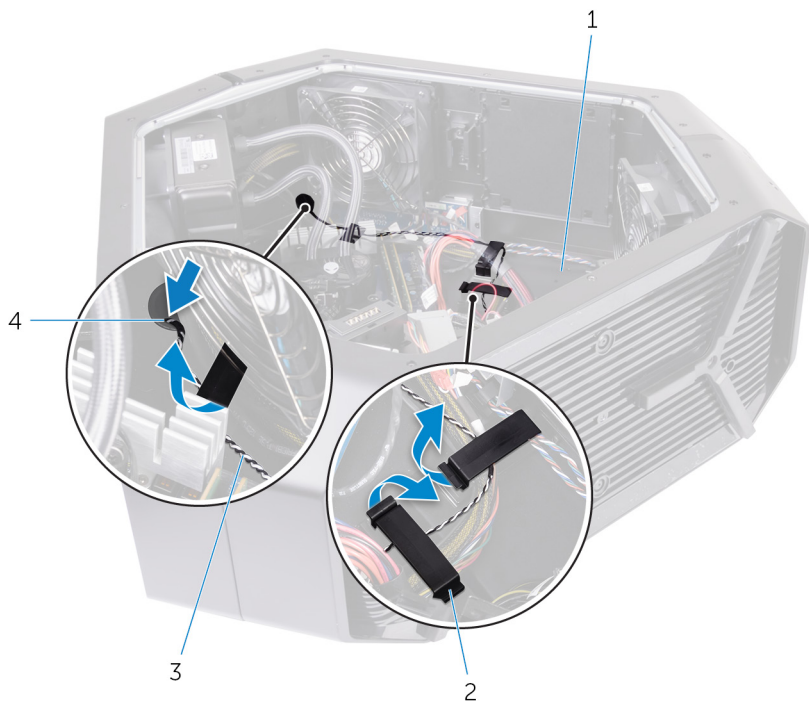

- | | |
|--------------------------------------|-----------------------|
| 1. chassis | 2. fastgørelsesklemme |
| 3. Bagerste I/O-tilgængelighedskabel | 4. slot |

4. Fjern de fire skruer (#6-32x6), der fastgør strømforsyningsenheden til chassisets bagside.
5. Løft strømforsyningsenheden væk fra chassiset.
6. Fjern det bagerste I/O-tilgængelighedskabel fra kabelkanalerne på chassiset.



- | | |
|---------------------|--------------------------------------|
| 1. bagerste facet | 2. strømforsyningsenhedens kabinet |
| 3. skruer (4) | 4. Bagerste I/O-tilgængelighedskabel |
| 5. kabelkanaler (2) | 6. chassis |

7. Fjern de fire skruer (#6-32x6), der fastgør den bagerste facet til chassisets top og bund.



- a. skruer (4)
- b. bagerste facet

8. Fjern de to indvendige skruer (M3x5), som fastgør den bagerste facet til chassisets venstre og højre side.
9. Fjern de indvendige tapper i chassisets højre og venstre side, som fastgør den højre facet til chassiset.

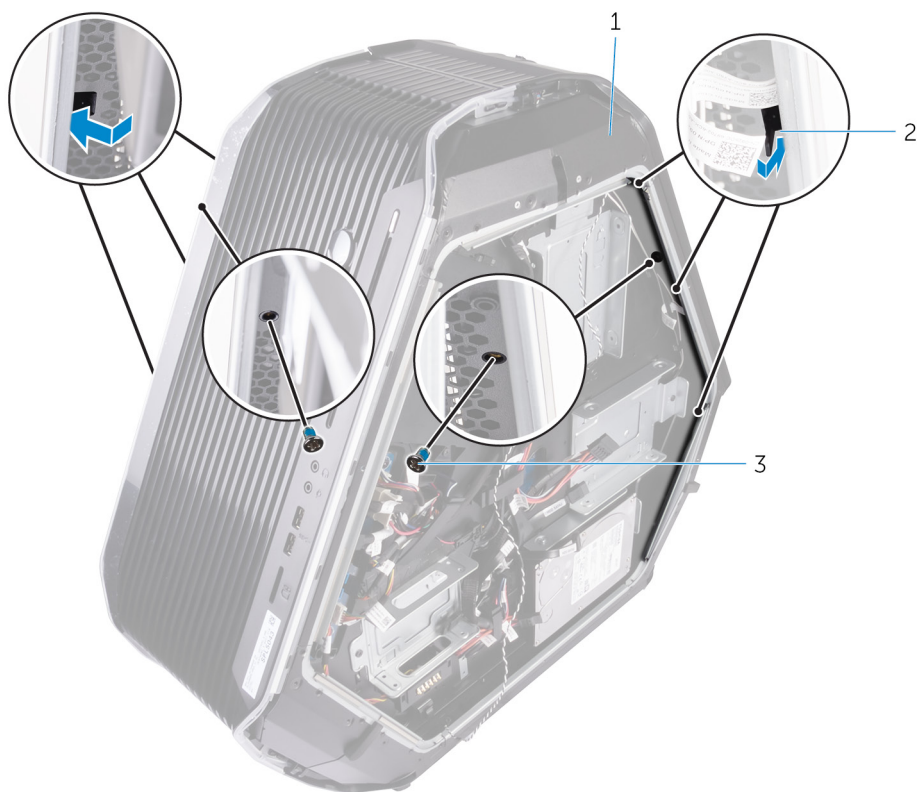

- a. chassis
- b. tappe (6)
- c. skruer (2)

10. Fjern den bagerste facet fra chassiset, og fjern det bagerste I/O-tilgængelighedslskabel fra slottet på chassiset.



- a. bagerste facet
- b. chassis

Sådan genmonteres den bagerste facet

ⓘ BEMÆRK: Før du arbejder med computerens indvendige dele, skal du læse de sikkerhedsinstruktioner, der fulgte med computeren, og følge trinene i [Før du arbejder med computerens indvendige dele](#). Efter du har arbejdet på computerens indvendige dele, følg vejledningen i [Efter du har udført arbejde på computerens indvendige dele](#). For flere oplysninger om bedste praksis for sikkerhed, se hjemmesiden Regulatory Compliance på www.dell.com/regulatory_compliance.

Procedure

1. Før det bagerste I/O-tilgængelighedslyskabel gennem slottet på chassiset.
2. Flugt de indvendige tapper i chassisets højre og venstre side, som fastgør den højre facet til chassiset, og klik den på plads.
3. Genmonter de to indvendige skruer (M3x5), som fastgør den bagerste facet til chassisets højre og venstre side.
4. Genmonter de fire skruer (#6-32x6), der fastgør den bagerste facet til chassisets top og bund.
5. Før det bagerste I/O-tilgængelighedslyskabel gennem kabelkanalerne på chassiset.
6. Flugt og placer strømforsyningskabinetet på chassiset.
7. Genmonter de fire skruer (#6-32x6), der fastgør strømforsyningsenheden til computerens bagside.
8. Indsæt det bagerste I/O-tilgængelighedslyskabel gennem slottet på chassiset.
9. Fastgør det bagerste I/O-tilgængelighedslyskabel til chassiset ved brug af fastgørelsesklemmen.
10. Tilslut det bagerste I/O-tilgængelighedslyskabel til I/O-kortet.

Efterfølgende forudsætninger

1. Følg proceduren fra trin 7 til trin 9 i [Sådan genmonterer du håndtagene](#) for at genmontere det bagerste håndtag.
2. Genmonter panelerne i venstre og højre side. Se "[Sådan genmonteres sidepanelerne](#)".
3. Genmonter [stabiliseringsfoden](#).

Sådan fjernes bundpanelet

BEMÆRK: Før du arbejder med computerens indvendige dele, skal du læse de sikkerhedsinstruktioner, der fulgte med computeren, og følge trinene i [Før du arbejder med computerens indvendige dele](#). Efter du har arbejdet på computerens indvendige dele, følg vejledningen i [Efter du har udført arbejde på computerens indvendige dele](#). For flere oplysninger om bedste praksis for sikkerhed, se hjemmesiden Regulatory Compliance på www.dell.com/regulatory_compliance.

Forudsætninger

1. Fjern [stabiliseringsfoden](#).
2. Fjern panelerne i venstre og højre side. Se "[Sådan fjernes sidepanelerne](#)".
3. Fjern [batteriholderen](#).
4. Fjern [harddisken](#) (HDD1).

Procedure

FORSIGTIG: Hvis den forreste og bagerste facet er blevet fjernet, skal du stille chassiset forsigtigt på en flad overflade, så I/O-portene ikke beskadiges.

1. Fjern de fire skruer (#6-32x6), som fastgør bundpanelet til chassiset.



- a. skruer (4)
 - b. bundpanel
2. Fjern de tre indvendige skruer (#6-32x6), der fastgør bundpanelet til venstre side af chassiset.
 3. Fjern de indvendige tapper i chassisets venstre side, som fastgør bundpanelet til venstre side af chassiset.

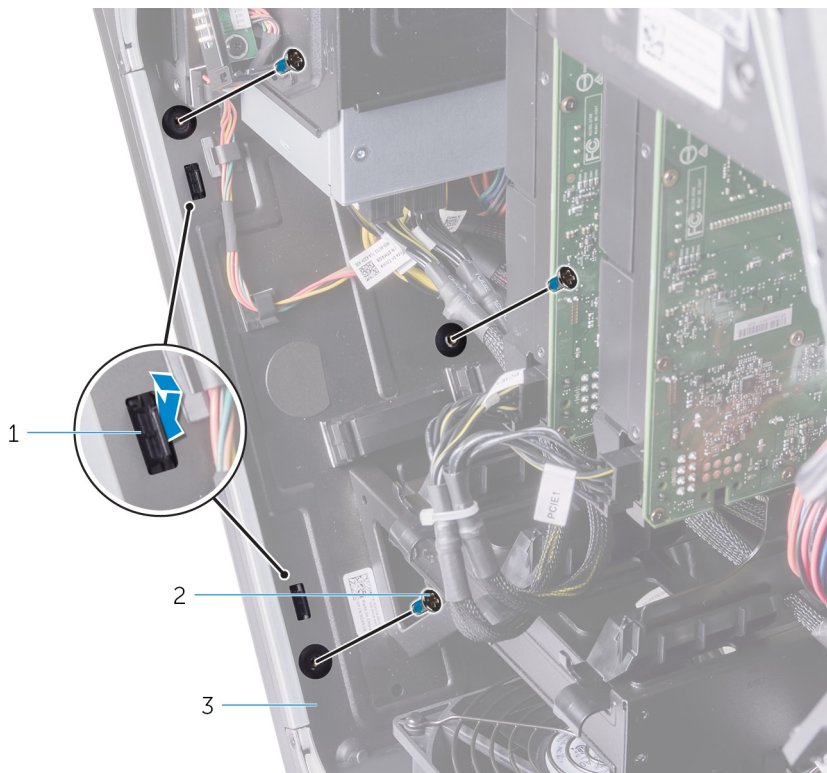

- a. tappe (2)
- b. skruer (3)
- c. chassis

4. Fjern de to indvendige skruer (#6-32x6), der fastgør bundpanelet til højre side af chassiset.
5. Fjern de indvendige tapper i chassisets højre side, som fastgør bundpanelet til højre side af chassiset.

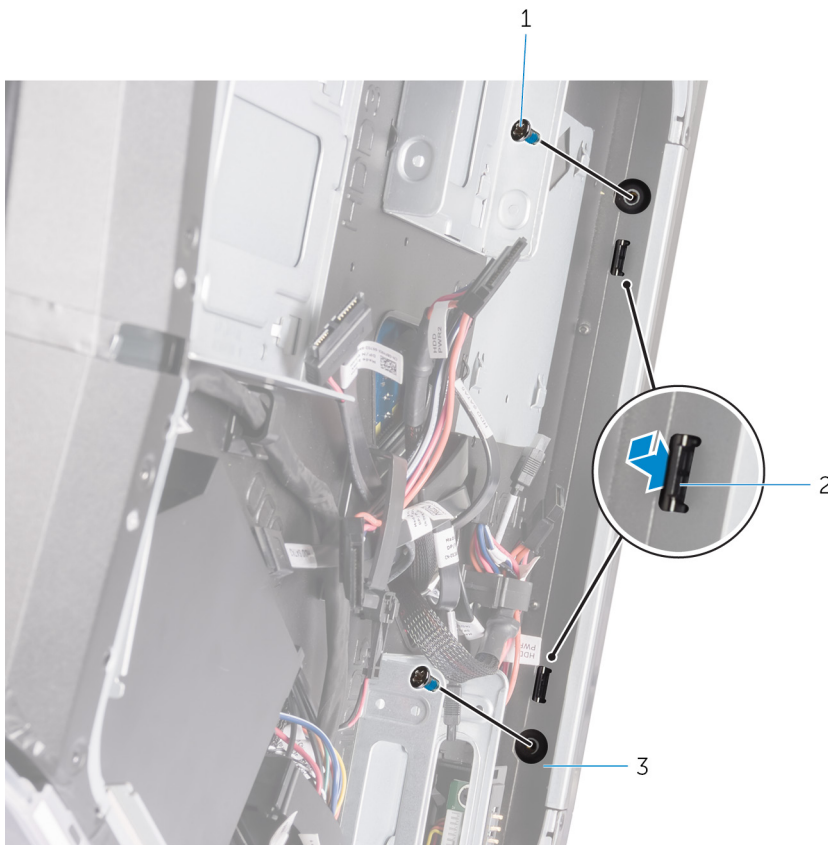

- a. skruer (2)

b. tappe (2)

c. chassis

6. Tag bundpanelet ud af chassiset.



a. bundpanel

b. chassis

Genmontering af bundpanelet

ⓘ BEMÆRK: Før du arbejder med computerens indvendige dele, skal du læse de sikkerhedsinstruktioner, der fulgte med computeren, og følge trinene i [Før du arbejder med computerens indvendige dele](#). Efter du har arbejdet på computerens indvendige dele, følg vejledningen i [Efter du har udført arbejde på computerens indvendige dele](#). For flere oplysninger om bedste praksis for sikkerhed, se hjemmesiden Regulatory Compliance på www.dell.com/regulatory_compliance.

Procedure

1. Juster tappene på indersiden af chassiset i højre og venstre side, så du fastgør bundpanelet til chassiset, og klik det på plads.
2. Genmonter fra indersiden de to skruer (#6-32 x 6) for at fastgøre bundpanelet til højre side af chassiset.
3. Genmonter fra indersiden de tre skruer (#6-32 x 6) for at fastgøre bundpanelet til venstre side af chassiset.
4. Genmonter de fire skruer (#6-32x6), som fastgør bundpanelet til chassiset.

Efterfølgende forudsætninger

1. Genmonter [harddisken](#) (HDD1).
2. Genmonter [batteriholderen](#).
3. Genmonter panelerne i venstre og højre side. Se "[Sådan genmonteres sidepanelerne](#)".
4. Genmonter [stabiliseringsfoden](#).

Sådan fjernes tron-lyskablet i toppen

BEMÆRK: Før du arbejder med computerens indvendige dele, skal du læse de sikkerhedsinstruktioner, der fulgte med computeren, og følge trinene i [Før du arbejder med computerens indvendige dele](#). Efter du har arbejdet på computerens indvendige dele, følg vejledningen i [Efter du har udført arbejde på computerens indvendige dele](#). For flere oplysninger om bedste praksis for sikkerhed, se hjemmesiden Regulatory Compliance på www.dell.com/regulatory_compliance.

Forudsætninger

1. Fjern [stabiliseringsfoden](#).
2. Fjern venstre og højre sidepanel. Se "[Sådan fjernes sidepanelerne](#)".
3. Fjern den [øverste blæser](#).
4. Fjern [håndtagene](#).
5. Fjern [frontfacetten](#).
6. Fjern [bagfacetten](#).
7. Fjern [bundpanelet](#).

Procedure

1. Frakobl tron-lyskablet i toppen fra logo-kortet.
2. Fjern tron-lyskablerne i toppen fra chassisets kabelkanaler.

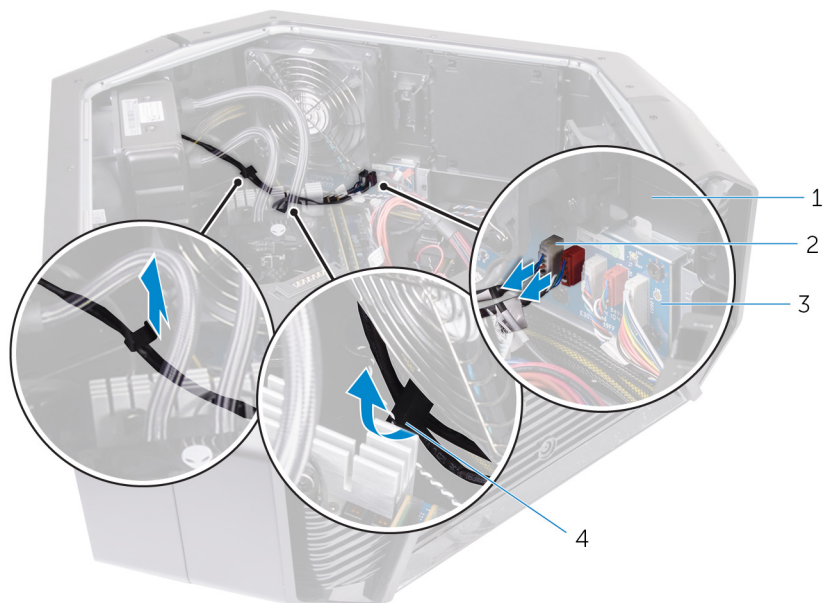

- | | |
|--------------|-------------------|
| 1. chassis | 2. tron-lyskabler |
| 3. logo-kort | 4. kabelkanaler |
3. Fjern tapen, som sikrer tron-lyskablerne i toppen til chassiset, og løft tron-lyskablerne i toppen.

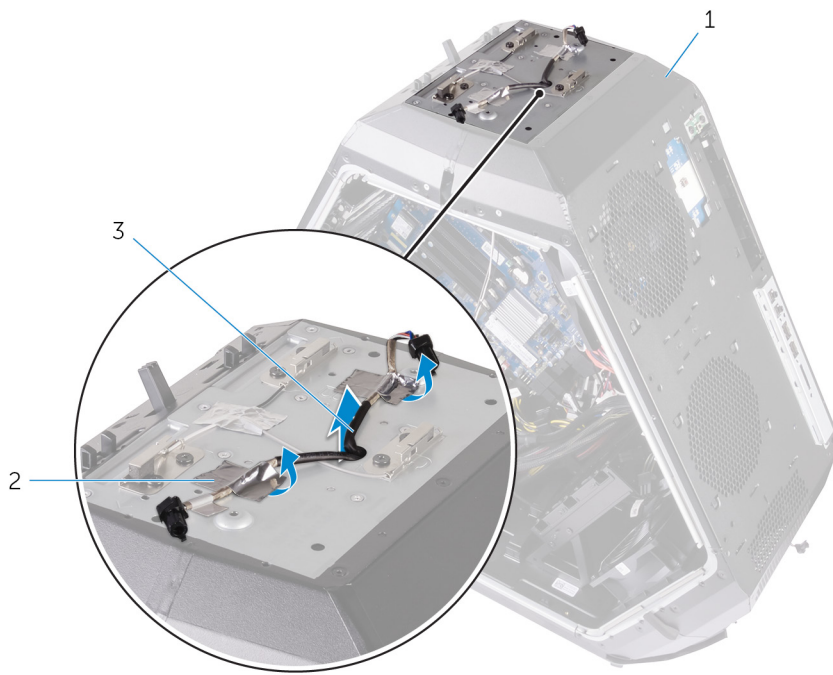

- a. chassis
- b. tape
- c. tron-lyskabler i toppen

Sådan genmonteres tron-lyskablet i toppen

ⓘ BEMÆRK: Før du arbejder med computerens indvendige dele, skal du læse de sikkerhedsinstruktioner, der fulgte med computeren, og følge trinene i [Før du arbejder med computerens indvendige dele](#). Efter du har arbejdet på computerens indvendige dele, følg vejledningen i [Efter du har udført arbejde på computerens indvendige dele](#). For flere oplysninger om bedste praksis for sikkerhed, se hjemmesiden Regulatory Compliance på www.dell.com/regulatory_compliance.

Procedure

1. Juster og placer tron-lyskablerne i toppen i forhold til chassiset.
2. Sæt tapen på, som skal fastgøre tron-lyskablerne i toppen til chassiset.
3. Før tron-lyskablerne i toppen igennem kabelkanalerne i chassiset.
4. Slut tron-lyskablerne i toppen til logo-kortet.

Efterfølgende forudsætninger

1. Genmonter [bundpanelet](#).
2. Genmonter [bagfacetten](#).
3. Genmonter [frontfacetten](#).
4. Genmonter [håndtagene](#).
5. Genmonter den [øverste blæser](#).
6. Genmonter venstre og højre sidepanel. Se "[Sådan genmonteres sidepanelerne](#)".
7. Genmonter [stabiliseringsfoden](#).

Sådan fjernes tron-lyskablet i bunden

BEMÆRK: Før du arbejder med computerens indvendige dele, skal du læse de sikkerhedsinstruktioner, der fulgte med computeren, og følge trinene i [Før du arbejder med computerens indvendige dele](#). Efter du har arbejdet på computerens indvendige dele, følg vejledningen i [Efter du har udført arbejde på computerens indvendige dele](#). For flere oplysninger om bedste praksis for sikkerhed, se hjemmesiden Regulatory Compliance på www.dell.com/regulatory_compliance.

Forudsætninger

1. Fjern [stabiliseringsfoden](#).
2. Fjern venstre og højre sidepanel. Se "[Sådan fjernes sidepanelerne](#)".
3. Fjern den [øverste blæser](#).
4. Fjern [PCI-blæseren](#).
5. Fjern [håndtagene](#).
6. Fjern [frontfacetten](#).
7. Fjern [bagfacetten](#).
8. Fjern [bundpanelet](#).

Procedure

1. Frakobl tron-lyskablerne i bunden fra logo-kortet.
2. Åbn fastgørelsesklemmen der fastgør tron-lyskablerne i bunden til chassiset.
3. Fjern tron-lyskablerne i bunden fra kabinetets kabelkanaler.

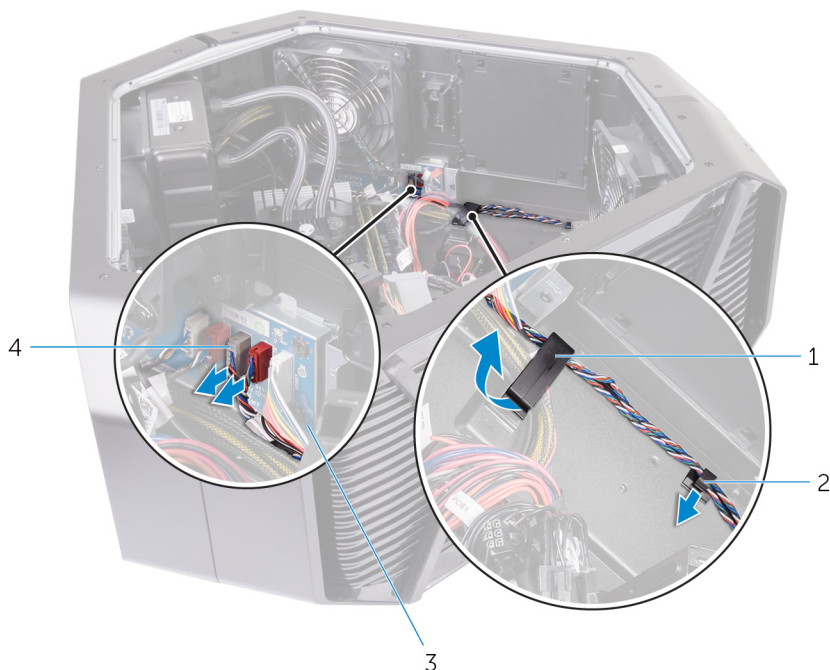

- | | |
|-----------------------|-------------------|
| 1. fastgørelsesklemme | 2. kabelkanal |
| 3. logo-kort | 4. tron-lyskabler |
4. Fjern tron-lyskablerne i bunden fra slottet i chassiset.



- a.** tron-lyskabler i toppen
- b.** slot

Sådan genmonteres tron-lyskablet i bunden

ⓘ BEMÆRK: Før du arbejder med computerens indvendige dele, skal du læse de sikkerhedsinstruktioner, der fulgte med computeren, og følge trinene i [Før du arbejder med computerens indvendige dele](#). Efter du har arbejdet på computerens indvendige dele, følg vejledningen i [Efter du har udført arbejde på computerens indvendige dele](#). For flere oplysninger om bedste praksis for sikkerhed, se hjemmesiden Regulatory Compliance på www.dell.com/regulatory_compliance.

Procedure

1. Før tron-lyskablerne i bunden igennem slotten i chassiset.
2. Før tron-lyskablerne i bunden igennem kabelkanalerne i chassiset.
3. Fastgør tron-lyskablerne i bunden til chassiset ved brug af fastgørelsesklemmen.
4. Slut tron-lyskablerne i bunden til logo-kortet.

Efterfølgende forudsætninger

1. Genmonter [bundpanelet](#).
2. Genmonter [bagfacetten](#).
3. Genmonter [frontfacetten](#).
4. Genmonter [håndtagene](#).
5. Genmonter [PCI-blæseren](#).
6. Genmonter den [øverste blæser](#).
7. Genmonter venstre og højre sidepanel. Se "[Sådan genmonteres sidepanelerne](#)".
8. Genmonter [stabiliseringsfoden](#).

Sådan fjernes antennekablerne

BEMÆRK: Før du arbejder med computerens indvendige dele, skal du læse de sikkerhedsinstruktioner, der fulgte med computeren, og følge trinene i [Før du arbejder med computerens indvendige dele](#). Efter du har arbejdet på computerens indvendige dele, følg vejledningen i [Efter du har udført arbejde på computerens indvendige dele](#). For flere oplysninger om bedste praksis for sikkerhed, se hjemmesiden Regulatory Compliance på www.dell.com/regulatory_compliance.

Forudsætninger

1. Fjern [stabiliseringsfoden](#).
2. Fjern venstre og højre sidepanel. Se "[Sådan fjernes sidepanelerne](#)".
3. Fjern [håndtagene](#).
4. Fjern [grafikkortet](#).
5. Fjern [trådløs-kortet](#).
6. Fjern [frontfacetten](#).
7. Fjern [bagfacetten](#).

Procedure

1. Frakobl antennekablerne fra trådløs-kortet.
2. Fjern det grå antennekabel fra kabelkanalen på chassiset.

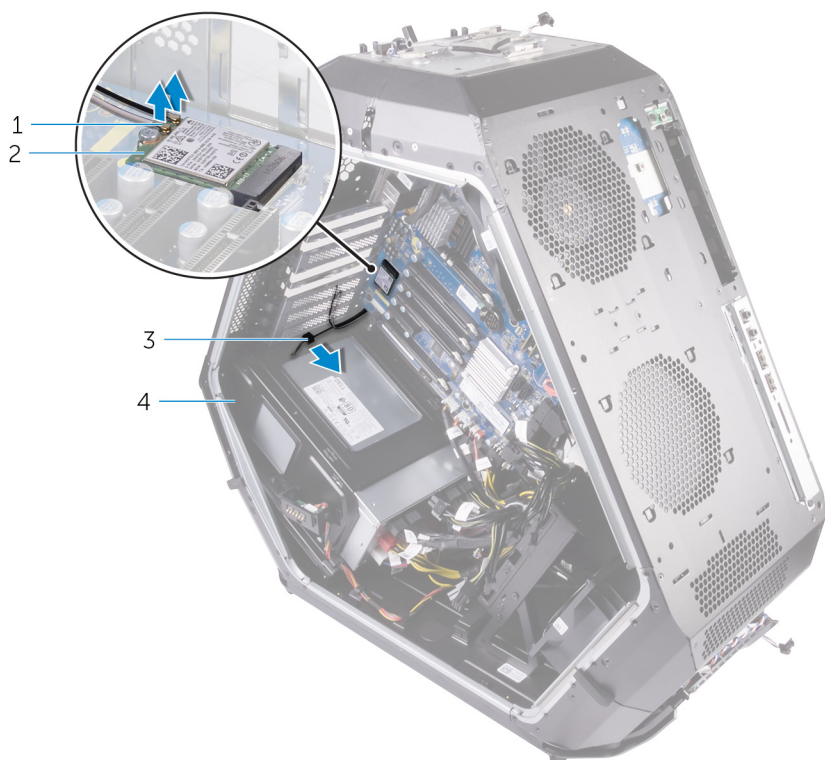

- | | |
|------------------|-----------------|
| 1. antennekabler | 2. trådløs-kort |
| 3. kabelkanal | 4. chassis |
3. Fjern antennekablerne fra kabelkanalerne på chassiset.

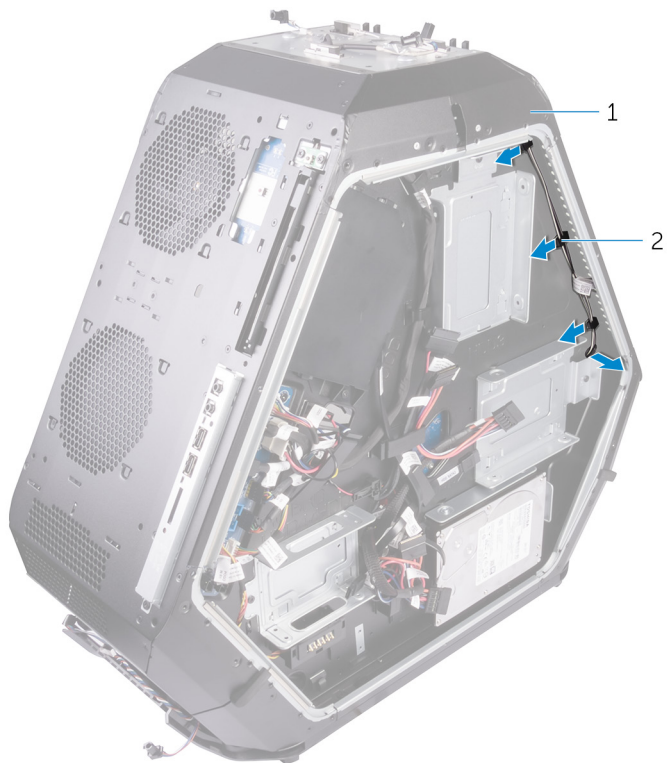

- a. chassis
- b. kabelkanaler

4. Fjern antennekablerne fra kabelkanalerne på chassiset, og træk antennekablet igennem slottet på chassiset.

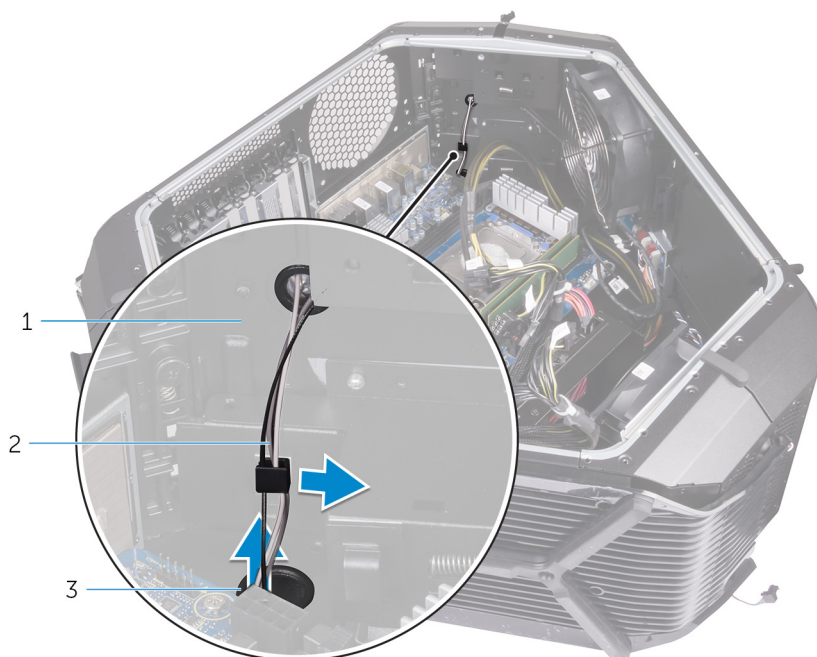

- a. antennekabler
- b. kabelkanal
- c. slot

- 5. Pil tapen af, der fastgør antennekablerne til chassiset.
- 6. Fjern de seks skruer (#6-32x6), som fastgør antennekablerne til chassiset.
- 7. Træk antennekablerne ud igennem slottet på chassiset, og fjern dem.

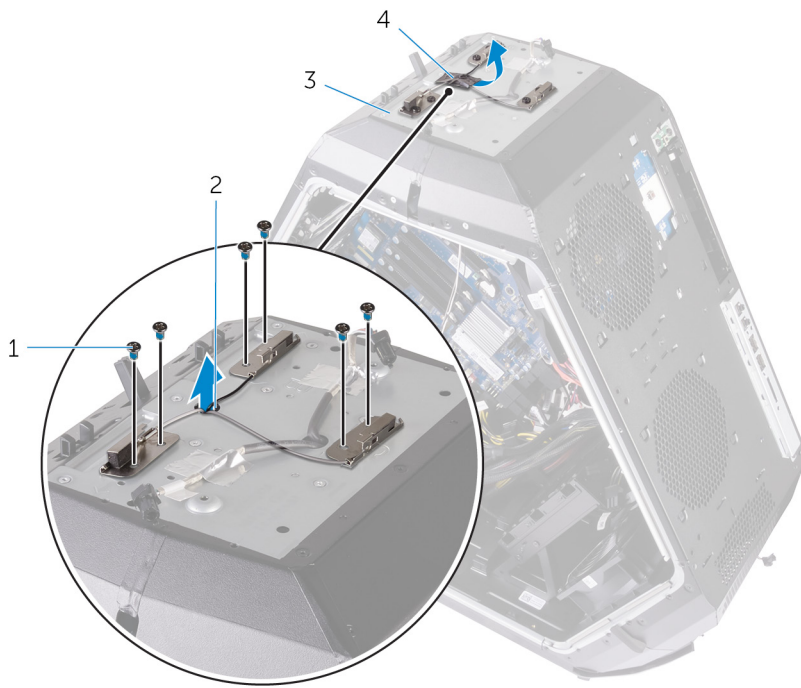

- 1. skruer
- 3. chassis

- 2. slot
- 4. antennekabler

Sådan genmonteres antennekablerne

ⓘ BEMÆRK: Før du arbejder med computerens indvendige dele, skal du læse de sikkerhedsinstruktioner, der fulgte med computeren, og følge trinene i [Før du arbejder med computerens indvendige dele](#). Efter du har arbejdet på computerens indvendige dele, følg vejledningen i [Efter du har udført arbejde på computerens indvendige dele](#). For flere oplysninger om bedste praksis for sikkerhed, se hjemmesiden Regulatory Compliance på www.dell.com/regulatory_compliance.

Procedure

1. Placer antennekablerne, og skub antennekablerne gennem slotten på chassiset.
2. Genmonter de fire skruer (#6-32x6) der fastgør antennekablerne til chassiset.
3. Påsæt tapen, der fastgør antennekablerne til chassiset.
4. Før antennekablet gennem slotten på chassiset og derefter gennem kabelkanalerne i chassiset.
5. Før det grå antennekabel gennem kabelkanalen i chassiset.
6. Tilslut antennekablerne fra det trådløse kort.

Efterfølgende forudsætninger

1. Genmonter [bagfacetten](#).
2. Genmonter [frontfacetten](#).
3. Genmonter [trådløs-kortet](#).
4. Genmonter [grafikkortet](#).
5. Genmonter [håndtagene](#).
6. Genmonter venstre og højre sidepanel. Se "[Sådan genmonteres sidepanelerne](#)".
7. Genmonter [stabiliseringsfoden](#).

Hentning af drivere

Sådan hentes audiodriveren

1. Tænd computeren
2. Gå til www.dell.com/support.
3. Klik på **Product Support** (Produktsupport), indtast din computers servicemærke og klik på **Submit** (Send).
 **BEMÆRK: Hvis du ikke har servicemærket, brug autodetekteringsfunktionen eller gennemse din computermodel manuelt.**
4. Klik på **Drivers & downloads (Drivere og downloads) > Find it myself (Finder det selv)**.
5. Rul ned gennem siden og udvid **Audio (Lyd)**.
6. Klik på **Download** (Hent) for at hente audio-driveren til computeren.
7. Efter hentning er afsluttet, naviger til mappen hvor du gemte audiodriverfilen.
8. Dobbeltklik på audio-driverfilikonet og følg vejledningen på skærmen for at installere driveren.

Sådan hentes grafikdriveren

1. Tænd computeren
2. Gå til www.dell.com/support.
3. Klik på **Product Support** (Produktsupport), indtast din computers servicemærke og klik på **Submit** (Send).
 **BEMÆRK: Hvis du ikke har servicemærket, brug autodetekteringsfunktionen eller gennemse din computermodel manuelt.**
4. Klik på **Drivers & downloads (Drivere og downloads) > Find it myself (Finder det selv)**.
5. Rul ned gennem siden og udvid **Video (Skærm)**.
6. Klik på **Download** (Hent) for at hente grafikdriveren til computeren.
7. Efter hentning er afsluttet, naviger til mappen hvor du gemte grafikdriverfilen.
8. Dobbeltklik på grafikdriver-filikonet og følg vejledningen på skærmen for at installere driveren.

Sådan hentes USB 3.0-driveren

1. Tænd computeren
2. Gå til www.dell.com/support.
3. Klik på **Product Support** (Produktsupport), indtast din computers servicemærke og klik på **Submit** (Send).
 **BEMÆRK: Hvis du ikke har servicemærket, brug autodetekteringsfunktionen eller gennemse din computermodel manuelt.**
4. Klik på **Drivers & downloads (Drivere og downloads) > Find it myself (Finder det selv)**.
5. Rul ned gennem siden og udvid **Chipset (Chipsæt)**.
6. Klik på **Download** (Hent) for at hente USB 3.0-driveren til computeren.
7. Efter hentning er afsluttet, naviger til mappen hvor du gemte USB 3.0-driverfilen.
8. Dobbeltklik på USB 3.0-driverfilikonet og følg vejledningen på skærmen for at installere driveren.

Sådan hentes Wi-Fi-driveren

1. Tænd computeren.
2. Gå til www.dell.com/support.
3. Klik på **Product Support (Produktsupport)**, indtast din computers servicemærke og klik på **Submit (Send)**.
 **BEMÆRK: Hvis du ikke har servicemærket, brug autodetekteringsfunktionen eller gennemse din computermodel manuelt.**
4. Klik på **Drivers & downloads (Drivere og downloads) > Find it myself (Finder det selv)**.
5. Rul ned gennem siden og udvid **Network (Netværk)**.
6. Klik på **Download (Hent)** for at hente Wi-Fi-driveren til computeren.

7. Efter hentning er afsluttet, naviger til mappen hvor du gemte Wi-Fi-driverfilen.
8. Dobbeltklik på driverfilens ikon, og følg vejledningen på skærmen.

Sådan hentes chipsætdriveren

1. Tænd computeren
2. Gå til www.dell.com/support.
3. Klik på **Product Support** (Produktsupport), indtast din computers servicemærke og klik på **Submit** (Send).
 **BEMÆRK: Hvis du ikke har servicemærket, brug autodetekteringsfunktionen eller gennemse din computermodel manuelt.**
4. Klik på **Drivers & downloads (Drivere og downloads) > Find it myself (Finder det selv)**.
5. Rul ned gennem siden og udvid **Chipset (Chipsæt)**.
6. Klik på **Download** (Hent) for at hente den relevante chipsæt-driver til computeren.
7. Efter hentning er afsluttet, naviger til mappen hvor du gemte chipsæt-driverfilen.
8. Dobbeltklik på chipsæt-driverfilikonet og følg vejledningen på skærmen for at installere driveren.

Hentning af netværksdriveren

1. Tænd computeren
2. Gå til www.dell.com/support.
3. Klik på **Product Support** (Produktsupport), indtast din computers servicemærke og klik på **Submit** (Send).
 **BEMÆRK: Hvis du ikke har servicemærket, brug autodetekteringsfunktionen eller gennemse din computermodel manuelt.**
4. Klik på **Drivers & downloads (Drivere og downloads) > Find it myself (Finder det selv)**.
5. Rul ned gennem siden og udvid **Network (Netværk)**.
6. Klik på **Download** (Hent) for at hente netværksdriveren til computeren.
7. Gem filen, og når overførslen er fuldført, naviger til mappen, hvor du gemte netværksdriverfilen.
8. Dobbeltklik på netværksdriverfilens ikon og følg vejledningen på skærmen.

BIOS-installationsprogram

Boot Sequence (Bootrækkefølge)

Boot Sequence (startrækkefølge) giver dig mulighed for at omgå den definerede rækkefølge for startenheder i systeminstallationsmenuen og starte direkte fra en specifik enhed (f.eks. optisk drev eller harddisk). Gør følgende under Power-on Self Test (POST), når Dell-logoet vises:

- Åbn systeminstallationsmenuen ved at trykke på F2-tasten
- Åbn engangsstartmenuen ved at trykke på F12-tasten

Engangsstartmenuen viser enhederne, som du kan starte fra, herunder den diagnostiske indstilling. Startmenuens indstillinger er:

- Removable Drive (Flytbart drev) (hvis tilgængelig)
- STXXXX Drive (STXXXX-drev)
 - ⓘ **BEMÆRK: XXX angiver SATA-drevet nummer.**
- Optisk drev (hvis tilgængeligt)
- SATA-harddisk (hvis tilgængelig)
- Diagnostics (Diagnostisering)
 - ⓘ **BEMÆRK: Vælges Diagnostics (Diagnostisering), vises skærmen ePSA diagnostics (ePSA diagnostisering).**

Skærmen startrækkefølge viser også indstillingen til at få adgang til skærbilledet System Setup (Systeminstallation).

Navigationstaster

ⓘ **BEMÆRK: For de fleste af indstillingerne i systeminstallationsmenuen, registreres ændringerne, du foretager, men de træder ikke i kraft, før systemet genstartes.**

Taster	Navigation
Op-pil	Flytter til forrige felt.
Ned-pil	Flytter til næste felt.
Enter	Vælger en værdi i det valgte felt (hvis det er relevant) eller følge linket i feltet.
Mellemlinjestregetast	Udfolder eller sammenfolder en rulleliste, hvis relevant.
Tab	Flytter til næste fokusområde. ⓘ BEMÆRK: Kun for standard grafisk browser.
Esc	Flytter til forrige side, indtil du får vist hovedskærmen. Når du trykker på Escape-tasten på hovedskærmen vises der en meddelelse, der beder dig om at gemme alle ændringer, som ikke er gemt, og som genstarter systemet.

Oversigt over BIOS

⚠ **FORSIGTIG: Medmindre du er ekspertbruger, må du ikke ændre indstillingerne i BIOS-installationsprogrammet. Visse ændringer kan medføre, at computeren ikke fungerer korrekt.**

ⓘ **BEMÆRK: Inden du anvender BIOS-installationsprogrammet, anbefales det, at du noterer oplysningerne fra BIOS-installationsprogramskærmen til fremtidig reference.**

Brug BIOS-installationsprogrammet til følgende formål:

- Få oplysninger om den hardware, der er installeret på computeren, f.eks. mængden af RAM og harddiskens størrelse.
- Ændre systemkonfigurationsoplysningerne.
- Angive eller skifte indstillinger, som kan vælges af brugeren, f.eks. adgangskoden, typen af installeret harddisk og aktivering eller deaktivering af baseenheder.

Sådan åbnes BIOS-installationsprogrammet

1. Tænd (eller genstart) computeren.
2. Under POST, når DELL-logoet vises, vent på at F2-prompten vises. Tryk derefter øjeblikkeligt på F2.

BEMÆRK: F2-prompten viser at tastaturet er initialiseret. Denne prompt kan optræde meget hurtigt, så du skal se efter den, og så trykke på F2. Hvis du trykker på F2 inden F2-prompten, vil dette tastetryk være tabt. Hvis du venter for længe, og operativsystemets logo fremkommer, vent til skrivebordet vises. Sluk så for computeren og prøv igen.

Indstillinger i systeminstallationsmenuen

BEMÆRK: Afhængigt af computeren og de installerede enheder er det muligvis ikke alle elementer i dette afsnit, der vises.

Tabel 3. Systeminstallationsindstillinger—Hovedmenu

Main (Overordnet)	
System Date	Viser den aktuelle dato i formatet mm/dd/åååå.
System Time	Viser den aktuelle tid i formatet tt:mm:ss.
BIOS Information (BIOS-oplysninger)	
BIOS Version	Viser BIOS-versionsnummeret.
Build Date	Viser BIOS-udgivelsesdatoen
Produktinformation	
Product Name	Viser produktnavnet. Standard: Alienware Area-51 R4.
Set Service Tag	Gør det muligt at indtaste computerens servicekode.
Asset Tag	Viser computerens aktivkode.
ME Information	
ME-firmwareversion	Angiver Management Engine-firmwareversion.
EC Information	
EC-firmwareversion	Angiver den integrerede controllers firmwareversion.
Memory Information (Hukommelsesoplysninger)	
Total Memory	Viser den samlede installerede computerhukommelse.
Memory Available	Angiver computerens tilgængelige hukommelsesmængde.
Memory Technology	Angiver, hvilken type hukommelsesteknologi, der er anvendt.
Memory Speed	Viser hukommelseshastigheden.
CPU Information (CPU-oplysninger)	
Processor Type	Viser processortypen.
Processor ID	Viser processorens identifikationskode.
CPU Speed	Viser CPU-hastigheden.
Cache L2	Viser processorens L2-cache-lagerstørrelse.
Cache L3	Viser processorens L3-cache-lagerstørrelse.
Device Information (Enhedsoplysninger)	
First HDD	Angiver oplysninger om den første HDD-enhed.
PCIe SSD-1	Angiver oplysninger om PCIe SSD-enhed.

Tabel 4. Systeminstallationsindstillinger—Avanceret menu

Advanced (Avanceret)

Avancerede BIOS-funktioner

BIOS Recovery via harddisk	Gør det muligt at gemme gendannelsesfilen på den primære harddisk. Standard: Enabled (Aktiveret).
BIOS Auto-Recovery	Denne indstilling gør det muligt for brugerne at gendanne visse beskadigede BIOS-forhold fra en gendannelsesfil på brugerens primære harddisk. Standard: Disabled (Deaktiveret)
Udfør altid kontrol af integritet	Lader dig udføre kontrol af integritet. Standard: Disabled (Deaktiveret)

CPU-konfiguration

Hyper-Threading Technology	Aktivere eller deaktivere processorens hypertrådnng. Standard: Enabled (Aktiveret).
Intel (R) SpeedStep (tm)	Aktivere eller deaktivere Intel Speedstep-teknologien. Standard: Enabled (Aktiveret). ⓘ BEMÆRK: Hvis den er aktiveret, bliver processorens clockhastighed og kernespænding justeret dynamisk baseret på processorbelastningen.
Virtualization	Lader dig aktivere eller deaktivere Intels virtualiseringsteknologi. Standard: Enabled (Aktiveret)
VT for Direct I/O	Angiver, om en VMM (virtual machine monitor) kan udnytte de ekstra hardwarefunktioner, der kommer med Intel Virtualization Technology for Direct I/O. Standard: Enabled (Aktiveret).
Aktive processorkerner	

Integrated Devices

USB-port på forsiden	Giver dig mulighed for at aktivere eller deaktivere de forreste USB-porte. Standard: Enabled (Aktiveret).
USB-port på bagsiden	Giver dig mulighed for at aktivere eller deaktivere de bagerste USB-porte. Standard: Enabled (Aktiveret).
ASMedia XHC Controller	Giver dig mulighed for at aktivere eller deaktivere XHC-controlleren. Standard: Enabled (Aktiveret).
HD Audio (HD-lyd)	Lader dig aktivere eller deaktivere den integrerede lydcontroller. Standard: Enabled (Aktiveret).
Integreret NIC1	Lader dig aktivere eller deaktivere NIC1. Standard: Enabled (Aktiveret).
Integreret NIC2	Lader dig aktivere eller deaktivere NIC2. Standard: Enabled (Aktiveret).
Pxe-funktion	Lader dig aktivere eller deaktivere the opstartsindstillingen for Legacy-netværksenheder. Standard: Disabled (Deaktiveret)
SATA Mode	Lader dig konfigurere den integrerede SATA harddisk-controllers driftstilstand. Standard: Intel Smart Response Technology.
3. GEN. PCIE	Lader dig aktivere eller deaktivere 3. generations PCIE. Standard: Disabled (Deaktiveret)

Power Management Setup (Konfiguration af strømstyring)

AC Recovery	Indstiller computerens handling når strømforsyningen genetableres. Standard: Seneste tilstand.
Deep Sleep Control	Lader dig definere styreelementerne, når dyb dvaletilstand er aktiveret. Standard: Kun aktiveret i S5.

Advanced (Avanceret)

Auto Power On	Indstiller computeren til automatisk at tænde hver dag eller på en forud valgt dato og tid. Denne indstilling kan kun konfigureres, hvis Auto On Time er sat til hverdag, ugedage eller valgte dage. Standard: Disabled (Deaktiveret)
Numlock Key	Aktivere eller deaktivere Numlock. Standardindstilling: Enable Numlock (Aktivér Numlock)

Tabel 5. Systeminstallationsindstillinger — OC-menu

OC

Intel CPU	Lader dig indstille OC og brugerdefinerede CPU-funktioner.
Intel Memory	Lader dig indstille overclocking.

Tabel 6. Systeminstallationsindstillinger—Security menu (Sikkerhedsmenu)

Security (Sikkerhed)

Lås konfigurationsstatus op	Viser hvis konfigurationsstatus er oplåst.
Admin Password	Tillader dig at indstille administratoradgangskoden. Administratoradgangskoden styrer adgang til systemets installationshjælpeprogram.
System Password	Tillader dig at indstille systemadgangskoden. Systemadgangskoden styrer adgang til computeren under opstart.
HDD Password Status	Viser om HDD-adgangskoden er slettet eller indstillet. Standard: Ikke indstillet.
HDD1 Password Status	Viser om HDD-adgangskoden er slettet eller indstillet. Standard: Ikke indstillet.
HDD2 Password Status	Viser om HDD-adgangskoden er slettet eller indstillet. Standard: Ikke indstillet.
HDD3 Password Status	Viser om HDD-adgangskoden er slettet eller indstillet. Standard: Ikke indstillet.
Password Change	Lader dig tillade eller nægte ændringer af systemadgangskode eller HDD-adgangskode. Standard: Permitted (Tilladt)
Computrace	Aktivere eller deaktivere grænsefladen til BIOS-modulet i den valgfrie Computrace Service fra Absolute Software.
Firmware TPM	Aktiver eller deaktivere firmware-TPM. Standard: Enabled (Aktiveret).
UEFI Firmware Capsule Updates	Aktivere eller deaktivere BIOS-opdateringer gennem UEFI capsule-opdateringspakker. Standard: Enabled (Aktiveret).

Tabel 7. Systeminstallationsindstillinger—Startmenu

Boot (Start)

Boot Configuration	
Vent på 'F1' i tilfælde af fejl	Lader dig aktivere eller deaktivere F1-skærmbilledet. Standard: Alle, men KB.

Boot (Start)

Secure Boot Control	Lader dig aktivere eller deaktivere sikker opstartskontrol. Standard: Disabled (Deaktiveret)
Load Legacy OPROM	Standard: Enabled (Aktiveret).
Set Boot Priority	
Boot List Option	Lader dig vælge indstillingen for startlisten. Standard: Legacy.
USB Boot Support	Lader dig aktivere eller deaktivere USB Boot Support. Standard: Enabled (Aktiveret).
1st Boot (Første opstart)	Lader dig aktivere eller deaktivere 1. startenhed. Standard: Harddisk.
2nd Boot (Anden opstart)	Lader dig aktivere eller deaktivere 2. startenhed. Standard: USB-harddisk.
3rd Boot (Tredje opstart)	Lader dig aktivere eller deaktivere 3. startenhed. Standard: CD/DVD.
4th Boot (Fjerde opstart)	Lader dig aktivere eller deaktivere 4. startenhed. Standard: Diskettedrev
5th Boot (Femte opstart)	Lader dig aktivere eller deaktivere 5. startenhed. Standard: Netværk.

Tabel 8. Systeminstallationsindstillinger—Afslutmenu

Save & Exit (Gem og afslut)

Save Changes and Reset	Lader dig afslutte systeminstallationsmenuen og gemme dine ændringer.
Discard Changes and Reset	Lader dig forlade system setup (systeminstallationsmenuen) og indlæser tidligere værdier for alle system setup (systeminstallationsindstillinger).
Restore Defaults	Lader dig indlæse standardværdier for alle systeminstallationsindstillinger.

System and Setup Password (System- og installationsadgangskode)

Du kan oprette en system password (systemadgangskode) og en setup password (installationsadgangskode) til at sikre computeren.

Adgangskodet Beskrivelse ype

System Password (Systemadgangskode) Adgangskode du skal indtaste for at logge på systemet.

Setup password (Installationsadgangskode) Adgangskode, som du skal indtaste for at få adgang til at foretage ændringer i computerens BIOS-indstillinger.

 **FORSIGTIG: Adgangskodefunktionerne giver et grundlæggende sikkerhedsniveau for computerens data.**

 **FORSIGTIG: Enhver kan få adgang til de data, der er gemt på computeren, hvis den ikke er låst og uden opsyn.**

 **BEMÆRK: Funktionen System and Setup Password (System- og installationsadgangskode) er deaktiveret.**

Sådan tildeles systemadgangskode og installationsadgangskode

Du kan kun tilknytte en ny **systemadgangskode**, når status er **Ikke indstillet**.

Tryk på F2, straks efter en start eller genstart, for at gå til en systeminstallation.

1. Vælg i skærmen **System BIOS** eller **Systemets installations-skærm, Security** (Sikkerhed) og tryk på Enter. Skærmen **Security** (Sikkerhed) vises.
2. Vælg **System Password** (Systemadgangskode) og opret en adgangskode i feltet **Enter the new password** (Indtast ny adgangskode).
Anvend følgende retningslinjer til at tildele systemadgangskoden:
 - En adgangskode kan have op til 32 tegn.
 - En adgangskode kan indeholde tallene 0 til 9.
 - Kun små bogstaver er gyldige, store bogstaver er ikke tilladt.
 - Kun følgende specialtegn er tilladt: mellemrum, ("), (+), (,), (-), (.), (/), (;), ([], \), (]), (').
3. Indtast systemadgangskoden som du indtastede tidligere i feltet **Confirm new password** (Bekræft ny adgangskode) og klik på **OK**.
4. Tryk på Esc og en meddelelse beder dig gemme ændringerne.
5. Tryk på Y for at gemme ændringerne.
Computeren genstarter.

Sådan slettes eller ændres en eksisterende system- og/eller installationsadgangskode

Kontroller, at **Password Status (Adgangskodestatus)** er Unlocked (Ulåst) (i systeminstallationsmenuen), før du forsøger at slette eller ændre den eksisterende system- og/eller installationsadgangskode. Du kan ikke slette eller ændre en eksisterende system- eller installationsadgangskode, hvis **Password Status (Adgangskodestatus)** er Locked (Låst).

Tryk på F2 for at gå til systeminstallationsmenuen, straks efter en start eller genstart.

1. Vælg i skærmen **System BIOS** eller **System Setup (Systeminstallationen), System Security (Systemikkerhed)** og tryk Enter. Skærmen **System Security (Systemikkerheds)** vises.
2. Bekræft i skærmen **System Security (Systemikkerhed)**, at **Password Status (Adgangskodestatus)** er **Unlocked (Ulåst)**.
3. Vælg **System Password (Systemadgangskode)**, ændr eller slet eksisterende systemadgangskode og tryk på Enter eller Tab.
4. Vælg **Setup Password, (Installationsadgangskode)**, ændr eller slet eksisterende installationsadgangskode og tryk på Enter eller Tab.
 **BEMÆRK:** Hvis du ændrer system- eller installationsadgangskoden, skal du indtaste den nye adgangskode igen, når du bliver bedt om det. Hvis du sletter system- og/eller installationsadgangskoden, skal du bekræfte sletningen, når du bliver bedt om det.
5. Tryk på Esc og en meddelelse beder dig gemme ændringerne.
6. Tryk på Y for at gemme ændringer og afslutte systeminstallationsmenuen.
Computeren genstarter.

Rydning af glemte adgangskoder

 **BEMÆRK:** Før du arbejder med computerens indvendige dele, skal du læse de sikkerhedsinstruktioner, der fulgte med computeren, og følge trinene i [Før du arbejder med computerens indvendige dele](#). Efter du har arbejdet på computerens indvendige dele, følg vejledningen i [Efter du har udført arbejde på computerens indvendige dele](#). For flere oplysninger om bedste praksis for sikkerhed, se hjemmesiden Regulatory Compliance på www.dell.com/regulatory_compliance.

1. Læg kabinettet om på venstre side.
2. Fjern [stabiliseringsfoden](#)
3. Fjern panelerne i venstre og højre side. Se "[Sådan fjernes sidepanelerne](#)".
4. Find adgangskodejumperen (PASSWORD_CLR1) på systemkortet. Se "[Systemkortkomponenter](#)".
5. Fjern jumperstikket fra stift 2 og 3, og sæt det på stift 1 og 2.
6. Vent i ca. fem sekunder, mens indstillingen til adgangskoden bliver ryddet.
7. Fjern jumperstikket fra stift 1 og 2, og sæt det tilbage på stift 2 og 3.

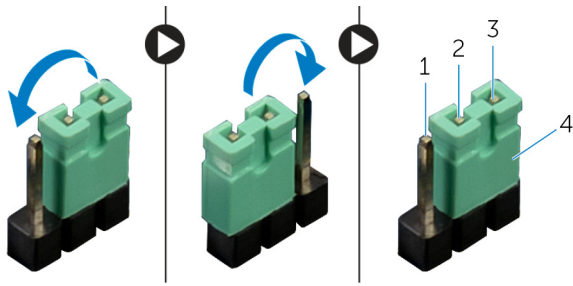

1. Stift 1
3. Stift 3

2. Stift 2
4. jumperstik

8. Genmonter venstre og højre sidepanel igen. Se "[Sådan fjernes sidepanelerne](#)".
9. Genmonter [stabiliseringsfoden](#).

Rydning af CMOS-indstillinger

ⓘ BEMÆRK: Før du arbejder med computerens indvendige dele, skal du læse de sikkerhedsinstruktioner, der fulgte med computeren, og følge trinene i [Før du arbejder med computerens indvendige dele](#). Efter du har arbejdet på computerens indvendige dele, følg vejledningen i [Efter du har udført arbejde på computerens indvendige dele](#). For flere oplysninger om bedste praksis for sikkerhed, se hjemmesiden Regulatory Compliance på www.dell.com/regulatory_compliance.

ⓘ BEMÆRK: Computeren skal være afbrudt fra stikkontakten for at rydde CMOS-indstillingen.

1. Læg computeren om på højre side.
2. Fjern [stabiliseringsfoden](#)
3. Fjern panelerne i venstre og højre side. Se "[Sådan fjernes sidepanelerne](#)".
4. Find CMOS-jumperen (RTC_CLR1) på systemkortet. Se "[Systemkortkomponenter](#)".
5. Fjern jumperstikket fra stift 2 og 3, og sæt det på stift 1 og 2.
6. Vent i ca. fem sekunder, mens CMOS-indstillingen bliver ryddet.
7. Fjern jumperstikket fra stift 1 og 2, og sæt det tilbage på stift 2 og 3.

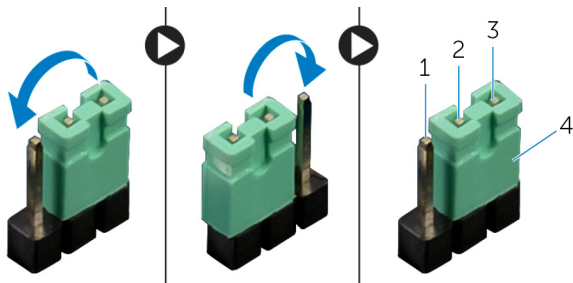

1. Stift 1
3. Stift 3

2. Stift 2
4. jumperstik

8. Genmonter venstre og højre sidepanel igen. Se "[Sådan fjernes sidepanelerne](#)".
9. Genmonter [stabiliseringsfoden](#).

Fejlfinding

Sådan opdateres BIOS'en

Du skal muligvis opdatere BIOS, når der er en opdatering tilgængelig, eller når du genmonterer systemkortet.

Følg disse trin for at opdatere BIOS:

1. Tænd computeren.
2. Gå til www.dell.com/support.
3. Klik på **Product Support (Produktsupport)**, indtast din computers servicemærke og klik på **Submit (Send)**.
 **BEMÆRK: Hvis du ikke har servicemærket, brug autodetekteringsfunktionen eller gennemse din computermodel manuelt.**
4. Klik på **Drivers & downloads (Drivere og downloads) > Find it myself (Finder det selv)**.
5. Vælg det operativsystem, der er installeret på din computer.
6. Rul ned gennem siden og udvid **BIOS**.
7. Klik på **Download (Hent)** for at hente den seneste BIOS-version til computeren.
8. Efter hentning er afsluttet, naviger til mappen hvor du gemte BIOS-opdateringsfilen.
9. Dobbeltklik på BIOS-opdateringsfilens ikon og følg vejledningen på skærmen.

Opdatering af BIOS (USB-nøgle)

1. Følg proceduren fra trin 1 til trin 7 i "[Flashing the BIOS \(Flashopdatering af BIOS\)](#)" at downloade den nyeste BIOS setup programfil
2. Opret et USB-drev, der kan startes fra. Du kan finde flere oplysninger i artikelen [SLN143196](#) på www.dell.com/support.
3. Kopiér BIOS-installationsprogramfilen til USB-drevet, som der kan startes fra.
4. Forbind USB-drevet, som der kan startes fra, til den computer, som kræver en BIOS-opdatering.
5. Genstart computer, og tryk **F12**, når Dell-logoet vises på skærmen.
6. Start op på USB-drevet fra **One Time Boot Menu**.
7. Indtast BIOS-installationsprogramfilens navn, og tryk på **Enter**.
8. **BIOS Update Utility** vises. Følg instruktionerne på skærmen for at færdiggøre BIOS-opdateringen.

ePSA-diagnosticering (Enhanced Pre-Boot System Assessment)

 **FORSIGTIG: Brug ePSA-diagnosticeringen til kun at teste din computer. Brug af dette program sammen med andre computere kan forårsage ugyldige resultater eller fejlmeddelelser.**

ePSA-diagnosticeringen (kaldes også systemdiagnosticering) foretager en komplet kontrol af computerens hardware. ePSA er integreret i BIOS og startes internt af BIOS. Det integrerede diagnosticeringssystem har en række indstillinger for særlige enheder eller enhedsgrupper, som gør det muligt at:

- Køre tests automatisk eller i en interaktiv tilstand
- Gentage tests
- Få vist eller gemme testresultater
- Gennemgå tests for at indføre yderligere testindstillinger til at give flere oplysninger om enheder med fejl
- Få vist statusmeddelelser, der oplyser om tests er fuldført
- Få vist fejlmeddelelser, der oplyser om problemer, som opstod under testning

 **BEMÆRK: Nogle test af bestemte enheder kræver brugerindblanding. Sørg altid for at være tilstede ved computeren, når der udføres diagnostiske test.**

For flere detaljer se [Dell EPSA Diagnostic 3.0](#).

Sådan køres ePSA-diagnosticeringen

1. Tænd computeren.
2. Mens computeren starter, tryk på F12-tasten når Dell-logoet vises.

3. Vælg på startmenu-skærmen indstillingen **Diagnostics (Diagnosticering)**.
4. Klik på pilen i nederste venstre hjørne.
Forsiden for menuen Diagnostics (Diagnosticering) kommer frem.
5. Klik på pilen i nederste højre hjørne for gå til listen over sider.
De registrerede punkter angives.
6. Hvis du vil køre en diagnosticeringstest på en bestemt enhed, tryk på Esc og klik på **Yes (Ja)** for at stoppe diagnosticeringstesten.
7. Vælg enheden fra venstre rude og klik på **Run Tests (Kør tests)**.
8. Hvis der er problemer, vises fejlkoder.
Notér fejlkoden og valideringsnummeret, og kontakt Dell.

Diagnostics (Diagnosticering)

Følgende skema viser forskellige bipkoder, og hvad de betyder.

Tabel 9. Diagnostics (Diagnosticering)

Bip-kode	Problembeskrivelse
1	Motherboard: BIOS ROM-fejl
2	Ingen hukommelse/RAM fundet
3	Chipsæt-fejl
4	Hukommelse- eller RAM-fejl
5	CMOS-batterisvigt
6	Fejl i grafikkort eller -chip

Wi-Fi strømcyklus

Hvis din computer ikke kan få adgang til internettet på grund af problemer med Wi-Fi-forbindelsen, kan der udføres en Wi-Fi-strømcyklusprocedure. Følgende procedure indeholder instruktioner om, hvordan du udfører en Wi-Fi-strømcyklus:

ⓘ BEMÆRK: Nogle internetserviceudbydere (ISP) stiller en kombination af modem/routerenhed til rådighed.

1. Sluk for computeren.
2. Sluk for modemmet.
3. Sluk den trådløse router.
4. Vent i 30 sekunder.
5. Tænd den trådløse router.
6. Tænd modemmet.
7. Tænd computeren.

Rekvirere hjælp og kontakte Alienware

Selv-hjælpsressourcer



Du kan få oplysninger og hjælp til Alienware-produkter og services ved at bruge disse online selv-hjælpsressourcer:

Tabel 10. Alienware-produkter og online selv-hjælpsressourcer

Information om Alienwares produkter og services.	www.alienware.com
Dell Hjælp & Support-app	
Tips	
Kontakt Hjælp og support	I Windows-søgning, skriv Contact Support (Kontakt Hjælp og support) , og tryk på Enter .
Online-hjælp til operativsystem	www.dell.com/support/windows www.dell.com/support/linux
Fejlfindingsinformation, brugermanualer, installationsvejledning, produktspecifikationer, teknisk hjælpe-blogs, drivere, software-opdateringer, osv.	www.alienware.com/gamingservices
VR-support	www.dell.com/VRsupport
Videoer der giver dig instruktioner trin for trin for servicering af din computer.	www.youtube.com/alienwareservices

Kontakt til Alienware

For at kontakte Alienwares salg, tekniske support, eller kundeservice, se www.alienware.com.

-  **BEMÆRK: Tilgængeligheden varierer for de enkelte lande og produkter, og nogle services findes muligvis ikke i dit land.**
-  **BEMÆRK: Hvis ikke du har en aktiv internetforbindelse, kan du finde kontaktinformation på din faktura, pakkens mærkat eller Dells produktkatalog.**