

Alienware Area-51 R3 Threadripper Edition Servicemanual

Computersmodel: Alienware Area-51 R3
Forordningsmodel: D03X
Forordningstype: D03X003

A L I E N W A R E™ 

Bemærk, forsigtig og advarsel



BEMÆRK: En BEMÆRKNING angiver vigtige oplysninger om, hvordan du bruger produktet optimalt.



FORSIGTIG: FORSIGTIG angiver enten en mulig beskadigelse af hardware eller tab af data og oplyser dig om, hvordan du kan undgå dette problem.



ADVARSEL: ADVARSEL angiver risiko for tingskade, personskade eller død.

Copyright © 2017 Dell Inc. eller deres associerede selskaber. Alle rettigheder forbeholdes. Dell, EMC, og andre varemærker er varemærker tilhørende Dell Inc. eller deres associerede selskaber. Andre varemærker kan være varemærker for deres respektive ejere.

2017 - 08

rev. A00

Indholdsfortegnelse

Før du udfører arbejde på computerens indvendige dele.....	14
Før du starter	14
Sikkerhedsinstruktioner.....	14
Anbefalet værktøj.....	16
Liste over skruer.....	16
Efter du har udført arbejde på computerens indvendige dele.....	21
Teknisk oversigt.....	22
Sådan ser computeren ud indvendigt.....	22
Set fra venstre.....	23
Set fra højre.....	24
Systemkortkomponenter.....	25
I/O-kortkomponenter.....	27
Sådan løftes computeren.....	28
Procedure.....	28
Fjernelse af stabiliseringsfoden.....	30
Procedure.....	31
Genmontering af stabiliseringsfoden.....	34
Procedure.....	34
Sådan fjernes sidepanelerne.....	35
Procedure.....	35

Sådan genmonteres sidepanelerne.....	37
Procedure.....	37
Fjernelse af batteriet.....	38
Forudsætninger.....	38
Procedure.....	38
Sådan genmonteres batteriet.....	40
Procedure.....	40
Efterfølgende forudsætninger.....	40
Sådan fjernes batteriholderen.....	41
Forudsætninger.....	41
Procedure.....	41
Sådan genmonteres batteriholderen.....	43
Procedure.....	43
Efterfølgende forudsætninger.....	43
Fjernelse harddisken.....	44
Forudsætninger.....	44
Procedure.....	44
Sådan genmonteres harddisken.....	47
Procedure.....	47
Efterfølgende forudsætninger.....	48
Fjernelse af det optiske drev.....	49
Forudsætninger.....	49
Procedure.....	49

Genmontering af det optiske drev.....	52
Procedure.....	52
Efterfølgende forudsætninger.....	52
Sådan fjernes det højre stik til AlienFX- sidepanelet.....	53
Forudsætninger.....	53
Procedure.....	53
Sådan genmonteres det højre stik til AlienFX- sidepanelet.....	56
Procedure.....	56
Efterfølgende forudsætninger.....	57
Sådan fjernes det venstre stik til AlienFX- sidepanelet.....	58
Forudsætninger.....	58
Procedure.....	58
Sådan genmonteres det venstre stik til AlienFX- sidepanelet.....	62
Procedure.....	62
Efterfølgende forudsætninger.....	63
Sådan fjernes I/O-kortet.....	64
Forudsætninger.....	64
Procedure.....	64
Sådan genmonteres I/O-kortet.....	67
Procedure.....	67
Efterfølgende forudsætninger.....	67

Sådan fjernes varmesensorkablet på drevbåsen... 69	
Forudsætninger.....	69
Procedure.....	69
Sådan genmonteres varmesensorkablet på drevbåsen.....72	
Procedure.....	72
Efterfølgende forudsætninger.....	72
Fjernelse af hukommelsesmodulerne..... 74	
Forudsætninger.....	74
Procedure.....	74
Genmontering af hukommelsesmodulerne.....76	
Procedure.....	76
Efterfølgende forudsætninger.....	77
Fjernelse af grafikkortet..... 78	
Forudsætninger.....	78
Procedure.....	78
Genmontering af grafikkortet..... 81	
Procedure.....	81
Efterfølgende forudsætninger.....	82
Sådan fjernes flere grafikkort..... 83	
Forudsætninger.....	83
Procedure.....	83
Sådan genmonteres flere grafikkort..... 87	
Procedure.....	87
Efterfølgende forudsætninger.....	88

Sådan fjerner grafikkortene i fuld længde.....	89
Forudsætninger.....	89
Procedure.....	89
Sådan genmonteres grafikkortene i fuld længde... 	93
Procedure.....	93
Efterfølgende forudsætninger.....	94
Fjernelse af trådløs-kortet.....	95
Forudsætninger.....	95
Procedure.....	95
Genmontering af trådløs-kortet.....	97
Procedure.....	97
Efterfølgende forudsætninger.....	98
Sådan fjernes møntcellebatteriet.....	99
Forudsætninger.....	99
Procedure.....	99
Genmontering af møntcellebatteriet.....	101
Procedure.....	101
Efterfølgende forudsætninger.....	101
Sådan fjernes topblæseren.....	102
Forudsætninger.....	102
Procedure.....	102
Sådan genmonteres topblæseren.....	104
Procedure.....	104
Efterfølgende forudsætninger.....	104

Sådan fjernes logo-kortet.....	105
Forudsætninger.....	105
Procedure.....	105
Sådan genmonteres logo-kortet.....	108
Procedure.....	108
Efterfølgende forudsætninger.....	108
Fjernelse af solid-state-drevet.....	109
Forudsætninger.....	109
Procedure.....	109
Genmontering af solid-state-drevet.....	111
Procedure.....	111
Efterfølgende forudsætninger.....	112
Sådan fjernes PCI-blæseren.....	113
Forudsætninger.....	113
Procedure.....	113
Sådan genmonteres PCI-blæseren.....	118
Procedure.....	118
Efterfølgende forudsætninger.....	119
Sådan fjernes varmesensorkablet på frontfacetten.....	120
Forudsætninger.....	120
Procedure.....	120

Sådan genmonteres varmesensorkablet på frontfacetten.....	122
Procedure.....	122
Efterfølgende forudsætninger.....	122
Sådan fjernes processorens vandkøler.....	124
Forudsætninger.....	124
Procedure.....	124
Sådan genmonteres processorens vandkøler.....	128
Procedure.....	128
Efterfølgende forudsætninger.....	129
Sådan fjernes processoren.....	130
Forudsætninger.....	130
Procedure.....	130
Genmontering af processoren.....	132
Procedure.....	132
Efterfølgende forudsætninger.....	134
Sådan fjernes strømforsyningsenheden.....	135
Forudsætninger.....	135
Procedure.....	135
Genmontering af strømforsyningsenheden.....	139
Procedure.....	139
Efterfølgende forudsætninger.....	141
Fjernelse af systemkortet.....	142
Forudsætninger.....	142
Procedure.....	143

Genmontering af systemkortet.....	145
Procedure.....	145
Efterfølgende forudsætninger.....	146
Sådan fjernes håndtagene.....	147
Forudsætninger.....	147
Procedure.....	148
Sådan genmonteres håndtagene.....	154
Procedure.....	154
Efterfølgende forudsætninger.....	155
Fjernelse af frontfacetten	156
Forudsætninger.....	156
Procedure.....	157
Genmontering af frontfacetten.....	160
Procedure.....	160
Efterfølgende forudsætninger.....	160
Sådan fjernes kortet til knappen Udskub til det optiske drev.....	162
Forudsætninger.....	162
Procedure.....	163
Sådan genmonteres kortet til knappen Udskub til det optiske drev.....	166
Procedure.....	166
Efterfølgende forudsætninger.....	166

Sådan fjernes den bagerste facet.....	168
Forudsætninger.....	168
Procedure.....	169
Sådan genmonteres den bagerste facet.....	175
Procedure.....	175
Efterfølgende forudsætninger.....	176
Sådan fjernes bundpanelet.....	177
Forudsætninger.....	177
Procedure.....	178
Genmontering af bundpanelet.....	182
Procedure.....	182
Efterfølgende forudsætninger.....	182
Sådan fjernes tron-lyskablet i toppen.....	184
Forudsætninger.....	184
Procedure.....	184
Sådan genmonteres tron-lyskablet i toppen.....	187
Procedure.....	187
Efterfølgende forudsætninger.....	187
Sådan fjernes tron-lyskablet i bunden.....	189
Forudsætninger.....	189
Procedure.....	190
Sådan genmonteres tron-lyskablet i bunden.....	192
Procedure.....	192
Efterfølgende forudsætninger.....	192

Sådan fjernes antennekablerne.....	194
Forudsætninger.....	194
Procedure.....	194
Sådan genmonteres antennekablerne.....	199
Procedure.....	199
Efterfølgende forudsætninger.....	200
Hentning af drivere.....	201
Sådan hentes audiodriveren.....	201
Sådan hentes grafikdriveren.....	201
Sådan hentes USB 3.0-driveren.....	202
Sådan hentes Wi-Fi-driveren.....	203
Sådan hentes chipsætdriveren.....	203
Hentning af netværksdriveren.....	204
BIOS-installationsprogram.....	205
Boot Sequence (Bootrækkefølge).....	205
Navigationstaster.....	206
Oversigt over BIOS.....	206
Sådan åbnes BIOS-installationsprogrammet.....	207
Indstillinger i systeminstallationsmenuen.....	207
System and Setup Password (System- og installationsadgangskode).....	214
Sådan tildeles systemadgangskode og installationsadgangskode.....	215
Sådan slettes eller ændres en eksisterende system- og/eller installationsadgangskode.....	215
Rydning af glemte adgangskoder.....	216
Rydning af CMOS-indstillinger.....	217

Fejlfinding.....	219
Sådan opdateres BIOS'en.....	219
Flashopdatering af BIOS (USB-nøgle).....	220
ePSA-diagnosticering (Enhanced Pre-Boot System Assessment). 220	
Sådan køres ePSA-diagnosticeringen.....	221
Diagnostics (Diagnosticering).....	221
Wi-Fi strømcyklus.....	222
Rekvirere hjælp og kontakte Alienware.....	223
Selv-hjælpsressourcer.....	223
Kontakt til Alienware.....	224

Identificer GUID-5D3B1051-9384-409A-8D5B-9B53BD496DE8

Status Translated



Før du udfører arbejde på computerens indvendige dele

 **BEMÆRK:** Billederne i dette dokument kan afvige fra din computer afhængigt af den bestilte konfiguration.

Identificer GUID-956B72DF-15CC-4A72-B721-F6F8268F8481

Status In Translation

Før du starter









- 1 Gem og luk alle åbne filer, og luk alle åbne programmer.
- 2 Sluk computeren. Klik på **Start** →  **Tænd/sluk** → **Luk computeren**.
 -  **BEMÆRK:** Hvis du bruger et andet operativsystem, se i dokumentationen for dit operativsystem for vejledning ved nedlukning.
- 3 Tag stikkene til computeren og alle tilsluttede enheder ud af stikkontakterne.
- 4 Frakobl alle tilsluttede netværksenheder og perifert udstyr så som tastatur, mus og skærm fra computeren.
- 5 Fjern alle mediekort og optiske diske fra computeren, hvis relevant.
- 6 Tryk på strømknappen i 5 sekunder, efter stikket er taget ud af stikkontakten, for at jorde systemkortet.

Identificer GUID-71128823-CE64-4E17-9439-DEE95AF668C4

Status Translated

Sikkerhedsinstruktioner

Følg sikkerhedsinstruktionerne med henblik på din egen sikkerhed og for at beskytte computeren og arbejdsmiljøet mod mulige skader.

-  **ADVARSEL:** Før du arbejder med computerens indvendige dele, skal du læse de sikkerhedsinstruktioner, der fulgte med computeren. For flere oplysninger om bedste praksis for sikkerhed, se hjemmesiden Regulatory Compliance på www.dell.com/regulatory_compliance.
-  **ADVARSEL:** Alle strømkilder frakobles, inden computerens dæksel eller paneler åbnes. Når du er færdig med at arbejde med computerens indre dele, skal du genmontere alle dæksler, paneler og skruer, inden der tilsluttes til en stikkontakt.
-  **FORSIGTIG:** Undgå, at computeren beskadiges ved at sikre et fladt og rent arbejdsbord.
-  **FORSIGTIG:** For at undgå at beskadige komponenter og kort, håndter dem ved kanterne og undgå at røre ved ben og kontakter.
-  **FORSIGTIG:** Du skal kun udføre fejlfinding og reparation som autoriseret eller under vejledning af Dells tekniske team. Skade på grund af servicering, som ikke er godkendt af Dell, er ikke dækket af garantien. Se sikkerhedsinstruktionerne der fulgte med produktet, eller på www.dell.com/regulatory_compliance.
-  **FORSIGTIG:** Før du rører ved noget inde i computeren, skal du have jordforbindelse ved at røre ved en umalet metaloverflade, som for eksempel metallet på computerens bagside. Mens du arbejder, skal du med jævne mellemrum røre en umalet metaloverflade for på den måde at fjerne statisk elektricitet, der kan skade de interne komponenter.
-  **FORSIGTIG:** Når du frakobler et kabel, skal du tage fat i dets stik eller dets trækflig og ikke i selve kablet. Nogle kabler har stik med låsetappe eller tommelskruer, som du skal frigøre, før du tager kablet ud. Når kabler frakobles, skal du sikre dig, at de flugter, så benene på stikkene ikke bøjes. Når kabler tilsluttes, skal du sikre dig, at portene og stikkene flugter og sidder rigtigt i forhold til hinanden.
-  **FORSIGTIG:** Tryk for at skubbe eventuelle installerede kort ud af mediekortlæseren.

Identifikator	GUID-63312427-E702-41CC-BFE0-433B68D2B404
Status	In Translation

Anbefalet værktøj

Procedurerne i dette dokument kræver eventuelt følgende værktøj:



- Philips-skruetrækker nr. 1
- Philips-skruetrækker nr. 2
- Torx nr. 20 (T20)-skruetrækker
- Skruer med indvendig sekskant, 2,5 mm
- Fladhovedet skruetrækker
- Plastikpen

Identifikator	GUID-B84F9661-F61F-496F-965B-D1131AEB4A45
Status	In Translation











Liste over skruer











Den følgende tabel viser en liste over de skruer, du skal bruge til at fastgøre de forskellige komponenter.



Tabel 1. Liste over skruer

Komponent	Fastgjort til	Skruetype	Antal	Billede af skruer
Stabiliseringsfo d	Computer	#6-32x6	2	
Lås til sikkerhedskab elslot	Computer	M2x3	1	
Dæksel til batteriholder	Batteriholder	M2x5.7	1	

Komponent	Fastgjort til	Skruetype	Antal	Billede af skrue
Batteriholder	Chassis	#6-32x5,2	2	
Harddiskmodul	Chassis	#6-32x6	1	
Harddisk	Harddiskbeslag	#6-32x3.6	4	
Optisk drevmodul	Chassis	#6-32x6	1	
Optisk drevbeslag	Optisk drev	M2x3	2	
Højre stikmodul til AlienFX-sidepanelet	Chassis	#6-32x6	2	
Højre stik til AlienFX-sidepanelet	Bøjle	#6-32x6	1	
Venstre stikmodul til AlienFX-sidepanelet	Chassis	#6-32x6	2	
Venstre stik til AlienFX-sidepanelet	Bøjle	#6-32x6	1	
I/O-kort	Chassis	#6-32x6	5	

Komponent	Fastgjort til	Skruetype	Antal	Billede af skruer
Grafikkort (flere, fuld længde)	Chassis	#6-32x6	2	
Grafikkortets bøjle	Chassis	#6-32x6	4	
Trådløs-kort	Chassis	M2x3	1	
Topblæser	Chassis	#6-32x6	1	
Logo-kort	Chassis	#6-32x6	1	
Logo-kort	Bøjle	#6-32x6	6	
Solid-state- drev	Systemkort	M2x2,5	1	
PCI-blæser	Chassis	M3x5.25	2	
Blæserskærm	PCI-blæser	M5x10	4	
Processorens vandkøler	Chassis	#6-32x6	4	
Strømforsyning senhed	Chassis	#6-32x6	4	

Komponent	Fastgjort til	Skruetype	Antal	Billede af skrue
Bundkort	Chassis	#6-32x6	9	
Bagerste håndtag	Chassis	#6-32x6,5	14	
Forreste håndtag	Chassis	#6-32x6,5	14	
Nederste håndtag	Chassis	#6-32x6,5	14	
Frontfacet	Chassis	#6-32x6	4	
Frontfacet	Chassis	6-32x5,2	3	
Kort til knappen Udskub til det optiske drev	Chassis	#6-32x6	2	
Bagerste facet	Chassis	#6-32x6	4	
Bagerste facet	Chassis	M3x5	2	
Bundpanel	Chassis	#6-32x6	4	

Komponent	Fastgjort til	Skruetype	Antal	Billede af skrue
Bundpanel	Chassis	#6-32x6	5	
Antenner	Chassis	#6-32x6	6	

Identificer	GUID-06588814-2678-4667-9FF9-C009F4BCE185
Status	Translated

Efter du har udført arbejde på computerens indvendige dele

 **FORSIGTIG:** Det kan beskadige computeren alvorligt at efterlade bortkomme eller løse skruer inde i computeren.

- 1 Genmonter alle skruer, og sørg for, at der ikke findes nogen løse skruer inde i computeren.
- 2 Tilslut alle eksterne enheder, perifert udstyr eller kabler, som du fjernede, før du begyndte at arbejde med computeren.
- 3 Genplacer alle mediekort, diske, eller alle andre dele, som du fjernede, før du begyndte at arbejde med computeren.
- 4 Tilslut computeren og alle tilsluttede enheder til deres stikkontakter.
- 5 Tænd computeren.

Identificer	GUID-93575C2B-9DA3-42EF-B01E-9C841B3CE7F5
Status	Translated

Teknisk oversigt



ADVARSEL: Før du arbejder med computerens indvendige dele, skal du læse de sikkerhedsinstruktioner, der fulgte med computeren, og følge trinene i [Før du arbejder med computerens indvendige dele](#). Efter du har arbejdet på computerens indvendige dele, følg vejledningen i [Efter du har udført arbejde på computerens indvendige dele](#). For flere oplysninger om bedste praksis for sikkerhed, se hjemmesiden Regulatory Compliance på www.dell.com/regulatory_compliance.

Identificer	GUID-1A282610-9EA9-4D66-86ED-1ECA615ACB52
Status	In Translation

Sådan ser computeren ud indvendigt

Sådan ser du de forskellige komponenter, som er installeret i computeren. Se "[Set fra venstre](#)" og "[Set fra højre](#)".

Identifiser

GUID-16A2F313-E0F9-487E-A06E-30D00E9F11BC

Status

In Translation

Set fra venstre

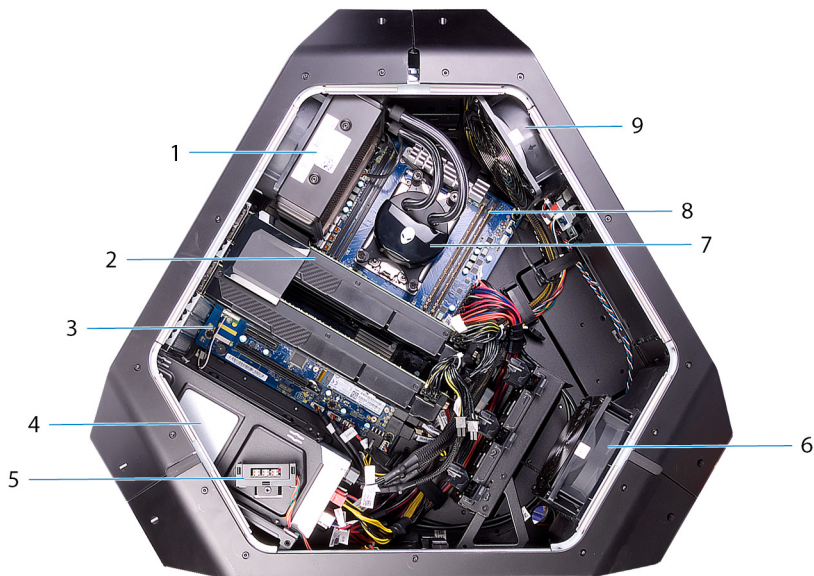

Figur 1. Set fra venstre

- | | | | |
|---|-----------------------------------|---|----------------------|
| 1 | blæser til processorens vandkøler | 2 | grafikkort |
| 3 | systemkort | 4 | strømforsyningsenhet |
| 5 | Stik til AlienFX-sidepanel | 6 | PCI-blæser |
| 7 | pumpe til processorens vandkøler | 8 | hukommelsesmoduler |
| 9 | topblæser | | |

Identifiser

GUID-B51D7684-D0EE-4356-9217-C1E8BBFF10AE

Status

In Translation

Set fra høyre

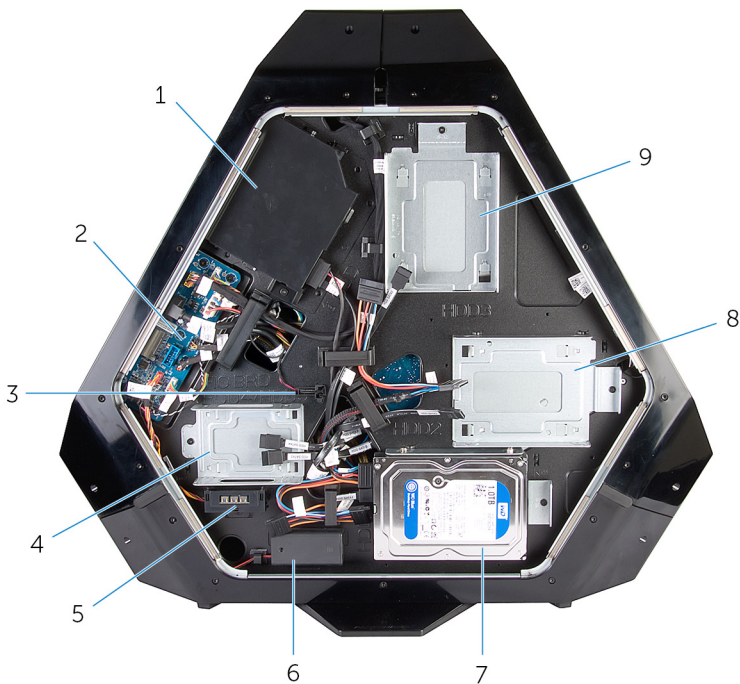

Figur 2. Set fra høyre

- | | | | |
|---|----------------------------|---|----------------------------------|
| 1 | optisk drev (ODD) | 2 | I/O-kort (IO BRD) |
| 3 | varmesensor til drevbås | 4 | 2,5" drevbøyle (HDD4/HDD5) |
| 5 | Stik til AlienFX-sidepanel | 6 | bagerste I/O-belysningsbatterier |
| 7 | 3,5" drevbås (HDD1) | 8 | 3,5" drevbås (HDD2) |
| 9 | 3,5" drevbås (HDD3) | | |

Identifier GUID-D9019C9F-A3B7-433A-A673-2414D3FC6AB2

Status In Translation

Systemkortkomponenter

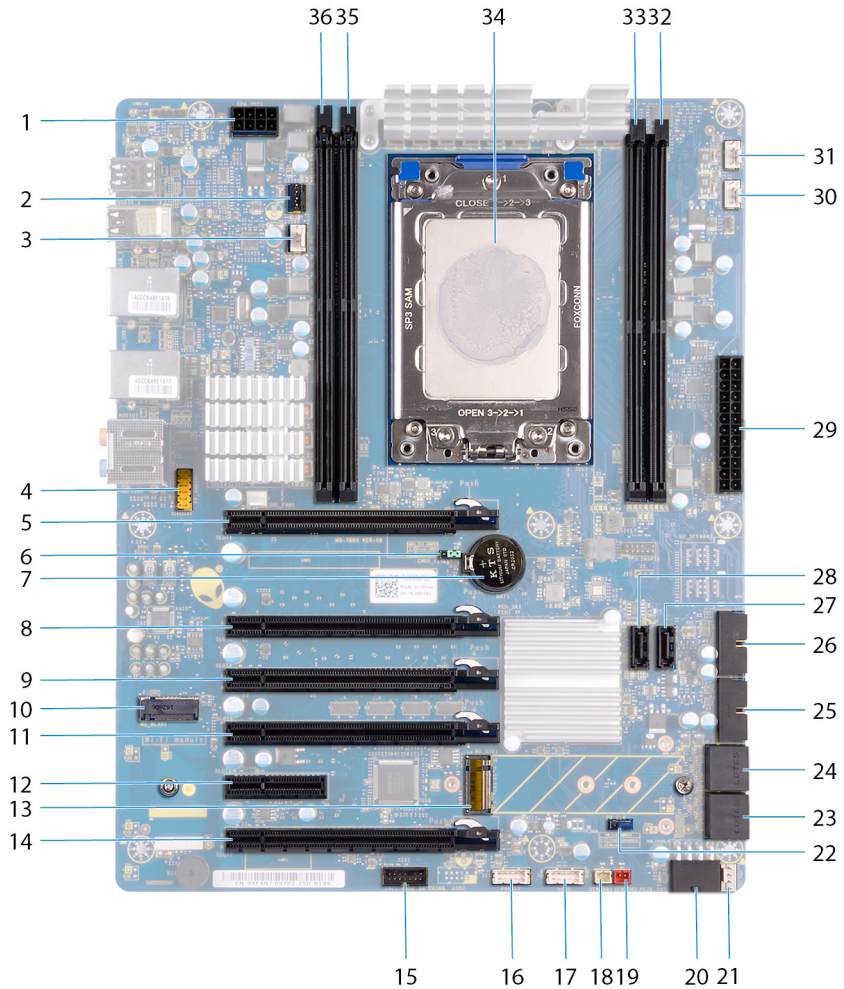

1	Processorstrømsstik (CPU PWR1)	2	stik til pumpeblæser til processorens vandkøler (PUMP_FAN1)
3	Blæser til processorens vandkøler (LCM_FAN1)	4	lydstik (FP_AUDIO1)
5	PCI-Express-slot (SLOT1)	6	CMOS-nulstillingsjumper (CMOS_CLR)
7	sokkel til knapcellebatteri (BAT1)	8	PCI-Express-slot (SLOT3)
9	PCI-Express-slot (SLOT4)	10	WLAN-stik (M2_WLAN1)
11	PCI-Express-slot (SLOT5)	12	PCI-Express-slot (SLOT6)
13	Slot til solid state-disk (M2_SSD1)	14	PCI-Express-slot (SLOT7)
15	Fejlfindingsheader til lavt antal stifter (LPC1)	16	LED-strømkontakt (PANEL1)
17	USB-stik (USB1)	18	Stik til chassisets varmesensor (SENSOR2)
19	Stik til drevbåsens varmesensor (SENSOR1)	20	PCI-Express-strømsstik (PCIE_PWR1)
21	Stik til PCI-Express-blæser 1 (PCI_FAN1)	22	Jumper til nulstilling af adgangskode (PW_CLR)
23	Stik til SATA-drev (HDD_SATA_3_4)	24	Stik til SATA-drev (HDD_SATA_1_2)
25	USB-stik (USB3_MB2)	26	USB-stik (USB3_MB1)
27	Stik til SATA-drev (SATA6)	28	Stik til SATA-drev (SATA5)
29	Advanced Technology xTended (ATX)-strømsstik (ATX PWR1)	30	Blæserstik til processorens vandkøler (MID_FAN1)
31	Stik til øverste blæser (TOP_FAN1)	32	hukommelsesmodulslot (DIMM2)
33	hukommelsesmodulslot (DIMM1)	34	processorstik (CPU1)
35	hukommelsesmodulslot (DIMM3)	36	hukommelsesmodulslot (DIMM4)

Identifler GUID-4BE10C9A-700E-4735-8364-40F958EB221B

Status In Translation

I/O-kortkomponenter

 **BEMÆRK:** Stikkernes placering kan variere, afhængigt af de valg du foretog ved købet.

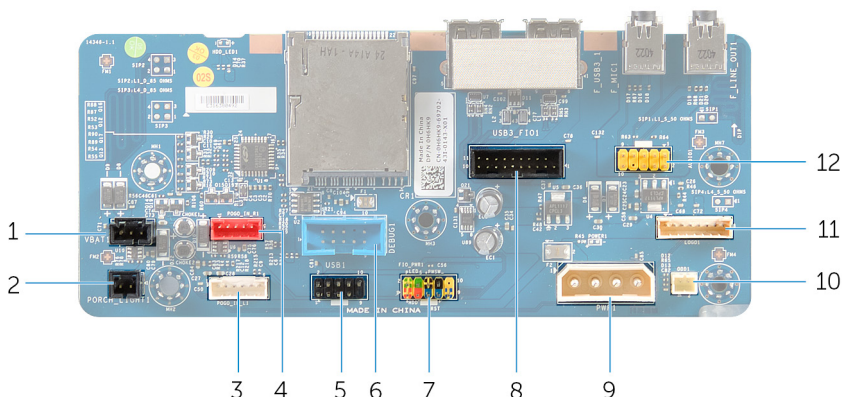

Figur 3. I/O-kortkomponenter

- | | | | |
|----|---|----|---|
| 1 | stik til bagerste I/O-belysningsbatteri (VBAT1) | 2 | stik til bagerste I/O-belysningsstik (PORCH_LIGHT1) |
| 3 | venstre teaterbelysningsstik (POGO_IN_L1) | 4 | højre teaterbelysningsstik (POGO_IN_R1) |
| 5 | USB-stik (USB1) | 6 | strømsstik (DEBUG1) |
| 7 | forreste I/O-kontrolstik (FIO_PWR1) | 8 | forreste I/O-stik (USB3_FIO1) |
| 9 | hovedstrømsstik (PWR1) | 10 | strømsstik til optisk drev (ODD1) |
| 11 | stik til logo-kort (LOGO1) | 12 | lydstik (AUDIOIO1) |

Identifiser	GUID-6B6E3A22-67C0-4373-8C7A-35D5ED7AD61F
Status	In Translation

Sådan løftes computeren

Identifiser	GUID-5CF591B5-430F-44F5-8963-1C1F1E261A0F
Status	In Translation

Procedure

- 1 Hold i håndtaget på toppen af computeren med begge hænder.

2 Løft computeren.



Figur 4. Sådan løftes computeren

1 håndtag

2 computer

Identificer	GUID-9D3A8D03-DE52-46DF-83E6-10B47D8F84EA
-------------	---

Status	Translated
--------	------------

Fjernelse af stabiliseringsfoden



ADVARSEL: Før du arbejder med computerens indvendige dele, skal du læse de sikkerhedsinstruktioner, der fulgte med computeren, og følge trinene i [Før du arbejder med computerens indvendige dele](#). Efter du har arbejdet på computerens indvendige dele, følg vejledningen i [Efter du har udført arbejde på computerens indvendige dele](#). For flere oplysninger om bedste praksis for sikkerhed, se hjemmesiden Regulatory Compliance på www.dell.com/regulatory_compliance.

Identifiser	GUID-254B06BD-AFEB-4070-A06B-0655A066829B
Status	In Translation

Procedure

- 1 Vip computeren mod fronten, indtil bunden vender opad.



Figur 5. Vip computeren

- 2 Fjern de to skruer (#6-32x6) , som holder stabiliseringsfoden fast til computeren.

3 Løft stabiliseringsfoden af computeren.

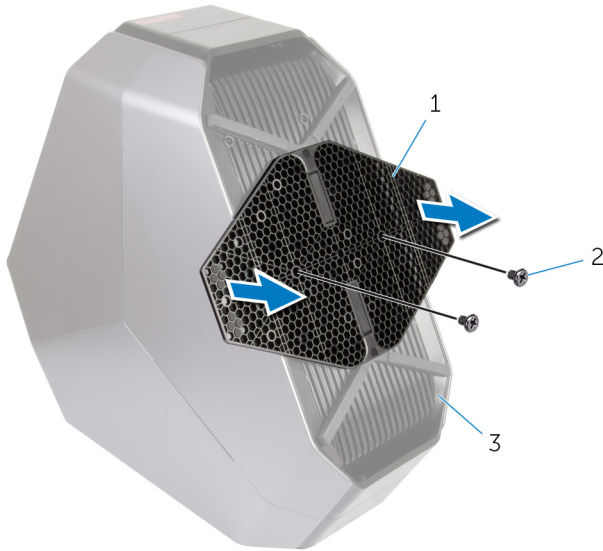

Figur 6. Sådan fjernes stabiliseringsfoden

1 stabiliseringsfod

2 skruer (2)

3 computer

4 Stil computeren op igen.

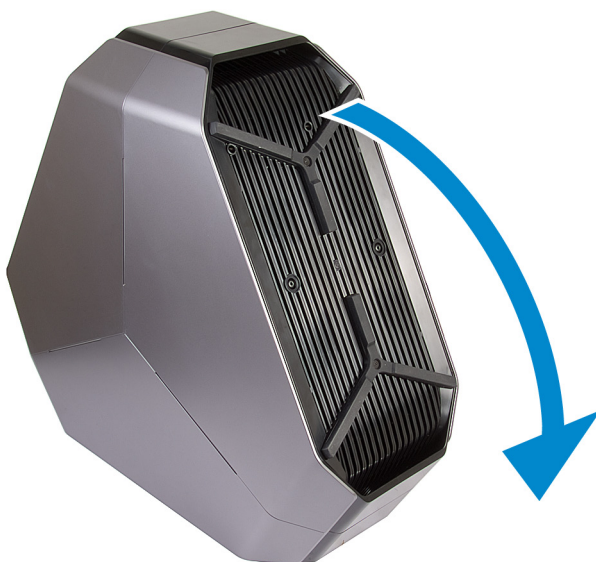

Figur 7. Stil computeren op igen.

Identificer	GUID-18199BBD-6888-4139-A09A-930509D51CE9
Status	Translated

Genmontering af stabiliseringsfoden



ADVARSEL: Før du arbejder med computerens indvendige dele, skal du læse de sikkerhedsinstruktioner, der fulgte med computeren, og følge trinene i [Før du arbejder med computerens indvendige dele](#). Efter du har arbejdet på computerens indvendige dele, følg vejledningen i [Efter du har udført arbejde på computerens indvendige dele](#). For flere oplysninger om bedste praksis for sikkerhed, se hjemmesiden Regulatory Compliance på www.dell.com/regulatory_compliance.

Identificer	GUID-3F271053-2515-4160-9D64-D8CF37BE23D1
Status	In Translation

Procedure

- 1 Vip computeren mod fronten, indtil bunden vender opad.
- 2 Flugt skruehullerne på stabiliseringsfoden med skruehullerne på computerbunden, og monter de to skruer (#6-32x6).
- 3 Stil computeren op igen.

Identificer GUID-12C03FA7-3F46-4CA3-9110-C4FC750FD9B8

Status In Translation

Sådan fjernes sidepanelerne



ADVARSEL: Før du arbejder med computerens indvendige dele, skal du læse de sikkerhedsinstruktioner, der fulgte med computeren, og følge trinene i [Før du arbejder med computerens indvendige dele](#). Efter du har arbejdet på computerens indvendige dele, følg vejledningen i [Efter du har udført arbejde på computerens indvendige dele](#). For flere oplysninger om bedste praksis for sikkerhed, se hjemmesiden Regulatory Compliance på www.dell.com/regulatory_compliance.

Identificer GUID-48D5F23F-79AE-4415-818F-A5DA6BE4B61D

Status In Translation

Procedure



BEMÆRK: Sørg for at fjerne sikkerhedskablet fra sikkerhedskabelstikket (hvis relevant).

- 1 Fjern skruen (M2x3), som fastgør smæklåsen til sikkerhedskabelslotten. Sikkerhedskabelslotten glider til ulåst position.
- 2 Løft frigørelsespanelet for at åbne panelet i højre side.

3 Træk og løft det højre sidepanel vækfra chassiset.

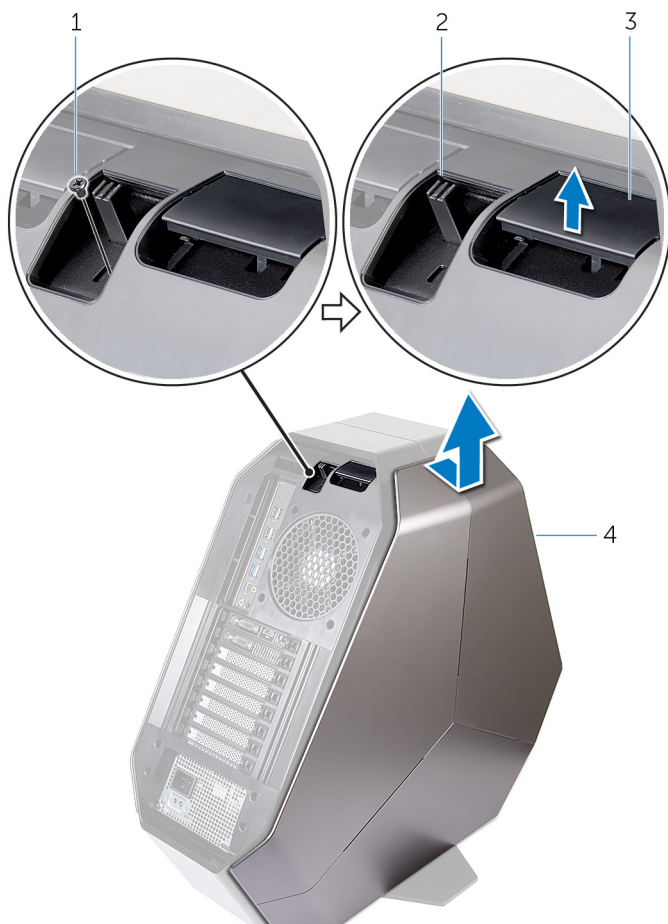

Figur 8. Sådan fjernes sidepanelet

1 skrue

2 lås til sikkerhedskabelslot

3 frigørelsespanel

4 højre panel

4 Gentag proceduren fra til 2 til trin 3 for panelet i venstre side.

Identificer	GUID-BDF4184C-85BA-44E3-85CA-10DE0E03FAB7
-------------	---

Status	In Translation
--------	----------------

Sådan genmonteres sidepanelerne



ADVARSEL: Før du arbejder med computerens indvendige dele, skal du læse de sikkerhedsinstruktioner, der fulgte med computeren, og følge trinene i [Før du arbejder med computerens indvendige dele](#). Efter du har arbejdet på computerens indvendige dele, følg vejledningen i [Efter du har udført arbejde på computerens indvendige dele](#). For flere oplysninger om bedste praksis for sikkerhed, se hjemmesiden Regulatory Compliance på www.dell.com/regulatory_compliance.

Identificer	GUID-FFA122BB-ECCD-4080-84DC-97446E12E185
-------------	---

Status	In Translation
--------	----------------

Procedure

- 1 Juster tapperne på panelet i højre side med tapperne i højre side af computeren, og klik panelet på plads.
- 2 Gentag trin 1 for at genmontere panelet i venstre side.
- 3 Skub og hold smæklåsen til sikkerhedskabelslotten i den låste position.
- 4 Genmonter skruen (M2x3), som fastgør smæklåsen til sikkerhedskabelslotten.

Identificer	GUID-D9015C06-6CEE-42EA-9215-9D0FD7B827D5
-------------	---

Status	Translated
--------	------------

Fjernelse af batteriet



ADVARSEL: Før du arbejder med computerens indvendige dele, skal du læse de sikkerhedsinstruktioner, der fulgte med computeren, og følge trinene i [Før du arbejder med computerens indvendige dele](#). Efter du har arbejdet på computerens indvendige dele, følg vejledningen i [Efter du har udført arbejde på computerens indvendige dele](#). For flere oplysninger om bedste praksis for sikkerhed, se hjemmesiden Regulatory Compliance på www.dell.com/regulatory_compliance.

Identificer	GUID-CA766DB3-32F7-4C05-8E57-71A0D8FEBEC3
-------------	---

Status	In Translation
--------	----------------

Forudsætninger

Fjern det højre sidedæksel. Se "[Sådan fjernes sidepanelerne](#)".

Identificer	GUID-D074294A-4802-4417-98CB-8E59633D2C53
-------------	---

Status	In Translation
--------	----------------

Procedure

- 1 Fjern skruen (M2x5,7), der fastgør batteriholderens dæksel til batteriholderen.

- 2 Skub dækslet til batteriholderen ud, åbn det, og fjern batterierne fra batteriholderen.

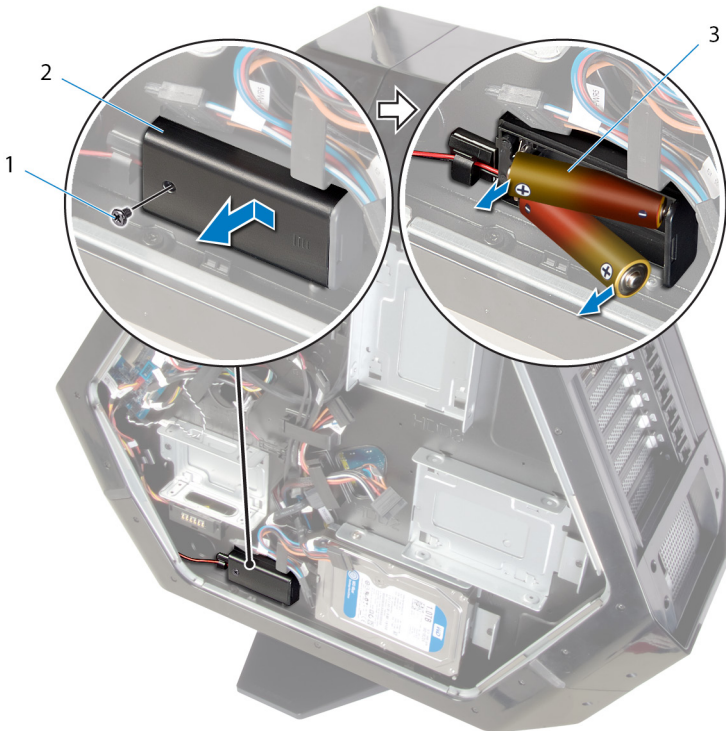

Figur 9. Fjernelse af batterierne

- 1 skrue
2 dæksel til batteriholder
3 AA-batterier (2)

Identificer	GUID-E15EE482-44FD-4E71-91FC-899D4B61532E
-------------	---

Status	Translated
--------	------------

Sådan genmonteres batteriet



ADVARSEL: Før du arbejder med computerens indvendige dele, skal du læse de sikkerhedsinstruktioner, der fulgte med computeren, og følge trinene i [Før du arbejder med computerens indvendige dele](#). Efter du har arbejdet på computerens indvendige dele, følg vejledningen i [Efter du har udført arbejde på computerens indvendige dele](#). For flere oplysninger om bedste praksis for sikkerhed, se hjemmesiden Regulatory Compliance på www.dell.com/regulatory_compliance.

Identificer	GUID-3BD4EB96-C771-43B7-8FDC-FC4E44555F72
-------------	---

Status	In Translation
--------	----------------

Procedure

1. Indsæt batterierne i batteriholderen.
2. Skub og luk dækslet til batteriholderen.
3. Genmonter skruen (M2x5,7), der fastgør dækslet til batteriholderen.

Identificer	GUID-72072C75-8F0F-4D71-BA9F-D5E49423B767
-------------	---

Status	In Translation
--------	----------------

Efterfølgende forudsætninger

Genmonter højre sidepanel. Se "[Sådan genmonteres sidepanelerne](#)".

Identificer GUID-ED4FED2D-BFC8-4AD5-9282-00E9B0A0BEA9

Status In Translation

Sådan fjernes batteriholderen



ADVARSEL: Før du arbejder med computerens indvendige dele, skal du læse de sikkerhedsinstruktioner, der fulgte med computeren, og følge trinene i [Før du arbejder med computerens indvendige dele](#). Efter du har arbejdet på computerens indvendige dele, følg vejledningen i [Efter du har udført arbejde på computerens indvendige dele](#). For flere oplysninger om bedste praksis for sikkerhed, se hjemmesiden Regulatory Compliance på www.dell.com/regulatory_compliance.

Identificer GUID-43ABB05A-F412-4B79-A6BB-85F1538D2F7F

Status In Translation

Forudsætninger

- 1 Fjern [stabiliseringsfoden](#).
- 2 Fjern det højre sidedæksel. Se "[Sådan fjernes sidepanelerne](#)".
- 3 Fjern [batteriet](#).

Identificer GUID-37D4E472-BBBE-45EA-A469-9DC910FD9A51

Status In Translation

Procedure

- 1 Læg chassiset om på venstre side.
- 2 Tryk på frigørelsestapperne på kabelstikket for at frakoble batteriholderkablet fra I/O-kortet.
- 3 Fjern de to skruer (#6-32xL5,2) der fastgør batteriholderen til chassiset.

4 Løft batteriholderen ud af chassiset.



Figur 10. Fjern batteriholderen

1 batteriholderkabel

2 batteriholderstik

3 batteriholder

4 skruer (2)

Identificer	GUID-B04CE362-1704-4719-BECB-6623ACDF1109
-------------	---

Status	In Translation
--------	----------------

Sådan genmonteres batteriholderen



ADVARSEL: Før du arbejder med computerens indvendige dele, skal du læse de sikkerhedsinstruktioner, der fulgte med computeren, og følge trinene i [Før du arbejder med computerens indvendige dele](#). Efter du har arbejdet på computerens indvendige dele, følg vejledningen i [Efter du har udført arbejde på computerens indvendige dele](#). For flere oplysninger om bedste praksis for sikkerhed, se hjemmesiden Regulatory Compliance på www.dell.com/regulatory_compliance.

Identificer	GUID-63015153-666B-4EE3-B8BF-B0028227364D
-------------	---

Status	In Translation
--------	----------------

Procedure

- 1 Ret skruehullerne på batteriholderen ind efter skruehullerne på chassiset.
- 2 Genmonter de to skruer (#6-32xL5,2), der fastgør computerdækslet til chassiset.
- 3 Tilslut batteriholderkablet til I/O-kortet.

Identificer	GUID-9D99190B-0133-43B8-B8B0-D8196BF43986
-------------	---

Status	In Translation
--------	----------------

Efterfølgende forudsætninger

- 1 Genmonter [batteriet](#).
- 2 Genmonter højre sidepanel. Se "[Sådan genmonteres sidepanelerne](#)".
- 3 Genmonter [stabiliseringsfoden](#).

Identificer	GUID-5DE1E07B-4633-4536-ACBF-4A3067007FE0
-------------	---

Status	Translated
--------	------------

Fjernelse harddisken

 **ADVARSEL:** Før du arbejder med computerens indvendige dele, skal du læse de sikkerhedsinstruktioner, der fulgte med computeren, og følge trinene i [Før du arbejder med computerens indvendige dele](#). Efter du har arbejdet på computerens indvendige dele, følg vejledningen i [Efter du har udført arbejde på computerens indvendige dele](#). For flere oplysninger om bedste praksis for sikkerhed, se hjemmesiden Regulatory Compliance på www.dell.com/regulatory_compliance.

 **FORSIGTIG:** Harddiske er skrøbelige. Vær forsigtig, når du håndterer harddisken.

 **FORSIGTIG:** For at undgå datatab, fjern ikke harddisken mens computeren er i slumretilstand eller er tændt.

Identificer	GUID-AE9A3D49-0626-4AB2-99F4-62362472D5BF
-------------	---

Status	In Translation
--------	----------------

Forudsætninger

- 1 Fjern [stabiliseringsfoden](#).
- 2 Fjern panelerne i venstre og højre side. Se "[Sådan fjernes sidepanelerne](#)".

Identificer	GUID-BE329B72-5BBE-433B-A00F-4AFF8F80710F
-------------	---

Status	In Translation
--------	----------------

Procedure

- 1 Læg kabinettet om på venstre side.
- 2 Kobl strømkablet og datakablet fra harddiskmodulet (HDD1).
- 3 Fjern skruen (#6-32x6), der fastgør harddiskmodulet (HDD1) til chassiset.

- 4 Brug tappen til at skubbe harddiskmodulet (HDD1) af chassiset, så du kan fjerne det.

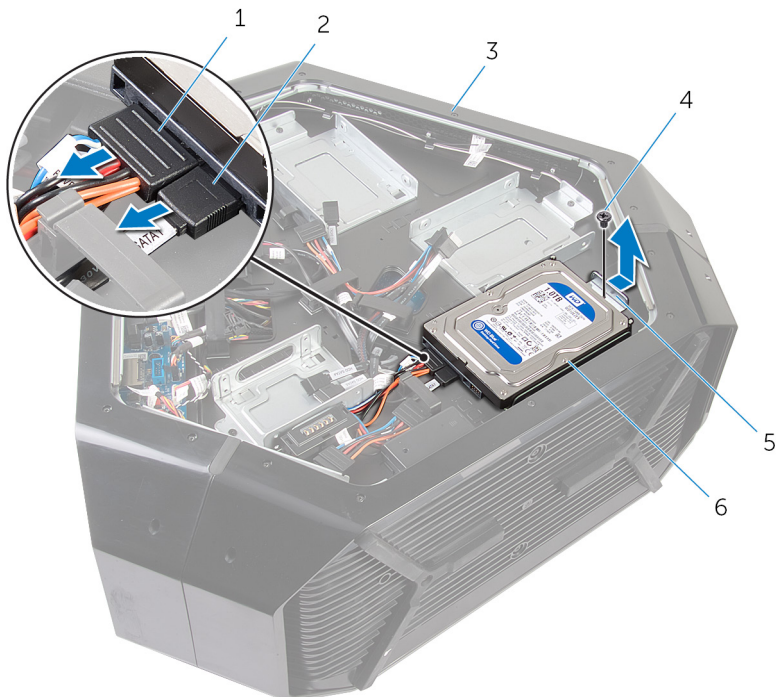

Figur 11. Fjernelse harddisken

- | | | | |
|---|--------------|---|----------------------|
| 1 | strømledning | 2 | datakabel |
| 3 | chassis | 4 | skrue |
| 5 | tap | 6 | harddiskmodul (HDD1) |

- 5 Fjern de fire skruer ((#6-32x3,6), der fastgør harddiskbeslaget til harddisken.

6 Skub harddisken ud, og fjern den fra harddiskbeslaget.

 **BEMÆRK:** Gentag trin 2 til trin 6 for at fjerne alle andre harddiske (HDD2 og HDD3), der er installeret i computeren.

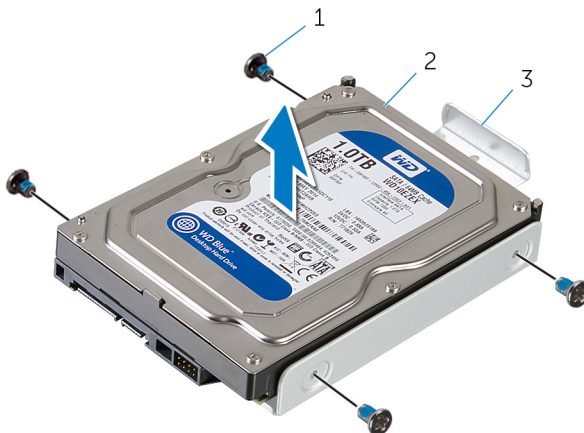

Figur 12. Sådan fjernes harddiskbeslaget

1 skruer (4)

2 harddisk

3 harddiskbeslag

Identificer GUID-8D72BB77-0F8B-428E-A98E-FF7DA2CDA899

Status Translated

Sådan genmonteres harddisken



ADVARSEL: Før du arbejder med computerens indvendige dele, skal du læse de sikkerhedsinstruktioner, der fulgte med computeren, og følge trinene i [Før du arbejder med computerens indvendige dele](#). Efter du har arbejdet på computerens indvendige dele, følg vejledningen i [Efter du har udført arbejde på computerens indvendige dele](#). For flere oplysninger om bedste praksis for sikkerhed, se hjemmesiden Regulatory Compliance på www.dell.com/regulatory_compliance.



FORSIGTIG: Harddiske er skrøbelige. Vær forsigtig, når du håndterer harddisken.

Identificer GUID-64CF05D3-233E-4172-BB37-33FC7707EC42

Status In Translation

Procedure

- 1 Flugt skruenhullerne i harddiskbeslaget med skruenhullerne i harddiskmodulet (HDD1).
- 2 Sæt de fire skruer (#6-32x3,6), som holder harddisken fast på harddiskbeslaget, i.
- 3 Skub harddiskmodulet (HDD1) ind i chassiset.
- 4 Genmonter skruen (#6-32x6), der fastgør det optiske drevmodul (HDD1) til chassiset.
- 5 Slut strømkablet og datakablet til harddisken (HDD1).



BEMÆRK: Gentag trin 2 til trin 5 for at genmontere alle andre harddiske (HDD2 og HDD3), der er installeret i computeren.

Identifiser	GUID-FE4DA1F1-9E2F-4874-B9EE-588CC0B1157F
Status	In Translation

Efterfølgende forudsætninger

- 1 Genmonter panelerne i venstre og højre side. Se "[Sådan genmonteres sidepanelerne](#)".
- 2 Genmonter [stabiliseringsfoden](#).

Identificer	GUID-5F25DB7E-BE9A-49D8-A32A-AAD2A7EDBB9E
-------------	---

Status	Translated
--------	------------

Fjernelse af det optiske drev



ADVARSEL: Før du arbejder med computerens indvendige dele, skal du læse de sikkerhedsinstruktioner, der fulgte med computeren, og følge trinene i [Før du arbejder med computerens indvendige dele](#). Efter du har arbejdet på computerens indvendige dele, følg vejledningen i [Efter du har udført arbejde på computerens indvendige dele](#). For flere oplysninger om bedste praksis for sikkerhed, se hjemmesiden Regulatory Compliance på www.dell.com/regulatory_compliance.

Identificer	GUID-61F5DDD7-A08A-4F18-B141-B04C41FB439A
-------------	---

Status	In Translation
--------	----------------

Forudsætninger

- 1 Fjern [stabiliseringsfoden](#).
- 2 Fjern panelerne i venstre og højre side. Se "[Sådan fjernes sidepanelerne](#)".

Identificer	GUID-6A50393B-3FBF-48DF-94E8-546D439D02A8
-------------	---

Status	In Translation
--------	----------------

Procedure

- 1 Læg chassiset om på venstre side.
- 2 Frakobl strøm- og datakablet fra det optiske drev.
- 3 Fjern skruen (#6-32x6), der fastgør det optiske drevmodul til chassiset.

- 4 Træk og løft det optiske drevmodul ud af chassiset.

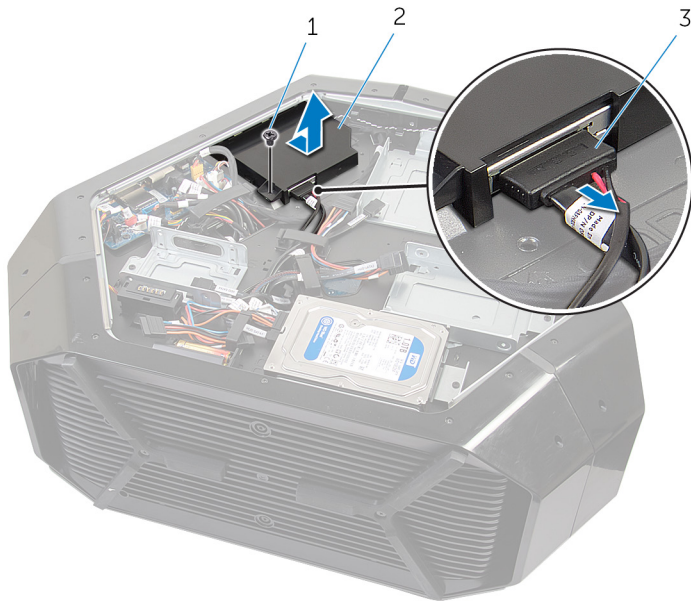

Figur 13. Sådan fjernes det optiske drevmodul

- | | | | |
|---|--------------------------|---|------------------|
| 1 | skrue | 2 | optisk drevmodul |
| 3 | datakabel og strøm kabel | | |
- 5 Fjern de to skrue (M2x3), som fastgør det optiske drevbeslag på det optiske drev.

- 6 Træk og fjern det optiske drev fra drevbeslaget til det optiske drev.

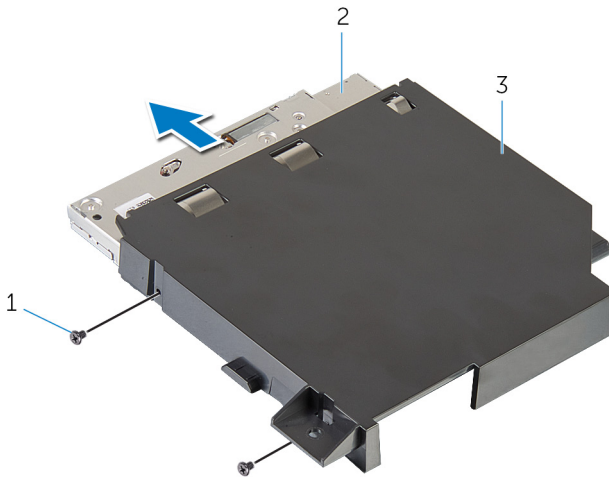

Figur 14. Fjernelse af det optiske drev

1 skruer (2)

2 optisk drev

3 optisk drevbeslag

Identificer	GUID-01750DAC-3408-4912-B936-7DAA79351AA9
-------------	---

Status	Translated
--------	------------

Genmontering af det optiske drev



ADVARSEL: Før du arbejder med computerens indvendige dele, skal du læse de sikkerhedsinstruktioner, der fulgte med computeren, og følge trinene i [Før du arbejder med computerens indvendige dele](#). Efter du har arbejdet på computerens indvendige dele, følg vejledningen i [Efter du har udført arbejde på computerens indvendige dele](#). For flere oplysninger om bedste praksis for sikkerhed, se hjemmesiden Regulatory Compliance på www.dell.com/regulatory_compliance.

Identificer	GUID-7350271B-4DB1-4B26-AE94-B357D18A9879
-------------	---

Status	In Translation
--------	----------------

Procedure

- 1 Juster skruehullerne i beslaget til det optiske drev ind med skruehullerne i det optiske drev.
- 2 Genmonter de to skruer (M2x3), som fastgør det optiske drev på det optiske drevbeslag.
- 3 Ret skruehullet i det optiske drevmodul ind efter skruehullet i chassiset.
- 4 Genmonter skruen (#6-32x6), der fastgør det optiske drevmodul til chassiset.
- 5 Slut strømkablet og datakablet til det optiske drev.

Identificer	GUID-F7267B2E-7043-4D3D-AB33-2A04D0388678
-------------	---

Status	In Translation
--------	----------------

Efterfølgende forudsætninger

- 1 Genmonter panelerne i venstre og højre side. Se "[Sådan genmonteres sidepanelerne](#)".
- 2 Genmonter [stabiliseringsfoden](#).

Identificer	GUID-94AF6920-C07F-4880-89EB-889DDB6514A4
-------------	---

Status	In Translation
--------	----------------

Sådan fjernes det højre stik til AlienFX-sidepanelet



ADVARSEL: Før du arbejder med computerens indvendige dele, skal du læse de sikkerhedsinstruktioner, der fulgte med computeren, og følge trinene i [Før du arbejder med computerens indvendige dele](#). Efter du har arbejdet på computerens indvendige dele, følg vejledningen i [Efter du har udført arbejde på computerens indvendige dele](#). For flere oplysninger om bedste praksis for sikkerhed, se hjemmesiden Regulatory Compliance på www.dell.com/regulatory_compliance.

Identificer	GUID-868509E9-1283-4A3F-8C36-7CFD7B75A921
-------------	---

Status	In Translation
--------	----------------

Forudsætninger

- 1 Fjern [stabiliseringsfoden](#).
- 2 Fjern panelerne i venstre og højre side. Se "[Sådan fjernes sidepanelerne](#)".

Identificer	GUID-A39BC38A-3205-41F7-AC46-DC75A4AF8D6B
-------------	---

Status	In Translation
--------	----------------

Procedure

- 1 Læg kabinettet om på venstre side.
- 2 Frakobl det højre AlienFX-sidepanelkabel, som forbinder det højre AlienFX-sidepanels stik med I/O-kortet. Se "[I/O-kortkomponenter](#)".
- 3 Fjern skruen (#6-32x6), som fastgør det højre AlienFX-sidepanels stikmodul til chassiset.

- 4 Fjern det højre AlienFX-sidepanels stikmodul fra chassiset.

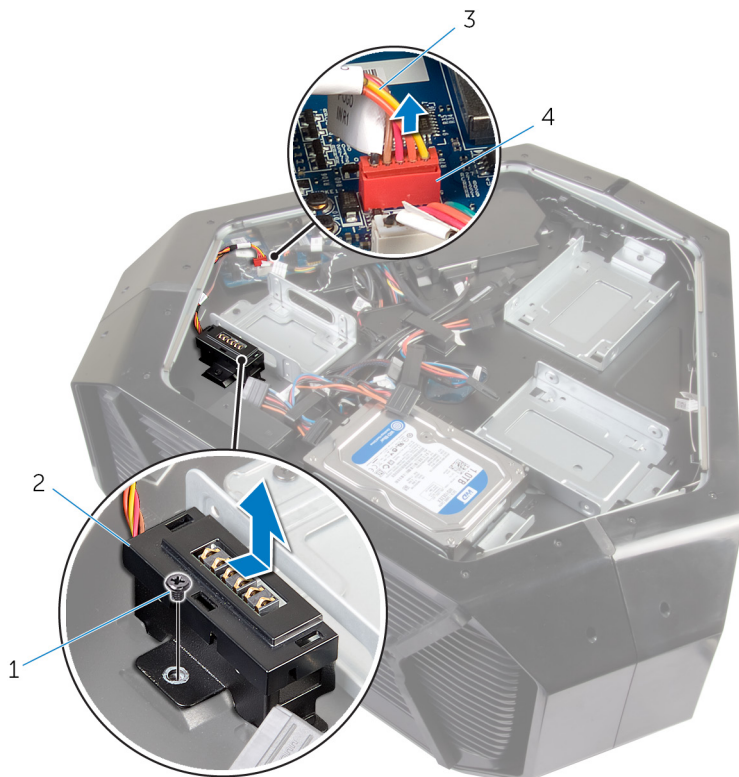

Figur 15. Billede: Fjernelse af højre AlienFX-stik

- | | | | |
|---|------------------------------|---|---------------------------------------|
| 1 | skrue | 2 | højre stikmodul til AlienFX-sidepanel |
| 3 | højre AlienFX-sidepanelkabel | 4 | højre stik til AlienFX-sidepanel |
- 5 Fjern de to skruer (#6-32x6), som fastgør det højre AlienFX-sidepanel til bøjlen.

- 6 Fjern kabelføringen via åbningen på chassiset, og løft det højre AlienFX-sidepanel af bøjlen.

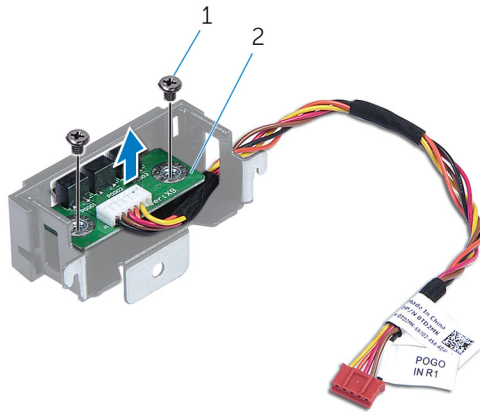

Figur 16. Billede: Fjernelse af højre AlienFX-stik

1 skruer (2)

2 højre stik til AlienFX-sidepanel

Identificer	GUID-B024DDA4-1E63-4FD3-BC6C-CE78CA09A53E
-------------	---

Status	In Translation
--------	----------------

Sådan genmonteres det højre stik til AlienFX-sidepanelet



ADVARSEL: Før du arbejder med computerens indvendige dele, skal du læse de sikkerhedsinstruktioner, der fulgte med computeren, og følge trinene i [Før du arbejder med computerens indvendige dele](#). Efter du har arbejdet på computerens indvendige dele, følg vejledningen i [Efter du har udført arbejde på computerens indvendige dele](#). For flere oplysninger om bedste praksis for sikkerhed, se hjemmesiden Regulatory Compliance på www.dell.com/regulatory_compliance.

Identificer	GUID-A69E3020-5877-4EBC-AA2C-994983CE74BA
-------------	---

Status	In Translation
--------	----------------

Procedure

- 1 Før kablet gennem slotten på rammen, og juster skruehullerne på det højre AlienFX-sidepanel i forhold til skruehullerne på bøjlen.
- 2 Genmonter de to skruer (#6-32x6), som fastgør det højre AlienFX-sidepanel til bøjlen.
- 3 Ret skruehullet på stikket på det højre AlienFX-sidepanel ind efter skruehullet på chassiset.
- 4 Genmonter skruen (#6-32x6), som fastgør det højre AlienFX-sidepanels stikmodul til chassiset.
- 5 Tilslut kablet, som forbinder det højre AlienFX-sidepanels stik med I/O-kortet. Se "[I/O-kortkomponenter](#)".

Identificer	GUID-886CC072-BAD1-4247-9DAB-F3A0F90100CC
Status	In Translation

Efterfølgende forudsætninger

- 1 Genmonter panelerne i venstre og højre side. Se "[Sådan genmonteres sidepanelerne](#)".
- 2 Genmonter [stabiliseringsfoden](#).

Identificer	GUID-26EA12FB-6E26-4D6F-AE4F-13301F1D7F66
-------------	---

Status	In Translation
--------	----------------

Sådan fjernes det venstre stik til AlienFX-sidepanelet



ADVARSEL: Før du arbejder med computerens indvendige dele, skal du læse de sikkerhedsinstruktioner, der fulgte med computeren, og følge trinene i [Før du arbejder med computerens indvendige dele](#). Efter du har arbejdet på computerens indvendige dele, følg vejledningen i [Efter du har udført arbejde på computerens indvendige dele](#). For flere oplysninger om bedste praksis for sikkerhed, se hjemmesiden Regulatory Compliance på www.dell.com/regulatory_compliance.

Identificer	GUID-CB530696-1F07-49D8-BC49-0F4F3B4BDE1B
-------------	---

Status	In Translation
--------	----------------

Forudsætninger

- 1 Fjern [stabiliseringsfoden](#).
- 2 Fjern panelerne i venstre og højre side. Se "[Sådan fjernes sidepanelerne](#)".

Identificer	GUID-628189D9-46DA-47A2-BF02-1ED31BD28C8A
-------------	---

Status	In Translation
--------	----------------

Procedure

- 1 Læg kabinettet om på venstre side.

- 2 Frakobl det kabel, der slutter det venstre stikmodul til AlienFX-sidepanelet til I/O-kortet. Se "[I/O-kortkomponenter](#)".



Figur 17. Billede: Fjernelse af venstre AlienFX-stikmodul

- | | | | |
|---|---|---|---------------------------------------|
| 1 | venstre stikmodul til AlienFX-sidepanelet | 2 | venstre kabel til AlienFX-sidepanelet |
| 3 | I/O-kort | | |
- 3 Vend chassiset.
 - 4 Fjern kablet til AlienFX-sidepanelet ud gennem kabelkanalerne på chassiset.
 - 5 Fjern skruen (#6-32x6), der fastgør det venstre stikmodul til AlienFX-sidepanelet til chassiset.

- 6 Fjern det venstre stikmodul til AlienFX-sidepanelet fra chassiset.

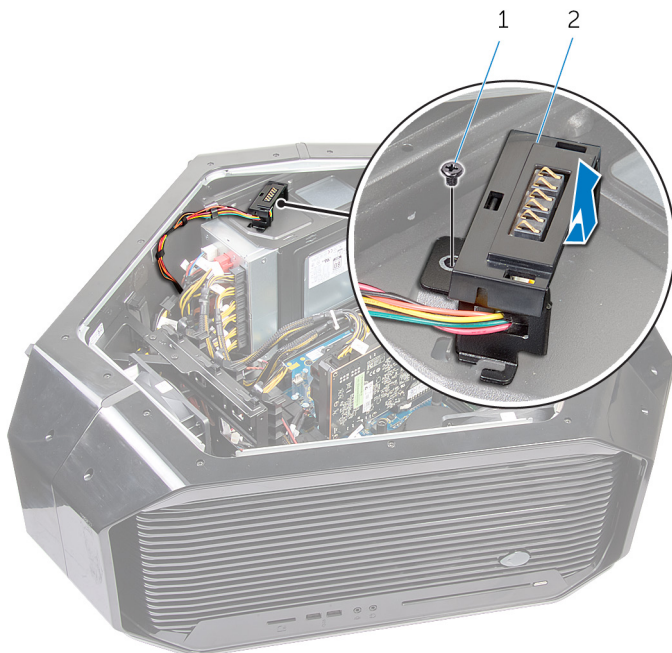

Figur 18. Billede: Fjernelse af venstre AlienFX-stikmodul

1 skrue

2 venstre stikmodul til AlienFX-sidepanelet

- 7 Fjern de to skruer (#6-32x6), der fastgør stikmodulet til AlienFX-sidepanelet til bøjlen.

- 8 Fjern kabelkanalen via slottet på bøjlen, og løft det venstre stikmodul til AlienFX-sidepanelet for at fjerne modulet fra bøjlen.

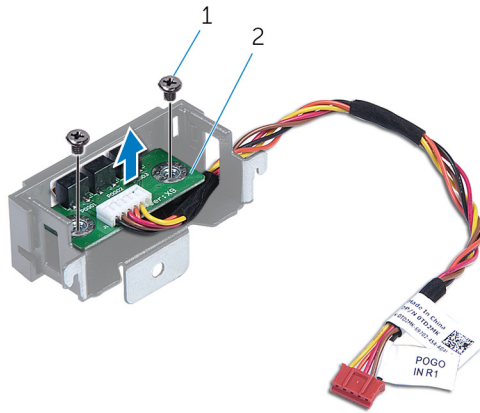

Figur 19. Billede: Fjernelse af venstre AlienFX-stikmodul

1 skrue

2 venstre stikmodul til AlienFX-sidepanelet

Identificer	GUID-EFC80346-20A7-4D2E-B825-EEC01F35B9D9
-------------	---

Status	In Translation
--------	----------------

Sådan genmonteres det venstre stik til AlienFX-sidepanelet



ADVARSEL: Før du arbejder med computerens indvendige dele, skal du læse de sikkerhedsinstruktioner, der fulgte med computeren, og følge trinene i [Før du arbejder med computerens indvendige dele](#). Efter du har arbejdet på computerens indvendige dele, følg vejledningen i [Efter du har udført arbejde på computerens indvendige dele](#). For flere oplysninger om bedste praksis for sikkerhed, se hjemmesiden Regulatory Compliance på www.dell.com/regulatory_compliance.

Identificer	GUID-7952793C-4B00-4D03-BE00-25D129DCFCDD
-------------	---

Status	In Translation
--------	----------------

Procedure

- 1 Før kablet gennem slotten på rammen, og juster skruehullerne på det venstre AlienFX-sidepanel i forhold til skruehullerne på bøjlen.
- 2 Genmonter de to skruer (#6-32x6), som fastgør AlienFX-sidepanelet til bøjlen.
- 3 Ret skruehullet på stikket på det venstre AlienFX-sidepanel ind efter skruehullet på chassiset.
- 4 Genmonter skruen (#6-32x6), som fastgør AlienFX-sidepanelets stik til chassiset.
- 5 Tilslut kablet, som forbinder AlienFX-sidepanelets stik med systemkortet. Se "[I/O-kortkomponenter](#)".

Identifiser	GUID-C2143FE7-910D-4365-BC43-C6AE147C4E84
Status	In Translation

Efterfølgende forudsætninger

- 1 Genmonter panelerne i venstre og højre side. Se "[Sådan genmonteres sidepanelerne](#)".
- 2 Genmonter [stabiliseringsfoden](#).

Identificer	GUID-DC61C8F1-86D0-49DE-B8D8-229750E714D6
-------------	---

Status	Translated
--------	------------

Sådan fjernes I/O-kortet



ADVARSEL: Før du arbejder med computerens indvendige dele, skal du læse de sikkerhedsinstruktioner, der fulgte med computeren, og følge trinene i [Før du arbejder med computerens indvendige dele](#). Efter du har arbejdet på computerens indvendige dele, følg vejledningen i [Efter du har udført arbejde på computerens indvendige dele](#). For flere oplysninger om bedste praksis for sikkerhed, se hjemmesiden Regulatory Compliance på www.dell.com/regulatory_compliance.

Identificer	GUID-71F7091D-5CB3-4136-97D8-BD57D67BD44F
-------------	---

Status	In Translation
--------	----------------

Forudsætninger

- 1 Fjern [stabiliseringsfoden](#).
- 2 Fjern panelerne i højre og venstre side. Se "[Sådan fjernes sidepanelerne](#)".

Identificer	GUID-23DE6039-997A-4A75-B68A-55A4E9103789
-------------	---

Status	In Translation
--------	----------------

Procedure

- 1 Læg chassiset om på venstre side.

2 Kobl alle kabler fra I/O-kortet.

 **BEMÆRK:** Bemærk kabelføringen for alle kabler, når du fjerner dem, så du kan trække dem korrekt igen, efter du genmonterer I/O-kortet.

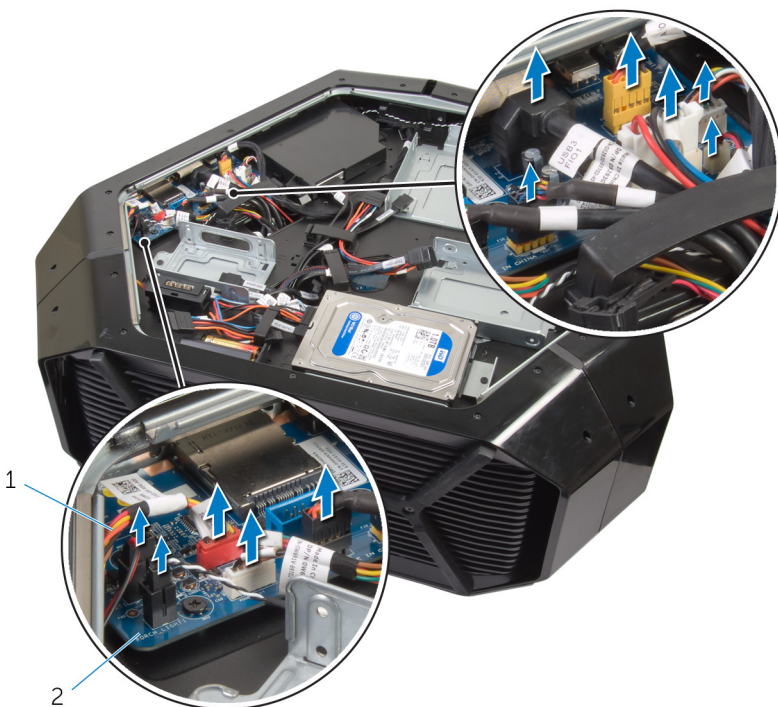

Figur 20. Fjernelse af I/O-kortet

1 kabler

2 I/O-kort

3 Fjern de fem skruer (#6-32x6), som fastgør I/O-kortet til chassiset.

4 Træk og løft I/O-kortet ud af chassiset.

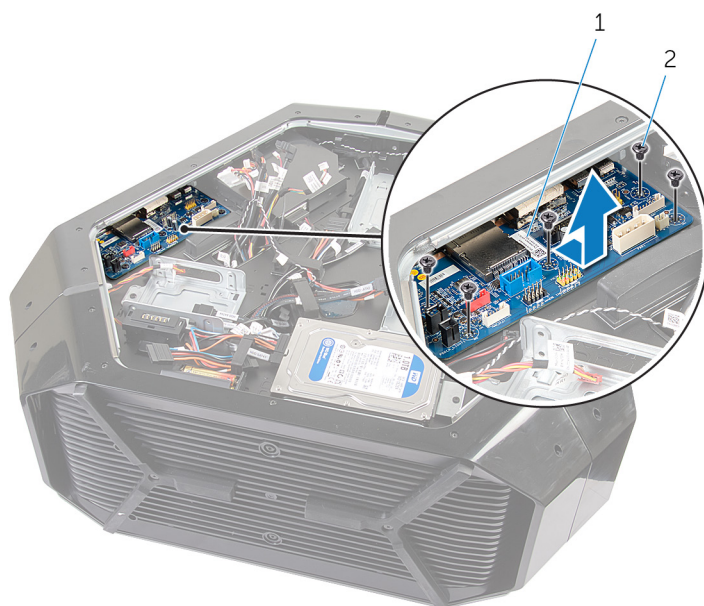

Figur 21. Fjernelse af I/O-kortet

1 I/O-kort

2 skruer (5)

Identificer	GUID-98F27B1C-9F09-48EC-83D7-FC85C825E6A4
-------------	---

Status	Translated
--------	------------

Sådan genmonteres I/O-kortet



ADVARSEL: Før du arbejder med computerens indvendige dele, skal du læse de sikkerhedsinstruktioner, der fulgte med computeren, og følge trinene i [Før du arbejder med computerens indvendige dele](#). Efter du har arbejdet på computerens indvendige dele, følg vejledningen i [Efter du har udført arbejde på computerens indvendige dele](#). For flere oplysninger om bedste praksis for sikkerhed, se hjemmesiden Regulatory Compliance på www.dell.com/regulatory_compliance.

Identificer	GUID-7A92D443-BFA9-45ED-8E21-A09E64C03E13
-------------	---

Status	In Translation
--------	----------------

Procedure

- 1 Flugt portene på I/O-kortet med deres respektive slots på chassiset, og skub det på plads.
- 2 Flugt skruehullerne på I/O-kortet med skruehullerne på chassiset.
- 3 Genmonter de fem skruer (#6-32x6), der fastgør I/O-kortet til chassiset.
- 4 Slut kablerne til I/O-kortet.



BEMÆRK: Stikkene på I/O-kortet er farvekodede. Sørg for, at du matcher farven på stikket til I/O-kortet med kabelstikket. For flere oplysninger om I/O-stik, se "[I/O-kortkomponenter](#)".

Identificer	GUID-3BBF3C01-2E3B-4978-A3CB-5B416271A6CB
-------------	---

Status	In Translation
--------	----------------

Efterfølgende forudsætninger

- 1 Genmonter panelerne i højre og venstre side. Se "[Sådan genmonteres sidepanelerne](#)".

2 Genmonter [stabiliseringsfoden](#).

Identificer	GUID-9F78473E-F642-411A-8A94-6AF93B6F1008
-------------	---

Status	In Translation
--------	----------------

Sådan fjernes varmesensorkablet på drevbåsen



ADVARSEL: Før du arbejder med computerens indvendige dele, skal du læse de sikkerhedsinstruktioner, der fulgte med computeren, og følge trinene i [Før du arbejder med computerens indvendige dele](#). Efter du har arbejdet på computerens indvendige dele, følg vejledningen i [Efter du har udført arbejde på computerens indvendige dele](#). For flere oplysninger om bedste praksis for sikkerhed, se hjemmesiden Regulatory Compliance på www.dell.com/regulatory_compliance.

Identificer	GUID-18A78661-C670-4556-8319-D3A55CAEFC55
-------------	---

Status	In Translation
--------	----------------

Forudsætninger

- 1 Fjern [stabiliseringsfoden](#).
- 2 Fjern panelerne i venstre og højre side. Se "[Sådan fjernes sidepanelerne](#)".

Identificer	GUID-E608FADD-D5DA-4A6B-9E3F-4D16C79EEA44
-------------	---

Status	In Translation
--------	----------------

Procedure

- 1 Læg chassiset om på højre side.
- 2 Find varmesensorstikket på drevbåsen (SENSOR2) på systemkortet. Du kan finde flere oplysninger om varmesensorstikket på drevbåsen under "[systemkortkomponenter](#)".

- 3 Frakobl varmesensorkablet på drevbåsen fra systemkortet.

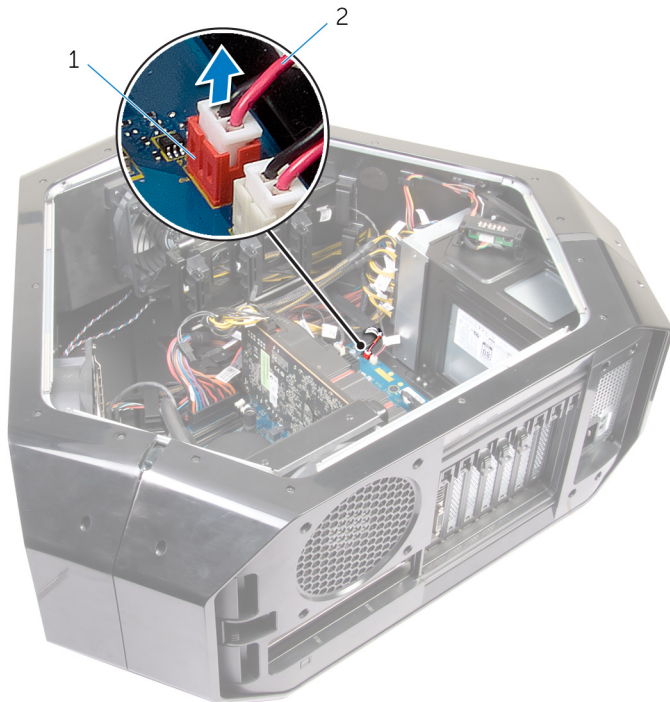

Figur 22. Sådan fjernes varmesensorkablet på drevbåsen

- | | | | |
|---|-----------------------------|---|------------------------------|
| 1 | varmesensorstik til drevbås | 2 | varmesensorkabel til drevbås |
|---|-----------------------------|---|------------------------------|
- 4 Vend chassiset.
 - 5 Fjern kablet via åbningen på chassiset.
 - 6 Find varmesensoren på drevbåsen. Se "[højre side](#)".

- 7 Tryk på udløsertappen, og tag varmesensorkablet til drevbåsen af chassiset.

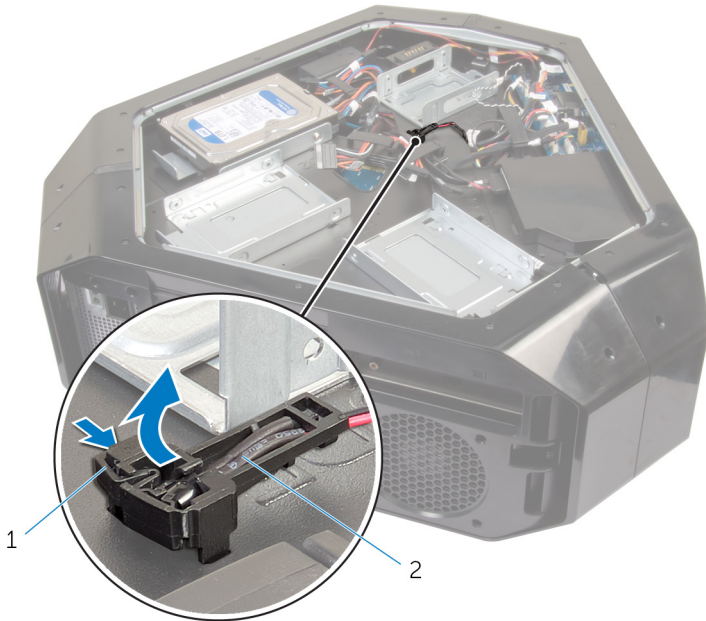

Figur 23. Sådan fjernes varmesensorkablet på drevbåsen

1 udløsertap

2 varmesensorkabel til
drevbås

Identifler GUID-2DC30FD2-9E3A-4C65-8BEC-09600D8BBC56

Status In Translation

Sådan genmonteres varmesensorkablet på drevbåsen



ADVARSEL: Før du arbejder med computerens indvendige dele, skal du læse de sikkerhedsinstruktioner, der fulgte med computeren, og følge trinene i [Før du arbejder med computerens indvendige dele](#). Efter du har arbejdet på computerens indvendige dele, følg vejledningen i [Efter du har udført arbejde på computerens indvendige dele](#). For flere oplysninger om bedste praksis for sikkerhed, se hjemmesiden Regulatory Compliance på www.dell.com/regulatory_compliance.

Identifler GUID-EF8896E5-462B-4877-9A8E-D7C7D9D1FF2A

Status In Translation

Procedure

- 1 Før varmesensorkablet på drevbåsen igennem slotten i chassiset.
- 2 Juster tappen på varmesensorkablet på drevbåsen i chassiset.
- 3 Tryk på udløsertappen på varmesensorkablet til drevbåsen, og tryk det på plads.
- 4 Læg chassiset om på venstre side.
- 5 Slut varmesensorkablet på drevbåsen til bundkortet. Se "[systemkortkomponenter](#)".

Identifler GUID-F5234AEA-54DA-4272-808B-962FE432F286

Status In Translation

Efterfølgende forudsætninger

- 1 Genmonter panelerne i venstre og højre side. Se "[Sådan genmonteres sidepanelerne](#)".

2 Genmonter [stabiliseringsfoden](#).

Identificer	GUID-AAC0DC5A-1680-492D-804F-52F812D409C2
Status	Translated

Fjernelse af hukommelsesmodulerne

 **ADVARSEL:** Før du arbejder med computerens indvendige dele, skal du læse de sikkerhedsinstruktioner, der fulgte med computeren, og følge trinene i [Før du arbejder med computerens indvendige dele](#). Efter du har arbejdet på computerens indvendige dele, følg vejledningen i [Efter du har udført arbejde på computerens indvendige dele](#). For flere oplysninger om bedste praksis for sikkerhed, se hjemmesiden Regulatory Compliance på www.dell.com/regulatory_compliance.

Identificer	GUID-A10CB4A8-33C8-48F3-81AD-3FB8E56E04FB
Status	In Translation

Forudsætninger

- 1 Fjern [stabiliseringsfoden](#).
- 2 Fjern panelerne i venstre og højre side. Se "[Sådan fjernes sidepanelerne](#)".

Identificer	GUID-A47D8E8A-AADB-4A08-B1B7-FDF3BAB1D6DC
Status	In Translation

Procedure

- 1 Læg chassiset om på højre side.
- 2 Find hukommelsesmodulerne på systemkortet. For flere oplysninger om hukommelsesmodulerne, se "[systemkortkomponenter](#)".
- 3 Skub fastgørelsesklemmen væk fra hukommelsesmodulet.

4 Fjern hukommelsesmodulet fra hukommelsesmodulslottet.

 **BEMÆRK:** Gentag trin 2 til trin 4 for at fjerne alle andre hukommelsesmoduler der er installeret i computeren.

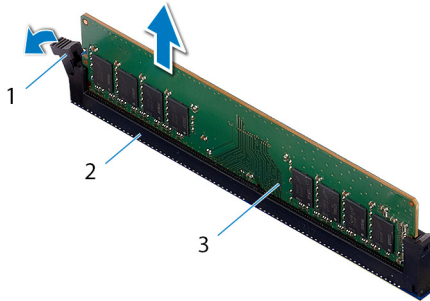

Figur 24. Sådan fjernes hukommelsesmodulet

- | | | | |
|---|--------------------|---|----------------------|
| 1 | fastgørelsesklemme | 2 | hukommelsesmodulslot |
| 3 | hukommelsesmodul | | |

Identificer	GUID-1F5023F5-9868-4AAF-A9F5-BFB400CD890A
-------------	---

Status	Translated
--------	------------

Genmontering af hukommelsesmodulerne



ADVARSEL: Før du arbejder med computerens indvendige dele, skal du læse de sikkerhedsinstruktioner, der fulgte med computeren, og følge trinene i [Før du arbejder med computerens indvendige dele](#). Efter du har arbejdet på computerens indvendige dele, følg vejledningen i [Efter du har udført arbejde på computerens indvendige dele](#). For flere oplysninger om bedste praksis for sikkerhed, se hjemmesiden Regulatory Compliance på www.dell.com/regulatory_compliance.

Identificer	GUID-0029122F-1F1E-426E-B354-B2ED39EC8360
-------------	---

Status	In Translation
--------	----------------

Procedure

- 1 Flugt indhakked i bunden af hukommelsesmodulet, med tappen hukommelsesmodulets slot.

2. Indsæt hukommelsesmodulet i stikket, indtil hukommelsesmodulet klikker på plads og låses fast af fastgørelsesklemmen.

 **BEMÆRK:** Hvis du ikke hører et klik, skal du fjerne hukommelsesmodulet og sætte det i igen.

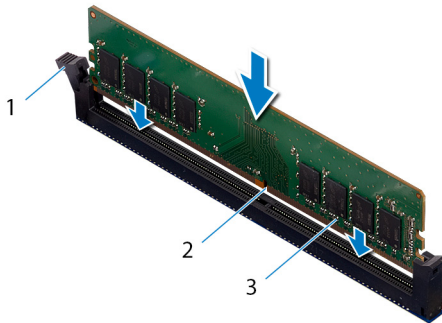

- | | | | |
|---|------------------|---|----------------------|
| 1 | hukommelsesmodul | 2 | hukommelsesmodulslot |
| 3 | indhak | | |

Identificer	GUID-8AE114CE-0765-4528-8225-62CD35855A16
Status	In Translation

Efterfølgende forudsætninger

1. Genmonter panelerne i venstre og højre side. Se "[Sådan genmonteres sidepanelerne](#)".
2. Genmonter [stabiliseringsfoden](#).

Identifiser	GUID-B4F677A5-AC31-4D04-888C-5BEF42FDA20E
-------------	---

Status	Translated
--------	------------

Fjernelse af grafikkortet



ADVARSEL: Før du arbejder med computerens indvendige dele, skal du læse de sikkerhedsinstruktioner, der fulgte med computeren, og følge trinene i [Før du arbejder med computerens indvendige dele](#). Efter du har arbejdet på computerens indvendige dele, følg vejledningen i [Efter du har udført arbejde på computerens indvendige dele](#). For flere oplysninger om bedste praksis for sikkerhed, se hjemmesiden Regulatory Compliance på www.dell.com/regulatory_compliance.

Identifiser	GUID-B0F1FEBC-BA60-435A-B8A6-ED03962F288A
-------------	---

Status	In Translation
--------	----------------

Forudsætninger

- 1 Fjern [stabiliseringsfoden](#).
- 2 Fjern panelerne i venstre og højre side. Se "[Sådan fjernes sidepanelerne](#)".

Identifiser	GUID-74AA0B3C-8E94-4359-B6D0-CBBF138F30F2
-------------	---

Status	In Translation
--------	----------------

Procedure

- 1 Læg chassiset om på højre side.
- 2 Find grafikkortet på systemkortet. Du kan finde flere oplysninger om grafikkortet under "[Systemkortkomponenter](#)".
- 3 Tryk på frigørelsesklemmen på strømkabelstikkene og frakobl strømkablerne fra grafikkortet.
- 4 Tryk på og skub skruedækslerne, der dækker de skruer, der fastgør grafikkortet til chassiset.
- 5 Fjern de to skruer (#6-32x6), der fastgør grafikkortet til chassiset.

- 6 Tryk på frigørelsestapperne på strømkabelstikkene, og frakobl strømkablerne fra grafikkortet.

 **BEMÆRK:** Placeringen af strømforsyningsstikket (PCIE1, PCIE2 og PCIE3) varierer afhængigt af det installerede grafikkort.

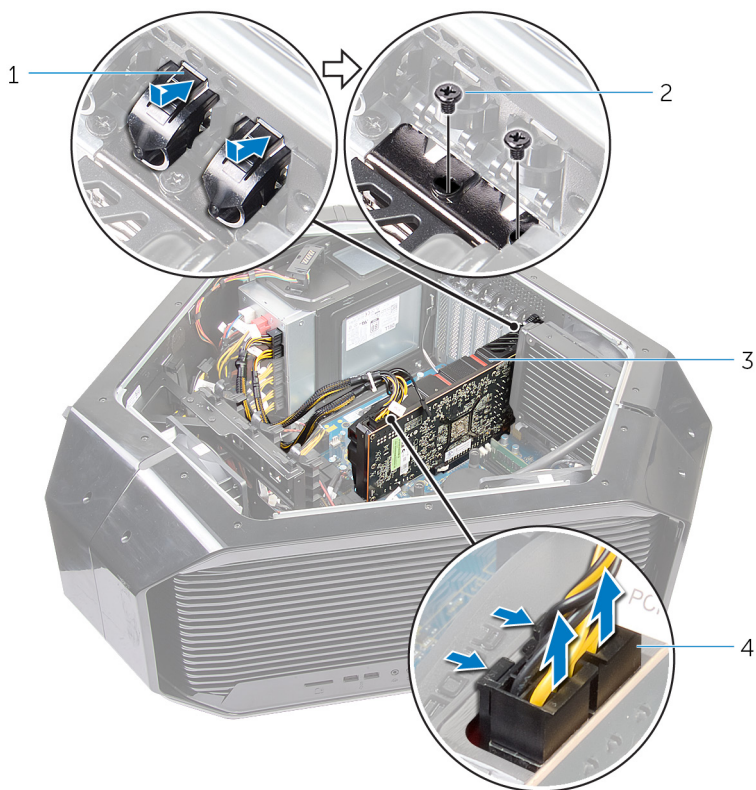

Figur 25. Fjernelse af grafikkortet

- | | | | |
|---|-------------|---|---------------------------|
| 1 | skruedæksel | 2 | skruer (2) |
| 3 | grafikkort | 4 | strømforsyningskabler (2) |

- 7 Tryk på og hold fastgørelsestappen på grafikkortstikket, tag fat i kortets øverste hjørner, og lirk det ud af stikket.

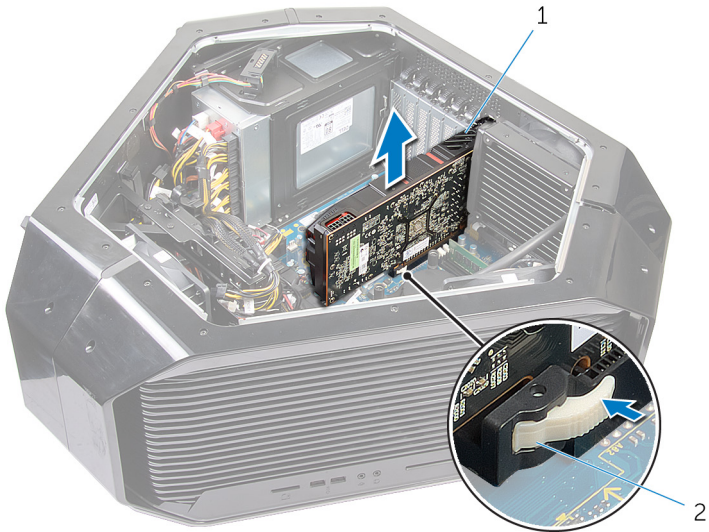

Figur 26. Fjernelse af grafikkortet

1 grafikkort

2 fastgørelsestap

Identificer	GUID-B39A6E88-5BE8-4905-936B-086878866EBD
-------------	---

Status	Translated
--------	------------

Genmontering af grafikkortet



ADVARSEL: Før du arbejder med computerens indvendige dele, skal du læse de sikkerhedsinstruktioner, der fulgte med computeren, og følge trinene i [Før du arbejder med computerens indvendige dele](#). Efter du har arbejdet på computerens indvendige dele, følg vejledningen i [Efter du har udført arbejde på computerens indvendige dele](#). For flere oplysninger om bedste praksis for sikkerhed, se hjemmesiden Regulatory Compliance på www.dell.com/regulatory_compliance.

Identificer	GUID-0F377957-3583-4585-AF43-F0E4E2C39BE5
-------------	---

Status	In Translation
--------	----------------

Procedure

- 1 Flugt grafikkortet med PCI-Express-kortstikket på systemkortet.
- 2 Anbring kortet i stikket, og tryk ned. Kontrollér, at kortet sidder korrekt.
- 3 Genmonter de to skruer (#6-32x6), der fastgør grafikkortet til chassiset.
- 4 Tilslut strømkablerne til grafikkortet.



BEMÆRK: Placeringen af strømforsyningsstikket (PCIE1, PCIE2 og PCIE3) varierer afhængigt af det installerede grafikkort.

- 5 Fra ydersiden af chassiset skal du trykke de skruedæksler ind, som fastgør grafikkortet til chassiset.
- 6 Tilslut strømkablerne til grafikkortet.

Identifiser	GUID-F1BCA9BB-F017-45E3-93EE-5F2317589039
Status	In Translation

Efterfølgende forudsætninger

- 1 Genmonter panelerne i venstre og højre side. Se "[Sådan genmonteres sidepanelerne](#)".
- 2 Genmonter [stabiliseringsfoden](#).

Identificer GUID-2AA45203-761B-48B7-AFC6-53998013AC5C

Status In Translation

Sådan fjernes flere grafikkort



ADVARSEL: Før du arbejder med computerens indvendige dele, skal du læse de sikkerhedsinstruktioner, der fulgte med computeren, og følge trinene i [Før du arbejder med computerens indvendige dele](#). Efter du har arbejdet på computerens indvendige dele, følg vejledningen i [Efter du har udført arbejde på computerens indvendige dele](#). For flere oplysninger om bedste praksis for sikkerhed, se hjemmesiden Regulatory Compliance på www.dell.com/regulatory_compliance.

Identificer GUID-5E21B308-7636-4A61-A27E-425263E3A144

Status In Translation

Forudsætninger

- 1 Fjern [stabiliseringsfoden](#).
- 2 Fjern panelerne i venstre og højre side. Se "[Sådan fjernes sidepanelerne](#)".

Identificer GUID-8B850E19-FA5D-4836-81EE-C2B19FB75A33

Status In Translation

Procedure

- 1 Læg chassiset om på højre side.
- 2 Find grafikkortet (PCI-Express-kortstik) på systemkortet. Du kan finde flere oplysninger om placering af jumperen under "[Systemkortkomponenter](#)".

- 3 Løft den grafikkortbro, der forbinder grafikkortene.

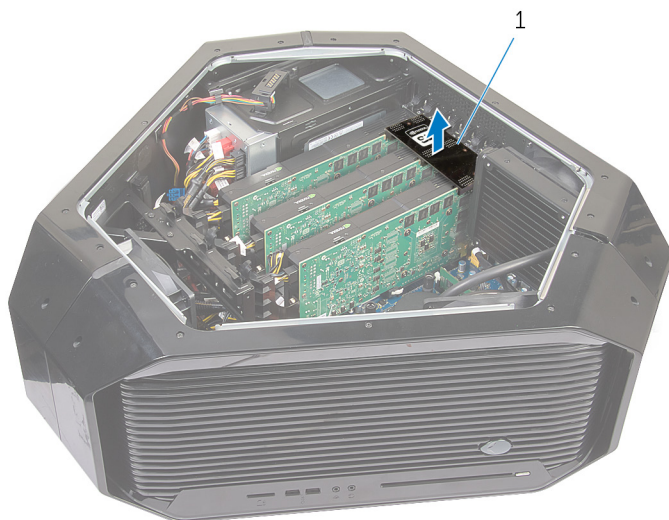

Figur 27. Fjernelse af grafikkortbroen

- 1 grafikkortbro
- 4 Grafikkortet på PCI-Express-kortstikket (SLOT1): Tryk og træk i skruedækslerne, der dækker de skruer, som fastgør grafikkortet.
- 5 Fjern de to skruer (#6-32x6), der fastgør grafikkortet til chassiset.

- 6 Tryk på frigørelsestapperne på strømkabelstikkene, og frakobl strømkablerne fra grafikkortet.

 **BEMÆRK:** Placeringen af strømforsyningsstikket (PCI-E1, PCI-E2 og PCI-E3) varierer afhængigt af det installerede grafikkort.

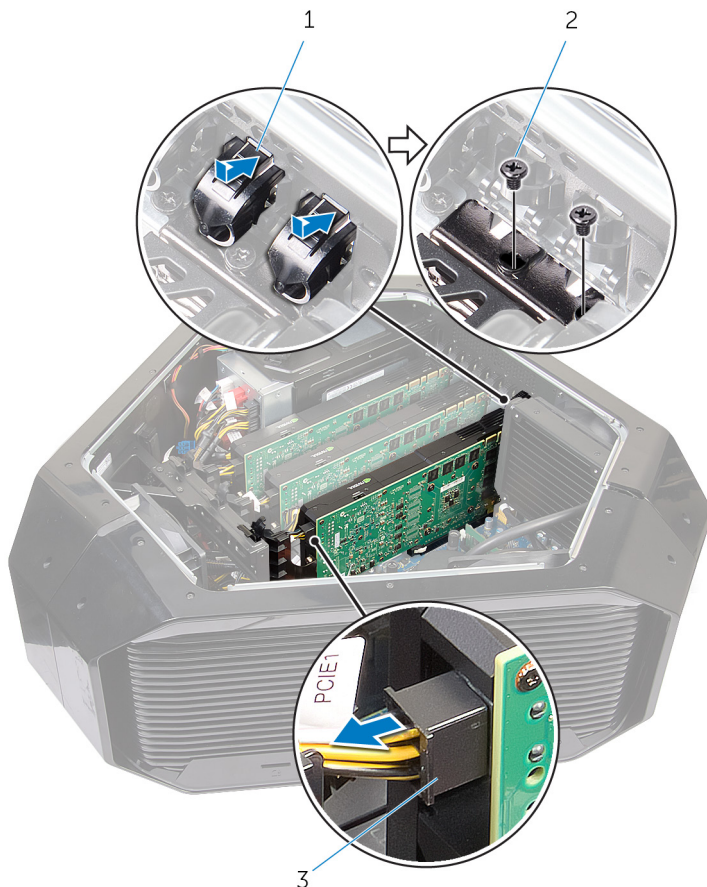

Figur 28. Sådan fjernes flere grafikkort

- | | | | |
|---|---------------------------|---|------------|
| 1 | skruedæksel | 2 | skruer (2) |
| 3 | strømforsyningskabler (2) | | |

- 7 Tryk på og hold fastgørelsestappen på kortstikket, tag fat i kortets øverste hjørner, og lirk det ud af kortstikket.

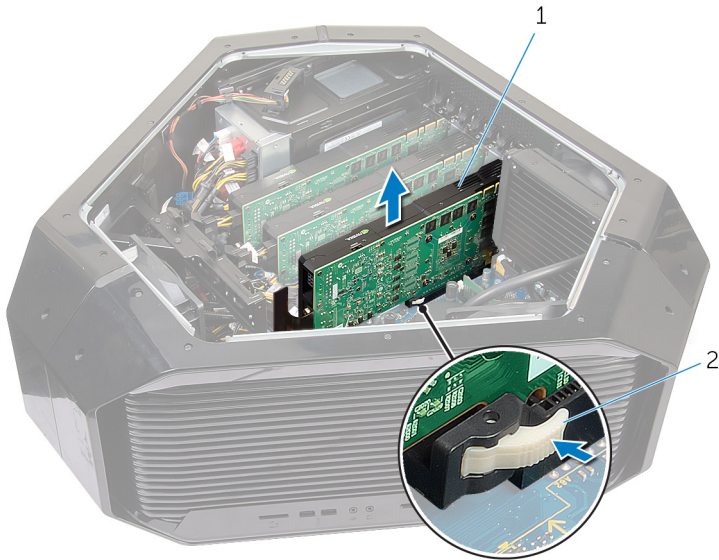

Figur 29. Sådan fjernes flere grafikkort

1 grafikkort

2 fastgørelsestap

- 8 Gentag trin 2-7 for at fjerne grafikkortet på PCI-Express-kortstikket (SLOT4) og PCI-Express x16-kortstikket (SLOT7).

Identificer	GUID-924C7ACB-CB48-48B1-A25E-2E72309E8C5C
-------------	---

Status	In Translation
--------	----------------

Sådan genmonteres flere grafikkort





ADVARSEL: Før du arbejder med computerens indvendige dele, skal du læse de sikkerhedsinstruktioner, der fulgte med computeren, og følge trinene i [Før du arbejder med computerens indvendige dele](#). Efter du har arbejdet på computerens indvendige dele, følg vejledningen i [Efter du har udført arbejde på computerens indvendige dele](#). For flere oplysninger om bedste praksis for sikkerhed, se hjemmesiden Regulatory Compliance på www.dell.com/regulatory_compliance.

Identificer	GUID-88E7ABCE-F856-4FB9-802D-8E2CD49018E7
-------------	---

Status	In Translation
--------	----------------

Procedure

- 1 Find grafikkortet (PCI-Express-kortstikket SLOT7) på systemkortet. Du kan finde flere oplysninger om grafikkortstikket under "[Systemkortkomponenter](#)".
- 2 Tilpas grafikkortet med PCI-Express-kortstikket (SLOT7) på systemkortet.
- 3 Anbring kortet i stikket, og tryk kortet ned. Kontrollér, at kortet er korrekt anbragt i åbningen.
 **BEMÆRK:** Gentag trin 2 til 3 for at installere grafikkortet i PCI-Express-kortstikket (SLOT4) og PCI-Express-kortstikket (SLOT1).
- 4 Genmonter de to skruer (#6-32x6), der fastgør grafikkortet til chassiset.
- 5 Placer grafikkortbroen, der forbinder grafikkortene.
- 6 Tilslut strømkablerne til grafikkortet.
 **BEMÆRK:** Placeringen af strømforsyningsstikket (PCIE1, PCIE2 og PCIE3) varierer afhængigt af det installerede videokort.
- 7 På ydersiden af chassiset skal skruedækslerne trykkes ind for at dække skruerne, der fastgør grafikkortet.

Identificer	GUID-11531C27-4A5B-417F-A1EB-9D786565EE33
Status	In Translation

Efterfølgende forudsætninger

- 1 Genmonter panelerne i venstre og højre side. Se "[Sådan genmonteres sidepanelerne](#)".
- 2 Genmonter [stabiliseringsfoden](#).

Identificer	GUID-C9FD7332-C2FA-42A1-8D1D-DB62492AC771
-------------	---

Status	Translated
--------	------------

Sådan fjerne grafikkortene i fuld længde



ADVARSEL: Før du arbejder med computerens indvendige dele, skal du læse de sikkerhedsinstruktioner, der fulgte med computeren, og følge trinene i [Før du arbejder med computerens indvendige dele](#). Efter du har arbejdet på computerens indvendige dele, følg vejledningen i [Efter du har udført arbejde på computerens indvendige dele](#). For flere oplysninger om bedste praksis for sikkerhed, se hjemmesiden Regulatory Compliance på www.dell.com/regulatory_compliance.

Identificer	GUID-A4E70C70-4960-456A-87F7-1D636D8CFCDF
-------------	---

Status	In Translation
--------	----------------

Forudsætninger

- 1 Fjern [stabiliseringsfoden](#).
- 2 Fjern panelerne i venstre og højre side. Se "[Sådan fjernes sidepanelerne](#)".

Identificer	GUID-7A12A775-8FF1-49CD-ACE3-09DCA2045374
-------------	---

Status	In Translation
--------	----------------

Procedure

- 1 Læg chassiset om på højre side.
- 2 Find grafikkortet (PCI-Express-kortstikket) på systemkortet. Du kan finde flere oplysninger om grafikkortstikket under "[Systemkortkomponenter](#)".
- 3 Hold fastgørelsestappen inde på klemmen.

- 4 Træk klemmen væk fra beslaget.



Figur 30. Fjernelse af grafikkortet i fuld længde

- | | | | |
|---|--------|---|-----------------|
| 1 | klemme | 2 | fastgørelsestap |
| 3 | Bøjle | | |
- 5 Tryk på og skub skruedækslerne, der dækker de skruer, der fastgør grafikkortet til chassiset.
- 6 Fjern de to skruer (#6-32x6), der fastgør grafikkortet til chassiset.

- 7 Tryk på frigørelsestapperne på strømkabelstikkene, og frakobl strømkablerne fra grafikkortet.

 **BEMÆRK:** Placeringen af strømforsyningsstikket (PCIE1, PCIE2 og PCIE3) varierer afhængigt af det installerede videokort.

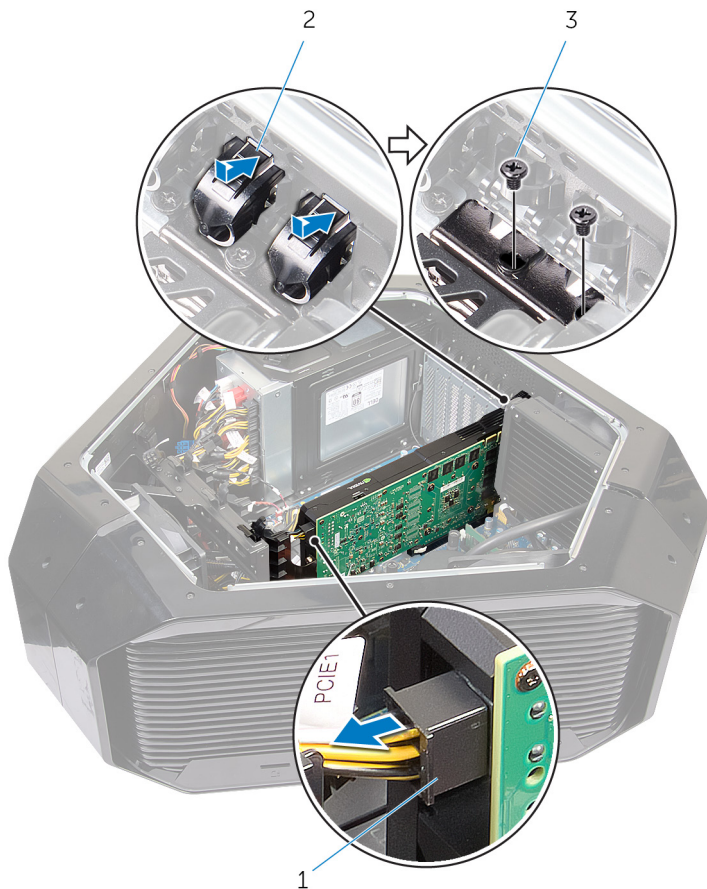

Figur 31. Fjernelse af grafikkortet i fuld længde

- | | | | |
|---|---------------------------|---|------------|
| 1 | skruedæksel | 2 | skruer (2) |
| 3 | strømforsyningskabler (2) | | |

- 8 Tryk på og hold fastgørelsestappen på kortstikket, tag fat i kortets øverste hjørner, og lirk det ud af kortstikket.

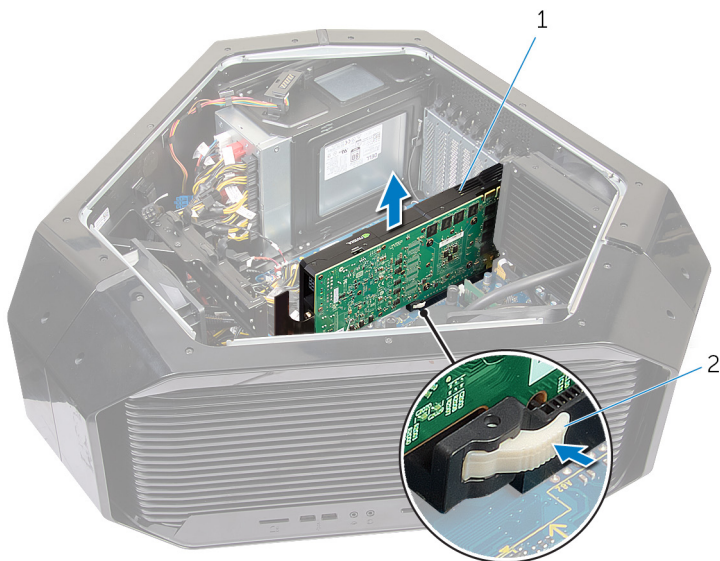

Figur 32. Fjernelse af grafikkortet i fuld længde

1 grafikkort

2 fastgørelsestap

Identificer	GUID-B08D3BE1-06A2-474C-91E5-6ED1A5525146
-------------	---

Status	Translated
--------	------------

Sådan genmonteres grafikkortene i fuld længde



ADVARSEL: Før du arbejder med computerens indvendige dele, skal du læse de sikkerhedsinstruktioner, der fulgte med computeren, og følge trinene i [Før du arbejder med computerens indvendige dele](#). Efter du har arbejdet på computerens indvendige dele, følg vejledningen i [Efter du har udført arbejde på computerens indvendige dele](#). For flere oplysninger om bedste praksis for sikkerhed, se hjemmesiden Regulatory Compliance på www.dell.com/regulatory_compliance.

Identificer	GUID-2F4EBB6E-D393-448D-9445-B87CAF905EA7
-------------	---

Status	In Translation
--------	----------------

Procedure

- 1 Flugt grafikkortet med PCI-Express-kortstikket på systemkortet.
- 2 Anbring kortet i stikket, og tryk kortet ned. Kontrollér, at kortet sidder korrekt.
- 3 Hold fastgørelsestappen inde på klemmen.
- 4 Tryk klemme tilbage mod bøjlen.
- 5 Genmonter de to skruer (#6-32x6), der fastgør grafikkortet til chassiset.
- 6 Tilslut strømkablerne til grafikkortet.



BEMÆRK: Placeringen af strømforsyningsstikket (PCIE1, PCIE2 og PCIE3) varierer afhængigt af det installerede grafikkort.

- 7 På ydersiden af chassiset skal skruedækslerne trykkes ind for at dække skruerne, der fastgør grafikkortet.

Identificer	GUID-5A32DDF9-DA8A-4EDF-91DA-34BCAC63094D
Status	In Translation

Efterfølgende forudsætninger

- 1 Genmonter panelerne i venstre og højre side. Se "[Sådan genmonteres sidepanelerne](#)".
- 2 Genmonter [stabiliseringsfoden](#).

Identificer	GUID-4AF7A7F4-79DC-43F4-A4DF-63362F890FB6
-------------	---

Status	Translated
--------	------------

Fjernelse af trådløs-kortet



ADVARSEL: Før du arbejder med computerens indvendige dele, skal du læse de sikkerhedsinstruktioner, der fulgte med computeren, og følge trinene i [Før du arbejder med computerens indvendige dele](#). Efter du har arbejdet på computerens indvendige dele, følg vejledningen i [Efter du har udført arbejde på computerens indvendige dele](#). For flere oplysninger om bedste praksis for sikkerhed, se hjemmesiden Regulatory Compliance på www.dell.com/regulatory_compliance.

Identificer	GUID-0713E7C7-5F5F-4CD5-B552-348455CC3F8A
-------------	---

Status	In Translation
--------	----------------

Forudsætninger

- 1 Fjern stabiliseringsfoden. Se "[Sådan fjernes stabiliseringsfoden](#)".
- 2 Fjern panelerne i venstre og højre side. Se "[Sådan fjernes sidepanelerne](#)".
- 3 Hvis du har flere grafikkort installeret, skal du fjerne grafikkortene. Se "[Sådan fjernes flere grafikkort](#)".

Identificer	GUID-B5CAC652-19C7-4C2D-B0F2-A76DC6AAC6A5
-------------	---

Status	In Translation
--------	----------------

Procedure

- 1 Læg chassiset om på højre side.
- 2 Frakobl antennekablerne fra trådløs-kortet.
- 3 Fjern skruen (M2x3), som holder det trådløse kort fast i kabinettet.

4 Skub og fjern trådløs-kortet fra dets slot.

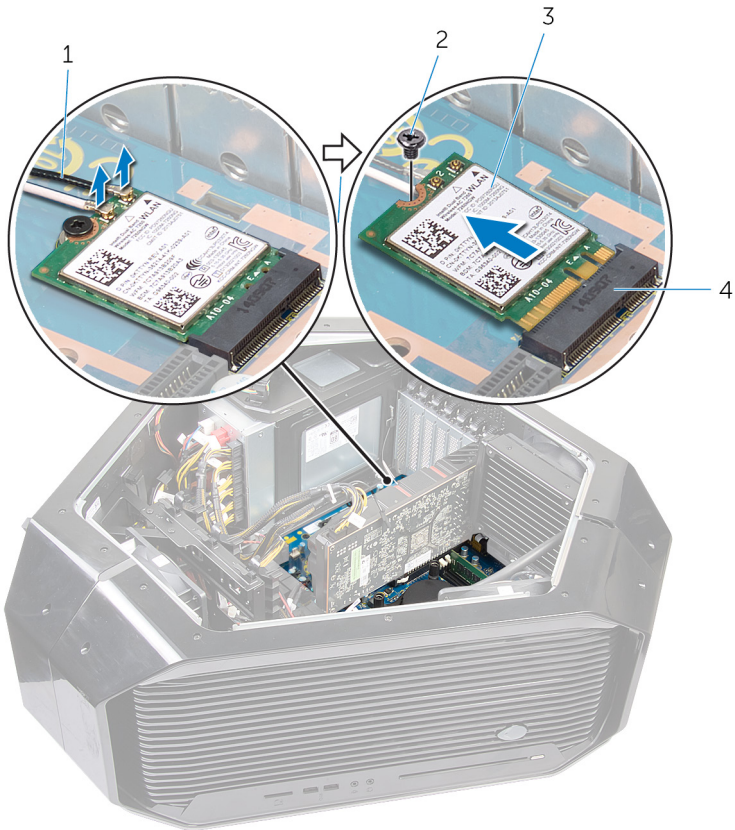

Figur 33. Fjernelse af trådløs-kortet

1 antennekabler

2 skrue

3 trådløs-kort

4 trådløs-kortslot

Identificer GUID-94E88AEC-6F12-4B0E-AA6A-B28D8E200225

Status Translated

Genmontering af trådløs-kortet



ADVARSEL: Før du arbejder med computerens indvendige dele, skal du læse de sikkerhedsinstruktioner, der fulgte med computeren, og følge trinene i [Før du arbejder med computerens indvendige dele](#). Efter du har arbejdet på computerens indvendige dele, følg vejledningen i [Efter du har udført arbejde på computerens indvendige dele](#). For flere oplysninger om bedste praksis for sikkerhed, se hjemmesiden Regulatory Compliance på www.dell.com/regulatory_compliance.

Identificer GUID-C7FA79C2-0993-4AFA-82CC-33A44CDA81F4

Status In Translation

Procedure

- 1 Juster det trådløs-kortets indhak ind med tappen på trådløs-kortslottet.
- 2 Indsæt trådløs-kortet i en vinkel ind i stikket.
- 3 Genmonter skruen (M2x3), der fastgør trådløs-kortet til chassiset.
- 4 Tilslut antennekablerne til det trådløs-kortet.

En etiket på spidsen af antennekablerne viser farveskemaet for trådløs-kortet, der understøttes af din computer.

Tabel 2. Farveskema for antennekabler

Stik på trådløs-kortet	Farven på antennekablets mærkat
Aux (1)	Sort
Primært (2)	Hvid

Identifiser	GUID-C2EBD4BC-F8C2-4AF9-8401-3A1374ED0171
Status	In Translation

Efterfølgende forudsætninger

- 1 Hvis du har flere grafikkort, skal du genmontere grafikkortene. Se "[Sådan genmonteres flere grafikkort](#)".
- 2 Genmonter panelerne i venstre og højre side. Se "[Sådan genmonteres sidepanelerne](#)".
- 3 Genmonter [stabiliseringsfoden](#).

Identificer	GUID-30EEBC49-DE3E-4C3F-8226-86CE5F32F388
-------------	---

Status	Translated
--------	------------

Sådan fjernes møntcellebatteriet



ADVARSEL: Før du arbejder med computerens indvendige dele, skal du læse de sikkerhedsinstruktioner, der fulgte med computeren, og følge trinene i [Før du arbejder med computerens indvendige dele](#). Efter du har arbejdet på computerens indvendige dele, følg vejledningen i [Efter du har udført arbejde på computerens indvendige dele](#). For flere oplysninger om bedste praksis for sikkerhed, se hjemmesiden Regulatory Compliance på www.dell.com/regulatory_compliance.



FORSIGTIG: Når møntcellebatteriet fjernes, nulstilles BIOS-installationsprogrammerne til standardindstillingerne. Det anbefales, at du noterer dig BIOS-installationsprogrammernes indstillinger, før du fjerner møntcellebatteriet.

Identificer	GUID-0988610C-3849-4E27-AE30-252FA3398E91
-------------	---

Status	In Translation
--------	----------------

Forudsætninger

- 1 Fjern [stabiliseringsfoden](#).
- 2 Fjern panelerne i venstre og højre side. Se "[Sådan fjernes sidepanelerne](#)".
- 3 Hvis du har flere grafikkort installeret, skal du fjerne grafikkortene. Se "[Sådan fjernes flere grafikkort](#)".

Identificer	GUID-9DD10358-458F-448D-B5A2-F6B6A038A543
-------------	---

Status	In Translation
--------	----------------

Procedure

- 1 Læg chassiset om på højre side.

- 2 Tryk på batterifrigørelsesgrebet for at tage møntcellebatteriet ud.

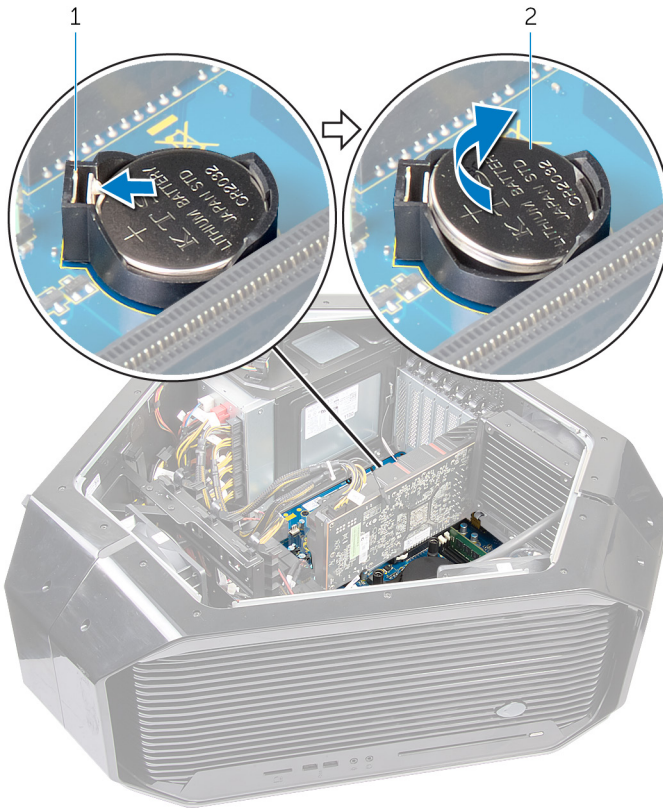

Figur 34. Sådan fjernes møntcellebatteriet

1 frigørelsesgreb til møntcellebatteri

2 møntcellebatteri

Identificer	GUID-5E22F4A0-F01F-4522-8155-BE22A8CA6E5F
Status	Translated

Genmontering af møntcellebatteriet



ADVARSEL: Før du arbejder med computerens indvendige dele, skal du læse de sikkerhedsinstruktioner, der fulgte med computeren, og følge trinene i [Før du arbejder med computerens indvendige dele](#). Efter du har arbejdet på computerens indvendige dele, følg vejledningen i [Efter du har udført arbejde på computerens indvendige dele](#). For flere oplysninger om bedste praksis for sikkerhed, se hjemmesiden Regulatory Compliance på www.dell.com/regulatory_compliance.

Identificer	GUID-BBF2DE55-FBBB-48A1-AD58-FA4B5FF4283C
Status	In Translation

Procedure

Isæt møntcellebatteriet i soklen med siden, der er markeret med "+" opad, og tryk ned på knapcellebatteriet i soklen.

Identificer	GUID-D1EB4A34-478F-4DE8-8A2A-DE3F030991A7
Status	In Translation

Efterfølgende forudsætninger

- 1 Hvis du har flere grafikkort installeret, skal du genmontere grafikkortene. Se "[Sådan genmonteres flere grafikkort](#)".
- 2 Genmonter panelerne i venstre og højre side. Se "[Sådan genmonteres sidepanelerne](#)".
- 3 Fjern [stabiliseringsfoden](#).

Identificer GUID-B63371BE-DEBB-474B-9DBB-5F047DB2CCEC

Status In Translation

Sådan fjernes topblæseren



ADVARSEL: Før du arbejder med computerens indvendige dele, skal du læse de sikkerhedsinstruktioner, der fulgte med computeren, og følge trinene i [Før du arbejder med computerens indvendige dele](#). Efter du har arbejdet på computerens indvendige dele, følg vejledningen i [Efter du har udført arbejde på computerens indvendige dele](#). For flere oplysninger om bedste praksis for sikkerhed, se hjemmesiden Regulatory Compliance på www.dell.com/regulatory_compliance.

Identificer GUID-B9889D19-9BC7-4F08-BAB9-52E29A715A39

Status In Translation

Forudsætninger

- 1 Fjern [stabiliseringsfoden](#).
- 2 Fjern panelerne i venstre og højre side. Se "[Sådan fjernes sidepanelerne](#)".

Identificer GUID-D6CC5ECE-7453-4833-8117-8111150303EA

Status In Translation

Procedure

- 1 Læg chassiset om på højre side.
- 2 Træk kablet til den øverste blæser ud af stikket på bundkortet. For flere oplysninger om placering af topblæserens stik, se "[systemkortkomponenter](#)".
- 3 Fjern den skrue (#6-32x6), som holder topbeslaget fast på chassiset.
- 4 Træk frigørelsestappen væk fra chassiset, og flyt topblæseren mod højre side.

5 Løft topblæseren ud af chassiset.

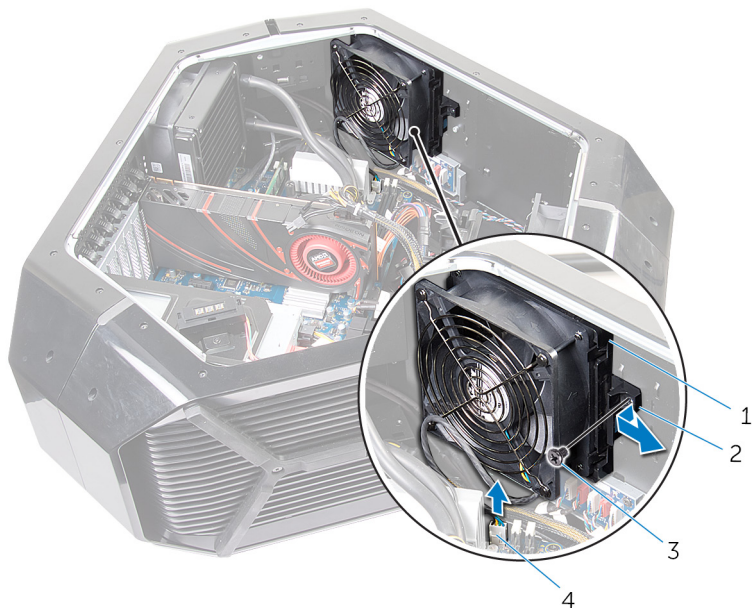

Figur 35. Sådan fjernes topblæseren

1 topblæser

2 udløsertap

3 skrue

4 kabel til hukommelsesblæser

Identificer GUID-691AF7C7-BC54-414F-8EC6-28DA52681567

Status In Translation

Sådan genmonteres topblæseren



ADVARSEL: Før du arbejder med computerens indvendige dele, skal du læse de sikkerhedsinstruktioner, der fulgte med computeren, og følge trinene i [Før du arbejder med computerens indvendige dele](#). Efter du har arbejdet på computerens indvendige dele, følg vejledningen i [Efter du har udført arbejde på computerens indvendige dele](#). For flere oplysninger om bedste praksis for sikkerhed, se hjemmesiden Regulatory Compliance på www.dell.com/regulatory_compliance.

Identificer GUID-617EB6B9-90AD-4D1D-99D5-14515AE96D8C

Status In Translation

Procedure

- 1 Juster tappene på den øverste blæser med slottene i chassiset, og skub til blæseren, indtil den klikker på plads.
- 2 Monter skruen (#6-32x6), der fastgør den øverste blæser til chassiset.
- 3 Sæt kablet til den øverste blæser i stikket på systemkortet. For flere oplysninger om placering af topblæserens stik, se "[systemkortkomponenter](#)".

Identificer GUID-BB0BD62D-4DD7-478F-91DB-B22419BBC6E0

Status In Translation

Efterfølgende forudsætninger

- 1 Genmonter panelerne i venstre og højre side. Se "[Sådan genmonteres sidepanelerne](#)".
- 2 Genmonter [stabiliseringsfoden](#).

Identificer	GUID-1328A5E6-93D4-47C3-BD7C-DC41AE7FEBB5
Status	Translated

Sådan fjernes logo-kortet



ADVARSEL: Før du arbejder med computerens indvendige dele, skal du læse de sikkerhedsinstruktioner, der fulgte med computeren, og følge trinene i [Før du arbejder med computerens indvendige dele](#). Efter du har arbejdet på computerens indvendige dele, følg vejledningen i [Efter du har udført arbejde på computerens indvendige dele](#). For flere oplysninger om bedste praksis for sikkerhed, se hjemmesiden Regulatory Compliance på www.dell.com/regulatory_compliance.

Identificer	GUID-EED64ABC-7033-4FA4-97A6-369298B4649F
Status	In Translation

Forudsætninger

- 1 Fjern [stabiliseringsfoden](#).
- 2 Fjern panelerne i venstre og højre side. Se "[Sådan fjernes sidepanelerne](#)".
- 3 Fjern [topblæseren](#).

Identificer	GUID-C032E7C6-D152-40F7-8597-3A6C9D4F386C
Status	In Translation

Procedure



BEMÆRK: Bemærk kabelføringen for alle kabler, når du fjerner dem, så du kan trække dem korrekt igen, efter du genmonterer logo-kortet.

- 1 Læg chassiset om på højre side.
- 2 Frakobl alle kabler fra logo-kortet.
- 3 Fjern den skrue (#6-32x6), som holder logo-kortet fast på chassiset.

4 Løft logo-kortet ud af chassiset.



Figur 36. Sådan fjernes logo-kortet

1 logo-kort

2 stik

3 skrue

5 Fjern de otte skruer (#6-32x6), som fastgør logo-kortet til bøjlen.

6 Fjern logo-kortet fra bøjlen.

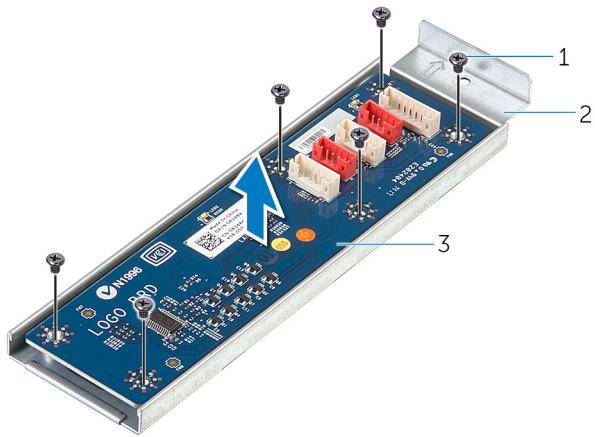

Figur 37. Sådan fjernes logo-kortet

- 1 skruer (6)
- 3 logo-kort

- 2 bøjle til logo-kort

Identificer	GUID-5D4718A2-DEBB-4ABC-9F1F-7E0853060193
-------------	---

Status	Translated
--------	------------

Sådan genmonteres logo-kortet



ADVARSEL: Før du arbejder med computerens indvendige dele, skal du læse de sikkerhedsinstruktioner, der fulgte med computeren, og følge trinene i [Før du arbejder med computerens indvendige dele](#). Efter du har arbejdet på computerens indvendige dele, følg vejledningen i [Efter du har udført arbejde på computerens indvendige dele](#). For flere oplysninger om bedste praksis for sikkerhed, se hjemmesiden Regulatory Compliance på www.dell.com/regulatory_compliance.

Identificer	GUID-A6E9260D-9BF1-448E-BB8A-369FA0513C9D
-------------	---

Status	In Translation
--------	----------------

Procedure

- 1 Juster skruehullerne på logo-kortet i forhold til skruehullerne på bøjlen, og skub logo-kortet på plads.
- 2 Genmonter de seks skruer (#6-32x6), der fastgør logo-kortet til kabinettet.
- 3 Skub logo-kortet ind i kabinettet.
- 4 Sæt skruen (#6-32x6), som holder logo-kortet fast på bøjlen, i.
- 5 Før og tilslut det respektive kabel til logo-kortet.

Identificer	GUID-E19363D8-A87E-4F3A-BAF8-F4AA76C3514F
-------------	---



Status	In Translation
--------	----------------

Efterfølgende forudsætninger

- 1 Genmonter panelerne i venstre og højre side. Se "[Sådan genmonteres sidepanelerne](#)".
- 2 Genmonter [stabiliseringsfoden](#).

Identificer	GUID-1C25F362-25CF-40CD-8A9B-2B98FB94F5FC
Status	Translated

Fjernelse af solid-state-drevet

-  **ADVARSEL:** Før du arbejder med computerens indvendige dele, skal du læse de sikkerhedsinstruktioner, der fulgte med computeren, og følge trinene i [Før du arbejder med computerens indvendige dele](#). Efter du har arbejdet på computerens indvendige dele, følg vejledningen i [Efter du har udført arbejde på computerens indvendige dele](#). For flere oplysninger om bedste praksis for sikkerhed, se hjemmesiden Regulatory Compliance på www.dell.com/regulatory_compliance.
-  **FORSIGTIG:** Solid-state-drev er skrøbelige. Udvis forsigtighed, når du arbejder med et solid-state-drev.
-  **FORSIGTIG:** For at undgå datatab, fjern ikke solid-state drevet mens computeren er i slumretilstand eller er tændt.

Identificer	GUID-A10CB4A8-33C8-48F3-81AD-3FB8E56E04FB
Status	In Translation

Forudsætninger

- 1 Fjern [stabiliseringsfoden](#).
- 2 Fjern panelerne i venstre og højre side. Se "[Sådan fjernes sidepanelerne](#)".

Identificer	GUID-3F39C90B-089F-43CF-A470-245E35A69FD8
Status	In Translation

Procedure

- 1 Læg chassiset om på højre side.
- 2 Find solid-state-drevet på systemkortet. For flere oplysninger om solid state-drevet, se "[systemkortkomponenter](#)".
- 3 Fjern skruen (M2x2,5), som fastgør solid-state-drevet til systemkortet.

- 4 Træk og fjern solid-state-drevet fra solid-state-drevslottet på systemkortet.

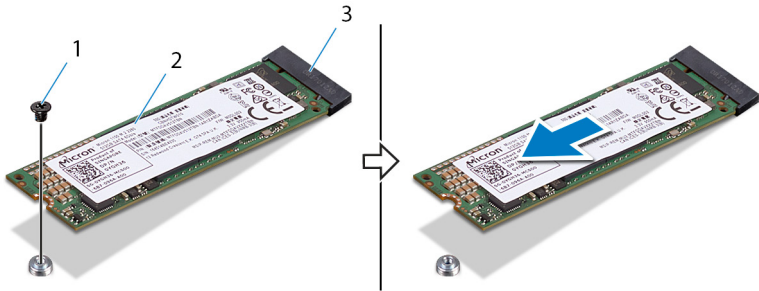

Figur 38. Fjernelse af solid-state-drevet

- | | | | |
|---|---------------------------|---|------------------|
| 1 | skruer | 2 | solid-state-drev |
| 3 | slot til solid-state-drev | | |

Identificer	GUID-792E5316-8EFA-4894-AE68-995416D3FD47
-------------	---

Status	Translated
--------	------------

Genmontering af solid-state-drevet

 **ADVARSEL:** Før du arbejder med computerens indvendige dele, skal du læse de sikkerhedsinstruktioner, der fulgte med computeren, og følge trinene i [Før du arbejder med computerens indvendige dele](#). Efter du har arbejdet på computerens indvendige dele, følg vejledningen i [Efter du har udført arbejde på computerens indvendige dele](#). For flere oplysninger om bedste praksis for sikkerhed, se hjemmesiden Regulatory Compliance på www.dell.com/regulatory_compliance.

 **FORSIGTIG:** Solid-state-drev er skrøbelige. Udvis forsigtighed, når du arbejder med et solid-state-drev.

Identificer	GUID-FB7F82BC-61E4-4A3A-A341-13B7DA3F9CD6
-------------	---

Status	In Translation
--------	----------------

Procedure

- 1 Juster udkæringen i solid-state-drevet ind med tappen på solid-state-drevets slot og skub drevet ind i slottet.
- 2 Ret skruehullet i solid-state-drevet ind efter skruehullet i på systemkortet.

- 3 Genmonter skruen (M2x2,5), som fastgør solid-state-drevet til systemkortet.

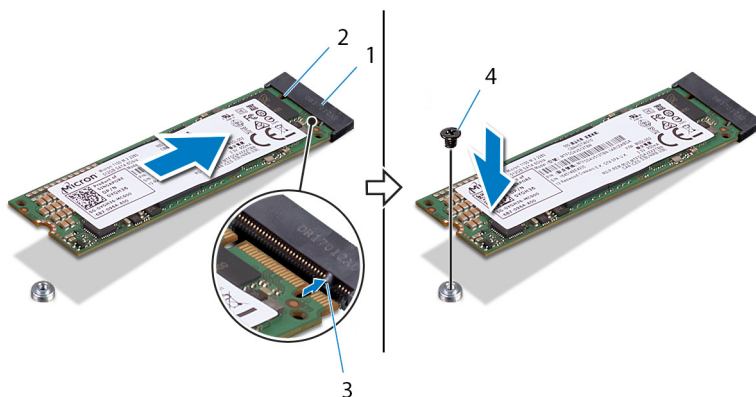

Figur 39. Genmontering af solid-state-drevet

- | | | | |
|---|---------------------------|---|--------|
| 1 | slot til solid-state-drev | 2 | indhak |
| 3 | tap | 4 | skruer |

Identifiser	GUID-8AE114CE-0765-4528-8225-62CD35855A16
Status	In Translation

Efterfølgende forudsætninger

- 1 Genmonter panelerne i venstre og højre side. Se "[Sådan genmonteres sidepanelerne](#)".
- 2 Genmonter [stabiliseringsfoden](#).

Identificer GUID-1DC3C2F6-C54E-49BF-9C07-7F46EEA5E460

Status In Translation

Sådan fjernes PCI-blæseren



ADVARSEL: Før du arbejder med computerens indvendige dele, skal du læse de sikkerhedsinstruktioner, der fulgte med computeren, og følge trinene i [Før du arbejder med computerens indvendige dele](#). Efter du har arbejdet på computerens indvendige dele, følg vejledningen i [Efter du har udført arbejde på computerens indvendige dele](#). For flere oplysninger om bedste praksis for sikkerhed, se hjemmesiden Regulatory Compliance på www.dell.com/regulatory_compliance.

Identificer GUID-76AA5088-08DF-4201-B7B2-A46C16EBCD99

Status In Translation

Forudsætninger

- 1 Fjern [stabiliseringsfoden](#).
- 2 Fjern panelerne i venstre og højre side. Se "[Sådan fjernes sidepanelerne](#)".
- 3 Fjern [grafikkortene i fuld længde](#).

Identificer GUID-3E817C44-751A-4F7A-975E-651C56ADA0CB

Status In Translation

Procedure

- 1 Læg chassiset om på højre side.
- 2 Fjern de fire skruer, der fastgør grafikkortets beslag til chassiset.

3 Træk grafik kortets beslag ud af chassiset.

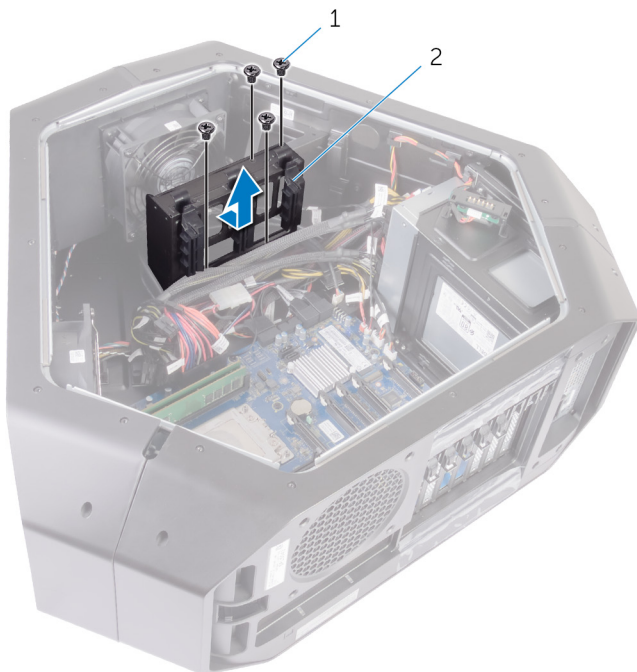

Figur 40. Sådan fjernes PCI-blæseren

1 skruer (4)

2 grafik kortets beslag

- 4 Fjern de to skruer (M3x5,25), som fastgør PCI-blæseren til chassiset.

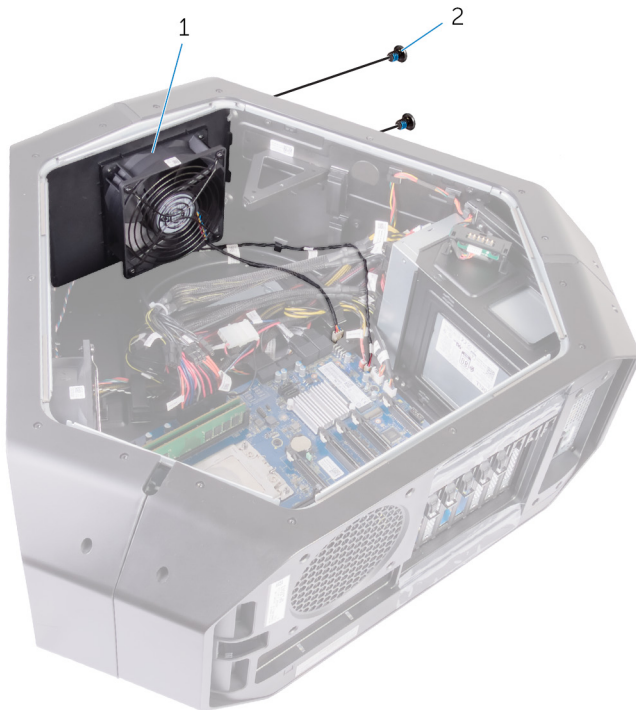

Figur 41. Sådan fjernes PCI-blæseren

1 PCI-blæser

2 skruer (2)

- 5 Frakobl PCI-blæserkablet og varmesensorkablet på frontfacetten fra deres respektive stik på systemkortet.

- 6 Fjern PCI-blæseren fra de tapper, der fastgør den til chassiset.

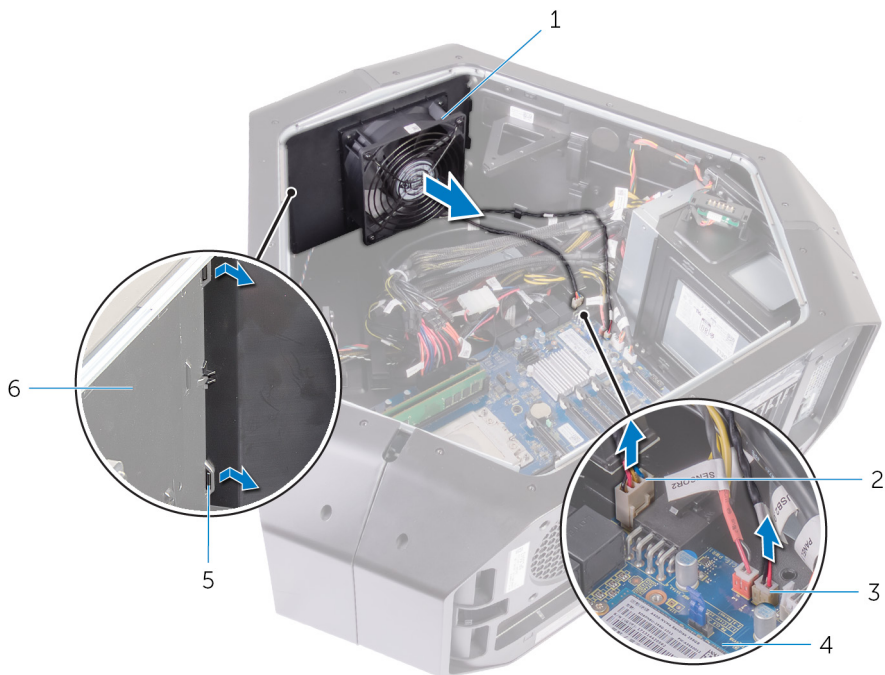

Figur 42. Sådan fjernes PCI-blæseren

- | | | | |
|---|----------------------|---|-----------------------------------|
| 1 | PCI-blæser | 2 | varmesensorkabel på frontfacetten |
| 3 | Kabel til PCI-blæser | 4 | systemkort |
| 5 | tappe | 6 | chassis |
- 7 Fjern de fire skruer (M5x10), der fastgør blæserskærmen til PCI-blæseren.

8 Løft og tag blæseskærmen af PCI-blæseren.

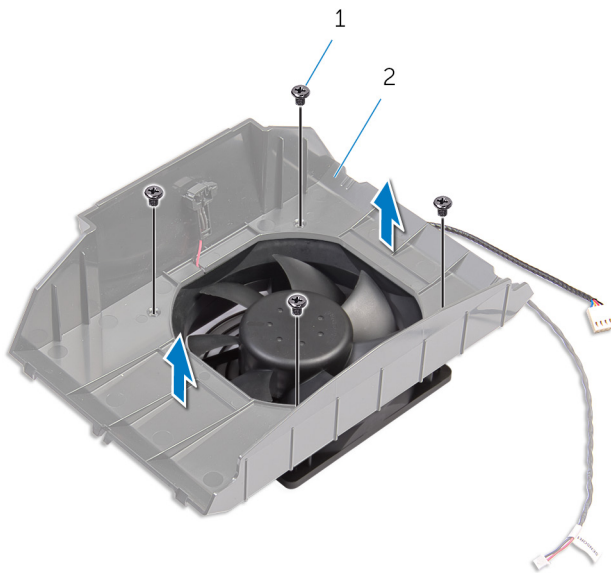

Figur 43. Sådan fjernes PCI-blæseren

1 skruer (4)

2 blæseskærm

Identificer	GUID-1E3B3EA9-7B31-4537-8496-B18439EDE0CA
-------------	---

Status	In Translation
--------	----------------

Sådan genmonteres PCI-blæseren



ADVARSEL: Før du arbejder med computerens indvendige dele, skal du læse de sikkerhedsinstruktioner, der fulgte med computeren, og følge trinene i [Før du arbejder med computerens indvendige dele](#). Efter du har arbejdet på computerens indvendige dele, følg vejledningen i [Efter du har udført arbejde på computerens indvendige dele](#). For flere oplysninger om bedste praksis for sikkerhed, se hjemmesiden Regulatory Compliance på www.dell.com/regulatory_compliance.

Identificer	GUID-86A4033A-DBD5-4722-A05B-D656C19FECDB
-------------	---

Status	In Translation
--------	----------------

Procedure

- 1 Flugt tapperne på blæserdækslet i forhold til slottene på PCI-blæseren.
- 2 Genmonter de fire skruer (M5x10), som holder blæserskærmen fast på PCI-blæseren.
- 3 Flugt tappene på PCI-blæserskærmen i forhold til åbningen i chassiset og skub til blæseren, indtil den klikker på plads.
- 4 Tilslut kablerne til PCI-blæseren og varmesensoren på frontfacetten til stikkene på systemkortet.
- 5 Genmonter de to skruer (M3x5,25), som fastgør PCI-blæseren til chassiset.
- 6 Placer og flugt skruenhullerne i grafikkortets beslag med skruenhullerne i chassiset.
- 7 Genmonter de fire skruer (#6-32x6) der fastgør grafikkortets beslag til chassiset.

Identifiser	GUID-65838D80-4BA1-4383-83A6-5385C325585A
Status	In Translation

Efterfølgende forudsætninger

- 1 Genmonter [grafikkortene i fuld længde](#).
- 2 Genmonter panelerne i venstre og højre side. Se "[Sådan genmonteres sidepanelerne](#)".
- 3 Genmonter [stabiliseringsfoden](#).

Identifiser	GUID-F7D03793-789D-4BB7-A603-FEE475550428
-------------	---

Status	In Translation
--------	----------------

Sådan fjernes varmesensorkablet på frontfacetten



ADVARSEL: Før du arbejder med computerens indvendige dele, skal du læse de sikkerhedsinstruktioner, der fulgte med computeren, og følge trinene i [Før du arbejder med computerens indvendige dele](#). Efter du har arbejdet på computerens indvendige dele, følg vejledningen i [Efter du har udført arbejde på computerens indvendige dele](#). For flere oplysninger om bedste praksis for sikkerhed, se hjemmesiden Regulatory Compliance på www.dell.com/regulatory_compliance.

Identifiser	GUID-E2A042B8-6ACB-4FA2-85A9-6177C6491F96
-------------	---

Status	In Translation
--------	----------------

Forudsætninger

- 1 Fjern [stabiliseringsfoden](#).
- 2 Fjern panelerne i venstre og højre side. Se "[Sådan fjernes sidepanelerne](#)".
- 3 Fjern [PCI-blæseren](#).

Identifiser	GUID-1BFFED98-39E1-40EB-9563-0E7530A37629
-------------	---

Status	In Translation
--------	----------------

Procedure



BEMÆRK: Når du har fjernet PCI-blæseren, skal du finde sensoren på blæserskærmen.

- 1 Læg chassiset om på højre side.

- 2 Tryk på udløsertappen, og tag varmesensorkablet til frontfacetten af chassiset.

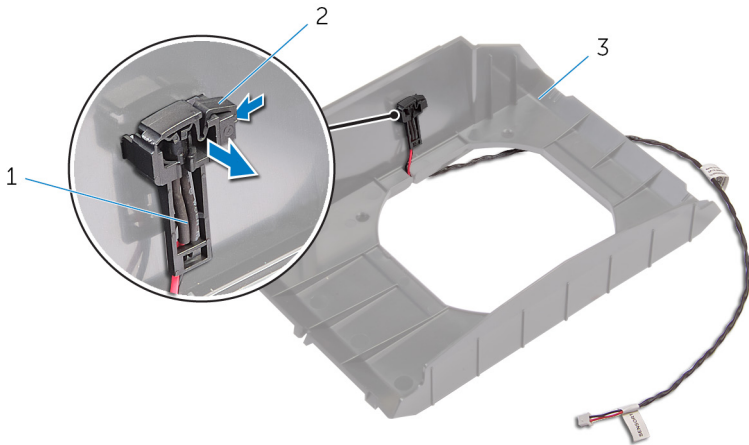

Figur 44. Sådan fjernes varmesensorkablet på frontfacetten

- | | | | |
|---|-----------------------------------|---|------------|
| 1 | varmesensorkabel på frontfacetten | 2 | udløsertap |
| 3 | blæseskærm | | |

Identificer GUID-02E23E15-2A60-4C64-8D3B-D5D71A28EC93

Status In Translation

Sådan genmonteres varmesensorkablet på frontfacetten



ADVARSEL: Før du arbejder med computerens indvendige dele, skal du læse de sikkerhedsinstruktioner, der fulgte med computeren, og følge trinene i [Før du arbejder med computerens indvendige dele](#). Efter du har arbejdet på computerens indvendige dele, følg vejledningen i [Efter du har udført arbejde på computerens indvendige dele](#). For flere oplysninger om bedste praksis for sikkerhed, se hjemmesiden Regulatory Compliance på www.dell.com/regulatory_compliance.

Identificer GUID-59CFF9BB-87D7-4E9E-9AC4-4A3BBEF8F777

Status In Translation

Procedure

- 1 Før varmesensorkablet til frontfacetten gennem bøjljen.
- 2 Juster tappen på varmesensorkablet til frontfacetten i forhold til chassiset.
- 3 Tryk på udløsertappen på varmesensorkablet til frontfacetten, og tryk det på plads.

Identificer GUID-A9274E35-5566-464C-9B22-E0A1D84796C9

Status In Translation

Efterfølgende forudsætninger

- 1 Genmonter [PCI-blæseren](#).
- 2 Genmonter panelerne i venstre og højre side. Se "[Sådan genmonteres sidepanelerne](#)".

3 Genmonter [stabiliseringsfoden](#).

Identificer	GUID-CC46627D-115A-4F0B-ADB1-94BD82834248
Status	In Translation

Sådan fjernes processorens vandkøler



ADVARSEL: Før du arbejder med computerens indvendige dele, skal du læse de sikkerhedsinstruktioner, der fulgte med computeren, og følge trinene i [Før du arbejder med computerens indvendige dele](#). Efter du har arbejdet på computerens indvendige dele, følg vejledningen i [Efter du har udført arbejde på computerens indvendige dele](#). For flere oplysninger om bedste praksis for sikkerhed, se hjemmesiden Regulatory Compliance på www.dell.com/regulatory_compliance.

Identificer	GUID-3659CDB9-D68B-4520-986B-43C01D50488E
Status	In Translation

Forudsætninger

- 1 Fjern [stabiliseringsfoden](#).
- 2 Fjern panelerne i venstre og højre side. Se "[Sådan fjernes sidepanelerne](#)".
- 3 Fjern [hukommelsesmodulerne](#).

Identificer	GUID-DAD0FECD-F3FB-4B9A-8EE8-FDC574EF40E7
Status	In Translation

Procedure



ADVARSEL: Selvom der er en plastikafskærmning, kan processorens vandkøler være meget varm under normal drift. Sørg for, at den har kølet af længe nok, før du rører ved den.



FORSIGTIG: For at sikre maksimal afkøling af processoren må varmeoverførselsområderne på processorens vandkøler ikke berøres. Olie fra din hud kan reducere varmeoverførselsevnen fra de termiske puder.

- 1 Læg chassiset om på højre side.
- 2 Frakobl pumpeblæserkablet til processorens vandkøler på systemkortet. Du kan finde flere oplysninger om stikket til pumpeblæserkablet til processorens vandkøler under "[Systemkortkomponenter](#)".
- 3 Frakobl kablet til processorens vandkølerblæser fra systemkortet. Du kan finde flere oplysninger om blæserkabelstikket til processorens vandkøler under "[Systemkortkomponenter](#)".
- 4 Løsn monteringsskrueene, der fastgør pumpen til processorens kølelegeme til systemkortet, i rækkefølge, som angivet på kølelegemet.

- 5 Fjern de fire skruer (#6-32x6), som fastgør processorens vandkølerblæser til chassiset.

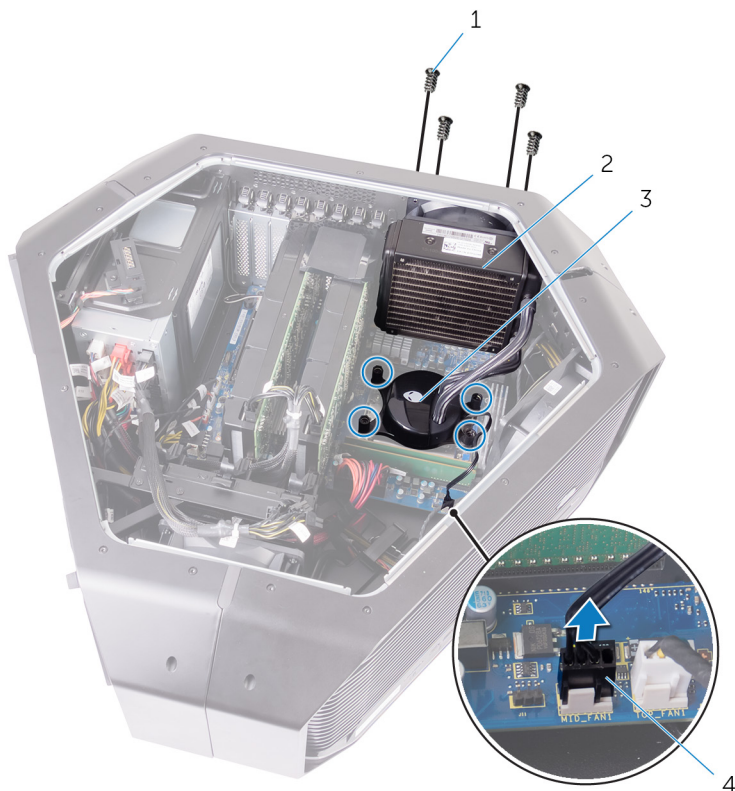

Figur 45. Sådan fjernes processorens vandkøler

- | | | | |
|---|----------------------------------|---|--|
| 1 | skruer (4) | 2 | processorens vandkølerblæser |
| 3 | pumpe til processorens vandkøler | 4 | Kabel til processorens vandkølerblæser |

- 6 Træk og løft processorens vandkølerblæser og processorens vandkølerpumpe ud af chassiset.

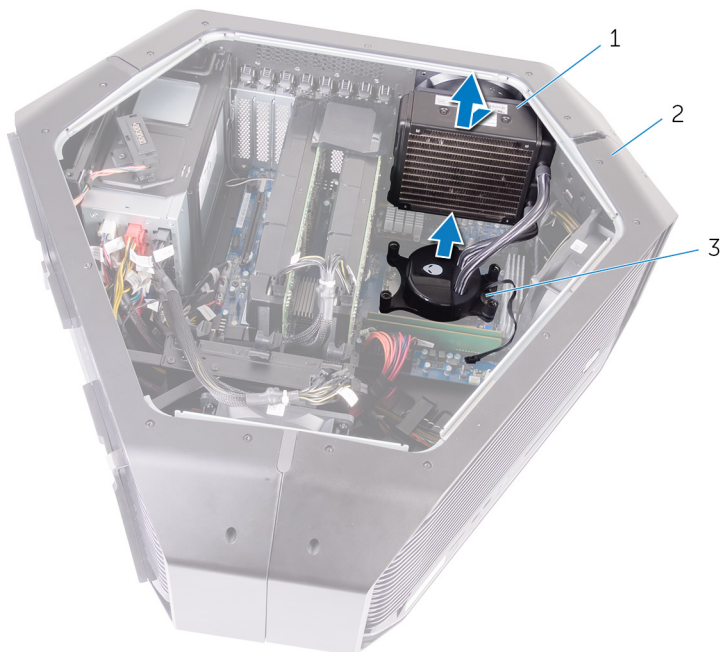

Figur 46. Sådan fjernes processorens vandkøler

- | | | | |
|---|----------------------------------|---|---------|
| 1 | processorens vandkølerblæser | 2 | chassis |
| 3 | pumpe til processorens vandkøler | | |

Identifiser	GUID-4E68DF34-B450-4445-9013-30EE239BBCA2
-------------	---

Status	In Translation
--------	----------------

Sådan genmonteres processorens vandkøler



ADVARSEL: Før du arbejder med computerens indvendige dele, skal du læse de sikkerhedsinstruktioner, der fulgte med computeren, og følge trinene i [Før du arbejder med computerens indvendige dele](#). Efter du har arbejdet på computerens indvendige dele, følg vejledningen i [Efter du har udført arbejde på computerens indvendige dele](#). For flere oplysninger om bedste praksis for sikkerhed, se hjemmesiden Regulatory Compliance på www.dell.com/regulatory_compliance.

Identifiser	GUID-647999C4-A47F-48AC-9542-54768CE8A006
-------------	---

Status	In Translation
--------	----------------

Procedure



FORSIGTIG: Forkert justering af processorens vandkøler kan beskadige bundkortet og processoren.

- 1 Påfør termisk smøremiddel mellem pumpen til processorens vandkøler og processoren.



BEMÆRK: Det oprindelige termiske smøremiddel kan genbruges, hvis den oprindelige processor og processorens vandkøler geninstalleres sammen. Hvis enten processoren eller processorens vandkøler udskiftes, skal du bruge det termiske smøremiddel, der følger med sættet, til at sikre, at der opnås varmeledning.

- 2 Hold pumpen til processorens vandkøler i én hånd og blæseren til processorens vandkøler i den anden.

- 3 Juster pumpen til processorens vandkøler over processoren, mens blæseren til processorens vandkøler holdes uden for chassiset, og fastgør pumpen til processorens vandkøler.
- 4 Forbind blæseren til processorens vandkøler og pumpeblæserkablet til processorens vandkøler til stikkene på systemkortet.
- 5 Ret skruehullerne på blæseren til processorens vandkøler ind efter skruehullerne på chassiset.
- 6 Genmonter de fire skruer (#6-32x6), som fastgør blæseren til processorens vandkøler til chassiset.
- 7 Spænd monteringsskrueerne, der fastgør processorens kølelegememodul til systemkortet, i den rækkefølge, som er angivet på processorens vandkøler.

Identificer	GUID-74FB7972-A106-4E17-8C63-5AADF152F823
Status	In Translation

Efterfølgende forudsætninger

- 1 Genmonter [hukommelsesmodulerne](#).
- 2 Genmonter panelerne i venstre og højre side. Se "[Sådan fjernes sidepanelerne](#)".
- 3 Genmonter [stabiliseringsfoden](#).

Identificer GUID-54026723-901E-49A7-9E20-7404ECA98BFB

Status Translated

Sådan fjernes processoren



ADVARSEL: Før du arbejder med computerens indvendige dele, skal du læse de sikkerhedsinstruktioner, der fulgte med computeren, og følge trinene i [Før du arbejder med computerens indvendige dele](#). Efter du har arbejdet på computerens indvendige dele, følg vejledningen i [Efter du har udført arbejde på computerens indvendige dele](#). For flere oplysninger om bedste praksis for sikkerhed, se hjemmesiden Regulatory Compliance på www.dell.com/regulatory_compliance.

Identificer GUID-EA893460-F7FD-4F5F-AB9B-7F2F71C9DF94

Status In Translation

Forudsætninger

- 1 Fjern [stabiliseringsfoden](#).
- 2 Fjern panelerne i venstre og højre side. Se "[Sådan fjernes sidepanelerne](#)".
- 3 Fjern [blæseren til processorens vandkøler](#).

Identificer GUID-7B92DEE8-A674-4D07-A650-0087B0E3CB23

Status In Translation

Procedure



ADVARSEL: Processoren kan stadig være varm, når computeren er lukket ned. Lad processoren køle af, før du fjerner den.

- 1 Løsn de fastmonterede skruer, som fastgør processorskærmen til bundkortet, i rækkefølgen, som er angivet på processorskærmen (3, 2, 1).
- 2 Åbn processorskærmen.
- 3 Tryk ned, og tryk det venstre og højre udløsergreb væk fra processordækslet for at frigøre det fra fastholdelsestappen.

- 4 Skub processordækslet af processorslotten.

⚠ FORSIGTIG: Når processoren udskiftes, må du ikke røre nogen pins inde i soklen eller lade nogen genstande falde ned på pins i soklen.

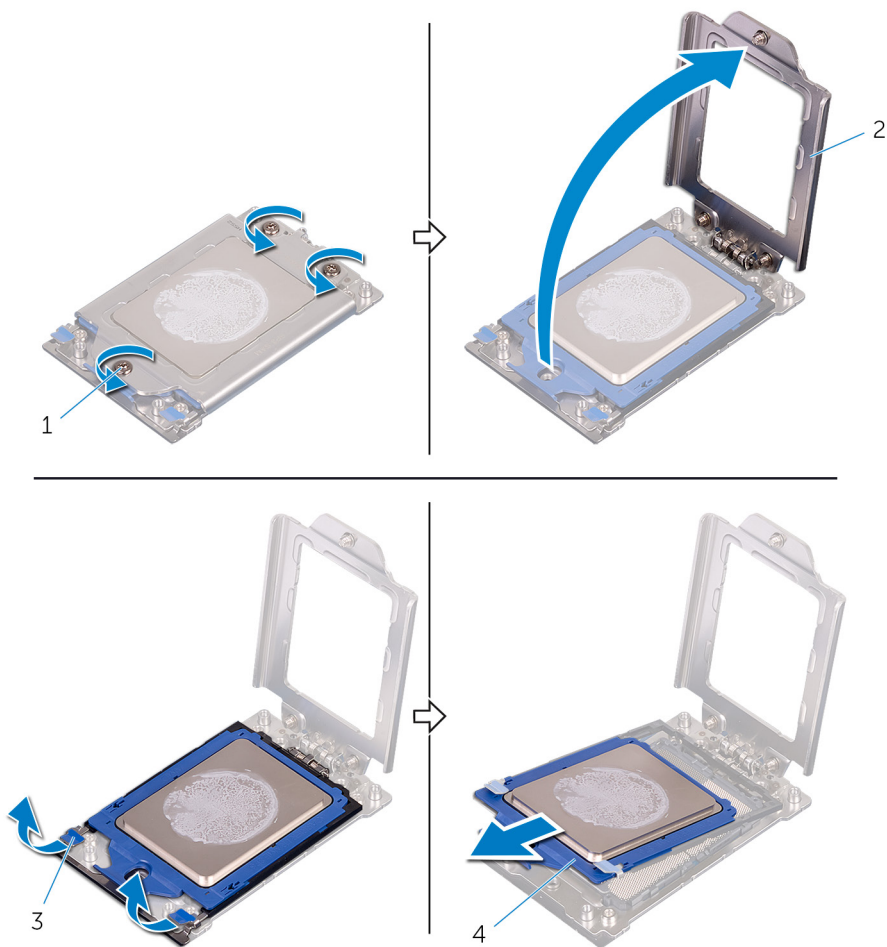

Figur 47. Fjernelse af processoren

1 skruer (3)

3 frigørelsestappe (2)

2 processorskærm

4 processorslot

Identificer GUID-08EA64DA-0940-45B5-9DEF-7609F5E6BB53

Status Translated

Genmontering af processoren



ADVARSEL: Før du arbejder med computerens indvendige dele, skal du læse de sikkerhedsinstruktioner, der fulgte med computeren, og følge trinene i [Før du arbejder med computerens indvendige dele](#). Efter du har arbejdet på computerens indvendige dele, følg vejledningen i [Efter du har udført arbejde på computerens indvendige dele](#). For flere oplysninger om bedste praksis for sikkerhed, se hjemmesiden Regulatory Compliance på www.dell.com/regulatory_compliance.



FORSIGTIG: Hvis enten processoren eller kølelegemet udskiftes, skal du bruge den termiske fedt, der følger med sættet, for at sikre, at der opnås varmeledning.



BEMÆRK: En ny processor leveres med et termiske underlag i pakken. I nogle tilfælde kan processoren være leveret med det termiske underlag monteret på den.

Identificer GUID-21B3A9ED-9D58-4E75-9598-7FF588AD7DF4

Status In Translation

Procedure

- 1 Skub processordækslet på processorslotten.
- 2 Tryk på det venstre og højre frigørelsesgreb på processordækslet for at fastgøre tappen.
- 3 Placer processorskærmen.

- 4 Stram de fastmonterede skruer, som fastgør processorskærmen til bundkortet, i rækkefølgen, som er angivet på processorskærmen (1, 2, 3).

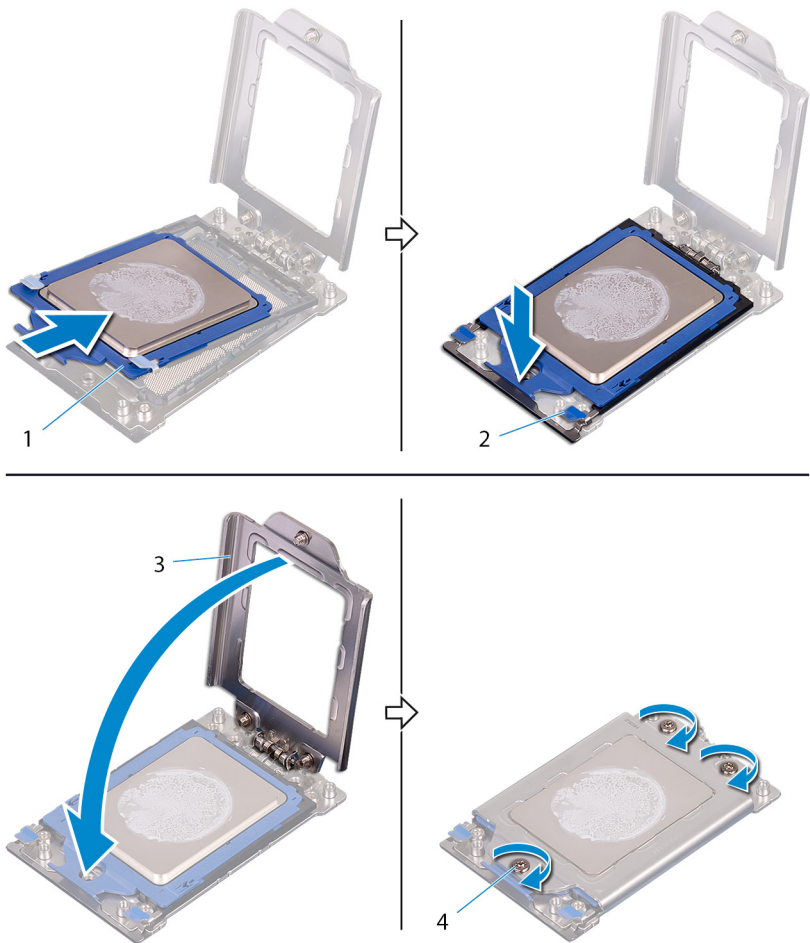

Figur 48. Genmontering af processoren

- | | | | |
|---|----------------|---|----------------------|
| 1 | processor | 2 | frigørelsestappe (2) |
| 3 | processorskærm | 4 | skruer (3) |

Identifiser	GUID-A8EAFc10-7700-4BA6-9DBA-16F73B51619E
Status	In Translation

Efterfølgende forudsætninger

- 1 Sæt [blæseren til processorens vandkøler](#) på plads.
- 2 Genmonter panelerne i venstre og højre side. Se "[Sådan genmonteres sidepanelerne](#)".
- 3 Genmonter [stabiliseringsfoden](#).

Identifiser	GUID-1F397551-A024-4EA9-8C08-8B7FDE9D50D9
-------------	---

Status	Translated
--------	------------

Sådan fjernes strømforsyningsenheden



ADVARSEL: Før du arbejder med computerens indvendige dele, skal du læse de sikkerhedsinstruktioner, der fulgte med computeren, og følge trinene i [Før du arbejder med computerens indvendige dele](#). Efter du har arbejdet på computerens indvendige dele, følg vejledningen i [Efter du har udført arbejde på computerens indvendige dele](#). For flere oplysninger om bedste praksis for sikkerhed, se hjemmesiden Regulatory Compliance på www.dell.com/regulatory_compliance.

Identifiser	GUID-059F36F3-7F0F-421A-A8AF-570B928B1065
-------------	---

Status	In Translation
--------	----------------

Forudsætninger

- 1 Fjern [stabiliseringsfoden](#).
- 2 Fjern panelerne i venstre og højre side. Se "[Sådan fjernes sidepanelerne](#)".
- 3 Fjern [flere grafikkort](#).
- 4 Fjern [grafikkortene i fuld længde](#).

Identifiser	GUID-5D12CFB9-ECF5-47A9-A918-1CF481F8E404
-------------	---

Status	In Translation
--------	----------------

Procedure



BEMÆRK: Bemærk kabelføringen for alle kabler, når du fjerner dem, så du kan føre dem korrekt, når du har genmonteret strømforsyningsenheden.

- 1 Læg chassiset om på højre side.

- 2 Tryk på frigørelsestapperne på strømkablerne, og frakobl alle kablerne fra strømforsyningsenheden.
- 3 Fjern de fire skruer (#6-32x6), der fastgør strømforsyningsenheden til chassisets bagside.

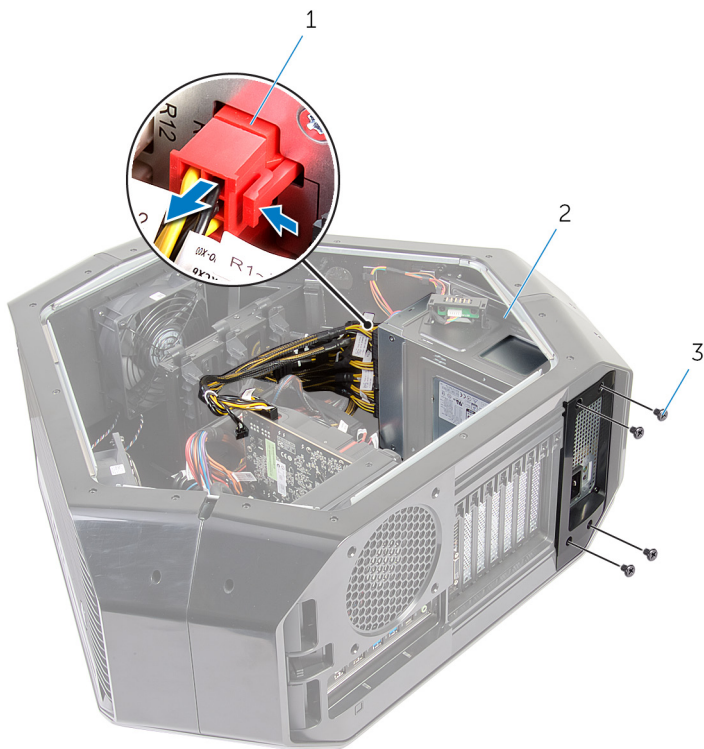

Figur 49. Sådan fjernes strømforsyningsenheden

- | | | | |
|---|--------------|---|----------------------|
| 1 | strømledning | 2 | strømforsyningsenhed |
| 3 | skruer (4) | | |

- 4 Løft strømforsyningsenheden væk fra chassiset.



Figur 50. Sådan fjernes strømforsyningsenheden

1 strømforsyningsenhed

2 strømforsyningsenhedens kabinet

- 5 Træk strømforsyningsenheden ud igennem chassisets bagside, og fjern den fra computeren.

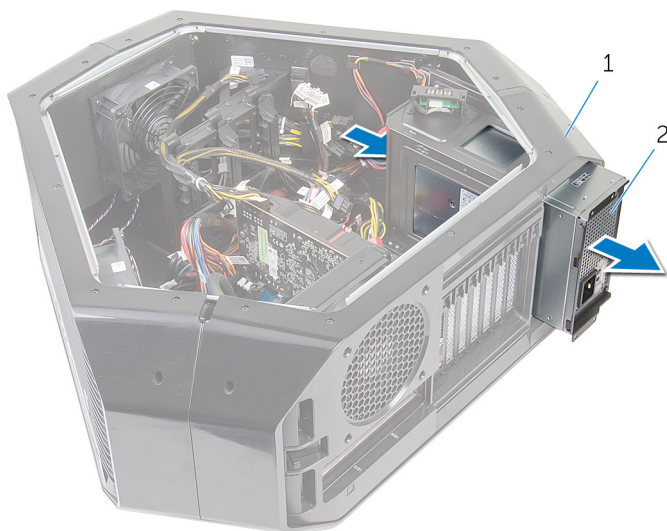

Figur 51. Sådan fjernes strømforsyningsenheden

1 chassis

2 strømforsyningsenhed

- 6 Træk og fjern metalbøjlen fra strømforsyningsenheden.

Identificer	GUID-CCFAEC7A-D969-4E76-B806-44830D484EDD
-------------	---

Status	Translated
--------	------------

Genmontering af strømforsyningsenheden



ADVARSEL: Før du arbejder med computerens indvendige dele, skal du læse de sikkerhedsinstruktioner, der fulgte med computeren, og følge trinene i [Før du arbejder med computerens indvendige dele](#). Efter du har arbejdet på computerens indvendige dele, følg vejledningen i [Efter du har udført arbejde på computerens indvendige dele](#). For flere oplysninger om bedste praksis for sikkerhed, se hjemmesiden Regulatory Compliance på www.dell.com/regulatory_compliance.

Identificer	GUID-87C062B2-8D6A-49E3-8AC6-CBC5D0821D4B
-------------	---

Status	In Translation
--------	----------------

Procedure



ADVARSEL: Kablerne og portene på bagsiden af strømforsyningsenheden har farvekoder, der viser de forskellige strømeffekter i watt. Du skal være sikker på, at du sætter kablet i den rigtige port. Hvis du ikke bruger den rigtige port, kan du risikere at skade strømforsyningsenheden og/eller systemets komponenter.

- 1 Skub strømforsyningsenheden ind i metalbeslaget.

- 2 Placer fastgørelsestappen på chassiset, og skub strømforsyningsenheden ind i chassiset, indtil den klikker på plads.



Figur 52. Genmontering af strømforsyningsenheden

- | | | | |
|---|-----------------|---|----------------------|
| 1 | fastgørelsestap | 2 | strømforsyningsenhed |
|---|-----------------|---|----------------------|
- 3 Flugt indhækket på strømforsyningsenhedens dæksel med tappene på chassiset.
 - 4 Skub strømforsyningsenhedens dæksel mod tappene, indtil det klikker på plads.
 - 5 Genmonter de fire skruer (#6-32x6), der fastgør strømforsyningen til facetten.
 - 6 Slut strømkablet til strømforsyningsenheden.

Identificer	GUID-9372F047-3C1D-4B13-A9F5-A2629DB8936B
Status	In Translation

Efterfølgende forudsætninger

- 1 Genmonter [grafikkortene i fuld længde](#)
- 2 Genmonter [flere grafikkort](#).
- 3 Genmonter panelerne i venstre og højre side. Se "[Sådan fjernes sidepanelerne](#)".
- 4 Genmonter [stabiliseringsfoden](#).

Identificer

GUID-B54497E8-5AD5-4FF9-AD4A-F32FDBEDE1E8

Status

Translated

Fjernelse af systemkortet



ADVARSEL: Før du arbejder med computerens indvendige dele, skal du læse de sikkerhedsinstruktioner, der fulgte med computeren, og følge trinene i [Før du arbejder med computerens indvendige dele](#). Efter du har arbejdet på computerens indvendige dele, følg vejledningen i [Efter du har udført arbejde på computerens indvendige dele](#). For flere oplysninger om bedste praksis for sikkerhed, se hjemmesiden Regulatory Compliance på www.dell.com/regulatory_compliance.



BEMÆRK: Computerens servicekode er gemt i bundkortet. Du skal indtaste servicekoden i BIOS-installationsprogrammet, efter at du genmonterer systemkortet.



BEMÆRK: Udskiftes systemkortet fjernes alle ændringer du har lavet i BIOS ved brug af BIOS-installationsprogrammet. Du skal foretage alle de relevante ændringer igen, efter du har udskiftet systemkortet.



BEMÆRK: Bemærk stikkens placering, inden du frakobler kablerne fra systemkortet, så du kan tilslutte dem korrekt igen, når du har genmonteret systemkortet.

Identificer

GUID-61DD1241-CCF8-4AF8-A515-BD6BC308D38E

Status

In Translation

Forudsætninger

- 1 Fjern panelerne i venstre og højre side. Se "[Sådan fjernes sidepanelerne](#)".
- 2 Fjern [topblæseren](#).
- 3 Fjern [grafikkortet](#).
- 4 Fjern [flere grafikkort](#).
- 5 Fjern [hukommelsesmodulerne](#).
- 6 Fjern [processorens vandkøler](#).

7 Fjern [trådløs-kortet](#).

Identificer	GUID-CCE59238-2A94-4102-B9EB-83CBC42E2962
Status	In Translation

Procedure



BEMÆRK: Bemærk kabelføringen for alle kabler, når du fjerner dem, så du kan føre dem korrekt, når du har genmonteret systemkortet. Du kan finde flere oplysninger om stikkene på systemkortet under "[Systemkortkomponenter](#)".

- 1 Læg chassiset om på højre side.
- 2 Frakobl alle kabler tilsluttet systemkortet.
- 3 Fjern de ni skruer (#6-32x6), som fastgør systemkortet til kabinettet.

4 Løft systemkortet ud af chassiset.

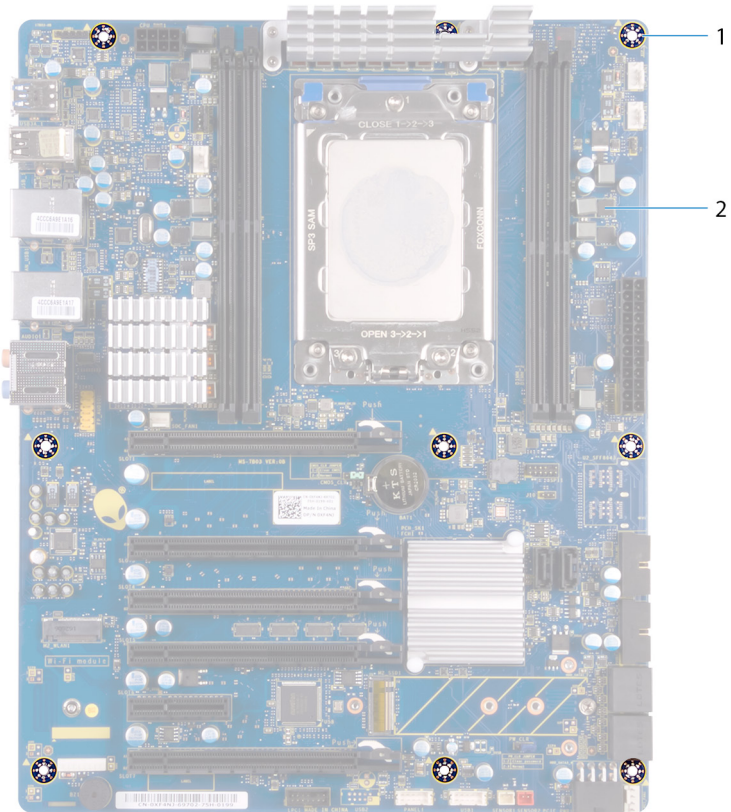

Figur 53. Sådan fjernes systemkortet

1 skruer (9)

2 systemkort

5 Fjern [processoren](#).

Identificer GUID-67274E98-E2F1-4B7B-A903-F38BA6B62028

Status Translated

Genmontering af systemkortet



ADVARSEL: Før du arbejder med computerens indvendige dele, skal du læse de sikkerhedsinstruktioner, der fulgte med computeren, og følge trinene i [Før du arbejder med computerens indvendige dele](#). Efter du har arbejdet på computerens indvendige dele, følg vejledningen i [Efter du har udført arbejde på computerens indvendige dele](#). For flere oplysninger om bedste praksis for sikkerhed, se hjemmesiden Regulatory Compliance på www.dell.com/regulatory_compliance.



BEMÆRK: Computerens servicekode er gemt i bundkortet. Du skal indtaste servicekoden i BIOS-installationsprogrammet, efter at du genmonterer systemkortet.



BEMÆRK: Udskiftes systemkortet fjernes alle ændringer du har lavet i BIOS ved brug af BIOS-installationsprogrammet. Du skal foretage alle de relevante ændringer igen, efter du har udskiftet systemkortet.

Identificer GUID-F2164131-D529-4B45-8168-6A53FD1A4648

Status In Translation

Procedure

- 1 Genmonter [processoren](#).
- 2 Ret portene på systemkortet ind efter slottene på chassiset, og skub systemkortet på plads.
- 3 Genmonter de fire skruer (#6-32x6), som fastgør systemkortet til chassiset.
- 4 Før de kabler, du har fjernet fra stikkene på systemkortet, og tilslut dem.



BEMÆRK: Du kan finde flere oplysninger om stikkene på systemkortet under "[systemkortkomponenter](#)".

Identificer	GUID-01A7C5D3-CA1C-4F43-8D71-3DDCB3E00267
Status	In Translation

Efterfølgende forudsætninger

- 1 Sæt [blæseren til processorens vandkøler](#) på plads.
- 2 Genmonter [hukommelsesmodulerne](#).
- 3 Genplacer [grafikkortet](#).
- 4 Genmonter [flere grafikkort](#).
- 5 Genmonter [topblæseren](#).
- 6 Genmonter [trådløs-kortet](#).
- 7 Genmonter panelerne i venstre og højre side. Se "[Sådan genmonteres sidepanelerne](#)".
- 8 Genmonter [stabiliseringsfoden](#).

Identificer	GUID-2483E809-7AD3-4BB1-A894-DF652F69715A
-------------	---

Status	In Translation
--------	----------------

Sådan fjernes håndtagene



ADVARSEL: Før du arbejder med computerens indvendige dele, skal du læse de sikkerhedsinstruktioner, der fulgte med computeren, og følge trinene i [Før du arbejder med computerens indvendige dele](#). Efter du har arbejdet på computerens indvendige dele, følg vejledningen i [Efter du har udført arbejde på computerens indvendige dele](#). For flere oplysninger om bedste praksis for sikkerhed, se hjemmesiden Regulatory Compliance på www.dell.com/regulatory_compliance.

Identificer	GUID-AE9A3D49-0626-4AB2-99F4-62362472D5BF
-------------	---

Status	In Translation
--------	----------------

Forudsætninger

- 1 Fjern [stabiliseringsfoden](#).
- 2 Fjern panelerne i venstre og højre side. Se "[Sådan fjernes sidepanelerne](#)".

Identificer

GUID-E6ECEA82-2D2C-4867-A876-664917EC34DD

Status

In Translation

Procedure

- 1 Fjern de syv skruer (#6-32x6,5), der fastgør det bagerste håndtag til venstre side af chassiset.



Figur 54. Fjernelse af skruerne

1 skruer (7)

2 chassis

3 bagerste håndtag

- 2 Fjern de syv skruer (#6-32x6,5), der fastgør det bagerste håndtag til højre side af chassiset.

- 3 Tryk på det bagerste håndtag for at udløse fastgørelsestappen, og fjern det bagerste håndtag.



Figur 55. Fjernelse af det bagerste håndtag

- 1 skruer (7)
3 chassis

- 2 bagerste håndtag

- 4 Fjern de syv skruer (#6-32x6,5), der fastgør det forreste håndtag til venstre side af chassiset.



Figur 56. Fjernelse af skruerne

1 skruer (7)

2 chassis

3 forreste håndtag

- 5 Fjern de syv skruer (#6-32x6,5), der fastgør det forreste håndtag til højre side af chassiset.

- 6 Tryk på det forreste håndtag for at udløse fastgørelsestappen, og fjern det forreste håndtag.

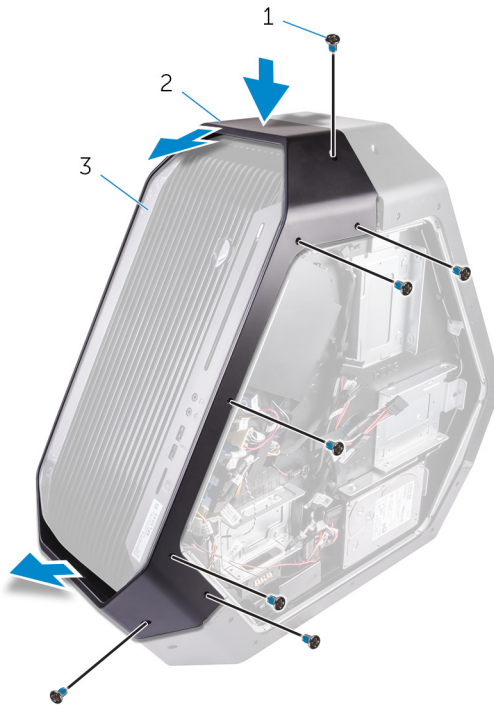

Figur 57. Fjernelse af det forreste håndtag

- 1 skruer (7)
3 chassis

- 2 forreste håndtag

- 7 Fjern de syv skruer (#6-32x6,5), der fastgør det nederste håndtag til venstre side af chassiset.

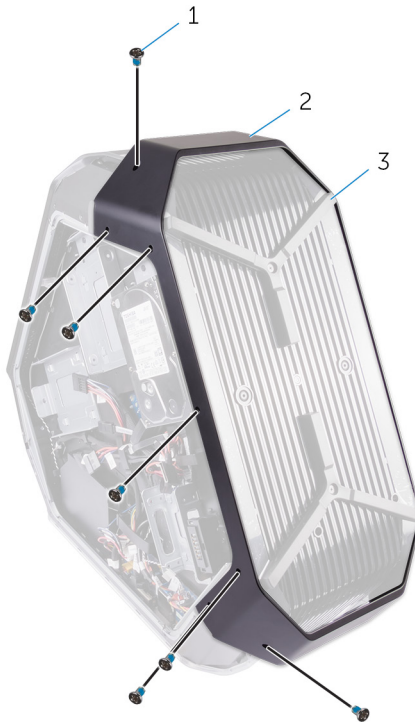

Figur 58. Fjernelse af skruerne

1 skruer (7)

2 nederste håndtag

3 chassis

- 8 Fjern de syv skruer (#6-32x6,5), der fastgør det nederste håndtag til højre side af chassiset.

- 9 Tryk på det nederste håndtag for at udløse fastgørelsestappen, og fjern det nederste håndtag.



Figur 59. Fjernelse af det nederste håndtag

- | | | | |
|---|------------------|---|---------|
| 1 | skruer (7) | 2 | chassis |
| 3 | nederste håndtag | | |

Identificer GUID-24B90AEE-F5F2-4629-A7DD-DC9C81324F20

Status In Translation

Sådan genmonteres håndtagene



ADVARSEL: Før du arbejder med computerens indvendige dele, skal du læse de sikkerhedsinstruktioner, der fulgte med computeren, og følge trinene i [Før du arbejder med computerens indvendige dele](#). Efter du har arbejdet på computerens indvendige dele, følg vejledningen i [Efter du har udført arbejde på computerens indvendige dele](#). For flere oplysninger om bedste praksis for sikkerhed, se hjemmesiden Regulatory Compliance på www.dell.com/regulatory_compliance.

Identificer GUID-63B9DC9D-7F8C-4CE0-AD5C-7CE92C8A3E2C

Status In Translation

Procedure

- 1 Juster og placer det nederste håndtag på slottet, og klik det nederste håndtag fast på chassiset.
- 2 Genmonter de syv skruer (#6-32x6,5), der fastgør det nederste håndtag til venstre side af chassiset.
- 3 Genmonter de syv skruer (#6-32x6,5), der fastgør det nederste håndtag til højre side af chassiset.
- 4 Juster og placer det forreste håndtag på slottet, og klik det forreste håndtag fast på chassiset.
- 5 Genmonter de syv skruer (#6-32x6,5), der fastgør det forreste håndtag til venstre side af chassiset.
- 6 Genmonter de syv skruer (#6-32x6,5), der fastgør det forreste håndtag til højre side af chassiset.
- 7 Juster og placer det bagerste håndtag på slottet, og klik det bagerste håndtag fast på chassiset.
- 8 Genmonter de syv skruer (#6-32x6,5), der fastgør det bagerste håndtag til venstre side af chassiset.

- 9 Genmonter de syv skruer (#6-32x6,5), der fastgør det bagerste håndtag til højre side af chassiset.

Identificer	GUID-FE4DA1F1-9E2F-4874-B9EE-588CC0B1157F
Status	In Translation

Efterfølgende forudsætninger

- 1 Genmonter panelerne i venstre og højre side. Se "[Sådan genmonteres sidepanelerne](#)".
- 2 Genmonter [stabiliseringsfoden](#).

Identificer	GUID-E782B6FD-6208-4460-8AD1-2CF3F3D81247
Status	Translated

Fjernelse af frontfacetten



ADVARSEL: Før du arbejder med computerens indvendige dele, skal du læse de sikkerhedsinstruktioner, der fulgte med computeren, og følge trinene i [Før du arbejder med computerens indvendige dele](#). Efter du har arbejdet på computerens indvendige dele, følg vejledningen i [Efter du har udført arbejde på computerens indvendige dele](#). For flere oplysninger om bedste praksis for sikkerhed, se hjemmesiden Regulatory Compliance på www.dell.com/regulatory_compliance.

Identificer	GUID-A4278395-85DD-4280-B7FC-F25E738B84A9
Status	In Translation

Forudsætninger

- 1 Fjern [stabiliseringsfoden](#).
- 2 Fjern panelerne i venstre og højre side. Se "[Sådan fjernes sidepanelerne](#)".
- 3 Fjern [håndtagene](#).

Identifiser GUID-E38D54AE-7660-4597-B71E-3BD7FE9BC457

Status In Translation

Procedure

- 1 Fjern de fire skruer (#6-32x6), der fastgør frontfacetten til chassisets top og bund.



Figur 60. Sådan fjernes skruerne

1 skruer (4)

2 frontfacet

- 2 Fjern de to indvendige skruer (6-32x5,2) der fastgør frontfacetten til venstre side af chassiset.
- 3 Fjern den indvendige skruer (6-32x5,2), der fastgør frontfacetten til højre side af chassiset.

- 4 Fjern de indvendige tapper i chassisets højre side, der fastgør frontfacetten til chassiset.

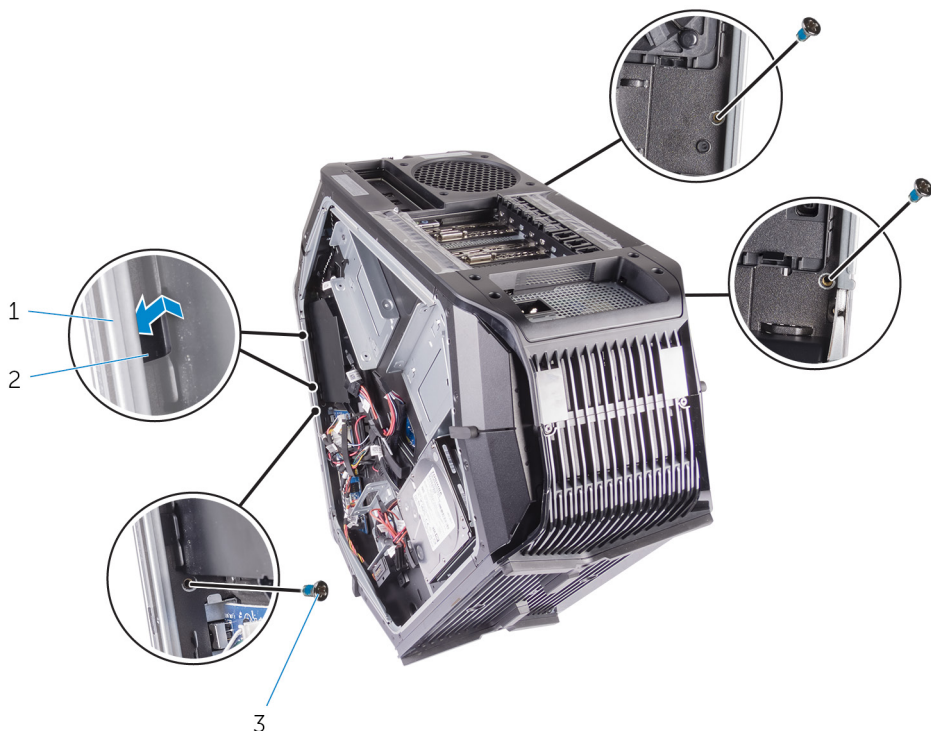

Figur 61. Sådan fjernes skrue

1 chassis

2 tappe (2)

3 skrue (3)

- 5 Træk stikket nedad, og frakobl derefter de nederste tron-lyskabler fra frontfacetten.
- 6 Træk stikket nedad, og frakobl derefter de øverste tron-lyskabler fra frontfacetten.

7 Træk frontfacetten af chassiset.



Figur 62. Sådan fjernes frontfacetten

1 frontfacets

2 tron-lyskabler

Identificer	GUID-60F23EC0-94F6-45C6-B6CD-17F914DA5206
-------------	---

Status	Translated
--------	------------

Genmontering af frontfacetten



ADVARSEL: Før du arbejder med computerens indvendige dele, skal du læse de sikkerhedsinstruktioner, der fulgte med computeren, og følge trinene i [Før du arbejder med computerens indvendige dele](#). Efter du har arbejdet på computerens indvendige dele, følg vejledningen i [Efter du har udført arbejde på computerens indvendige dele](#). For flere oplysninger om bedste praksis for sikkerhed, se hjemmesiden Regulatory Compliance på www.dell.com/regulatory_compliance.

Identificer	GUID-3ED4BAD7-1B97-4494-88A7-A103AE7720BE
-------------	---

Status	In Translation
--------	----------------

Procedure

- 1 Juster tappene fra indersiden af chassiset i højre og venstre side, placer frontfacetten korrekt, og klik den på plads.
- 2 Slut tron-lyskablerne i toppen til frontfacetten.
- 3 Slut tron-lyskablerne i bunden til frontfacetten.
- 4 Genmonter skruen ((#6-32x5,2) fra indersiden, så du fastgør frontfacetten til højre side af chassiset.
- 5 Genmonter de to skruer ((#6-32x5,2) fra indersiden, så du fastgør frontfacetten til venstre side af chassiset.
- 6 Genmonter de to skruer (#6-32x6), der fastgør frontfacetten, i bunden og toppen af kabinettet.

Identificer	GUID-13B7DD31-0A95-4E70-BD07-5049AFBF6483
-------------	---

Status	In Translation
--------	----------------

Efterfølgende forudsætninger

- 1 Genmonter [håndtagene](#).

- 2 Genmonter panelerne i venstre og højre side. Se "[Sådan genmonteres sidepanelerne](#)".
- 3 Genmonter [stabiliseringsfoden](#).

Identificer	GUID-8F0D3C38-955D-44CB-91DF-3D9F730B5E63
-------------	---

Status	In Translation
--------	----------------

Sådan fjernes kortet til knappen Udskub til det optiske drev



ADVARSEL: Før du arbejder med computerens indvendige dele, skal du læse de sikkerhedsinstruktioner, der fulgte med computeren, og følge trinene i [Før du arbejder med computerens indvendige dele](#). Efter du har arbejdet på computerens indvendige dele, følg vejledningen i [Efter du har udført arbejde på computerens indvendige dele](#). For flere oplysninger om bedste praksis for sikkerhed, se hjemmesiden Regulatory Compliance på www.dell.com/regulatory_compliance.

Identificer	GUID-83600904-669D-4FF9-B3D7-D39A73DE77C2
-------------	---

Status	In Translation
--------	----------------

Forudsætninger

- 1 Fjern [stabiliseringsfoden](#).
- 2 Fjern panelerne i venstre og højre side. Se "[Sådan fjernes sidepanelerne](#)".
- 3 Fjern [håndtagene](#).
- 4 Fjern [frontfacetten](#).

Identifiser GUID-401980E8-2065-43CC-8347-F8A49676D4D4

Status In Translation

Procedure

- 1 Frakobl kablet til knappen Udskub til det optiske drev til I/O-kortet.

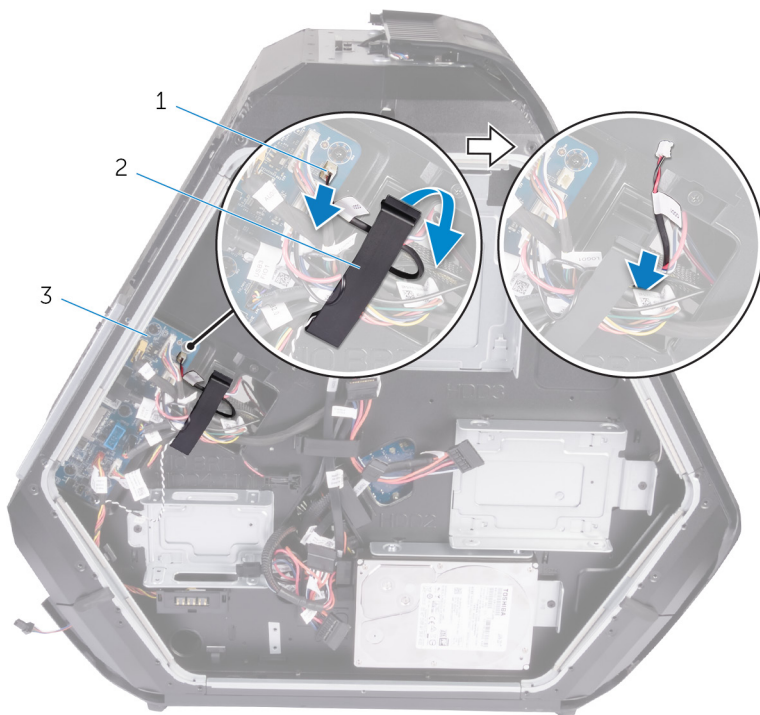

Figur 63. Sådan fjernes kortkablet til knappen Udskub til det optiske drev

- | | | | |
|---|--|---|--------------------|
| 1 | kortkablet til knappen Udskub til det optiske drev | 2 | fastgørelsesklemme |
| 3 | I/O-kort | | |

- 2 Åbn de fastgørelsesklemmer, der fastgør kortet til knappen Udslib til det optiske drev til chassiset.

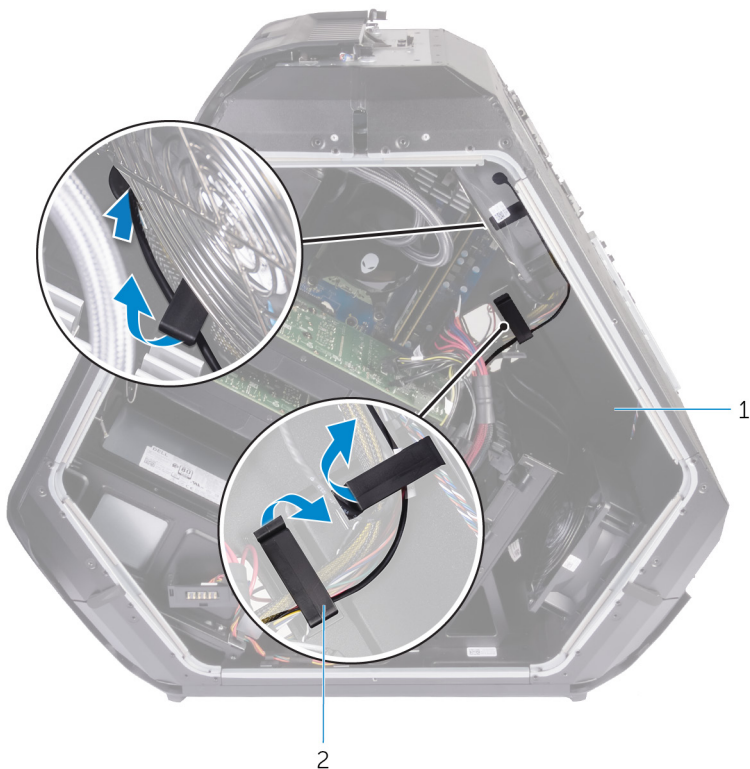

Figur 64. Sådan fjernes kortkablet til knappen Udslib til det optiske drev

1 chassis

2 fastgørelsesklemmer

- 3 Fjern de to skruer (#6-32x6), der fastgør kortet til knappen Udslib til det optiske drev til chassiset.

- 4 Fjern kortet til knappen Udskub på det optiske drev, sammen med kablet, fra chassiset.

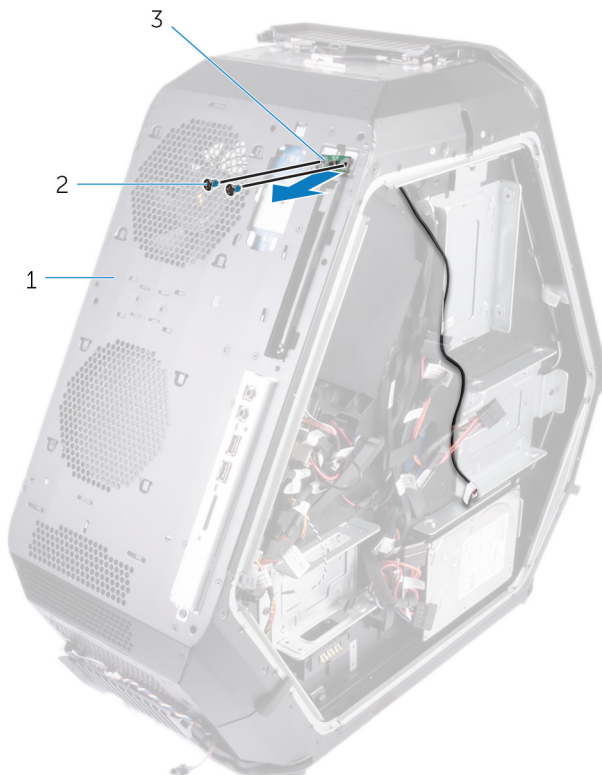

Figur 65. Sådan fjernes kortet til knappen Udskub til det optiske drev

- | | | | |
|---|---|---|------------|
| 1 | kort til knappen Udskub til
det optiske drev | 2 | skruer (2) |
| 3 | chassis | | |

Identificer	GUID-DFDA6ADD-3428-4E55-A303-7D33B83CFA0D
Status	In Translation

Sådan genmonteres kortet til knappen Udskub til det optiske drev



ADVARSEL: Før du arbejder med computerens indvendige dele, skal du læse de sikkerhedsinstruktioner, der fulgte med computeren, og følge trinene i [Før du arbejder med computerens indvendige dele](#). Efter du har arbejdet på computerens indvendige dele, følg vejledningen i [Efter du har udført arbejde på computerens indvendige dele](#). For flere oplysninger om bedste praksis for sikkerhed, se hjemmesiden Regulatory Compliance på www.dell.com/regulatory_compliance.

Identificer	GUID-30206DD2-5978-4117-A449-9222751B9EB0
Status	In Translation

Procedure

- 1 Juster og placer kortet til knappen Udskub til det optiske drev på chassiset.
- 2 Genmonter de to skruer (#6-32x6), der fastgør kortet til knappen Udskub til det optiske drev til kabinettet.
- 3 Fastgør kortkablet til knappen Udskub til det optiske drev til chassiset med fastgørelsesklemmer.
- 4 Tilslut kablet til knappen Udskub til det optiske drev til I/O-kortet.

Identificer	GUID-88A228BC-92AB-48D8-A418-8143B8832E6A
Status	In Translation

Efterfølgende forudsætninger

- 1 Genmonter [frontfacetten](#).

- 2 Genmonter [håndtagene](#).
- 3 Genmonter panelerne i venstre og højre side. Se "[Sådan genmonteres sidepanelerne](#)".
- 4 Genmonter [stabiliseringsfoden](#).

Identificer GUID-45EC3E3E-B9FE-488F-9733-3C406C5D899A

Status In Translation

Sådan fjernes den bagerste facet



ADVARSEL: Før du arbejder med computerens indvendige dele, skal du læse de sikkerhedsinstruktioner, der fulgte med computeren, og følge trinene i [Før du arbejder med computerens indvendige dele](#). Efter du har arbejdet på computerens indvendige dele, følg vejledningen i [Efter du har udført arbejde på computerens indvendige dele](#). For flere oplysninger om bedste praksis for sikkerhed, se hjemmesiden Regulatory Compliance på www.dell.com/regulatory_compliance.

Identificer GUID-B6479F2D-927E-49A6-87FA-512D858D010C

Status In Translation

Forudsætninger

- 1 Fjern [stabiliseringsfoden](#).
- 2 Fjern panelerne i venstre og højre side. Se "[Sådan fjernes sidepanelerne](#)".
- 3 Følg proceduren fra trin 1 til trin 3 i [Sådan fjerner du håndtagene](#) for at fjerne det bagerste håndtag.

Identifler GUID-61011D7F-3C00-4C87-A8A4-CB0116E8308B

Status In Translation

Procedure

- 1 Frakobl I/O-kortkablet fra I/O-kortet.

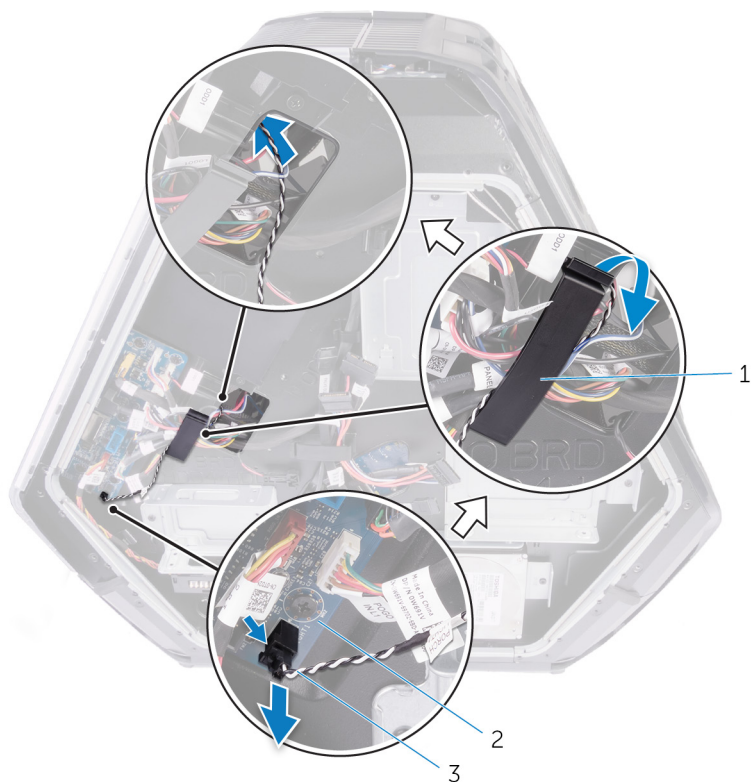

Figur 66. Sådan fjernes det bagerste I/O-tilgængelighedslyskabel

- | | | | |
|---|--------------------------------------|---|----------|
| 1 | fastgørelsesklemme | 2 | I/O-kort |
| 3 | Bagerste I/O-tilgængelighedslyskabel | | |
- 2 Åbn fastgørelsesklemmen, der fastgør det bagerste I/O-tilgængelighedslyskabel til chassiset.

- 3 Fjern det bagerste I/O-tilgængelighedslyskabel via slottet på chassiset.

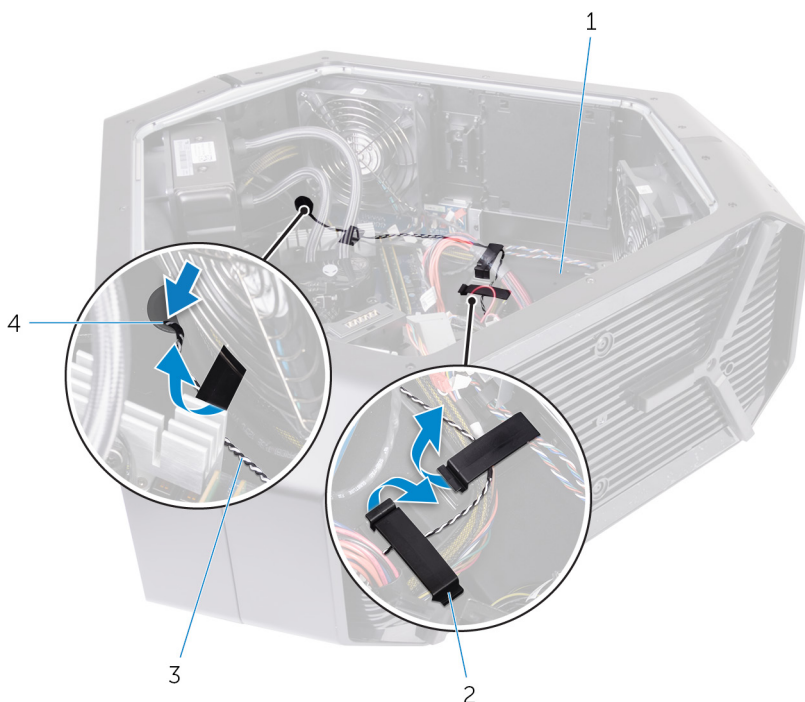

Figur 67. Sådan fjernes det bagerste I/O-tilgængelighedslyskabel

- | | | | |
|---|--------------------------------------|---|--------------------|
| 1 | chassis | 2 | fastgørelsesklemme |
| 3 | Bagerste I/O-tilgængelighedslyskabel | 4 | slot |
- 4 Fjern de fire skruer (#6-32x6), der fastgør strømforsyningsenheden til chassisets bagside.
 - 5 Løft strømforsyningsenheden væk fra chassiset.

- 6 Fjern det bagerste I/O-tilgængelighedslyskabel fra kabelkanalerne på chassiset.



Figur 68. Sådan fjernes det bagerste I/O-tilgængelighedslyskabel

- | | | | |
|---|------------------|---|--------------------------------------|
| 1 | bagerste facet | 2 | strømforsyningsenhedens kabinet |
| 3 | skruer (4) | 4 | Bagerste I/O-tilgængelighedslyskabel |
| 5 | kabelkanaler (2) | 6 | chassis |

- 7 Fjern de fire skruer (#6-32x6), der fastgør den bagerste facet til chassisets top og bund.

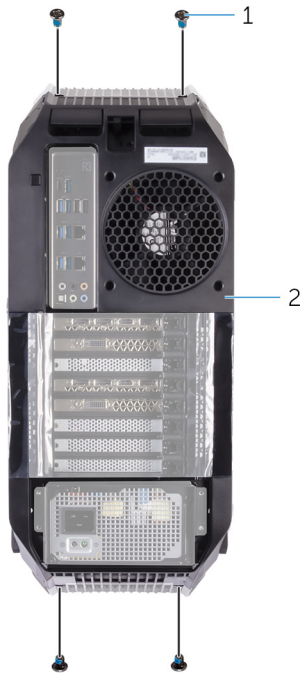

Figur 69. Sådan fjernes den bagerste facet

1 skruer (4)

2 bagerste facet

- 8 Fjern de to indvendige skruer (M3x5), som fastgør den bagerste facet til chassisets venstre og højre side.

- 9 Fjern de indvendige tapper i chassisets højre og venstre side, som fastgør den højre facet til chassiset.

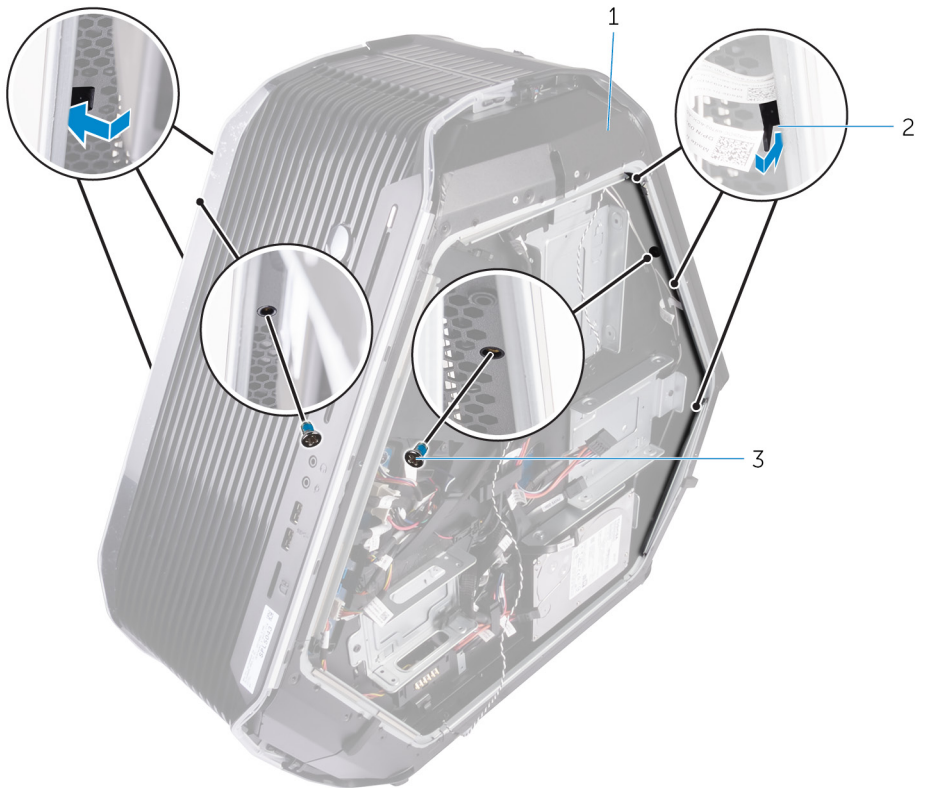

Figur 70. Sådan fjernes den bagerste facet

- | | | | |
|---|------------|---|-----------|
| 1 | chassis | 2 | tappe (6) |
| 3 | skruer (2) | | |

- 10 Fjern den bagerste facet fra chassiset, og fjern det bagerste I/O-tilgængelighedslyskabel fra slottet på chassiset.



Figur 71. Sådan fjernes den bagerste facet

1 bagerste facet

2 chassis

Identificer	GUID-95FEC7B4-8496-4B97-95E5-E2C06DAD88D2
-------------	---

Status	In Translation
--------	----------------

Sådan genmonteres den bagerste facet



ADVARSEL: Før du arbejder med computerens indvendige dele, skal du læse de sikkerhedsinstruktioner, der fulgte med computeren, og følge trinene i [Før du arbejder med computerens indvendige dele](#). Efter du har arbejdet på computerens indvendige dele, følg vejledningen i [Efter du har udført arbejde på computerens indvendige dele](#). For flere oplysninger om bedste praksis for sikkerhed, se hjemmesiden Regulatory Compliance på www.dell.com/regulatory_compliance.

Identificer	GUID-45737E84-BE5D-4462-A4F9-53CA402EEAD7
-------------	---

Status	In Translation
--------	----------------

Procedure

- 1 Før det bagerste I/O-tilgængelighedslyskabel gennem slottet på chassiset.
- 2 Flugt de indvendige tapper i chassisets højre og venstre side, som fastgør den højre facet til chassiset, og klik den på plads.
- 3 Genmonter de to indvendige skruer (M3x5), som fastgør den bagerste facet til chassisets højre og venstre side.
- 4 Genmonter de fire skruer (#6-32x6), der fastgør den bagerste facet til chassisets top og bund.
- 5 Før det bagerste I/O-tilgængelighedslyskabel gennem kabelkanalerne på chassiset.
- 6 Flugt og placer strømforsyningskabinettet på chassiset.
- 7 Genmonter de fire skruer (#6-32x6), der fastgør strømforsyningsenheden til computerens bagside.
- 8 Indsæt det bagerste I/O-tilgængelighedslyskabel gennem slottet på chassiset.

- 9 Fastgør det bagerste I/O-tilgængelighedslyskabel til chassiset ved brug af fastgørelsesklemmen.
- 10 Tilslut det bagerste I/O-tilgængelighedslyskabel til I/O-kortet.

Identificer	GUID-DF65319F-77EF-42E7-B4C2-7C0CFE131AD0
Status	In Translation

Efterfølgende forudsætninger

- 1 Følg proceduren fra trin 7 til trin 9 i [Sådan genmonterer du håndtagene](#) for at genmontere det bagerste håndtag.
- 2 Genmonter panelerne i venstre og højre side. Se "[Sådan genmonteres sidepanelerne](#)".
- 3 Genmonter [stabiliseringsfoden](#).

Identificer	GUID-00149281-8B26-4782-AFBA-264C8870124E
-------------	---

Status	Translated
--------	------------

Sådan fjernes bundpanelet



ADVARSEL: Før du arbejder med computerens indvendige dele, skal du læse de sikkerhedsinstruktioner, der fulgte med computeren, og følge trinene i [Før du arbejder med computerens indvendige dele](#). Efter du har arbejdet på computerens indvendige dele, følg vejledningen i [Efter du har udført arbejde på computerens indvendige dele](#). For flere oplysninger om bedste praksis for sikkerhed, se hjemmesiden Regulatory Compliance på www.dell.com/regulatory_compliance.

Identificer	GUID-874ED314-193B-451D-82A6-B0112EBDBDD0
-------------	---

Status	In Translation
--------	----------------

Forudsætninger

- 1 Fjern [stabiliseringsfoden](#).
- 2 Fjern panelerne i venstre og højre side. Se "[Sådan fjernes sidepanelerne](#)".
- 3 Fjern [batteriholderen](#).
- 4 Fjern [harddisken](#) (HDD1).

Identifiser

GUID-90FD03AF-44FD-4F9F-A101-1A78C6C2994E

Status

In Translation

Procedure

⚠ FORSIGTIG: Hvis den forreste og bagerste facet er blevet fjernet, skal du stille chassiset forsigtigt på en flad overflade, så I/O-portene ikke beskadiges.

- 1 Fjern de fire skruer (#6-32x6), som fastgør bundpanelet til chassiset.



Figur 72. Sådan fjernes bundpanelet

1 skruer (4)

2 bundpanel

- 2 Fjern de tre indvendige skruer (#6-32x6), der fastgør bundpanelet til venstre side af chassiset.

- 3 Fjern de indvendige tapper i chassisets venstre side, som fastgør bundpanelet til venstre side af chassiset.

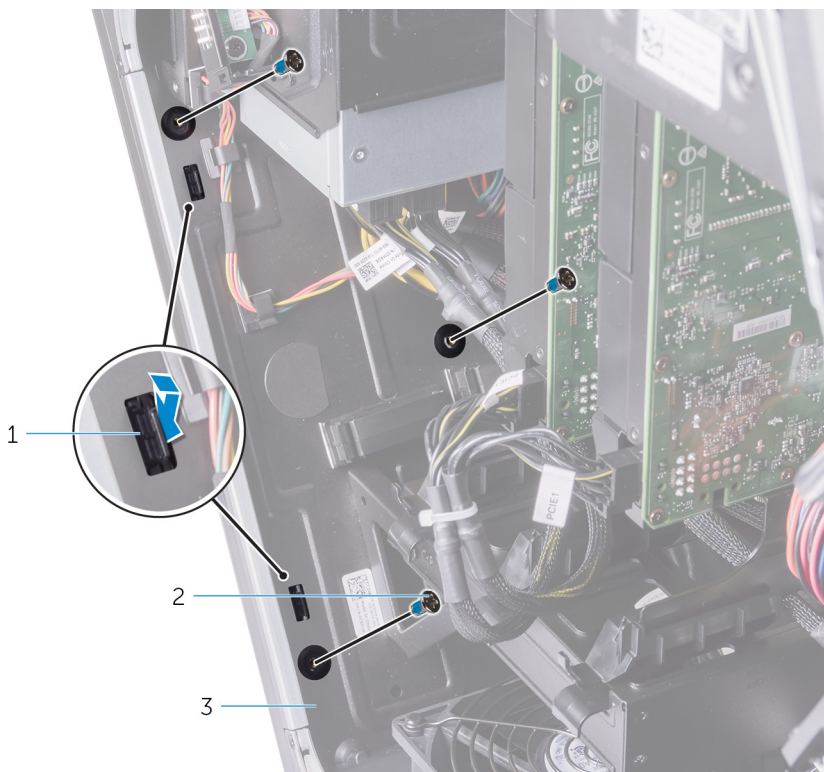

Figur 73. Sådan fjernes bundpanelet

- | | | | |
|---|-----------|---|------------|
| 1 | tappe (2) | 2 | skruer (3) |
| 3 | chassis | | |
- 4 Fjern de to indvendige skruer (#6-32x6), der fastgør bundpanelet til højre side af chassiset.

- 5 Fjern de indvendige tapper i chassisets højre side, som fastgør bundpanelet til højre side af chassiset.

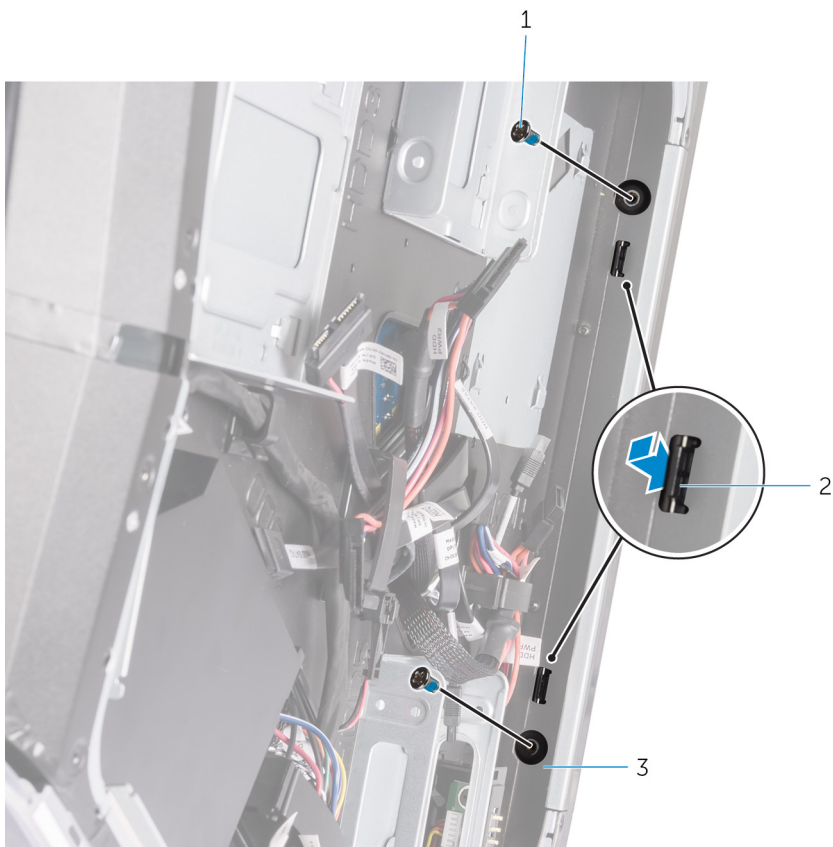

Figur 74. Sådan fjernes bundpanelet

- 1 skruer (2)
3 chassis

- 2 tappe (2)

6 Tag bundpanelet ud af chassiset.



Figur 75. Sådan fjernes bundpanelet

1 bundpanel

2 chassis

Identificer GUID-606EBFB0-4D37-40A1-8A69-98CDD34D76CC

Status Translated

Genmontering af bundpanelet



ADVARSEL: Før du arbejder med computerens indvendige dele, skal du læse de sikkerhedsinstruktioner, der fulgte med computeren, og følge trinene i [Før du arbejder med computerens indvendige dele](#). Efter du har arbejdet på computerens indvendige dele, følg vejledningen i [Efter du har udført arbejde på computerens indvendige dele](#). For flere oplysninger om bedste praksis for sikkerhed, se hjemmesiden Regulatory Compliance på www.dell.com/regulatory_compliance.

Identificer GUID-952935C7-CE0A-4311-A104-4038BA54CE02

Status In Translation

Procedure

- 1 Juster tappene på indersiden af chassiset i højre og venstre side, så du fastgør bundpanelet til chassiset, og klik det på plads.
- 2 Genmonter de to skruer ((#6-32x6) fra indersiden, så du fastgør bundpanelet til højre side af chassiset.
- 3 Genmonter de tre skruer ((#6-32x6) fra indersiden, så du fastgør bundpanelet til venstre side af chassiset.
- 4 Genmonter de fire skruer (#6-32x6), som fastgør bundpanelet til chassiset.

Identificer GUID-ADE26434-76F4-4051-8F40-F6106AC91CB5

Status In Translation

Efterfølgende forudsætninger

- 1 Genmonter [harddisken](#) (HDD1).
- 2 Genmonter [batteriholderen](#).
- 3 Genmonter panelerne i venstre og højre side. Se "[Sådan genmonteres sidepanelerne](#)".

4 Genmonter [stabiliseringsfoden](#).

Identificer	GUID-E92AD239-6CD4-4316-9492-FB423659622C
-------------	---

Status	In Translation
--------	----------------

Sådan fjernes tron-lyskablet i toppen



ADVARSEL: Før du arbejder med computerens indvendige dele, skal du læse de sikkerhedsinstruktioner, der fulgte med computeren, og følge trinene i [Før du arbejder med computerens indvendige dele](#). Efter du har arbejdet på computerens indvendige dele, følg vejledningen i [Efter du har udført arbejde på computerens indvendige dele](#). For flere oplysninger om bedste praksis for sikkerhed, se hjemmesiden Regulatory Compliance på www.dell.com/regulatory_compliance.

Identificer	GUID-5A36878E-FD1C-411F-9031-91A9D5B5F748
-------------	---

Status	In Translation
--------	----------------

Forudsætninger

- 1 Fjern [stabiliseringsfoden](#).
- 2 Fjern panelerne i venstre og højre side. Se "[Sådan fjernes sidepanelerne](#)".
- 3 Fjern [håndtagene](#).
- 4 Fjern [frontfacetten](#).
- 5 Fjern [bagfacetten](#).
- 6 Fjern [bundpanelet](#).

Identificer	GUID-C582BF2C-1B68-42D1-A7D9-37E75BFB5E4B
-------------	---

Status	In Translation
--------	----------------

Procedure

- 1 Frakobl tron-lyskablet i toppen fra logo-kortet.

2 Fjern tron-lyskablerne i toppen fra chassisets kabelkanaler.

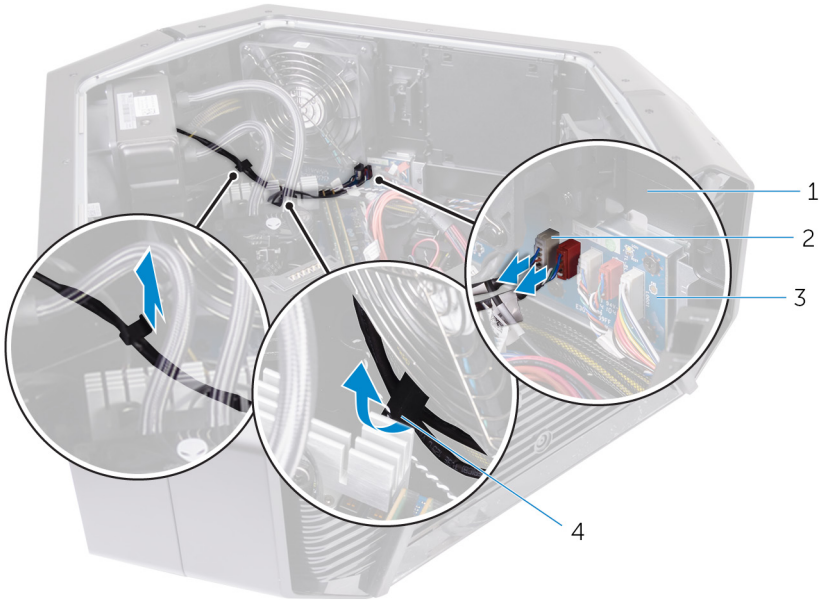

Figur 76. Sådan fjernes tron-lyskablerne i toppen

- | | | | |
|---|-----------|---|----------------|
| 1 | chassis | 2 | tron-lyskabler |
| 3 | logo-kort | 4 | kabelkanaler |

- 3 Fjern tapen, som sikrer tron-lyskablerne i toppen til chassiset, og løft tron-lyskablerne i toppen.

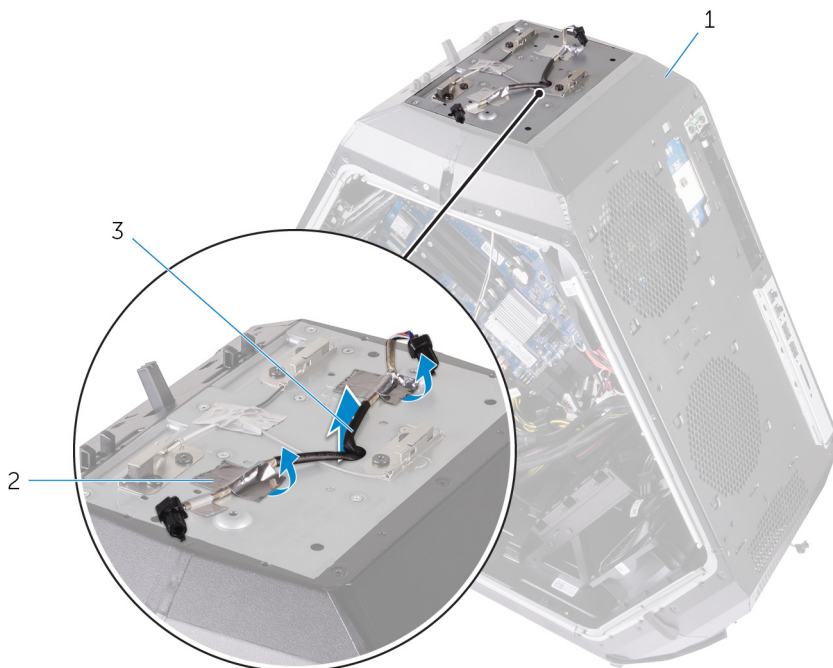

Figur 77. Sådan fjernes tron-lyskablerne i toppen

- | | | | |
|---|-------------------------|---|------|
| 1 | chassis | 2 | tape |
| 3 | tron-lyskabler i toppen | | |

Identificer	GUID-41CFC063-AAD4-4479-ACA3-617CFA7C4698
Status	In Translation

Sådan genmonteres tron-lyskablet i toppen



ADVARSEL: Før du arbejder med computerens indvendige dele, skal du læse de sikkerhedsinstruktioner, der fulgte med computeren, og følge trinene i [Før du arbejder med computerens indvendige dele](#). Efter du har arbejdet på computerens indvendige dele, følg vejledningen i [Efter du har udført arbejde på computerens indvendige dele](#). For flere oplysninger om bedste praksis for sikkerhed, se hjemmesiden Regulatory Compliance på www.dell.com/regulatory_compliance.

Identificer	GUID-F4E11D2E-6220-4F5A-9756-2004EE38523E
Status	In Translation

Procedure

- 1 Juster og placer tron-lyskablerne i toppen i forhold til chassiset.
- 2 Sæt tapen på, som skal fastgøre tron-lyskablerne i toppen til chassiset.
- 3 Før tron-lyskablerne i toppen igennem kabelkanalerne i chassiset.
- 4 Slut tron-lyskablerne i toppen til logo-kortet.

Identificer	GUID-A7FF9848-A7E2-47AB-949F-99A870BEF447
Status	In Translation

Efterfølgende forudsætninger

- 1 Genmonter [bundpanelet](#).
- 2 Genmonter [bagfacetten](#).
- 3 Genmonter [frontfacetten](#).
- 4 Genmonter [håndtagene](#).

- 5 Genmonter panelerne i venstre og højre side. Se "[Sådan genmonteres sidepanelerne](#)".
- 6 Genmonter [stabiliseringsfoden](#).

Identificer	GUID-9C8E7921-380D-4A64-B634-D58B64A61D72
-------------	---

Status	In Translation
--------	----------------

Sådan fjernes tron-lyskablet i bunden



ADVARSEL: Før du arbejder med computerens indvendige dele, skal du læse de sikkerhedsinstruktioner, der fulgte med computeren, og følge trinene i [Før du arbejder med computerens indvendige dele](#). Efter du har arbejdet på computerens indvendige dele, følg vejledningen i [Efter du har udført arbejde på computerens indvendige dele](#). For flere oplysninger om bedste praksis for sikkerhed, se hjemmesiden Regulatory Compliance på www.dell.com/regulatory_compliance.

Identificer	GUID-6556F344-C943-4A6B-92CC-EE9A4DAA324B
-------------	---

Status	In Translation
--------	----------------

Forudsætninger

- 1 Fjern [stabiliseringsfoden](#).
- 2 Fjern panelerne i venstre og højre side. Se "[Sådan fjernes sidepanelerne](#)".
- 3 Fjern [grafikkortene i fuld længde](#).
- 4 Fjern [PCI-blæseren](#).
- 5 Fjern [håndtagene](#).
- 6 Fjern [frontfacetten](#).
- 7 Fjern [bagfacetten](#).
- 8 Fjern [bundpanelet](#).

Identifiser GUID-5EE10E92-1FE5-43AD-A602-C10360DFCEA4

Status In Translation

Procedure

- 1 Frakobl tron-lyskablerne i bunden fra logo-kortet.
- 2 Åbn fastgørelsesklemmen der fastgør tron-lyskablerne i bunden til chassiset.
- 3 Fjern tron-lyskablerne i bunden fra kabinettets kabelkanaler.

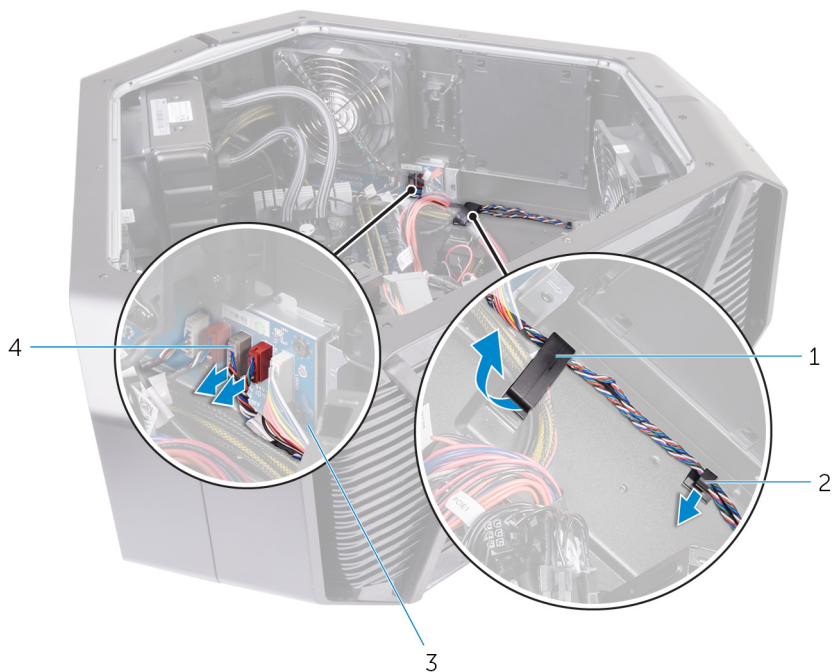

Figur 78. Sådan fjernes tron-lyskablerne i bunden

- | | |
|----------------------|------------------|
| 1 fastgørelsesklemme | 2 kabelkanal |
| 3 logo-kort | 4 tron-lyskabler |

4 Fjern tron-lyskablerne i bunden fra slottet i chassiset.



Figur 79. Sådan fjernes tron-lyskablerne i bunden

1 tron-lyskabler i toppen

2 slot

Identificer GUID-7A3AD462-E655-4F9E-89A2-D245F05E5E20

Status In Translation

Sådan genmonteres tron-lyskablet i bunden



ADVARSEL: Før du arbejder med computerens indvendige dele, skal du læse de sikkerhedsinstruktioner, der fulgte med computeren, og følge trinene i [Før du arbejder med computerens indvendige dele](#). Efter du har arbejdet på computerens indvendige dele, følg vejledningen i [Efter du har udført arbejde på computerens indvendige dele](#). For flere oplysninger om bedste praksis for sikkerhed, se hjemmesiden Regulatory Compliance på www.dell.com/regulatory_compliance.

Identificer GUID-EFE33444-DA30-460D-82B6-92E226E9BE63

Status In Translation

Procedure

- 1 Før tron-lyskablerne i bunden igennem slotten i chassiset.
- 2 Før tron-lyskablerne i bunden igennem kabelkanalerne i chassiset.
- 3 Fastgør tron-lyskablerne i bunden til chassiset ved brug af fastgørelsesklemmen.
- 4 Slut tron-lyskablerne i bunden til logo-kortet.

Identificer GUID-009CADB7-4D3B-4C60-8A9E-3DF85394760B

Status In Translation

Efterfølgende forudsætninger

- 1 Genmonter [bundpanelet](#).
- 2 Genmonter [bagfacetten](#).
- 3 Genmonter [frontfacetten](#).

- 4 Genmonter [håndtagene](#).
- 5 Genmonter [PCI-blæseren](#).
- 6 Genmonter [grafikkortene i fuld længde](#).
- 7 Genmonter panelerne i venstre og højre side. Se "[Sådan genmonteres sidepanelerne](#)".
- 8 Genmonter [stabiliseringsfoden](#).

Identificer	GUID-FE6CC09B-3B31-4AE9-A56B-2F62C294090A
Status	In Translation

Sådan fjernes antennekablerne



ADVARSEL: Før du arbejder med computerens indvendige dele, skal du læse de sikkerhedsinstruktioner, der fulgte med computeren, og følge trinene i [Før du arbejder med computerens indvendige dele](#). Efter du har arbejdet på computerens indvendige dele, følg vejledningen i [Efter du har udført arbejde på computerens indvendige dele](#). For flere oplysninger om bedste praksis for sikkerhed, se hjemmesiden Regulatory Compliance på www.dell.com/regulatory_compliance.

Identificer	GUID-96C2FDB0-1CA2-45D8-BB2F-3A4221DB3EF4
Status	In Translation

Forudsætninger

- 1 Fjern [stabiliseringsfoden](#).
- 2 Fjern panelerne i venstre og højre side. Se "[Sådan fjernes sidepanelerne](#)".
- 3 Fjern [håndtagene](#).
- 4 Fjern [hukommelsesmodulerne](#).
- 5 Fjern [grafikkortene i fuld længde](#).
- 6 Fjern [trådløs-kortet](#).
- 7 Fjern [processorens vandkøler](#).
- 8 Fjern [systemkortet](#).
- 9 Fjern [bagfacetten](#).

Identificer	GUID-D1509037-A492-4C45-A1D5-339EEB00F772
Status	In Translation

Procedure

- 1 Frakobl antennekablerne fra trådløs-kortet.

2 Fjern det grå antennekabel fra kabelkanalen på chassiset.

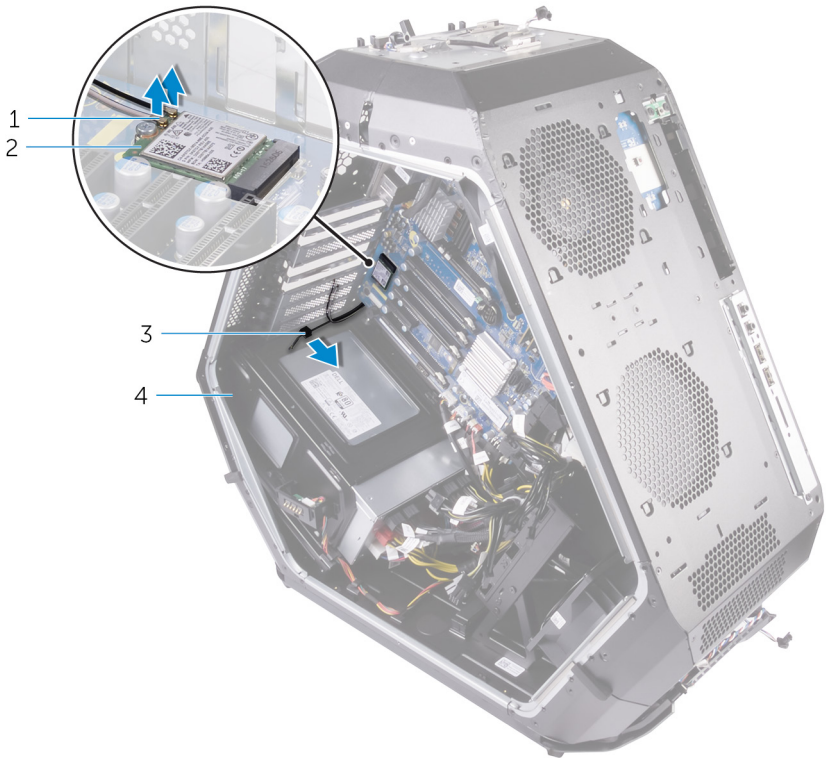

Figur 80. Sådan fjernes antennekablerne

- | | | | |
|---|---------------|---|--------------|
| 1 | antennekabler | 2 | trådløs-kort |
| 3 | kabelkanal | 4 | chassis |

3 Fjern antennekablerne fra kabelkanalerne på chassiset.

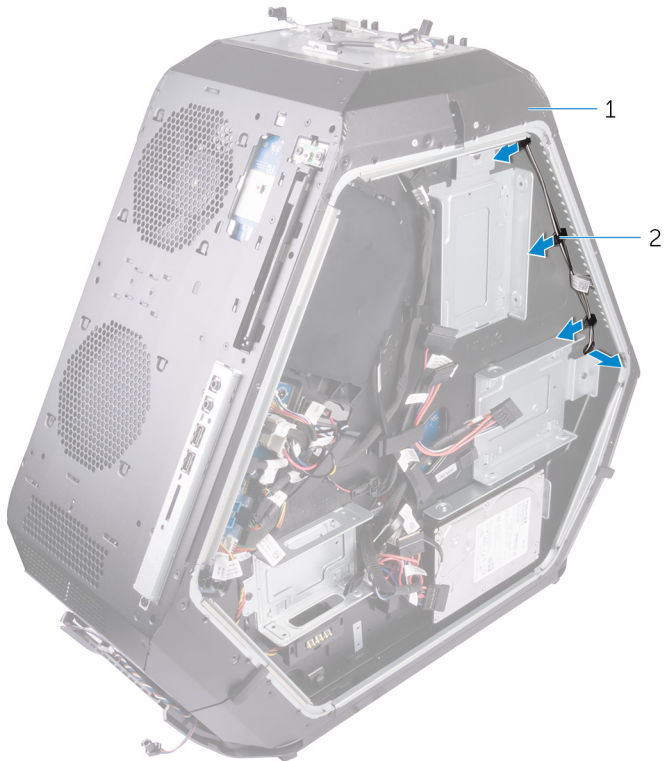

Figur 81. Sådan fjernes antennekablerne

1 chassis

2 kabelkanaler

- 4 Fjern antennekablerne fra kabelkanalerne på chassiset, og træk antennekablet igennem slottet på chassiset.

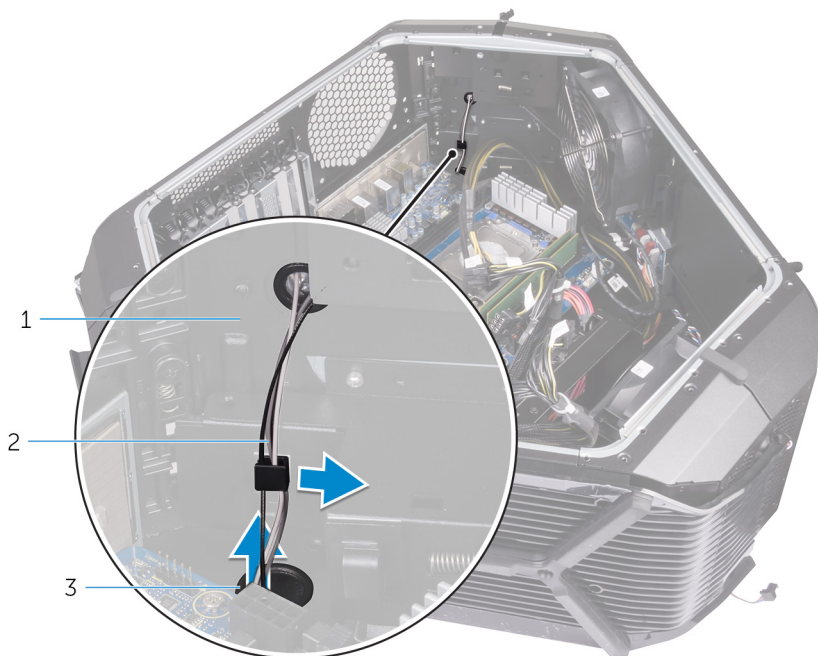

Figur 82. Sådan fjernes antennekablerne

- | | |
|-----------------|--------------|
| 1 antennekabler | 2 kabelkanal |
| 3 slot | |

- 5 Pil tapen af, der fastgør antennekablerne til chassiset.
- 6 Fjern de seks skruer (#6-32x6), som fastgør antennekablerne til chassiset.

7 Træk antennekablerne ud igennem slottet på chassiset, og fjern dem.

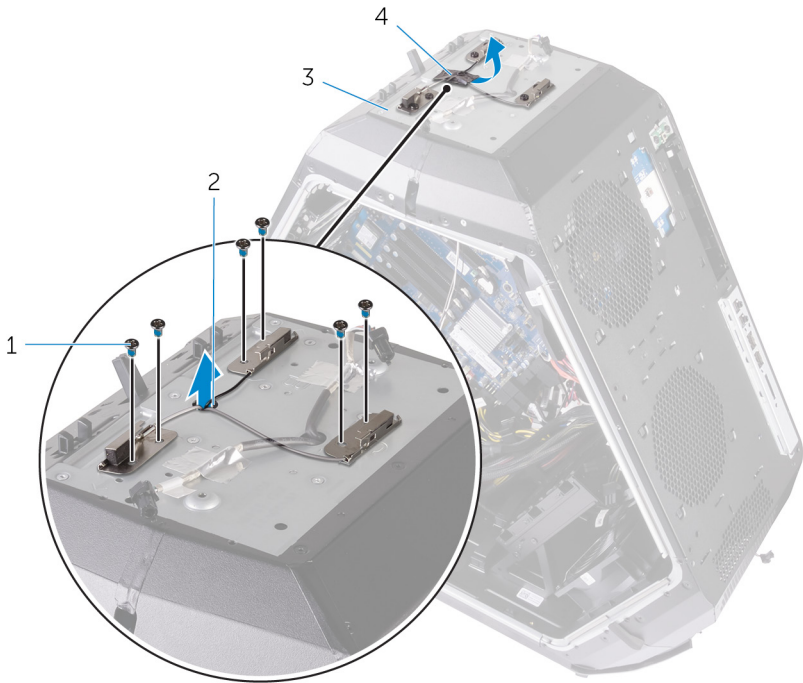

Figur 83. Sådan fjernes antennekablerne

1 skruer

2 slot

3 chassis

4 antennekabler

Identificer	GUID-3E644F4C-975C-487F-A44B-981D97E73316
-------------	---

Status	In Translation
--------	----------------

Sådan genmonteres antennekablerne



ADVARSEL: Før du arbejder med computerens indvendige dele, skal du læse de sikkerhedsinstruktioner, der fulgte med computeren, og følge trinene i [Før du arbejder med computerens indvendige dele](#). Efter du har arbejdet på computerens indvendige dele, følg vejledningen i [Efter du har udført arbejde på computerens indvendige dele](#). For flere oplysninger om bedste praksis for sikkerhed, se hjemmesiden Regulatory Compliance på www.dell.com/regulatory_compliance.

Identificer	GUID-104BFA5D-D176-4885-9BEB-930B38CF4155
-------------	---

Status	In Translation
--------	----------------

Procedure

- 1 Placer antennekablerne, og skub antennekablerne gennem slotten på chassiset.
- 2 Genmonter de fire skruer (#6-32x6) der fastgør antennekablerne til chassiset.
- 3 Påsæt tapen, der fastgør antennekablerne til chassiset.
- 4 Før antennekablet gennem slotten på chassiset og derefter gennem kabelkanalerne i chassiset.
- 5 Før det grå antennekabel gennem kabelkanalen i chassiset.
- 6 Tilslut antennekablerne fra det trådløse kort.

Identificer	GUID-21B923F4-5790-4F84-99EB-E3186C865E76
Status	In Translation

Efterfølgende forudsætninger

- 1 Genmonter [bagfacetten](#).
- 2 Genmonter [systemkortet](#).
- 3 Genmonter [processorens vandkøler](#).
- 4 Genmonter [trådløs-kortet](#).
- 5 Genmonter [grafikkortene i fuld længde](#).
- 6 Genmonter [hukommelsesmodulerne](#).
- 7 Genmonter [håndtagene](#).
- 8 Genmonter panelerne i venstre og højre side. Se "[Sådan genmonteres sidepanelerne](#)".
- 9 Genmonter [stabiliseringsfoden](#).

Identificer	GUID-F4DA2E4B-976A-4AE4-A9ED-4569B69426A0
Status	Translated

Hentning af drivere

Identificer	GUID-B623A132-0837-49A8-992F-A0B6490D66BF
Status	Translated

Sådan hentes audiodriveren

- 1 Tænd computeren
- 2 Gå til www.dell.com/support.
- 3 Klik på **Product Support** (Produktsupport), indtast din computers servicemærke og klik på **Submit** (Send).
 **BEMÆRK:** Hvis du ikke har servicemærket, brug autodetekteringsfunktionen eller gennemse din computermodel manuelt.
- 4 Klik på **Drivers & downloads** → **Find it myself (Finder det selv)**.
- 5 Rul ned gennem siden og udvid **Audio**.
- 6 Klik på **Download** (Hent) for at hente audio-driveren til computeren.
- 7 Efter hentning er afsluttet, naviger til mappen hvor du gemte audiodriverfilen.
- 8 Dobbeltklik på audio-driverfilikonet og følg vejledningen på skærmen for at installere driveren.

Identificer	GUID-398DA55F-BCF9-4C6F-A8AE-C11DF372AEED
Status	Translated

Sådan hentes grafikdriveren

- 1 Tænd computeren
- 2 Gå til www.dell.com/support.

- 3 Klik på **Product Support** (Produktsupport), indtast din computers servicemærke og klik på **Submit** (Send).
-  **BEMÆRK: Hvis du ikke har servicemærket, brug autodetekteringsfunktionen eller gennemse din computermodel manuelt.**
- 4 Klik på **Drivers & downloads** → **Find it myself (Finder det selv)**.
 - 5 Rul ned gennem siden og udvid **Video**.
 - 6 Klik på **Download** (Hent) for at hente grafikdriveren til computeren.
 - 7 Efter hentning er afsluttet, naviger til mappen hvor du gemte grafikdriverfilen.
 - 8 Dobbeltklik på grafikdriver-filikonet og følg vejledningen på skærmen for at installere driveren.

Identificer	GUID-AC5EF18A-41BB-4154-AB29-F04EB82400BB
Status	Translated

Sådan hentes USB 3.0-driveren

- 1 Tænd computeren
 - 2 Gå til www.dell.com/support.
 - 3 Klik på **Product Support** (Produktsupport), indtast din computers servicemærke og klik på **Submit** (Send).
-  **BEMÆRK: Hvis du ikke har servicemærket, brug autodetekteringsfunktionen eller gennemse din computermodel manuelt.**
- 4 Klik på **Drivers & downloads** → **Find it myself (Finder det selv)**.
 - 5 Rul ned gennem siden og udvid **Chipset**.
 - 6 Klik på **Download** (Hent) for at hente USB 3.0-driveren til computeren.
 - 7 Efter hentning er afsluttet, naviger til mappen hvor du gemte USB 3.0-driverfilen.
 - 8 Dobbeltklik på USB 3.0-driverfilikonet og følg vejledningen på skærmen for at installere driveren.

Identificer	GUID-7EE00CC2-4E48-44D1-BE1E-30F8599D1885
Status	In Translation

Sådan hentes Wi-Fi-driveren

- 1 Tænd computeren.
- 2 Gå til www.dell.com/support.
- 3 Klik på **Product Support (Produktsupport)**, indtast din computers servicemærke og klik på **Submit (Send)**.



BEMÆRK: Hvis du ikke har servicemærket, brug autodetekteringsfunktionen eller gennemse din computermodel manuelt.

- 4 Klik på **Drivers & downloads (Drivere og downloads)** → **Find it myself (Finder det selv)**.
- 5 Rul ned gennem siden og udvid **Network (Netværk)**.
- 6 Klik på **Download (Hent)** for at hente Wi-Fi-driveren til computeren.
- 7 Efter hentning er afsluttet, naviger til mappen hvor du gemte Wi-Fi-driverfilen.
- 8 Dobbeltklik på driverfilens ikon, og følg vejledningen på skærmen.

Identificer	GUID-FF3704D1-BE35-473C-9FFF-4C11406E60C9
Status	Translated

Sådan hentes chipsætdriveren

- 1 Tænd computeren
- 2 Gå til www.dell.com/support.
- 3 Klik på **Product Support (Produktsupport)**, indtast din computers servicemærke og klik på **Submit (Send)**.



BEMÆRK: Hvis du ikke har servicemærket, brug autodetekteringsfunktionen eller gennemse din computermodel manuelt.

- 4 Klik på **Drivers & downloads** → **Find it myself (Finder det selv)**.
- 5 Rul ned gennem siden og udvid **Chipset**.
- 6 Klik på **Download (Hent)** for at hente den relevante chipsæt-driver til computeren.

- 7 Efter hentning er afsluttet, naviger til mappen hvor du gemte chipsæt-driverfilen.
- 8 Dobbeltklik på chipsæt-driverfilikonet og følg vejledningen på skærmen for at installere driveren.

Identificer	GUID-1C30C7CA-E4B3-43BD-9210-70129C598EF6
Status	Translated

Hentning af netværksdriveren

- 1 Tænd computeren
- 2 Gå til www.dell.com/support.
- 3 Klik på **Product Support** (Produktsupport), indtast din computers servicemærke og klik på **Submit** (Send).
 **BEMÆRK:** Hvis du ikke har servicemærket, brug autodetekteringsfunktionen eller gennemse din computermodel manuelt.
- 4 Klik på **Drivers & downloads (Drivere og downloads)** → **Find it myself (Finder det selv)**.
- 5 Rul ned gennem siden og udvid **Network (Netværk)**.
- 6 Klik på **Download** (Hent) for at hente netværksdriveren til computeren.
- 7 Gem filen, og når overførslen er fuldført, naviger til mappen, hvor du gemte netværksdriverfilen.
- 8 Dobbelt-klik på netværksdriverfilens ikon og følg vejledningen på skærmen.

Identifiser	GUID-7C4079DF-9FF4-48AC-A162-4A939A8B2557
Status	Translated

BIOS-installationsprogram

Identifiser	GUID-39EA0288-9174-49B6-ABA2-37C542A11FC5
Status	Translation Validated

Boot Sequence (Bootrækkefølge)

Boot Sequence (bootrækkefølge) giver dig mulighed for at omgå den i Systeminstallationsmenuen definerede startenhedsrækkefølge og opstarte direkte til en specifik enhed (f.eks.: optisk drev eller harddisk). Under selvtest, der bliver udført ved start (Power on self test – POST), når Dell-logoet vises, har du følgende muligheder:

- Åbn systeminstallationsmenuen ved at trykke på F2-tasten
- Åbn engangsstartmenuen ved at trykke på F12-tasten

Engangsstartmenuen viser enhederne, som du kan starte fra, herunder den diagnostiske indstilling. Startmenuens indstillinger er:

- Removable Drive (Flytbart drev) (hvis tilgængelig)
- STXXXX Drive (STXXXX-drev)



BEMÆRK: XXX angiver SATA-drevet nummer.

- Optisk drev (hvis tilgængeligt).
- Diagnostics (Diagnosticering)





BEMÆRK: Vælges Diagnostics (Diagnosticering), vises skærmen ePSA diagnostics (ePSA diagnosticering).

Skærmen startrækkefølge viser også indstillingen til at få adgang til skærbilledet System Setup (Systeminstallation).

Identificer	GUID-7A7EB30A-4A48-422B-AE30-B8DC236A1790
Status	Translated

Navigationstaster

 **BEMÆRK:** For de fleste af indstillingerne i systeminstallationsmenuen, registreres ændringerne, du foretager, men de træder ikke i kraft, før systemet genstartes.

Taster	Navigation
Op-pil	Flytter til forrige felt.
Ned-pil	Flytter til næste felt.
Enter	Vælger en værdi i det valgte felt (hvis det er relevant) eller følge linket i feltet.
Mellemrumstast	Udfolder eller sammenfolder en rulleliste, hvis relevant.
Tab	Flytter til næste fokusområde.  BEMÆRK: Kun for standard grafisk browser.
Esc	Flytter til forrige side, indtil du får vist hovedskærmen. Ved at trykke på Esc (Escape-tasten) på hovedskærmen vises der en meddelelse, der beder dig om at gemme alle ændringer, som ikke er gemt, og genstarter systemet.

Identificer	GUID-E8E05C46-BC9D-4CF1-AC84-34B87FDCCFB7
Status	Translated

Oversigt over BIOS

 **FORSIGTIG:** Medmindre du er ekspertbruger, må du ikke ændre indstillingerne i BIOS-installationsprogrammet. Visse ændringer kan medføre, at computeren ikke fungerer korrekt.

 **BEMÆRK:** Inden du anvender BIOS-installationsprogrammet, anbefales det, at du noterer oplysningerne fra BIOS-installationsprogramskærmen til fremtidig reference.

Brug BIOS-installationsprogrammet til følgende formål:

- Få oplysninger om den hardware, der er installeret på computeren, f.eks. mængden af RAM og harddiskens størrelse.
- Ændre systemkonfigurationsoplysningerne.
- Angive eller skifte indstillinger, som kan vælges af brugeren, f.eks. adgangskoden, typen af installeret harddisk og aktivering eller deaktivering af baseenheder.

Identificer	GUID-1432A924-49E9-4080-961D-2AFBDAF42039
Status	Translated

Sådan åbnes BIOS-installationsprogrammet

- 1 Tænd (eller genstart) computeren.
- 2 Under POST, når DELL-logoet vises, vent på at F2-prompten vises. Tryk derefter øjeblikkeligt på F2.



BEMÆRK: F2-prompten viser at tastaturet er initialiseret. Denne prompt kan optræde meget hurtigt, så du skal se efter den, og så trykke på F2. Hvis du trykker på F2 inden F2-prompten, vil dette tastetryk være tabt. Hvis du venter for længe, og operativsystemets logo fremkommer, vent til skrivebordet vises. Sluk så for computeren og prøv igen.

Identificer	GUID-7752D6AB-A941-4868-8F65-55F751FD3014
Status	In Translation

Indstillinger i systeminstallationsmenuen



BEMÆRK: Afhængigt af computeren og de installerede enheder er det muligvis ikke alle elementer i dette afsnit, der vises.

Tabel 3. Systeminstallationsindstillinger—Hovedmenu

Main (Overordnet)

BIOS Information (BIOS-oplysninger)

BIOS Version

Viser BIOS-versionsnummeret.

Main (Overordnet)

Build Date Viser BIOS-udgivelsesdatoen

Produktinformation

Product Name Viser produktnavnet. Standard: Alienware Area-51 R3.

Set Service Tag Gør det muligt at indtaste computerens servicekode.

Asset Tag Viser computerens aktivkode.

EC-oplysninger

EC-firmwareversion Viser den integrerede controllers firmwareversion.

**Memory Information
(Hukommelsesoplysninger)**

Total Memory Viser den samlede installerede computerhukommelse.

Memory Available Viser mængden af tilgængelig hukommelse i computeren.

Memory Technology Viser, hvilken type hukommelsesteknologi der er anvendt.

Memory Speed Viser hukommelseshastigheden.

CPU Information (CPU-oplysninger)

Processor Type Viser processortypen.

Processor ID Viser processorens identifikationskode.

CPU Speed Viser CPU-hastigheden.

Cache L2 Viser processorens L2-cache-lagerstørrelse.

Cache L3 Viser processorens L3-cache-lagerstørrelse.

Discrete Graphics 1 Viser det første diskrete grafikort installeret på din computer.

Main (Overordnet)

Discrete Graphics 2	Viser det andet diskrete grafikkort installeret på din computer.
Discrete Graphics 3	Viser det tredje diskrete grafikkort installeret på din computer.

**Device Information
(Enhedsoplysninger)**

First HDD	Viser oplysninger om den første harddiskenhed.
SATA ODD	Viser oplysninger om SATA ODD-enheden.
Second HDD	Viser oplysninger om den anden harddiskenhed.
mSATA Device	Viser oplysninger om mSATA-enheden.
M.2 PCIe SSD	Viser oplysninger om M.2 PCIe SSD-enheden.
System Date	Viser den aktuelle dato i formatet mm/dd/åååå.
System Time	Viser den aktuelle tid i formatet tt:mm:ss.

Table 4. Systeminstallationsindstillinger—Avanceret menu

Advanced (Avanceret)

Avancerede BIOS-funktioner

BIOS Recovery via Hard Drive	Lader dig lagre imagefilen til gendannelse på den primære harddisk. Standard: Enabled (Aktiveret).
BIOS Auto-Recovery	Denne indstilling gør det muligt for brugerne at gendanne visse beskadigede BIOS-forhold fra en gendannelsesfil på brugerens primære harddisk. Standard: Enabled (Aktiveret)

Advanced (Avanceret)

Always Perform Integrity Check Lader dig foretage en identitetskontrol.
Standard: Enabled (Aktiveret)

Integrated Devices

Front USB Ports Giver dig mulighed for at aktivere eller deaktivere de forreste USB-porte.
Standard: Disabled (Deaktiveret)

Rear USB Ports Giver dig mulighed for at aktivere eller deaktivere de bagerste USB-porte.
Standard: Disabled (Deaktiveret)

HD Audio (HD-lyd) Lader dig aktivere eller deaktivere den integrerede lydcontroller. Standard: Enabled (Aktiveret).

Integrated NIC1/Wireless LAN Lader dig aktivere eller deaktivere NIC1. Standard: Enabled (Aktiveret).

Integrated NIC2 Lader dig aktivere eller deaktivere NIC2. Standard: Enabled (Aktiveret).

Pxe Option Lader dig aktivere eller deaktivere startindstillingen til ældre netværksenheder. Standard: Disabled (Deaktiveret)

SATA Operation Lader dig konfigurere den integrerede SATA harddisk-controllers driftstilstand. Standard: AHCI

PCIE GEN3 Lader dig aktivere eller deaktivere PCIE GEN3. Standard: Enabled (Aktiveret).

Power Management Setup (Konfiguration af strømstyring)

AC Recovery Indstiller computerens handling når strømforsyningen genetableres. Standard: Last State (Seneste tilstand).

Deep Sleep Control Lader dig definere styreelementerne, når dyb dvaletilstand er aktiveret. Standard: Enabled in S5 Only (Kun aktiveret i S5).

Advanced (Avanceret)

Auto Power On	Indstiller computeren til automatisk at tænde hver dag eller på en forud valgt dato og tid. Denne indstilling kan kun konfigureres, hvis Auto On Time er sat til hverdag, ugedage eller valgte dage. Standard: Disabled (Deaktiveret)
Numlock Key	Aktivere eller deaktivere Numlock. Standardindstilling: Enable Numlock (Aktivér Numlock)

Tabel 5. Systeminstallationsindstillinger – menuen OC

OC

AMD CPU	Lader dig indstille tilstanden OC og Custom Pstate0 for CPU'en.
AMD Memory	Lader dig indstille overclockingen og justere MEM VDDIO.

Tabel 6. Systeminstallationsindstillinger—Security menu (Sikkerhedsmenu)

Security (Sikkerhed)

Unlock Setup	Viser hvis konfigurationsstatus er oplåst.
Admin Password	Tillader dig at indstille administratoradgangskoden. Administratoradgangskoden styrer adgang til systemets installationshjælpeprogram.
System Password	Tillader dig at indstille systemadgangskoden. Systemadgangskoden styrer adgang til computeren under opstart.
HDD Password Status	Viser om HDD-adgangskoden er slettet eller indstillet. Standard: Not Set (Ikke indstillet).
HDD1 Password Status	Viser om HDD-adgangskoden er slettet eller indstillet.

Security (Sikkerhed)

	Standard: Not Set (Ikke indstillet).
HDD2 Password Status	Viser om HDD-adgangskoden er slettet eller indstillet. Standard: Not Set (Ikke indstillet).
HDD3 Password Status	Viser om HDD-adgangskoden er slettet eller indstillet. Standard: Not Set (Ikke indstillet).
Password Change	Lader dig tillade eller nægte ændringer af systemadgangskode eller HDD-adgangskode. Standard: Permitted (Tilladt)
Computrace	Aktiverer eller deaktiverer grænsefladen til BIOS-modulet i den valgfrie Computrace Service fra Absolute Software.
HDD-beskyttelse	Gør det muligt at indstille, ændre eller slette adgangskoden til harddisken. Standard: Disabled (Deaktiveret)
Firmware TPM	Enable or disable the firmware TPM. Standard: Enabled (Aktiveret).
UEFI Firmware Capsule Updates	Aktivere eller deaktivere BIOS-opdateringer gennem UEFI capsule-opdateringspakker. Standard: Enabled (Aktiveret).

Tabel 7. Systeminstallationsindstillinger—Startmenu

Boot (Start)

Boot Configuration	
Wait for 'F1' If Error	Lader dig aktivere eller deaktivere F1-skærmbilledet. Standard: All, but KB (Alle, men KB).

Boot (Start)

Secure Boot Control	Lader dig aktivere eller deaktivere sikker opstartskontrol. Standard: Disabled (Deaktiveret)
Load Legacy OPRROM	Standard: Enabled (Aktiveret).
Set Boot Priority	
Boot List Option	Lader dig vælge indstillingen for startlisten. Standard: Legacy (Ældre)
USB Boot Support	Lader dig aktivere eller deaktivere understøttelse af start via USB Standard: Enabled (Aktiveret).
1st Boot (Første opstart)	Lader dig aktivere eller deaktivere den første startenhed. Standard: Hard Disk (harddisk).
2nd Boot (Anden opstart)	Lader dig aktivere eller deaktivere den anden startenhed. Standard: USB Hard Disk (USB-harddisk).
3rd Boot (Tredje opstart)	Lader dig aktivere eller deaktivere den tredje startenhed. Standard: CD/DVD
4th Boot (Fjerde opstart)	Lader dig aktivere eller deaktivere den fjerde startenhed. Standard: Floppy (Diskette).
5th Boot (Femte opstart)	Lader dig aktivere eller deaktivere den femte startenhed. Standard: Network (Netværk).

Tabel 8. Systeminstallationsindstillinger—Afslutmenu

Save & Exit (Gem og afslut)

Save Changes and Reset	Lader dig afslutte systeminstallationsmenuen og gemme dine ændringer.
Discard Changes and Reset	Lader dig forlade system setup (systeminstallationsmenuen) og

Save & Exit (Gem og afslut)

Restore Defaults

indlæser tidligere værdier for alle system setup (systeminstallationsindstillinger).

Lader dig indlæse standardværdier for alle systeminstallationsindstillinger.

Identificer	GUID-859887F0-B1B4-4530-855E-100D4FDE930A
Status	Translated

System and Setup Password (System- og installationsadgangskode)

Du kan oprette en system password (systemadgangskode) og en setup password (installationsadgangskode) til at sikre computeren.

Adgangskodet ype Beskrivelse

System Password (Systemadgangskode) Adgangskode du skal indtaste for at logge på systemet.

Setup password (Installationsadgangskode) Adgangskode, som du skal indtaste for at få adgang til at foretage ændringer i computerens BIOS-indstillinger.



FORSIGTIG: Adgangskodefunktionerne giver et grundlæggende sikkerhedsniveau for computerens data.



FORSIGTIG: Enhver kan få adgang til de data, der er gemt på computeren, hvis den ikke er låst og uden opsyn.



BEMÆRK: Computeren leveres med system- og installationsadgangskoder deaktiveret.

Identificer	GUID-D91DBF33-F0AB-477E-A22D-D6CD2D066BBE
Status	Translation Validated

Sådan tildeles systemadgangskode og installationsadgangskode

Du kan kun tilknytte en ny **systemadgangskode**, når status er **Ikke indstillet**. Tryk på F2, straks efter en start eller genstart, for at gå til en systeminstallation.

- 1 Vælg i skærmen **System BIOS** eller **Systemets installationsskærm, Security** (Sikkerhed) og tryk på Enter.
Skærmen **Security** (Sikkerhed) vises.
- 2 Vælg **System Password** (Systemadgangskode) og opret en adgangskode i feltet **Enter the new password** (Indtast ny adgangskode).
Anvend følgende retningslinjer til at tildele systemadgangskoden:
 - En adgangskode kan have op til 32 tegn.
 - En adgangskode kan indeholde tallene 0 til 9.
 - Kun små bogstaver er gyldige, store bogstaver er ikke tilladt.
 - Kun følgende specialtegn er tilladt: mellemrum, ("), (+), (,), (-), (.), (/), (;), (!), (\), (|), (').
- 3 Indtast systemadgangskoden som du indtastede tidligere i feltet **Confirm new password** (Bekræft ny adgangskode) og klik på **OK**.
- 4 Tryk på Esc og en meddelelse beder dig gemme ændringerne.
- 5 Tryk på Y for at gemme ændringerne.
Computeren genstarter.

Identificer	GUID-3D32F643-EE78-4538-9D89-34BDFB68E9F1
Status	Translation Validated

Sådan slettes eller ændres en eksisterende system- og/eller installationsadgangskode

Kontroller, at **Password Status (Adgangskodestatus)** er Unlocked (Ulåst) (i systeminstallationsmenuen), før du forsøger at slette eller ændre den eksisterende system- og/eller installationsadgangskode. Du kan ikke slette eller ændre en eksisterende system- eller installationsadgangskode, hvis **Password Status (Adgangskodestatus)** er Locked (Låst).

Tryk på F2 for at gå til systeminstallationsmenuen, straks efter en start eller genstart.

- 1 Vælg i skærmen **System BIOS** eller **System Setup (Systeminstallationen)**, **System Security (Systemssikkerhed)** og tryk Enter.
Skærmen **System Security (Systemssikkerheds)** vises.
- 2 Bekræft i skærmen **System Security (Systemssikkerhed)**, at **Password Status (Adgangskodestatus)** er **Unlocked (Ulåst)**.
- 3 Vælg **System Password (Systemadgangskode)**, ændr eller slet eksisterende systemadgangskode og tryk på Enter eller Tab.
- 4 Vælg **Setup Password, (Installationsadgangskode)**, ændr eller slet eksisterende installationsadgangskode og tryk på Enter eller Tab.
 **BEMÆRK:** Hvis du ændrer system- eller installationsadgangskoden, skal du indtaste den nye adgangskode igen, når du bliver bedt om det. Hvis du sletter system- og/eller installationsadgangskoden, skal du bekræfte sletningen, når du bliver bedt om det.
- 5 Tryk på Esc og en meddelelse beder dig gemme ændringerne.
- 6 Tryk på Y for at gemme ændringer og afslutte systeminstallationsmenuen.
Computeren genstarter.

Identificer	GUID-0512E6FE-AF02-494F-A966-7BD4B9D0EE27
Status	In Translation

Rydning af glemte adgangskoder



ADVARSEL: Før du arbejder med computerens indvendige dele, skal du læse de sikkerhedsinstruktioner, der fulgte med computeren, og følge trinene i [Før du arbejder med computerens indvendige dele](#). Efter du har arbejdet på computerens indvendige dele, følg vejledningen i [Efter du har udført arbejde på computerens indvendige dele](#). For flere oplysninger om bedste praksis for sikkerhed, se hjemmesiden Regulatory Compliance på www.dell.com/regulatory_compliance.

- 1 Læg kabinettet om på venstre side.
- 2 Fjern [stabiliseringsfoden](#)
- 3 Fjern panelerne i venstre og højre side. Se "[Sådan fjernes sidepanelerne](#)".

- 4 Find adgangskodejumperen (PW_CLR) på systemkortet. Se "[Systemkortkomponenter](#)".
- 5 Fjern jumperstikket fra stift 2 og 3, og sæt det på stift 1 og 2.
- 6 Vent i ca. fem sekunder, mens indstillingen til adgangskoden bliver ryddet.
- 7 Fjern jumperstikket fra stift 1 og 2, og sæt det tilbage på stift 2 og 3.

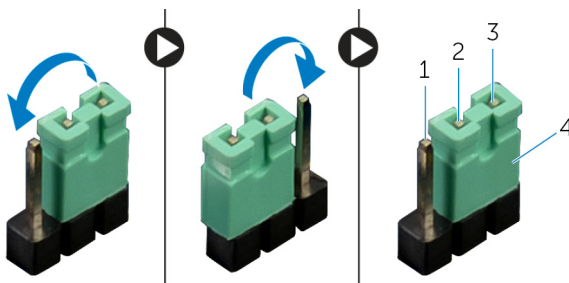

Figur 84. Rydning af glemte adgangskoder

- | | | | |
|---|---------|---|------------|
| 1 | Stift 1 | 2 | Stift 2 |
| 3 | Stift 3 | 4 | jumperstik |

- 8 Genmonter venstre og højre sidepanel igen. Se "[Sådan fjernes sidepanelerne](#)".
- 9 Genmonter [stabiliseringsfoden](#).

Identificer	GUID-B67A5F92-5DAD-459A-8727-BF717088E6DC
Status	In Translation

Rydning af CMOS-indstillinger

⚠ ADVARSEL: Før du arbejder med computerens indvendige dele, skal du læse de sikkerhedsinstruktioner, der fulgte med computeren, og følge trinene i [Før du arbejder med computerens indvendige dele](#). Efter du har arbejdet på computerens indvendige dele, følg vejledningen i [Efter du har udført arbejde på computerens indvendige dele](#). For flere oplysninger om bedste praksis for sikkerhed, se hjemmesiden Regulatory Compliance på www.dell.com/regulatory_compliance.

🔧 BEMÆRK: Computeren skal være afbrudt fra stikkontakten for at rydde CMOS-indstillingen.

- 1 Læg computeren om på højre side.

- 2 Fjern [stabiliseringsfoden](#)
- 3 Fjern panelerne i venstre og højre side. Se "[Sådan fjernes sidepanelerne](#)".
- 4 Find CMOS-jumperen (CMOS_CLR) på systemkortet. Se "[Systemkortkomponenter](#)".
- 5 Fjern jumperstikket fra stift 2 og 3, og sæt det på stift 1 og 2.
- 6 Vent i ca. fem sekunder, mens CMOS-indstillingen bliver ryddet.
- 7 Fjern jumperstikket fra stift 1 og 2, og sæt det tilbage på stift 2 og 3.

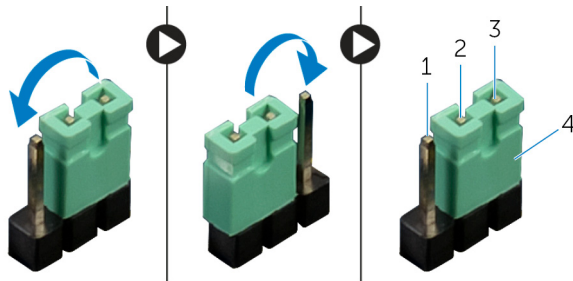

Figur 85. Rydning af CMOS-indstillinger

- | | | | |
|---|---------|---|------------|
| 1 | Stift 1 | 2 | Stift 2 |
| 3 | Stift 3 | 4 | jumperstik |
- 8 Genmonter venstre og højre sidepanel igen. Se "[Sådan fjernes sidepanelerne](#)".
 - 9 Genmonter [stabiliseringsfoden](#).

Identificer	GUID-F93F7E34-BE30-464B-886E-C284BF961CB2
Status	Translated

Fejlfinding

Identificer	GUID-F5899359-C2E1-41C0-9663-4C79969506EB
Status	Translated

Sådan opdateres BIOS'en

Du skal muligvis opdatere BIOS, når der er en opdatering tilgængelig, eller når du genmonterer systemkortet.

Følg disse trin for at opdatere BIOS:

- 1 Tænd computeren.
- 2 Gå til www.dell.com/support.
- 3 Klik på **Product Support (Produktsupport)**, indtast din computers servicemærke og klik på **Submit (Send)**.
 **BEMÆRK:** Hvis du ikke har servicemærket, brug autodetekteringsfunktionen eller gennemse din computermodel manuelt.
- 4 Klik på **Drivers & downloads (Drivere og downloads)** → **Find it myself (Finder det selv)**.
- 5 Vælg det operativsystem, der er installeret på din computer.
- 6 Rul ned gennem siden og udvid **BIOS**.
- 7 Klik på **Download (Hent)** for at hente den seneste BIOS-version til computeren.
- 8 Efter hentning er afsluttet, naviger til mappen hvor du gemte BIOS-opdateringsfilen.
- 9 Dobbeltklik på BIOS-opdateringsfilens ikon og følg vejledningen på skærmen.

Identificer	GUID-060D210F-C287-462B-AC38-81183D440A9D
Status	Translated

Flashopdatering af BIOS (USB-nøgle)

- 1 Følg fremgangsmåden fra trin 1 til trin 7 i "[Flashopdatering af BIOS](#)" for at downloade den nyeste programfil til BIOS-opsætning.
- 2 Opret et USB-drev, der kan startes fra. Du kan få mere at vide i Knowledge Base-artiklen [SLN143196](#) på www.dell.com/support.
- 3 Kopier programfilen til BIOS-opsætning til det startbare USB-drev.
- 4 Tilslut det startbare USB-drev til den computer, hvor BIOS skal opdateres.
- 5 Genstart computeren, og tryk på **F12**, når Dell-logoet vises på skærmen.
- 6 Vælg at starte fra USB-drevet i **One Time Boot Menu (engangsstartmenuen)**.
- 7 Skriv programfilnavnet for BIOS-opsætning, og tryk på **Enter**.
- 8 **BIOS Update Utility (Værktøj til BIOS-opdatering)** vises. Følg instruktionerne på skærmen for at færdiggøre BIOS-opdateringen.

Identificer	GUID-EE9A5D95-88BE-4EE7-983E-D97C680BDECD
Status	Translated

ePSA-diagnosticering (Enhanced Pre-Boot System Assessment)

ePSA-diagnosticeringen (kaldes også systemdiagnosticering) foretager en komplet kontrol af computerens hardware. ePSA er integreret i BIOS og startes internt af BIOS. Det integrerede diagnosticeringssystem har en række indstillinger for særlige enheder eller enhedsgrupper, som gør det muligt at:

- Køre tests automatisk eller i en interaktiv tilstand
- Gentage tests
- Få vist eller gemme testresultater
- Gennemgå tests for at indføre yderligere testindstillinger til at give flere oplysninger om enheder med fejl
- Få vist statusmeddelelser, der oplyser om tests er fuldført
- Få vist fejlmeddelelser, der oplyser om problemer, som opstod under testning

 **FORSIGTIG:** Brug kun systemdiagnosticeringen til at teste din computer. Brug af dette program sammen med andre computere kan forårsage ugyldige resultater eller fejlmeddelelser.

 **BEMÆRK:** Nogle test af bestemte enheder kræver brugerindblanding. Sørg altid for at være tilstede ved computeren, når der udføres diagnostiske test.

For flere detaljer se [Dell EPSA Diagnostic 3.0](#).

Identificer	GUID-5FC0D943-B848-4BDC-9A26-78A5E88FDA45
Status	Translated

Sådan køres ePSA-diagnosticeringen

- 1 Tænd computeren.
- 2 Mens computeren starter, tryk på F12-tasten når Dell-logoet vises.
- 3 Vælg på startmenu-skærmen indstillingen **Diagnostics (Diagnosticering)**.
- 4 Klik på pile tasten nederst i venstre hjørne.
Diagnosticeringens forside vises.
- 5 Tryk på pilen i nederste højre hjørne for at gå til sidefortegnelsen.
De fundne genstande angives.
- 6 Hvis du vil køre en diagnosticeringstest på en bestemt enhed, tryk på Esc og klik på **Yes (Ja)** for at stoppe diagnosticeringstesten.
- 7 Vælg enheden fra venstre rude og klik på **Run Tests (Kør tests)**.
- 8 Hvis der er problemer, vises fejlkode.
Noter fejlkode og valideringsnummer, og kontakt Dell.

Identificer	GUID-127C9357-84BF-43CC-98D8-A04B22FA5C05
Status	In Translation

Diagnostics (Diagnosticering)

Følgende skema viser forskellige bipkoder, og hvad de betyder.

Tabel 9. Diagnostics (Diagnosticering)

Bip-kode	Problembeskrivelse
1	Motherboard: BIOS ROM-fejl
2	Ingen hukommelse/RAM fundet

Bip-kode	Problembeskrivelse
3	Chipsæt-fejl
4	Hukommelse- eller RAM-fejl
5	CMOS-batterisvigt
6	Fejl i grafikkort eller -chip

Identificer	GUID-7D2143EA-2C62-498E-97AF-DCEF3DA56624
Status	Translated

Wi-Fi strømcyklus

Hvis din computer ikke kan få adgang til internettet på grund af problemer med Wi-Fi-forbindelsen, kan der udføres en Wi-Fi-strømcyklusprocedure. Følgende procedure indeholder instruktioner om, hvordan du udfører en Wi-Fi-strømcyklus:

- 1 Sluk for computeren.
- 2 Sluk for modemmet.
- 3 Sluk den trådløse router.
- 4 Vent i 30 sekunder.
- 5 Tænd routeren.
- 6 Tænd modemmet.
- 7 Tænd computeren.

Identificer	GUID-C4A0F27A-794B-4596-AE57-1FC3F92C74D3
Status	Translated

Rekvirere hjælp og kontakte Alienware

Selv-hjælpsressourcer

Du kan få oplysninger og hjælp til Alienware-produkter og services ved at bruge disse online selv-hjælpsressourcer:

Tabel 10. Alienware-produkter og online selv-hjælpsressourcer

Information om Alienwares produkter og services www.alienware.com

Dell Help & Support app (Dell Hjælp & Support-app)



Kom i gang-app

Get started app (Kom i gang app)



For at få adgang til hjælp

I Windows-søgning, skriv **Hjælp og support**, og tryk på **Enter**.

Online-hjælp til operativsystem

www.dell.com/support/windows
www.dell.com/support/linux

Fejlfindingsinformation, brugermanualer, installationsvejledning, produktspecifikationer, teknisk hjælpe-blogs, drivere, software-opdateringer, osv.

www.alienware.com/gamingservices

VR-support

www.dell.com/VRsupport

Videoer der giver dig instruktioner trin www.youtube.com/alienwareservices for trin for servicering af din computer.

Kontakt til Alienware

For at kontakte Alienwares salg, tekniske support, eller kundeservice, se www.alienware.com.



BEMÆRK: Tilgængeligheden varierer for de enkelte lande og produkter, og nogle services findes muligvis ikke i dit land.



BEMÆRK: Hvis ikke du har en aktiv internetforbindelse, kan du finde kontaktinformation på din faktura, pakkens mærkat eller Dells produktkatalog.