



# Alienware 17 R5 Servicemanual

**Computermodel:** Alienware 17 R5  
**Forordningsmodel:** P31E  
**Forordningstype:** P31E002

A L I E N W A R E™ 

# Bemærk, forsigtig og advarsel

---

-  **BEMÆRK:** En BEMÆRKNING angiver vigtige oplysninger om, hvordan du bruger produktet optimalt.
  -  **FORSIGTIG:** FORSIGTIG angiver enten en mulig beskadigelse af hardware eller tab af data og oplyser dig om, hvordan du kan undgå dette problem.
  -  **ADVARSEL:** ADVARSEL angiver risiko for tingskade, personskade eller død.
- 

© 2018 Dell Inc. eller dets datterselskaber. Alle rettigheder forbeholdes. Dell, EMC, og andre varemærker er varemærker tilhørende Dell Inc. eller deres associerede selskaber. Andre varemærker kan være varemærker for deres respektive ejere.

2018 - 03

rev. A00

# Indholdsfortegnelse

<b>Før du udfører arbejde på computerens indvendige dele.....</b>	<b>10</b>
Før du starter .....	10
Sikkerhedsinstruktioner.....	10
Anbefalet værktøj.....	11
Liste over skruer.....	12
<b>Efter du har udført arbejde på computerens indvendige dele.....</b>	<b>14</b>
<b>Fjernelse af bunddækslet.....</b>	<b>15</b>
Procedure.....	15
<b>Sådan genmonteres bunddækslet.....</b>	<b>18</b>
Procedure.....	19
<b>Fjernelse harddisken.....</b>	<b>22</b>
Forudsætninger.....	22
Procedure.....	22
<b>Sådan genmonteres harddisken.....</b>	<b>25</b>
Procedure.....	25
Efterfølgende forudsætninger.....	27
<b>Fjernelse af trådløs-kortet.....</b>	<b>28</b>
Forudsætninger.....	28
Procedure.....	29

<b>Genmontering af trådløs-kortet.....</b>	<b>31</b>
Procedure.....	31
Efterfølgende forudsætninger.....	32
<b>Fjernelse af solid-state-drevet.....</b>	<b>33</b>
Forudsætninger.....	33
Procedure.....	33
<b>Genmontering af solid-state-drevet.....</b>	<b>35</b>
Procedure.....	35
Efterfølgende forudsætninger.....	36
<b>Fjernelse af hukommelsesmodulerne.....</b>	<b>37</b>
Forudsætninger.....	37
Procedure.....	37
<b>Genmontering af hukommelsesmodulerne.....</b>	<b>39</b>
Procedure.....	39
Efterfølgende forudsætninger.....	40
<b>Sådan fjernes bagerste I/O-dæksel.....</b>	<b>41</b>
Forudsætninger.....	41
Procedure.....	41
<b>Sådan genmonteres det bagerste I/O-dæksel.....</b>	<b>43</b>
Procedure.....	43
Efterfølgende forudsætninger.....	44
<b>Sådan fjernes computerbunden.....</b>	<b>45</b>
Forudsætninger.....	45
Procedure.....	45

<b>Sådan genmonteres computerbunden.....</b>	<b>49</b>
Procedure.....	49
Efterfølgende forudsætninger.....	52
<b>Sådan fjernes møntcellebatteriet.....</b>	<b>53</b>
Forudsætninger.....	53
Procedure.....	53
<b>Genmontering af møntcellebatteriet.....</b>	<b>55</b>
Procedure.....	55
Efterfølgende forudsætninger.....	56
<b>Sådan fjernes højttalerne.....</b>	<b>57</b>
Forudsætninger.....	57
Procedure.....	57
<b>Sådan genmonteres højttalerne.....</b>	<b>59</b>
Procedure.....	59
Efterfølgende forudsætninger.....	60
<b>Sådan fjernes I/O-kortet.....</b>	<b>61</b>
Forudsætninger.....	61
Procedure.....	61
<b>Sådan genmonteres I/O-kortet.....</b>	<b>64</b>
Procedure.....	64
Efterfølgende forudsætninger.....	65
<b>Sådan fjernes subwooferen.....</b>	<b>66</b>
Forudsætninger.....	66
Procedure.....	66

<b>Sådan genmonteres subwooferen.....</b>	<b>68</b>
Procedure.....	68
Efterfølgende forudsætninger.....	69
<b>Fjernelse af systemkortet.....</b>	<b>70</b>
Forudsætninger.....	70
Procedure.....	70
<b>Genmontering af systemkortet.....</b>	<b>76</b>
Procedure.....	76
Efterfølgende forudsætninger.....	80
<b>Sådan fjernes kølelegememodul.....</b>	<b>81</b>
Forudsætninger.....	81
Procedure.....	81
<b>Sådan genmonteres kølelegememodul.....</b>	<b>84</b>
Procedure.....	84
Efterfølgende forudsætninger.....	86
<b>Fjernelse strømadapterporten.....</b>	<b>87</b>
Forudsætninger.....	87
Procedure.....	87
<b>Sådan genmonteres strømadapterporten.....</b>	<b>89</b>
Procedure.....	89
Efterfølgende forudsætninger.....	90
<b>Sådan fjernes strømknappkortet.....</b>	<b>91</b>
Forudsætninger.....	91
Procedure.....	91

<b>Sådan genmonteres strømknappkortet.....</b>	<b>93</b>
Procedure.....	93
Efterfølgende forudsætninger.....	94
<b>Sådan fjernes skærmmodulet.....</b>	<b>95</b>
Forudsætninger.....	95
Procedure.....	96
<b>Sådan genmonteres skærmmodulet.....</b>	<b>99</b>
Procedure.....	99
Efterfølgende forudsætninger.....	101
<b>Fjernelse af batteriet.....</b>	<b>102</b>
Forudsætninger.....	102
Procedure.....	102
<b>Sådan genmonteres batteriet.....</b>	<b>104</b>
Procedure.....	104
Efterfølgende forudsætninger.....	105
<b>Sådan fjernes berøringspladen.....</b>	<b>106</b>
Forudsætninger.....	106
Procedure.....	106
<b>Genmontering af berøringspladen.....</b>	<b>109</b>
Procedure.....	109
Efterfølgende forudsætninger.....	110
<b>Fjernelse af tastaturet.....</b>	<b>112</b>
Forudsætninger.....	112
Procedure.....	112

<b>Sådan genmonteres tastaturet.....</b>	<b>116</b>
Procedure.....	116
Efterfølgende forudsætninger.....	118
<b>Sådan fjernes makrotasterne.....</b>	<b>120</b>
Forudsætninger.....	120
Procedure.....	121
<b>Sådan genmonteres makrotasterne.....</b>	<b>122</b>
Procedure.....	122
Efterfølgende forudsætninger.....	123
<b>Sådan fjernes håndfladestøtten.....</b>	<b>124</b>
Forudsætninger.....	124
Procedure.....	125
<b>Sådan genmonteres håndfladestøtten.....</b>	<b>126</b>
Procedure.....	126
Efterfølgende forudsætninger.....	126
<b>Hentning af drivere.....</b>	<b>128</b>
Sådan hentes lyddriveren.....	128
Sådan hentes chipsætdriveren.....	129
Sådan hentes grafikdriveren.....	130
Hentning af netværksdriveren.....	131
Sådan hentes USB-driveren.....	132
Sådan hentes USB-driveren.....	133
Sådan hentes USB-driveren.....	134



<b>Systeminstallationsmenu.....</b>	<b>137</b>
Boot Sequence (Bootrækkefølge).....	137
Navigationstaster.....	137
Oversigt over BIOS.....	138
Sådan åbnes BIOS-installationsprogrammet.....	138
Aktivering eller deaktivering af USB i BIOS- installationsprogrammet.....	139
Sådan identificeres harddisken i BIOS- installationsprogrammet.....	139
Sådan kontrolleres systemhukommelsen i BIOS- installationsprogrammet.....	139
Indstillinger i systeminstallationsmenuen.....	140
 <b>Fejlfinding.....</b>	 <b>148</b>
Sådan opdateres BIOS'en.....	148
Flashopdatering af BIOS (USB-nøgle).....	148
Geninstallation af Windows via et USB-genoprettelsesdrev.....	149
ePSA-diagnosticering (Enhanced Pre-Boot System Assessment).....	150
Sådan køres ePSA-diagnosticeringen.....	150
Diagnostics (Diagnosticering).....	151
Wi-Fi strømcyklus.....	152
Afladning af overskydende statisk elektricitet.....	153
 <b>Rekvirere hjælp og kontakte Alienware.....</b>	 <b>154</b>
Selv-hjælpsressourcer.....	154
Kontakt til Alienware.....	155

# Før du udfører arbejde på computerens indvendige dele

---

 **BEMÆRK:** Billederne i dette dokument kan afvige fra din computer afhængigt af den bestilte konfiguration.

## Før du starter

- 1 Gem og luk alle åbne filer, og luk alle åbne programmer.
- 2 Sluk computeren. Klik på **Start** →  **Tænd/sluk** → **Luk computeren**.
  -  **BEMÆRK:** Hvis du bruger et andet operativsystem, se i dokumentationen for dit operativsystem for vejledning ved nedlukning.
- 3 Tag stikkene til computeren og alle tilsluttede enheder ud af stikkontakterne.
- 4 Frakobl alle tilsluttede netværksenheder og perifert udstyr så som tastatur, mus og skærm fra computeren.
- 5 Fjern alle mediekort og optiske diske fra computeren, hvis relevant.

## Sikkerhedsinstruktioner

Følg sikkerhedsinstruktionerne med henblik på din egen sikkerhed og for at beskytte computeren og arbejdsmiljøet mod mulige skader.



**ADVARSEL:** Før du arbejder med computerens indvendige dele, skal du læse de sikkerhedsinstruktioner, der fulgte med computeren. For flere oplysninger om bedste praksis for sikkerhed, se hjemmesiden Regulatory Compliance på [www.dell.com/regulatory\\_compliance](http://www.dell.com/regulatory_compliance).



**ADVARSEL:** Alle strømkilder frakobles, inden computerens dæksel eller paneler åbnes. Når du er færdig med at arbejde med computerens indre dele, skal du genmontere alle dæksler, paneler og skruer, inden der tilsluttes til en stikkontakt.

- △ **FORSIGTIG:** Undgå, at computeren beskadiges ved at sikre et fladt og rent arbejdsbord.
- △ **FORSIGTIG:** For at undgå at beskadige komponenter og kort, håndter dem ved kanterne og undgå at røre ved ben og kontakter.
- △ **FORSIGTIG:** Du skal kun udføre fejlfinding og reparation som autoriseret eller under vejledning af Dells tekniske team. Skade på grund af servicering, som ikke er godkendt af Dell, er ikke dækket af garantien. Se sikkerhedsinstruktionerne der fulgte med produktet, eller på [www.dell.com/regulatory\\_compliance](http://www.dell.com/regulatory_compliance).
- △ **FORSIGTIG:** Før du rører ved noget inde i computeren, skal du have jordforbindelse ved at røre ved en umalet metaloverflade, som for eksempel metallet på computerens bagside. Mens du arbejder, skal du med jævne mellemrum røre en umalet metaloverflade for på den måde at fjerne statisk elektricitet, der kan skade de interne komponenter.
- △ **FORSIGTIG:** Når du frakobler et kabel, skal du tage fat i dets stik eller dets trækflig og ikke i selve kablet. Nogle kabler har stik med låsetappe eller tommelskruer, som du skal frigøre, før du tager kablet ud. Når kabler frakobles, skal du sikre dig, at de flugter, så benene på stikkene ikke bøjes. Når kabler tilsluttes, skal du sikre dig, at portene og stikkene flugter og sidder rigtigt i forhold til hinanden.
- △ **FORSIGTIG:** Tryk for at skubbe eventuelle installerede kort ud af mediekortlæseren.











## Anbefalet værktøj







Procedurerne i dette dokument kræver eventuelt følgende værktøj:

- Phillips-skruetrækker nr. 1
- Plastikpen

# Liste over skruer

Tabel 1. Liste over skruer

Komponent	Fastgjort til	Skruetype	Antal	Billede af skruer
Bunddæksel	Håndfladestøtte modul	M2,5x13	6	
Batteri	Håndfladestøtte modul	M2,5x5	4	
Computerbund	Håndfladestøtte modul	M2,5x8	14	
Skærmmodul	Håndfladestøtte modul	M2,5x5	6	
Harddiskmodul	Computerbund	M2,5x5	4	
Harddiskbeslag	Harddiskmodul	M3x3	4	
Kølelegememodul	Systemkort	M2x3	7	
I/O-kort	Håndfladestøtte modul	M2,5x5	2	
Tastaturbeslag	Håndfladestøtte modul	M2x3	17	
Strømadapterportens beslag	Håndfladestøtte modul	M2x3	1	
Strømknapkort	Håndfladestøtte modul	M2x3	2	

Komponent	Fastgjort til	Skruetype	Antal	Billede af skrue
Bageste I/O-dæksel	Computerbund	M2,5x7	2	
Solid-state-drev	Computerbund	M2x3	1	
Subwoofer	Håndfladestøtte modul	M2x2	2	
Systemkortmodul	Håndfladestøtte modul	M2,5x5	7	
Pegepladens beslag	Håndfladestøtte modul	M2x3	5	
Tron-lysholder	Håndfladestøtte modul	M2,5x5	2	
Beslag til trådløs-kort	Computerbund	M2x3	1	

# Efter du har udført arbejde på computerens indvendige dele

---



**FORSIGTIG:** Det kan beskadige computeren alvorligt at efterlade bortkomne eller løse skruer inde i computeren.

- 1 Genmonter alle skruer, og sørg for, at der ikke findes nogen løse skruer inde i computeren.
- 2 Tilslut alle eksterne enheder, perifert udstyr eller kabler, som du fjernede, før du begyndte at arbejde med computeren.
- 3 Genplacer alle mediekort, diske, eller alle andre dele, som du fjernede, før du begyndte at arbejde med computeren.
- 4 Tilslut computeren og alle tilsluttede enheder til deres stikkontakter.
- 5 Tænd computeren.

# Fjernelse af bunddækslet

**⚠ ADVARSEL:** Før du arbejder med computerens indvendige dele, skal du læse de sikkerhedsinstruktioner, der fulgte med computeren, og følge trinene i [Før du arbejder med computerens indvendige dele](#). Efter du har arbejdet på computerens indvendige dele, følg vejledningen i [Efter du har udført arbejde på computerens indvendige dele](#). For flere oplysninger om bedste praksis for sikkerhed, se hjemmesiden Regulatory Compliance på [www.dell.com/regulatory\\_compliance](http://www.dell.com/regulatory_compliance).

## Procedure

- 1 Fjern de seks skrue (M2.5x13), der fastgør bunddæksel fast til computerbunden.
- 2 Løsn den fastmonterede skrue, der holder bunddækslet fast til computerens bund, for at åbne mellemrummet mellem de to dele.



- 3 Brug en plastiksyl til forsigtigt at lirke bunddækslet op fra mellemrummet omkring den fastmonterede skrue, så klemmerne på bunddækslet frigøres fra computerbunden.
- 4 Løft bunddækslet fra computerens bund.



- 5 Frakobl batteriet fra systemkortet.

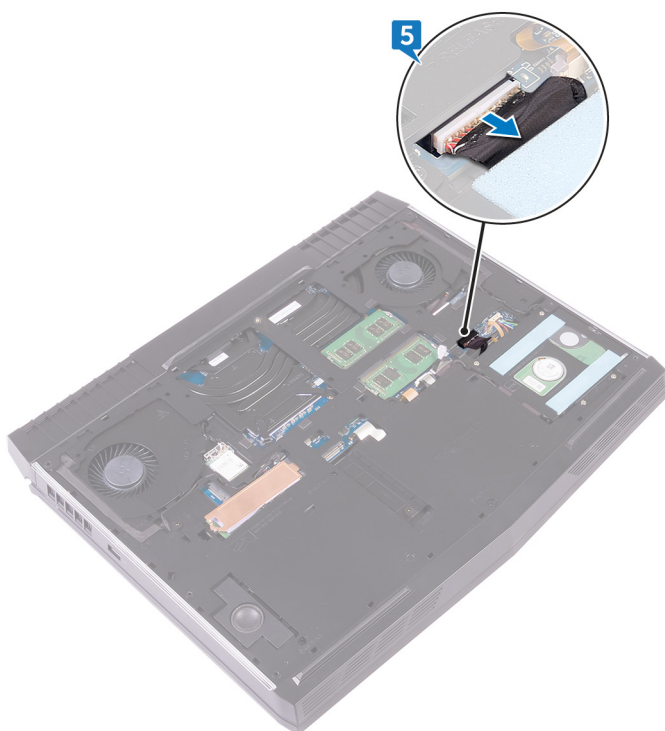

- 6 Tryk og hold på tænd/sluk-knappen i fem sekunder for at jorde systemkortet.

# Sådan genmonteres bunddækslet

---



**ADVARSEL:** Før du arbejder med computerens indvendige dele, skal du læse de sikkerhedsinstruktioner, der fulgte med computeren, og følge trinene i [Før du arbejder med computerens indvendige dele](#). Efter du har arbejdet på computerens indvendige dele, følg vejledningen i [Efter du har udført arbejde på computerens indvendige dele](#). For flere oplysninger om bedste praksis for sikkerhed, se hjemmesiden Regulatory Compliance på [www.dell.com/regulatory\\_compliance](http://www.dell.com/regulatory_compliance).

# Procedure

- 1 Tilslut batterikablet til systemkortet.

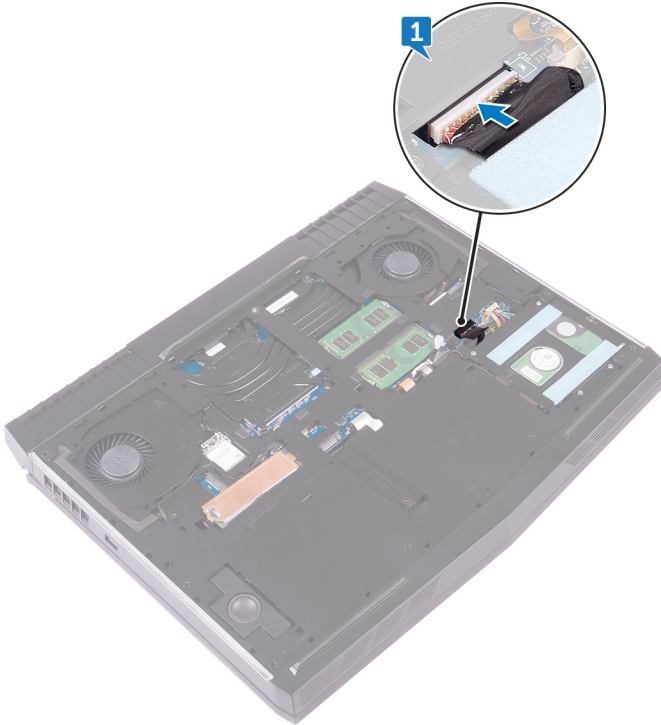

- 2 Skub de to tapper på bunddækslet ind i hullerne på computerbunden.

- 3** Klik bunddækslet på plads.



- 4** Spænd den skrue, der holder bunddækslet fast til computerens bund.

- 5** Genmonter de seks skruer (M2.5x13), der fastgør bunddæksel til computerbunden.



# Fjernelse harddisken

---

 **ADVARSEL:** Før du arbejder med computerens indvendige dele, skal du læse de sikkerhedsinstruktioner, der fulgte med computeren, og følge trinene i [Før du arbejder med computerens indvendige dele](#). Efter du har arbejdet på computerens indvendige dele, følg vejledningen i [Efter du har udført arbejde på computerens indvendige dele](#). For flere oplysninger om bedste praksis for sikkerhed, se hjemmesiden Regulatory Compliance på [www.dell.com/regulatory\\_compliance](http://www.dell.com/regulatory_compliance).

 **FORSIGTIG:** Harddiske er skrøbelige. Vær forsigtig, når du håndterer harddisken.

 **FORSIGTIG:** For at undgå datatab, fjern ikke harddisken mens computeren er i slumretilstand eller er tændt.

## Forudsætninger

Fjern [bunddækslet](#).

## Procedure

- 1 Brug trækfligen til at frakoble harddiskens kabel fra systemkortet.
- 2 Fjern harddiskkablet fra kabelkanalerne i computerbunden.
- 3 Fjern de fire skruer (M2.5x5), der fastgør harddiskmodulet til computerens bund.

- 4 Løft harddiskmodulet og dets kabel væk fra computerbunden.

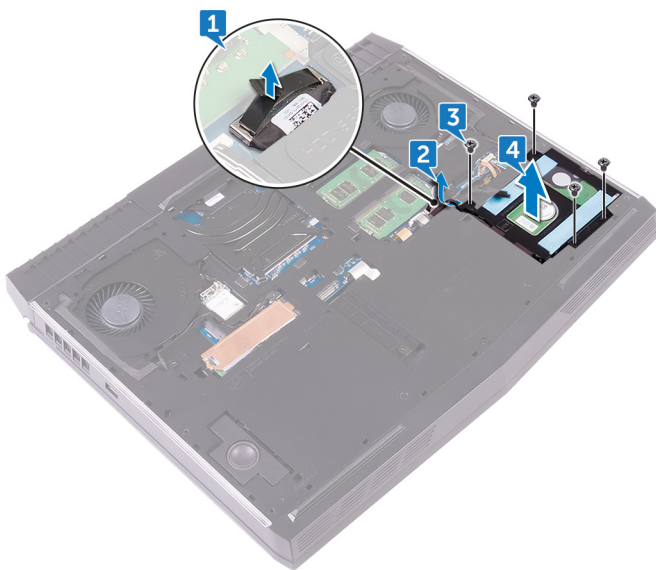

- 5 Fjern de fire skruer (M3x3), der fastgør harddiskbeslaget til harddiskmodulet.  
6 Løft harddiskens beslag af harddiskmodulet.

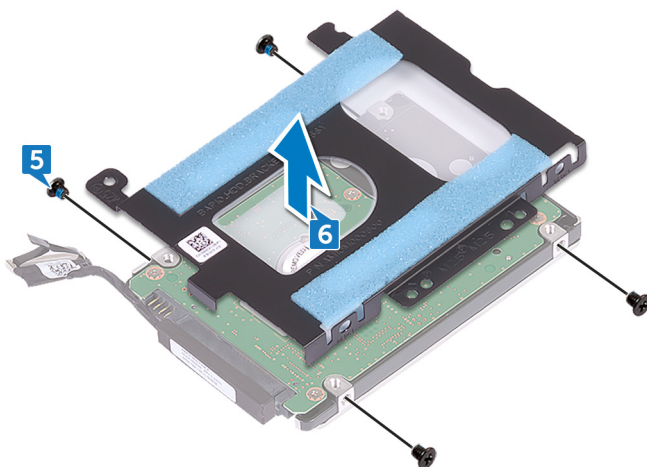

7 Frigør mellemkortet fra harddisken.

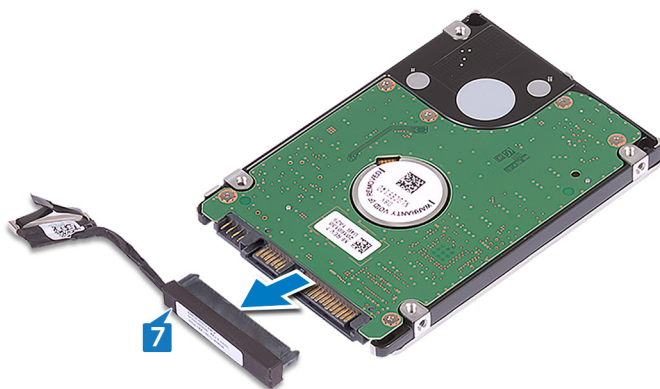

# Sådan genmonteres harddisken

**⚠ ADVARSEL:** Før du arbejder med computerens indvendige dele, skal du læse de sikkerhedsinstruktioner, der fulgte med computeren, og følge trinene i [Før du arbejder med computerens indvendige dele](#). Efter du har arbejdet på computerens indvendige dele, følg vejledningen i [Efter du har udført arbejde på computerens indvendige dele](#). For flere oplysninger om bedste praksis for sikkerhed, se hjemmesiden Regulatory Compliance på [www.dell.com/regulatory\\_compliance](http://www.dell.com/regulatory_compliance).

**⚠ FORSIGTIG:** Harddiske er skrøbelige. Vær forsigtig, når du håndterer harddisken.

## Procedure

- 1 Tilslut mellemkortet til harddisken.

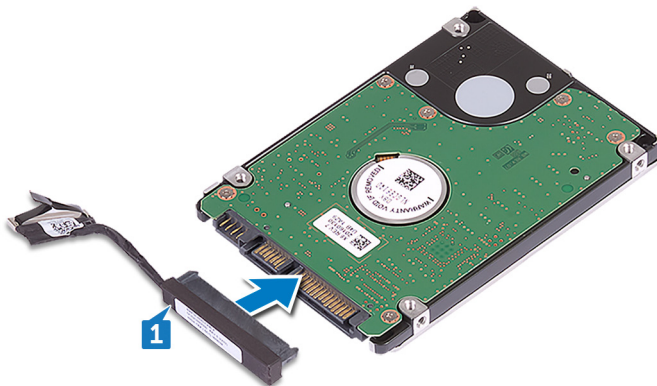

- 2 Flugt skruehullerne i harddiskbeslaget med skruehullerne i harddiskmodulet.

- 3 Genmonter de fire skruer (M3x3), der fastgør harddiskbeslaget til harddiskmodulet.

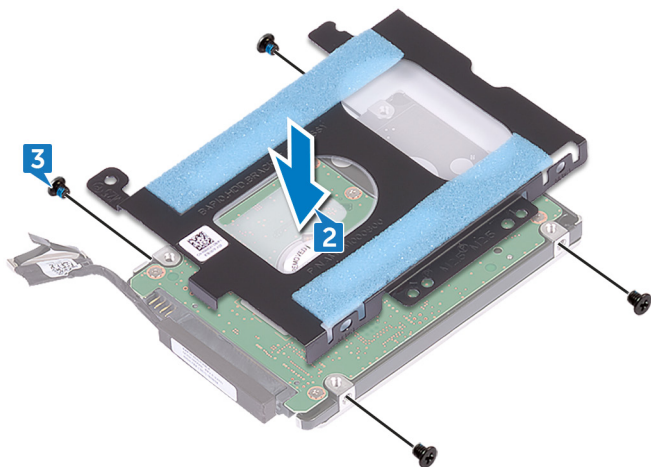

- 4 Ret skruehullerne i harddiskmodulet ind med hullerne i computerbunden.
- 5 Genmonter de fire skruer (M2.5x5), der fastgør harddiskmodulet til computerens bund.
- 6 Før harddiskkablet igennem kabelkanalerne i computerbunden.

7 Tilslut harddiskkablet til systemkortet.

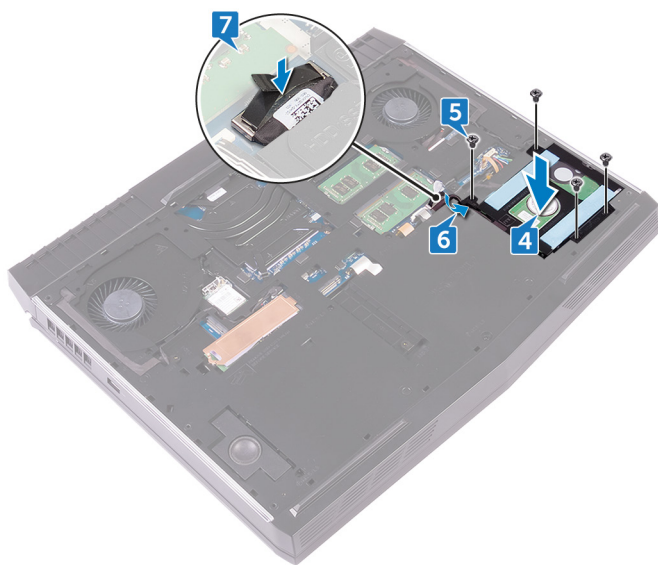

## Efterfølgende forudsætninger

Genmonter [bunddækslet](#).

# Fjernelse af trådløs-kortet

---



**ADVARSEL:** Før du arbejder med computerens indvendige dele, skal du læse de sikkerhedsinstruktioner, der fulgte med computeren, og følge trinene i [Før du arbejder med computerens indvendige dele](#). Efter du har arbejdet på computerens indvendige dele, følg vejledningen i [Efter du har udført arbejde på computerens indvendige dele](#). For flere oplysninger om bedste praksis for sikkerhed, se hjemmesiden Regulatory Compliance på [www.dell.com/regulatory\\_compliance](http://www.dell.com/regulatory_compliance).

## Forudsætninger

Fjern [bunddækslet](#).

# Procedure

- 1 Løft den klap, der dækker for trådløs-kortet, for at få adgang til beslaget og skruen til trådløs-kortet.



- 2 Fjern skruen (M2x3), der fastgør trådløs-kortets beslag til computerbunden.
- 3 Løft trådløs-kortets beslag af trådløs-kortet.
- 4 Løft og træk trådløs-kortet ud af dets slot.

5 Frakobl antennekablerne fra trådløs-kortet.

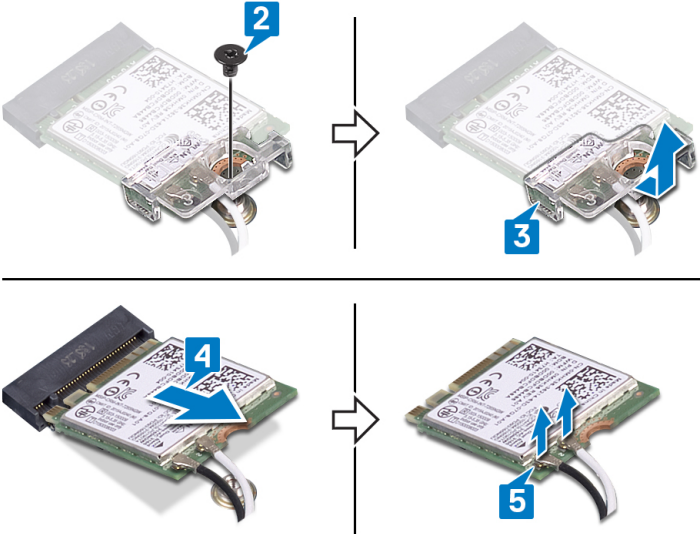

# Genmontering af trådløs-kortet

 **ADVARSEL:** Før du arbejder med computerens indvendige dele, skal du læse de sikkerhedsinstruktioner, der fulgte med computeren, og følge trinene i [Før du arbejder med computerens indvendige dele](#). Efter du har arbejdet på computerens indvendige dele, følg vejledningen i [Efter du har udført arbejde på computerens indvendige dele](#). For flere oplysninger om bedste praksis for sikkerhed, se hjemmesiden Regulatory Compliance på [www.dell.com/regulatory\\_compliance](http://www.dell.com/regulatory_compliance).

## Procedure

 **FORSIGTIG:** Anbring ikke kabler under trådløs-kortet da det kan beskadige det.

- 1 Tilslut antennekablerne til det trådløse kort.  
Følgende skema viser antennekablets farveskema for trådløs-kortet der understøttes af din computer.

**Table 2. Farveskema for antennekabler**

Stik på trådløs-kortet	Antennekabelfarve
Hjælpestik (sort trekant)	Sort
Hovedstik (hvid trekant)	Hvid

- 2 Placer trådløs-kortets beslag på trådløs-kortet og juster skruehullet i beslaget ind med skruehullet i systemkortet.
- 3 Ret indhakkets i det trådløse kort ind med tappen på det trådløse korts slot, og skub kortet ind i dets slot i en vinkel.

- 4 Tryk trådløs-kortets anden ende ned og genmonter skruen (M2x3), der fastgør trådløs-kortets beslag til computerbunden.

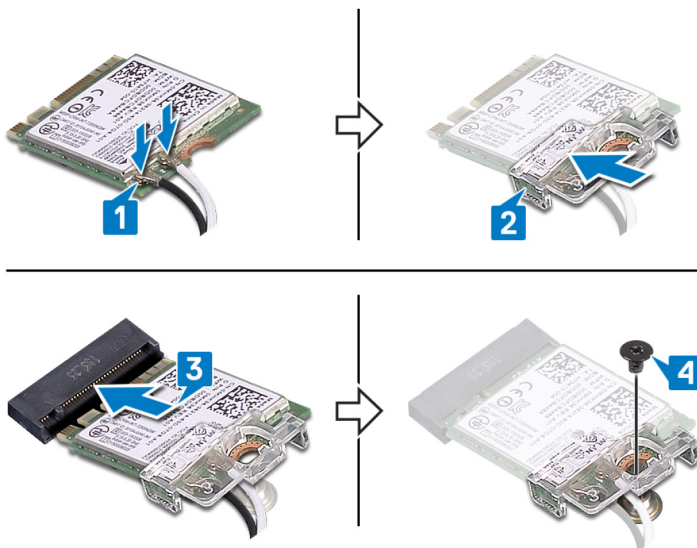



## Efterfølgende forudsætninger

Genmonter [bunddækslet](#).

# Fjernelse af solid-state-drevet

---

-  **ADVARSEL:** Før du arbejder med computerens indvendige dele, skal du læse de sikkerhedsinstruktioner, der fulgte med computeren, og følge trinene i [Før du arbejder med computerens indvendige dele](#). Efter du har arbejdet på computerens indvendige dele, følg vejledningen i [Efter du har udført arbejde på computerens indvendige dele](#). For flere oplysninger om bedste praksis for sikkerhed, se hjemmesiden Regulatory Compliance på [www.dell.com/regulatory\\_compliance](http://www.dell.com/regulatory_compliance).
-  **FORSIGTIG:** Solid-state-drev er skrøbelige. Udvis forsigtighed, når du arbejder med et solid-state-drev.
-  **FORSIGTIG:** For at undgå datatab, fjern ikke solid-state drevet mens computeren er i slumretilstand eller er tændt.

## Forudsætninger

Fjern [bunddækslet](#).

## Procedure

- 1 Fjern skruen (M2x3), der fastgør solid state-drevet og dets skærm til computerbunden.
- 2 Pil solid-state-drevets skærm af solid-state-drevet.
  -  **BEMÆRK:** Solid-state-drevets skærm er relevant for computere, der leveres med 1 TB solid-state-drev.

**3** Træk og fjern solid-state-drevet fra dets slot.

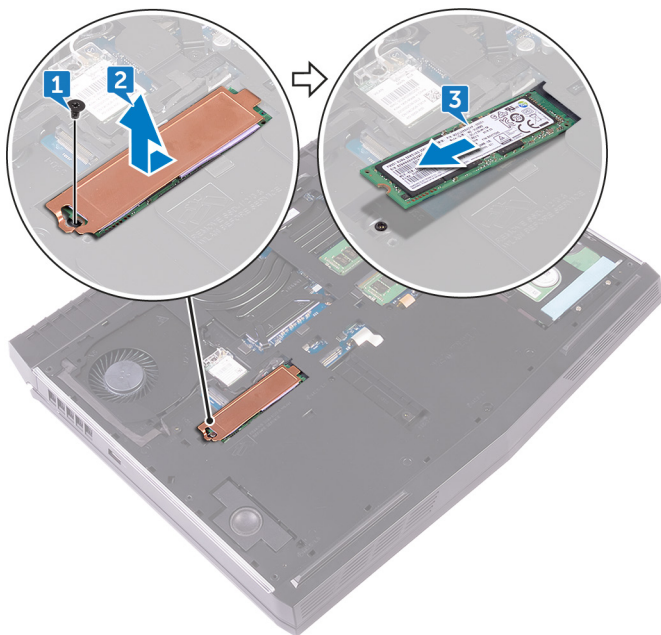

# Genmontering af solid-state-drevet

---

 **ADVARSEL:** Før du arbejder med computerens indvendige dele, skal du læse de sikkerhedsinstruktioner, der fulgte med computeren, og følge trinene i [Før du arbejder med computerens indvendige dele](#). Efter du har arbejdet på computerens indvendige dele, følg vejledningen i [Efter du har udført arbejde på computerens indvendige dele](#). For flere oplysninger om bedste praksis for sikkerhed, se hjemmesiden Regulatory Compliance på [www.dell.com/regulatory\\_compliance](http://www.dell.com/regulatory_compliance).

 **FORSIGTIG:** Solid-state-drev er skrøbelige. Udvis forsigtighed, når du arbejder med et solid-state-drev.

## Procedure

- 1 Ret indhakkert på solid-state-drevet ind efter tappen på dets slot.
- 2 Skub solid-state-drevet ind i dets slot.
- 3 Skub og klæb solid-state-drevets skærm på solid-state-drevet.
  -  **BEMÆRK:** Solid-state-drevets skærm er relevant for computere, der leveres med 1 TB solid-state-drev.
- 4 Ret skruehullet i solid-state-drevet og i dets skærm ind efter skruehullet i computerbunden.

- 5 Monter skruen (M2x3), der fastgør solid state-drevet til computerbunden.

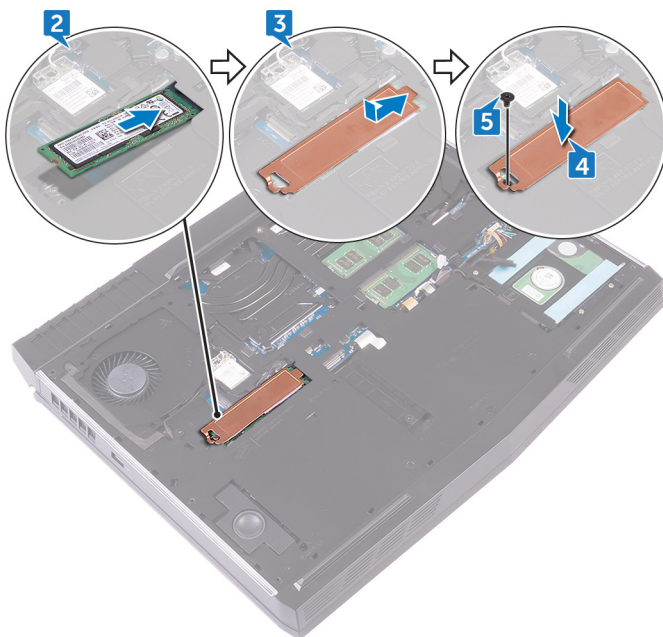

## Efterfølgende forudsætninger

Genmonter [bunddækslet](#).

# Fjernelse af hukommelsesmodulerne

---



**ADVARSEL:** Før du arbejder med computerens indvendige dele, skal du læse de sikkerhedsinstruktioner, der fulgte med computeren, og følge trinene i [Før du arbejder med computerens indvendige dele](#). Efter du har arbejdet på computerens indvendige dele, følg vejledningen i [Efter du har udført arbejde på computerens indvendige dele](#). For flere oplysninger om bedste praksis for sikkerhed, se hjemmesiden Regulatory Compliance på [www.dell.com/regulatory\\_compliance](http://www.dell.com/regulatory_compliance).

## Forudsætninger

Fjern [bunddækslet](#).

## Procedure

- 1 Brug fingerspidserne til forsigtigt at sprede fastgørelsesklemmerne, på hver ende af hukommelsesmodulslottet, indtil modulet springer op.

2 Træk og fjern hukommelsesmodul fra dets slot.

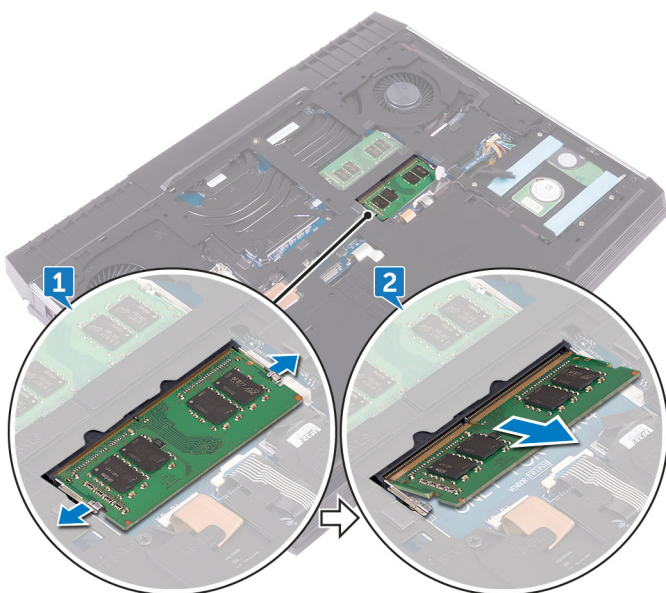

# Genmontering af hukommelsesmodulerne

---



**ADVARSEL:** Før du arbejder med computerens indvendige dele, skal du læse de sikkerhedsinstruktioner, der fulgte med computeren, og følge trinene i [Før du arbejder med computerens indvendige dele](#). Efter du har arbejdet på computerens indvendige dele, følg vejledningen i [Efter du har udført arbejde på computerens indvendige dele](#). For flere oplysninger om bedste praksis for sikkerhed, se hjemmesiden Regulatory Compliance på [www.dell.com/regulatory\\_compliance](http://www.dell.com/regulatory_compliance).

## Procedure

- 1 Flugt udkæringen i hukommelsesmodulet med tappen på hukommelsesmodulets slot, og skub hukommelsesmodulet ind i dets slot i en vinkel.

- 2 Tryk hukommelsesmodulet ned, indtil det klikker på plads.

 **BEMÆRK:** Hvis du ikke hører et klik, skal du fjerne hukommelsesmodulet og sætte det i igen.

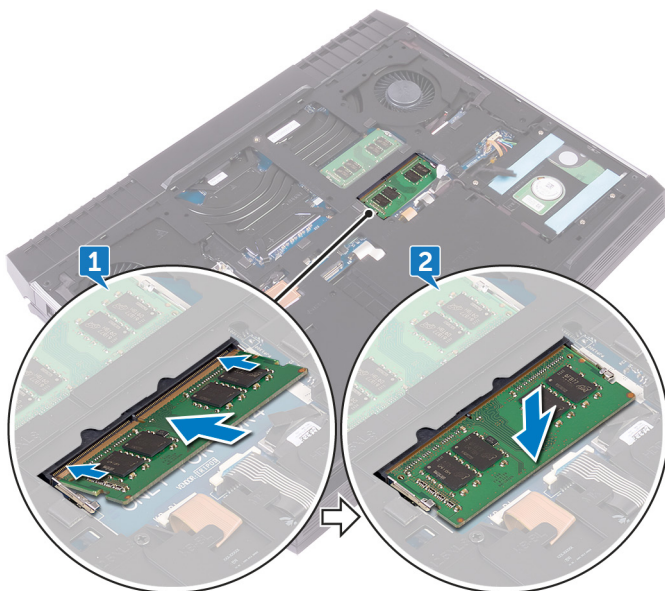

## Efterfølgende forudsætninger

Genmonter [bunddækslet](#).

# Sådan fjernes bagerste I/O-dæksel

---



**ADVARSEL:** Før du arbejder med computerens indvendige dele, skal du læse de sikkerhedsinstruktioner, der fulgte med computeren, og følge trinene i [Før du arbejder med computerens indvendige dele](#). Efter du har arbejdet på computerens indvendige dele, følg vejledningen i [Efter du har udført arbejde på computerens indvendige dele](#). For flere oplysninger om bedste praksis for sikkerhed, se hjemmesiden Regulatory Compliance på [www.dell.com/regulatory\\_compliance](http://www.dell.com/regulatory_compliance).

## Forudsætninger

Fjern [bunddækslet](#).

## Procedure

- 1 Fjern de to skruer (M2.5x7), der fastgør det bagerste I/O-dæksel til håndfladestøttemodulet.
- 2 Brug en plastiksyl til at frigøre det bageste I/O-dæksel fra computerbunden på de korrekte lirkeplaceringer.

**3** Træk det bagerste I/O-dæksel af computerbunden.

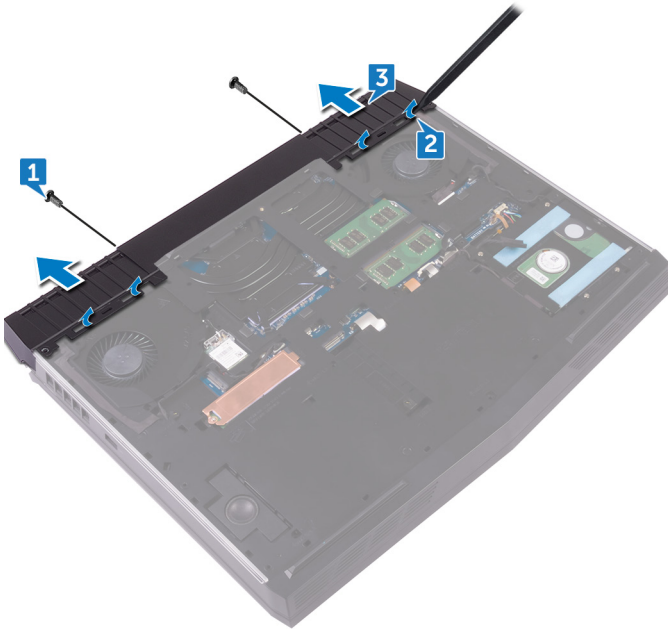

# Sådan genmonteres det bagerste I/O-dæksel

---



**ADVARSEL:** Før du arbejder med computerens indvendige dele, skal du læse de sikkerhedsinstruktioner, der fulgte med computeren, og følge trinene i [Før du arbejder med computerens indvendige dele](#). Efter du har arbejdet på computerens indvendige dele, følg vejledningen i [Efter du har udført arbejde på computerens indvendige dele](#). For flere oplysninger om bedste praksis for sikkerhed, se hjemmesiden Regulatory Compliance på [www.dell.com/regulatory\\_compliance](http://www.dell.com/regulatory_compliance).

## Procedure

- 1 Sørg for, at tapperne på det bageste I/O-dæksel flugter med de tilsvarende huller i computerbunden, og klik det bageste I/O-dæksel på plads.

- 2 Genmonter de to skruer (M2,5x7), der fastgør det bagerste I/O-dæksel til håndfladestøttemodul.

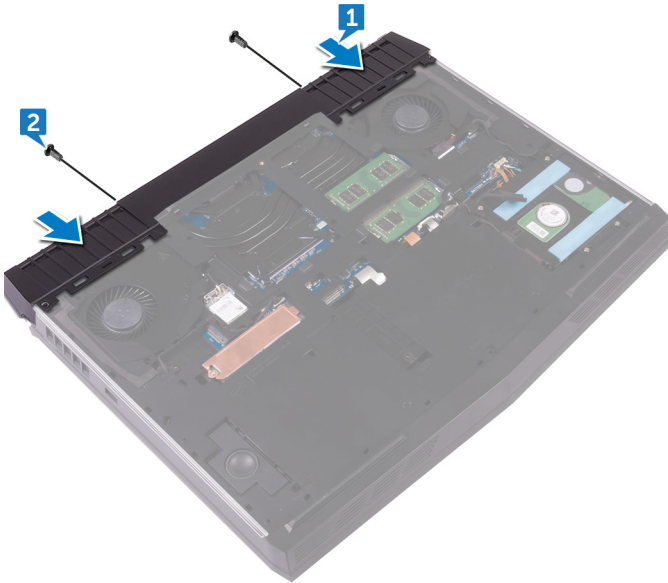

## Efterfølgende forudsætninger

Genmonter [bunddækslet](#).

# Sådan fjernes computerbunden

---



**ADVARSEL:** Før du arbejder med computerens indvendige dele, skal du læse de sikkerhedsinstruktioner, der fulgte med computeren, og følge trinene i [Før du arbejder med computerens indvendige dele](#). Efter du har arbejdet på computerens indvendige dele, følg vejledningen i [Efter du har udført arbejde på computerens indvendige dele](#). For flere oplysninger om bedste praksis for sikkerhed, se hjemmesiden Regulatory Compliance på [www.dell.com/regulatory\\_compliance](http://www.dell.com/regulatory_compliance).

## Forudsætninger

- 1 Fjern [bunddækslet](#).
- 2 Følg proceduren fra trin 1 til trin 4 i "[Fjernelse af harddisken](#)".
- 3 Fjern [trådløs-kortet](#).
- 4 Fjern [solid-state-drevet](#).
- 5 Fjern [det bageste I/O-dæksel](#).

## Procedure

- 1 Bemærk antennekablernes føring, og fjern dem fra computerbundens kabelføring.

**2** Frakobl det højre og venstre tron-lyskabel fra systemkortet.

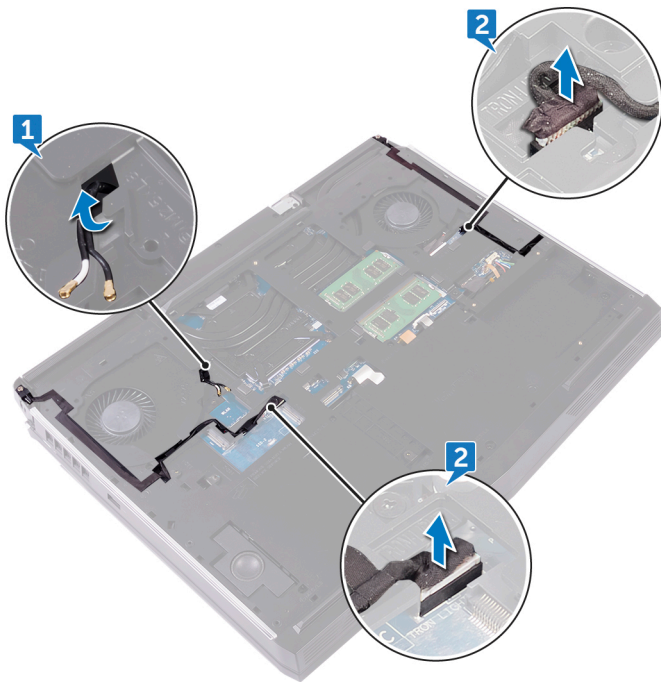

**3** Fjern de to skruer (M2.5x5), der fastgør tron-lysholderen til håndfladestøttemodulet.

- 4 Fjern de 14 skruer (M2.5x8), der fastgør computerbunden til håndfladestøttemodulet.

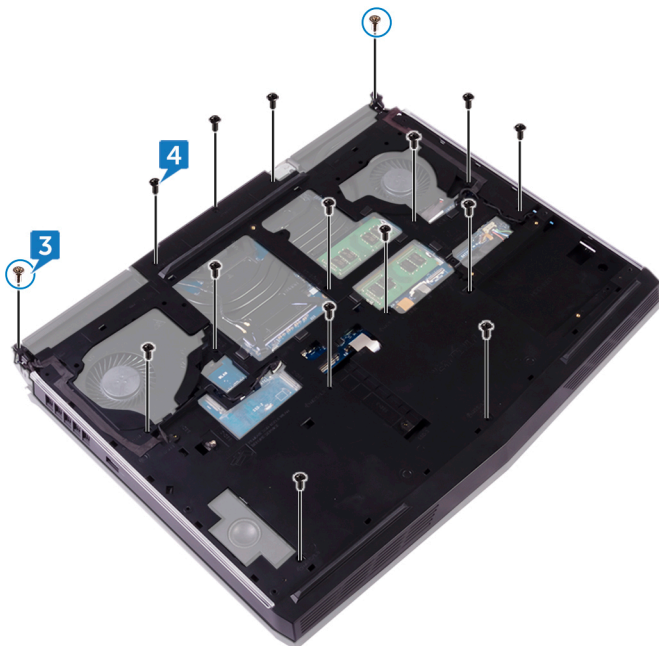

- 5 Lirk computerbunden ud af håndfladestøttemodulet, idet du starter fra venstre hjørne.

6 Løft computerbunden af håndfladestøttemodulet.

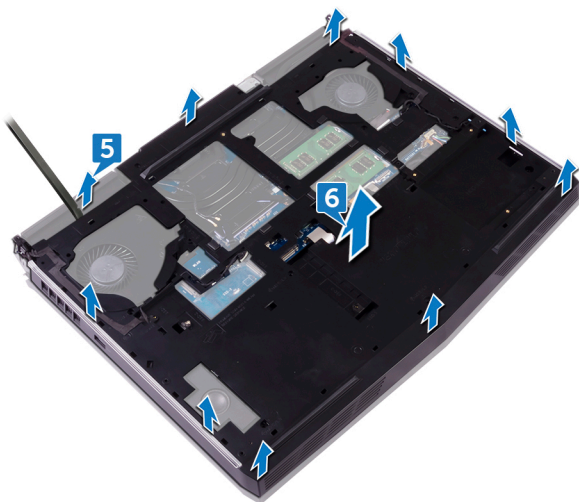

# Sådan genmonteres computerbunden

---



**ADVARSEL:** Før du arbejder med computerens indvendige dele, skal du læse de sikkerhedsinstruktioner, der fulgte med computeren, og følge trinene i [Før du arbejder med computerens indvendige dele](#). Efter du har arbejdet på computerens indvendige dele, følg vejledningen i [Efter du har udført arbejde på computerens indvendige dele](#). For flere oplysninger om bedste praksis for sikkerhed, se hjemmesiden Regulatory Compliance på [www.dell.com/regulatory\\_compliance](http://www.dell.com/regulatory_compliance).

## Procedure



**BEMÆRK:** Sørg for, at computerbunden ikke dækker for antennekablerne.

- 1 Ret skruehullerne i computerbunden ind efter skruehullerne i håndfladestøttemodulet.

- 2 Sørg for, at skruehullerne på tron-lysholderen flugter med skruehullerne i håndfladestøttemodulet.

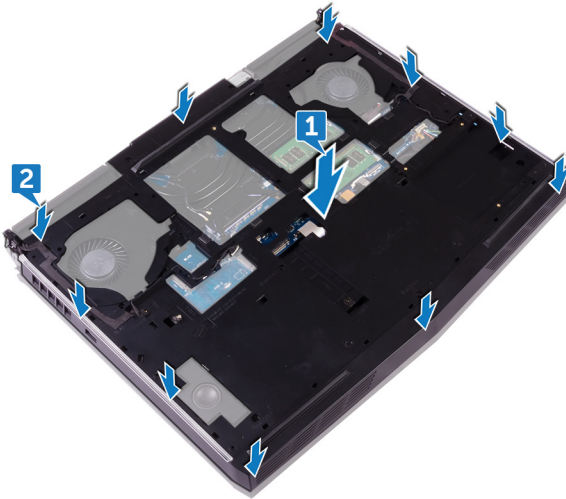

- 3 Genmonter de 14 skruer (M2.5x8), der fastgør computerbunden til håndfladestøttemodulet.

- 4 Genmonter de to skruer (M2.5x5), der fastgør tron-lysholderen til håndfladestøttemodulet.

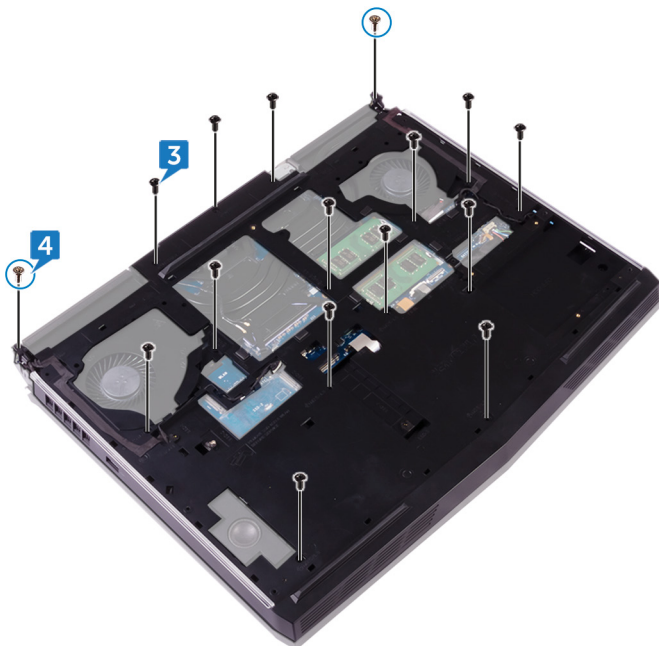

- 5 Tilslut de højre og venstre tron-lyskabler til systemkortet.

- 6 Før antennekablet igennem computerbundens kabelkanaler.

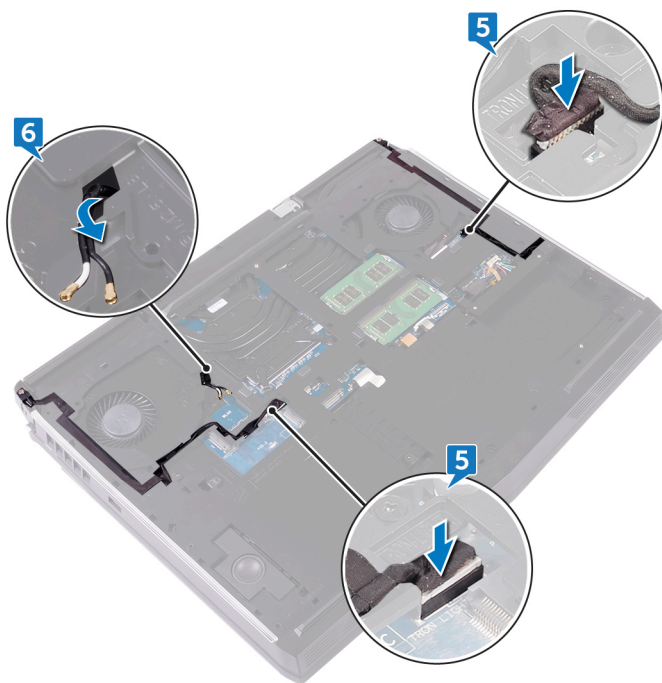

## Efterfølgende forudsætninger

- 1 Genmonter det [bageste I/O-dæksel](#).
- 2 Genmonter [solid-state-drevet](#).
- 3 Genmonter [trådløs-kortet](#).
- 4 Følg proceduren fra trin 4 til trin 7 i "[Genmontering af harddisken](#)".
- 5 Genmonter [bunddækslet](#).

# Sådan fjernes møntcellebatteriet

---

 **ADVARSEL:** Før du arbejder med computerens indvendige dele, skal du læse de sikkerhedsinstruktioner, der fulgte med computeren, og følge trinene i [Før du arbejder med computerens indvendige dele](#). Efter du har arbejdet på computerens indvendige dele, følg vejledningen i [Efter du har udført arbejde på computerens indvendige dele](#). For flere oplysninger om bedste praksis for sikkerhed, se hjemmesiden Regulatory Compliance på [www.dell.com/regulatory\\_compliance](http://www.dell.com/regulatory_compliance).

 **FORSIGTIG:** Når møntcellebatteriet fjernes, nulstilles BIOS-installationsprogrammerne til standardindstillingerne. Det anbefales, at du noterer dig BIOS-installationsprogrammernes indstillinger, før du fjerner møntcellebatteriet.

## Forudsætninger

- 1 Fjern [bunddækslet](#).
- 2 Følg proceduren fra trin 1 til trin 4 i "[Fjernelse af harddisken](#)".
- 3 Fjern [trådløs-kortet](#).
- 4 Fjern [solid-state-drevet](#).
- 5 Fjern [det bageste I/O-dæksel](#).
- 6 Fjern [computerbunden](#).

## Procedure

- 1 Frakobl møntcellebatteriets kabel fra systemkortet.
- 2 Pil tapen af for at få adgang til møntcellebatterikablet på systemkortet.
- 3 Pil tapen af for at få adgang til møntcellebatteriet på håndfladestøttemodulet.
- 4 Bemærk kabelføringen, og fjern møntcellebatterikablet fra kabelføringen i håndfladestøttemodulet.

5 Pil forsigtigt møntcellebatteriet og dets kabel af håndfladestøttemodulet.

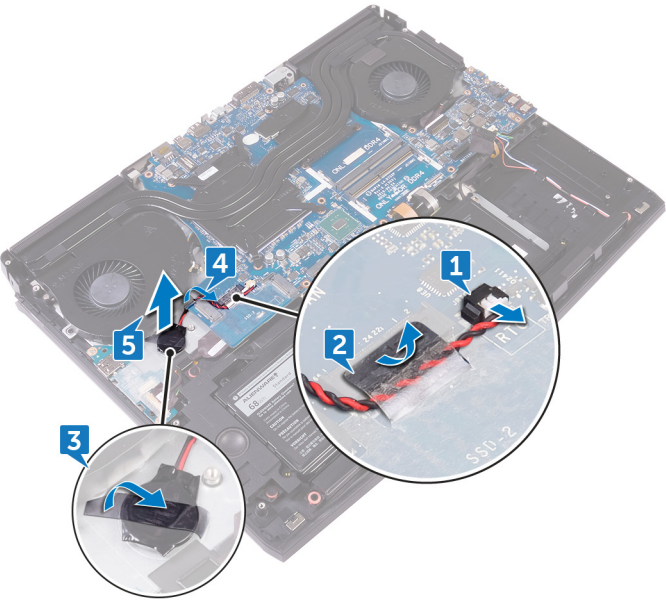

# Genmontering af møntcellebatteriet

---



**ADVARSEL:** Før du arbejder med computerens indvendige dele, skal du læse de sikkerhedsinstruktioner, der fulgte med computeren, og følge trinene i [Før du arbejder med computerens indvendige dele](#). Efter du har arbejdet på computerens indvendige dele, følg vejledningen i [Efter du har udført arbejde på computerens indvendige dele](#). For flere oplysninger om bedste praksis for sikkerhed, se hjemmesiden Regulatory Compliance på [www.dell.com/regulatory\\_compliance](http://www.dell.com/regulatory_compliance).

## Procedure

- 1 Klæb møntcellebatteriet på håndfladestøttemodulet.
- 2 Påsæt tapen, der fastgør møntcellebatteriet til håndfladestøttemodulet.
- 3 Før møntcellebatterikablet gennem kabelføringen, og påklæb den tape, der fastgør møntcellebatterikablet til systemkortet.
- 4 Påsæt tapen, der fastgør møntcellebatterikablet til systemkortet.

- 5 Tilslut møntcellebatteriets kabel til systemkortet.

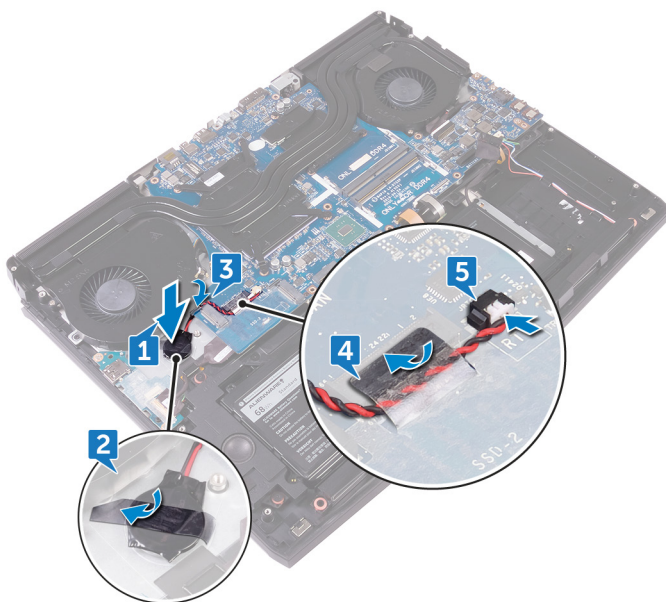

## Efterfølgende forudsætninger

- 1 Genmonter [computerbunden](#).
- 2 Genmonter det [bageste I/O-dæksel](#).
- 3 Genmonter [solid-state-drevet](#).
- 4 Genmonter [trådløs-kortet](#).
- 5 Følg proceduren fra trin 4 til trin 7 i "[Genmontering af harddisken](#)".
- 6 Genmonter [bunddækslet](#).

# Sådan fjernes højttalerne

---



**ADVARSEL:** Før du arbejder med computerens indvendige dele, skal du læse de sikkerhedsinstruktioner, der fulgte med computeren, og følge trinene i [Før du arbejder med computerens indvendige dele](#). Efter du har arbejdet på computerens indvendige dele, følg vejledningen i [Efter du har udført arbejde på computerens indvendige dele](#). For flere oplysninger om bedste praksis for sikkerhed, se hjemmesiden Regulatory Compliance på [www.dell.com/regulatory\\_compliance](http://www.dell.com/regulatory_compliance).

## Forudsætninger

- 1 Fjern [bunddækslet](#).
- 2 Følg proceduren fra trin 1 til trin 4 i "[Fjernelse af harddisken](#)".
- 3 Fjern [trådløs-kortet](#).
- 4 Fjern [solid-state-drevet](#).
- 5 Fjern [det bageste I/O-dæksel](#).
- 6 Fjern [computerbunden](#).

## Procedure

- 1 Frakobl højttalerkablet fra systemkortet.
- 2 Fjern højttalerkablet fra kabelkanalerne på håndfladestøttemodulet.

**3** Løft højttalerne sammen med deres kabel af håndfladestøttemodulet.

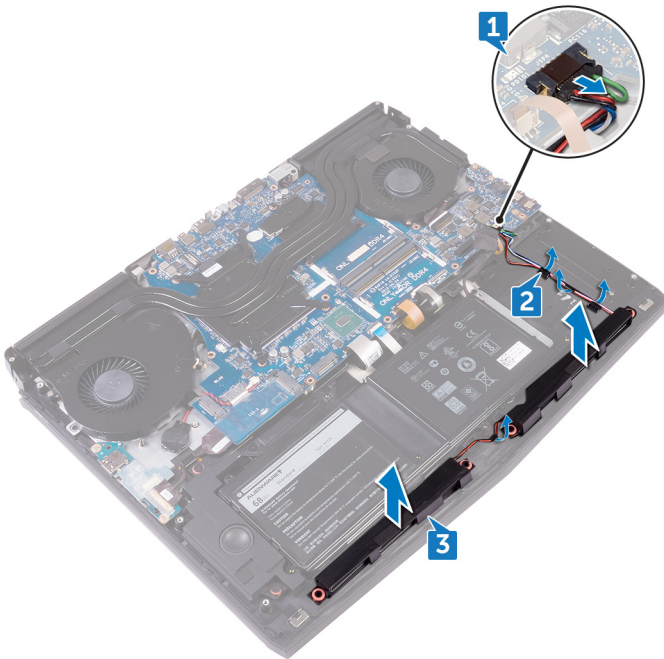

# Sådan genmonteres højttalerne

---



**ADVARSEL:** Før du arbejder med computerens indvendige dele, skal du læse de sikkerhedsinstruktioner, der fulgte med computeren, og følge trinene i [Før du arbejder med computerens indvendige dele](#). Efter du har arbejdet på computerens indvendige dele, følg vejledningen i [Efter du har udført arbejde på computerens indvendige dele](#). For flere oplysninger om bedste praksis for sikkerhed, se hjemmesiden Regulatory Compliance på [www.dell.com/regulatory\\_compliance](http://www.dell.com/regulatory_compliance).

## Procedure

- 1 Anbring vha. styremærkerne højttalerne på håndledsstøttemodulet.
  -  **BEMÆRK:** Gummityllerne kan blive skubbet ud, mens du genmonterer højttaleren. Sørg for, at gummityllerne er i position, når du har anbragt højttaleren på systemkortet.
- 2 Før højttalerkablet igennem håndfladestøttemodulets kabelkanaler.

- 3 Tilslut højttalerkablet til systemkortet.

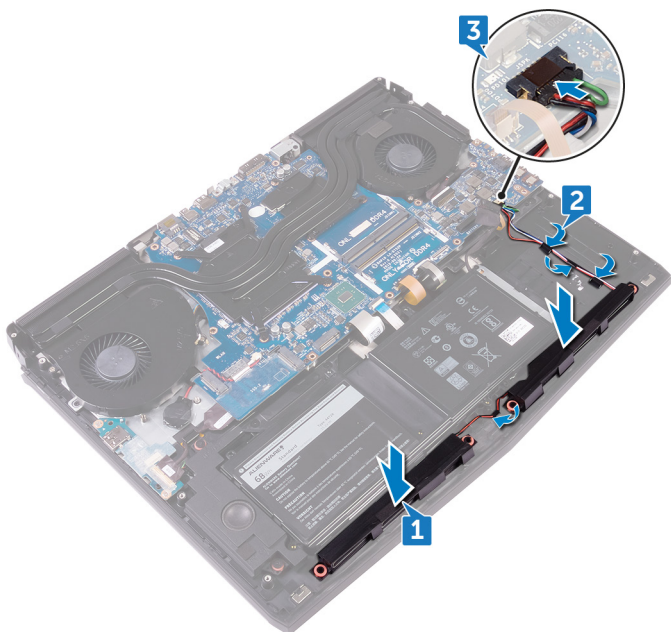

## Efterfølgende forudsætninger

- 1 Genmonter [computerbunden](#).
- 2 Genmonter det [bageste I/O-dæksel](#).
- 3 Genmonter [solid-state-drevet](#).
- 4 Genmonter [trådløs-kortet](#).
- 5 Følg proceduren fra trin 4 til trin 7 i "[Genmontering af harddisken](#)".
- 6 Genmonter [bunddækslet](#).

# Sådan fjernes I/O-kortet

---



**ADVARSEL:** Før du arbejder med computerens indvendige dele, skal du læse de sikkerhedsinstruktioner, der fulgte med computeren, og følge trinene i [Før du arbejder med computerens indvendige dele](#). Efter du har arbejdet på computerens indvendige dele, følg vejledningen i [Efter du har udført arbejde på computerens indvendige dele](#). For flere oplysninger om bedste praksis for sikkerhed, se hjemmesiden Regulatory Compliance på [www.dell.com/regulatory\\_compliance](http://www.dell.com/regulatory_compliance).

## Forudsætninger

- 1 Fjern [bunddækslet](#).
- 2 Følg proceduren fra trin 1 til trin 4 i "[Fjernelse af harddisken](#)".
- 3 Fjern [trådløs-kortet](#).
- 4 Fjern [solid-state-drevet](#).
- 5 Fjern [det bageste I/O-dæksel](#).
- 6 Fjern [computerbunden](#).

## Procedure

- 1 Pil tapen af for at få adgang til I/O-kortets kabel på I/O-kortet.
- 2 Åbn låsen og frakobl I/O-kortets kabel fra I/O-kortet.
- 3 Fjern de to skruer (M2.5x5), der fastgør I/O-kortet til håndfladestøttemodulet.

**4** Vend I/O-kortet om.

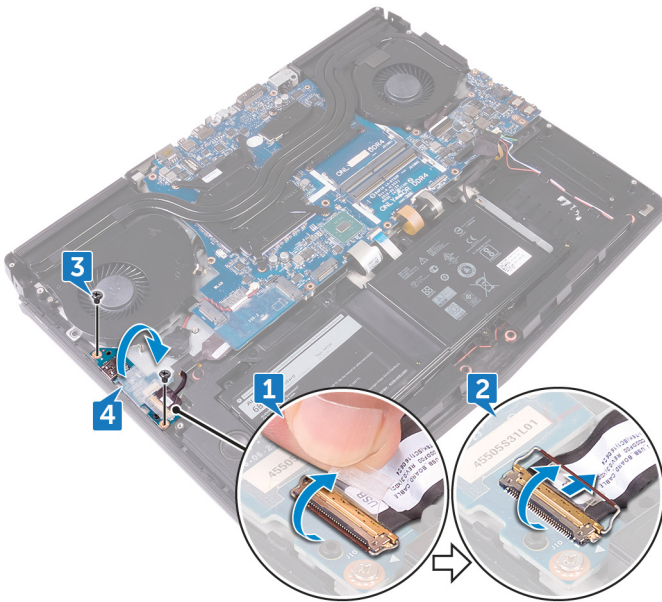

**5** Frakobl subwoofer-kablet.

6 Løft I/O-kortet af håndfladestøtten.

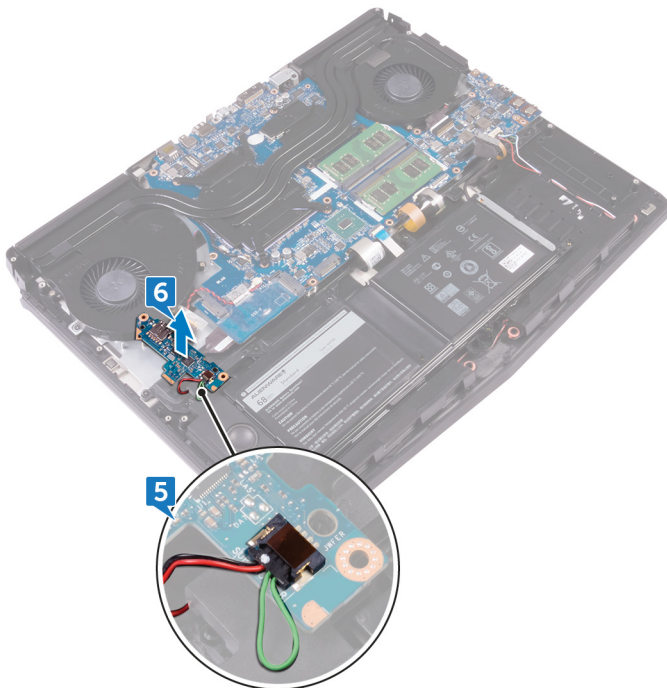

# Sådan genmonteres I/O-kortet



**ADVARSEL:** Før du arbejder med computerens indvendige dele, skal du læse de sikkerhedsinstruktioner, der fulgte med computeren, og følge trinene i [Før du arbejder med computerens indvendige dele](#). Efter du har arbejdet på computerens indvendige dele, følg vejledningen i [Efter du har udført arbejde på computerens indvendige dele](#). For flere oplysninger om bedste praksis for sikkerhed, se hjemmesiden Regulatory Compliance på [www.dell.com/regulatory\\_compliance](http://www.dell.com/regulatory_compliance).

## Procedure

- 1 Tilslut subwoofer-kablet til I/O-kortet.
- 2 Vend I/O-kortet om.

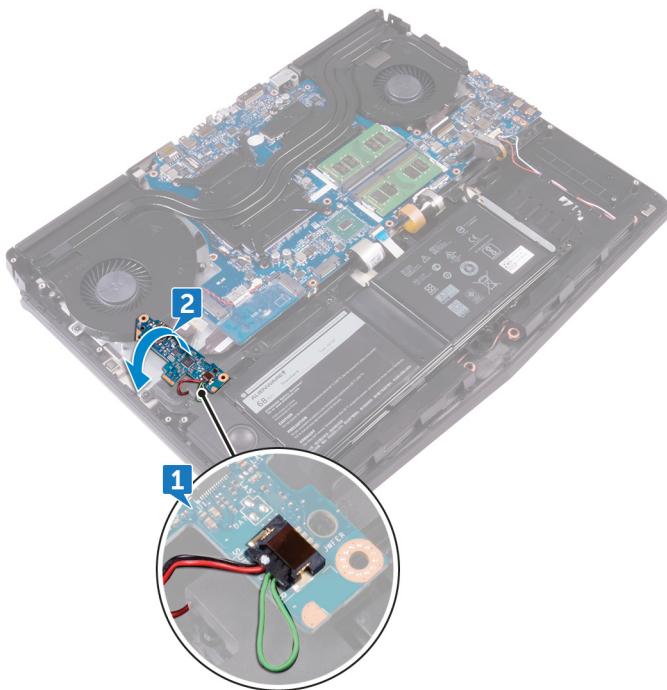

- 3 Placer I/O-kortet på håndfladestøttemodulet ved hjælp af styremærkerne, og ret skruehullerne i I/O-kortet ind med skruehullerne i håndfladestøttemodulet.
- 4 Genmonter de to skruer (M2.5x5), der fastgør I/O-kortet til håndfladestøttemodulet.
- 5 Skub I/O-kortets kabel ind i stikket på I/O-kortet, og luk låsen for at fastgøre kablet.
- 6 Påsæt tapen, der fastgør I/O-kortkablet til I/O-kortet.

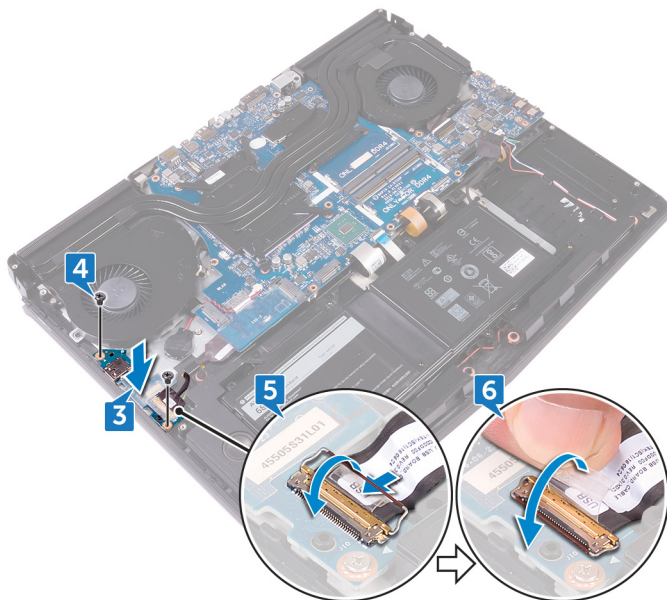

## Efterfølgende forudsætninger

- 1 Genmonter [computerbunden](#).
- 2 Genmonter det [bageste I/O-dæksel](#).
- 3 Genmonter [solid-state-drevet](#).
- 4 Genmonter [trådløs-kortet](#).
- 5 Følg proceduren fra trin 4 til trin 7 i "[Genmontering af harddisken](#)".
- 6 Genmonter [bunddækslet](#).

# Sådan fjernes subwooferen

---



**ADVARSEL:** Før du arbejder med computerens indvendige dele, skal du læse de sikkerhedsinstruktioner, der fulgte med computeren, og følge trinene i [Før du arbejder med computerens indvendige dele](#). Efter du har arbejdet på computerens indvendige dele, følg vejledningen i [Efter du har udført arbejde på computerens indvendige dele](#). For flere oplysninger om bedste praksis for sikkerhed, se hjemmesiden Regulatory Compliance på [www.dell.com/regulatory\\_compliance](http://www.dell.com/regulatory_compliance).

## Forudsætninger

- 1 Fjern [bunddækslet](#).
- 2 Følg proceduren fra trin 1 til trin 4 i "[Fjernelse af harddisken](#)".
- 3 Fjern [trådløs-kortet](#).
- 4 Fjern [solid-state-drevet](#).
- 5 Fjern [det bageste I/O-dæksel](#).
- 6 Fjern [computerbunden](#).
- 7 Fjern [I/O-kortet](#).

## Procedure

- 1 Fjern de to skruer (M2x2), der fastgør subwooferen til håndfladestøttemodulet.

- 2 Løft subwooferen sammen med dets kabel af håndfladestøttemodulet.

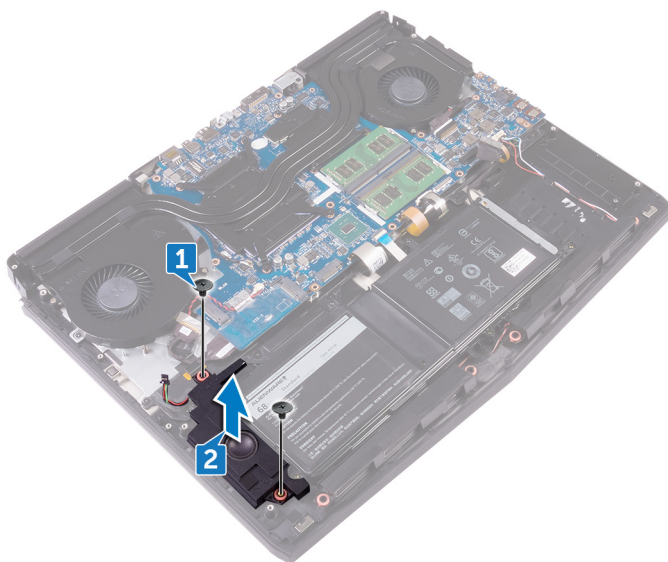

# Sådan genmonteres subwooferen

**⚠ ADVARSEL:** Før du arbejder med computerens indvendige dele, skal du læse de sikkerhedsinstruktioner, der fulgte med computeren, og følge trinene i [Før du arbejder med computerens indvendige dele](#). Efter du har arbejdet på computerens indvendige dele, følg vejledningen i [Efter du har udført arbejde på computerens indvendige dele](#). For flere oplysninger om bedste praksis for sikkerhed, se hjemmesiden Regulatory Compliance på [www.dell.com/regulatory\\_compliance](http://www.dell.com/regulatory_compliance).

## Procedure

- 1 Ret skruehullerne i subwooferen ind efter skruehullerne i håndfladestøttemodulet.
- 2 Genmonter de to skruer (M2x2), der fastgør subwooferen til håndfladestøttemodulet.

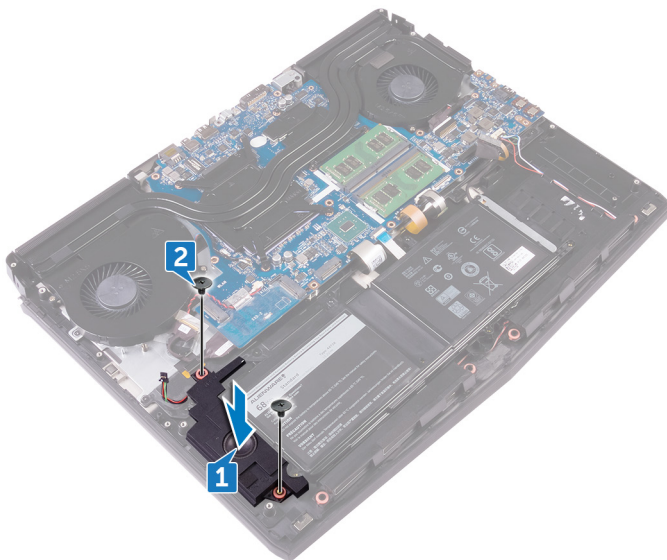





## Efterfølgende forudsætninger

- 1 Genmonter [I/O-kortet](#).
- 2 Genmonter [computerbunden](#).
- 3 Genmonter det [bageste I/O-dæksel](#).
- 4 Genmonter [solid-state-drevet](#).
- 5 Genmonter [trådløs-kortet](#).
- 6 Følg proceduren fra trin 4 til trin 7 i "[Genmontering af harddisken](#)".
- 7 Genmonter [bunddækslet](#).

# Fjernelse af systemkortet

---

-  **ADVARSEL:** Før du arbejder med computerens indvendige dele, skal du læse de sikkerhedsinstruktioner, der fulgte med computeren, og følge trinene i [Før du arbejder med computerens indvendige dele](#). Efter du har arbejdet på computerens indvendige dele, følg vejledningen i [Efter du har udført arbejde på computerens indvendige dele](#). For flere oplysninger om bedste praksis for sikkerhed, se hjemmesiden Regulatory Compliance på [www.dell.com/regulatory\\_compliance](http://www.dell.com/regulatory_compliance).
-  **BEMÆRK:** Computerens servicekode er gemt i bundkortet. Du skal indtaste servicekoden i BIOS-installationsprogrammet, efter at du genmonterer systemkortet.
-  **BEMÆRK:** Udskiftes systemkortet fjernes alle ændringer du har lavet i BIOS ved brug af BIOS-installationsprogrammet. Du skal foretage alle de relevante ændringer igen, efter du har udskiftet systemkortet.
-  **BEMÆRK:** Bemærk stikkens placering, inden du frakobler kablerne fra systemkortet, så du kan tilslutte dem korrekt igen, når du har genmonteret systemkortet.

## Forudsætninger

- 1 Fjern [bunddækslet](#).
- 2 Følg proceduren fra trin 1 til trin 4 i "[Fjernelse af harddisken](#)".
- 3 Fjern [trådløs-kortet](#).
- 4 Fjern [solid-state-drevet](#).
- 5 Fjern [det bageste I/O-dæksel](#).
- 6 Fjern [computerbunden](#).
- 7 Fjern [hukommelsesmodulerne](#).

## Procedure

- 1 Vend computeren om.
- 2 Pil tapen af for at få adgang til skærmerkablet på systemkortet.
- 3 Åbn låsen og frakobl skærmerkablet fra systemkortet.

- 4 Frakobl tobii eye-tracker-kortets kabel (valgfrit) fra systemkortet.
- 5 Åbn låsen og frakobl strømknappkortkablet fra systemkortet.
- 6 Frakobl logo-kortets kabel fra systemkortet.

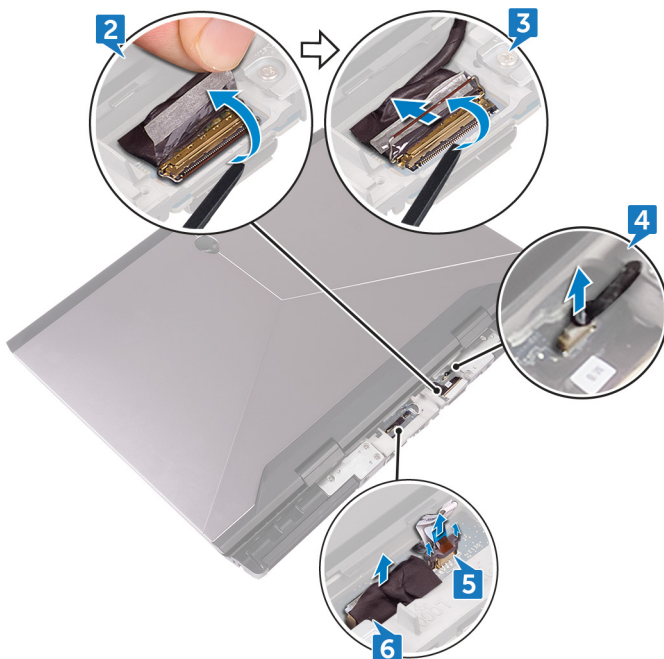

- 7 Vend computeren om.
- 8 Åbn låsen, og frakobl kablet til makro-tasternes baggrundslys (valgfrit) fra systemkortet.
- 9 Åbn låsen, og frakobl kablet til makro-tasterne (valgfrit) fra systemkortet.
- 10 Åbn låsen, og frakobl kablet til tastaturets baggrundslys (valgfrit) fra systemkortet.

**11** Åbn låsen, og frakobl tastaturkablet (valgfrit) fra systemkortet.

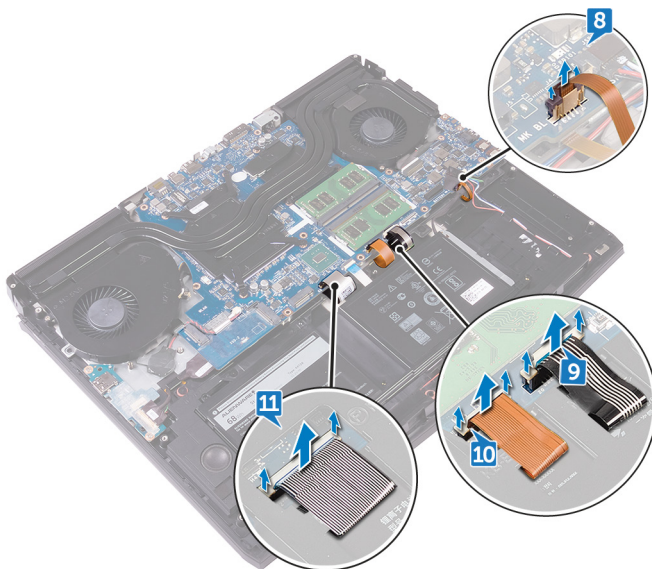

**12** Pil tapen af for at skabe adgang mellem I/O-kortets kabel og I/O-kortet.

**13** Åbn låsen og frakobl I/O-kortets kabel fra I/O-kortet.

**14** Åbn låsen, og frakobl pegepladekablet fra systemkortet.

**15** Åbn låsen, og frakobl kablet til tastaturet med RGB-belysning til hver tast (valgfrit) fra systemkortet.

**16** Frakobl højttalerkablet fra systemkortet.

**17** Frakobl strømadapterportens kabel fra systemkortet.

**18** Frakobl møntcellebatteriets kabel fra systemkortet.



**22** Løft systemkortmodul af håndfladestøttemodul.

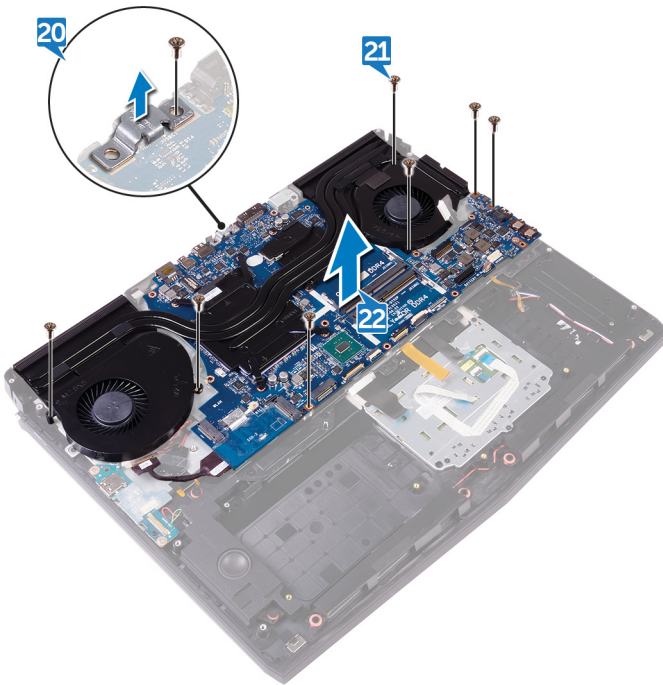

**23** Fjern [kølelegememodul](#).

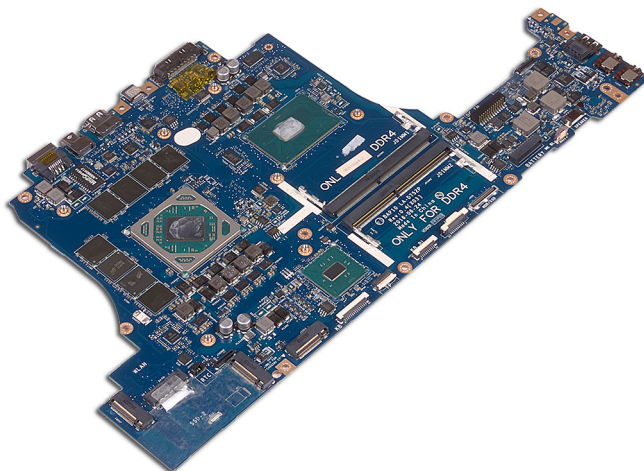

**24** Frakobl I/O-kortet fra bagsiden af systemkortet.

**25** Efter udførelse af alle trinnene oven for er der kun systemkortet tilbage.



# Genmontering af systemkortet

---

-  **ADVARSEL:** Før du arbejder med computerens indvendige dele, skal du læse de sikkerhedsinstruktioner, der fulgte med computeren, og følge trinene i [Før du arbejder med computerens indvendige dele](#). Efter du har arbejdet på computerens indvendige dele, følg vejledningen i [Efter du har udført arbejde på computerens indvendige dele](#). For flere oplysninger om bedste praksis for sikkerhed, se hjemmesiden Regulatory Compliance på [www.dell.com/regulatory\\_compliance](http://www.dell.com/regulatory_compliance).
-  **BEMÆRK:** Computerens servicekode er gemt i bundkortet. Du skal indtaste servicekoden i BIOS-installationsprogrammet, efter at du genmonterer systemkortet.
-  **BEMÆRK:** Udskiftes systemkortet fjernes alle ændringer du har lavet i BIOS ved brug af BIOS-installationsprogrammet. Du skal foretage alle de relevante ændringer igen, efter du har udskiftet systemkortet.

## Procedure

-  **FORSIGTIG:** Sørg for, at der ikke er nogen kabler under systemkortet.
- 1 Genmonter [kølelegemodulet](#).
  - 2 Tilslut I/O-kortkablet til bagsiden af systemkortet.
  - 3 Flugt systemkortets skruehuller med håndfladestøttemodulets skruehuller.
  - 4 Genmonter de syv skruer (M2.5x5), der fastgør systemkortmodulet til håndfladestøttemodulet.
  - 5 Ret skruehullet i USB Type-C-portens beslag ind efter skruehullet i systemkortet.

- 6 Genmonter skruen (M2.5x5), der fastgør USB Type-C-portens beslag til systemkortet.

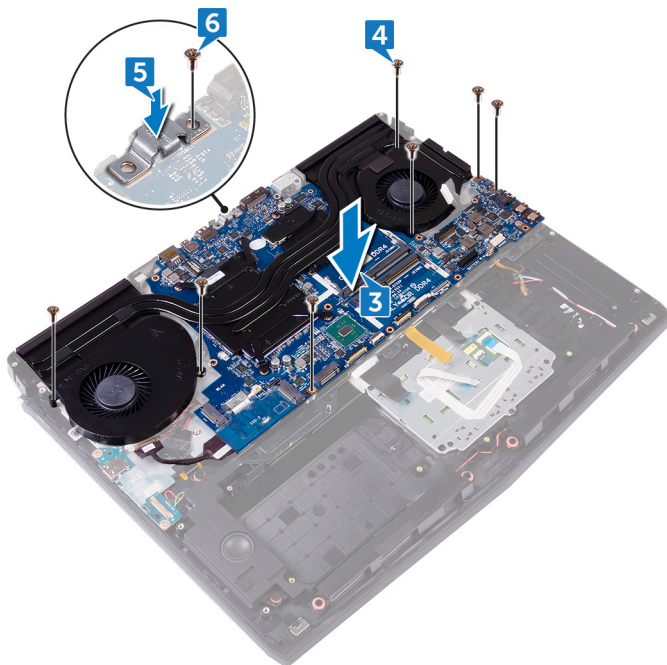

- 7 Skub I/O-kortets kabel ind i stikket på I/O-kortet, og luk låsen for at fastgøre kablet.
- 8 Påsæt tapen, der fastgør I/O-kortkablet til I/O-kortet.
- 9 Skub pegepladekablet ind i stikket på systemkortet, og luk låsen for at fastgøre kablet.
- 10 Indsæt kablet til tastaturet med RGB-belysning til hver tast (valgfrit) i stikket, og tryk ned på låsen for at fastgøre kablet.
- 11 Tilslut højttalerkablet til systemkortet.
- 12 Tilslut strømadapterportens kabel til systemkortet.
- 13 Før møntcellebatterikablet igennem kabelkanalen og klæb kablet fast med tapen.

**14** Tilslut møntcellebatteriets kabel til systemkortet.

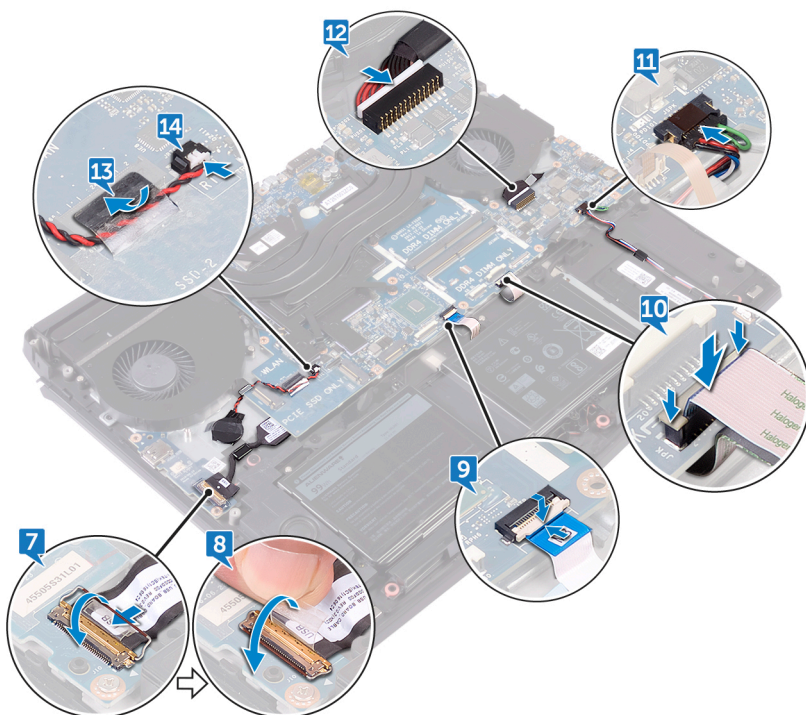

**15** Skub tastaturkablet (valgfrit) ind i stikket på systemkortet, og luk låsen for at fastgøre kablet.

**16** Skub tastaturbaggrundslyskablet (valgfrit) ind i stikket på systemkortet, og luk låsen for at fastgøre kablet.

**17** Skub makro-tastkablet (valgfrit) ind i stikket på systemkortet, og luk låsen for at fastgøre kablet.

- 18** Skub baggrundslyskablet til makro-taster (valgfrit) ind i stikket på systemkortet, og luk låsen for at fastgøre kablet.

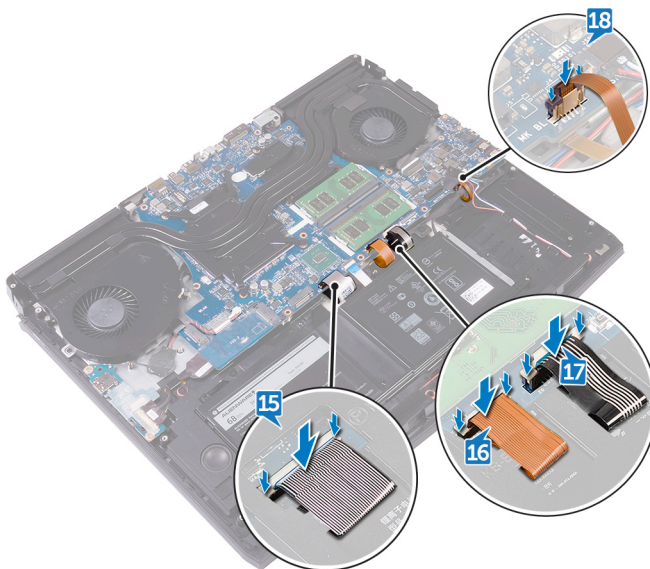

- 19** Vend computeren om.
- 20** Tilslut logo-kortets kabel til systemkortet.
- 21** Skub strømknappkortets kabel ind i stikket på systemkortet, og luk låsen for at fastgøre kablet.
- 22** Tilslut tobii eye-tracker-kortets kabel til systemkortet.
- 23** Skub skærmkablet ind i stikket på systemkortet, og luk låsen for at fastgøre kablet.

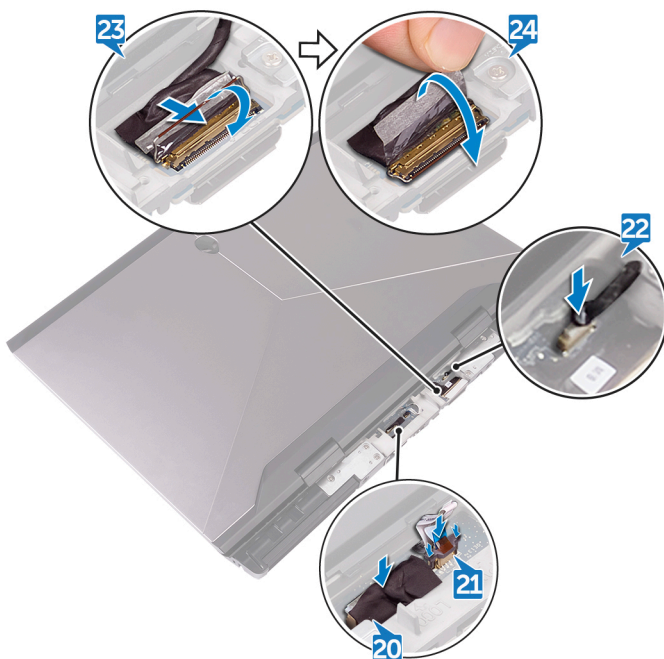

24 Påsæt tapen, der fastgør skærmkablet til systemkortet.



## Efterfølgende forudsætninger

- 1 Genmonter [hukommelsesmodulerne](#).
- 2 Genmonter [computerbunden](#).
- 3 Genmonter det [bageste I/O-dæksel](#).
- 4 Genmonter [solid-state-drevet](#).
- 5 Genmonter [trådløs-kortet](#).
- 6 Følg proceduren fra trin 4 til trin 7 i "[Genmontering af harddisken](#)".
- 7 Genmonter [bunddækslet](#).

# Sådan fjernes kølelegememodul

-  **ADVARSEL:** Før du arbejder med computerens indvendige dele, skal du læse de sikkerhedsinstruktioner, der fulgte med computeren, og følge trinene i [Før du arbejder med computerens indvendige dele](#). Efter du har arbejdet på computerens indvendige dele, følg vejledningen i [Efter du har udført arbejde på computerens indvendige dele](#). For flere oplysninger om bedste praksis for sikkerhed, se hjemmesiden Regulatory Compliance på [www.dell.com/regulatory\\_compliance](http://www.dell.com/regulatory_compliance).
-  **ADVARSEL:** Varme-sinket kan blive varmt under normal drift. Tillad tilstrækkelig tid til at varme-sinket kan køle af, før du berører det.
-  **FORSIGTIG:** For maksimal køling af processoren, må du ikke berøre varmeoverførselsområderne på varme-sinket. Olie fra din hud kan reducere varmeoverførselsevnen fra de termiske puder.

## Forudsætninger

- 1 Fjern [bunddækslet](#).
- 2 Følg proceduren fra trin 1 til trin 4 i "[Fjernelse af harddisken](#)".
- 3 Fjern [trådløs-kortet](#).
- 4 Fjern [solid-state-drevet](#).
- 5 Fjern [hukommelsesmodulerne](#).
- 6 Fjern [det bageste I/O-dæksel](#).
- 7 Fjern [computerbunden](#).
- 8 Følg proceduren fra trin 1 til trin 22 i "[Fjernelse af systemkortet](#)".

## Procedure

- 1 Vend systemkortmodulet om.
- 2 Kobl blæserkablet fra systemkortet.
- 3 Pil den tape af, der fastgør blæserkablet til blæseren.
- 4 Kobl blæserkablet fra systemkortet.

- 5 Pil den tape af, der fastgør blæserkablet til blæseren.

 **BEMÆRK:** For computere leveret med NVIDIA GeForce GTX 1060 grafik-controller, fjern blæserne efter at have frakoblet blæserkablerne fra systemkortet.

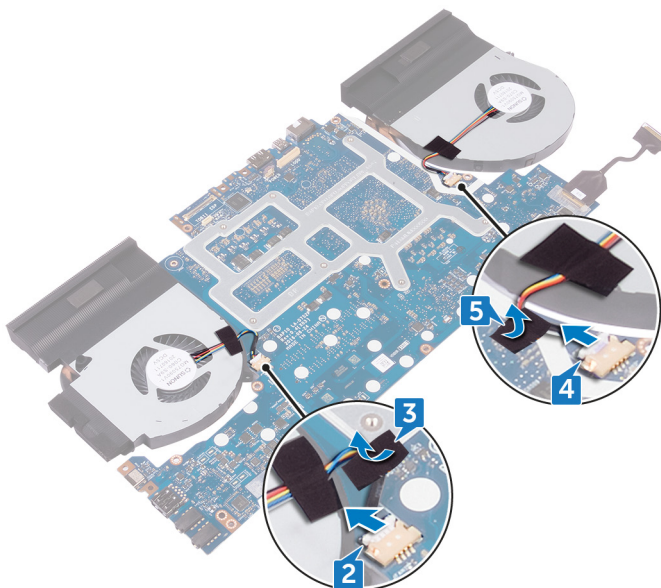

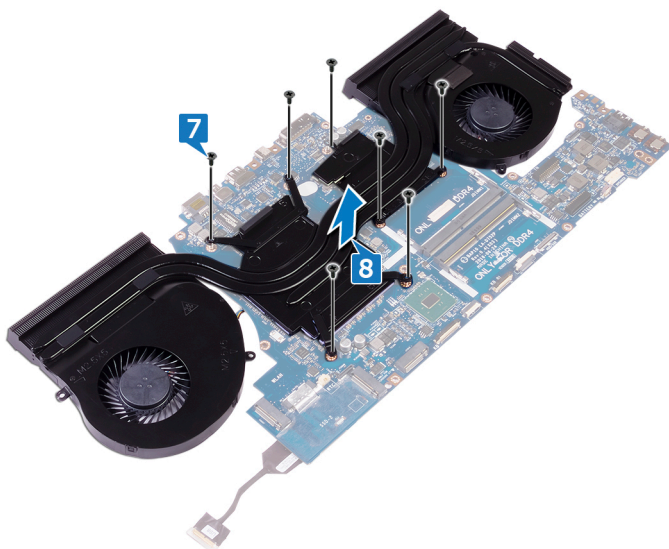

- 6 Vend systemkortmodulet om.
- 7 Fjern de syv skruer (M2x3), der fastgør kølelegemodulet til systemkortet.

**8** Løft kølelegememodulet op fra systemkortet.



# Sådan genmonteres kølelegemodulet

---

-  **ADVARSEL:** Før du arbejder med computerens indvendige dele, skal du læse de sikkerhedsinstruktioner, der fulgte med computeren, og følge trinene i [Før du arbejder med computerens indvendige dele](#). Efter du har arbejdet på computerens indvendige dele, følg vejledningen i [Efter du har udført arbejde på computerens indvendige dele](#). For flere oplysninger om bedste praksis for sikkerhed, se hjemmesiden Regulatory Compliance på [www.dell.com/regulatory\\_compliance](http://www.dell.com/regulatory_compliance).
-  **FORSIGTIG:** Forkert placering af kølelegemet kan beskadige systemkortet og processoren.
-  **BEMÆRK:** Hvis enten systemkortet eller blæseren udskiftes, skal du bruge det termiske underlag, der følger med sættet, for at sikre, at der opnås varmeledning.

## Procedure

- 1 Flugt kølelegemodulets skruehuller med systemkortets skruehuller.

- 2 Genmonter de syv skruer (M2x3), der fastgør kølelegemodulet til systemkortet.

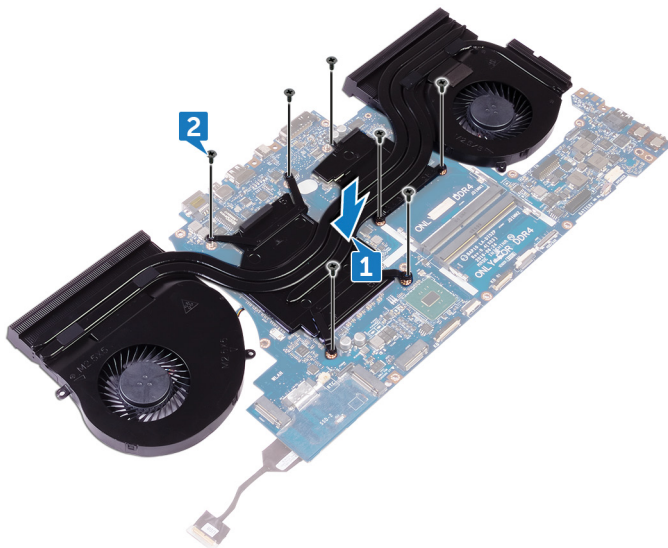

- 3 Vend systemkortmodulet om.

 **BEMÆRK:** For computere leveret med NVIDIA GeForce GTX 1060 grafik-controller, placer blæserne i åbningerne i systemkortet.

- 4 Tilslut blæserkablerne til deres stik på systemkortet.

- 5 Påsæt tapen, der fastgør blæserkablerne til blæserne.

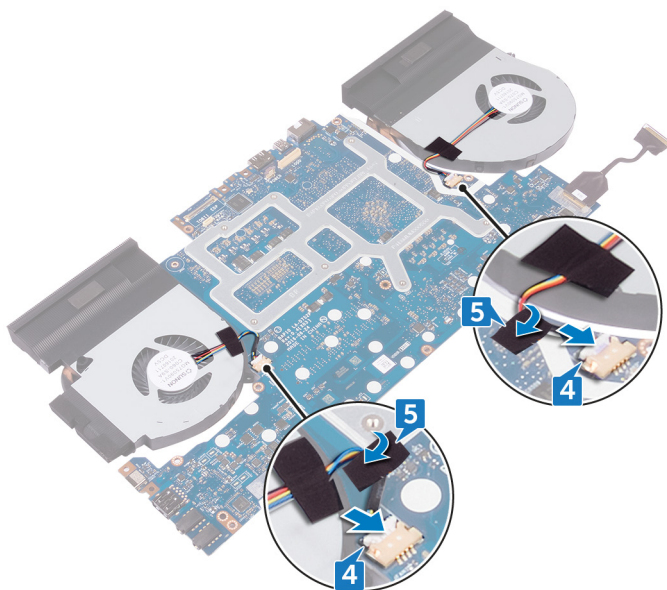

## Efterfølgende forudsætninger

- 1 Følg proceduren fra trin 2 til trin 18 i "[Genmontering af systemkortet](#)".
- 2 Genmonter [computerbunden](#).
- 3 Genmonter det [bageste I/O-dæksel](#).
- 4 Genmonter [hukommelsesmodulerne](#).
- 5 Genmonter [solid-state-drevet](#).
- 6 Genmonter [trådløs-kortet](#).
- 7 Følg proceduren fra trin 4 til trin 7 i "[Genmontering af harddisken](#)".
- 8 Genmonter [bunddækslet](#).

# Fjernelse strømadapterporten

---



**ADVARSEL:** Før du arbejder med computerens indvendige dele, skal du læse de sikkerhedsinstruktioner, der fulgte med computeren, og følge trinene i [Før du arbejder med computerens indvendige dele](#). Efter du har arbejdet på computerens indvendige dele, følg vejledningen i [Efter du har udført arbejde på computerens indvendige dele](#). For flere oplysninger om bedste praksis for sikkerhed, se hjemmesiden Regulatory Compliance på [www.dell.com/regulatory\\_compliance](http://www.dell.com/regulatory_compliance).

## Forudsætninger

- 1 Fjern [bunddækslet](#).
- 2 Følg proceduren fra trin 1 til trin 4 i "[Fjernelse af harddisken](#)".
- 3 Fjern [trådløs-kortet](#).
- 4 Fjern [solid-state-drevet](#).
- 5 Fjern [hukommelsesmodulerne](#).
- 6 Fjern [det bageste I/O-dæksel](#).
- 7 Fjern [computerbunden](#).
- 8 Følg proceduren fra trin 1 til trin 22 i "[Fjernelse af systemkortet](#)".

## Procedure

- 1 Fjern skruen (M2x3), der fastgør strømadapterportens beslag til håndfladestøttemodulet.
- 2 Løft strømadapterportens beslag af strømadapterporten.
- 3 Løft strømadapterporten ud af håndfladestøttemodulet.
- 4 Pil tapen af for at få adgang til strømadapterportkablet på håndfladestøttemodulet.

5 Fjern kablet fra kabelkanalerne i håndfladestøttemodul.

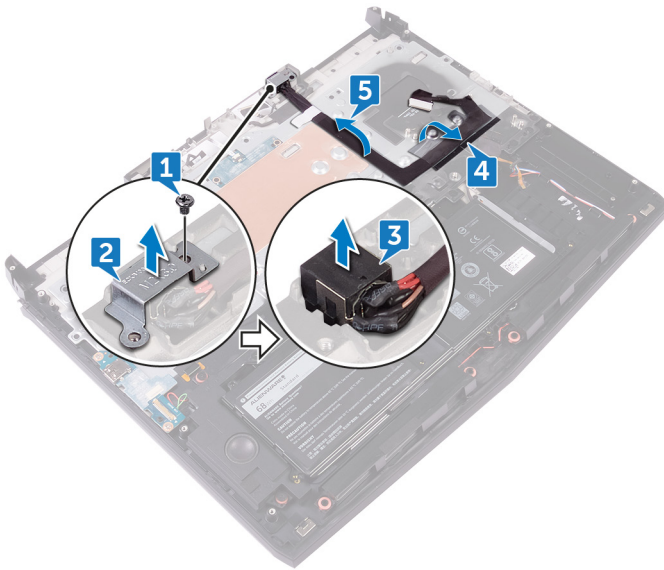

# Sådan genmonteres strømadapterporten

---



**ADVARSEL:** Før du arbejder med computerens indvendige dele, skal du læse de sikkerhedsinstruktioner, der fulgte med computeren, og følge trinene i [Før du arbejder med computerens indvendige dele](#). Efter du har arbejdet på computerens indvendige dele, følg vejledningen i [Efter du har udført arbejde på computerens indvendige dele](#). For flere oplysninger om bedste praksis for sikkerhed, se hjemmesiden Regulatory Compliance på [www.dell.com/regulatory\\_compliance](http://www.dell.com/regulatory_compliance).

## Procedure

- 1 Skub strømadapterporten ind i dets slot på håndfladestøttemodulet.
- 2 Brug styremærkerne til at placere strømadapterportens beslag på strømadapterporten.
- 3 Ret skruehullet i strømadapterportens beslag ind med skruehullet i håndfladestøttemodulet.
- 4 Før strømadapterportkablet igennem kabelføringen på håndfladestøttemodulet, og sæt det fast i håndfladestøttemodulet.

- 5 Genmonter skruen (M2x3), der fastgør strømadapterportens beslag til håndfladestøttemodulet.

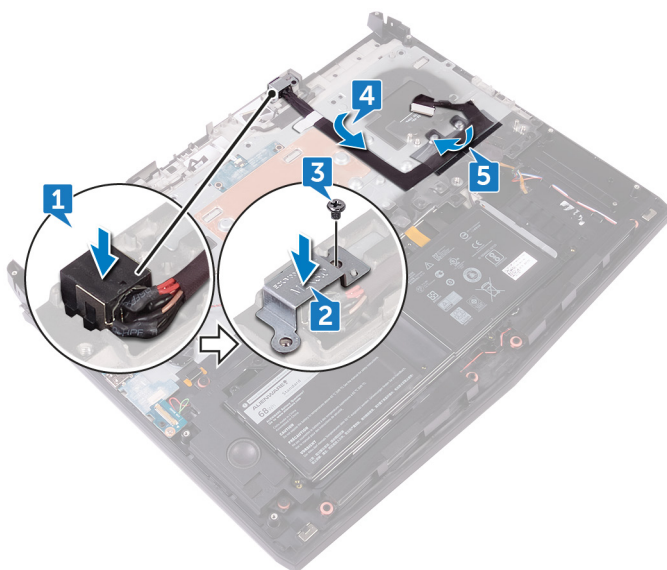

## Efterfølgende forudsætninger

- 1 Følg proceduren fra trin 2 til trin 18 i "[Genmontering af systemkortet](#)".
- 2 Genmonter [computerbunden](#).
- 3 Genmonter det [bageste I/O-dæksel](#).
- 4 Genmonter [hukommelsesmodulerne](#).
- 5 Genmonter [solid-state-drevet](#).
- 6 Genmonter [trådløs-kortet](#).
- 7 Følg proceduren fra trin 4 til trin 7 i "[Genmontering af harddisken](#)".
- 8 Genmonter [bunddækslet](#).

# Sådan fjernes strømknappkortet

---



**ADVARSEL:** Før du arbejder med computerens indvendige dele, skal du læse de sikkerhedsinstruktioner, der fulgte med computeren, og følge trinene i [Før du arbejder med computerens indvendige dele](#). Efter du har arbejdet på computerens indvendige dele, følg vejledningen i [Efter du har udført arbejde på computerens indvendige dele](#). For flere oplysninger om bedste praksis for sikkerhed, se hjemmesiden Regulatory Compliance på [www.dell.com/regulatory\\_compliance](http://www.dell.com/regulatory_compliance).

## Forudsætninger

- 1 Fjern [bunddækslet](#).
- 2 Følg proceduren fra trin 1 til trin 4 i "[Fjernelse af harddisken](#)".
- 3 Fjern [trådløs-kortet](#).
- 4 Fjern [solid-state-drevet](#).
- 5 Fjern [hukommelsesmodulerne](#).
- 6 Fjern [det bageste I/O-dæksel](#).
- 7 Fjern [computerbunden](#).
- 8 Følg proceduren fra trin 1 til trin 22 i "[Fjernelse af systemkortet](#)".

## Procedure

- 1 Fjern de to skruer (M2x3), der fastgør strømknappkortet til håndfladestøttemodulet.

2 Løft strømknappkortet og dets kabel af håndfladestøttemodulet.

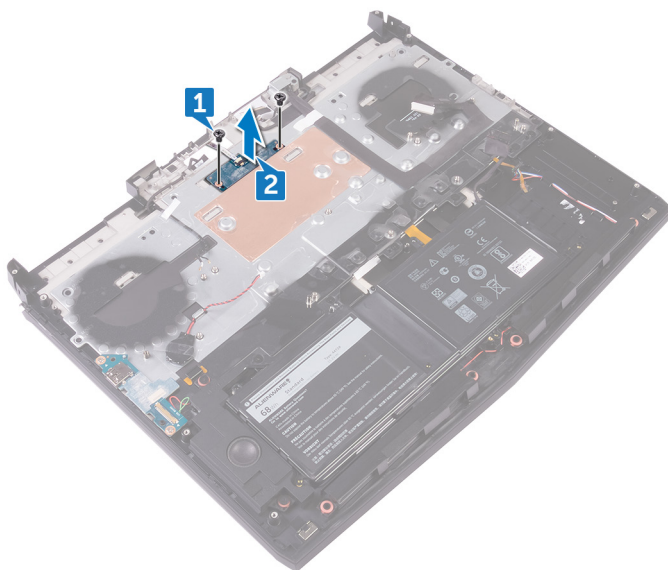

# Sådan genmonteres strømknappkortet

---



**ADVARSEL:** Før du arbejder med computerens indvendige dele, skal du læse de sikkerhedsinstruktioner, der fulgte med computeren, og følge trinene i [Før du arbejder med computerens indvendige dele](#). Efter du har arbejdet på computerens indvendige dele, følg vejledningen i [Efter du har udført arbejde på computerens indvendige dele](#). For flere oplysninger om bedste praksis for sikkerhed, se hjemmesiden Regulatory Compliance på [www.dell.com/regulatory\\_compliance](http://www.dell.com/regulatory_compliance).

## Procedure

- 1 Anbring strømknappkortet på håndfladestøttemodulet, og sørg for, at skruehullerne på strømknappkortet flugter med skruehullerne på håndfladestøttemodulet.

- 2 Genmonter de to skruer (M2x3), der fastgør strømknappkortet til håndfladestøttemodulet.

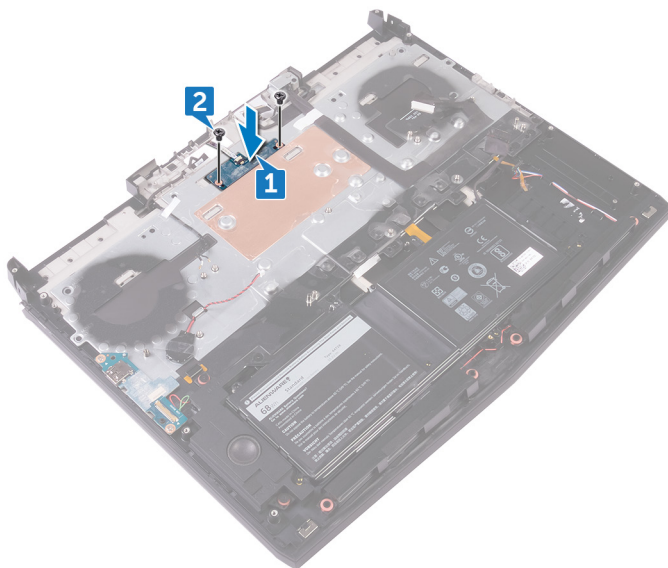

## Efterfølgende forudsætninger

- 1 Følg proceduren fra trin 2 til trin 18 i "[Genmontering af systemkortet](#)".
- 2 Genmonter [computerbunden](#).
- 3 Genmonter det [bageste I/O-dæksel](#).
- 4 Genmonter [hukommelsesmodulerne](#).
- 5 Genmonter [solid-state-drevet](#).
- 6 Genmonter [trådløs-kortet](#).
- 7 Følg proceduren fra trin 4 til trin 7 i "[Genmontering af harddisken](#)".
- 8 Genmonter [bunddækslet](#).

# Sådan fjernes skærmmodulet

---



**ADVARSEL:** Før du arbejder med computerens indvendige dele, skal du læse de sikkerhedsinstruktioner, der fulgte med computeren, og følge trinene i [Før du arbejder med computerens indvendige dele](#). Efter du har arbejdet på computerens indvendige dele, følg vejledningen i [Efter du har udført arbejde på computerens indvendige dele](#). For flere oplysninger om bedste praksis for sikkerhed, se hjemmesiden Regulatory Compliance på [www.dell.com/regulatory\\_compliance](http://www.dell.com/regulatory_compliance).

## Forudsætninger

- 1 Fjern [bunddækslet](#).
- 2 Følg proceduren fra trin 1 til trin 4 i "[Fjernelse af harddisken](#)".
- 3 Fjern [trådløs-kortet](#).
- 4 Fjern [solid-state-drevet](#).
- 5 Fjern [hukommelsesmodulerne](#).
- 6 Fjern [det bageste I/O-dæksel](#).
- 7 Fjern [computerbunden](#).
- 8 Følg proceduren fra trin 1 til trin 22 i "[Fjernelse af systemkortet](#)".
- 9 Fjern [strømadapterporten](#).

# Procedure

- 1 Fjern de seks skruer (M2.5x5), der fastgør skærmmodulet til håndfladestøttemodulet.



- 2 Vend computeren om.
- 3 Pil tapen af for at fjerne antennekablerne fra håndfladestøttemodulet.
- 4 Fjern logo-kortkablet fra kabelkanalerne i håndfladestøttemodulet.

- 5 Fjern tobii eye-tracker-kablet og skærnkablet fra kabelføringen i håndfladestøttemodul.

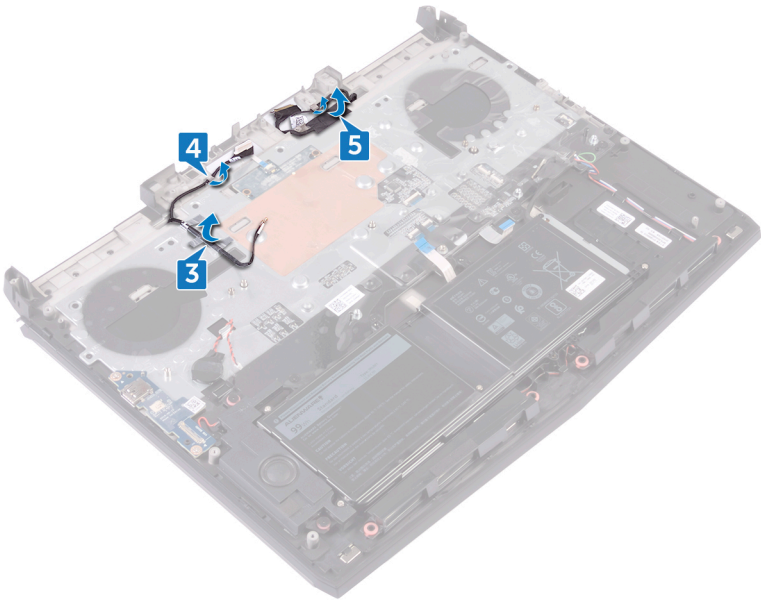

- 6 Skub antennekablerne, logo-kortkablerne, tobii eye-tracker-kablet og skærnkablet gennem hullerne i håndfladestøttemodul.

7 Løft skærmmodulet af computerbunden.

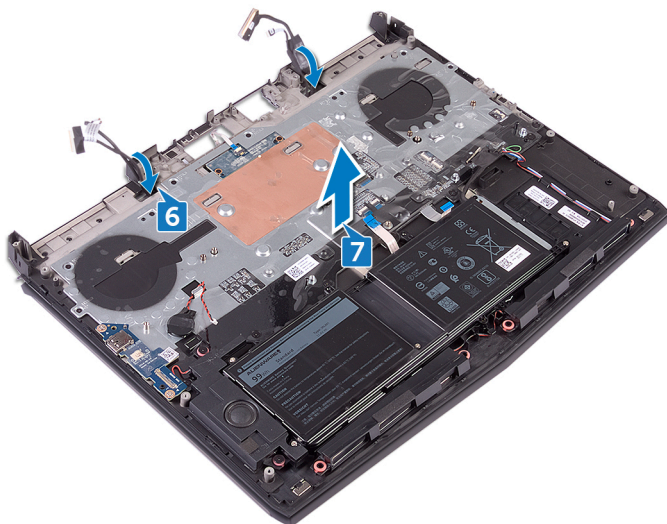

# Sådan genmonteres skærmmodul

**⚠ ADVARSEL:** Før du arbejder med computerens indvendige dele, skal du læse de sikkerhedsinstruktioner, der fulgte med computeren, og følge trinene i [Før du arbejder med computerens indvendige dele](#). Efter du har arbejdet på computerens indvendige dele, følg vejledningen i [Efter du har udført arbejde på computerens indvendige dele](#). For flere oplysninger om bedste praksis for sikkerhed, se hjemmesiden Regulatory Compliance på [www.dell.com/regulatory\\_compliance](http://www.dell.com/regulatory_compliance).

## Procedure

- 1 Anbring håndfladestøttemodulet på skærmmodul.
- 2 Indfør antennekablerne, logo-kortkablet, tobii eye-tracker-kablet og skærmkablet gennem hullerne på håndfladestøttemodulet.

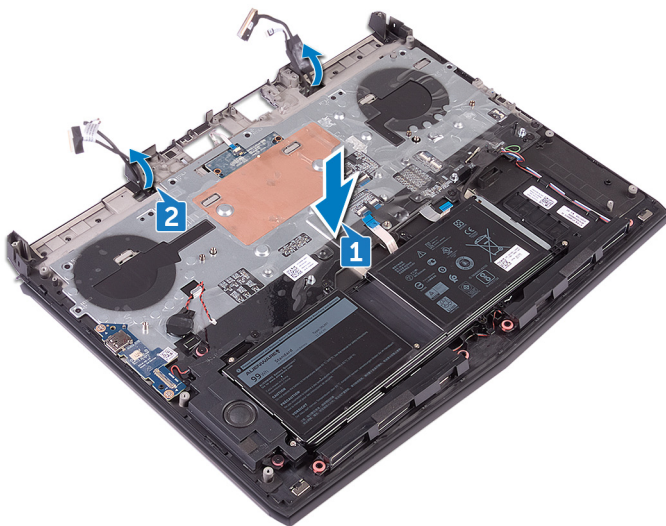

- 3 Før tobii eye-tracker-kablet og skærmkablerne gennem kabelføringen på håndfladestøttemodulet.

- 4 Før antennekablerne og logo-kortkablet igennem kabelføringen på håndfladestøttemodul.

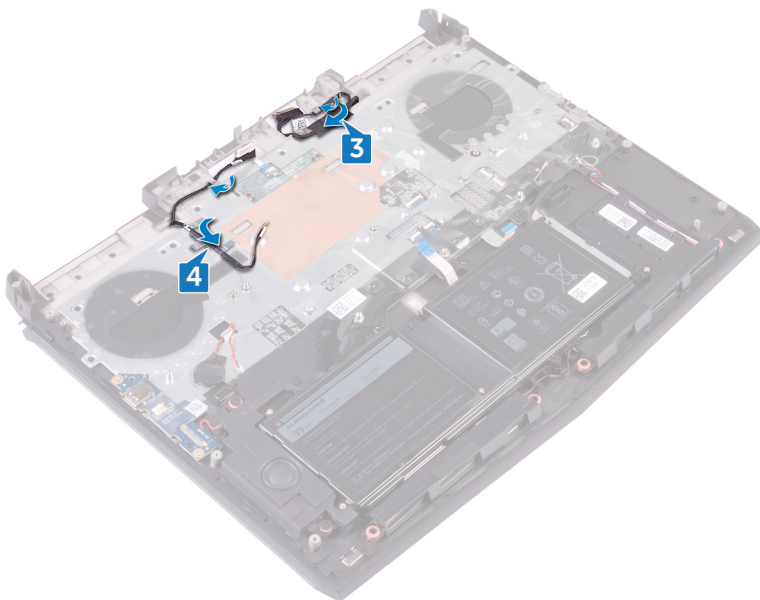

- 5 Vend computeren om.

- 6 Genmonter de seks skruer (M2.5x5), der fastgør skærmmodulet til håndfladestøttemodulet.



## Efterfølgende forudsætninger

- 1 Genmonter [strømadapterporten](#).
- 2 Følg proceduren fra trin 2 til trin 18 i "[Genmontering af systemkortet](#)".
- 3 Genmonter [computerbunden](#).
- 4 Genmonter det [bageste I/O-dæksel](#).
- 5 Genmonter [hukommelsesmodulerne](#).
- 6 Genmonter [solid-state-drevet](#).
- 7 Genmonter [trådløs-kortet](#).
- 8 Følg proceduren fra trin 4 til trin 7 i "[Genmontering af harddisken](#)".
- 9 Genmonter [bunddækslet](#).

# Fjernelse af batteriet

---



**ADVARSEL:** Før du arbejder med computerens indvendige dele, skal du læse de sikkerhedsinstruktioner, der fulgte med computeren, og følge trinene i [Før du arbejder med computerens indvendige dele](#). Efter du har arbejdet på computerens indvendige dele, følg vejledningen i [Efter du har udført arbejde på computerens indvendige dele](#). For flere oplysninger om bedste praksis for sikkerhed, se hjemmesiden Regulatory Compliance på [www.dell.com/regulatory\\_compliance](http://www.dell.com/regulatory_compliance).

## Forudsætninger

- 1 Fjern [bunddækslet](#).
- 2 Følg proceduren fra trin 1 til trin 4 i "[Fjernelse af harddisken](#)".
- 3 Fjern [trådløs-kortet](#).
- 4 Fjern [solid-state-drevet](#).
- 5 Fjern [det bageste I/O-dæksel](#).
- 6 Fjern [computerbunden](#).

## Procedure

- 1 Fjern de fire skruer (M2.5x5), der fastgør batteriet til håndfladestøttemodulet.

**2** Løft batteriet af håndfladestøttemodulet.

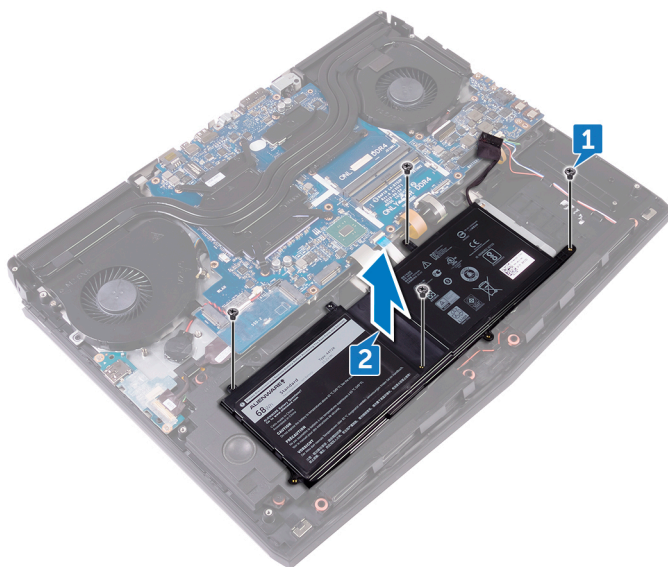

# Sådan genmonteres batteriet

 **ADVARSEL:** Før du arbejder med computerens indvendige dele, skal du læse de sikkerhedsinstruktioner, der fulgte med computeren, og følge trinene i [Før du arbejder med computerens indvendige dele](#). Efter du har arbejdet på computerens indvendige dele, følg vejledningen i [Efter du har udført arbejde på computerens indvendige dele](#). For flere oplysninger om bedste praksis for sikkerhed, se hjemmesiden Regulatory Compliance på [www.dell.com/regulatory\\_compliance](http://www.dell.com/regulatory_compliance).

## Procedure

- 1 Placer batteriet på håndfladestøttemodulet, og ret skruenhullerne i batteriet ind efter skruenhullerne i håndfladestøttemodulet.
- 2 Genmonter de fire skrue (M2.5x5), der fastgør batteriet til håndfladestøttemodulet.

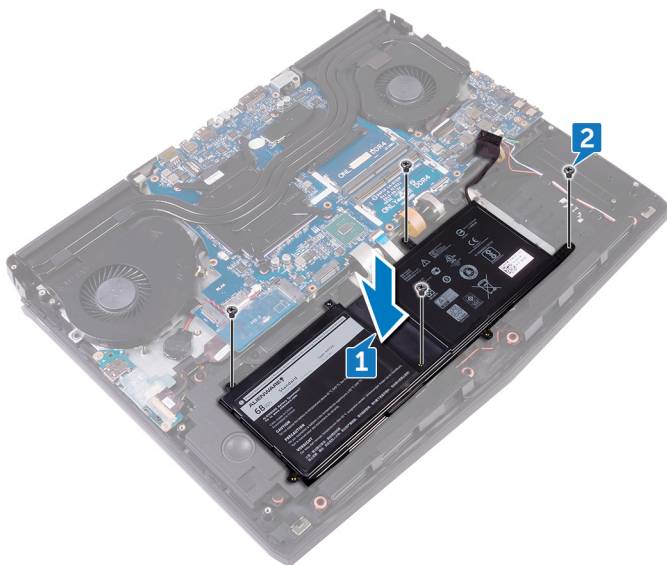

## Efterfølgende forudsætninger

- 1 Genmonter [computerbunden](#).
- 2 Genmonter det [bageste I/O-dæksel](#).
- 3 Genmonter [solid-state-drevet](#).
- 4 Genmonter [trådløs-kortet](#).
- 5 Følg proceduren fra trin 4 til trin 7 i "[Genmontering af harddisken](#)".
- 6 Genmonter [bunddækslet](#).

# Sådan fjernes berøringspladen

---



**ADVARSEL:** Før du arbejder med computerens indvendige dele, skal du læse de sikkerhedsinstruktioner, der fulgte med computeren, og følge trinene i [Før du arbejder med computerens indvendige dele](#). Efter du har arbejdet på computerens indvendige dele, følg vejledningen i [Efter du har udført arbejde på computerens indvendige dele](#). For flere oplysninger om bedste praksis for sikkerhed, se hjemmesiden Regulatory Compliance på [www.dell.com/regulatory\\_compliance](http://www.dell.com/regulatory_compliance).

## Forudsætninger

- 1 Fjern [bunddækslet](#).
- 2 Følg proceduren fra trin 1 til trin 4 i "[Fjernelse af harddisken](#)".
- 3 Fjern [trådløs-kortet](#).
- 4 Fjern [solid-state-drevet](#).
- 5 Fjern [det bageste I/O-dæksel](#).
- 6 Fjern [computerbunden](#).
- 7 Fjern [batteriet](#).

## Procedure

- 1 Åbn låsen, og frakobl pegepladekablet fra systemkortet.
- 2 Åbn låsene, og frakobl pegepladekablet og kablet til pegepladeknapperne fra pegepladen.
- 3 Fjern de fem skruer (M2x3), der fastgør pegepladebeslaget til håndfladestøttemodulet.

- 4 Løft pegepladebeslaget af håndfladestøttemodulet.

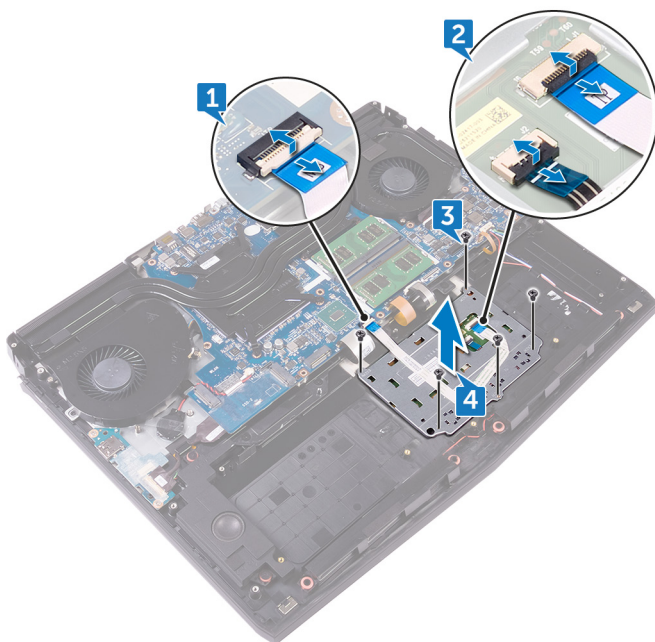

- 5 Åbn computeren 90 grader, og brug en plastiksyl til at frigøre pegepladen fra klæbemidlet på håndfladestøttemodulet.

- 6 Pil pegepladen af håndledsstøttemodulet.

**△ FORSIGTIG: Undgå eventuel skade på styremærkerne på håndledsstøttemodulet ved forsigtigt at pille pegepladen af håndledsstøttemodulet.**

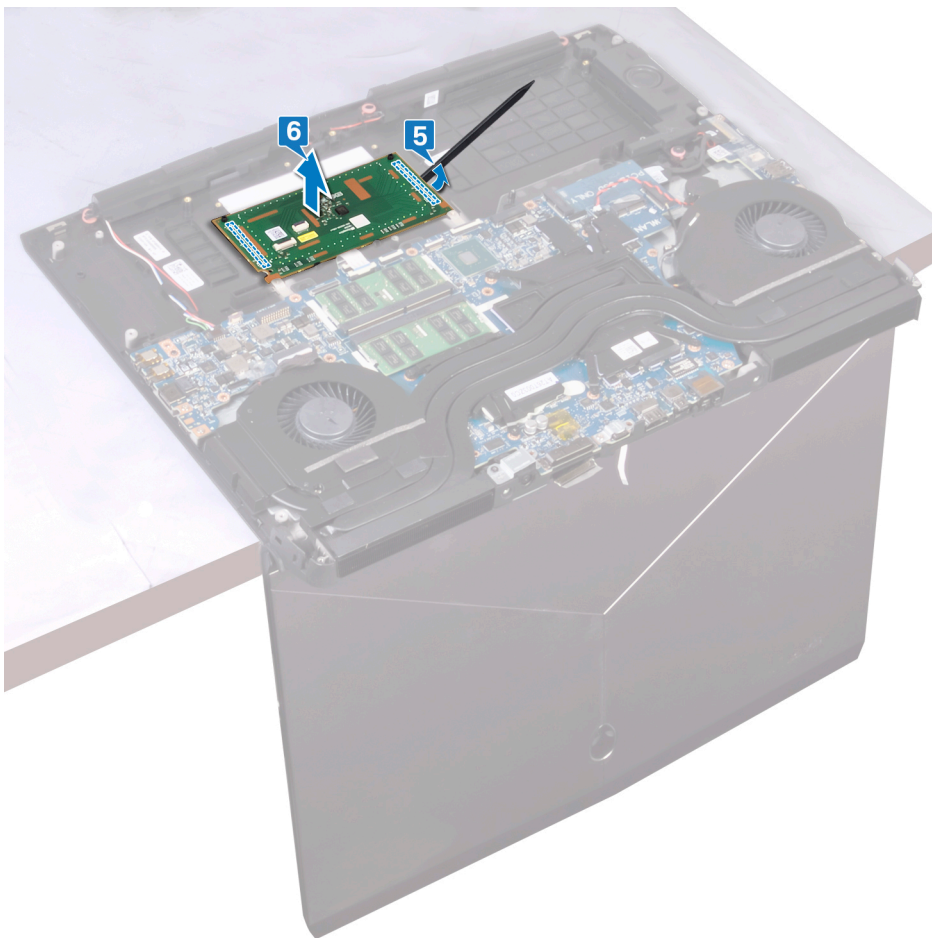

# Genmontering af berøringspladen

-  **ADVARSEL:** Før du arbejder med computerens indvendige dele, skal du læse de sikkerhedsinstruktioner, der fulgte med computeren, og følge trinene i [Før du arbejder med computerens indvendige dele](#). Efter du har arbejdet på computerens indvendige dele, følg vejledningen i [Efter du har udført arbejde på computerens indvendige dele](#). For flere oplysninger om bedste praksis for sikkerhed, se hjemmesiden Regulatory Compliance på [www.dell.com/regulatory\\_compliance](http://www.dell.com/regulatory_compliance).

## Procedure

- 1 Sæt pegepladen fast på håndfladestøttemodulet ved hjælp af styremærkerne på håndfladestøttemodulet.

-  **BEMÆRK:** Rengør klæbemidlet grundigt på håndledsstøttemodulet for at undgå et mellemrum mellem pegepladen og håndledsstøttemodulet.

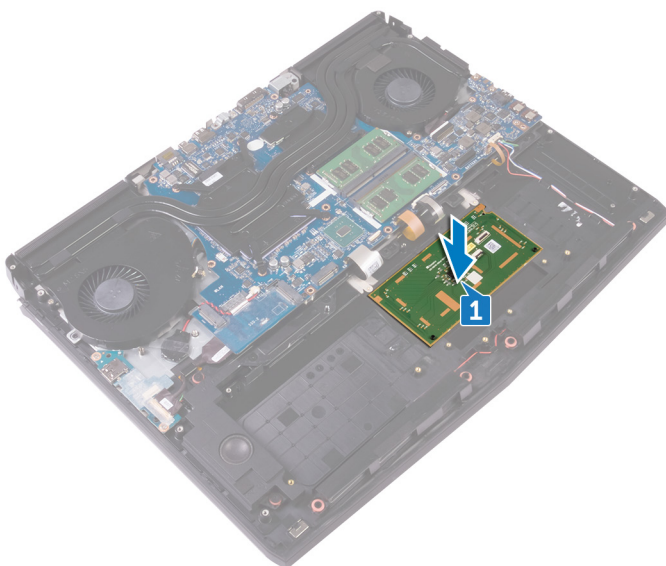

- 2 Ret pegepladebeslagets skruehuller ind efter håndfladestøttemodulets skruehuller.
- 3 Genmonter de otte skruer (M2x3), der fastgør pegepladebeslaget til håndfladestøttemodulet.
- 4 Skub pegepladekablet og kablet til pegepladeknapperne ind i deres respektive stik på pegepladen, og luk låsene for at fastgøre kablerne.
- 5 Skub pegepladekablet ind i stikket på systemkortet, og luk låsen for at fastgøre kablet.

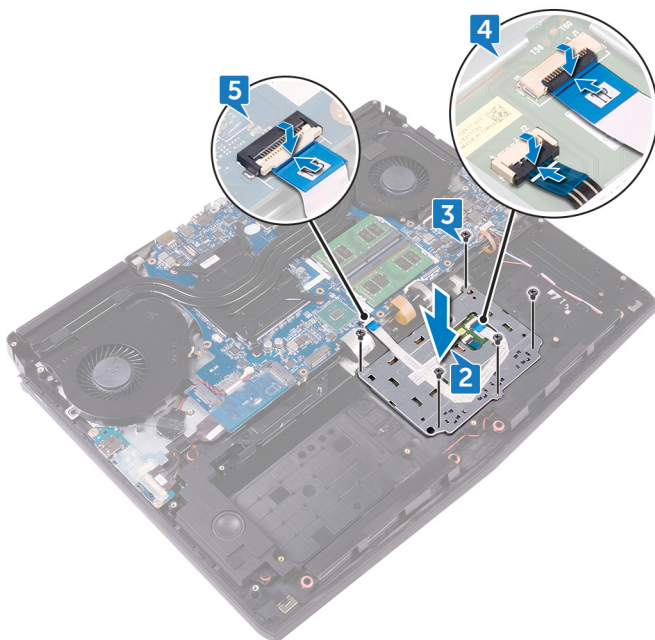

## Efterfølgende forudsætninger

- 1 Genmonter [batteriet](#).
- 2 Genmonter [computerbunden](#).
- 3 Genmonter det [bageste I/O-dæksel](#).
- 4 Genmonter [solid-state-drevet](#).
- 5 Genmonter [trådløs-kortet](#).
- 6 Følg proceduren fra trin 4 til trin 7 i "[Genmontering af harddisken](#)".

7 Genmonter [bunddækslet](#).

# Fjernelse af tastaturet

---



**ADVARSEL:** Før du arbejder med computerens indvendige dele, skal du læse de sikkerhedsinstruktioner, der fulgte med computeren, og følge trinene i [Før du arbejder med computerens indvendige dele](#). Efter du har arbejdet på computerens indvendige dele, følg vejledningen i [Efter du har udført arbejde på computerens indvendige dele](#). For flere oplysninger om bedste praksis for sikkerhed, se hjemmesiden Regulatory Compliance på [www.dell.com/regulatory\\_compliance](http://www.dell.com/regulatory_compliance).

## Forudsætninger

- 1 Fjern [bunddækslet](#).
- 2 Følg proceduren fra trin 1 til trin 4 i "[Fjernelse af harddisken](#)".
- 3 Fjern [trådløs-kortet](#).
- 4 Fjern [solid-state-drevet](#).
- 5 Fjern [hukommelsesmodulerne](#).
- 6 Fjern [det bageste I/O-dæksel](#).
- 7 Fjern [computerbunden](#).
- 8 Fjern [møntcellebatteriet](#).
- 9 Fjern [I/O-kortet](#).
- 10 Fjern [subwooferen](#).
- 11 Følg proceduren fra trin 1 til trin 22 i "[Fjernelse af systemkortet](#)".
- 12 Fjern [strømadapterporten](#).
- 13 Fjern [batteriet](#).

## Procedure

- 1 Fjern de 17 skruer (M2x3), der fastgør tastaturbeslaget til håndfladestøttemodulet.

- 
- 2 Løft tastaturbeslaget af håndfladestøttemodulet.

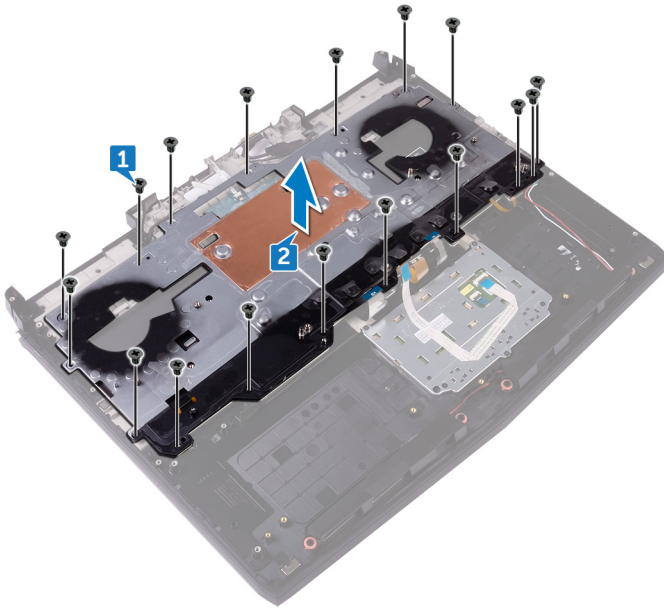

- 
- 
- 3 Åbn låsene, og frakobl makro-tastkablet og kablet til makro-tastbaggrundslyset fra tastaturet.

- 4 Pil makro-tastkablet og kablet til makro-tastbaggrundslyset af tastaturet.

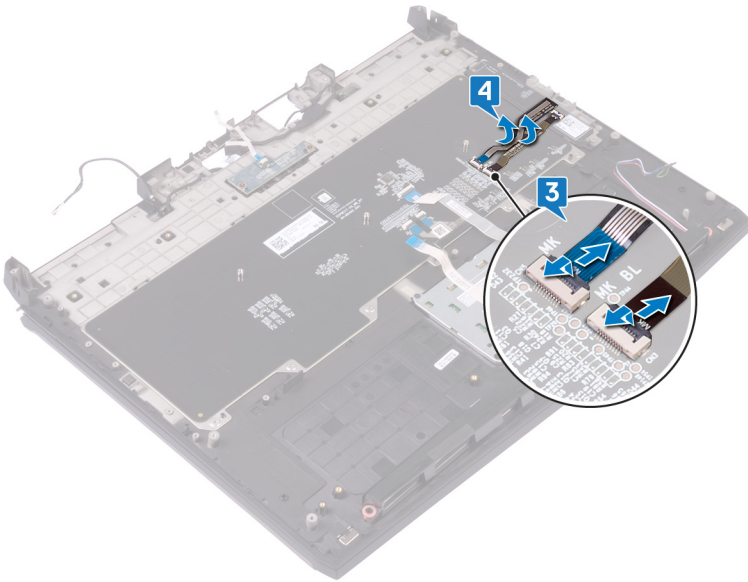

- 5 Løft tastaturet i en vinkel, og fjern det fra tapperne på håndfladestøttemodul.

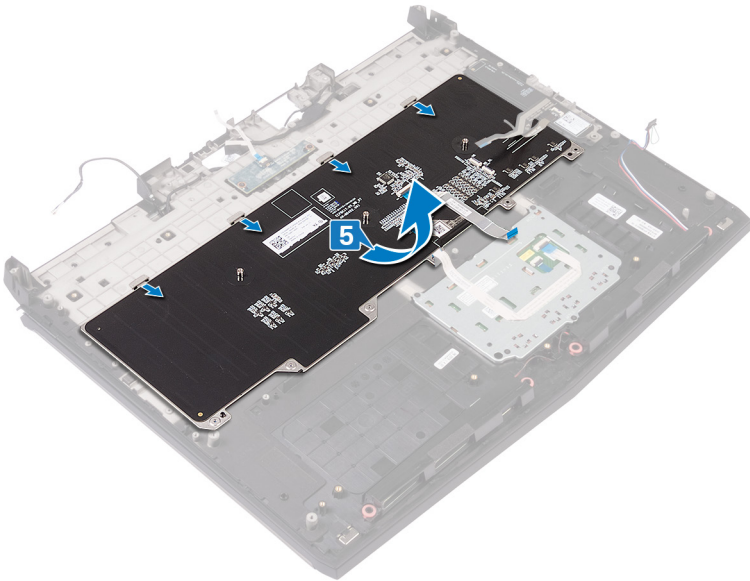

# Sådan genmonteres tastaturet

**⚠ ADVARSEL:** Før du arbejder med computerens indvendige dele, skal du læse de sikkerhedsinstruktioner, der fulgte med computeren, og følge trinene i [Før du arbejder med computerens indvendige dele](#). Efter du har arbejdet på computerens indvendige dele, følg vejledningen i [Efter du har udført arbejde på computerens indvendige dele](#). For flere oplysninger om bedste praksis for sikkerhed, se hjemmesiden Regulatory Compliance på [www.dell.com/regulatory\\_compliance](http://www.dell.com/regulatory_compliance).

## Procedure

**⚠ FORSIGTIG:** Sørg for, at der ikke er nogen kabler under tastaturet.

- 1 Skub tastaturet under tapperne på håndfladestøttemodulet.

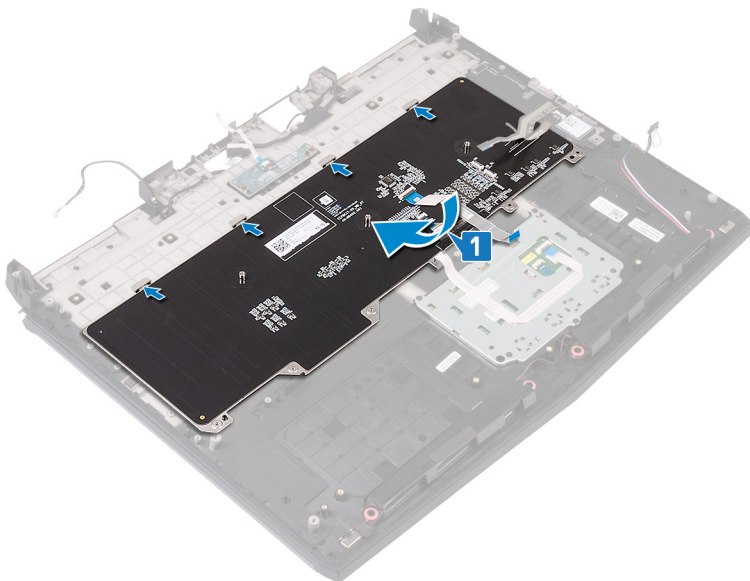

- 2 Skub makro-tastkablet og kablet til makro-tastbaggrundslyset ind i deres respektive stik på tastaturet, og luk låsene for at fastgøre kablerne.

- 3 Sæt makro-tastkablet og kablet til makro-tastbaggrundslyset fast på tastaturet.

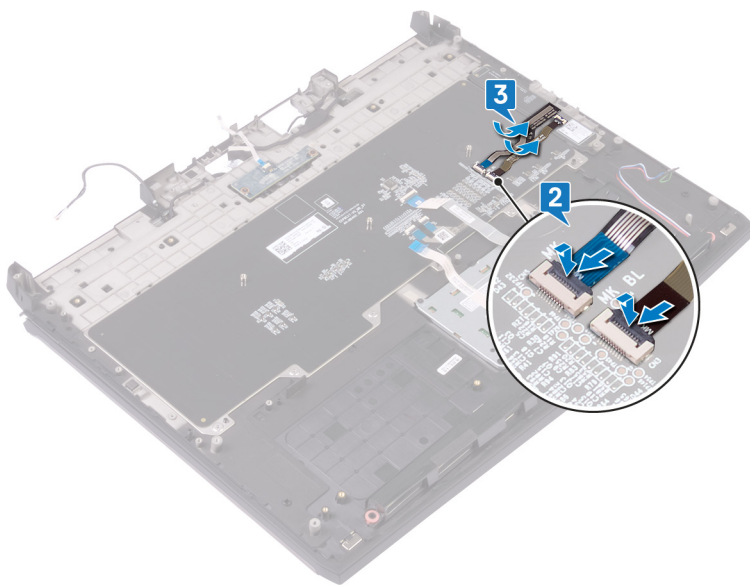

- 4 Ret tastaturbeslagets skruenhuller ind efter håndfladestøttemodulets skruenhuller.

- 5 Genmonter de 17 skruer (M2x3), der fastgør tastaturbeslaget til håndfladestøttemodulet.

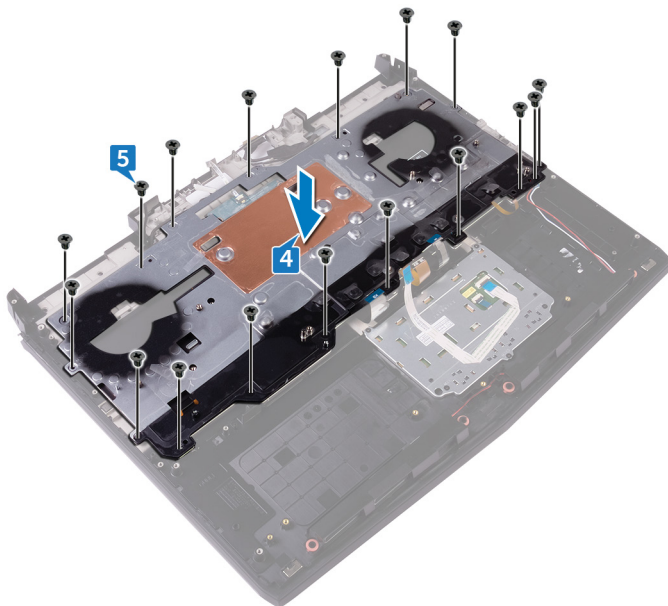

## Efterfølgende forudsætninger

- 1 Genmonter [batteriet](#).
- 2 Genmonter [strømadapterporten](#).
- 3 Følg proceduren fra trin 2 til trin 18 i "[Genmontering af systemkortet](#)".
- 4 Genmonter [subwooferen](#).
- 5 Genmonter [I/O-kortet](#).
- 6 Genmonter [møntcellebatteriet](#).
- 7 Genmonter [computerbunden](#).
- 8 Genmonter det [bageste I/O-dæksel](#).
- 9 Genmonter [hukommelsesmodulerne](#).
- 10 Genmonter [solid-state-drevet](#).
- 11 Genmonter [trådløs-kortet](#).
- 12 Følg proceduren fra trin 4 til trin 7 i "[Genmontering af harddisken](#)".

**13** Genmonter [bunddækslet](#).

# Sådan fjernes makrotasterne

---



**ADVARSEL:** Før du arbejder med computerens indvendige dele, skal du læse de sikkerhedsinstruktioner, der fulgte med computeren, og følge trinene i [Før du arbejder med computerens indvendige dele](#). Efter du har arbejdet på computerens indvendige dele, følg vejledningen i [Efter du har udført arbejde på computerens indvendige dele](#). For flere oplysninger om bedste praksis for sikkerhed, se hjemmesiden Regulatory Compliance på [www.dell.com/regulatory\\_compliance](http://www.dell.com/regulatory_compliance).

## Forudsætninger

- 1 Fjern [bunddækslet](#).
- 2 Følg proceduren fra trin 1 til trin 4 i "[Fjernelse af harddisken](#)".
- 3 Fjern [trådløs-kortet](#).
- 4 Fjern [solid-state-drevet](#).
- 5 Fjern [hukommelsesmodulerne](#).
- 6 Fjern [det bageste I/O-dæksel](#).
- 7 Fjern [computerbunden](#).
- 8 Fjern [møntcellebatteriet](#).
- 9 Fjern [I/O-kortet](#).
- 10 Fjern [subwooferen](#).
- 11 Følg proceduren fra trin 1 til trin 22 i "[Fjernelse af systemkortet](#)".
- 12 Fjern [strømadapterporten](#).
- 13 Fjern [batteriet](#).
- 14 Fjern [tastaturet](#).

## Procedure

Løft makro-tasterne fra en vinkel, og løsn dem fra fligene på håndledsstøtten.

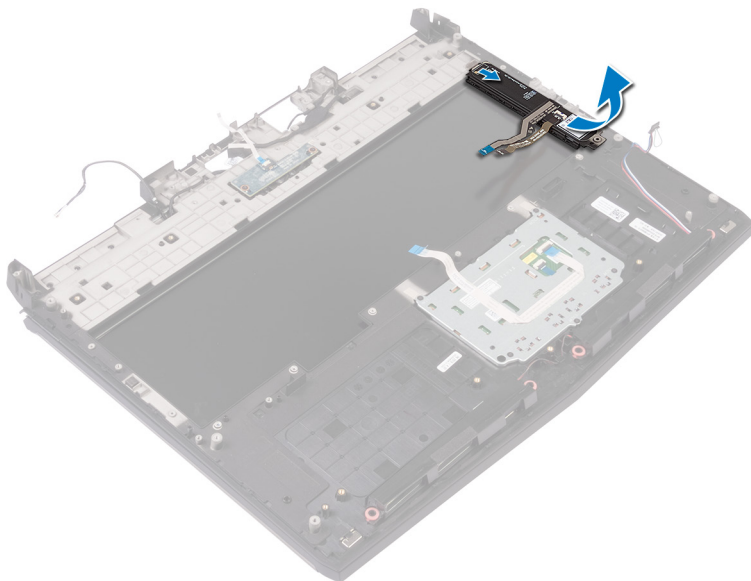

# Sådan genmonteres makrotasterne

**⚠ ADVARSEL:** Før du arbejder med computerens indvendige dele, skal du læse de sikkerhedsinstruktioner, der fulgte med computeren, og følge trinene i [Før du arbejder med computerens indvendige dele](#). Efter du har arbejdet på computerens indvendige dele, følg vejledningen i [Efter du har udført arbejde på computerens indvendige dele](#). For flere oplysninger om bedste praksis for sikkerhed, se hjemmesiden Regulatory Compliance på [www.dell.com/regulatory\\_compliance](http://www.dell.com/regulatory_compliance).

## Procedure

**⚠ FORSIGTIG:** Sørg for, at der ikke er nogen kabler under makro-tasterne.

Skub makro-tasterne ind under tapperne på håndfladestøttemodulet.

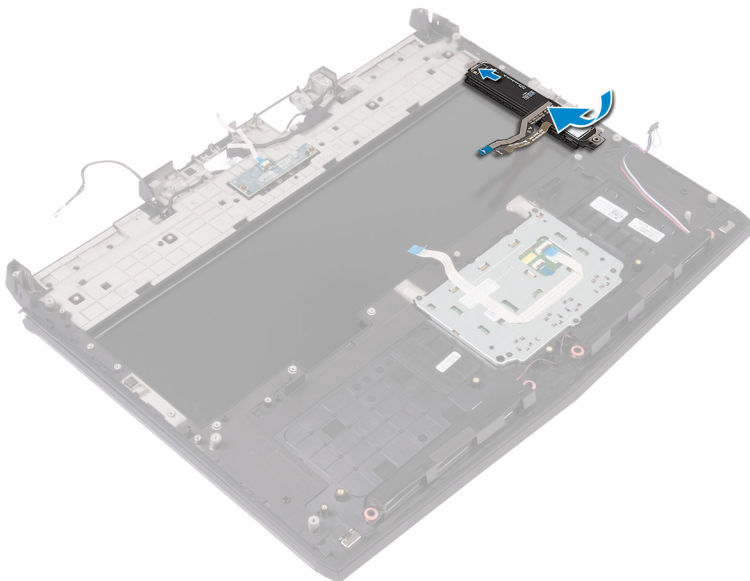

## Efterfølgende forudsætninger

- 1 Genmonter [tastaturet](#).
- 2 Genmonter [batteriet](#).
- 3 Genmonter [strømadapterporten](#).
- 4 Følg proceduren fra trin 2 til trin 18 i "[Genmontering af systemkortet](#)".
- 5 Genmonter [subwooferen](#).
- 6 Genmonter [I/O-kortet](#).
- 7 Genmonter [møntcellebatteriet](#).
- 8 Genmonter [computerbunden](#).
- 9 Genmonter det [bageste I/O-dæksel](#).
- 10 Genmonter [hukommelsesmodulerne](#).
- 11 Genmonter [solid-state-drevet](#).
- 12 Genmonter [trådløs-kortet](#).
- 13 Følg proceduren fra trin 4 til trin 7 i "[Genmontering af harddisken](#)".
- 14 Genmonter [bunddækslet](#).

# Sådan fjernes håndfladestøtten

---



**ADVARSEL:** Før du arbejder med computerens indvendige dele, skal du læse de sikkerhedsinstruktioner, der fulgte med computeren, og følge trinene i [Før du arbejder med computerens indvendige dele](#). Efter du har arbejdet på computerens indvendige dele, følg vejledningen i [Efter du har udført arbejde på computerens indvendige dele](#). For flere oplysninger om bedste praksis for sikkerhed, se hjemmesiden Regulatory Compliance på [www.dell.com/regulatory\\_compliance](http://www.dell.com/regulatory_compliance).

## Forudsætninger

- 1 Fjern [bunddækslet](#).
- 2 Følg proceduren fra trin 1 til trin 4 i "[Fjernelse af harddisken](#)".
- 3 Fjern [trådløs-kortet](#).
- 4 Fjern [solid-state-drevet](#).
- 5 Fjern [det bageste I/O-dæksel](#).
- 6 Fjern [computerbunden](#).
- 7 Fjern [møntcellebatteriet](#).
- 8 Fjern [højtalerne](#).
- 9 Fjern [I/O-kortet](#).
- 10 Fjern [subwooferen](#).
- 11 Fjern [hukommelsesmodulerne](#).
- 12 Følg proceduren fra trin 1 til trin 22 i "[Fjernelse af systemkortet](#)".
- 13 Fjern [strømknapkortet](#).
- 14 Fjern [strømadapterporten](#).
- 15 Fjern [batteriet](#).
- 16 Fjern [berøringspladen](#).
- 17 Fjern [tastaturet](#).
- 18 Fjern [makro-tasterne](#).
- 19 Fjern [skærmmodulet](#).

## Procedure

Efter udførelse af alle trinnene under forudsætningerne, står vi tilbage med håndfladestøtten.

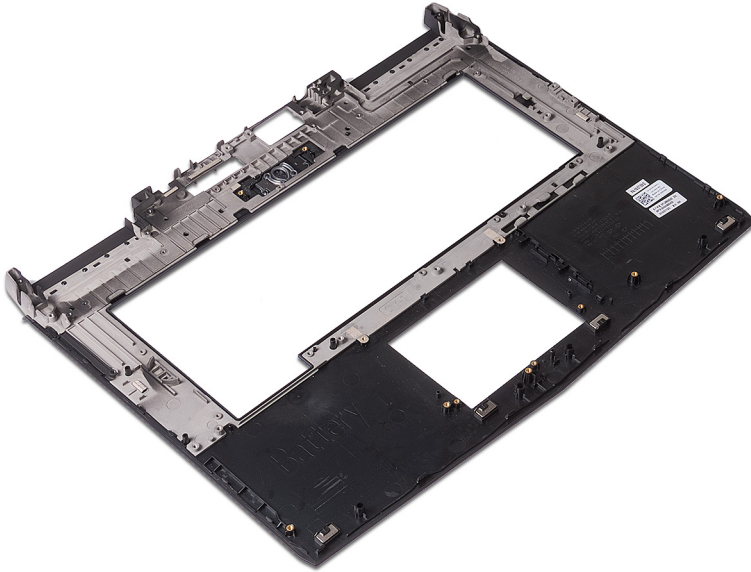

# Sådan genmonteres håndfladestøtten

---



**ADVARSEL:** Før du arbejder med computerens indvendige dele, skal du læse de sikkerhedsinstruktioner, der fulgte med computeren, og følge trinene i [Før du arbejder med computerens indvendige dele](#). Efter du har arbejdet på computerens indvendige dele, følg vejledningen i [Efter du har udført arbejde på computerens indvendige dele](#). For flere oplysninger om bedste praksis for sikkerhed, se hjemmesiden Regulatory Compliance på [www.dell.com/regulatory\\_compliance](http://www.dell.com/regulatory_compliance).

## Procedure

Placer håndfladestøtten på en plan overflade.

## Efterfølgende forudsætninger

- 1 Genmonter [skærmmodulet](#).
- 2 Genmonter [makro-tasterne](#).
- 3 Genmonter [tastaturet](#).
- 4 Genmonter [berøringspladen](#).
- 5 Genmonter [batteriet](#).
- 6 Genmonter [strømadapterporten](#).
- 7 Genmonter [strømknapkortet](#).
- 8 Følg proceduren fra trin 2 til trin 18 i "[Genmontering af systemkortet](#)".
- 9 Genmonter [hukommelsesmodulerne](#).
- 10 Genmonter [subwooferen](#).
- 11 Genmonter [I/O-kortet](#).
- 12 Genmonter [højtalerne](#).
- 13 Genmonter [møntcellebatteriet](#).
- 14 Genmonter [computerbunden](#).
- 15 Genmonter det [bageste I/O-dæksel](#).
- 16 Genmonter [solid-state-drevet](#).

- 17 Genmonter [trådløs-kortet](#).
- 18 Følg proceduren fra trin 4 til trin 7 i "[Genmontering af harddisken](#)".
- 19 Genmonter [bunddækslet](#).

# Hentning af drivere

---

## Sådan hentes lyddriveren

- 1 Tænd computeren.
- 2 Gå til [www.dell.com/support](http://www.dell.com/support).
- 3 Indtast nummeret fra computerens servicemærke, og klik derefter på **Submit (Send)**.



**BEMÆRK:** Hvis du ikke har servicemærket, brug autodetekteringsfunktionen, eller se efter din laptopmodel manuelt.

- 4 Klik på **Drivers & downloads (Drivere og overførsler)**.
- 5 Klik på knappen **Detect Drivers (Identificer automatisk drivere)**.
- 6 Gennemlæs og acceptér vilkår og betingelser for brug af Dell System Detect, klik derefter **Continue (Fortsæt)**.

Hvis det er nødvendigt, begynder computeren at downloade og installere **Dell System Detect**.



**BEMÆRK:** Gennemlæs instruktionerne på skærmen for at finde browser-specifikke instruktioner.

- 7 Klik på **View Drivers for My System (Søg efter drivere til mit system)**
- 8 Klik på **Download and Install (Download og installer)** for at downloade og installere alle relevante driver-opdateringer til computeren.
- 9 Vælg et sted at gemme filerne.
- 10 Du skal svare bekræftende, hvis User Account Control (Kontrol af brugerkonti) beder om lov til at foretage ændringer i systemet.  
Applikationen installerer alle relevante drivere og opdateringer.











**BEMÆRK:** Ikke alle filer kan installeres automatisk. Gennemgå logteksten fra installationen for at se, om manuel installation er påkrævet.

- 11 Klik på **Category (Kategori)** for at downloade og installere manuelt.
- 12 Klik på **Audio (Lyd)** i rullelisten.
- 13 Klik på **Download (Hent)** for at hente audio-driveren til computeren.
- 14 Efter hentning er afsluttet, naviger til mappen hvor du gemte audiodriverfilen.

- 15 Dobbeltklik på audio-driverfilikonet og følg vejledningen på skærmen for at installere driveren.

**Tabel 3. Audio-controllerstatus i Enhedshåndtering**

Inden installation	Efter installation
 Sound, video and game controllers <ul style="list-style-type: none"><li> Intel(R) Display Audio</li><li> NVIDIA Virtual Audio Device (Wave Extensible)</li><li> Realtek(R) Audio</li></ul>	 Sound, video and game controllers <ul style="list-style-type: none"><li> Intel(R) Display Audio</li><li> NVIDIA Virtual Audio Device (Wave Extensible) (WDM)</li><li> Realtek(R) Audio</li></ul>

## Sådan hentes chipsætdriveren

- 1 Tænd computeren.
- 2 Gå til [www.dell.com/support](http://www.dell.com/support).
- 3 Indtast nummeret fra computerens servicemærke, og klik derefter på **Submit (Send)**.

 **BEMÆRK: Hvis du ikke har servicemærket, brug autodetekteringsfunktionen, eller se efter din laptopmodel manuelt.**

- 4 Klik på **Drivers & downloads (Drivere og overførsler)**.
- 5 Klik på knappen **Detect Drivers (Identificer automatisk drivere)**.
- 6 Gennemlæs og acceptér vilkår og betingelser for brug af Dell System Detect, klik derefter **Continue (Fortsæt)**.

Hvis det er nødvendigt, begynder computeren at downloade og installere **Dell System Detect**.

 **BEMÆRK: Gennemlæs instruktionerne på skærmen for at finde browser-specifikke instruktioner.**

- 7 Klik på **View Drivers for My System (Søg efter drivere til mit system)**
  - 8 Klik på **Download and Install (Download og installer)** for at downloade og installere alle relevante driver-opdateringer til computeren.
  - 9 Vælg et sted at gemme filerne.
  - 10 Du skal svare bekræftende, hvis User Account Control (Kontrol af brugerkonti) beder om lov til at foretage ændringer i systemet.
- Applikationen installerer alle relevante drivere og opdateringer.

 **BEMÆRK: Ikke alle filer kan installeres automatisk. Gennemgå logteksten fra installationen for at se, om manuel installation er påkrævet.**

- 11 Klik på **Category (Kategori)** for at downloade og installere manuelt.
- 12 Klik på **Chipset (Chipsæt)** i rullelisten.
- 13 Klik på **Download (Hent)** for at hente lyddriveren til computeren.
- 14 Efter hentning er afsluttet, naviger til mappen, hvor du gemte chipsæt-driverfilen.
- 15 Dobbeltklik på chipsæt-driverfilikonet og følg vejledningen på skærmen for at installere driveren.

## Sådan hentes grafikdriveren

- 1 Tænd computeren.
- 2 Gå til [www.dell.com/support](http://www.dell.com/support).
- 3 Indtast nummeret fra computerens servicemærke, og klik derefter på **Submit (Send)**.



**BEMÆRK: Hvis du ikke har servicemærket, brug autodetekteringsfunktionen, eller se efter din laptopmodel manuelt.**

- 4 Klik på **Drivers & downloads (Drivere og overførsler)**.
- 5 Klik på knappen **Detect Drivers (Identificer automatisk drivere)**.
- 6 Gennemlæs og acceptér vilkår og betingelser for brug af Dell System Detect, klik derefter **Continue (Fortsæt)**.

Hvis det er nødvendigt, begynder computeren at downloade og installere **Dell System Detect**.



**BEMÆRK: Gennemlæs instruktionerne på skærmen for at finde browser-specifikke instruktioner.**

- 7 Klik på **View Drivers for My System (Søg efter drivere til mit system)**
- 8 Klik på **Download and Install (Download og installer)** for at downloade og installere alle relevante driver-opdateringer til computeren.
- 9 Vælg et sted at gemme filerne.
- 10 Du skal svare bekræftende, hvis User Account Control (Kontrol af brugerkonti) beder om lov til at foretage ændringer i systemet.  
Applikationen installerer alle relevante drivere og opdateringer.





**BEMÆRK: Ikke alle filer kan installeres automatisk. Gennemgå logteksten fra installationen for at se, om manuel installation er påkrævet.**

- 11 Klik på **Category (Kategori)** for at downloade og installere manuelt.

- 12 Klik på **Video** på rullelisten.
- 13 Klik på **Download (Hent)** for at hente grafikdriveren til computeren.
- 14 Efter hentning er afsluttet, naviger til mappen hvor du gemte grafikdriverfilen.
- 15 Dobbeltklik på grafikdriver-filikonet og følg vejledningen på skærmen for at installere driveren.

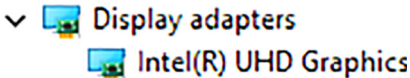
**Tabel 4. Videocontrollere i Enhedshåndtering**

Inden installation	Efter installation
	

## Hentning af netværksdriveren

- 1 Tænd computeren.
- 2 Gå til [www.dell.com/support](http://www.dell.com/support).
- 3 Indtast nummeret fra computerens servicemærke, og klik derefter på **Submit (Send)**.

 **BEMÆRK: Hvis du ikke har servicemærket, brug autodetekteringsfunktionen, eller se efter din laptopmodel manuelt.**

- 4 Klik på **Drivers & downloads (Drivere og overførsler)**.
- 5 Klik på knappen **Detect Drivers (Identificer automatisk drivere)**.
- 6 Gennemlæs og acceptér vilkår og betingelser for brug af Dell System Detect, klik derefter **Continue (Fortsæt)**.



Hvis det er nødvendigt, begynder computeren at downloade og installere **Dell System Detect**.

 **BEMÆRK: Gennemlæs instruktionerne på skærmen for at finde browser-specifikke instruktioner.**

- 7 Klik på **View Drivers for My System (Søg efter drivere til mit system)**
- 8 Klik på **Download and Install (Download og installer)** for at downloade og installere alle relevante driver-opdateringer til computeren.
- 9 Vælg et sted at gemme filerne.



- 10 Du skal svare bekræftende, hvis User Account Control (Kontrol af brugerkonti) beder om lov til at foretage ændringer i systemet.  
Applikationen installerer alle relevante drivere og opdateringer.  
 **BEMÆRK: Ikke alle filer kan installeres automatisk. Gennemgå logteksten fra installationen for at se, om manuel installation er påkrævet.**
- 11 Klik på **Category (Kategori)** for at downloade og installere manuelt.
- 12 Klik på **Network (Netværk)** i rullelisten.
- 13 Klik på **Download (Hent)** for at hente netværksdriveren til computeren.
- 14 Efter hentning er afsluttet, naviger til mappen hvor du gemte LAN-driverfilen.
- 15 Dobbeltklik på audio-driverfilikonet og følg vejledningen på skærmen for at installere driveren.

## Sådan hentes USB-driveren

- 1 Tænd computeren.
- 2 Gå til [www.dell.com/support](http://www.dell.com/support).
- 3 Indtast nummeret fra computerens servicemærke, og klik derefter på **Submit (Send)**.  
 **BEMÆRK: Hvis du ikke har servicemærket, brug autotetekteringsfunktionen, eller se efter din laptopmodel manuelt.**
- 4 Klik på **Drivers & downloads (Drivere og overførsler)**.
- 5 Klik på knappen **Detect Drivers (Identificer automatisk drivere)**.
- 6 Gennemlæs og acceptér vilkår og betingelser for brug af Dell System Detect, klik derefter **Continue (Fortsæt)**.  
Hvis det er nødvendigt, begynder computeren at downloade og installere **Dell System Detect**.  
 **BEMÆRK: Gennemlæs instruktionerne på skærmen for at finde browser-specifikke instruktioner.**
- 7 Klik på **View Drivers for My System (Søg efter drivere til mit system)**
- 8 Klik på **Download and Install (Download og installer)** for at downloade og installere alle relevante driver-opdateringer til computeren.
- 9 Vælg et sted at gemme filerne.

- 10 Du skal svare bekræftende, hvis User Account Control (Kontrol af brugerkonti) beder om lov til at foretage ændringer i systemet.  
Applikationen installerer alle relevante drivere og opdateringer.  
 **BEMÆRK: Ikke alle filer kan installeres automatisk. Gennemgå logteksten fra installationen for at se, om manuel installation er påkrævet.**
- 11 Klik på **Category (Kategori)** for at downloade og installere manuelt.
- 12 Klik på **Chipset (Chipsæt)** i rullelisten.
- 13 Klik på **Download (Hent)** for at hente USB-driveren til computeren.
- 14 Efter hentning er afsluttet, naviger til mappen hvor du gemte LAN-driverfilen.
- 15 Dobbeltklik på audio-driverfilikonet og følg vejledningen på skærmen for at installere driveren.

## Sådan hentes USB-driveren









- 1 Tænd computeren.
- 2 Gå til [www.dell.com/support](http://www.dell.com/support).
- 3 Indtast nummeret fra computerens servicemærke, og klik derefter på **Submit (Send)**.  
 **BEMÆRK: Hvis du ikke har servicemærket, brug autotetekteringsfunktionen, eller se efter din laptopmodel manuelt.**
- 4 Klik på **Drivers & downloads (Drivere og overførsler)**.
- 5 Klik på knappen **Detect Drivers (Identificer automatisk drivere)**.
- 6 Gennemlæs og acceptér vilkår og betingelser for brug af Dell System Detect, klik derefter **Continue (Fortsæt)**.  
Hvis det er nødvendigt, begynder computeren at downloade og installere **Dell System Detect**.  
 **BEMÆRK: Gennemlæs instruktionerne på skærmen for at finde browser-specifikke instruktioner.**
- 7 Klik på **View Drivers for My System (Søg efter drivere til mit system)**
- 8 Klik på **Download and Install (Download og installer)** for at downloade og installere alle relevante driver-opdateringer til computeren.
- 9 Vælg et sted at gemme filerne.

- 10 Du skal svare bekræftende, hvis User Account Control (Kontrol af brugerkonti) beder om lov til at foretage ændringer i systemet. Applikationen installerer alle relevante drivere og opdateringer.

 **BEMÆRK: Ikke alle filer kan installeres automatisk. Gennemgå logteksten fra installationen for at se, om manuel installation er påkrævet.**

- 11 Klik på **Category (Kategori)** for at downloade og installere manuelt.  
12 Klik på **Chipset (Chipsæt)** i rullelisten.  
13 Klik på **Download (Hent)** for at hente USB-driveren til computeren.  
14 Efter hentning er afsluttet, naviger til mappen hvor du gemte USB-driverfilen.  
15 Dobbeltklik på grafikdriver-filikonet og følg vejledningen på skærmen for at installere driveren.

**Tablet 5. USB controllere i Enhedshåndtering**

Inden installation	Efter installation
 Universal Serial Bus controllers	 Universal Serial Bus controllers
 Intel(R) USB 3.1 eXtensible Host Controller - 1.10 (I	 Intel(R) USB 3.1 eXtensible Host Controller - 1.10 (Microsoft)
 UCSI USB Connector Manager	 UCSI USB Connector Manager
 USB Root Hub (USB 3.0)	 USB Composite Device
	 USB Root Hub (USB 3.0)

## Sådan hentes USB-driveren

- 1 Tænd computeren.
- 2 Gå til [www.dell.com/support](http://www.dell.com/support).
- 3 Indtast nummeret fra computerens servicemærke, og klik derefter på **Submit (Send)**.

 **BEMÆRK: Hvis du ikke har servicemærket, brug autodetekteringsfunktionen, eller se efter din laptopmodel manuelt.**

- 4 Klik på **Drivers & downloads (Drivere og overførsler)**.
- 5 Klik på knappen **Detect Drivers (Identificer automatisk drivere)**.

- 6 Gennemlæs og acceptér vilkår og betingelser for brug af Dell System Detect, klik derefter **Continue (Fortsæt)**.

Hvis det er nødvendigt, begynder computeren at downloade og installere **Dell System Detect**.



**BEMÆRK: Gennemlæs instruktionerne på skærmen for at finde browser-specifikke instruktioner.**

- 7 Klik på **View Drivers for My System** (Søg efter drivere til mit system)
- 8 Klik på **Download and Install (Download og installer)** for at downloade og installere alle relevante driver-opdateringer til computeren.
- 9 Vælg et sted at gemme filerne.
- 10 Du skal svare bekræftende, hvis User Account Control (Kontrol af brugerkonti) beder om lov til at foretage ændringer i systemet. Applikationen installerer alle relevante drivere og opdateringer.



**BEMÆRK: Ikke alle filer kan installeres automatisk. Gennemgå logteksten fra installationen for at se, om manuel installation er påkrævet.**

- 11 Klik på **Category (Kategori)** for at downloade og installere manuelt.
- 12 Klik på **Network (Netværk)** i rullelisten.
- 13 Klik på **Download (Hent)** for at hente USB-driveren til computeren.
- 14 Efter hentning er afsluttet, naviger til mappen hvor du gemte LAN-driverfilen.

15 Dobbeltklik på audio-driverfilikonet og følg vejledningen på skærmen for at installere driveren.

**Tabel 6. Netværksadapters i Enhedshåndtering**

Inden installation	Efter installation
<ul style="list-style-type: none"><li>Network adapters<ul style="list-style-type: none"><li>Bluetooth Device (Personal Area Ne</li><li>Killer E2500 Gigabit Ethernet Contr</li><li>WAN Miniport (IKEv2)</li><li>WAN Miniport (IP)</li><li>WAN Miniport (IPv6)</li><li>WAN Miniport (L2TP)</li><li>WAN Miniport (Network Monitor)</li><li>WAN Miniport (PPPOE)</li><li>WAN Miniport (PPTP)</li><li>WAN Miniport (SSTP)</li></ul></li></ul>	<ul style="list-style-type: none"><li>Network adapters<ul style="list-style-type: none"><li>Bluetooth Device (Personal Area Network)</li><li>Bluetooth Device (RFCOMM Protocol TDI)</li><li>Killer E2500 Gigabit Ethernet Controller #2</li><li>Killer(R) Wireless-AC 1550 Wireless Network Adapter (9260NGW)</li><li>WAN Miniport (IKEv2)</li><li>WAN Miniport (IP)</li><li>WAN Miniport (IPv6)</li><li>WAN Miniport (L2TP)</li><li>WAN Miniport (Network Monitor)</li><li>WAN Miniport (PPPOE)</li><li>WAN Miniport (PPTP)</li><li>WAN Miniport (SSTP)</li></ul></li></ul>

# Systeminstallationsmenu

---

 **BEMÆRK: Afhængigt af computeren og de installerede enheder er det muligvis ikke alle elementer i dette afsnit, der vises.**

## Boot Sequence (Bootrækkefølge)

Boot Sequence (startrækkefølge) giver dig mulighed for at omgå den definerede rækkefølge for startenheder i systeminstallationsmenuen og starte direkte fra en specifik enhed (f.eks. optisk drev eller harddisk). Gør følgende under Power-on Self Test (POST), når Dell-logoet vises:

- Åbn systeminstallationsmenuen ved at trykke på F2-tasten
- Åbn engangsstartmenuen ved at trykke på F12-tasten

Engangsstartmenuen viser enhederne, som du kan starte fra, herunder den diagnostiske indstilling. Startmenuens indstillinger er:

- Removable Drive (Flytbart drev) (hvis tilgængelig)
- STXXXX Drive (STXXXX-drev)

 **BEMÆRK: XXX angiver SATA-drevet nummer.**

- Optisk drev (hvis tilgængeligt)
- SATA-harddisk (hvis tilgængelig)
- Diagnostics (Diagnosticering)

 **BEMÆRK: Vælges Diagnostics (Diagnosticering), vises skærmen ePSA diagnostics (ePSA diagnosticering).**

Skærmen startrækkefølge viser også indstillingen til at få adgang til skærmbilledet System Setup (Systeminstallation).

## Navigationstaster

 **BEMÆRK: For de fleste af indstillingerne i systeminstallationsmenuen, registreres ændringerne, du foretager, men de træder ikke i kraft, før systemet genstartes.**

Taster	Navigation
Op-pil	Flytter til forrige felt.
Ned-pil	Flytter til næste felt.
Enter	Vælger en værdi i det valgte felt (hvis det er relevant) eller følge linket i feltet.
Mellemrumstast	Udfolder eller sammenfolder en rulleliste, hvis relevant.
Tab	Flytter til næste fokusområde.
	 <b>BEMÆRK: Kun for standard grafisk browser.</b>
Esc	Flytter til forrige side, indtil du får vist hovedskærmen. Når du trykker på Escape-tasten på hovedskærmen vises der en meddelelse, der beder dig om at gemme alle ændringer, som ikke er gemt, og som genstarter systemet.

## Oversigt over BIOS



**FORSIGTIG: Medmindre du er ekspertbruger, må du ikke ændre indstillingerne i BIOS-installationsprogrammet. Visse ændringer kan medføre, at computeren ikke fungerer korrekt.**



**BEMÆRK: Inden du anvender BIOS-installationsprogrammet, anbefales det, at du noterer oplysningerne fra BIOS-installationsprogramskærmen til fremtidig reference.**

Brug BIOS-installationsprogrammet til følgende formål:

- Få oplysninger om den hardware, der er installeret på computeren, f.eks. mængden af RAM og harddiskens størrelse.
- Ændre systemkonfigurationsoplysningerne.
- Angive eller skifte indstillinger, som kan vælges af brugeren, f.eks. adgangskoden, typen af installeret harddisk og aktivering eller deaktivering af baseenheder.

## Sådan åbnes BIOS-installationsprogrammet

- 1 Tænd (eller genstart) computeren.

- 2 Under POST, når DELL-logoet vises, vent på at F2-prompten vises. Tryk derefter øjeblikkeligt på F2.



**BEMÆRK: F2-prompten viser at tastaturet er initialiseret. Denne prompt kan optræde meget hurtigt, så du skal se efter den, og så trykke på F2. Hvis du trykker på F2 inden F2-prompten, vil dette tastetryk være tabt. Hvis du venter for længe, og operativsystemets logo fremkommer, vent til skrivebordet vises. Sluk så for computeren og prøv igen.**

## Aktivering eller deaktivering af USB i BIOS-installationsprogrammet

- 1 Tænd for, eller genstart computeren.
- 2 Tryk på F2 når DELL-logoet vises på skærmen, for at åbne BIOS-installationsprogrammet.  
BIOS-installationsprogrammet vises.
- 3 I den venstre rude, vælg **Settings (Indstillinger)** → **System Configuration (Systemkonfiguration)** → **USB Configuration (USB-konfiguration)**.  
USB-konfigurationen vises i den højre rude.
- 4 Vælg eller ryd afkrydsningsfeltet **Enable External USB Port (Aktiver eksternt USB-port)** for henholdsvis at aktivere eller at deaktivere.
- 5 Gem indstillingerne og afslut.

## Sådan identificeres harddisken i BIOS-installationsprogrammet.

- 1 Tænd for, eller genstart computeren.
- 2 Tryk på F2 når DELL-logoet vises på skærmen, for at åbne BIOS-installationsprogrammet.  
En liste med harddiske vises under **Systemoplysninger** under **Generelt**.

## Sådan kontrolleres systemhukommelsen i BIOS-installationsprogrammet

- 1 Tænd for, eller genstart computeren.
- 2 Tryk på F2 når DELL-logoet vises, for at åbne BIOS-installationsprogrammet.

- 3 Vælg i venstre rude **Settings (Indstillinger)** → **General (Generelt)** → **System Information (Systemoplysninger)**.

Hukommelsesoplysningerne vises i den højre rude.

## Indstillinger i systeminstallationsmenuen

 **BEMÆRK: Afhængigt af computeren og de installerede enheder er det muligvis ikke alle elementer i dette afsnit, der vises.**

**Tabel 7. Systeminstallationsindstillinger—Hovedmenu**

<b>Main (Overordnet)</b>	
System Time	Viser den aktuelle tid i formatet tt:mm:ss.
System Date	Viser den aktuelle dato i formatet mm/dd/åååå.
BIOS Version	Viser BIOS-version.
Product Name	Viser computerens modelnummer.
Service Tag	Viser computerens servicemærke.
Asset Tag	Viser computerens aktivkode.
CPU Type	Viser processortypen.
CPU Speed	Viser processorhastigheden.
CPU ID	Viser processorens identifikationskode.
CPU L1 Cache	Viser processorens L1-cache-lagerstørrelse.
CPU L2 Cache	Viser processorens L2-cache-lagerstørrelse.
CPU L3 Cache	Viser processorens L3-cache-lagerstørrelse.
Integrated Graphics	Viser den integrerede grafik.
Discrete Graphics 1	Viser det første diskrete grafikkort installeret på din computer.

---

**Main (Overordnet)**

---

Discrete Graphics 1	Viser det andet diskrete grafik kort installeret på din computer.
First HDD	Viser typen af harddisk installeret.
Second HDD	Viser typen af sekundær installeret harddisk.
Third HDD	Viser typen af tredje installerede harddisk.
M.2 PCIe SSD-1	Viser typen af det primært installerede SSD.
M.2 PCIe SSD-2	Viser typen af det sekundært installerede SSD.
M.2 PCIe SSD-3	Viser typen af det tredje installerede SSD.
AC Adapter Type	Viser AC-adaptertypen.

**Tabel 8. Systeminstallationsindstillinger—Avanceret menu**

---

**Advanced (Avanceret)**



---

Intel(R) SpeedStep(TM)	Lader dig aktivere eller deaktivere Intel SpeedStep-teknologien. Standard: Enabled (Aktiveret)   <b>BEMÆRK: Hvis den er aktiveret, bliver processorens clockhastighed og kernespænding justeret dynamisk baseret på processorbelastningen.</b>
Virtualization	Gør det muligt at aktivere eller deaktivere processorens Intel Virtualization Technology. Standard: Enabled (Aktiveret)
VT for Direct I/O	Angiv, om en VMM (Virtual Machine Monitor) kan udnytte de ekstra hardwarefunktioner, der kommer med

---

## Advanced (Avanceret)

---

	Intel Virtualization Technology for Direct I/O.
Trusted Execution	Angiv, om en VMM (Virtual Machine Monitor) kan udnytte de ekstra hardwarefunktioner i Intel Virtualization Technology. Standard: Disabled (Deaktiveret)
Integrated NIC	Lader dig aktivere eller deaktivere den integrerede LAN-controller. Standard: Enabled (Aktiveret)
USB Emulation	Lader dig aktivere eller deaktivere USB-emuleringsfunktionen. Denne funktion definerer hvordan BIOS, i tilfælde af et manglende USB-bevidst operativsystem, håndterer USB-enheder. USB-emulering er altid aktiveret under POST. Standard: Enabled (Aktiveret)
	 <b>BEMÆRK: Du kan ikke starte nogen type af USB-enhed (diskettedrev, harddisk eller hukommelsesnøgle), når denne funktion er slået fra.</b>
USB Powershare	Gør det muligt at oplade USB-enheder, når computeren er slukket eller er i standby. Standard: Enabled (Aktiveret)
USB Wake Support	Med denne indstilling kan du aktivere USB-enheder til at vække computeren fra standby. Standard: Disabled (Deaktiveret)
	 <b>BEMÆRK: Hvis USB PowerShare er aktiveret, vil en enhed, der er tilsluttet USB PowerShare-stikket, muligvis ikke vække computeren.</b>

---

## Advanced (Avanceret)

---

Enable Intel Speed Shift Technology	Aktiver eller deaktiver Intel Speed Shift Technology. Setting this option to enable to allows the operating system to select the appropriate processor performance automatically. Standard: Enabled (Aktiveret)
SATA Operation	Lader dig konfigurere den integrerede SATA harddisk-controllers driftstilstand. Standard: AHCI
Adapter Warnings	Gør det muligt at vælge om computeren skal vise advarselsmeddelelser, når du bruger AC-adapttere, der ikke understøttes af din computer. Standard: Enabled (Aktiveret)
Function Key Behavior	Gør det muligt at indstille en funktionstast eller multimedietast til en standardfunktionsmåde. Standard: Function key (Funktionstast)
Express Charge	Gør det muligt at oplade dit computerbatteri ved standardopladning eller ekspresopladning. Standard: Express Charge (Ekspresopladning)
Touchpad Backlight	Lader dig konfigurere indstillingerne for berøringspladens baggrundslys. Default: Auto
Battery Health	Viser batteriets tilstand.
Intel(R) Software Guard Extensions	Aktiver eller deaktiver Intel Software Guard Extensions. Default: Software Controlled
Intel(R) Software Guard Extensions allocated memory size	Displays the allocated memory size for Intel Software Guard Extensions.

---

## Advanced (Avanceret)

---

BIOS Recovery from Hard Drive	Denne indstilling gør det muligt for brugerne at gendanne visse beskadigede BIOS-forhold fra en gendannelsesfil på brugerens primære harddisk Standard: Enabled (Aktiveret)
BIOS Auto-Recovery	Enable or disable BIOS Auto-Recovery. Standard: Disabled (Deaktiveret)
Always Perform Integrity Check	Enable or disable Always Perform Integrity Check. Standard: Disabled (Deaktiveret)

### Performance Options (Ydelsesindstillinger)

CPU Performance Mode	Enables you to select the CPU performance mode. Standard: Enabled (Aktiveret)
Fan Performance Mode	Enables you to select the fan performance mode. Default: Balanced Mode
Core Over Clocking Level	Lader dig aktivere eller deaktivere niveau 1 eller 2 for OC og justere såvel fleksforholdet for processoren som spændingen i tilpasningstilstanden. Standard: Disabled (Deaktiveret)

### SupportAssist System Resolution (SupportAssist-systemopløsning)

Auto OS Recovery Threshold	Styr det automatiske start-flow for SupportAssist System Resolution Console og for Dells OS-genoprettelsesværktøj. Default: 2
SupportAssist OS Recovery	Enable or disable SupportAssist OS recovery. Standard: Enabled (Aktiveret)

### Intel Rapid Storage-teknologi

---

**Advanced (Avanceret)**

---

Non-RAID Physical Disks	Displays the disk using the Intel(R) Rapid Storage Technology.
-------------------------	--

**Tabel 9. Systeminstallationsindstillinger—Security menu (Sikkerhedsmenu)**

---

**Sikkerhed**

---

Unlock Setup Status	Viser hvis konfigurationsstatus er oplåst.
Admin Password Status	Viser om administratoradgangskoden er slettet eller indstillet. Standard: Not Set (Ikke indstillet)
System Password Status	Viser om systemadgangskode er slettet eller indstillet. Standard: Not Set (Ikke indstillet)
HDD Password Status	Viser om HDD-adgangskoden er slettet eller indstillet. Standard: Not Set (Ikke indstillet)
Admin Password	Tillader dig at indstille administratoradgangskoden. Administratoradgangskoden styrer adgang til systemets installationshjælpeprogram.
System Password	Tillader dig at indstille systemadgangskoden. Systemadgangskoden styrer adgang til computeren under opstart.
HDD password	Gør det muligt at indstille, ændre eller slette harddiskadgangskoden.
Password Change	Lader dig tillade eller nægte ændringer af systemadgangskode eller HDD-adgangskode. Standard: Permitted (Tilladt)
Computrace	Aktiverer eller deaktiverer grænsefladen til BIOS-modulet i den valgfrie Computrace Service fra Absolute Software.

---

## Sikkerhed

---

	Default: Activate
Firmware TPM	Lader dig aktivere eller deaktivere firmware TPM. Standard: Enabled (Aktiveret)
PPI-forbigåelse for ryd-kommandoer (PPI Bypass for Clear Commands)	Enables you to control the TPM Physical Presence Interface (PPI). When enabled, this setting will allow the OS to skip BIOS PPI user prompts when issuing the Clear command. Ændringer i denne indstilling træder i kraft med det samme. Standard: Enabled (Aktiveret)
UEFI Capsule Firmware Updates	Aktiver eller deaktiver BIOS-opdateringer gennem UEFI capsule-opdateringspakker. Standard: Enabled (Aktiveret)

**Tabel 10. Systeminstallationsindstillinger—Startmenu**

---

### Boot (Start)

---

Boot List Option	Viser de tilgængelige startindstillinger. Standard: UEFI
File Browser Add Boot Option	Lader dig tilføje en startindstilling.
File Browser Del Boot Option	Lader dig slette en startindstilling.
Secure Boot	Aktiver eller deaktiver funktionen sikker start. Standard: Disabled (Deaktiveret)
Legacy Option ROMs	Lader dig aktivere eller deaktivere indlæsning af ældre ROM'er. Standard: Disabled (Deaktiveret)
Enable Attempt Legacy Boot (Aktiver forsøg på tidligere startindstilling)	Aktiver eller deaktiver Attempt Legacy Boot. Standard: Disabled (Deaktiveret)
Boot Option Priorities	Viser opstartsækkefølgen.

---

**Boot (Start)**

---

Boot Option #1	Viser den første tilgængelige startindstilling.
Boot Option #2	Viser den anden tilgængelige startindstilling.
Boot Option #3	Viser den tredje tilgængelige startindstilling.

**Tabel 11. Systeminstallationsindstillinger—Afslutmenu**

---

**Exit (Afslut)**

---

Save Changes and Reset	Lader dig afslutte systeminstallationsmenuen og gemme dine ændringer.
Discard Changes and Reset	Lader dig forlade system setup (systeminstallationsmenuen) og indlæser tidligere værdier for alle system setup (systeminstallationsindstillinger).
Restore Defaults	Lader dig gendanne standardværdier for alle systeminstallationsindstillinger.
Discard Changes	Lader dig indlæse tidligere værdier for alle systeminstallationsindstillinger.
Save Changes	Lader dig gemme ændringerne for alle systeminstallationsindstillinger.

# Fejlfinding

---

## Sådan opdateres BIOS'en

Du skal muligvis opdatere BIOS, når der er en opdatering tilgængelig, eller når du genmonterer systemkortet.

Følg disse trin for at opdatere BIOS:

- 1 Tænd computeren.
- 2 Gå til [www.dell.com/support](http://www.dell.com/support).
- 3 Klik på **Product Support (Produktsupport)**, indtast din computers servicemærke og klik på **Submit (Send)**.  
 **BEMÆRK: Hvis du ikke har servicemærket, brug autodetekteringsfunktionen eller gennemse din computermodel manuelt.**
- 4 Klik på **Drivers & downloads (Drivere og downloads)** → **Find it myself (Finder det selv)**.
- 5 Vælg det operativsystem, der er installeret på din computer.
- 6 Rul ned gennem siden og udvid **BIOS**.
- 7 Klik på **Download (Hent)** for at hente den seneste BIOS-version til computeren.
- 8 Efter hentning er afsluttet, naviger til mappen hvor du gemte BIOS-opdateringsfilen.
- 9 Dobbeltklik på BIOS-opdateringsfilens ikon og følg vejledningen på skærmen.

## Flashopdatering af BIOS (USB-nøgle)

- 1 Følg fremgangsmåden fra trin 1 til trin 7 i "[Flashopdatering af BIOS](#)" for at downloade den nyeste programfil til BIOS-opsætning.
- 2 Opret et USB-drev, der kan startes fra. Du kan få mere at vide i Knowledge Base-artiklen [SLN143196](#) på [www.dell.com/support](http://www.dell.com/support).
- 3 Kopier programfilen til BIOS-opsætning til det startbare USB-drev.
- 4 Tilslut det startbare USB-drev til den computer, hvor BIOS skal opdateres.
- 5 Genstart computeren, og tryk på **F12**, når Dell-logoet vises på skærmen.

- 6 Vælg at starte fra USB-drevet i **One Time Boot Menu (engangsstartmenuen)**.
- 7 Skriv programfilnavnet for BIOS-opsætning, og tryk på **Enter**.
- 8 **BIOS Update Utility (Værktøj til BIOS-opdatering)** vises. Følg instruktionerne på skærmen for at færdiggøre BIOS-opdateringen.

## Geninstallation af Windows via et USB-genoprettelsesdrev

 **FORSIGTIG:** Denne fremgangsmåde formaterer harddisken og fjerner alle data på din computer. Du skal lave en sikkerhedskopi af data på computeren, inden du starter denne proces.

 **BEMÆRK:** Inden du geninstallerer Windows, skal du sikre dig, at computeren har mere end 2 GB hukommelse og mere end 32 GB ledig plads på harddisken.

 **BEMÆRK:** Denne proces kan vare op til en time, og computeren vil genstarte i løbet af genoprettelsesprocessen.

- 1 Tilslut USB-genoprettelsesdrevet til computeren.
- 2 Genstart din computer.
- 3 Tryk på F12 når DELL-logoet vises på skærmen, for at åbne startmenuen. Meddelelsen **Preparing one-time boot menu (Forbereder engangsstartmenu)** vises.
- 4 Når startmenuen er indlæst, skal du vælge USB-genoprettelsesdrevet under **UEFI BOOT (UEFI-start)**.  
Systemet genstarter, og skærmen **Choose the keyboard layout (Vælg tastaturlayout)** vises.
- 5 Vælg tastaturlayout.
- 6 Vælg **Troubleshoot (Fejlfinding)** på skærmen **Choose an option (Vælg en indstilling)**.
- 7 Klik på **Recover from a drive (Genopret fra et drev)**.
- 8 Vælg en af følgende muligheder:
  - **Just remove my files (Fjern kun mine filer)** for at udføre en hurtig formatering.
  - **Fully clean the drive (Rens drevet fuldstændigt)** for at udføre en komplet formatering.

- 9 Klik på **Recover (Genopret)** for at starte genoprettelsesprocessen.

## ePSA-diagnosticering (Enhanced Pre-Boot System Assessment)

 **FORSIGTIG: Brug ePSA-diagnosticeringen til kun at teste din computer. Brug af dette program sammen med andre computere kan forårsage ugyldige resultater eller fejlmeddelelser.**

ePSA-diagnosticeringen (kaldes også systemdiagnosticering) foretager en komplet kontrol af computerens hardware. ePSA er integreret i BIOS og startes internt af BIOS. Det integrerede diagnosticeringssystem har en række indstillinger for særlige enheder eller enhedsgrupper, som gør det muligt at:

- Køre tests automatisk eller i en interaktiv tilstand
- Gentage tests
- Få vist eller gemme testresultater
- Gennemgå tests for at indføre yderligere testindstillinger til at give flere oplysninger om enheder med fejl
- Få vist statusmeddelelser, der oplyser om tests er fuldført
- Få vist fejlmeddelelser, der oplyser om problemer, som opstod under testning

 **BEMÆRK: Nogle test af bestemte enheder kræver brugerindblanding. Sørg altid for at være tilstede ved computeren, når der udføres diagnostiske test.**

For flere detaljer se [Dell EPSA Diagnostic 3.0](#).

### Sådan køres ePSA-diagnosticeringen

- 1 Tænd computeren.
- 2 Mens computeren starter, tryk på F12-tasten når Dell-logoet vises.
- 3 Vælg på startmenu-skærmen indstillingen **Diagnostics (Diagnosticering)**.
- 4 Klik på pile tasten nederst i venstre hjørne.  
Diagnosticeringens forside vises.
- 5 Tryk på pilen i nederste højre hjørne for at gå til sidefortegnelsen.  
De fundne genstande angives.
- 6 Hvis du vil køre en diagnosticeringstest på en bestemt enhed, tryk på Esc og klik på **Yes (Ja)** for at stoppe diagnosticeringstesten.

- 7 Vælg enheden fra venstre rude og klik på **Run Tests (Kør tests)**.
- 8 Hvis der er problemer,,vises fejlkoder.  
Noter fejlkode og valideringsnummer, og kontakt Dell.

## Diagnosics (Diagnosticering)

**Strøm- og batteristatusindikator:** Viser status for strøm og batterioplading.

**Konstant ravgul** – Computeren kører på batteri, og batteriet er mindre end 10 % opladet.

**Brugerdefineret farve (AC-drift)** – Strømadapteren er tilsluttet, og batteriet er helt opladet.

**Brugerdefineret farve (Batteridrift)** – Computeren kører på batteri, og batteriet er mere end 10 % opladet.

**Brugerdefineret farve (Pulsering)** – Computeren er i slumretilstand.

**Slukket** – Computer er i dvaletilstand, eller er slukket.

Strøm- og batteristatusindikatorerne blinker rødt og blått samtidig med bipkoder, der indikerer fejl.

F.eks. strøm- og batteristatusindikatoren blinker rødt to gange efterfulgt af en pause, herefter blinker den blått tre gange efterfulgt af en pause. Dette 2,3 mønster fortsætter indtil der slukkes for computeren, mønstret indikerer, at ingen hukommelse eller RAM er registreret.

Følgende skema viser forskellige lysmønstre, og hvad de betyder.

**Tablet 12. Diagnosics (Diagnosticering)**

Indikatormønster	Problembeskrivelse
2,1	CPU-fejl
2,2	Systemkort: BIOS- og ROM-fejl
2,3	Ingen hukommelse eller RAM registreret
2,4	Hukommelse- eller RAM-fejl
2,5	Ugyldig hukommelse installeret
2,6	Fejl på systemkort eller chipsæt
2,7	LCD-fejl
3,1	CMOS-batterisvigt

Indikatormønster	Problembeskrivelse
3,2	PCI-/videokortfejl
3,3	Gendannelsesafbildning ikke fundet
3,4	Gendannelsesafbildning fundet men ugyldig

**Kamerastatusindikator:** Viser om kameraet er i brug.

- Konstant hvid – Kameraet er i brug.
- Slukket – Kameraet er ikke i brug.

**Caps Lock-statusindikator:** Viser om Caps Lock er aktiveret eller deaktiveret.

- Konstant hvid – Caps Lock er aktiveret.
- Slukket – Caps Lock er deaktiveret.

**Netværksportindikator:** Viser netværksaktivitet.

- Slukket – Ingen netværksforbindelse.
- Konstant grøn – 10 Mbps-forbindelse.
- Konstant orange – 100 Mbps-forbindelse.
- Konstant gul – 1.000 Mbps-forbindelse.
- Flimrer gult – Netværksaktivitet.

## Wi-Fi strømcyklus

Hvis din computer ikke kan få adgang til internettet på grund af problemer med Wi-Fi-forbindelsen, kan der udføres en Wi-Fi-strømcyklusprocedure. Følgende procedure indeholder instruktioner om, hvordan du udfører en Wi-Fi-strømcyklus:

 **BEMÆRK: Nogle internetserviceudbydere (ISP) stiller en kombination af modem/routerenhed til rådighed.**

- 1 Sluk for computeren.
- 2 Sluk for modemmet.
- 3 Sluk den trådløse router.
- 4 Vent i 30 sekunder.
- 5 Tænd den trådløse router.
- 6 Tænd modemmet.

7 Tænd computeren.

## Afladning af overskydende statisk elektricitet

Det er den statiske elektricitet, der findes på computeren, selv efter at den er slukket, og batteriet er fjernet. Følgende procedure angiver instrukser til afladning af overskydende statisk elektricitet:

- 1 Sluk for computeren.
- 2 Fjern [bunddækslet](#).
- 3 Tryk på tænd/sluk-knappen, og hold den nede i ca. 15 sekunder for at aflade den overskydende statiske elektricitet.
- 4 Genmonter [bunddækslet](#).
- 5 Tænd computeren.

# Rekvirere hjælp og kontakte Alienware

---

## Selv-hjælpsressourcer

Du kan få oplysninger og hjælp til Alienware-produkter og services ved at bruge disse online selv-hjælpsressourcer:

**Tablet 13. Alienware-produkter og online selv-hjælpsressourcer**

Information om Alienwares produkter og services.

[www.alienware.com](http://www.alienware.com)

Dell Hjælp & Support-app



Tips



Kontakt supporten

Skriv i Windows-søgning **Hjælp og support**, og tryk på **Enter**.

Online-hjælp til operativsystem

[www.dell.com/support/windows](http://www.dell.com/support/windows)

[www.dell.com/support/linux](http://www.dell.com/support/linux)

Fejlfindingsinformation, brugermanualer, installationsvejledning, produktspecifikationer, teknisk hjælpe-blogs, drivere, software-opdateringer, osv.

[www.alienware.com/gamingservices](http://www.alienware.com/gamingservices)

VR-support

[www.dell.com/VRsupport](http://www.dell.com/VRsupport)

Tobii Eye-tracker og Tobii Eye-tracking

[www.tobii.com](http://www.tobii.com)

Videoder der giver dig instruktioner trin for trin for servicering af din computer.

[www.youtube.com/alienwareservices](http://www.youtube.com/alienwareservices)

# Kontakt til Alienware

For at kontakte Alienwares salg, tekniske support, eller kundeservice, se [www.alienware.com](http://www.alienware.com).



**BEMÆRK:** Tilgængeligheden varierer for de enkelte lande og produkter, og nogle services findes muligvis ikke i dit land.



**BEMÆRK:** Hvis ikke du har en aktiv internetforbindelse, kan du finde kontaktinformation på din faktura, pakkens mærkat eller Dells produktkatalog.