



# **Alienware 17 R4**

## **Manuale di servizio**

## Messaggi di N.B., Attenzione e Avvertenza

-  **N.B.:** un messaggio N.B. (Nota Bene) indica informazioni importanti che contribuiscono a migliorare l'utilizzo del prodotto.
-  **ATTENZIONE:** un messaggio di ATTENZIONE evidenzia la possibilità che si verifichi un danno all'hardware o una perdita di dati ed indica come evitare il problema.
-  **AVVERTENZA:** un messaggio di AVVERTENZA evidenzia un potenziale rischio di danni alla proprietà, lesioni personali o morte.

© 2018 - 2019 Dell Inc. o sue affiliate Tutti i diritti riservati. Dell, EMC e gli altri marchi sono marchi commerciali di Dell Inc. o delle sue sussidiarie. Gli altri marchi possono essere marchi dei rispettivi proprietari.

# Sommario

<b>1</b>	<b>Prima di intervenire sui componenti interni del computer.....</b>	<b>9</b>
	Operazioni preliminari.....	9
	Istruzioni di sicurezza.....	9
	Strumenti consigliati.....	9
	Elenco viti.....	10
<b>2</b>	<b>Dopo aver effettuato interventi sui componenti interni del computer.....</b>	<b>11</b>
<b>3</b>	<b>Rimozione del coperchio della base.....</b>	<b>12</b>
	Procedura.....	12
<b>4</b>	<b>Ricollocamento del coperchio della base.....</b>	<b>14</b>
	Procedura.....	14
<b>5</b>	<b>Rimozione del disco rigido.....</b>	<b>15</b>
	Prerequisiti.....	15
	Procedura.....	15
<b>6</b>	<b>Ricollocamento del disco rigido.....</b>	<b>17</b>
	Procedura.....	17
	Post-requisiti.....	17
<b>7</b>	<b>Rimozione della scheda per reti senza fili.....</b>	<b>18</b>
	Prerequisiti.....	18
	Procedure.....	18
<b>8</b>	<b>Ricollocamento della scheda per reti senza fili.....</b>	<b>19</b>
	Procedure.....	19
	Post-requisiti.....	19
<b>9</b>	<b>Rimozione dell'unità a stato solido.....</b>	<b>20</b>
	Prerequisiti.....	20
	Procedura.....	20
<b>10</b>	<b>Ricollocamento dell'unità a stato solido.....</b>	<b>21</b>
	Procedura.....	21
	Post-requisiti.....	21
<b>11</b>	<b>Rimozione dei moduli di memoria.....</b>	<b>22</b>
	Prerequisiti.....	22
	Procedura.....	22

<b>12 Ricollocamento dei moduli di memoria.....</b>	<b>23</b>
Procedura.....	23
Post-requisiti.....	23
<b>13 Rimozione del coperchio Rear-I/O.....</b>	<b>24</b>
Prerequisiti.....	24
Procedura.....	24
<b>14 Ricollocamento del coperchio Rear-I/O.....</b>	<b>25</b>
Procedura.....	25
Post-requisiti.....	25
<b>15 Rimozione della base del computer.....</b>	<b>26</b>
Prerequisiti.....	26
Procedura.....	26
<b>16 Ricollocamento della base del computer.....</b>	<b>28</b>
Procedura.....	28
Post-requisiti.....	28
<b>17 Rimozione della batteria pulsante.....</b>	<b>29</b>
Prerequisiti.....	29
Procedura.....	29
<b>18 Ricollocamento della batteria pulsante.....</b>	<b>30</b>
Procedura.....	30
Post-requisiti.....	30
<b>19 Rimozione degli altoparlanti.....</b>	<b>31</b>
Prerequisiti.....	31
Procedura.....	31
<b>20 Ricollocamento degli altoparlanti.....</b>	<b>32</b>
Procedura.....	32
Post-requisiti.....	32
<b>21 Rimozione della scheda di I/O.....</b>	<b>33</b>
Prerequisiti.....	33
Procedura.....	33
<b>22 Ricollocamento della scheda di I/O.....</b>	<b>35</b>
Procedura.....	35
Post-requisiti.....	35
<b>23 Rimozione del subwoofer.....</b>	<b>36</b>

Prerequisiti.....	36
Procedura.....	36
<b>24 Ricollocamento del subwoofer.....</b>	<b>37</b>
Procedura.....	37
Post-requisiti.....	37
<b>25 Rimozione del gruppo della scheda di sistema.....</b>	<b>38</b>
Prerequisiti.....	38
Procedura.....	38
<b>26 Ricollocamento della scheda di sistema.....</b>	<b>42</b>
Procedura.....	42
Post-requisiti.....	42
<b>27 Rimozione del gruppo dissipatore di calore.....</b>	<b>43</b>
Prerequisiti.....	43
Procedura.....	43
<b>28 Ricollocamento del gruppo dissipatore di calore.....</b>	<b>45</b>
Procedura.....	45
Post-requisiti.....	45
<b>29 Rimozione della porta dell'adattatore di alimentazione.....</b>	<b>46</b>
Prerequisiti.....	46
Procedura.....	46
<b>30 Ricollocamento della porta dell'adattatore di alimentazione.....</b>	<b>47</b>
Procedura.....	47
Post-requisiti.....	47
<b>31 Rimozione della scheda del pulsante di Accensione.....</b>	<b>48</b>
Prerequisiti.....	48
Procedura.....	48
<b>32 Ricollocamento della scheda del pulsante di Accensione.....</b>	<b>49</b>
Procedura.....	49
Post-requisiti.....	49
<b>33 Rimozione del gruppo dello schermo.....</b>	<b>50</b>
Prerequisiti.....	50
Procedura.....	50
<b>34 Ricollocamento del gruppo dello schermo.....</b>	<b>51</b>
Procedura.....	51
Post-requisiti.....	51

<b>35 Rimozione della batteria.....</b>	<b>52</b>
Prerequisiti.....	52
Procedura.....	52
<b>36 Ricollocamento della batteria.....</b>	<b>53</b>
Procedura.....	53
Post-requisiti.....	53
<b>37 Rimozione del touchpad.....</b>	<b>54</b>
Prerequisiti.....	54
Procedura.....	54
<b>38 Ricollocamento del touchpad.....</b>	<b>55</b>
Procedura.....	55
Post-requisiti.....	56
<b>39 Rimozione della tastiera.....</b>	<b>57</b>
Prerequisiti.....	57
Procedura.....	57
<b>40 Ricollocamento della tastiera.....</b>	<b>59</b>
Procedura.....	59
Post-requisiti.....	60
<b>41 Rimozione del supporto per i polsi.....</b>	<b>61</b>
Prerequisiti.....	61
Procedura.....	61
<b>42 Ricollocamento del supporto per i polsi.....</b>	<b>62</b>
Procedura.....	62
Post-requisiti.....	62
<b>43 Rimozione della cornice dello schermo.....</b>	<b>63</b>
Prerequisites.....	63
Procedura.....	63
<b>44 Ricollocamento della cornice dello schermo.....</b>	<b>65</b>
Procedures.....	65
Post-requisites.....	65
<b>45 Rimozione del modulo di tracciamento oculare Tobii.....</b>	<b>66</b>
Prerequisites.....	66
Procedura.....	66
<b>46 Ricollocamento del modulo di tracciamento oculare Tobii.....</b>	<b>67</b>

Procedura.....	67
Post-requisites.....	67
<b>47 Rimozione della scheda del logo.....</b>	<b>68</b>
Prerequisites.....	68
Procedura.....	68
<b>48 Ricollocamento della scheda del logo.....</b>	<b>70</b>
Procedura.....	70
Post-requisites.....	70
<b>49 Rimozione del pannello dello schermo.....</b>	<b>71</b>
Prerequisites.....	71
Procedura.....	71
<b>50 Ricollocamento del pannello dello schermo.....</b>	<b>73</b>
Procedura.....	73
Post-requisites.....	73
<b>51 Rimozione della fotocamera.....</b>	<b>74</b>
Prerequisites.....	74
Procedura.....	74
<b>52 Ricollocamento della fotocamera.....</b>	<b>75</b>
Procedura.....	75
Post-requisites.....	75
<b>53 Rimozione dei cardini dello schermo.....</b>	<b>76</b>
Prerequisites.....	76
Procedura.....	76
<b>54 Ricollocamento dei cardini dello schermo.....</b>	<b>78</b>
Procedura.....	78
Post-requisites.....	78
<b>55 Rimozione del gruppo coperchio posteriore dello schermo e antenna.....</b>	<b>79</b>
Prerequisites.....	79
Procedura.....	79
<b>56 Ricollocamento del coperchio posteriore dello schermo e antenna.....</b>	<b>81</b>
Procedura.....	81
Post-requisites.....	81
<b>57 Panoramica sul BIOS.....</b>	<b>82</b>
Accesso al programma di installazione del BIOS.....	82
Tempistica delle sequenze di tasti.....	82
System Setup Options.....	82

Cancellazione delle password del BIOS (configurazione del sistema) e del sistema.....	85
Cancellazione delle impostazioni CMOS.....	85
Aggiornamento del BIOS.....	85
Menu di avvio .....	86
Miglioramenti al menu di avvio.....	86
<b>58 Diagnostica.....</b>	<b>87</b>
<b>59 Come ottenere assistenza e contattare Alienware.....</b>	<b>88</b>

# Prima di intervenire sui componenti interni del computer

 **N.B.:** Le immagini contenute in questo documento possono differire a seconda della configurazione ordinata.

## Operazioni preliminari

1. Salvare e chiudere tutti i file aperti e uscire da tutte le applicazioni in esecuzione.
2. Arrestare il computer. Fare clic su **Start** >  **Alimentazione** > **Arresta il sistema**.

 **N.B.:** Se si utilizza un sistema operativo diverso, consultare la documentazione relativa alle istruzioni sullo spegnimento del sistema operativo.

3. Scollegare il computer e tutte le periferiche collegate dalle rispettive prese elettriche.
4. Scollegare tutti i dispositivi e le periferiche di rete collegati, come tastiera, mouse e monitor, dal computer.
5. Rimuovere qualsiasi scheda flash e disco ottico dal computer, se applicabile.

## Istruzioni di sicurezza

Utilizzare le seguenti istruzioni di sicurezza per proteggere il computer da danni potenziali e per garantire la propria sicurezza personale.

 **N.B.:** Prima di effettuare interventi sui componenti interni, leggere le informazioni sulla sicurezza fornite assieme al computer. Per maggiori informazioni sulle procedure consigliate relative alla sicurezza, consultare la home page Conformità alle normative su [www.dell.com/regulatory\\_compliance](http://www.dell.com/regulatory_compliance).

 **N.B.:** Scollegare tutte le fonti di alimentazione prima di aprire il coperchio o i pannelli del computer. Dopo aver eseguito gli interventi sui componenti interni del computer, ricollocare tutti i coperchi, i pannelli e le viti prima di collegare la presa elettrica.

 **ATTENZIONE:** Per evitare danni al computer, assicurarsi che la superficie di lavoro sia piana e pulita.

 **ATTENZIONE:** Per evitare danni ai componenti e alle schede, maneggiarli dai bordi ed evitare di toccare piedini e contatti.

 **ATTENZIONE:** L'utente dovrà eseguire solo interventi di risoluzione dei problemi e le riparazioni nella misura autorizzata e secondo le direttive ricevute dal team dell'assistenza tecnica Dell. I danni dovuti alla manutenzione non autorizzata da Dell non sono coperti dalla garanzia. Consultare le istruzioni di sicurezza fornite insieme al prodotto o all'indirizzo [www.dell.com/regulatory\\_compliance](http://www.dell.com/regulatory_compliance).

 **ATTENZIONE:** Prima di toccare qualsiasi componente interno del computer, scaricare a terra l'elettricità statica del corpo toccando una superficie metallica non verniciata, ad esempio sul retro del computer. Nel corso delle varie operazioni, toccare di tanto in tanto una superficie metallica non verniciata per scaricare l'elettricità statica eventualmente accumulata che potrebbe danneggiare i componenti interni.

 **ATTENZIONE:** Per scollegare un cavo, afferrare il connettore o la linguetta di tiramento, non il cavo stesso. Alcuni cavi sono dotati di connettori con linguette di blocco o viti a testa zigrinata che bisogna sganciare prima di scollegare il cavo. Quando si scollegano i cavi, mantenerli allineati uniformemente per evitare di piegare eventuali piedini dei connettori. Quando si collegano i cavi, accertarsi che le porte e i connettori siano orientati e allineati correttamente.

 **ATTENZIONE:** Premere ed estrarre eventuali schede installate nel lettore di schede multimediali.



















## Strumenti consigliati

Le procedure in questo documento potrebbero richiedere i seguenti strumenti:

- Cacciavite a croce n. 1
- Graffietto in plastica

# Elenco viti

Tabella 1. Elenco viti

Componente	Fissata al	Tipo di vite	Quantità	Immagine della vite
Coperchio della base	Gruppo del supporto per i polsi	M2.5 x 13	6	
Batteria	Gruppo del supporto per i polsi	Vite M2.5 x 5	4	
Base del computer	Gruppo del supporto per i polsi	Vite M2.5 x 8	14	
Gruppo schermo	Gruppo del supporto per i polsi	Vite M2.5 x 5	6	
Gruppo disco rigido	Base del computer	Vite M2.5 x 5	4	
Supporto del disco rigido	Gruppo disco rigido	M3x3	4	
Gruppo del dissipatore di calore	Scheda di sistema	Vite M2 x 3	7	
scheda di I/O	Gruppo del supporto per i polsi	Vite M2.5 x 5	2	
Supporto per la tastiera	Gruppo del supporto per i polsi	Vite M2 x 3	17	
Staffa della porta dell'adattatore di alimentazione	Gruppo del supporto per i polsi	Vite M2 x 3	1	
Scheda del pulsante di alimentazione	Gruppo del supporto per i polsi	Vite M2 x 3	2	
Coperchio di I/O posteriore	Base del computer	M2.5 x 7	2	
Unità a stato solido	Base del computer	Vite M2 x 3	1	
Subwoofer	Gruppo del supporto per i polsi	Vite M2 x 2	2	
Gruppo della scheda di sistema	Gruppo del supporto per i polsi	Vite M2.5 x 5	7	
Supporto del touchpad	Gruppo del supporto per i polsi	Vite M2 x 3	5	
Supporto luce tron	Gruppo del supporto per i polsi	Vite M2.5 x 5	2	
Staffa della scheda senza fili	Base del computer	Vite M2 x 3	1	

# Dopo aver effettuato interventi sui componenti interni del computer

**△ ATTENZIONE: Lasciare viti sparse o allentate all'interno del computer potrebbe danneggiarlo gravemente.**

1. Ricollocare tutte le viti e accertarsi che non rimangano viti sparse all'interno del computer.
2. Collegare eventuali periferiche, cavi o dispositivi esterni rimossi prima di aver iniziato gli interventi sul computer.
3. Ricollocare eventuali schede multimediali, dischi e qualsiasi altra parte rimossa prima di aver iniziato gli interventi sul computer.
4. Collegare il computer e tutte le periferiche collegate alle rispettive prese elettriche.
5. Accendere il computer.

# Rimozione del coperchio della base

**i** N.B.: Prima di effettuare interventi sui componenti interni del computer, leggere le informazioni sulla sicurezza fornite con il computer e seguire la procedura in [Prima degli interventi sui componenti interni del computer](#). Dopo gli interventi sui componenti interni del computer, seguire le istruzioni descritte in [Dopo gli interventi sui componenti interni del computer](#). Per maggiori informazioni sulle procedure consigliate relative alla sicurezza, consultare la home page Conformità alle normative su [www.dell.com/regulatory\\_compliance](http://www.dell.com/regulatory_compliance).

## Procedura

1. Rimuovere le sei viti (M2.5 x 13) che fissano il coperchio della base alla base del computer.
2. Allentare la vite di fissaggio che fissa il coperchio della base alla base del computer per aprire una fessura tra le due parti.



3. Utilizzando un graffietto in plastica, sollevare delicatamente, facendo leva, il coperchio della base dalla fessura attorno alla vite di fissaggio per rilasciare i fermagli sul coperchio della base dalla base del computer.
4. Estrarre il coperchio della base dalla base del computer.



5. Scollegare il cavo della batteria dalla scheda di sistema.

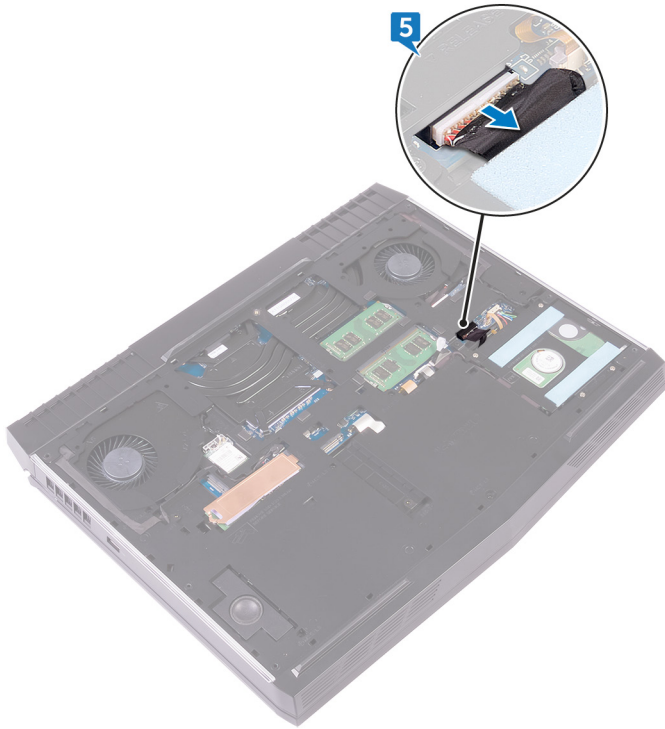

**6.** Tenere premuto il pulsante di alimentazione per cinque secondi per la messa a terra della scheda di sistema.

# Ricollocamento del coperchio della base

ⓘ N.B.: Prima di effettuare interventi sui componenti interni del computer, leggere le informazioni sulla sicurezza fornite con il computer e seguire la procedura in [Prima degli interventi sui componenti interni del computer](#). Dopo gli interventi sui componenti interni del computer, seguire le istruzioni descritte in [Dopo gli interventi sui componenti interni del computer](#). Per maggiori informazioni sulle procedure consigliate relative alla sicurezza, consultare la home page Conformità alle normative su [www.dell.com/regulatory\\_compliance](http://www.dell.com/regulatory_compliance).

## Procedura

1. Collegare il cavo della batteria alla scheda di sistema.
2. Serrare la vite di fissaggio che assicura il coperchio della base alla base del computer.
3. Rimontare le sei viti (M2.5 x 13) che fissano il coperchio della base alla base del computer.

# Rimozione del disco rigido

**i** N.B.: Prima di effettuare interventi sui componenti interni del computer, leggere le informazioni sulla sicurezza fornite con il computer e seguire la procedura in [Prima degli interventi sui componenti interni del computer](#). Dopo gli interventi sui componenti interni del computer, seguire le istruzioni descritte in [Dopo gli interventi sui componenti interni del computer](#). Per maggiori informazioni sulle procedure consigliate relative alla sicurezza, consultare la home page Conformità alle normative su [www.dell.com/regulatory\\_compliance](http://www.dell.com/regulatory_compliance).

**△** **ATTENZIONE:** I dischi rigidi sono fragili. Prestare attenzione durante la manipolazione del disco rigido.

**△** **ATTENZIONE:** Per evitare la perdita di dati, non rimuovere il disco rigido quando il computer è acceso o in stato di sospensione.

## Prerequisiti

Rimuovere il [coperchio della base](#).

## Procedura

1. Utilizzando la linguetta di estrazione, scollegare il cavo del disco rigido dalla scheda di sistema.
2. Rimuovere il cavo del disco rigido dalle guide di instradamento collocate sulla base del computer.
3. Rimuovere le quattro viti (M2.5 x 5) che fissano il gruppo del disco rigido alla base del computer.
4. Estrarre il gruppo dal disco rigido insieme al rispettivo cavo dalla base del computer.

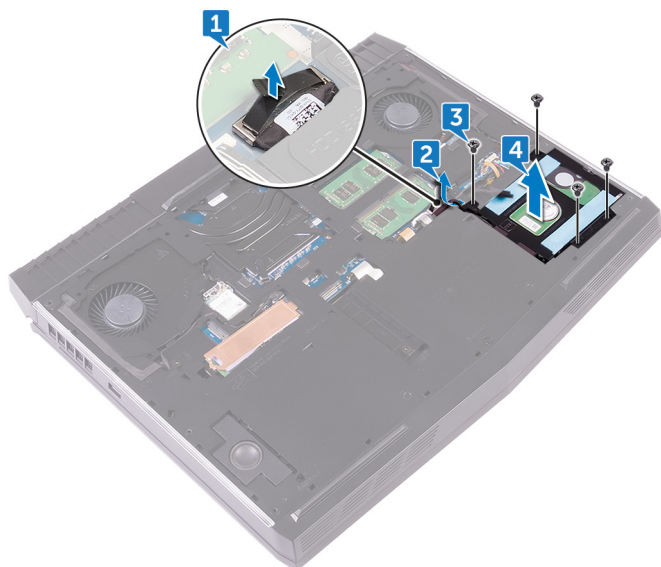

5. Rimuovere le quattro viti (M3 x 3) che fissano il supporto del disco rigido al relativo gruppo.
6. Estrarre il supporto del disco rigido dal gruppo del disco rigido.

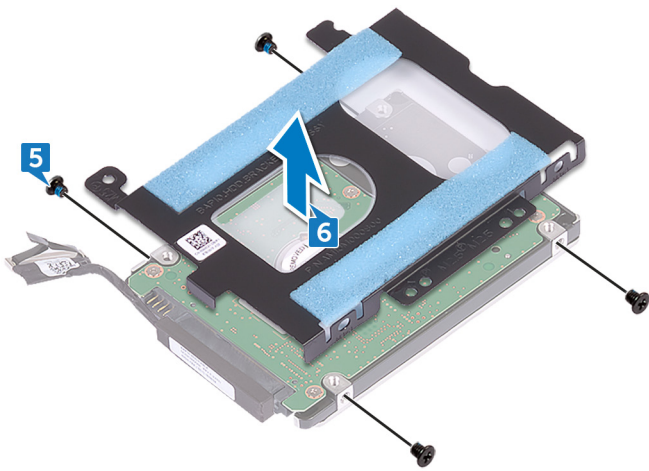

7. Scollegare l'interpositore dal disco rigido.

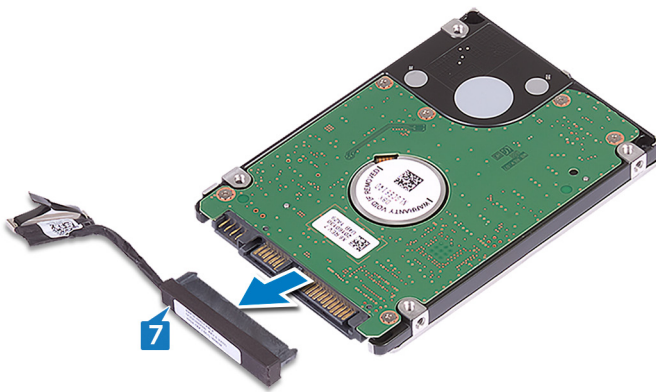

# Ricollocamento del disco rigido

 **N.B.:** Prima di effettuare interventi sui componenti interni del computer, leggere le informazioni sulla sicurezza fornite con il computer e seguire la procedura in [Prima degli interventi sui componenti interni del computer](#). Dopo gli interventi sui componenti interni del computer, seguire le istruzioni descritte in [Dopo gli interventi sui componenti interni del computer](#). Per maggiori informazioni sulle procedure consigliate relative alla sicurezza, consultare la home page Conformità alle normative su [www.dell.com/regulatory\\_compliance](http://www.dell.com/regulatory_compliance).

 **ATTENZIONE:** I dischi rigidi sono fragili. Prestare attenzione durante la manipolazione del disco rigido.

## Procedura

1. Collegare l'interpositore al disco rigido.
2. Allineare i fori delle viti sulla staffa del disco rigido ai relativi fori sul gruppo del disco rigido.
3. Rimontare le quattro viti (M3 x 3) che fissano la staffa del disco rigido al gruppo del disco stesso.
4. Allineare i fori della vite posti sul gruppo del disco rigido con i fori della vite sulla base del computer.
5. Ricollocare le quattro viti (M2.5 x 5) che fissano il gruppo del disco rigido alla base del computer.
6. Instradare il gruppo cavo del disco rigido attraverso le guide sulla base del computer.
7. Collegare il cavo del disco rigido alla scheda di sistema.

## Post-requisiti

Ricollocare il [coperchio della base](#).

# Rimozione della scheda per reti senza fili

**i** N.B.: Prima di effettuare interventi sui componenti interni del computer, leggere le informazioni sulla sicurezza fornite con il computer e seguire la procedura in [Prima degli interventi sui componenti interni del computer](#). Dopo gli interventi sui componenti interni del computer, seguire le istruzioni descritte in [Dopo gli interventi sui componenti interni del computer](#). Per maggiori informazioni sulle procedure consigliate relative alla sicurezza, consultare la home page Conformità alle normative su [www.dell.com/regulatory\\_compliance](http://www.dell.com/regulatory_compliance).

## Prerequisiti

Rimuovere il [coperchio della base](#).

## Procedure

1. Remove the screw (M2x3) that secures the wireless-card bracket to the computer base.
2. Slide and remove the wireless-card bracket from the wireless card.
3. Slide the wireless card out of the wireless-card slot.

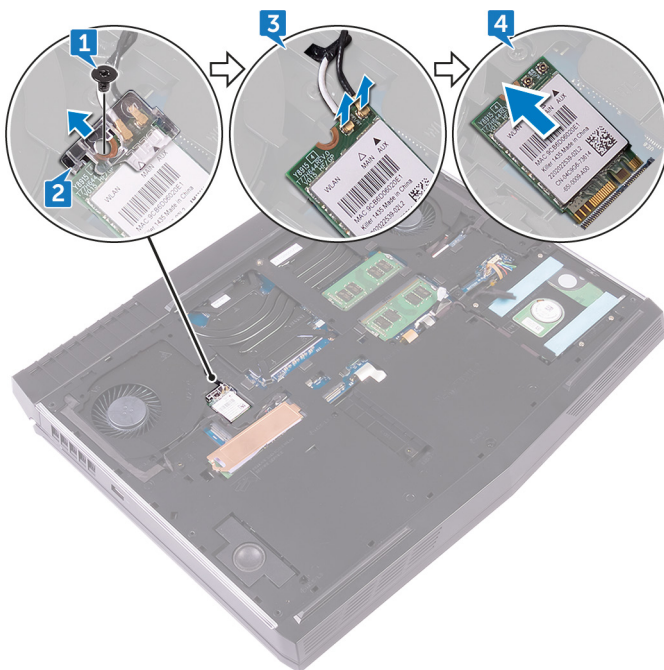

# Ricollocamento della scheda per reti senza fili

**i** N.B.: Prima di effettuare interventi sui componenti interni del computer, leggere le informazioni sulla sicurezza fornite con il computer e seguire la procedura in [Prima degli interventi sui componenti interni del computer](#). Dopo gli interventi sui componenti interni del computer, seguire le istruzioni descritte in [Dopo gli interventi sui componenti interni del computer](#). Per maggiori informazioni sulle procedure consigliate relative alla sicurezza, consultare la home page Conformità alle normative su [www.dell.com/regulatory\\_compliance](http://www.dell.com/regulatory_compliance).

## Procedure

**△** CAUTION: To avoid damaging the wireless card, do not place any cables under it.

1. Align the notch on the wireless card with the tab on the wireless-card slot.
2. Slide the wireless card bracket on to the wireless card, and align the screw hole on the wireless-card bracket with the screw hole on the wireless card and the computer base.
3. Slide the wireless card at an angle into the wireless-card slot.
4. Connect the antenna cables to the wireless card.

The following table provides the antenna-cable color scheme for the wireless card supported by your computer.

**Table 2. Antenna-cable color scheme**

Connectors on the wireless card	Antenna cable color
Auxiliary (black triangle)	Black
Main (white triangle)	White

**i** NOTE: To avoid potential damage to the wireless-card bracket, carefully place it on at an angle on the wireless card before replacing it.

5. Align the screw hole on the wireless-card bracket with the screw hole on the wireless card and the computer base.
6. Press the other end of the wireless card and replace the screw (M2x3) that secures the wireless-card bracket to the computer base.

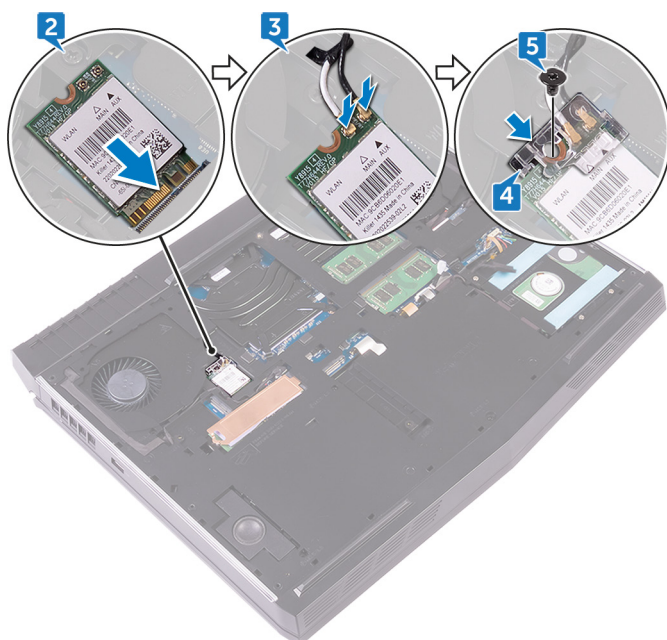

## Post-requisiti

Ricollocare il [coperchio della base](#).

# Rimozione dell'unità a stato solido

ⓘ N.B.: Prima di effettuare interventi sui componenti interni del computer, leggere le informazioni sulla sicurezza fornite con il computer e seguire la procedura in [Prima degli interventi sui componenti interni del computer](#). Dopo gli interventi sui componenti interni del computer, seguire le istruzioni descritte in [Dopo gli interventi sui componenti interni del computer](#). Per maggiori informazioni sulle procedure consigliate relative alla sicurezza, consultare la home page Conformità alle normative su [www.dell.com/regulatory\\_compliance](http://www.dell.com/regulatory_compliance).

⚠ ATTENZIONE: Le unità a stato solido sono estremamente delicate, e vanno maneggiate con cura.

⚠ ATTENZIONE: Per evitare la perdita di dati, non rimuovere l'unità a stato solido quando il computer è acceso o in stato di sospensione.

## Prerequisiti

Rimuovere il [coperchio della base](#).

## Procedura

1. Rimuovere la vite (M2 x 3) che fissa la protezione dell'unità a stato solido e l'unità stessa alla base del computer.
2. Staccare la protezione dell'unità a stato solido da quest'ultima.

ⓘ N.B.: La protezione dell'unità a stato solido si trova unicamente nei computer che vengono spediti con unità a stato solido da 1 TB.

3. Far scivolare e rimuovere l'unità a stato solido dal relativo slot.

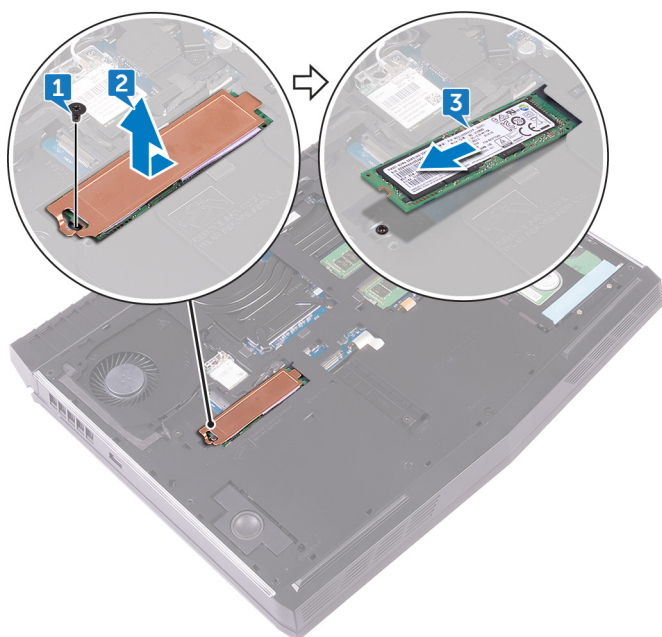

# Ricollocamento dell'unità a stato solido

ⓘ N.B.: Prima di effettuare interventi sui componenti interni del computer, leggere le informazioni sulla sicurezza fornite con il computer e seguire la procedura in [Prima degli interventi sui componenti interni del computer](#). Dopo gli interventi sui componenti interni del computer, seguire le istruzioni descritte in [Dopo gli interventi sui componenti interni del computer](#). Per maggiori informazioni sulle procedure consigliate relative alla sicurezza, consultare la home page Conformità alle normative su [www.dell.com/regulatory\\_compliance](http://www.dell.com/regulatory_compliance).

⚠ ATTENZIONE: Le unità a stato solido sono estremamente delicate, e vanno maneggiate con cura.

## Procedura

1. Allineare la tacca sull'unità a stato solido con la linguetta sullo slot dell'unità stessa.
2. Far scorrere l'unità a stato solido nel relativo slot per unità a stato solido.
3. Far scorrere e far aderire la protezione dello dell'unità a stato solido sull'unità stessa.
4. Allineare il foro per la vite presente sull'unità a stato solido e la relativa protezione al foro per la vite collocato sulla base del computer.
5. Rimontare la vite (M2 x 3) che fissa l'unità a stato solido alla base del computer.

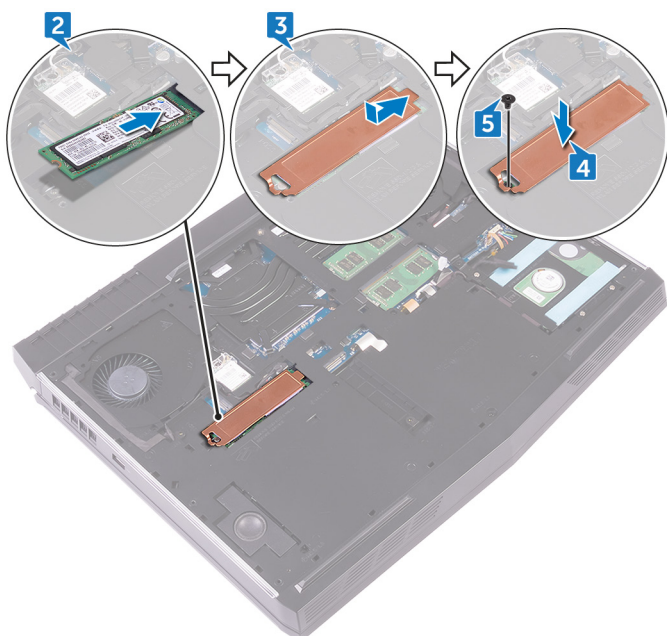

## Post-requisiti

Ricollocare il [coperchio della base](#).

# Rimozione dei moduli di memoria

**i** N.B.: Prima di effettuare interventi sui componenti interni del computer, leggere le informazioni sulla sicurezza fornite con il computer e seguire la procedura in [Prima degli interventi sui componenti interni del computer](#). Dopo gli interventi sui componenti interni del computer, seguire le istruzioni descritte in [Dopo gli interventi sui componenti interni del computer](#). Per maggiori informazioni sulle procedure consigliate relative alla sicurezza, consultare la home page Conformità alle normative su [www.dell.com/regulatory\\_compliance](http://www.dell.com/regulatory_compliance).

## Prerequisiti

Rimuovere il [coperchio della base](#).

## Procedura

1. Utilizzando la punta delle dita, allargare delicatamente i fermagli di fissaggio su ciascuna estremità dello slot del modulo di memoria fino a farlo uscire.
2. Far scorrere e rimuovere il modulo di memoria dal relativo slot.

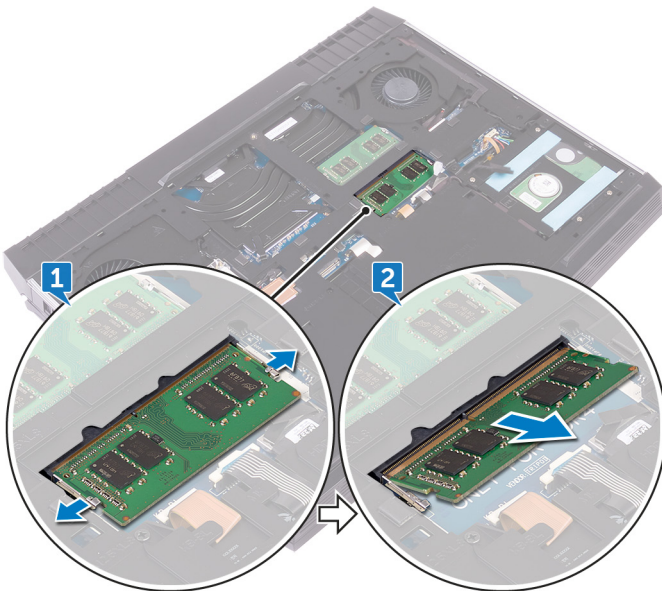

# Ricollocamento dei moduli di memoria

**i** N.B.: Prima di effettuare interventi sui componenti interni del computer, leggere le informazioni sulla sicurezza fornite con il computer e seguire la procedura in [Prima degli interventi sui componenti interni del computer](#). Dopo gli interventi sui componenti interni del computer, seguire le istruzioni descritte in [Dopo gli interventi sui componenti interni del computer](#). Per maggiori informazioni sulle procedure consigliate relative alla sicurezza, consultare la home page Conformità alle normative su [www.dell.com/regulatory\\_compliance](http://www.dell.com/regulatory_compliance).

## Procedura

1. Allineare la tacca presente sul modulo di memoria alla linguetta collocata sul slot dello stesso modulo, quindi farlo scorrere saldamente all'interno dello slot da un angolo.
2. Premere il modulo di memoria finché non scatta in posizione.

**i** N.B.: Se non si sente lo scatto, rimuovere il modulo di memoria e reinstallarlo.

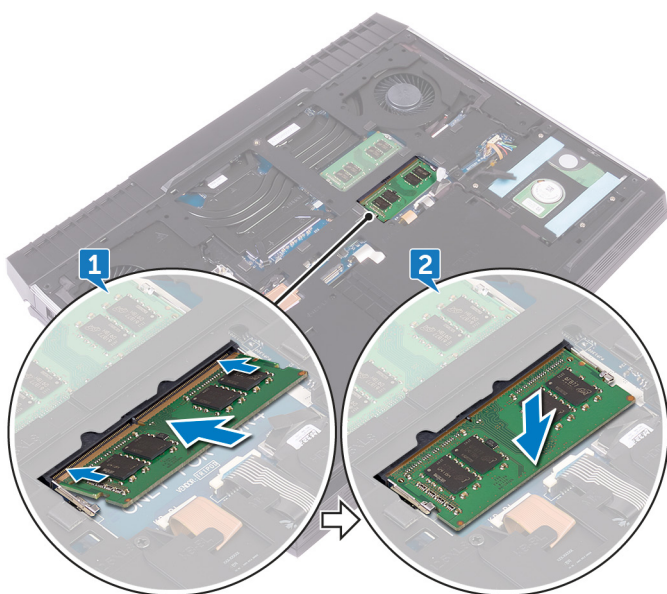

## Post-requisiti

Ricollocare il [coperchio della base](#).

# Rimozione del coperchio Rear-I/O

**i** N.B.: Prima di effettuare interventi sui componenti interni del computer, leggere le informazioni sulla sicurezza fornite con il computer e seguire la procedura in [Prima degli interventi sui componenti interni del computer](#). Dopo gli interventi sui componenti interni del computer, seguire le istruzioni descritte in [Dopo gli interventi sui componenti interni del computer](#). Per maggiori informazioni sulle procedure consigliate relative alla sicurezza, consultare la home page Conformità alle normative su [www.dell.com/regulatory\\_compliance](http://www.dell.com/regulatory_compliance).

## Prerequisiti

Rimuovere il [coperchio della base](#).

## Procedura

1. Rimuovere le due viti (M2.5 x 7) che fissano il coperchio Rear-I/O al gruppo del supporto per i polsi.
2. Utilizzando un graffietto in plastica, sbloccare delicatamente le linguette che fissano il coperchio Rear-I/O alla base del computer.
3. Far scorrere il coperchio Rear-I/O e rimuoverlo dalla base del computer.

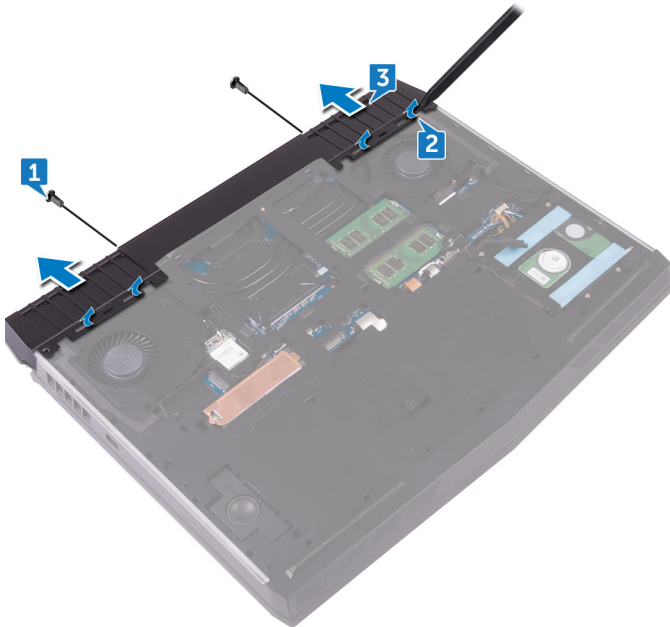

# Ricollocamento del coperchio Rear-I/O

**i** N.B.: Prima di effettuare interventi sui componenti interni del computer, leggere le informazioni sulla sicurezza fornite con il computer e seguire la procedura in [Prima degli interventi sui componenti interni del computer](#). Dopo gli interventi sui componenti interni del computer, seguire le istruzioni descritte in [Dopo gli interventi sui componenti interni del computer](#). Per maggiori informazioni sulle procedure consigliate relative alla sicurezza, consultare la home page Conformità alle normative su [www.dell.com/regulatory\\_compliance](http://www.dell.com/regulatory_compliance).

## Procedura

1. Far scorrere le linguette sul coperchio di I/O posteriore negli slot collocati sulla base del computer, quindi far scattare il coperchio in posizione.
2. Rimontare le due viti (M2.5 x 7) che fissano il coperchio Rear-I/O al gruppo del supporto per i polsi.

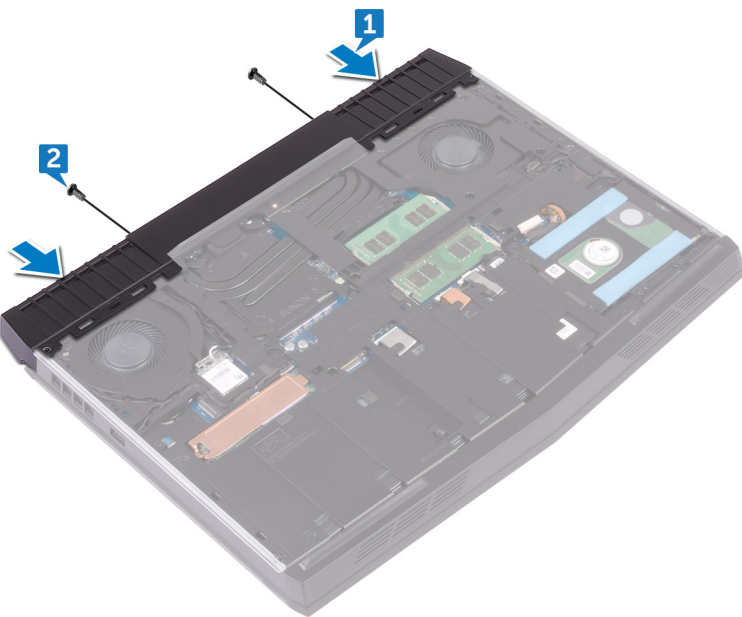

## Post-requisiti

Ricollocare il [coperchio della base](#).

# Rimozione della base del computer

**i** N.B.: Prima di effettuare interventi sui componenti interni del computer, leggere le informazioni sulla sicurezza fornite con il computer e seguire la procedura in [Prima degli interventi sui componenti interni del computer](#). Dopo gli interventi sui componenti interni del computer, seguire le istruzioni descritte in [Dopo gli interventi sui componenti interni del computer](#). Per maggiori informazioni sulle procedure consigliate relative alla sicurezza, consultare la home page Conformità alle normative su [www.dell.com/regulatory\\_compliance](http://www.dell.com/regulatory_compliance).

## Prerequisiti

1. Rimuovere il [coperchio della base](#).
2. Rimuovere la [scheda senza fili](#).
3. Rimuovere l'[unità a stato solido](#).
4. Rimuovere il [coperchio di I/O posteriore](#).

## Procedure

1. Note the cable routing and remove the antenna cables from the routing guides on the computer base.
2. Disconnect the tron-light cable from the system board.
3. Disconnect the tron-light cable from the system board.

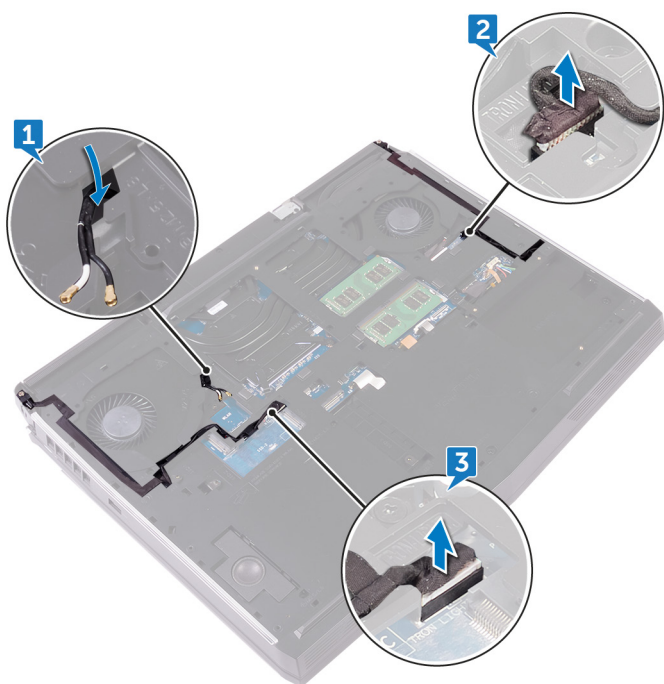

4. Remove the two screws (M2.5x5) that secure the computer base to the palm-rest assembly.
5. Remove the 14 screws (M2.5x8) that secure the computer base to the palm-rest assembly.

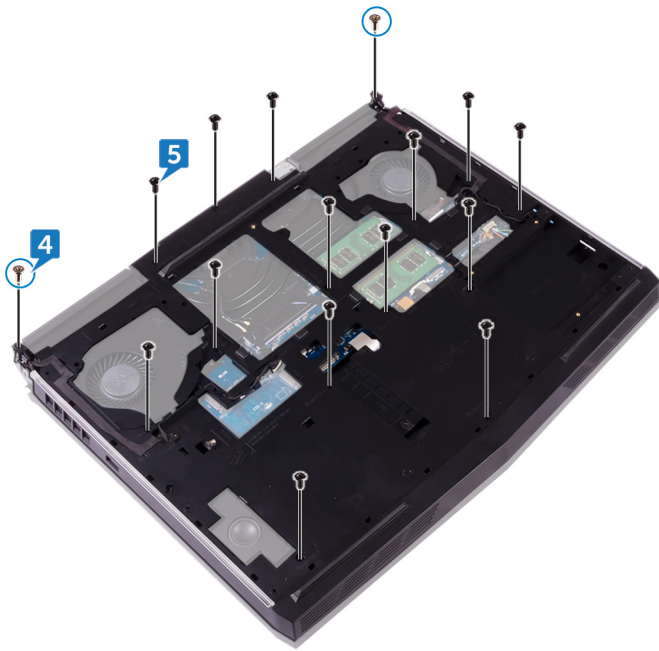

6. Using a plastic scribe, gently release the tabs on the computer base from the slots on the palm-rest assembly.
7. Lift the computer base off the palm-rest assembly.

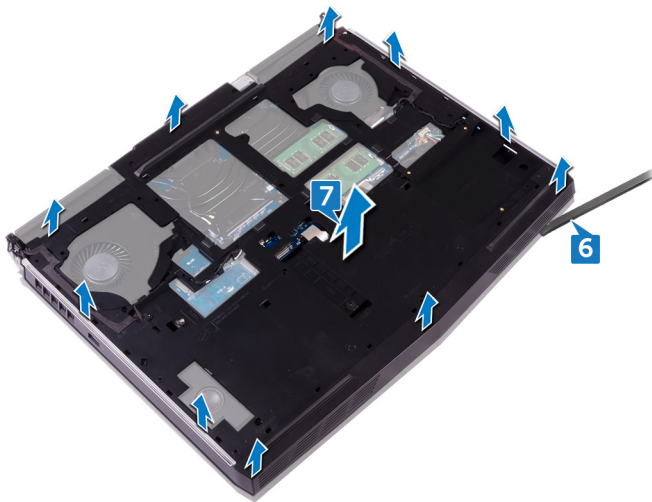

# Ricollocamento della base del computer

**i** N.B.: Prima di effettuare interventi sui componenti interni del computer, leggere le informazioni sulla sicurezza fornite con il computer e seguire la procedura in [Prima degli interventi sui componenti interni del computer](#). Dopo gli interventi sui componenti interni del computer, seguire le istruzioni descritte in [Dopo gli interventi sui componenti interni del computer](#). Per maggiori informazioni sulle procedure consigliate relative alla sicurezza, consultare la home page Conformità alle normative su [www.dell.com/regulatory\\_compliance](http://www.dell.com/regulatory_compliance).

## Procedure

1. Align the screw holes on the computer base with the screw holes on the palm-rest assembly.
2. Replace the 14 screws (M2.5x8) that secure the computer base to the palm-rest assembly.
3. Replace the two screws (M2.5x5) that secure the computer base to the palm-rest assembly.
4. Connect the tron-light cables to the system board.
5. Route the antenna cables through the routing guides on the computer base.

## Post-requisiti

1. Ricollocare il [coperchio di I/O posteriore](#).
2. Ricollocare l'[unità a stato solido](#).
3. Ricollocare la [scheda senza fili](#).
4. Ricollocare il [coperchio della base](#).

# Rimozione della batteria pulsante

**i** N.B.: Prima di effettuare interventi sui componenti interni del computer, leggere le informazioni sulla sicurezza fornite con il computer e seguire la procedura in [Prima degli interventi sui componenti interni del computer](#). Dopo gli interventi sui componenti interni del computer, seguire le istruzioni descritte in [Dopo gli interventi sui componenti interni del computer](#). Per maggiori informazioni sulle procedure consigliate relative alla sicurezza, consultare la home page Conformità alle normative su [www.dell.com/regulatory\\_compliance](http://www.dell.com/regulatory_compliance).

**△** **ATTENZIONE:** La rimozione della batteria a bottone comporta il ripristino del programma di configurazione del BIOS alle impostazioni predefinite. Si consiglia di prendere nota delle impostazioni del programma di configurazione del BIOS prima di rimuovere la batteria a bottone.

## Prerequisiti

1. Rimuovere il [coperchio della base](#).
2. Rimuovere la [scheda senza fili](#).
3. Rimuovere l'[unità a stato solido](#).
4. Rimuovere il [coperchio di I/O posteriore](#).
5. Rimuovere la [base del computer](#).

## Procedura

1. Scollegare il cavo della batteria pulsante dalla scheda di sistema.
2. Staccare il nastro che fissa il cavo della batteria pulsante alla scheda di sistema.
3. Staccare il nastro che fissa il cavo della batteria pulsante al gruppo del supporto per i polsi.
4. Prendere nota dell'instradamento del cavo della batteria pulsante, quindi rimuoverlo dalle apposite guide di instradamento collocate sul gruppo del supporto per i polsi.
5. Rimuovere delicatamente la batteria pulsante e il suo cavo dal gruppo del supporto per i polsi.

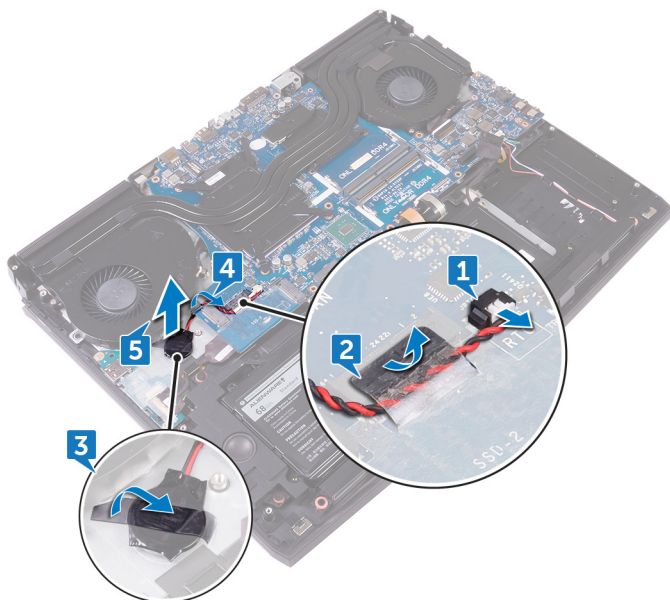

# Ricollocamento della batteria pulsante.

**i** N.B.: Prima di effettuare interventi sui componenti interni del computer, leggere le informazioni sulla sicurezza fornite con il computer e seguire la procedura in [Prima degli interventi sui componenti interni del computer](#). Dopo gli interventi sui componenti interni del computer, seguire le istruzioni descritte in [Dopo gli interventi sui componenti interni del computer](#). Per maggiori informazioni sulle procedure consigliate relative alla sicurezza, consultare la home page Conformità alle normative su [www.dell.com/regulatory\\_compliance](http://www.dell.com/regulatory_compliance).

## Procedura

1. Attaccare la batteria a bottone al gruppo del supporto per i polsi.
2. Far aderire il nastro che fissa il cavo della batteria a bottone al gruppo del supporto per i polsi.
3. Collegare il cavo della batteria pulsante alla scheda di sistema.
4. Instradare il cavo della batteria a bottone attraverso la guida di instradamento e far aderire il nastro che fissa il cavo della batteria a bottone alla scheda di sistema.

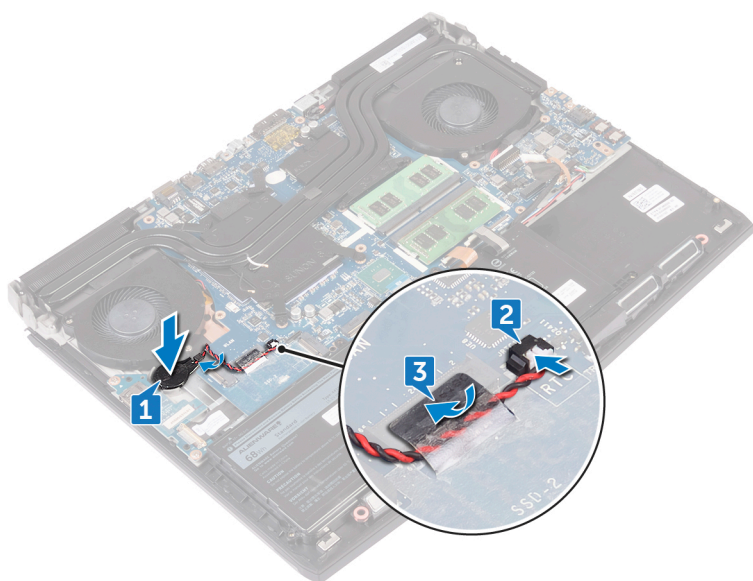

## Post-requisiti

1. Ricollocare la [base del computer](#).
2. Ricollocare il [coperchio di I/O posteriore](#).
3. Ricollocare l'[unità a stato solido](#).
4. Ricollocare la [scheda senza fili](#).
5. Ricollocare il [coperchio della base](#).

# Rimozione degli altoparlanti

**i** N.B.: Prima di effettuare interventi sui componenti interni del computer, leggere le informazioni sulla sicurezza fornite con il computer e seguire la procedura in [Prima degli interventi sui componenti interni del computer](#). Dopo gli interventi sui componenti interni del computer, seguire le istruzioni descritte in [Dopo gli interventi sui componenti interni del computer](#). Per maggiori informazioni sulle procedure consigliate relative alla sicurezza, consultare la home page Conformità alle normative su [www.dell.com/regulatory\\_compliance](http://www.dell.com/regulatory_compliance).

## Prerequisiti

1. Rimuovere il [coperchio della base](#).
2. Rimuovere la [scheda senza fili](#).
3. Rimuovere l'[unità a stato solido](#).
4. Rimuovere il [coperchio di I/O posteriore](#).
5. Rimuovere la [base del computer](#).

## Procedura

1. Scollegare il cavo degli altoparlanti dalla scheda di sistema.
2. Rimuovere il cavo dell'altoparlante dalle guide di instradamento sul gruppo del supporto per i polsi.
3. Sollevare gli altoparlanti e il relativo cavo dal gruppo del supporto per i polsi.

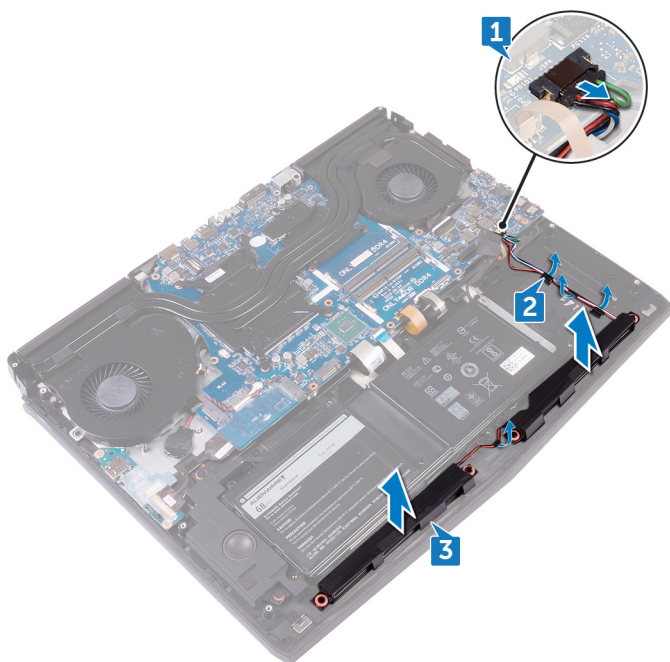

# Ricollocamento degli altoparlanti

**i** N.B.: Prima di effettuare interventi sui componenti interni del computer, leggere le informazioni sulla sicurezza fornite con il computer e seguire la procedura in [Prima degli interventi sui componenti interni del computer](#). Dopo gli interventi sui componenti interni del computer, seguire le istruzioni descritte in [Dopo gli interventi sui componenti interni del computer](#). Per maggiori informazioni sulle procedure consigliate relative alla sicurezza, consultare la home page Conformità alle normative su [www.dell.com/regulatory\\_compliance](http://www.dell.com/regulatory_compliance).

## Procedura

1. Servendosi dei supporti di allineamento, collocare gli altoparlanti sul gruppo del supporto per i polsi.
2. Instradare il cavo dell'altoparlante nelle guide di instradamento sul gruppo del supporto per i polsi.
3. Collegare il cavo degli altoparlanti alla scheda di sistema.

## Post-requisiti

1. Ricollocare la [base del computer](#).
2. Ricollocare il [coperchio di I/O posteriore](#).
3. Ricollocare l'[unità a stato solido](#).
4. Ricollocare la [scheda senza fili](#).
5. Ricollocare il [coperchio della base](#).

# Rimozione della scheda di I/O

**i** N.B.: Prima di effettuare interventi sui componenti interni del computer, leggere le informazioni sulla sicurezza fornite con il computer e seguire la procedura in [Prima degli interventi sui componenti interni del computer](#). Dopo gli interventi sui componenti interni del computer, seguire le istruzioni descritte in [Dopo gli interventi sui componenti interni del computer](#). Per maggiori informazioni sulle procedure consigliate relative alla sicurezza, consultare la home page Conformità alle normative su [www.dell.com/regulatory\\_compliance](http://www.dell.com/regulatory_compliance).

## Prerequisiti

1. Rimuovere il [coperchio della base](#).
2. Rimuovere la [scheda senza fili](#).
3. Rimuovere l'[unità a stato solido](#).
4. Rimuovere il [coperchio di I/O posteriore](#).
5. Rimuovere la [base del computer](#).

## Procedura

1. Rimuovere il nastro che fissa il cavo della scheda I/O alla relativa scheda.
2. Sollevare il dispositivo di chiusura e scollegare il cavo della scheda di I/O dalla relativa scheda.
3. Rimuovere le viti (M2.5 x 5) che fissano la scheda di I/O al gruppo del supporto per i polsi.
4. Capovolgere la scheda I/O.

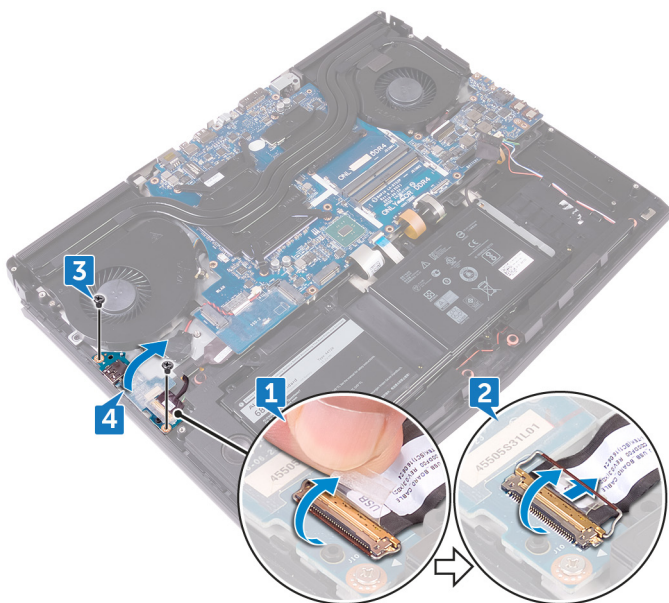

5. Scollegare il cavo del subwoofer.
6. Estrarre la scheda di I/O dal gruppo del supporto per i polsi.

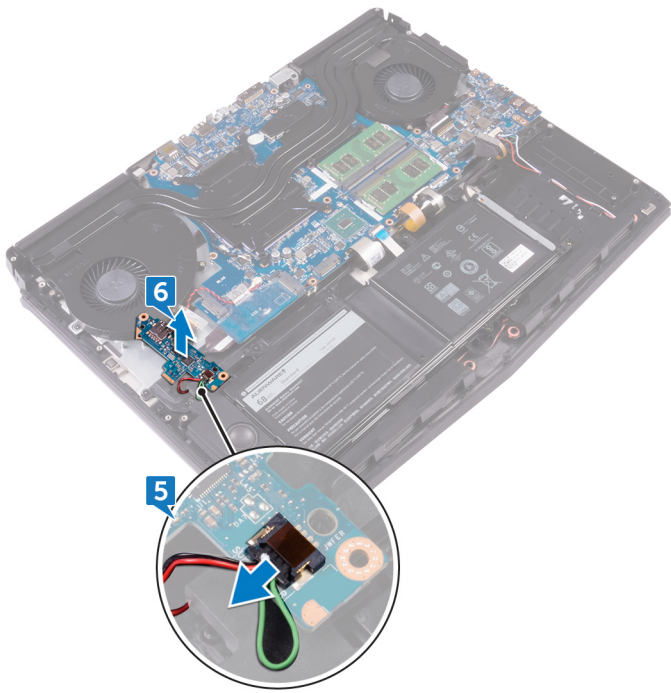

# Ricollocamento della scheda di I/O

**i** N.B.: Prima di effettuare interventi sui componenti interni del computer, leggere le informazioni sulla sicurezza fornite con il computer e seguire la procedura in [Prima degli interventi sui componenti interni del computer](#). Dopo gli interventi sui componenti interni del computer, seguire le istruzioni descritte in [Dopo gli interventi sui componenti interni del computer](#). Per maggiori informazioni sulle procedure consigliate relative alla sicurezza, consultare la home page Conformità alle normative su [www.dell.com/regulatory\\_compliance](http://www.dell.com/regulatory_compliance).

## Procedura

1. Collegare il cavo del subwoofer alla scheda di I/O.
2. Capovolgere la scheda I/O.
3. Utilizzando gli appositi supporti di allineamento, collocare la scheda di I/O sul gruppo del supporto per i polsi e allineare i fori per le viti presenti sulla scheda di I/O ai fori delle viti collocati sul gruppo del supporto per i polsi.
4. Rimontare le viti (M2.5 x 5) che fissano la scheda di I/O al gruppo del supporto per i polsi.
5. Far scorrere il cavo della scheda di I/O nel connettore presente sulla scheda e premere il dispositivo di chiusura per fissare il cavo.
6. Far aderire il nastro che fissa il cavo della scheda I/O alla scheda.

## Post-requisiti

1. Ricollocare la [base del computer](#).
2. Ricollocare il [coperchio di I/O posteriore](#).
3. Ricollocare l'[unità a stato solido](#).
4. Ricollocare la [scheda senza fili](#).
5. Ricollocare il [coperchio della base](#).

# Rimozione del subwoofer

**i** N.B.: Prima di effettuare interventi sui componenti interni del computer, leggere le informazioni sulla sicurezza fornite con il computer e seguire la procedura in [Prima degli interventi sui componenti interni del computer](#). Dopo gli interventi sui componenti interni del computer, seguire le istruzioni descritte in [Dopo gli interventi sui componenti interni del computer](#). Per maggiori informazioni sulle procedure consigliate relative alla sicurezza, consultare la home page Conformità alle normative su [www.dell.com/regulatory\\_compliance](http://www.dell.com/regulatory_compliance).

## Prerequisiti

1. Rimuovere il [coperchio della base](#).
2. Rimuovere la [scheda senza fili](#).
3. Rimuovere l'[unità a stato solido](#).
4. Rimuovere il [coperchio di I/O posteriore](#).
5. Rimuovere la [base del computer](#).
6. Rimuovere la [scheda di I/O](#).

## Procedura

1. Rimuovere le due viti (M2x2) che fissano il subwoofer al gruppo del supporto per i polsi.
2. Sollevare il subwoofer e il relativo cavo dal gruppo del supporto per i polsi.

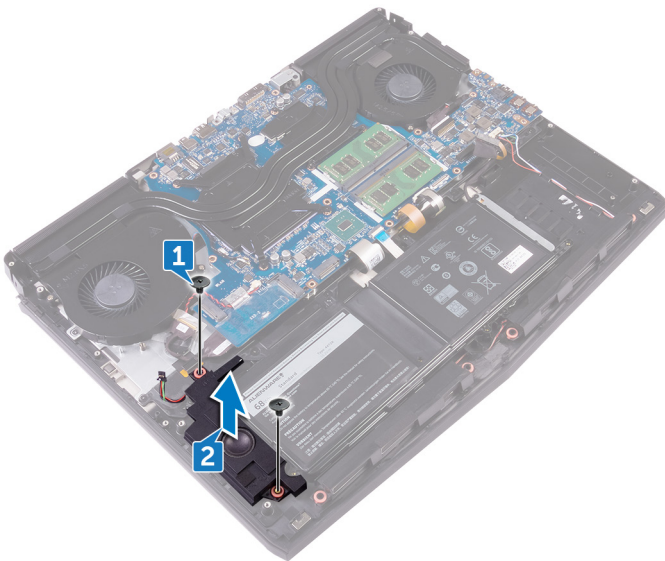

# Ricollocamento del subwoofer

**i** N.B.: Prima di effettuare interventi sui componenti interni del computer, leggere le informazioni sulla sicurezza fornite con il computer e seguire la procedura in [Prima degli interventi sui componenti interni del computer](#). Dopo gli interventi sui componenti interni del computer, seguire le istruzioni descritte in [Dopo gli interventi sui componenti interni del computer](#). Per maggiori informazioni sulle procedure consigliate relative alla sicurezza, consultare la home page Conformità alle normative su [www.dell.com/regulatory\\_compliance](http://www.dell.com/regulatory_compliance).

## Procedura

1. Allineare i fori delle viti sul subwoofer a quelli sul gruppo di supporto per i polsi.
2. Ricollocare le due viti (M2x2) che fissano il subwoofer al gruppo del supporto per i polsi.

## Post-requisiti

1. Ricollocare la [scheda di I/O](#).
2. Ricollocare la [base del computer](#).
3. Ricollocare il [coperchio di I/O posteriore](#).
4. Ricollocare l'[unità a stato solido](#).
5. Ricollocare la [scheda senza fili](#).
6. Ricollocare il [coperchio della base](#).

# Rimozione del gruppo della scheda di sistema

- ① **N.B.:** Prima di effettuare interventi sui componenti interni del computer, leggere le informazioni sulla sicurezza fornite con il computer e seguire la procedura in [Prima degli interventi sui componenti interni del computer](#). Dopo gli interventi sui componenti interni del computer, seguire le istruzioni descritte in [Dopo gli interventi sui componenti interni del computer](#). Per maggiori informazioni sulle procedure consigliate relative alla sicurezza, consultare la home page Conformità alle normative su [www.dell.com/regulatory\\_compliance](http://www.dell.com/regulatory_compliance).
- ① **N.B.:** Il Numero di servizio del computer è memorizzato nella scheda di sistema. Inserire il Numero di servizio nel programma di configurazione del BIOS dopo aver ricollocato la scheda di sistema.
- ① **N.B.:** Il ricollocamento della scheda di sistema annulla eventuali modifiche apportate al BIOS mediante il programma di configurazione del sistema. È necessario apportare nuovamente le modifiche appropriate dopo aver ricollocato la scheda di sistema.
- ① **N.B.:** Prima di scollegare i cavi dalla scheda di sistema, prendere nota dell'ubicazione dei connettori, così da poterli ricollegare correttamente dopo aver ricollocato la scheda di sistema.

## Prerequisiti

1. Rimuovere il [coperchio della base](#).
2. Rimuovere la [scheda senza fili](#).
3. Rimuovere l'[unità a stato solido](#).
4. Rimuovere il [coperchio di I/O posteriore](#).
5. Rimuovere la [base del computer](#).
6. Rimuovere i [moduli di memoria](#).

## Procedura

1. Capovolgere il computer.
2. Staccare il nastro che assicura il cavo dello schermo alla scheda di sistema.
3. Aprire il dispositivo di chiusura e scollegare il cavo dello schermo dalla scheda di sistema.
4. Scollegare il cavo della scheda eye tracker Tobii dalla scheda di sistema.
5. Utilizzando l'apposita linguetta, scollegare il cavo della scheda del pulsante di accensione dalla scheda di sistema.
6. Scollegare il cavo della scheda del logo dalla scheda di sistema.

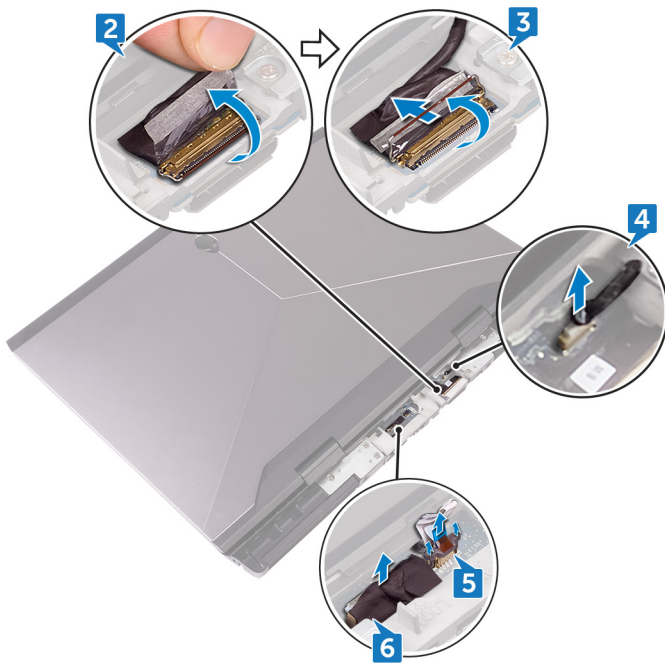

7. Capovolgere il computer.
8. Scollegare il cavo della batteria pulsante dalla scheda di sistema.
9. Staccare il nastro che fissa il cavo della batteria pulsante alla scheda di sistema.
10. Scollegare il cavo della porta dell'adattatore di alimentazione dalla scheda di sistema.
11. Scollegare il cavo degli altoparlanti dalla scheda di sistema.
12. Sollevare il dispositivo di chiusura e scollegare il cavo di retroilluminazione dei tasti macro dalla scheda di sistema.
13. Sollevare il dispositivo di chiusura e scollegare il cavo di retroilluminazione della tastiera dalla scheda di sistema.
14. Sollevare il dispositivo di chiusura e scollegare il cavo dei tasti macro dalla scheda di sistema.

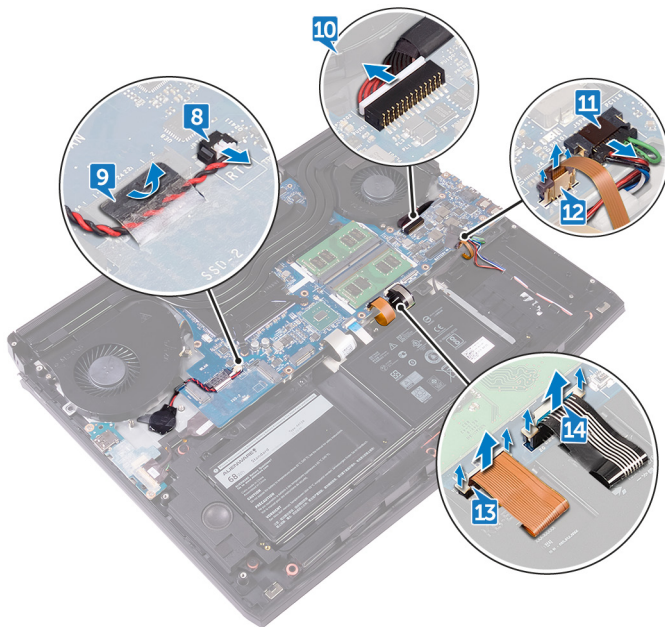

15. Rimuovere il nastro che fissa il cavo della scheda I/O alla relativa scheda.
16. Sollevare il dispositivo di chiusura e scollegare il cavo della scheda di I/O dalla relativa scheda.
17. Aprire il dispositivo di chiusura e scollegare il cavo della tastiera dalla scheda di sistema.
18. Sollevare il dispositivo di chiusura e scollegare il cavo del touchpad dalla scheda di sistema.

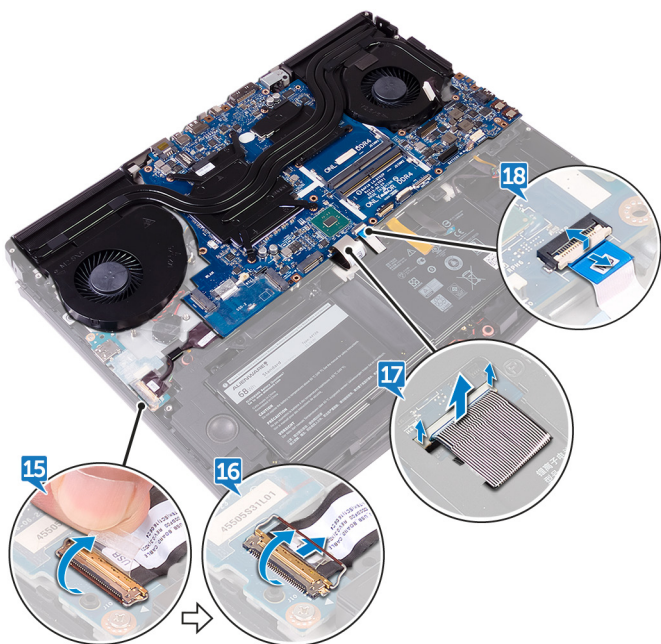

19. Rimuovere la vite (M2.5 x 5) che fissa la staffa della porta USB di tipo-C alla scheda di sistema, quindi sollevare la staffa dalla scheda di sistema.
20. Rimuovere le sette viti (M2.5 x 5) che fissano il gruppo della scheda di sistema al gruppo del supporto per i polsi.
21. Sollevare il gruppo della scheda di sistema dal gruppo del supporto per i polsi.

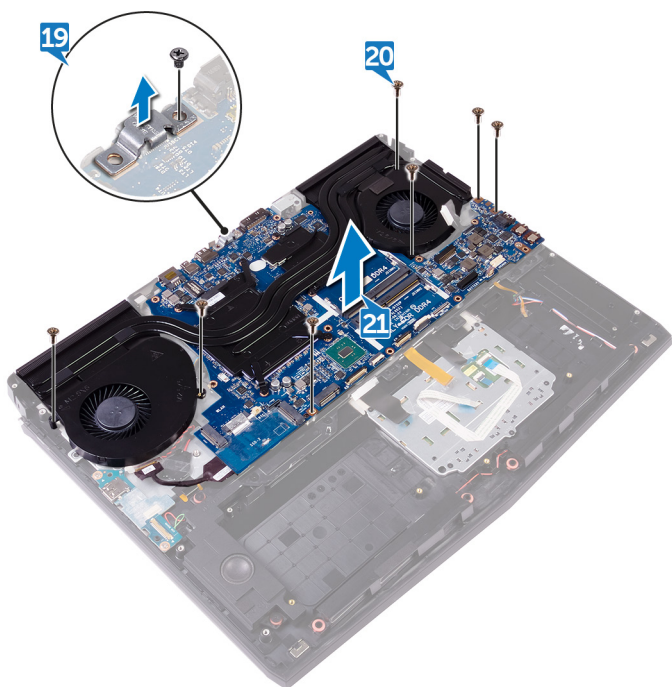

22. Rimuovere il [gruppo del dissipatore di calore](#).
23. Dopo aver eseguito tutti i passaggi precedenti, rimane la scheda di sistema.

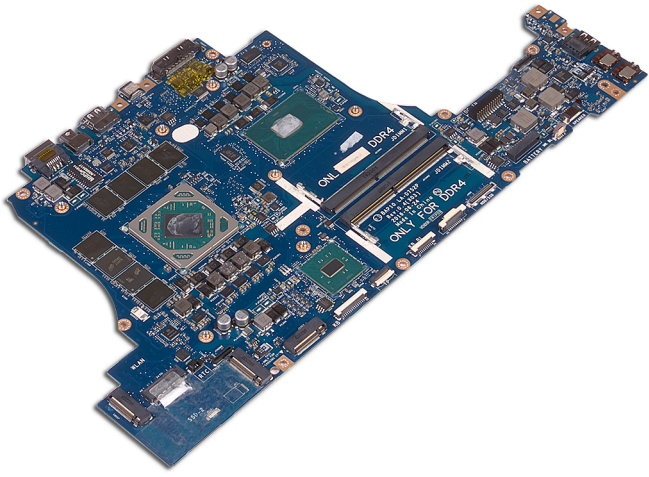

# Ricollocamento della scheda di sistema

- i** N.B.: Prima di effettuare interventi sui componenti interni del computer, leggere le informazioni sulla sicurezza fornite con il computer e seguire la procedura in [Prima degli interventi sui componenti interni del computer](#). Dopo gli interventi sui componenti interni del computer, seguire le istruzioni descritte in [Dopo gli interventi sui componenti interni del computer](#). Per maggiori informazioni sulle procedure consigliate relative alla sicurezza, consultare la home page Conformità alle normative su [www.dell.com/regulatory\\_compliance](http://www.dell.com/regulatory_compliance).
- i** N.B.: Il Numero di servizio del computer è memorizzato nella scheda di sistema. Inserire il Numero di servizio nel programma di configurazione del BIOS dopo aver ricollocato la scheda di sistema.
- i** N.B.: Il ricollocamento della scheda di sistema annulla eventuali modifiche apportate al BIOS mediante il programma di configurazione del sistema. È necessario apportare nuovamente le modifiche appropriate dopo aver ricollocato la scheda di sistema.

## Procedura

**△** **ATTENZIONE:** Accertarsi che non vi siano cavi sotto la scheda di sistema.

1. Ricollocare il [gruppo del dissipatore di calore](#).
2. Allineare i fori delle viti sulla scheda di sistema con i fori delle viti sul gruppo supporto per i polsi.
3. Ricollocare le sette viti (M2.5 x 5) che fissano il gruppo della scheda di sistema al gruppo del supporto per i polsi.
4. Allineare il foro per la vite presente sulla staffa della porta USB di tipo C al foro per la vite collocato sulla scheda di sistema.
5. Ricollocare la vite (M2.5 x 5) che fissa la staffa della porta USB di tipo C alla scheda di sistema.
6. Far scorrere il cavo della scheda di I/O nel connettore presente sulla scheda e premere il dispositivo di chiusura per fissare il cavo.
7. Far aderire il nastro che fissa il cavo della scheda I/O alla scheda.
8. Far scorrere il cavo del touchpad nel connettore sulla scheda di sistema, quindi chiudere il dispositivo di chiusura per fissare il cavo.
9. Inserire il cavo della tastiera, il cavo dei tasti macro e il cavo di retroilluminazione della tastiera nei rispettivi connettori, quindi premere i dispositivi di chiusura per fissare i cavi.
10. Collegare il cavo dei tasti macro, il cavo dell'altoparlante, il cavo della porta dell'adattatore di alimentazione e il cavo della batteria pulsante alla scheda di sistema.
11. Instradare la batteria pulsante attraverso il canale di instradamento e far aderire il nastro per fissare il cavo.
12. Capovolgere il computer.
13. Collegare il cavo della scheda del logo, il cavo della scheda del pulsante di accensione e il cavo della scheda dell'eye tracker Tobii alla scheda di sistema.
14. Far scorrere il cavo dello schermo all'interno del connettore sulla scheda di sistema e premere sul dispositivo di chiusura per fissare il cavo.
15. Far aderire il nastro che fissa il cavo dello schermo alla scheda di sistema.

## Post-requisiti

1. Ricollocare i [moduli di memoria](#).
2. Ricollocare la [base del computer](#).
3. Ricollocare il [coperchio di I/O posteriore](#).
4. Ricollocare l'[unità a stato solido](#).
5. Ricollocare la [scheda senza fili](#).
6. Ricollocare il [coperchio della base](#).

# Rimozione del gruppo dissipatore di calore

- i** N.B.: Prima di effettuare interventi sui componenti interni del computer, leggere le informazioni sulla sicurezza fornite con il computer e seguire la procedura in [Prima degli interventi sui componenti interni del computer](#). Dopo gli interventi sui componenti interni del computer, seguire le istruzioni descritte in [Dopo gli interventi sui componenti interni del computer](#). Per maggiori informazioni sulle procedure consigliate relative alla sicurezza, consultare la home page Conformità alle normative su [www.dell.com/regulatory\\_compliance](http://www.dell.com/regulatory_compliance).
- i** N.B.: Il dissipatore di calore può surriscaldarsi durante il normale funzionamento. Fornire al dissipatore di calore tempo sufficiente per raffreddarsi prima di toccarlo.
- △** **ATTENZIONE:** Per garantire il massimo raffreddamento del processore, non toccare le aree di trasferimento di calore sul dissipatore di calore. Il sebo della pelle può ridurre la capacità di trasferimento di calore della pasta termococonduttiva.

## Prerequisiti

1. Rimuovere il [coperchio della base](#).
2. Rimuovere la [scheda senza fili](#).
3. Rimuovere l'[unità a stato solido](#).
4. Rimuovere i [moduli di memoria](#).
5. Rimuovere il [coperchio di I/O posteriore](#).
6. Rimuovere la [base del computer](#).

## Procedura

1. Capovolgere il gruppo della scheda di sistema.
  2. Scollegare il cavo della ventola dalla scheda di sistema.
  3. Scollegare il cavo della ventola dalla scheda di sistema.
- i** N.B.: Per i computer forniti con controller grafica NVIDIA GeForce GTX 1060, rimuovere le ventole dopo aver scollegato i cavi dalla scheda di sistema.

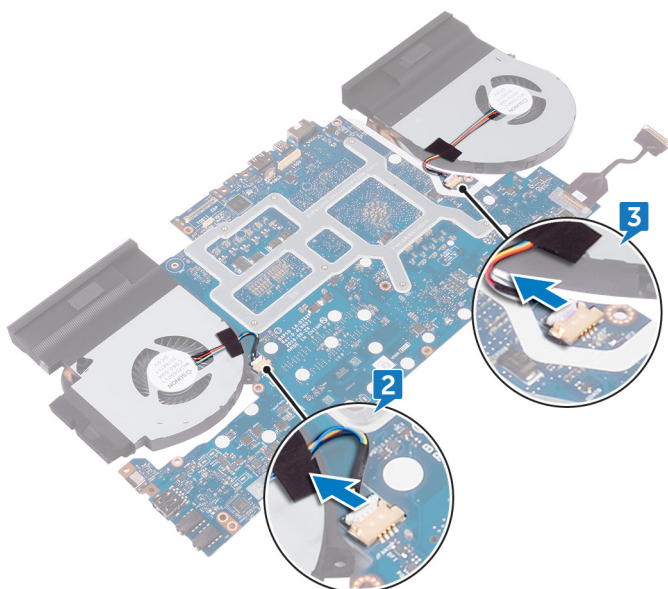

4. Capovolgere il gruppo della scheda di sistema.
5. Rimuovere le sette viti (M2 x 3) che fissano il gruppo del dissipatore di calore alla scheda di sistema.
6. Sollevare il gruppo del dissipatore di calore ed estrarlo dalla scheda di sistema.

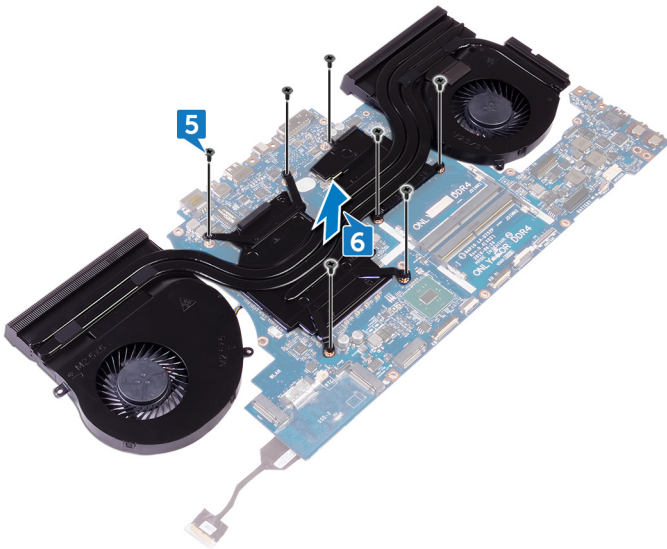

# Ricollocamento del gruppo dissipatore di calore

**i** N.B.: Prima di effettuare interventi sui componenti interni del computer, leggere le informazioni sulla sicurezza fornite con il computer e seguire la procedura in [Prima degli interventi sui componenti interni del computer](#). Dopo gli interventi sui componenti interni del computer, seguire le istruzioni descritte in [Dopo gli interventi sui componenti interni del computer](#). Per maggiori informazioni sulle procedure consigliate relative alla sicurezza, consultare la home page Conformità alle normative su [www.dell.com/regulatory\\_compliance](http://www.dell.com/regulatory_compliance).

**△** **ATTENZIONE:** L'allineamento non corretto del dissipatore di calore può provocare danni alla scheda di sistema e al processore.

**i** N.B.: In caso di ricollocamento della scheda di sistema o del gruppo della ventola e dissipatore di calore, utilizzare il cuscinetto o la pasta termica forniti nel kit per garantire la conduttività termica.

## Procedura

1. Allineare i fori per le viti presenti sul gruppo dissipatore di calore ai fori sulla scheda di sistema.
2. Rimontare le viti (M2 x 3) che fissano il gruppo del dissipatore di calore alla scheda di sistema.
3. Capovolgere il gruppo della scheda di sistema.
  - i** N.B.: Per i computer forniti con controller grafica NVIDIA GeForce GTX 1060, collocare le ventole sugli appositi slot sulla scheda di sistema.
4. Collegare il cavo della ventola alla scheda di sistema.
5. Collegare il cavo della ventola alla scheda di sistema.
6. Far aderire il nastro che fissa il cavo della ventola al gruppo della scheda di sistema.

## Post-requisiti

1. Ricollocare la [base del computer](#).
2. Ricollocare il [coperchio di I/O posteriore](#).
3. Ricollocare i [moduli di memoria](#).
4. Ricollocare l'[unità a stato solido](#).
5. Ricollocare la [scheda senza fili](#).
6. Ricollocare il [coperchio della base](#).

# Rimozione della porta dell'adattatore di alimentazione

**i** N.B.: Prima di effettuare interventi sui componenti interni del computer, leggere le informazioni sulla sicurezza fornite con il computer e seguire la procedura in [Prima degli interventi sui componenti interni del computer](#). Dopo gli interventi sui componenti interni del computer, seguire le istruzioni descritte in [Dopo gli interventi sui componenti interni del computer](#). Per maggiori informazioni sulle procedure consigliate relative alla sicurezza, consultare la home page Conformità alle normative su [www.dell.com/regulatory\\_compliance](http://www.dell.com/regulatory_compliance).

## Prerequisiti

1. Rimuovere il [coperchio della base](#).
2. Rimuovere la [scheda senza fili](#).
3. Rimuovere l'[unità a stato solido](#).
4. Rimuovere i [moduli di memoria](#).
5. Rimuovere il [coperchio di I/O posteriore](#).
6. Rimuovere la [base del computer](#).

## Procedura

1. Rimuovere la vite (M2 x 3) che fissa la staffa della porta dell'adattatore di alimentazione al gruppo del supporto per i polsi.
2. Sollevare la staffa della porta dell'adattatore di alimentazione dalla porta.
3. Estrarre la porta dell'adattatore di alimentazione dal gruppo del supporto per i polsi.
4. Staccare il nastro che fissa il cavo della porta dell'adattatore di alimentazione al gruppo del supporto per i polsi.
5. Prendere nota dell'instradamento del cavo dell'adattatore di alimentazione e rimuoverlo dalle guide di instradamento sul gruppo del supporto per i polsi.

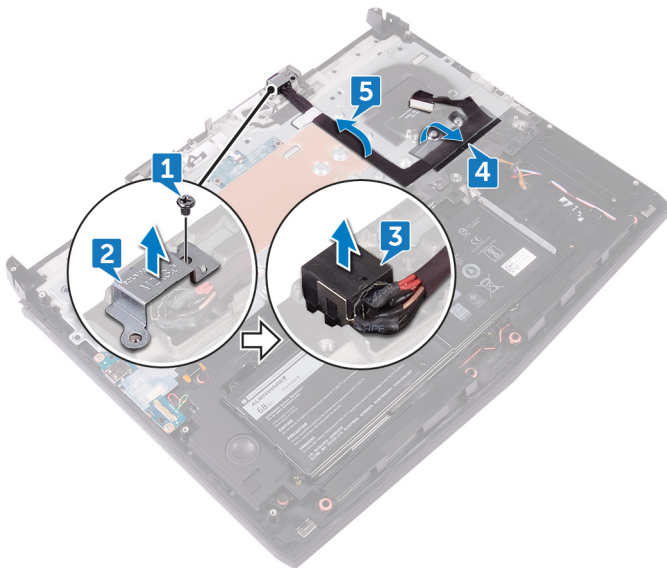

# Ricollocamento della porta dell'adattatore di alimentazione

**i** N.B.: Prima di effettuare interventi sui componenti interni del computer, leggere le informazioni sulla sicurezza fornite con il computer e seguire la procedura in [Prima degli interventi sui componenti interni del computer](#). Dopo gli interventi sui componenti interni del computer, seguire le istruzioni descritte in [Dopo gli interventi sui componenti interni del computer](#). Per maggiori informazioni sulle procedure consigliate relative alla sicurezza, consultare la home page Conformità alle normative su [www.dell.com/regulatory\\_compliance](http://www.dell.com/regulatory_compliance).

## Procedura

1. Collocare la porta dell'alimentatore nello slot sul gruppo del supporto per i polsi.
2. Allineare il foro per la vite presente sulla staffa della porta dell'adattatore di alimentazione al foro per la vite sul gruppo del supporto per i polsi.
3. Utilizzando l'apposito montante di allineamento, collocare la staffa della porta dell'adattatore di alimentazione sulla porta dell'adattatore.
4. Rimontare la vite (M2 x 3) che fissa la staffa della porta dell'adattatore di alimentazione al gruppo del supporto per i polsi.
5. Instradare il cavo della porta dell'adattatore di alimentazione tramite le apposite guide di instradamento collocate sul gruppo del supporto per i polsi.

## Post-requisiti

1. Ricollocare la [base del computer](#).
2. Ricollocare il [coperchio di I/O posteriore](#).
3. Ricollocare i [moduli di memoria](#).
4. Ricollocare l'[unità a stato solido](#).
5. Ricollocare la [scheda senza fili](#).
6. Ricollocare il [coperchio della base](#).

# Rimozione della scheda del pulsante di Accensione

**i** N.B.: Prima di effettuare interventi sui componenti interni del computer, leggere le informazioni sulla sicurezza fornite con il computer e seguire la procedura in [Prima degli interventi sui componenti interni del computer](#). Dopo gli interventi sui componenti interni del computer, seguire le istruzioni descritte in [Dopo gli interventi sui componenti interni del computer](#). Per maggiori informazioni sulle procedure consigliate relative alla sicurezza, consultare la home page Conformità alle normative su [www.dell.com/regulatory\\_compliance](http://www.dell.com/regulatory_compliance).

## Prerequisiti

1. Rimuovere il [coperchio della base](#).
2. Rimuovere la [scheda senza fili](#).
3. Rimuovere l'[unità a stato solido](#).
4. Rimuovere i [moduli di memoria](#).
5. Rimuovere il [coperchio di I/O posteriore](#).
6. Rimuovere la [base del computer](#).

## Procedura

1. Rimuovere le due viti (M2 x 3) che fissano la scheda del pulsante di accensione al gruppo del supporto per i polsi.
2. Sollevare la scheda del pulsante di accensione con il suo cavo, quindi estrarla dal gruppo del supporto per i polsi.

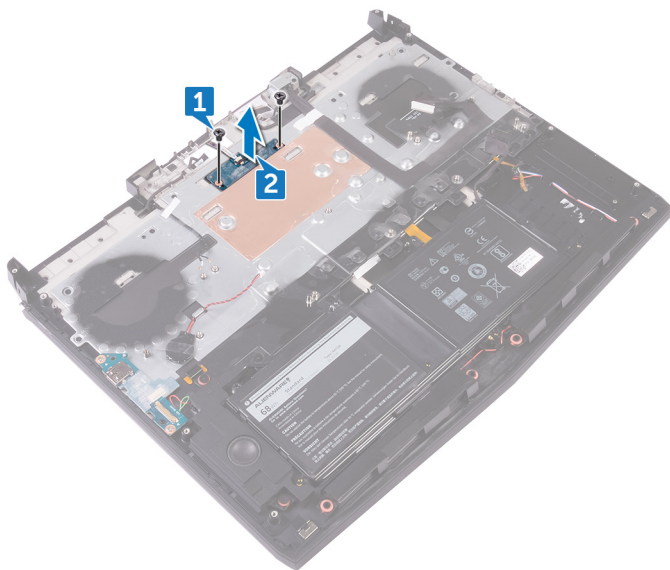

# Ricollocamento della scheda del pulsante di Accensione

**i** N.B.: Prima di effettuare interventi sui componenti interni del computer, leggere le informazioni sulla sicurezza fornite con il computer e seguire la procedura in [Prima degli interventi sui componenti interni del computer](#). Dopo gli interventi sui componenti interni del computer, seguire le istruzioni descritte in [Dopo gli interventi sui componenti interni del computer](#). Per maggiori informazioni sulle procedure consigliate relative alla sicurezza, consultare la home page Conformità alle normative su [www.dell.com/regulatory\\_compliance](http://www.dell.com/regulatory_compliance).

## Procedura

1. Utilizzando gli appositi montanti di allineamento, collocare la scheda del pulsante di accensione sul gruppo del supporto per i polsi.
2. Allineare i fori per le viti sulla scheda del pulsante di accensione ai fori per le viti presenti sul gruppo supporto per i polsi.
3. Rimontare le due viti (M2 x 3) che fissano la scheda del pulsante di accensione al gruppo del supporto per i polsi.

## Post-requisiti

1. Ricollocare la [base del computer](#).
2. Ricollocare il [coperchio di I/O posteriore](#).
3. Ricollocare i [moduli di memoria](#).
4. Ricollocare l'[unità a stato solido](#).
5. Ricollocare la [scheda senza fili](#).
6. Ricollocare il [coperchio della base](#).

# Rimozione del gruppo dello schermo

**i** N.B.: Prima di effettuare interventi sui componenti interni del computer, leggere le informazioni sulla sicurezza fornite con il computer e seguire la procedura in [Prima degli interventi sui componenti interni del computer](#). Dopo gli interventi sui componenti interni del computer, seguire le istruzioni descritte in [Dopo gli interventi sui componenti interni del computer](#). Per maggiori informazioni sulle procedure consigliate relative alla sicurezza, consultare la home page Conformità alle normative su [www.dell.com/regulatory\\_compliance](http://www.dell.com/regulatory_compliance).

## Prerequisiti

1. Rimuovere il [coperchio della base](#).
2. Rimuovere la [scheda senza fili](#).
3. Rimuovere l'[unità a stato solido](#).
4. Rimuovere i [moduli di memoria](#).
5. Rimuovere il [coperchio di I/O posteriore](#).
6. Rimuovere la [base del computer](#).

## Procedure

1. Remove the six screws (M2.5x5) that secure the display assembly to the palm-rest assembly.
2. Lift the display assembly off the computer base.

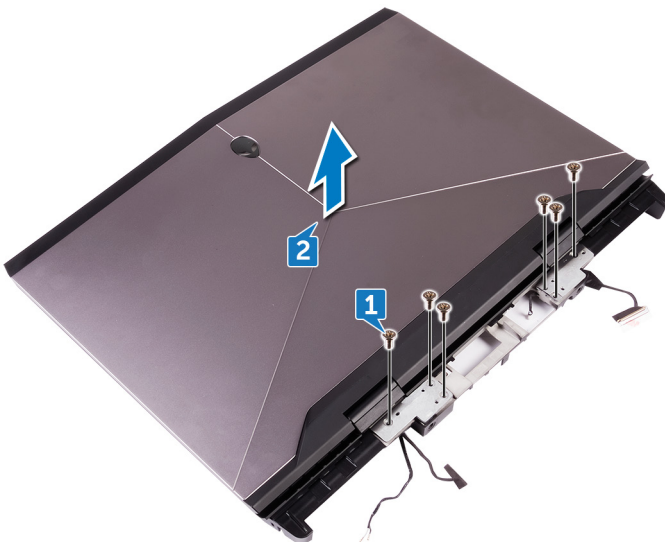

# Ricollocamento del gruppo dello schermo

**i** N.B.: Prima di effettuare interventi sui componenti interni del computer, leggere le informazioni sulla sicurezza fornite con il computer e seguire la procedura in [Prima degli interventi sui componenti interni del computer](#). Dopo gli interventi sui componenti interni del computer, seguire le istruzioni descritte in [Dopo gli interventi sui componenti interni del computer](#). Per maggiori informazioni sulle procedure consigliate relative alla sicurezza, consultare la home page Conformità alle normative su [www.dell.com/regulatory\\_compliance](http://www.dell.com/regulatory_compliance).

## Procedure

1. Align the screw holes on the display hinges with the screw holes on the palm-rest assembly.
2. Replace the six screws (M2.5x5) that secure the display assembly to the palm-rest assembly.

## Post-requisiti

1. Ricollocare la [base del computer](#).
2. Ricollocare il [coperchio di I/O posteriore](#).
3. Ricollocare i [moduli di memoria](#).
4. Ricollocare l'[unità a stato solido](#).
5. Ricollocare la [scheda senza fili](#).
6. Ricollocare il [coperchio della base](#).

# Rimozione della batteria

**i** N.B.: Prima di effettuare interventi sui componenti interni del computer, leggere le informazioni sulla sicurezza fornite con il computer e seguire la procedura in [Prima degli interventi sui componenti interni del computer](#). Dopo gli interventi sui componenti interni del computer, seguire le istruzioni descritte in [Dopo gli interventi sui componenti interni del computer](#). Per maggiori informazioni sulle procedure consigliate relative alla sicurezza, consultare la home page Conformità alle normative su [www.dell.com/regulatory\\_compliance](http://www.dell.com/regulatory_compliance).

## Prerequisiti

1. Rimuovere il [coperchio della base](#).
2. Rimuovere la [scheda senza fili](#).
3. Rimuovere l'[unità a stato solido](#).
4. Rimuovere il [coperchio di I/O posteriore](#).
5. Rimuovere la [base del computer](#).

## Procedura

1. Rimuovere le quattro viti (M2.5 x 5) che fissano la batteria al gruppo del supporto per i polsi.
2. Estrarre la batteria e il relativo cavo dal gruppo palm rest.

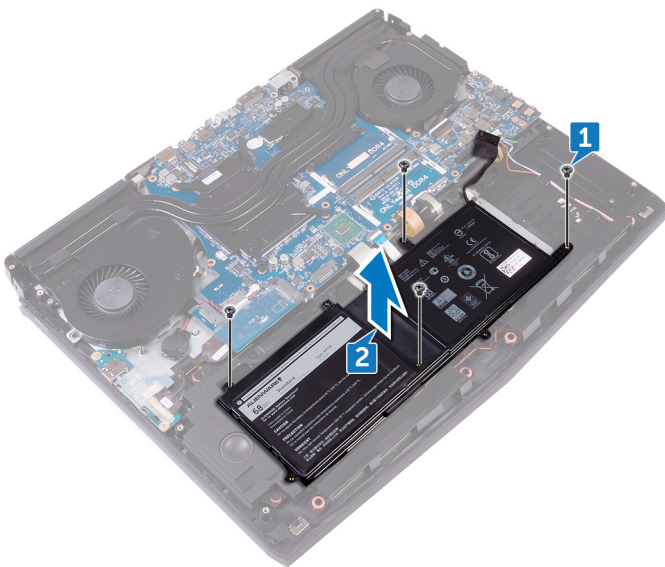

# Ricollocamento della batteria

**i** N.B.: Prima di effettuare interventi sui componenti interni del computer, leggere le informazioni sulla sicurezza fornite con il computer e seguire la procedura in [Prima degli interventi sui componenti interni del computer](#). Dopo gli interventi sui componenti interni del computer, seguire le istruzioni descritte in [Dopo gli interventi sui componenti interni del computer](#). Per maggiori informazioni sulle procedure consigliate relative alla sicurezza, consultare la home page Conformità alle normative su [www.dell.com/regulatory\\_compliance](http://www.dell.com/regulatory_compliance).

## Procedura

1. Servendosi dell'apposito piedino di allineamento, collocare la batteria sul gruppo del supporto per i polsi.
2. Allineare i fori per le viti sulla batteria ai fori per le viti presenti sul gruppo di supporto per i polsi.
3. Ricollocare le quattro viti (M2.5 x 5) che fissano la batteria al gruppo del supporto per i polsi.

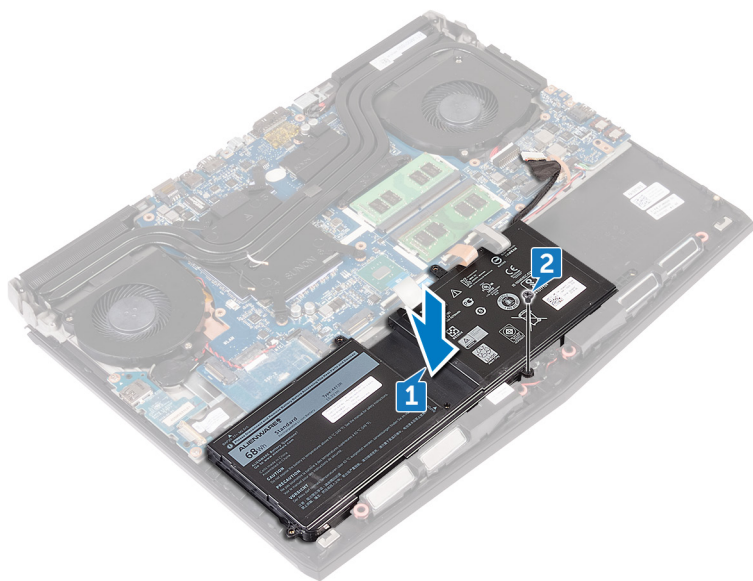

## Post-requisiti

1. Ricollocare la [base del computer](#).
2. Ricollocare il [coperchio di I/O posteriore](#).
3. Ricollocare l'[unità a stato solido](#).
4. Ricollocare la [scheda senza fili](#).
5. Ricollocare il [coperchio della base](#).

# Rimozione del touchpad

**i** N.B.: Prima di effettuare interventi sui componenti interni del computer, leggere le informazioni sulla sicurezza fornite con il computer e seguire la procedura in [Prima degli interventi sui componenti interni del computer](#). Dopo gli interventi sui componenti interni del computer, seguire le istruzioni descritte in [Dopo gli interventi sui componenti interni del computer](#). Per maggiori informazioni sulle procedure consigliate relative alla sicurezza, consultare la home page Conformità alle normative su [www.dell.com/regulatory\\_compliance](http://www.dell.com/regulatory_compliance).

## Prerequisiti

1. Rimuovere il [coperchio della base](#).
2. Rimuovere la [scheda senza fili](#).
3. Rimuovere l'[unità a stato solido](#).
4. Rimuovere il [coperchio di I/O posteriore](#).
5. Rimuovere la [base del computer](#).
6. Rimuovere la [batteria](#).

## Procedura

1. Sollevare il dispositivo di chiusura e scollegare il cavo del touchpad dalla scheda di sistema.
2. Aprire i dispositivi di chiusura e scollegare l'altra estremità del cavo del touchpad e del cavo dei pulsanti del touchpad dal touchpad.
3. Rimuovere le cinque viti (M2x3) che fissano la staffa del touchpad al gruppo del supporto per i polsi.
4. Estrarre il supporto del touchpad dal gruppo supporto per i polsi.

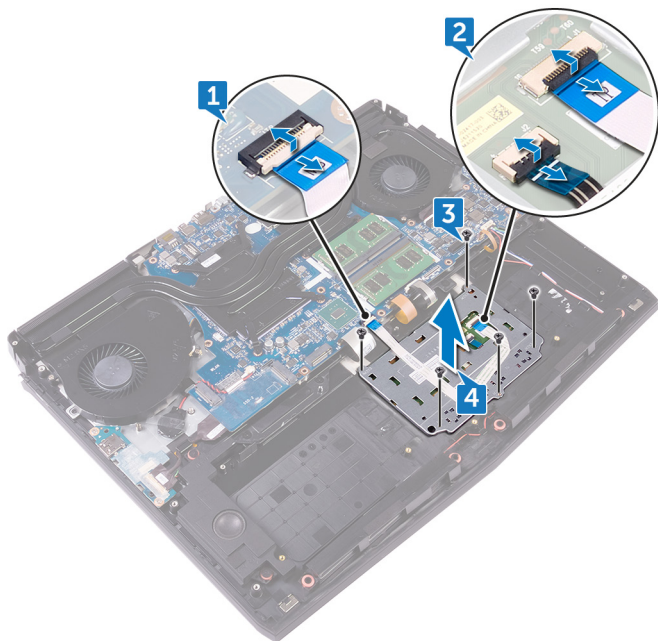

# Ricollocamento del touchpad

- i** N.B.: Prima di effettuare interventi sui componenti interni del computer, leggere le informazioni sulla sicurezza fornite con il computer e seguire la procedura in [Prima degli interventi sui componenti interni del computer](#). Dopo gli interventi sui componenti interni del computer, seguire le istruzioni descritte in [Dopo gli interventi sui componenti interni del computer](#). Per maggiori informazioni sulle procedure consigliate relative alla sicurezza, consultare la home page Conformità alle normative su [www.dell.com/regulatory\\_compliance](http://www.dell.com/regulatory_compliance).

## Procedura

1. **i** N.B.: Pulire accuratamente l'adesivo sul gruppo del supporto per i polsi per evitare di avere fessure tra il touchpad e il gruppo.

Utilizzando i supporti di allineamento sul gruppo del supporto per i polsi, collocare il touchpad sul gruppo del supporto per i polsi.

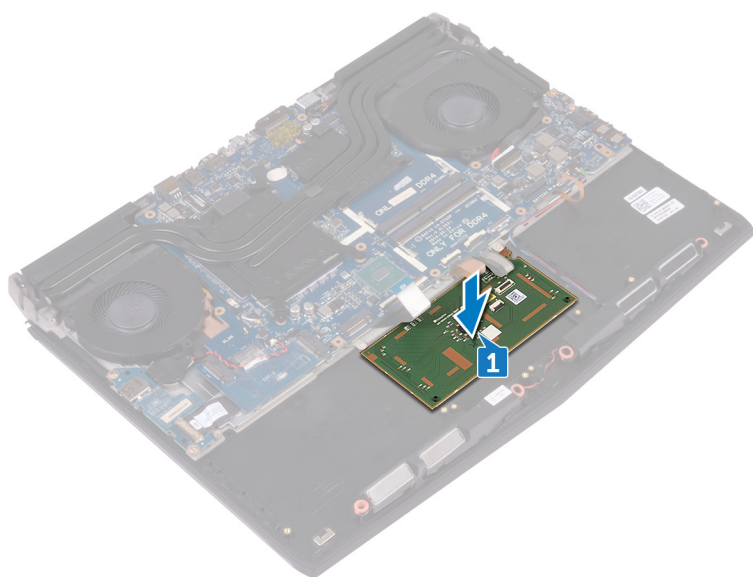

2. Allineare i fori per le viti sulla staffa del touchpad con quelli sul gruppo del supporto per i polsi.
3. Ricollocare le cinque viti (M2x3) che fissano la staffa del touchpad al gruppo del supporto per i polsi.
4. Far scorrere il cavo del touchpad e il cavo dei pulsanti del touchpad nei rispettivi connettori collocati sul touchpad, quindi premere sui dispositivi di chiusura per fissare i cavi.
5. Far scorrere il cavo NFC all'interno del connettore sulla scheda di sistema e premere sul dispositivo di chiusura per fissare il cavo.

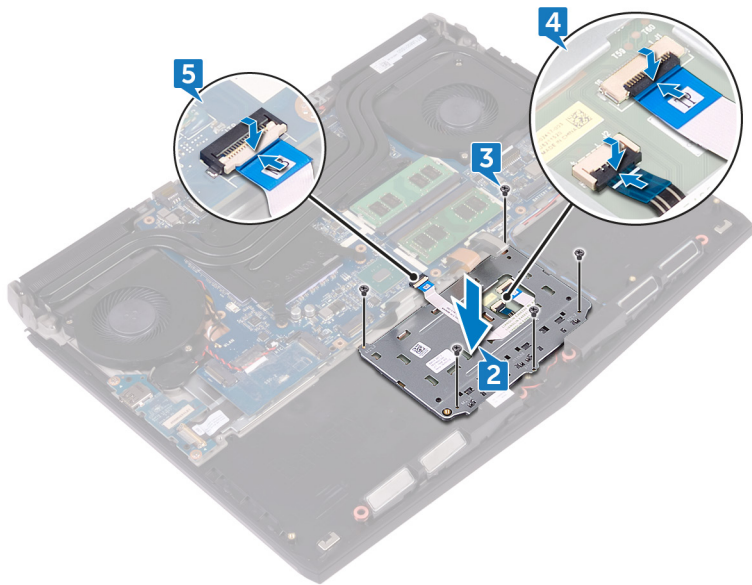

## Post-requisiti

1. Ricollocare la [batteria](#).
2. Ricollocare la [base del computer](#).
3. Ricollocare il [coperchio di I/O posteriore](#).
4. Ricollocare l'[unità a stato solido](#).
5. Ricollocare la [scheda senza fili](#).
6. Ricollocare il [coperchio della base](#).

# Rimozione della tastiera

**i** N.B.: Prima di effettuare interventi sui componenti interni del computer, leggere le informazioni sulla sicurezza fornite con il computer e seguire la procedura in [Prima degli interventi sui componenti interni del computer](#). Dopo gli interventi sui componenti interni del computer, seguire le istruzioni descritte in [Dopo gli interventi sui componenti interni del computer](#). Per maggiori informazioni sulle procedure consigliate relative alla sicurezza, consultare la home page Conformità alle normative su [www.dell.com/regulatory\\_compliance](http://www.dell.com/regulatory_compliance).

## Prerequisiti

1. Rimuovere il [coperchio della base](#).
2. Rimuovere la [scheda senza fili](#).
3. Rimuovere l'[unità a stato solido](#).
4. Rimuovere i [moduli di memoria](#).
5. Rimuovere il [coperchio di I/O posteriore](#).
6. Rimuovere la [base del computer](#).
7. Rimuovere la [batteria pulsante](#).
8. Rimuovere la [scheda di I/O](#).
9. Rimuovere il [subwoofer](#).
10. Rimuovere la porta dell'[adattatore di alimentazione](#).
11. Rimuovere la [batteria](#).

## Procedura

1. Rimuovere le 17 viti (M2 x 3) che fissano il supporto della tastiera al gruppo del supporto per i polsi.
2. Estrarre il supporto della tastiera dal gruppo del supporto per i polsi.

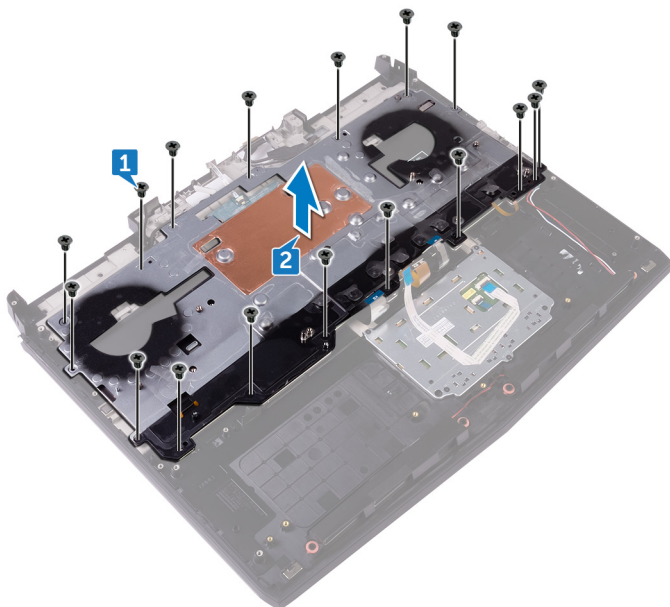

3. Sollevare la tastiera da un angolo, quindi rimuoverla dalle linguette sul gruppo del supporto per i polsi.

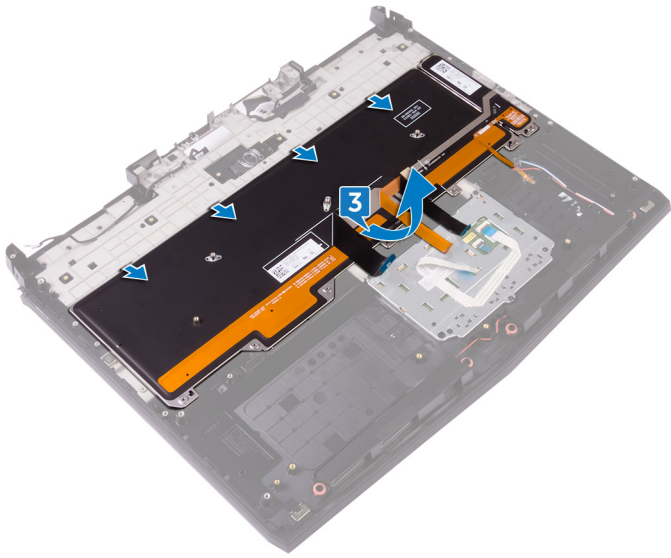

# Ricollocamento della tastiera

**i** N.B.: Prima di effettuare interventi sui componenti interni del computer, leggere le informazioni sulla sicurezza fornite con il computer e seguire la procedura in [Prima degli interventi sui componenti interni del computer](#). Dopo gli interventi sui componenti interni del computer, seguire le istruzioni descritte in [Dopo gli interventi sui componenti interni del computer](#). Per maggiori informazioni sulle procedure consigliate relative alla sicurezza, consultare la home page Conformità alle normative su [www.dell.com/regulatory\\_compliance](http://www.dell.com/regulatory_compliance).

## Procedura

**⚠** **ATTENZIONE:** Verificare che non ci siano cavi sotto la tastiera.

1. Far scorrere la tastiera sotto le linguette sul gruppo del supporto per i polsi.

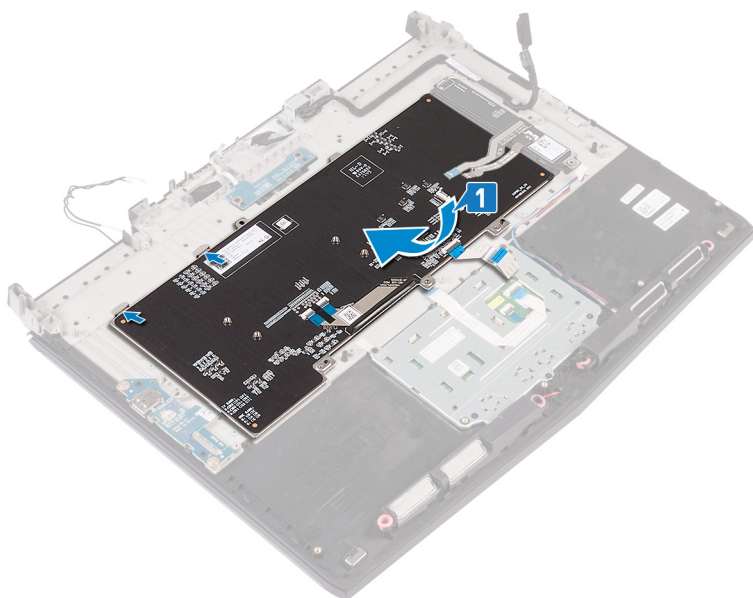

2. Allineare i fori delle viti sul supporto della tastiera ai fori delle viti sul gruppo del supporto per i polsi.
3. Ricollocare le 15 viti (M2x3) che fissano la staffa della tastiera al gruppo del supporto per i polsi.

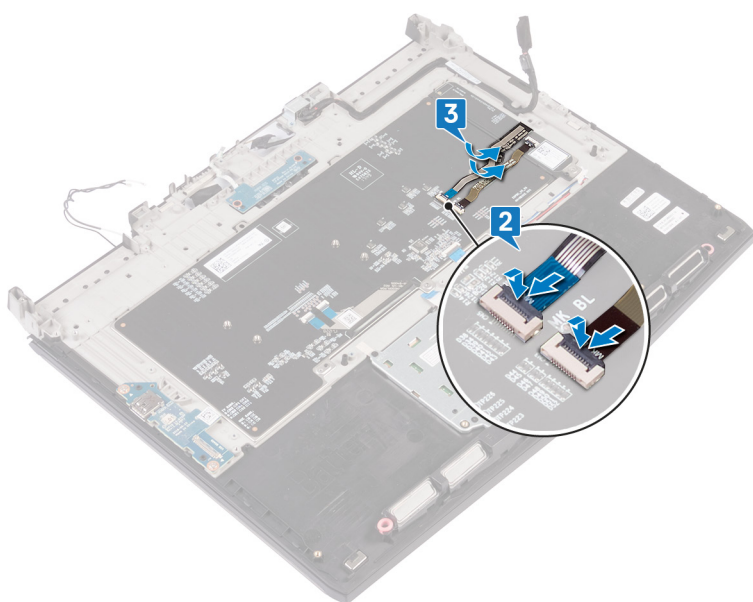

## Post-requisiti

1. Ricollocare la [batteria](#).
2. Ricollocare la [porta dell'adattatore di alimentazione](#).
3. Ricollocare il [subwoofer](#).
4. Ricollocare la [scheda di I/O](#).
5. Ricollocare la [batteria pulsante](#).
6. Ricollocare la [base del computer](#).
7. Ricollocare il [coperchio di I/O posteriore](#).
8. Ricollocare i [moduli di memoria](#).
9. Ricollocare l'[unità a stato solido](#).
10. Ricollocare la [scheda senza fili](#).
11. Ricollocare il [coperchio della base](#).

# Rimozione del supporto per i polsi

**i** N.B.: Prima di effettuare interventi sui componenti interni del computer, leggere le informazioni sulla sicurezza fornite con il computer e seguire la procedura in [Prima degli interventi sui componenti interni del computer](#). Dopo gli interventi sui componenti interni del computer, seguire le istruzioni descritte in [Dopo gli interventi sui componenti interni del computer](#). Per maggiori informazioni sulle procedure consigliate relative alla sicurezza, consultare la home page Conformità alle normative su [www.dell.com/regulatory\\_compliance](http://www.dell.com/regulatory_compliance).

## Prerequisiti

1. Rimuovere il [coperchio della base](#).
2. Rimuovere la [scheda senza fili](#).
3. Rimuovere l'[unità a stato solido](#).
4. Rimuovere il [coperchio di I/O posteriore](#).
5. Rimuovere la [base del computer](#).
6. Rimuovere la [batteria pulsante](#).
7. Rimuovere gli [altoparlanti](#).
8. Rimuovere la [scheda di I/O](#).
9. Rimuovere il [subwoofer](#).
10. Rimuovere i [moduli di memoria](#).
11. Rimuovere la [scheda del pulsante di alimentazione](#).
12. Rimuovere la porta dell'[adattatore di alimentazione](#).
13. Rimuovere la [batteria](#).
14. Rimuovere il [touchpad](#).
15. Rimuovere la [tastiera](#).
16. Rimuovere il [gruppo dello schermo](#).

## Procedura

Dopo aver eseguito tutti i passaggi descritti nei prerequisiti, rimane il gruppo del supporto per i polsi.

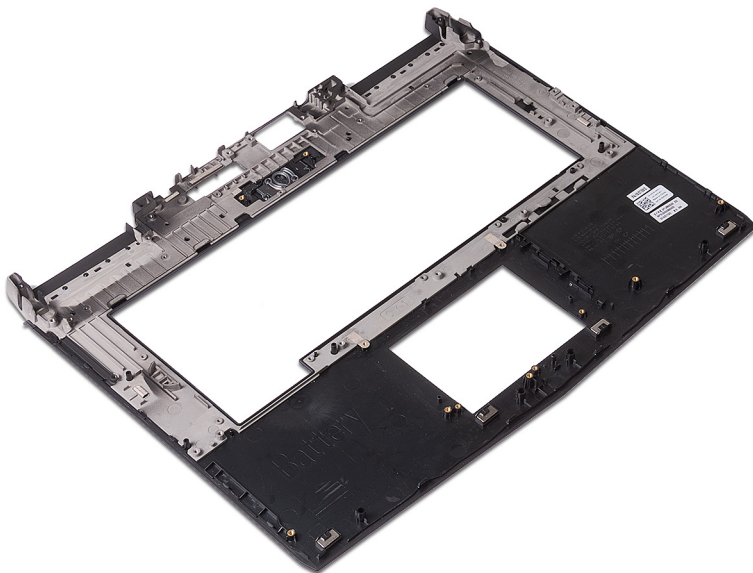

# Ricollocamento del supporto per i polsi

**i** N.B.: Prima di effettuare interventi sui componenti interni del computer, leggere le informazioni sulla sicurezza fornite con il computer e seguire la procedura in [Prima degli interventi sui componenti interni del computer](#). Dopo gli interventi sui componenti interni del computer, seguire le istruzioni descritte in [Dopo gli interventi sui componenti interni del computer](#). Per maggiori informazioni sulle procedure consigliate relative alla sicurezza, consultare la home page Conformità alle normative su [www.dell.com/regulatory\\_compliance](http://www.dell.com/regulatory_compliance).

## Procedura

Collocare il gruppo del supporto per i polsi su una superficie piana.

## Post-requisiti

1. Ricollocare il [gruppo dello schermo](#).
2. Ricollocare la [tastiera](#).
3. Sostituire il [touchpad](#).
4. Ricollocare la [batteria](#).
5. Ricollocare la [porta dell'adattatore di alimentazione](#).
6. Ricollocare la [scheda di Accensione](#).
7. Ricollocare i [moduli di memoria](#).
8. Ricollocare il [subwoofer](#).
9. Ricollocare la [scheda di I/O](#).
10. Ricollocare gli [altoparlanti](#).
11. Ricollocare la [batteria pulsante](#).
12. Ricollocare la [base del computer](#).
13. Ricollocare il [coperchio di I/O posteriore](#).
14. Ricollocare l'[unità a stato solido](#).
15. Ricollocare la [scheda senza fili](#).
16. Ricollocare il [coperchio della base](#).

# Rimozione della cornice dello schermo

**i** N.B.: Prima di effettuare interventi sui componenti interni del computer, leggere le informazioni sulla sicurezza fornite con il computer e seguire la procedura in [Prima degli interventi sui componenti interni del computer](#). Dopo gli interventi sui componenti interni del computer, seguire le istruzioni descritte in [Dopo gli interventi sui componenti interni del computer](#). Per maggiori informazioni sulle procedure consigliate relative alla sicurezza, consultare la home page Conformità alle normative su [www.dell.com/regulatory\\_compliance](http://www.dell.com/regulatory_compliance).

## Prerequisites

1. Remove the [base cover](#).
2. Remove the [wireless card](#).
3. Remove the [solid-state drive](#).
4. Remove the [memory modules](#).
5. Remove the [rear-I/O cover](#).
6. Remove the [computer base](#).
7. Remove the [display assembly](#).

## Procedura

1. Utilizzando la punta delle dita, sollevare con attenzione, facendo leva, i bordi interni della cornice dello schermo.
2. Sollevare con cura la cornice dello schermo e capovolgerla.

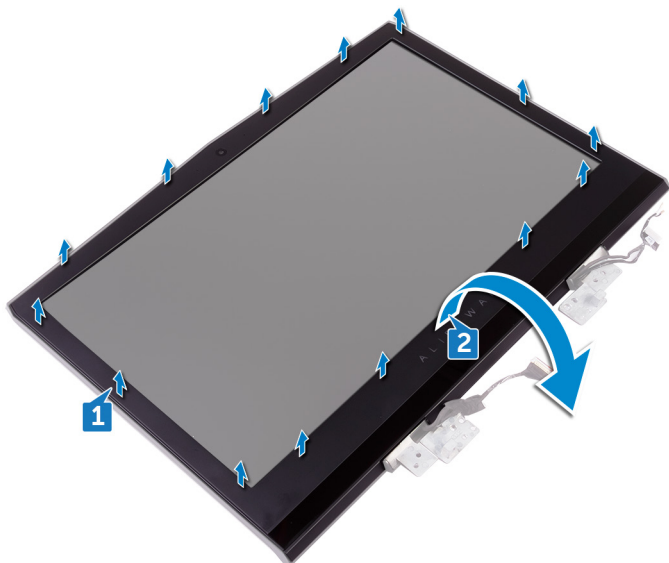

3. Scollegare il cavo della scheda dell'eye tracker Tobii dal relativo modulo.
4. Sollevare la cornice dello schermo e rimuoverla dal gruppo schermo.

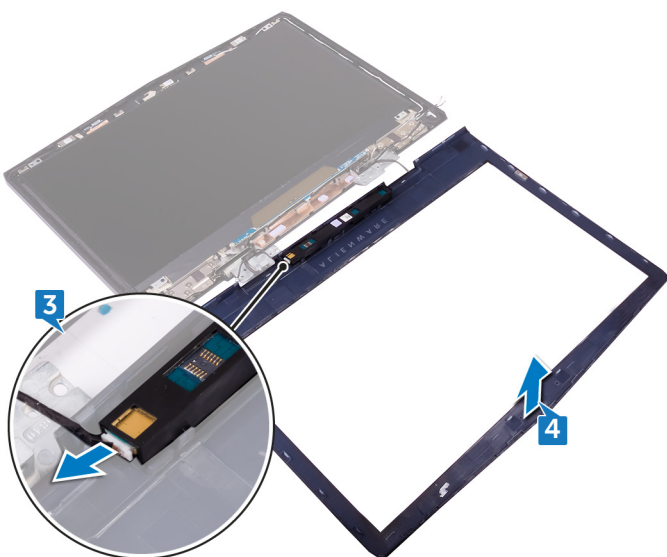

5. Rimuovere il [modulo dell'eye tracker Tobii](#).

# Ricollocamento della cornice dello schermo

**i** N.B.: Prima di effettuare interventi sui componenti interni del computer, leggere le informazioni sulla sicurezza fornite con il computer e seguire la procedura in [Prima degli interventi sui componenti interni del computer](#). Dopo gli interventi sui componenti interni del computer, seguire le istruzioni descritte in [Dopo gli interventi sui componenti interni del computer](#). Per maggiori informazioni sulle procedure consigliate relative alla sicurezza, consultare la home page Conformità alle normative su [www.dell.com/regulatory\\_compliance](http://www.dell.com/regulatory_compliance).

## Procedure

1. Replace the [tobii eye-tracker module](#).
2. Connect the tobii eye-tracker board cable to the tobii eye-tracker module.
3. Carefully turn the display bezel over.
4. Align the display bezel with the display back-cover and antenna assembly and gently snap the display bezel into place.

## Post-requisites

1. Replace the [display assembly](#).
2. Replace the [computer base](#).
3. Replace the [rear-I/O cover](#).
4. Replace the [memory modules](#).
5. Replace the [solid-state drive](#).
6. Replace the [wireless card](#).
7. Replace the [base cover](#).

# Rimozione del modulo di tracciamento oculare Tobii

**i** N.B.: Prima di effettuare interventi sui componenti interni del computer, leggere le informazioni sulla sicurezza fornite con il computer e seguire la procedura in [Prima degli interventi sui componenti interni del computer](#). Dopo gli interventi sui componenti interni del computer, seguire le istruzioni descritte in [Dopo gli interventi sui componenti interni del computer](#). Per maggiori informazioni sulle procedure consigliate relative alla sicurezza, consultare la home page Conformità alle normative su [www.dell.com/regulatory\\_compliance](http://www.dell.com/regulatory_compliance).

## Prerequisites

1. Remove the [base cover](#).
2. Remove the [wireless card](#).
3. Remove the [solid-state drive](#).
4. Remove the [memory modules](#).
5. Remove the [rear-I/O cover](#).
6. Remove the [computer base](#).
7. Remove the [display assembly](#).

## Procedura

Utilizzando un graffietto in plastica, sollevare il modulo di tracciamento oculare Tobii dalla cornice dello schermo.

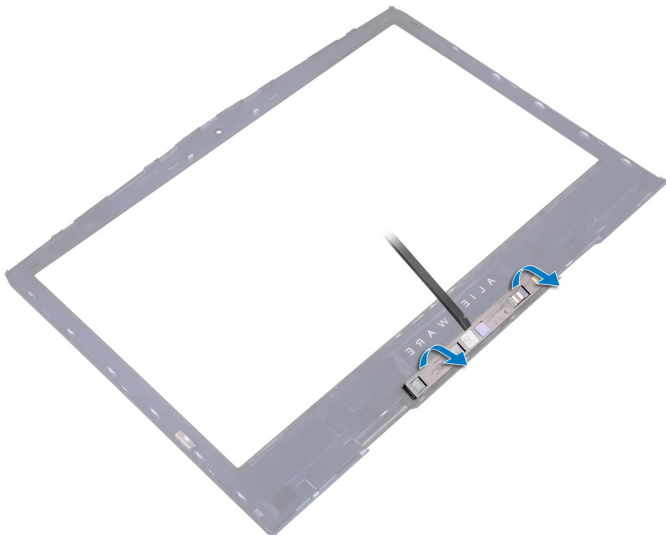

# Ricollocamento del modulo di tracciamento oculare Tobii

**i** N.B.: Prima di effettuare interventi sui componenti interni del computer, leggere le informazioni sulla sicurezza fornite con il computer e seguire la procedura in [Prima degli interventi sui componenti interni del computer](#). Dopo gli interventi sui componenti interni del computer, seguire le istruzioni descritte in [Dopo gli interventi sui componenti interni del computer](#). Per maggiori informazioni sulle procedure consigliate relative alla sicurezza, consultare la home page Conformità alle normative su [www.dell.com/regulatory\\_compliance](http://www.dell.com/regulatory_compliance).

## Procedura

**i** N.B.: Dopo aver ricollocato il modulo di tracciamento oculare Tobii, avviare l'applicazione EyeX collegandosi a Internet per aggiornare automaticamente il firmware.

Utilizzando i supporti di allineamento, posizionare il modulo di tracciamento oculare Tobii sulla cornice dello schermo e farlo scattare in posizione.

## Post-requisites

1. Replace the [display assembly](#).
2. Replace the [computer base](#).
3. Replace the [rear-I/O cover](#).
4. Replace the [memory modules](#).
5. Replace the [solid-state drive](#).
6. Replace the [wireless card](#).
7. Replace the [base cover](#).

# Rimozione della scheda del logo

**i** N.B.: Prima di effettuare interventi sui componenti interni del computer, leggere le informazioni sulla sicurezza fornite con il computer e seguire la procedura in [Prima degli interventi sui componenti interni del computer](#). Dopo gli interventi sui componenti interni del computer, seguire le istruzioni descritte in [Dopo gli interventi sui componenti interni del computer](#). Per maggiori informazioni sulle procedure consigliate relative alla sicurezza, consultare la home page Conformità alle normative su [www.dell.com/regulatory\\_compliance](http://www.dell.com/regulatory_compliance).

## Prerequisites

1. Remove the [base cover](#).
2. Remove the [wireless card](#).
3. Remove the [solid-state drive](#).
4. Remove the [rear-I/O cover](#).
5. Remove the [computer base](#).
6. Remove the [memory modules](#).
7. Remove the [display assembly](#).
8. Remove the [display bezel](#).

## Procedura

1. Rimuovere le due viti (M2 x 3) che fissano la scheda del logo al gruppo del coperchio posteriore dello schermo e antenna.
2. Capovolgere la scheda del logo.

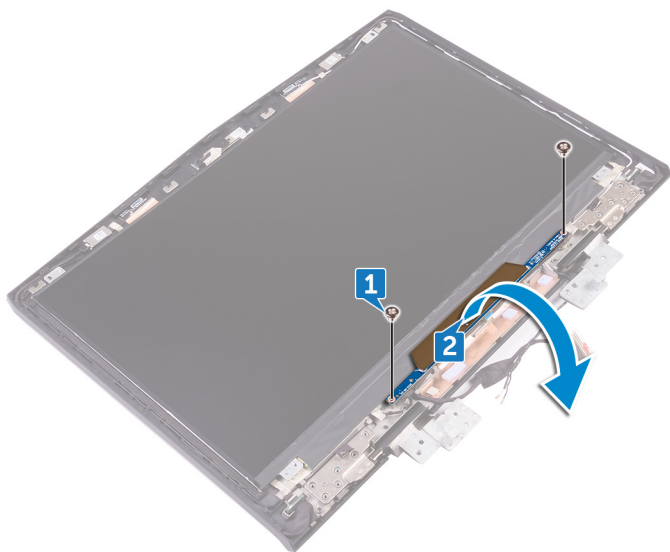

3. Scollegare il cavo dell'indicatore tron dalla scheda del logo.
4. Tirare il dispositivo di chiusura che fissa il cavo AlienHead alla scheda del logo.
5. Scollegare il cavo AlienHead dalla scheda del logo.
6. Scollegare il cavo dalla relativa scheda del logo.
7. Scollegare il cavo dell'indicatore tron dalla scheda del logo.
8. Sollevare la scheda del logo dal gruppo del coperchio posteriore dello schermo e antenna.

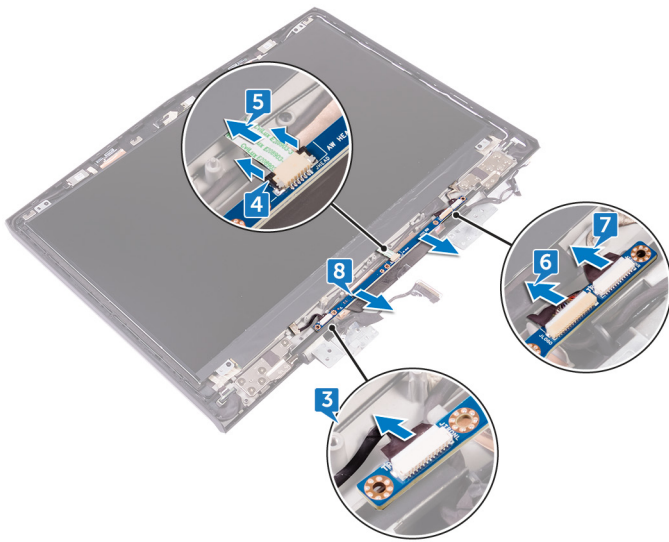

# Ricollocamento della scheda del logo

**i** N.B.: Prima di effettuare interventi sui componenti interni del computer, leggere le informazioni sulla sicurezza fornite con il computer e seguire la procedura in [Prima degli interventi sui componenti interni del computer](#). Dopo gli interventi sui componenti interni del computer, seguire le istruzioni descritte in [Dopo gli interventi sui componenti interni del computer](#). Per maggiori informazioni sulle procedure consigliate relative alla sicurezza, consultare la home page Conformità alle normative su [www.dell.com/regulatory\\_compliance](http://www.dell.com/regulatory_compliance).

## Procedura

1. Collegare i cavi della luce tron, il cavo della scheda del logo e il cavo AlienHead alla scheda del logo.
2. Premere il dispositivo di chiusura che fissa il cavo AlienHead alla scheda del logo.
3. Capovolgere la scheda del logo.
4. Servendosi dei supporti di allineamento, collocare la scheda del logo sul gruppo del coperchio posteriore dello schermo e antenna.
5. Allineare i fori della vite presenti sulla scheda del logo a quelli sul gruppo del coperchio posteriore dello schermo e antenna.
6. Ricollocare le due viti (M2 x 3) che fissano la scheda del logo al gruppo del coperchio posteriore dello schermo e antenna.

## Post-requisites

1. Replace the [display bezel](#).
2. Replace the [display assembly](#).
3. Replace the [memory modules](#).
4. Replace the [computer base](#).
5. Replace the [rear-I/O cover](#).
6. Replace the [solid-state drive](#).
7. Replace the [wireless card](#).
8. Replace the [base cover](#).

# Rimozione del pannello dello schermo

**i** N.B.: Prima di effettuare interventi sui componenti interni del computer, leggere le informazioni sulla sicurezza fornite con il computer e seguire la procedura in [Prima degli interventi sui componenti interni del computer](#). Dopo gli interventi sui componenti interni del computer, seguire le istruzioni descritte in [Dopo gli interventi sui componenti interni del computer](#). Per maggiori informazioni sulle procedure consigliate relative alla sicurezza, consultare la home page Conformità alle normative su [www.dell.com/regulatory\\_compliance](http://www.dell.com/regulatory_compliance).

## Prerequisites

1. Remove the [base cover](#).
2. Remove the [wireless card](#).
3. Remove the [solid-state drive](#).
4. Remove the [memory modules](#).
5. Remove the [rear-I/O cover](#).
6. Remove the [computer base](#).
7. Remove the [display assembly](#).
8. Remove the [display bezel](#).
9. Remove the [logo board](#).

## Procedura

1. Rimuovere le quattro viti (M2 x 3) che fissano il pannello dello schermo al gruppo del coperchio posteriore dello schermo e antenna.
2. Sollevare delicatamente il pannello dello schermo e capovolgerlo.

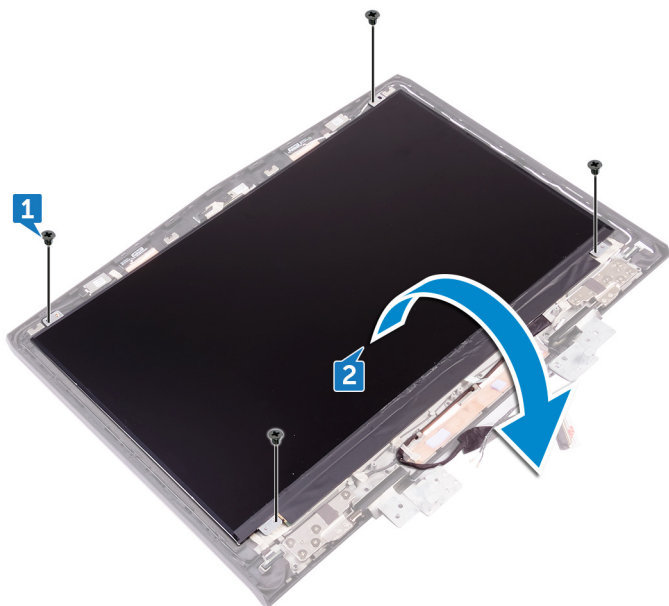

3. Far aderire il nastro che fissa il cavo dello schermo al relativo pannello.
4. Aprire il dispositivo di chiusura e scollegare il cavo dello schermo dal pannello dello schermo.
5. Sollevare il pannello dello schermo dal gruppo del coperchio posteriore dello schermo e antenna.

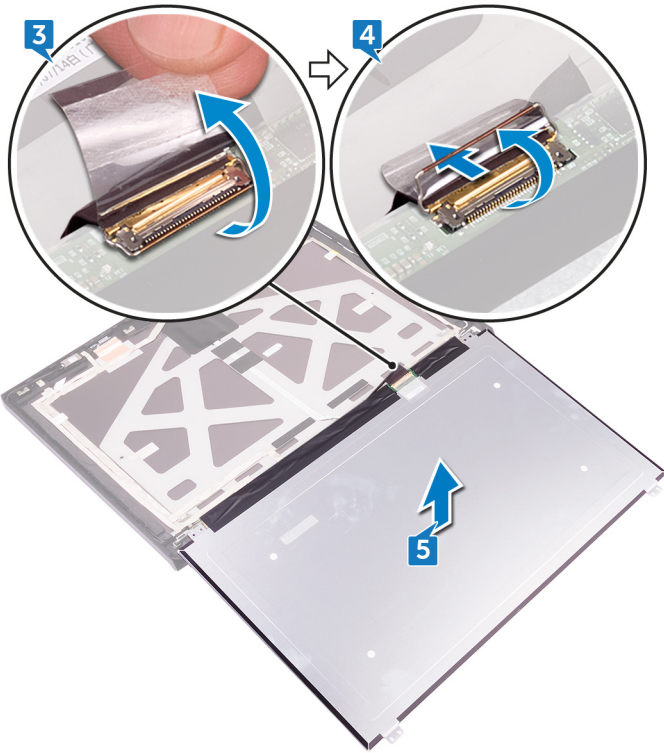

# Ricollocamento del pannello dello schermo

**i** N.B.: Prima di effettuare interventi sui componenti interni del computer, leggere le informazioni sulla sicurezza fornite con il computer e seguire la procedura in [Prima degli interventi sui componenti interni del computer](#). Dopo gli interventi sui componenti interni del computer, seguire le istruzioni descritte in [Dopo gli interventi sui componenti interni del computer](#). Per maggiori informazioni sulle procedure consigliate relative alla sicurezza, consultare la home page Conformità alle normative su [www.dell.com/regulatory\\_compliance](http://www.dell.com/regulatory_compliance).

## Procedure

1. Align the display panel on the display back-cover.
2. Slide the display cable into the connector on the display panel and close the latch to secure the cable.
3. Adhere the tape that secures the display cable to the display panel.
4. Turn the display panel over and gently place it on the display back-cover and antenna assembly.
5. Replace the four screws (M2x3) that secure the display panel to the display back-cover and antenna assembly.

## Post-requisites

1. Replace the [logo board](#).
2. Replace the [display bezel](#).
3. Replace the [display assembly](#).
4. Replace the [computer base](#).
5. Replace the [rear-I/O cover](#).
6. Replace the [memory modules](#).
7. Replace the [solid-state drive](#).
8. Replace the [wireless card](#).
9. Replace the [base cover](#).

# Rimozione della fotocamera

**i** N.B.: Prima di effettuare interventi sui componenti interni del computer, leggere le informazioni sulla sicurezza fornite con il computer e seguire la procedura in [Prima degli interventi sui componenti interni del computer](#). Dopo gli interventi sui componenti interni del computer, seguire le istruzioni descritte in [Dopo gli interventi sui componenti interni del computer](#). Per maggiori informazioni sulle procedure consigliate relative alla sicurezza, consultare la home page Conformità alle normative su [www.dell.com/regulatory\\_compliance](http://www.dell.com/regulatory_compliance).

## Prerequisites

1. Remove the [base cover](#).
2. Remove the [wireless card](#).
3. Remove the [solid-state drive](#).
4. Remove the [rear-I/O cover](#).
5. Remove the [computer base](#).
6. Remove the [memory modules](#).
7. Remove the [display assembly](#).
8. Remove the [display bezel](#).

## Procedura

1. Utilizzando un graffietto in plastica, fare leva sul modulo della fotocamera dal gruppo del coperchio posteriore dello schermo e antenna.
2. Scollegare il cavo della fotocamera dal modulo fotocamera.
3. Sollevare il modulo della fotocamera dal gruppo del coperchio posteriore dello schermo e antenna.

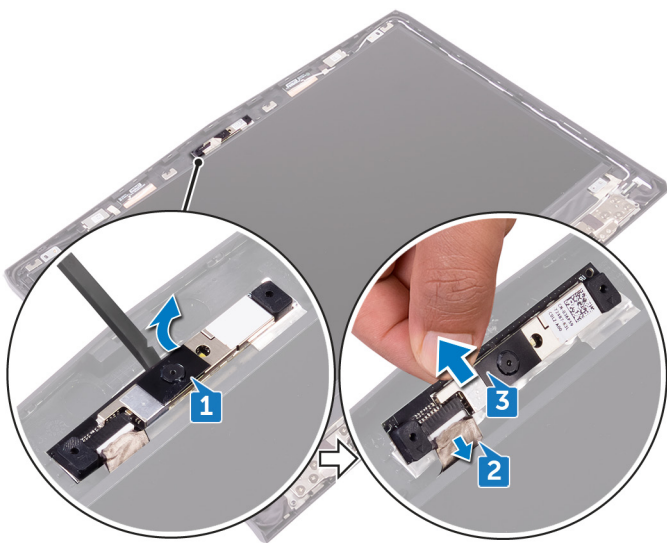

# Ricollocamento della fotocamera

**i** N.B.: Prima di effettuare interventi sui componenti interni del computer, leggere le informazioni sulla sicurezza fornite con il computer e seguire la procedura in [Prima degli interventi sui componenti interni del computer](#). Dopo gli interventi sui componenti interni del computer, seguire le istruzioni descritte in [Dopo gli interventi sui componenti interni del computer](#). Per maggiori informazioni sulle procedure consigliate relative alla sicurezza, consultare la home page Conformità alle normative su [www.dell.com/regulatory\\_compliance](http://www.dell.com/regulatory_compliance).

## Procedure

1. Connect the camera cable to the camera module.
2. Place the camera module on the display back-cover and antenna assembly.
3. Adhere the camera module to the display back-cover and antenna assembly.

## Post-requisites

1. Replace the [display bezel](#).
2. Replace the [display assembly](#).
3. Replace the [memory modules](#).
4. Replace the [computer base](#).
5. Replace the [rear-I/O cover](#).
6. Replace the [solid-state drive](#).
7. Replace the [wireless card](#).
8. Replace the [base cover](#).

# Rimozione dei cardini dello schermo

**i** N.B.: Prima di effettuare interventi sui componenti interni del computer, leggere le informazioni sulla sicurezza fornite con il computer e seguire la procedura in [Prima degli interventi sui componenti interni del computer](#). Dopo gli interventi sui componenti interni del computer, seguire le istruzioni descritte in [Dopo gli interventi sui componenti interni del computer](#). Per maggiori informazioni sulle procedure consigliate relative alla sicurezza, consultare la home page Conformità alle normative su [www.dell.com/regulatory\\_compliance](http://www.dell.com/regulatory_compliance).

## Prerequisites

1. Remove the [base cover](#).
2. Remove the [wireless card](#).
3. Remove the [solid-state drive](#).
4. Remove the [rear-I/O cover](#).
5. Remove the [computer base](#).
6. Remove the [memory modules](#).
7. Remove the [display assembly](#).
8. Remove the [display bezel](#).

## Procedura

1. Rimuovere i cappucci dei cardini, quindi sollevarli dai cardini.

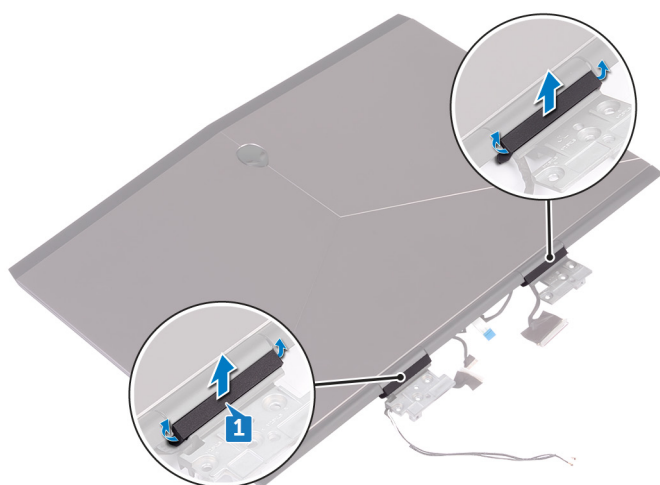

2. Capovolgere il gruppo dello schermo.
3. Rimuovere il cavo dello schermo dalla guida di instradamento sul gruppo del coperchio posteriore dello schermo e antenna.
4. Rimuovere il cavo della scheda dell'eye tracker Tobii dalla guida di instradamento sul gruppo del coperchio posteriore dello schermo e antenna.
5. Rimuovere il cavo della scheda del logo dalla guida di instradamento sul gruppo del coperchio posteriore dello schermo e antenna.
6. Rimuovere i cavi dell'antenna wireless dalla guida di instradamento sul gruppo del coperchio posteriore dello schermo e antenna.

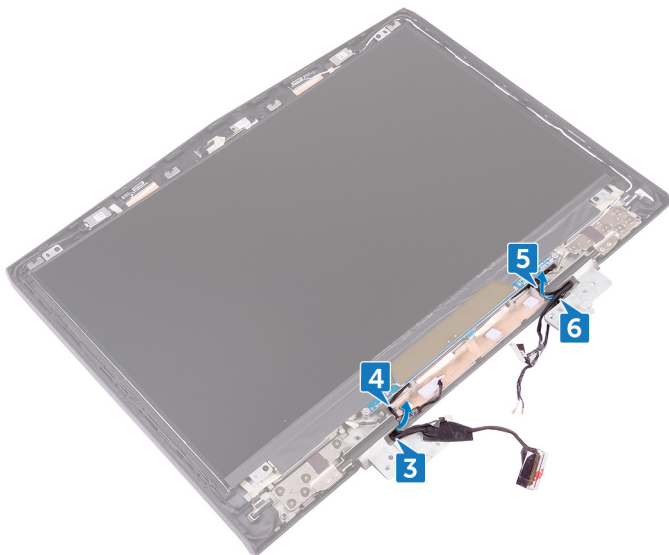

7. Staccare il nastro che fissa i cardini dello schermo al gruppo del coperchio posteriore dello schermo e antenna.
8. Rimuovere le 12 viti (M2,5 x 3) che fissano i cardini dello schermo al gruppo del coperchio posteriore dello schermo e antenna.
9. Sollevare i cardini dal gruppo del coperchio posteriore dello schermo e antenna.

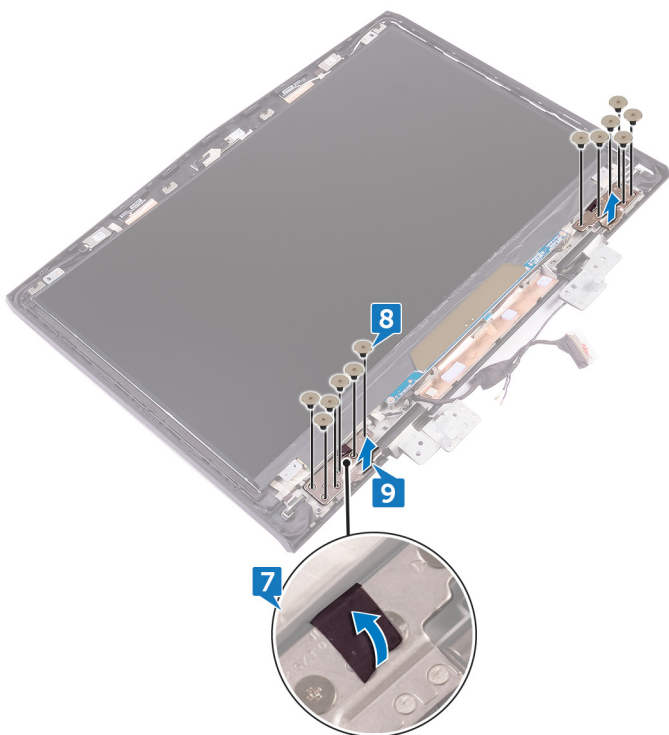

# Ricollocamento dei cardini dello schermo

**i** N.B.: Prima di effettuare interventi sui componenti interni del computer, leggere le informazioni sulla sicurezza fornite con il computer e seguire la procedura in [Prima degli interventi sui componenti interni del computer](#). Dopo gli interventi sui componenti interni del computer, seguire le istruzioni descritte in [Dopo gli interventi sui componenti interni del computer](#). Per maggiori informazioni sulle procedure consigliate relative alla sicurezza, consultare la home page Conformità alle normative su [www.dell.com/regulatory\\_compliance](http://www.dell.com/regulatory_compliance).

## Procedure

1. Align the screw holes on the display hinges with the screw holes on the display back-cover and antenna assembly.
2. Replace the 12 screws (M2.5x3) that secure the display hinges to the display back-cover and antenna assembly.
3. Replace the tape that secures the display hinge to the display back-cover and antenna assembly.
4. Route the antenna cables, power-button board cable, logo-board cable, tobii eye-tracker board cable, and display cable through the routing guides on the display back-cover and antenna assembly.
5. Turn the display assembly over.
6. Place the hinge caps on the display hinges and press down to snap them into place.

## Post-requisites

1. Replace the [display bezel](#).
2. Replace the [display assembly](#).
3. Replace the [memory modules](#).
4. Replace the [computer base](#).
5. Replace the [rear-I/O cover](#).
6. Replace the [solid-state drive](#).
7. Replace the [wireless card](#).
8. Replace the [base cover](#).

# Rimozione del gruppo coperchio posteriore dello schermo e antenna

**i** N.B.: Prima di effettuare interventi sui componenti interni del computer, leggere le informazioni sulla sicurezza fornite con il computer e seguire la procedura in [Prima degli interventi sui componenti interni del computer](#). Dopo gli interventi sui componenti interni del computer, seguire le istruzioni descritte in [Dopo gli interventi sui componenti interni del computer](#). Per maggiori informazioni sulle procedure consigliate relative alla sicurezza, consultare la home page Conformità alle normative su [www.dell.com/regulatory\\_compliance](http://www.dell.com/regulatory_compliance).

## Prerequisites

1. Remove the [base cover](#).
2. Remove the [wireless card](#).
3. Remove the [solid-state drive](#).
4. Remove the [rear-I/O cover](#).
5. Remove the [computer base](#).
6. Remove the [battery](#).
7. Remove the [memory modules](#).
8. Remove the [display assembly](#).
9. Remove the [display bezel](#).
10. Remove the [camera](#).
11. Remove the [logo board](#).
12. Remove the [display panel](#).
13. Remove the [display hinges](#).

## Procedure

1. Peel off the display cable, logo-board cable, and camera cable from the display back-cover and antenna assembly.

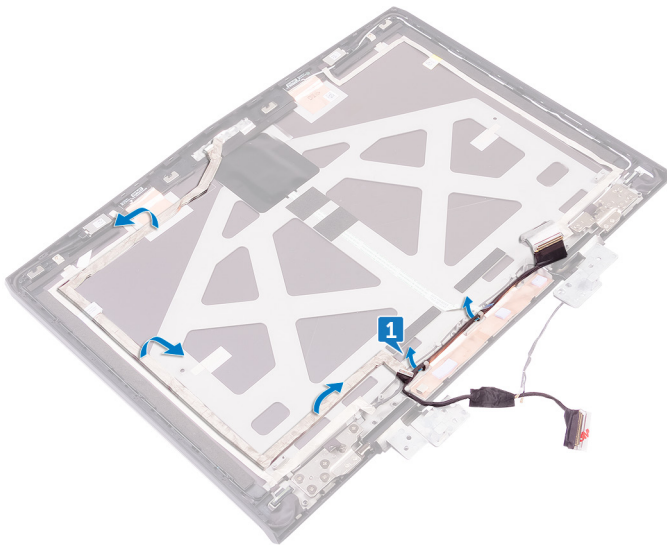

2. After performing all the above steps, you are left with the display back-cover and antenna assembly.

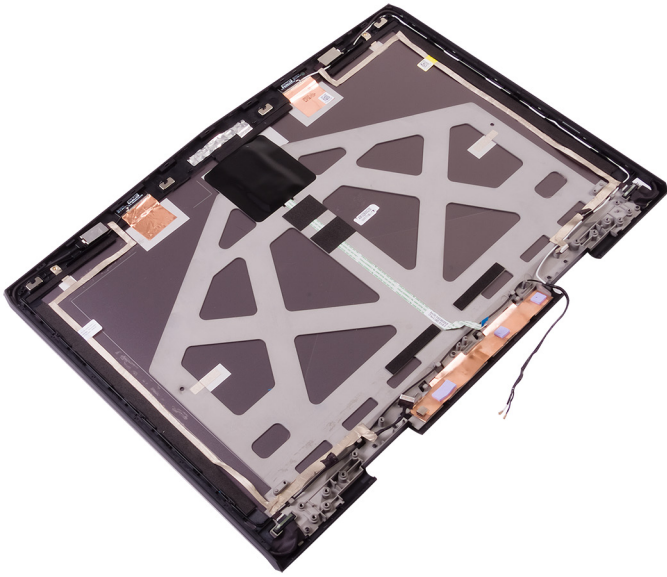

# Ricollocamento del coperchio posteriore dello schermo e antenna

**i** N.B.: Prima di effettuare interventi sui componenti interni del computer, leggere le informazioni sulla sicurezza fornite con il computer e seguire la procedura in [Prima degli interventi sui componenti interni del computer](#). Dopo gli interventi sui componenti interni del computer, seguire le istruzioni descritte in [Dopo gli interventi sui componenti interni del computer](#). Per maggiori informazioni sulle procedure consigliate relative alla sicurezza, consultare la home page Conformità alle normative su [www.dell.com/regulatory\\_compliance](http://www.dell.com/regulatory_compliance).

## Procedura

1. Collocare il gruppo del coperchio posteriore dello schermo e antenna su una superficie piana e pulita.
2. Far aderire il cavo di schermo, scheda del logo e fotocamera al gruppo del coperchio posteriore dello schermo e antenna.

## Post-requisites

1. Replace the [display hinges](#).
2. Replace the [display panel](#).
3. Replace the [logo board](#).
4. Replace the [camera](#).
5. Replace the [display bezel](#).
6. Replace the [display assembly](#).
7. Replace the [memory modules](#).
8. Replace the [battery](#).
9. Replace the [computer base](#).
10. Replace the [rear-I/O cover](#).
11. Replace the [solid-state drive](#).
12. Replace the [wireless card](#).
13. Replace the [base cover](#).

# Panoramica sul BIOS

Il BIOS gestisce il flusso di dati tra il sistema operativo del computer e i dispositivi collegati, come disco rigido, scheda video, tastiera, mouse e stampante.

## Accesso al programma di installazione del BIOS

1. Accendere o riavviare il computer.
2. Per accedere al programma di installazione del BIOS, premere F2 quando viene visualizzato il logo DELL sullo schermo.

È possibile modificare le impostazioni definibili dall'utente nel programma di installazione del BIOS.

## Tempistica delle sequenze di tasti

La tastiera non è il primo dispositivo inizializzato dal programma d'impostazione del BIOS. Di conseguenza, qualora si preme un tasto ante tempo, la tastiera potrebbe risultare bloccata. In tal caso, verrà visualizzato sullo schermo un messaggio di errore della tastiera e non sarà possibile riavviare il computer con la combinazione di tasti Ctrl+Alt+Canc.

Per evitare il blocco della tastiera, attendere fino al completamento dell'inizializzazione della tastiera. La tastiera è inizializzata se si verifica una delle seguenti situazioni:

- Le spie della tastiera lampeggiano.
- Il prompt "F2=Setup" appare nell'angolo in alto a destra della schermata durante l'avvio.

## System Setup Options

 **NOTE: Depending on your computer and its installed devices, the items listed in this section may or may not appear.**

**Table 3. System setup options—Main menu**

Main	
System Time	Displays the current time in hh:mm:ss format.
System Date	Displays the current date in mm/dd/yyyy format.
BIOS Version	Displays the BIOS version.
Product Name	Displays the model number of your computer.
Service Tag	Displays the service tag of your computer.
Asset Tag	Displays the asset tag of your computer.
CPU Type	Displays the processor type.
CPU Speed	Displays the processor speed.
CPU ID	Displays the processor identification code.
CPU L1 Cache	Displays the processor L1 cache size.
CPU L2 Cache	Displays the processor L2 cache size.
CPU L3 Cache	Displays the processor L3 cache size.
Integrated Graphics	Displays the integrated graphics.
Discrete Graphics 1	Displays the first discrete graphics installed on your computer.
First HDD	Displays the type of hard drive installed.
Second HDD	Displays the type of secondary hard-drive installed.
Third HDD	Displays the type of third hard-drive installed.
Fourth HDD	Displays the type of fourth hard-drive installed.
M.2 PCIe SSD-1	Displays the type of primary SSD installed.
M.2 PCIe SSD-2	Displays the type of secondary SSD installed.

## Main

M.2 PCIe SSD-3

Displays the type of third SSD installed.

**Table 4. System setup options—Advanced menu**

## Advanced

Intel(R) SpeedStep Technology

Allows you to enable or disable Intel (R) Speedstep Technology.

**NOTE: If enabled, the processor clock speed and core voltage are adjusted dynamically based on the processor load.**

Default: Enabled

Virtualization

Allows you to enable or disable the Intel Virtualization technology.

Default: Enabled

VT for Direct I/O

Specify whether a Virtual Machine Monitor (VMM) can utilize the additional hardware capabilities provided by Intel Virtualization Technology for Direct I/O.

Integrated NIC

Allows you to enable or disable the on-board LAN controller.

Default: Enabled

USB Emulation

Allows you to enable or disable the USB emulation feature. This feature defines how the BIOS, in the absence of a USB-aware operating system, handles USB devices. USB emulation is always enabled during POST.

**NOTE: You cannot boot any type of USB device (floppy, hard drive, or memory key) when this option is off.**

Default: Enabled

USB PowerShare

Allows you to charge USB devices when the computer is turned off or in standby mode.

Default: Enabled

USB Wake Support

Allows you to enable USB devices to wake the computer from standby or to disable the USB wake support feature.

**NOTE: If USB PowerShare is enabled, a device connected to the USB PowerShare connector may not wake the computer.**

Default: Disabled

SATA Operation

Allows you to configure the operating mode of the integrated SATA hard drive controller.

Default: AHCI

Adapter Warnings

Allows you to choose if the computer should display warning messages when you use AC adapters that are not supported by your computer.

Default: Enabled

Function Key Behavior

Allows you to set function key or multimedia key as the default function key behavior.

Default: Function key

Express Charge

Allows you to charge your computer battery using Standard Charge or Express Charge mode.

Default: Express Charge

## Advanced

---

Touchpad Backlight	Allows you to configure the touchpad backlight option.
Battery Health	Displays the battery health.
Intel Software Guard Extensions	Allows you to enable or disable the Intel Software Guard Extensions Default: Disabled
BIOS Recovery	Enable the user to recover from certain corrupted BIOS conditions from a recovery file on the user primary hard drive Default: Enabled
<b>Performance Options</b>	
CPU Performance Mode	Enables you to select the CPU performance mode. Default: Enabled
Fan Performance Mode	Enables you to select the fan performance mode. Default: Balanced Mode
Core Over Clocking Level	Enable or disable the over-clocking setting and adjust the processor flex ratio and voltage in the Customization mode. Default: Disabled
<b>SupportAssist System Resolution</b>	
Auto OS Recovery Threshold	Control the automatic boot flow for SupportAssist System Resolution Console and for Dell OS Recovery tool.

**Table 5. System setup options—Security menu**

### Security

---

Unlock Setup Status	Displays if the setup status is unlocked.
Admin Password Status	Displays if the administrator password is clear or set. Default: Not set
System password Status	Displays if the system password is clear or set. Default: Not set
HDD password Status	Displays if the HDD password is clear or set. Default: Not set
Admin Password	Allows you to set the administrator password. The administrator password controls access to the system setup utility.
System Password	Allows you to set the system password. The system password controls access to the computer at boot.
HDD password	Allows you to set, change or delete the hard-disk drive password.
Password Change	Allows you to permit or deny system password or HDD password changes. Default: Permitted
Computrace	Enable or disable the BIOS module interface of the optional Computrace Service from Absolute Software.
Firmware TPM	Enables you to enable or disable the firmware TPM function. Default: Enabled

## Security

UEFI Capsule Firmware Updates

Enable or disable BIOS updates through UEFI capsule update packages.

**Table 6. System setup options—Boot menu**

### Boot

Boot List Option	Displays the available boot options.
File Browser Add Boot Option	Allows to add the boot options.
File Browser Del Boot Option	Allows to delete the boot options
Secure Boot	Enable or disable the secure boot feature.
Legacy Option ROMs	Enable or disable the Legacy Option ROMs.
Boot Option Priorities	Displays the boot sequence.
Boot Option #1	Displays the available first boot option.
Boot Option #2	Displays the available second boot option.
Boot Option #3	Displays the available third boot option.

**Table 7. System setup options—Exit menu**

### Exit

Save Changes and Reset	Allows you to exit system setup and save your changes.
Discard Changes and Reset	Allows you to exit system setup and load previous values for all system setup options.
Restore Defaults	Allows you to restore default values for all system setup options.
Discard Changes	Allows you to load previous values for all system setup options.
Save Changes	Allows you to save the changes for all system setup options.

## Cancellazione delle password del BIOS (configurazione del sistema) e del sistema

Per cancellare eventuali password dimenticate, contattare il supporto tecnico Dell. Per ulteriori informazioni, vedere [www.dell.com/contactdell](http://www.dell.com/contactdell).

## Cancellazione delle impostazioni CMOS

1. Rimuovere il [coperchio della base](#).
2. Rimuovere la [batteria](#).
3. Rimuovere la [batteria pulsante](#).
4. Attendere un minuto.
5. Ricollocare la [batteria pulsante](#).
6. Ricollocare la [batteria](#).
7. Ricollocare il [coperchio della base](#).

## Aggiornamento del BIOS

Potrebbe essere necessario aggiornare il BIOS quando è disponibile un aggiornamento oppure dopo aver ricollocato la scheda di sistema.

Seguire questi passaggi per aggiornare il BIOS:

1. Accendere il computer.
2. Accedere al sito Web [www.dell.com/support](http://www.dell.com/support).

3. Fare clic su **Product support** (Supporto prodotto), immettere il Numero di Servizio del computer e quindi fare clic su **Submit** (Invia).  
 **N.B.: Se non si dispone del Numero di Servizio, utilizzare la funzione di rilevamento automatico o ricercare manualmente il modello del computer.**
4. Fare clic su **Drivers & Downloads (Driver e download) Find it myself (Provvederò da solo)**.
5. Selezionare il sistema operativo installato nel computer.
6. Scorrere la pagina fino in fondo ed espandere **BIOS**.
7. Fare clic su **Download (Scarica)** per scaricare l'ultima versione del BIOS del computer.
8. Al termine del download, accedere alla cartella in cui è stato salvato il file di aggiornamento del BIOS.
9. Fare doppio clic sull'icona del file dell'aggiornamento del BIOS e seguire le istruzioni visualizzate.

## Menu di avvio

Il presente computer include un menu di singolo avvio. Grazie all'utilizzo di questa funzione, è possibile modificare la sequenza dei dispositivi che il computer utilizza per avviarsi, ad esempio, disco floppy, CD-ROM o disco rigido.

## Miglioramenti al menu di avvio

I miglioramenti al menu di avvio sono i seguenti:

- **Accesso semplificato:** premere F12 per accedere al menu di selezione di avvio.
- **Prompt per l'utente:** all'utente viene chiesto di usare la sequenza di tasti sulla schermata del BIOS.
- **Opzioni di diagnostica:** il menu di avvio include le opzioni di diagnostica ePSA.

# Diagnostica

**Indicatore di stato dell'alimentazione e della batteria:** indica lo stato di alimentazione e quello di carica della batteria.

**Arancione fisso:** il computer è alimentato a batteria con carica inferiore al 10%.

**Colori definiti dall'utente (modalità CA):** l'adattatore di alimentazione è collegato e la batteria è completamente carica.

**Colori definiti dall'utente (modalità di alimentazione a batteria):** il computer è alimentato a batteria con carica superiore al 10%.

**Colori definiti dall'utente (respirazione, ovvero un aumento e una diminuzione lenti nell'illuminazione) -** Il computer è in stato di sospensione.

**Spento:** il computer è in stato di ibernazione o spento.

L'indicatore di stato dell'alimentazione o della batteria lampeggia in rosso e blu e vengono emessi dei codici sonori che segnalano la presenza di errori.

Ad esempio, l'indicatore di stato dell'alimentazione e della batteria lampeggia in rosso due volte, segue una pausa, quindi lampeggia in blu per tre volte e infine segue un'altra pausa. Questa sequenza 2,3 continua fino allo spegnimento del computer, indicando che nessuna memoria o RAM è stata rilevata.

La tabella seguente mostra le diverse combinazioni di indicatori e il significato di ciascuna.

**Tabella 8. Diagnostica**

Codici degli indicatori di diagnostica	Descrizione del problema
2.1	Errore del processore
2.2	Scheda di sistema: guasto BIOS o ROM (memoria di sola lettura)
2.3	Nessuna memoria o memoria RAM (memoria ad accesso casuale) rilevata
2.4	Guasto a memoria o RAM (memoria ad accesso casuale)
2.5	Memoria installata non valida
2.6	Errore della scheda di sistema/del chipset
2.7	Guasto allo schermo
3.1	errore batteria a bottone
3.2	Guasto al chip/scheda video o PCI
3.3	Immagine di ripristino non trovata
3.4	Immagine di ripristino trovata, ma non valida
3.5	Guasto alla griglia di alimentazione
3.6	Aggiornamento del BIOS di sistema incompleto
3.7	Errore di Management Engine (ME)

**Indicatore di stato della fotocamera:** indica se la fotocamera è in uso.

- Bianco fisso: la fotocamera è attualmente in uso.
- Spento: la fotocamera non è in uso.

**Indicatore di stato BLOC MAIUSC:** indica se BLOC MAIUSC è attivato o disattivato.

- Bianco fisso: BLOC MAIUSC attivato.
- Spento: BLOC MAIUSC disattivato.

**Indicatore della porta di rete:** indica la connettività di rete.

- Spento: nessuna connessione di rete.
- Verde fisso: connessione a 10 Mbps.
- Arancione fisso: connessione a 100 Mbps.
- Giallo fisso: connessione a 1000 Mbps.
- Giallo lampeggiante: attività di rete.

# Come ottenere assistenza e contattare Alienware

## Risorse di self-help



È possibile richiedere informazioni e assistenza sui prodotti e i servizi Alienware mediante l'utilizzo di tali risorse di assistenza fai-da-te in linea:

### Tabella 9. Prodotti Alienware e risorse di self-help online

Informazioni sui prodotti e i servizi Alienware	<a href="http://www.alienware.com">www.alienware.com</a>
App Guida e Supporto tecnico Dell	
Suggerimenti	
Contattare il supporto	In Windows Search, digitare <b>Contatta il supporto</b> , quindi premere <b>Invio</b> .
Guida in linea per il sistema operativo	<a href="http://www.dell.com/support/windows">www.dell.com/support/windows</a> <a href="http://www.dell.com/support/linux">www.dell.com/support/linux</a>
Informazioni su risoluzione dei problemi, manuali utente, istruzioni di installazione, specifiche del prodotto, blog assistenza tecnica, driver, aggiornamenti software e così via	<a href="http://www.alienware.com/gamingservices">www.alienware.com/gamingservices</a>
VR Support (Supporto C1E)	<a href="http://www.dell.com/VRsupport">www.dell.com/VRsupport</a>
Eye tracker e software Eye Tracking Tobii	<a href="http://www.tobii.com">www.tobii.com</a>
Per i video con istruzioni passo per passo per l'assistenza al computer	<a href="http://www.youtube.com/alienwareservices">www.youtube.com/alienwareservices</a>

## Come contattare Alienware

Per contattare Alienware per problemi con vendita, supporto tecnico o servizio clienti, consultare il sito Web [www.alienware.com](http://www.alienware.com).

-  **N.B.: La disponibilità varia in base al Paese e al prodotto, e alcuni servizi possono non essere disponibili nel proprio Paese.**
-  **N.B.: Se non si dispone di una connessione Internet attiva, è possibile recuperare i recapiti su ricevuta d'acquisto, distinta di imballaggio, fattura o catalogo dei prodotti Dell.**