

# Alienware 15 R3

## Servisní příručka

**Model počítače: Alienware 15 R3**  
**Regulační model: P69F**  
**Regulační typ: P69F001**

A L I E N W A R E™ 

# Poznámky, upozornění a varování

---



**POZNÁMKA:** POZNÁMKA označuje důležité informace, které pomáhají lepšímu využití produktu.



**VÝSTRAHA: UPOZORNĚNÍ** poukazuje na možnost poškození hardwaru nebo ztráty dat a poskytuje návod, jak se danému problému vyhnout.



**VAROVÁNÍ:** VAROVÁNÍ upozorňuje na potenciální nebezpečí poškození majetku, úrazu nebo smrti.

---

**Copyright © 2017 Dell Inc. nebo dceřiné společnosti. Všechna práva vyhrazena.** Dell, EMC a ostatní ochranné známky jsou ochranné známky společnosti Dell Inc. nebo dceřiných společností. Ostatní ochranné známky mohou být ochranné známky svých vlastníků.

2016 - 09

Rev. A00

# Obsah

<b>Před manipulací uvnitř počítače.....</b>	<b>11</b>
Než začnete .....	11
Bezpečnostní pokyny.....	11
Doporučené nástroje.....	12
Seznam šroubů.....	13
<b>Po manipulaci uvnitř počítače.....</b>	<b>15</b>
<b>Sejmutí spodního krytu.....</b>	<b>16</b>
Postup.....	16
<b>Nasazení krytu základny.....</b>	<b>20</b>
Postup.....	20
<b>Demontáž bezdrátové karty.....</b>	<b>21</b>
Přípravné kroky.....	21
Postup.....	21
<b>Instalace bezdrátové karty.....</b>	<b>23</b>
Postup.....	23
Následné kroky.....	24
<b>Vyjmutí pevného disku.....</b>	<b>25</b>
Přípravné kroky.....	25
Postup.....	25

<b>Instalace pevného disku.....</b>	<b>28</b>
Postup.....	28
Následné kroky.....	28
<b>Demontáž disku SSD.....</b>	<b>29</b>
Přípravné kroky.....	29
Postup.....	29
<b>Montáž disku SSD.....</b>	<b>31</b>
Postup.....	31
Následné kroky.....	32
<b>Vyjmutí paměťových modulů.....</b>	<b>33</b>
Přípravné kroky.....	33
Postup.....	33
<b>Montáž paměťových modulů.....</b>	<b>35</b>
Postup.....	35
Následné kroky.....	36
<b>Sejmutí krytu zadního panelu I/O.....</b>	<b>37</b>
Přípravné kroky.....	37
Postup.....	37
<b>Nasazení zadního krytu panelu I/O.....</b>	<b>39</b>
Postup.....	39
Následné kroky.....	39
<b>Demontáž základny počítače.....</b>	<b>40</b>
Přípravné kroky.....	40
Postup.....	40

<b>Montáž základny počítače.....</b>	<b>44</b>
Postup.....	44
Následné kroky.....	44
<b>Vyjmutí knoflíkové baterie.....</b>	<b>45</b>
Přípravné kroky.....	45
Postup.....	45
<b>Vložení knoflíkové baterie.....</b>	<b>47</b>
Postup.....	47
Následné kroky.....	47
<b>Vyjmutí baterie.....</b>	<b>48</b>
Přípravné kroky.....	48
Postup.....	48
<b>Vložení baterie.....</b>	<b>50</b>
Postup.....	50
Následné kroky.....	50
<b>Vyjmutí dotykové podložky.....</b>	<b>51</b>
Přípravné kroky.....	51
Postup.....	51
<b>Instalace dotykové podložky.....</b>	<b>54</b>
Postup.....	54
Následné kroky.....	54
<b>Demontáž klávesnice.....</b>	<b>55</b>
Přípravné kroky.....	55
Postup.....	55

<b>Instalace klávesnice.....</b>	<b>58</b>
Postup.....	58
Následné kroky.....	58
<b>Vyjmutí desky V/V.....</b>	<b>59</b>
Přípravné kroky.....	59
Postup.....	59
<b>Montáž desky I/O.....</b>	<b>61</b>
Postup.....	61
Následné kroky.....	61
<b>Vyjmutí reproduktorů.....</b>	<b>62</b>
Přípravné kroky.....	62
Postup.....	62
<b>Instalace reproduktorů.....</b>	<b>64</b>
Postup.....	64
Následné kroky.....	64
<b>Demontáž základní desky.....</b>	<b>65</b>
Přípravné kroky.....	65
Postup.....	66
<b>Montáž základní desky.....</b>	<b>70</b>
Postup.....	70
Následné kroky.....	71
<b>Demontáž sestavy chladiče.....</b>	<b>72</b>
Přípravné kroky.....	72
Postup.....	72

<b>Montáž sestavy chladiče.....</b>	<b>75</b>
Postup.....	75
Následné kroky.....	75
<b>Demontáž portu napájecího adaptéru.....</b>	<b>77</b>
Přípravné kroky.....	77
Postup.....	77
<b>Montáž portu napájecího adaptéru.....</b>	<b>79</b>
Postup.....	79
Následné kroky.....	79
<b>Vyjmutí desky tlačítka napájení.....</b>	<b>80</b>
Přípravné kroky.....	80
Postup.....	80
<b>Instalace desky tlačítka napájení.....</b>	<b>82</b>
Postup.....	82
Následné kroky.....	82
<b>Demontáž opěrky rukou.....</b>	<b>83</b>
Přípravné kroky.....	83
Postup.....	84
<b>Instalace opěrky rukou.....</b>	<b>85</b>
Postup.....	85
Následné kroky.....	85
<b>Demontáž sestavy displeje.....</b>	<b>86</b>
Přípravné kroky.....	86
Postup.....	86

<b>Montáž sestavy displeje.....</b>	<b>88</b>
Postup.....	88
Následné kroky.....	88
<b>Demontáž čelního krytu displeje.....</b>	<b>89</b>
Přípravné kroky.....	89
Postup.....	89
<b>Montáž rámečku displeje.....</b>	<b>92</b>
Postup.....	92
Následné kroky.....	92
<b>Demontáž panelu displeje.....</b>	<b>94</b>
Přípravné kroky.....	94
Postup.....	94
<b>Montáž panelu displeje.....</b>	<b>97</b>
Postup.....	97
Následné kroky.....	97
<b>Odpojení kabelu kamery.....</b>	<b>99</b>
Přípravné kroky.....	99
Postup.....	99
<b>Instalace kabelu kamery.....</b>	<b>101</b>
Postup.....	101
Následné kroky.....	101
<b>Demontáž závěsů displeje.....</b>	<b>102</b>
Přípravné kroky.....	102
Postup.....	103

<b>Montáž závěsů displeje.....</b>	<b>106</b>
Postup.....	106
Následné kroky.....	106
<b>Vyjmutí zadního krytu displeje a sestavy antény. 108</b>	
Přípravné kroky.....	108
Postup.....	109
<b>Montáž zadního krytu displeje a sestavy antény..110</b>	
Postup.....	110
Následné kroky.....	110
<b>Demontáž kamery.....</b>	<b>112</b>
Přípravné kroky.....	112
Postup.....	112
<b>Instalace kamery.....</b>	<b>114</b>
Následné kroky.....	114
Postup.....	114
<b>Přehled systému BIOS.....</b>	<b>115</b>
Spuštění programu pro nastavení systému BIOS.....	115
Načasování stisknutí kláves.....	115
Možnosti nástroje System Setup (Nastavení systému).....	115
Vymazání zapomenutých hesel.....	122
Vymazání nastavení CMOS.....	122
Aktualizace systému BIOS.....	122
Spouštěcí nabídka.....	123
Rozšíření spouštěcí nabídky.....	123
<b>Diagnostika.....</b>	<b>124</b>



<b>Podpora k produktům Alienware a kontakt.....</b>	<b>126</b>
Zdroje pro vyhledání nápovědy.....	126
Kontakt na podporu k produktům Alienware.....	127

# Před manipulací uvnitř počítače

---

 **POZNÁMKA:** Obrázky v tomto dokumentu se mohou lišit od vašeho počítače v závislosti na sestavě, kterou jste si objednali.

## Než začnete

- 1 Uložte a zavřete všechny otevřené soubory a ukončete všechny spuštěné aplikace.
- 2 Vypněte počítač. Klikněte na možnosti **Start** →  **Napájení** → **Vypnout**.
  -  **POZNÁMKA:** Používáte-li jiný operační systém, vyhledejte pokyny ohledně jeho vypnutí v příslušné dokumentaci.
- 3 Odpojte počítač a všechna připojená zařízení od elektrických zásuvek.
- 4 Odpojte od počítače všechna připojená síťová a periferní zařízení, jako například klávesnici, myš a monitor.
- 5 Vyjměte z počítače všechny paměťové karty nebo optické disky (pokud je potřeba).
- 6 Zavřete displej a otočte počítač spodní stranou vzhůru.

## Bezpečnostní pokyny

Dodržováním následujících bezpečnostních zásad zabráníte možnému poškození počítače a zajistíte vlastní bezpečnost.

 **VAROVÁNÍ:** Před manipulací uvnitř počítače si přečtěte bezpečnostní informace dodané s počítačem. Další informace o vzorových postupech v oblasti bezpečnosti naleznete na domovské stránce Regulatory Compliance (Soulad s předpisy) na adrese [www.dell.com/regulatory\\_compliance](http://www.dell.com/regulatory_compliance).

 **VAROVÁNÍ:** Než otevřete kryt počítače nebo jeho panely, odpojte veškeré zdroje napájení. Poté co dokončíte práci uvnitř počítače, namontujte všechny kryty, panely a šrouby a teprve poté připojte počítač k elektrické zásuvce.

- △ **VÝSTRAHA:** Chcete-li předejít poškození počítače, ujistěte se, že je pracovní plocha rovná a čistá.
- △ **VÝSTRAHA:** Abyste předešli poškození komponent a karet, držte je vždy pouze za hrany a nedotýkejte se jejich kolíků a kontaktů.
- △ **VÝSTRAHA:** Odstraňování problémů a opravy byste měli provádět pouze po autorizaci nebo výzvě tým technické pomoci Dell. Na škody způsobené neoprávněným servisním zásahem se nevztahuje záruka. Více informací najdete v bezpečnostních pokynech dodávaných s produktem nebo na adrese [www.dell.com/regulatory\\_compliance](http://www.dell.com/regulatory_compliance).
- △ **VÝSTRAHA:** Dříve, než se dotknete některé části uvnitř počítače, odvedte elektrostatický náboj z vašeho těla tím, že se dotknete kovového předmětu, například některé kovové části na zadní straně počítače. Během manipulace se opakovaně dotýkejte nenatřeného kovového povrchu, abyste odvedli potenciální elektrostatický náboj, který může poškodit vnitřní součásti.
- △ **VÝSTRAHA:** Při odpojování kabelu tahejte za konektor nebo pásek pro vytahování, nikoli za samotný kabel. Některé kabely mohou být opatřeny konektory se západkami nebo přitlačnými šrouby, které je třeba před odpojením kabelu uvolnit. Při odpojování kabelů postupujte opatrně, aby nedošlo k ohnutí kolíků. Při připojování kabelů se ujistěte, že jsou porty a konektory správně otočeny a vyrovnány.
- △ **VÝSTRAHA:** Stiskem vysuňte všechny karty vložené ve čtečce paměťových karet.

## Doporučené nástroje









Postupy uvedené v tomto dokumentu mohou vyžadovat použití následujících nástrojů:

- křížový šroubovák,
- plastová jehla.

# Seznam šroubů

Tabulka 1. Seznam šroubů

Součástka	Přípevněna k	Typ šroubu	Množství	Obrázek šroubu
Spodní kryt	Sestava opěrky rukou	M2.5x13	6	
Baterie	Sestava opěrky rukou	M2,5x5	1	
Disk SSD	Základna počítače	M2x3	1	
Sestava pevného disku	Základna počítače	M2,5×8	3	
Držák pevného disku	Sestava pevného disku	M3x3	4	
Sestava chladiče	Základní deska	M2x3	7	
Kryt zadního panelu I/O	Sestava opěrky rukou	M2,5x7	2	
Základna počítače	Sestava opěrky rukou	M2,5×8	11	
Základna počítače	Sestava opěrky rukou	M2x3	2	
Závěsy displeje	Zadní kryt displeje	M2,5×3	14	

<b>Součástka</b>	<b>Přípevněna k</b>	<b>Typ šroubu</b>	<b>Množství</b>	<b>Obrázek šroubu</b>
deska I/O	Sestava opěrky rukou	M2,5x5	2	
Držák dotykové podložky	Sestava opěrky rukou	M2x3	5	
Sestava displeje	Sestava opěrky rukou	M2,5x5	6	
Panel displeje	Zadní kryt displeje	M2x3	4	
Držák portu napájecího adaptéru	Sestava opěrky rukou	M2x3	1	
Deska tlačítka napájení	Sestava opěrky rukou	M2x3	2	
Sestava základní desky	Sestava opěrky rukou	M2,5x5	7	
Držák klávesnice	Sestava opěrky rukou	M2x3	15	
Držák bezdrátové karty	Základna počítače	M2x3	1	

# Po manipulaci uvnitř počítače

---

 **VÝSTRAHA:** Pokud šrouby uvnitř počítače zůstanou uvolněné nebo volně ležet, můžete počítač vážně poškodit.

- 1 Našroubujte všechny šrouby a ujistěte se, že žádné nezůstaly volně uvnitř počítače.
- 2 Připojte všechna externí zařízení, periferní zařízení a kabely, které jste odpojili před prací uvnitř počítače.
- 3 Vraťte zpět všechny karty, disky a ostatní části, které jste odebrali před prací v počítači.
- 4 Připojte počítač a všechna připojená zařízení do elektrických zásuvek.
- 5 Zapněte počítač.

# Sejmutí spodního krytu

---

 **VAROVÁNÍ:** Před manipulací s vnitřními částmi počítače si přečtěte bezpečnostní informace dodané s počítačem a postupujte podle kroků popsaných v části [Před manipulací uvnitř počítače](#). Po dokončení práce uvnitř počítače postupujte podle pokynů v části [Po manipulaci uvnitř počítače](#). Další informace o vzorových postupech v oblasti bezpečnosti naleznete na domovské stránce Regulatory Compliance (Soulad s předpisy) na adrese [www.dell.com/regulatory\\_compliance](http://www.dell.com/regulatory_compliance).

## Postup

- 1 Demontujte šest šroubů (M2.5x13), které připevňují spodní kryt k základně počítače.

- 
- 2** Povolte šroub, který zajišťuje kryt základny k základně počítače.

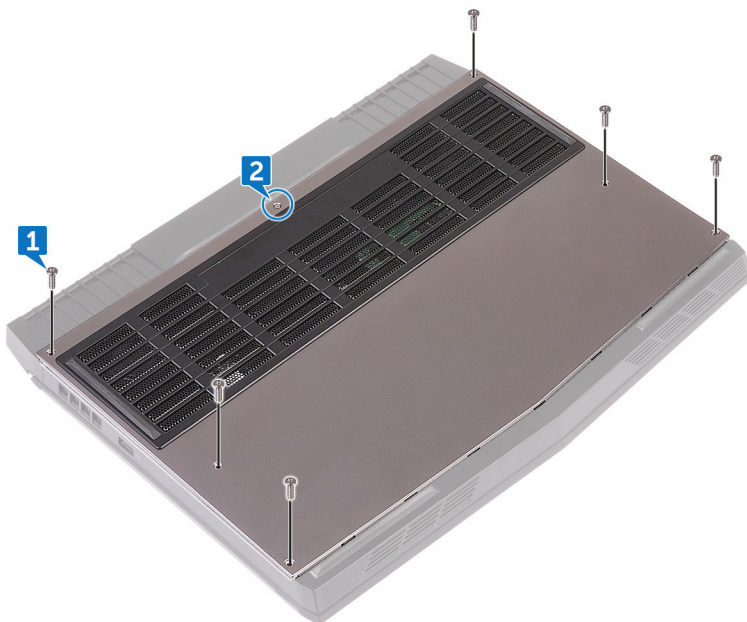

- 
- 
- 3** Pomocí plastového rydla vypáčete , aby se uvolnily západky na krytu základny ze slotů v základně počítače.

- 4 Sejměte spodní kryt ze základny počítače.



- 5 Odpojte kabel baterie od základní desky.

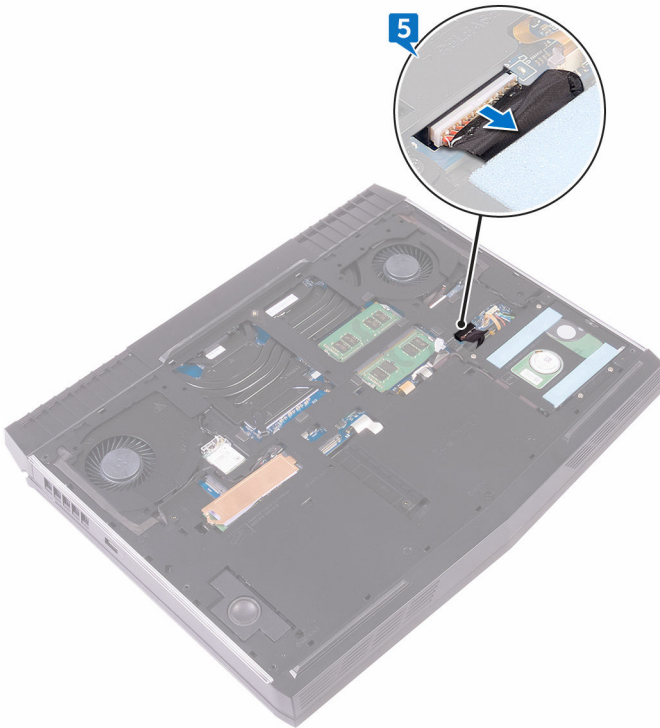

- 6 Stisknutím a podržením tlačítka napájení po dobu pěti sekund uzemněte základní desku.

# Nasazení krytu základny

---

 **VAROVÁNÍ:** Před manipulací s vnitřními částmi počítače si přečtěte bezpečnostní informace dodané s počítačem a postupujte podle kroků popsaných v části [Před manipulací uvnitř počítače](#). Po dokončení práce uvnitř počítače postupujte podle pokynů v části [Po manipulaci uvnitř počítače](#). Další informace o vzorových postupech v oblasti bezpečnosti naleznete na domovské stránce Regulatory Compliance (Soulad s předpisy) na adrese [www.dell.com/regulatory\\_compliance](http://www.dell.com/regulatory_compliance).

## Postup

- 1 Připojte kabel baterie k základní desce.
- 2 Zasuňte západky na krytu základny do otvorů v základně počítače a opatrně zasuňte kryt základny na místo.
- 3 Dotáhněte šroub, který zajišťuje kryt základny k základně počítače.
- 4 Namontujte šest šroubů (M2.5x13), které připevňují kryt základny k základně počítače.

# Demontáž bezdrátové karty

---

 **VAROVÁNÍ:** Před manipulací s vnitřními částmi počítače si přečtěte bezpečnostní informace dodané s počítačem a postupujte podle kroků popsaných v části [Před manipulací uvnitř počítače](#). Po dokončení práce uvnitř počítače postupujte podle pokynů v části [Po manipulaci uvnitř počítače](#). Další informace o vzorových postupech v oblasti bezpečnosti naleznete na domovské stránce Regulatory Compliance (Soulad s předpisy) na adrese [www.dell.com/regulatory\\_compliance](http://www.dell.com/regulatory_compliance).

## Přípravné kroky

Sejměte [spodní kryt](#).

## Postup

- 1 Vyšroubujte šroub (M2x3), který upevňuje držák bezdrátové karty k základně počítače.
- 2 Zdvihněte držák bezdrátové karty z bezdrátové karty.
- 3 Odpojte anténní kabely od bezdrátové karty.

4 Bezdrátovou kartu nadzdvihněte a vysuňte ji ze slotu pro bezdrátovou kartu.

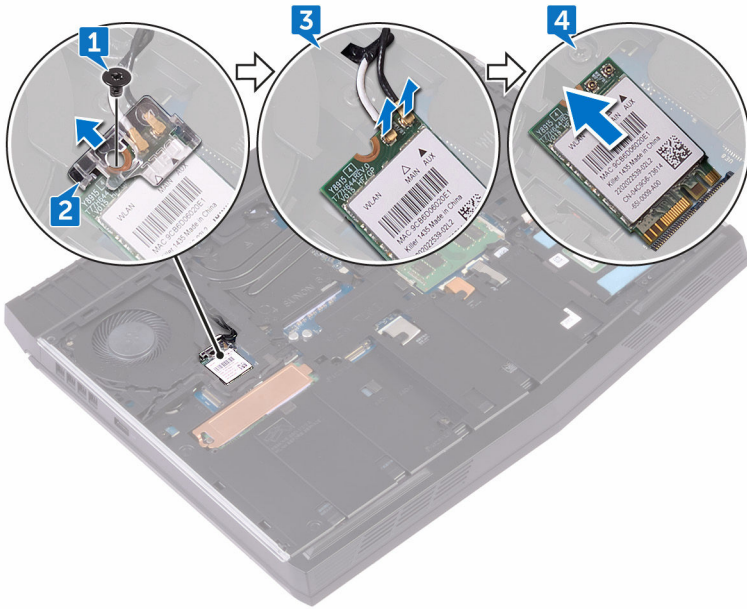

# Instalace bezdrátové karty

 **VAROVÁNÍ:** Před manipulací s vnitřními částmi počítače si přečtěte bezpečnostní informace dodané s počítačem a postupujte podle kroků popsaných v části [Před manipulací uvnitř počítače](#). Po dokončení práce uvnitř počítače postupujte podle pokynů v části [Po manipulaci uvnitř počítače](#). Další informace o vzorových postupech v oblasti bezpečnosti naleznete na domovské stránce Regulatory Compliance (Soulad s předpisy) na adrese [www.dell.com/regulatory\\_compliance](http://www.dell.com/regulatory_compliance).

## Postup

 **VÝSTRAHA:** Abyste zamezili poškození bezdrátové karty, neumíst'ujte pod ni žádné kabely.

- 1 Zarovnejte drážku na bezdrátové kartě s výstupkem na slotu karty.
- 2 Zasuňte pod úhlem bezdrátovou kartu do slotu bezdrátové karty.
- 3 Připojte anténní kabely k bezdrátové kartě.

Následující tabulka uvádí barevné schéma anténních kabelů pro bezdrátové karty podporované tímto počítačem.

**Tabulka 2. Barevné schéma anténních kabelů**

Konektory na bezdrátové kartě	Barva kabelu antény
Pomocný (černý trojúhelník)	Černá
Hlavní (bílý trojúhelník)	Bílá

- 4 Zarovnejte otvor pro šroub na držáku bezdrátové karty s otvorem pro šroub na bezdrátové kartě a základně počítače.

- 5 Zatlačte druhý konec bezdrátové karty dolů a připevněte šroub (M2x3) upevňující držák bezdrátové karty k základně počítače.

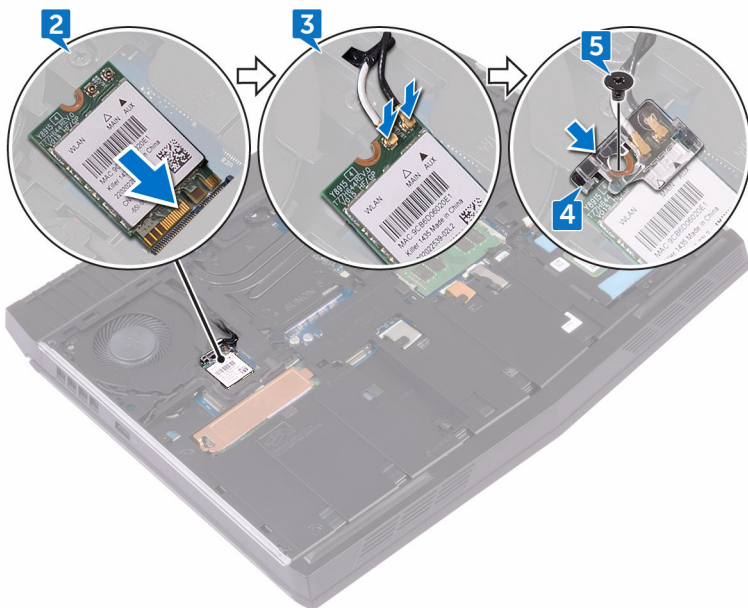



## Následné kroky

Nasadte [spodní kryt](#).

# Vyjmutí pevného disku

---

 **VAROVÁNÍ:** Před manipulací s vnitřními částmi počítače si přečtěte bezpečnostní informace dodané s počítačem a postupujte podle kroků popsaných v části [Před manipulací uvnitř počítače](#). Po dokončení práce uvnitř počítače postupujte podle pokynů v části [Po manipulaci uvnitř počítače](#). Další informace o vzorových postupech v oblasti bezpečnosti naleznete na domovské stránce Regulatory Compliance (Soulad s předpisy) na adrese [www.dell.com/regulatory\\_compliance](http://www.dell.com/regulatory_compliance).

 **VÝSTRAHA:** Pevné disky jsou křehké. Při manipulaci s pevným diskem buďte opatrní.

 **VÝSTRAHA:** Chcete-li předejít ztrátě dat, nevyjímejte pevný disk, pokud je počítač v režimu spánku nebo zapnutý.

## Přípravné kroky

Sejměte [spodní kryt](#).

## Postup

- 1 Pomocí poutka odpojte kabel pevného disku od základní desky.
- 2 Demontujte tři šrouby (M2.5x8), které upevňují sestavu pevného disku k základně počítače.

- 3** Vytáhněte sestavu pevného disku spolu s kabelem ze základny počítače.

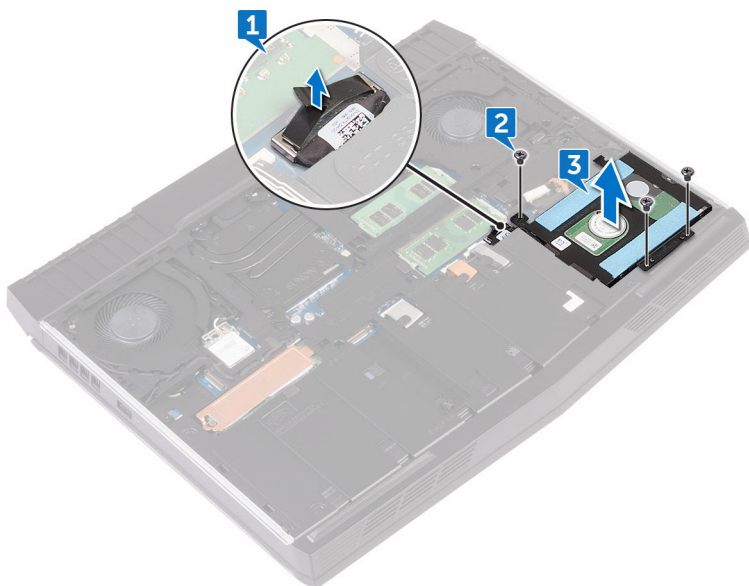

- 4** Vyšroubujte čtyři šrouby (M3x3), které k sestavě pevného disku připevňují držák pevného disku.
- 5** Sejměte držák ze sestavy pevného disku.

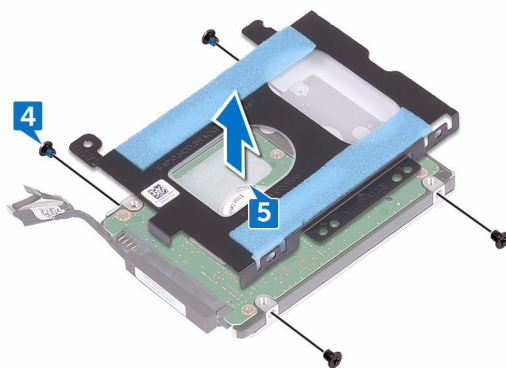

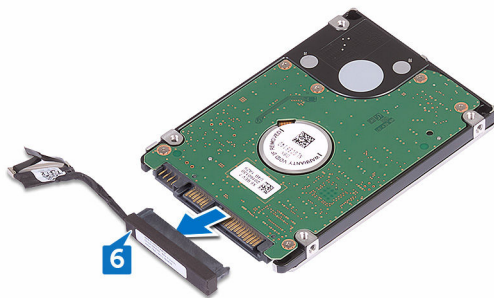

6 Odpojte mezikus od pevného disku.



# Instalace pevného disku

---

-  **VAROVÁNÍ:** Před manipulací s vnitřními částmi počítače si přečtěte bezpečnostní informace dodané s počítačem a postupujte podle kroků popsaných v části [Před manipulací uvnitř počítače](#). Po dokončení práce uvnitř počítače postupujte podle pokynů v části [Po manipulaci uvnitř počítače](#). Další informace o vzorových postupech v oblasti bezpečnosti naleznete na domovské stránce Regulatory Compliance (Soulad s předpisy) na adrese [www.dell.com/regulatory\\_compliance](http://www.dell.com/regulatory_compliance).
-  **VÝSTRAHA:** Pevné disky jsou křehké. Při manipulaci s pevným diskem buďte opatrní.

## Postup

- 1 Připojte k pevnému disku mezikus.
- 2 Zarovnejte zdíčky pro šrouby na držáku pevného disku se zdíčkami na sestavě pevného disku.
- 3 Našroubujte čtyři šrouby (M3x3), které upevňují držák pevného disku k sestavě pevného disku.
- 4 Zarovnejte otvory pro šrouby v sestavě pevného disku s otvory pro šrouby v základně počítače.
- 5 Našroubujte tři šrouby (M2.5x8), které upevňují sestavu pevného disku k základně počítače.
- 6 Připojte kabel pevného disku k základní desce.

## Následné kroky

Nasadte [spodní kryt](#).

# Demontáž disku SSD

---

 **VAROVÁNÍ:** Před manipulací s vnitřními částmi počítače si přečtěte bezpečnostní informace dodané s počítačem a postupujte podle kroků popsaných v části [Před manipulací uvnitř počítače](#). Po dokončení práce uvnitř počítače postupujte podle pokynů v části [Po manipulaci uvnitř počítače](#). Další informace o vzorových postupech v oblasti bezpečnosti naleznete na domovské stránce Regulatory Compliance (Soulad s předpisy) na adrese [www.dell.com/regulatory\\_compliance](http://www.dell.com/regulatory_compliance).

 **VÝSTRAHA:** Disky SSD jsou křehké. Při manipulaci s diskem SSD buďte opatrní.

 **VÝSTRAHA:** Chcete-li předejít ztrátě dat, nevyjímejte jednotku SSD, pokud je počítač v režimu spánku nebo zapnutý.

## Přípravné kroky

Sejměte [spodní kryt](#).

## Postup

- 1 Demontujte šroub (M2x3), který upevňuje stínění SSD a SSD k základně počítače.
- 2 Z SSD sloupněte stínění SSD.



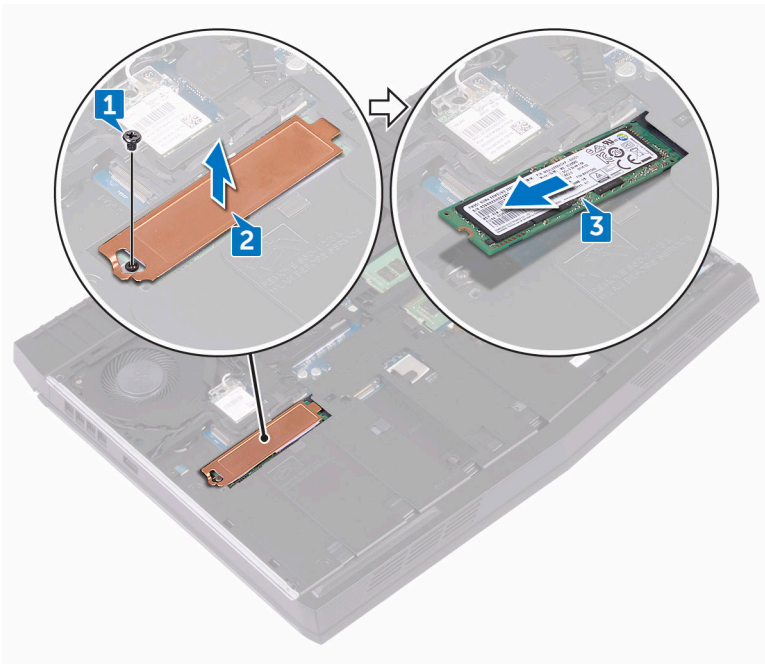

**POZNÁMKA:** Stínění SSD se používá u počítačů dodávaných s SSD 1 TB.

**3** Vysuňte disk SSD ze slotu disku SSD.



# Montáž disku SSD

---

-  **VAROVÁNÍ:** Před manipulací s vnitřními částmi počítače si přečtěte bezpečnostní informace dodané s počítačem a postupujte podle kroků popsaných v části [Před manipulací uvnitř počítače](#). Po dokončení práce uvnitř počítače postupujte podle pokynů v části [Po manipulaci uvnitř počítače](#). Další informace o vzorových postupech v oblasti bezpečnosti naleznete na domovské stránce Regulatory Compliance (Soulad s předpisy) na adrese [www.dell.com/regulatory\\_compliance](http://www.dell.com/regulatory_compliance).
-  **VÝSTRAHA:** Disky SSD jsou křehké. Při manipulaci s diskem SSD buďte opatrní.

## Postup

- 1 Zarovnejte drážky na disku SSD s výstupkem na slotu disku SSD.
- 2 Zasuňte disk SSD do slotu disku SSD.
- 3 Stínění disku SSD zasuňte a přilepte na disk SSD.

- 4 Našroubujte šroub (M2x3), který upevňuje stínění disku SSD a disku SSD k základně počítače.

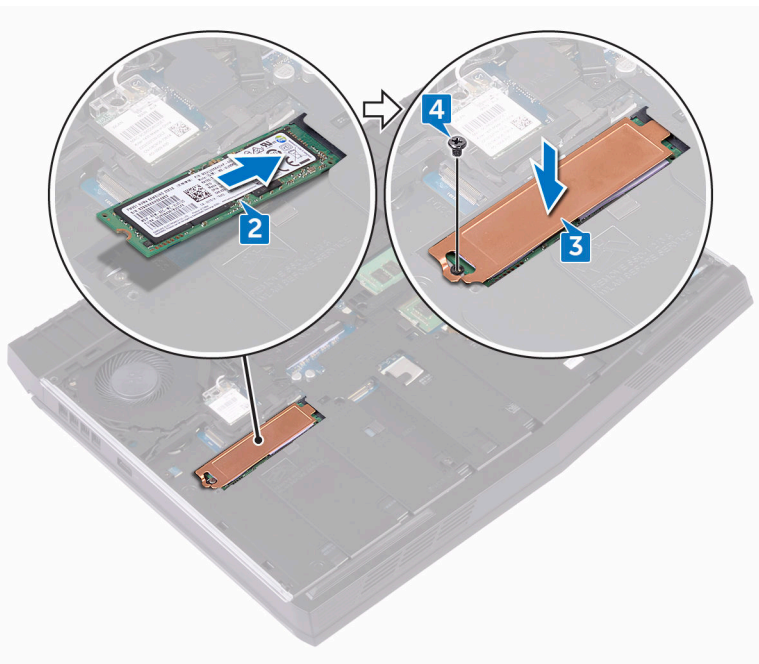

## Následné kroky

Nasadte [spodní kryt](#).

# Vyjmutí paměťových modulů

---



**VAROVÁNÍ:** Před manipulací s vnitřními částmi počítače si přečtěte bezpečnostní informace dodané s počítačem a postupujte podle kroků popsaných v části [Před manipulací uvnitř počítače](#). Po dokončení práce uvnitř počítače postupujte podle pokynů v části [Po manipulaci uvnitř počítače](#). Další informace o vzorových postupech v oblasti bezpečnosti naleznete na domovské stránce Regulatory Compliance (Soulad s předpisy) na adrese [www.dell.com/regulatory\\_compliance](http://www.dell.com/regulatory_compliance).

## Přípravné kroky

Sejměte [spodní kryt](#).

## Postup

- 1 Prsty opatrně roztáhněte pojistné svorky na každém konci slotu paměťového modulu dokud, paměťový modul nevyskočí z pozice.

2 Vysuňte paměťový modul ze slotu paměťového modulu.

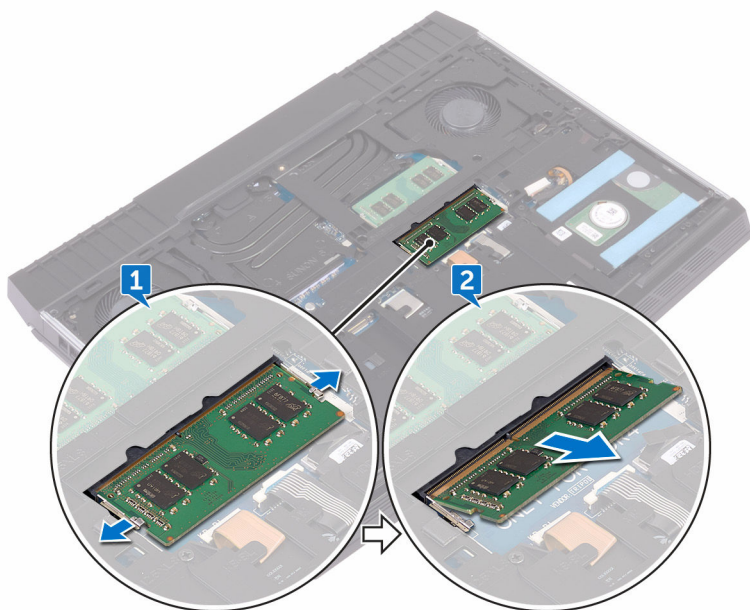

# Montáž paměťových modulů

---

 **VAROVÁNÍ:** Před manipulací s vnitřními částmi počítače si přečtěte bezpečnostní informace dodané s počítačem a postupujte podle kroků popsaných v části [Před manipulací uvnitř počítače](#). Po dokončení práce uvnitř počítače postupujte podle pokynů v části [Po manipulaci uvnitř počítače](#). Další informace o vzorových postupech v oblasti bezpečnosti naleznete na domovské stránce Regulatory Compliance (Soulad s předpisy) na adrese [www.dell.com/regulatory\\_compliance](http://www.dell.com/regulatory_compliance).

## Postup

- 1 Zarovnejte zářez na paměťovém modulu se západkou na slotu paměťového modulu a pevně paměťový modul zasuňte pod úhlem do slotu.

- 2 Zatlačte na paměťový modul směrem dolů, aby zapadl na místo.

 **POZNÁMKA:** Jestliže neuslyšíte cvaknutí, modul vyjměte a postup vkládání zopakujte.

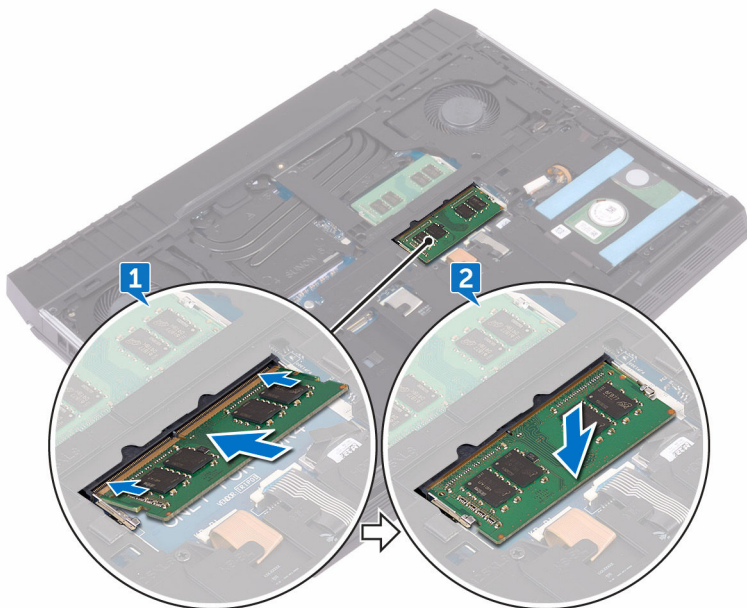

## Následné kroky

Nasadte [spodní kryt](#).

# Sejmutí krytu zadního panelu I/O

---

 **VAROVÁNÍ:** Před manipulací s vnitřními částmi počítače si přečtěte bezpečnostní informace dodané s počítačem a postupujte podle kroků popsaných v části [Před manipulací uvnitř počítače](#). Po dokončení práce uvnitř počítače postupujte podle pokynů v části [Po manipulaci uvnitř počítače](#). Další informace o vzorových postupech v oblasti bezpečnosti naleznete na domovské stránce Regulatory Compliance (Soulad s předpisy) na adrese [www.dell.com/regulatory\\_compliance](http://www.dell.com/regulatory_compliance).

## Přípravné kroky

Sejměte [spodní kryt](#).

## Postup

- 1 Odstraňte dva šrouby (M2.5x7), které upevňují kryt zadního panelu I/O k sestavě opěrky ruky.
- 2 Pomocí plastového rydla jemně vypáčete západky, které upevňují kryt zadního panelu I/O k základně počítače.

- 3 Vysuňte a vyjměte kryt zadního panelu I/O ze základny počítače.

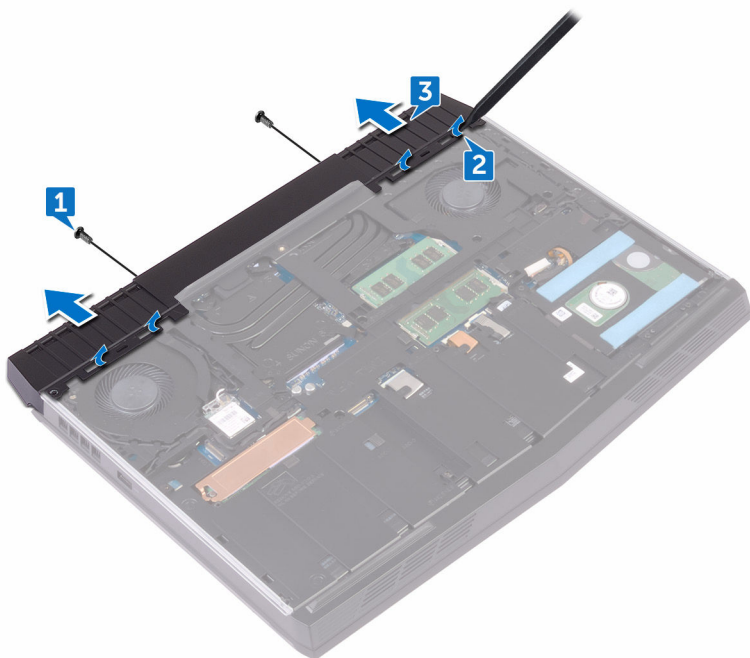

# Nasazení zadního krytu panelu I/O

---

 **VAROVÁNÍ:** Před manipulací s vnitřními částmi počítače si přečtěte bezpečnostní informace dodané s počítačem a postupujte podle kroků popsanych v části [Před manipulací uvnitř počítače](#). Po dokončení práce uvnitř počítače postupujte podle pokynů v části [Po manipulaci uvnitř počítače](#). Další informace o vzorových postupech v oblasti bezpečnosti naleznete na domovské stránce Regulatory Compliance (Soulad s předpisy) na adrese [www.dell.com/regulatory\\_compliance](http://www.dell.com/regulatory_compliance).

## Postup

- 1 Zasuňte západky na zadním krytu I/O do slotů v základně počítače a opatrně zasuňte zacvaknutím zadní kryt I/O na místo.
- 2 Vraťte zpět dva šrouby (M2.5x7), který upevní zadní kryt I/O k sestavě opěrky ruky.

## Následné kroky

Nasadte [spodní kryt](#).

# Demontáž základny počítače

---

 **VAROVÁNÍ:** Před manipulací s vnitřními částmi počítače si přečtěte bezpečnostní informace dodané s počítačem a postupujte podle kroků popsaných v části [Před manipulací uvnitř počítače](#). Po dokončení práce uvnitř počítače postupujte podle pokynů v části [Po manipulaci uvnitř počítače](#). Další informace o vzorových postupech v oblasti bezpečnosti naleznete na domovské stránce Regulatory Compliance (Soulad s předpisy) na adrese [www.dell.com/regulatory\\_compliance](http://www.dell.com/regulatory_compliance).

## Přípravné kroky

- 1 Sejměte [spodní kryt](#).
- 2 Postupujte podle postupu od kroku 1 po krok 3 v části „[Vyjmutí pevného disku](#)“.
- 3 Vyjměte [disk SSD](#).
- 4 Demontujte [bezdrátovou kartu](#).
- 5 Sejměte [kryt zadního panelu I/O](#).

## Postup

- 1 Poznačte si vedení kabelu antény a odstraňte kabely antény z vodiček na základně počítače.
- 2 Odpojte kabel pro osvětlení modelu od základní desky.
- 3 Otevřete západku a odpojte kabel kláves maker, pak vyjměte kabel z vodička na základně počítače.
- 4 Otevřete západku a odpojte kabel podsvícení klávesnice, pak vyjměte kabel z vodička na základně počítače.
- 5 Otevřete západku a odpojte kabel klávesnice, pak vyjměte kabel z vodička na základně počítače.

- 6 Odpojte kabel pro osvětlení modelu od základní desky.

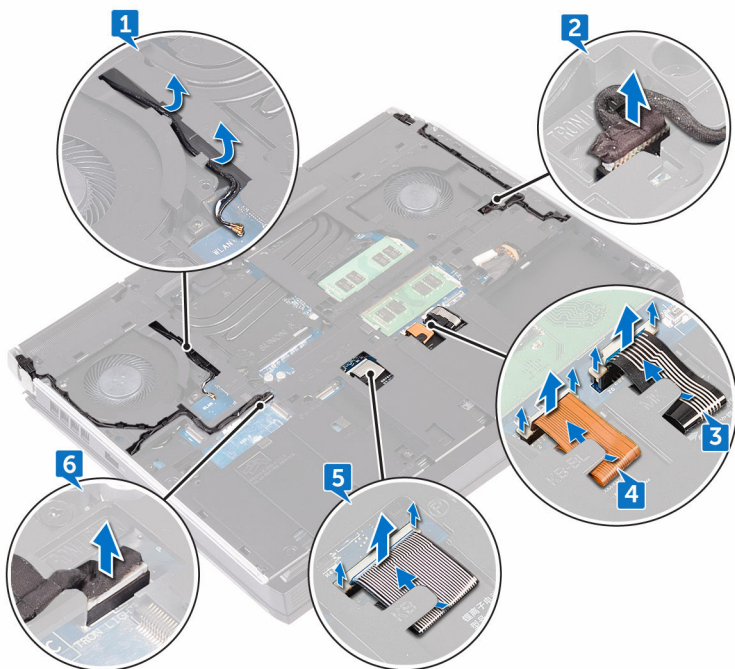

- 7 Zašroubujte dva šrouby (M2x3), které připevňují základnu počítače k sestavě opěrky rukou.

- 8 Vyšroubujte 11 šrouby (M2.5x8) připevňující základnu počítače k sestavě opěrky rukou.

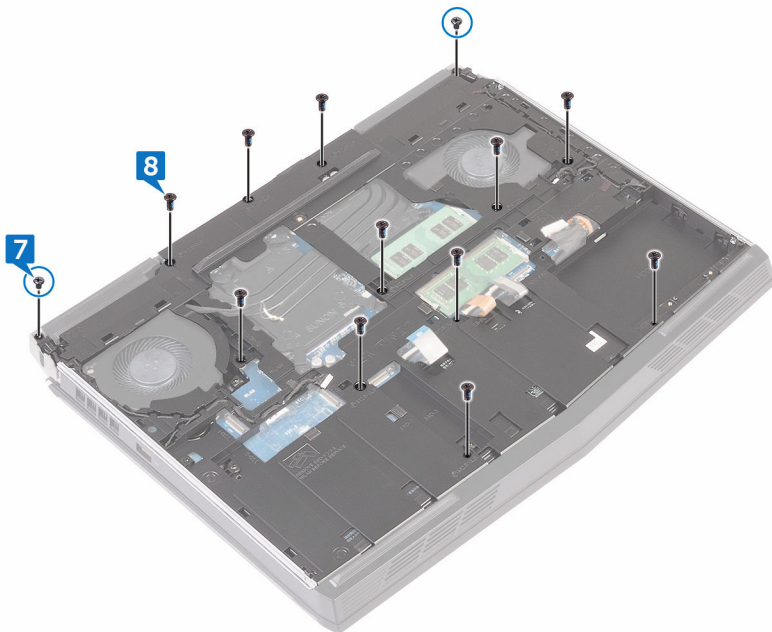

9 Zvedněte základnu počítače ze sestavy opěrky rukou.

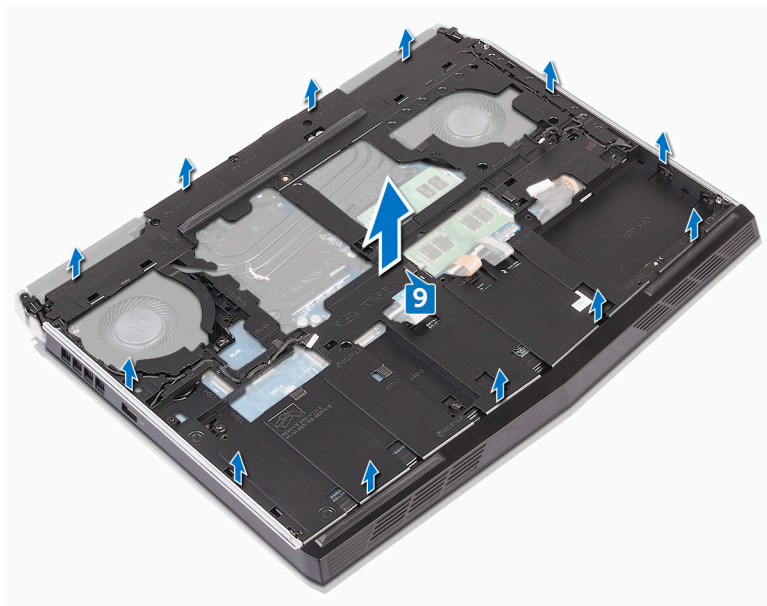

# Montáž základny počítače

---

 **VAROVÁNÍ:** Před manipulací s vnitřními částmi počítače si přečtěte bezpečnostní informace dodané s počítačem a postupujte podle kroků popsaných v části [Před manipulací uvnitř počítače](#). Po dokončení práce uvnitř počítače postupujte podle pokynů v části [Po manipulaci uvnitř počítače](#). Další informace o vzorových postupech v oblasti bezpečnosti naleznete na domovské stránce Regulatory Compliance (Soulad s předpisy) na adrese [www.dell.com/regulatory\\_compliance](http://www.dell.com/regulatory_compliance).

## Postup



- 1 Otvory pro šrouby na základně počítače zarovnejte s otvory pro šrouby na sestavě opěrky rukou.
- 2 Zašroubujte 11 šrouby (M2.5x8), které připevňují základnu počítače k sestavě opěrky rukou.
- 3 Zašroubujte dva šrouby (M2x3), které připevňují základnu počítače k sestavě opěrky rukou.
- 4 Zapojte světelné kabely pro osvětlení modelu k základní desce.
- 5 Ved'te kabely kláves maker, kabel klávesnice a kabel podsvícení klávesnice skrze vodička na základně počítače.
- 6 Zasuňte kabely kláves maker, kabel klávesnice a kabel podsvícení klávesnice do příslušných konektorů na základní desce a zajistěte je pomocí západky.
- 7 Ved'te kabely antény vodičky na základně počítače.

## Následné kroky

- 1 Nasad'te [kryt zadního panelu I/O](#).
- 2 Namontujte [bezdrátovou kartu](#).
- 3 Proved'te instalaci disku [SSD](#).
- 4 Postupujte podle postupu od kroku 4 po krok 6 v části „[Montáž pevného disku](#)“.
- 5 Nasad'te [spodní kryt](#).

# Vyjmutí knoflíkové baterie

---

-  **VAROVÁNÍ:** Před manipulací s vnitřními částmi počítače si přečtěte bezpečnostní informace dodané s počítačem a postupujte podle kroků popsaných v části [Před manipulací uvnitř počítače](#). Po dokončení práce uvnitř počítače postupujte podle pokynů v části [Po manipulaci uvnitř počítače](#). Další informace o vzorových postupech v oblasti bezpečnosti naleznete na domovské stránce Regulatory Compliance (Soulad s předpisy) na adrese [www.dell.com/regulatory\\_compliance](http://www.dell.com/regulatory_compliance).
-  **VÝSTRAHA:** Vyjmutím knoflíkové baterie dojde k obnovení nastavení systému BIOS na výchozí hodnoty. Doporučujeme, abyste si před vyjmutím knoflíkové baterie poznačili nastavení systému BIOS.

## Přípravné kroky

- 1 Demontujte [kryt základny](#).
- 2 Demontujte [bezdrátovou kartu](#).
- 3 Postupujte podle postupu od kroku 1 po krok 3 v části [„Vyjmutí pevného disku“](#).
- 4 Vyjměte [disk SSD](#).
- 5 Sejměte [kryt zadního panelu I/O](#).
- 6 Odeberte [základnu počítače](#).

## Postup

- 1 Odpojte kabel knoflíkové baterie od základní desky.
- 2 Sloupněte pásku, kterou je kabel knoflíkové baterie připevněn k základní desce.
- 3 Poznačte si vedení kabelu adaptéru a odstraňte kabel knoflíkové baterie z vodiček v sestavě opěrky rukou.

4 Jemně vyloupněte knoflíkovou baterii i s kabelem ze stavy opěrky rukou.

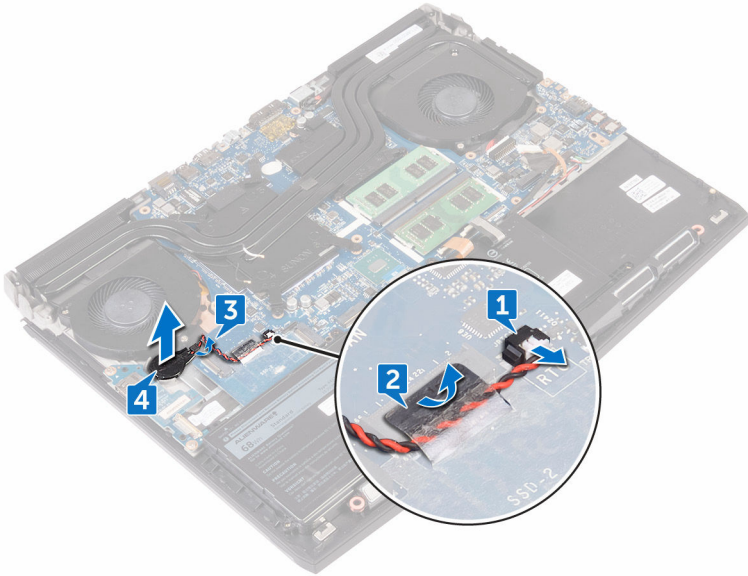

# Vložení knoflíkové baterie

---



**VAROVÁNÍ:** Před manipulací s vnitřními částmi počítače si přečtěte bezpečnostní informace dodané s počítačem a postupujte podle kroků popsaných v části [Před manipulací uvnitř počítače](#). Po dokončení práce uvnitř počítače postupujte podle pokynů v části [Po manipulaci uvnitř počítače](#). Další informace o vzorových postupech v oblasti bezpečnosti naleznete na domovské stránce Regulatory Compliance (Soulad s předpisy) na adrese [www.dell.com/regulatory\\_compliance](http://www.dell.com/regulatory_compliance).

## Postup

- 1 Připevněte knoflíkovou baterii k sestavě opěrky rukou.
- 2 Ved'te kabel knoflíkové baterie vodičkem na sestavě opěrky rukou.
- 3 Nalepte pásku, kterou je kabel knoflíkové baterie připevněn k základní desce.
- 4 Připojte kabel knoflíkové baterie k základní desce.

## Následné kroky

- 1 Instalujte [základnu počítače](#).
- 2 Nasad'te [kryt zadního panelu I/O](#).
- 3 Proveďte instalaci disku [SSD](#).
- 4 Postupujte podle postupu od kroku 4 po krok 6 v části „[Montáž pevného disku](#)“.
- 5 Namontujte [bezdrátovou kartu](#).
- 6 Nasad'te [spodní kryt](#).

# Vyjmutí baterie

---



**VAROVÁNÍ:** Před manipulací s vnitřními částmi počítače si přečtěte bezpečnostní informace dodané s počítačem a postupujte podle kroků popsaných v části [Před manipulací uvnitř počítače](#). Po dokončení práce uvnitř počítače postupujte podle pokynů v části [Po manipulaci uvnitř počítače](#). Další informace o vzorových postupech v oblasti bezpečnosti naleznete na domovské stránce Regulatory Compliance (Soulad s předpisy) na adrese [www.dell.com/regulatory\\_compliance](http://www.dell.com/regulatory_compliance).

## Přípravné kroky

- 1 Sejměte [spodní kryt](#).
- 2 Demontujte [bezdrátovou kartu](#).
- 3 Postupujte podle postupu od kroku 1 po krok 3 v části [„Vyjmutí pevného disku“](#).
- 4 Vyjměte [disk SSD](#).
- 5 Sejměte [kryt zadního panelu I/O](#).
- 6 Odeberte [základnu počítače](#).

## Postup

- 1 Odstraňte šroub (M2.5x5), které připevňují sestavě opěrky rukou.

2 Zvedněte baterii ze sestavy opěrky rukou.

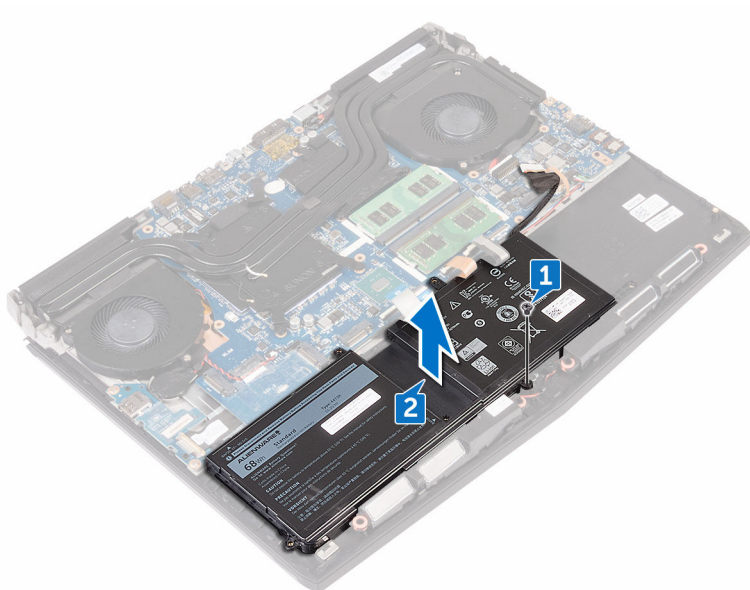

# Vložení baterie

---



**VAROVÁNÍ:** Před manipulací s vnitřními částmi počítače si přečtěte bezpečnostní informace dodané s počítačem a postupujte podle kroků popsaných v části [Před manipulací uvnitř počítače](#). Po dokončení práce uvnitř počítače postupujte podle pokynů v části [Po manipulaci uvnitř počítače](#). Další informace o vzorových postupech v oblasti bezpečnosti naleznete na domovské stránce Regulatory Compliance (Soulad s předpisy) na adrese [www.dell.com/regulatory\\_compliance](http://www.dell.com/regulatory_compliance).

## Postup

- 1 Otvory pro šrouby baterii vyrovnejte s pro šrouby na sestavě opěrky rukou.
- 2 Zašroubujte šroub(M2.5x5), které připevňují sestavě opěrky rukou.

## Následné kroky

- 1 Instalujte [základnu počítače](#).
- 2 Nasadte [kryt zadního panelu I/O](#).
- 3 Provedte instalaci disku [SSD](#).
- 4 Postupujte podle postupu od kroku 4 po krok 6 v části [„Montáž pevného disku“](#).
- 5 Namontujte [bezdrátovou kartu](#).
- 6 Nasadte [spodní kryt](#).

# Vyjmutí dotykové podložky

---



**VAROVÁNÍ:** Před manipulací s vnitřními částmi počítače si přečtěte bezpečnostní informace dodané s počítačem a postupujte podle kroků popsaných v části [Před manipulací uvnitř počítače](#). Po dokončení práce uvnitř počítače postupujte podle pokynů v části [Po manipulaci uvnitř počítače](#). Další informace o vzorových postupech v oblasti bezpečnosti naleznete na domovské stránce Regulatory Compliance (Soulad s předpisy) na adrese [www.dell.com/regulatory\\_compliance](http://www.dell.com/regulatory_compliance).

## Přípravné kroky

- 1 Demontujte [spodní kryt](#).
- 2 Demontujte [bezdrátovou kartu](#).
- 3 Postupujte podle postupu od kroku 1 po krok 3 v části [„Vyjmutí pevného disku“](#).
- 4 Vyjměte [disk SSD](#).
- 5 Sejměte [kryt zadního panelu I/O](#).
- 6 Odeberte [základnu počítače](#).
- 7 Vyjměte [baterii](#).

## Postup

- 1 Uvolněte západku a odpojte kabel dotykové podložky od základní desky.
- 2 Uvolněte západky a odpojte kabel dotykové podložky a kabel tlačítek dotykové podložky od základní desky.
- 3 Vyjměte pět šroubů (M2x3), kterými je držák opěrky rukou připevněn k sestavě opěrky rukou.

4 Zvedněte držák dotykové podložky ze sestavy opěrky rukou.

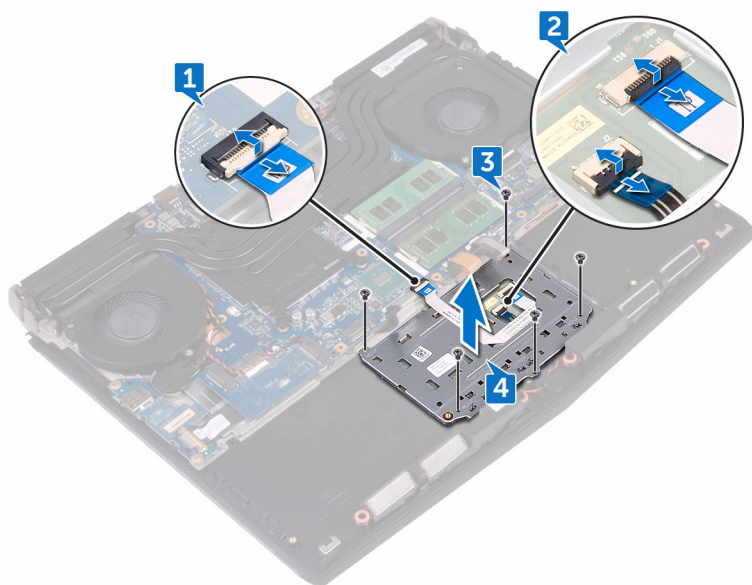

- 5 Zvedněte dotykovou podložku ze sestavy opěrky rukou.



# Instalace dotykové podložky

---

 **VAROVÁNÍ:** Před manipulací s vnitřními částmi počítače si přečtěte bezpečnostní informace dodané s počítačem a postupujte podle kroků popsaných v části [Před manipulací uvnitř počítače](#). Po dokončení práce uvnitř počítače postupujte podle pokynů v části [Po manipulaci uvnitř počítače](#). Další informace o vzorových postupech v oblasti bezpečnosti naleznete na domovské stránce Regulatory Compliance (Soulad s předpisy) na adrese [www.dell.com/regulatory\\_compliance](http://www.dell.com/regulatory_compliance).

## Postup

- 1 Pomocí zarovnávacích výčnělků na sestavě opěrky rukou umístěte do sestavy opěrky rukou dotykovou podložku.
- 2 Zarovnejte otvory pro šrouby na držáku dotykové podložky s otvory pro šrouby na sestavě opěrky rukou.
- 3 Zašroubujte pět šroubů (M2x3), které připevňují držák dotykové podložky k sestavě opěrky rukou.
- 4 Zasuňte kabel dotykové podložky a kabel tlačítek dotykové podložky do příslušných konektorů na dotykové podložce a zavřete západky pro zajištění kabelů.
- 5 Zasuňte kabel dotykové podložky do konektoru na základní desce a připevněte ho uzavřením západky.

## Následné kroky

- 1 Vložte [baterii](#).
- 2 Instalujte [základnu počítače](#).
- 3 Nasadte [kryt zadního panelu I/O](#).
- 4 Namontujte [bezdrátovou kartu](#).
- 5 Proveďte instalaci disku [SSD](#).
- 6 Postupujte podle postupu od kroku 4 po krok 6 v části [„Montáž pevného disku“](#).
- 7 Nasadte [spodní kryt](#).

# Demontáž klávesnice

---

 **VAROVÁNÍ:** Před manipulací s vnitřními částmi počítače si přečtěte bezpečnostní informace dodané s počítačem a postupujte podle kroků popsaných v části [Před manipulací uvnitř počítače](#). Po dokončení práce uvnitř počítače postupujte podle pokynů v části [Po manipulaci uvnitř počítače](#). Další informace o vzorových postupech v oblasti bezpečnosti naleznete na domovské stránce Regulatory Compliance (Soulad s předpisy) na adrese [www.dell.com/regulatory\\_compliance](http://www.dell.com/regulatory_compliance).

## Přípravné kroky

- 1 Sejměte [spodní kryt](#).
- 2 Demontujte [bezdrátovou kartu](#).
- 3 Proveďte kroky 1 až 3 popsané v části „[Vyjmutí pevného disku](#)“.
- 4 Vyjměte [disk SSD](#).
- 5 Sejměte [kryt zadního panelu I/O](#).
- 6 Sejměte [základnu počítače](#).
- 7 Vyjměte [baterii](#).
- 8 Vyjměte [paměťové moduly](#).
- 9 Postupujte podle postupu od kroku 1 po krok 17 v části „[Demontáž základní desky](#)“.
- 10 Demontujte [desku tlačítka napájení](#).

## Postup

- 1 Vyšroubujte 15 šroubů (M2x3), které připevňují držák klávesnice k sestavě opěrky rukou.

2 Zvedněte držák klávesnice ze sestavy opěrky rukou.

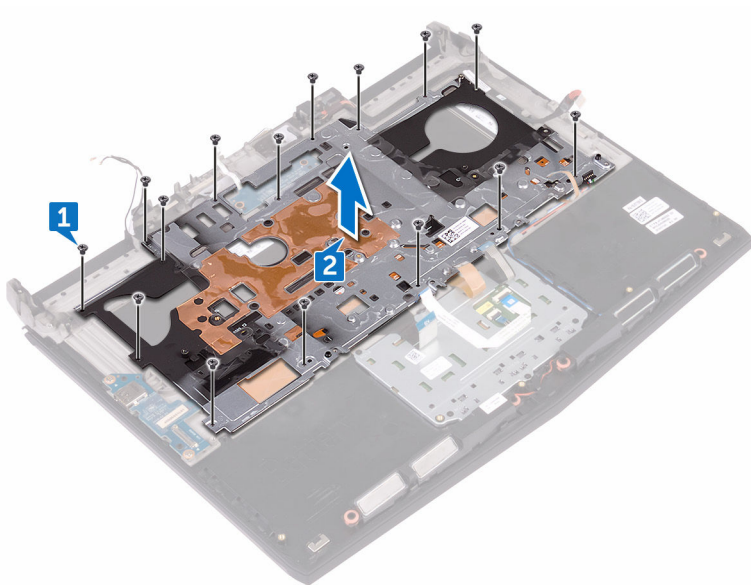

- 3 Zdvihněte klávesnici pod úhlem a vyjměte ji z poutek na sestavě opěrky ruky.

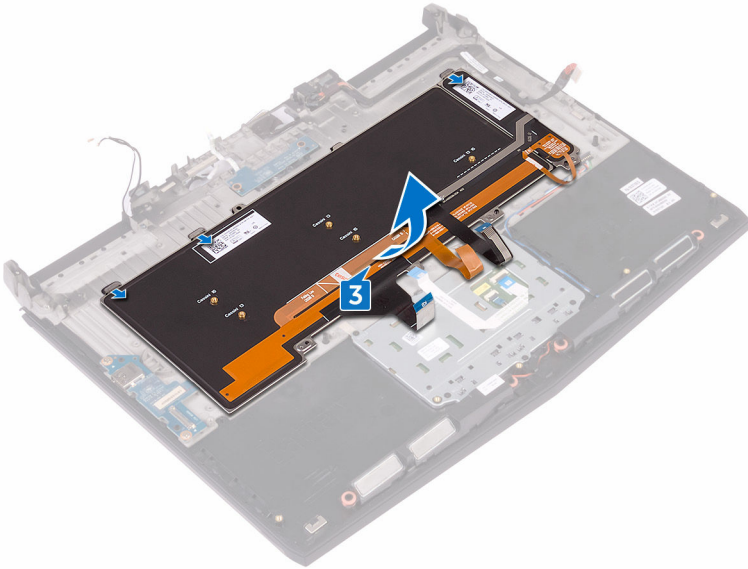

# Instalace klávesnice

---

 **VAROVÁNÍ:** Před manipulací s vnitřními částmi počítače si přečtěte bezpečnostní informace dodané s počítačem a postupujte podle kroků popsaných v části [Před manipulací uvnitř počítače](#). Po dokončení práce uvnitř počítače postupujte podle pokynů v části [Po manipulaci uvnitř počítače](#). Další informace o vzorových postupech v oblasti bezpečnosti naleznete na domovské stránce Regulatory Compliance (Soulad s předpisy) na adrese [www.dell.com/regulatory\\_compliance](http://www.dell.com/regulatory_compliance).

## Postup

 **VÝSTRAHA:** Zajistěte aby pod klávesnicí nebyly žádné kabely.

- 1 Zasuňte klávesnici pod západky na sestavě opěrky ruky.
- 2 Otvory pro šrouby na držáku klávesnice zarovnejte s otvory pro šrouby na sestavě opěrky rukou.
- 3 Vyšroubujte šrouby sestavy opěrky rukou (M2x3), které připevňují držák klávesnice k sestavě opěrky rukou.

## Následné kroky

- 1 Provedte instalaci [desky tlačítka napájení](#).
- 2 Postupujte podle postupu od kroku 2 po krok 16 v části „[Instalace základní desky](#)“.
- 3 Provedte instalaci [paměťových modulů](#).
- 4 Vložte [baterii](#).
- 5 Nasadte [základnu počítače](#).
- 6 Nasadte [zadní kryt panelu I/O](#).
- 7 Provedte instalaci disku [SSD](#).
- 8 Provedte kroky 4 až 6 popsané v části „[Instalace pevného disku](#)“.
- 9 Namontujte [bezdrátovou kartu](#).
- 10 Nasadte [spodní kryt](#).

# Vyjmutí desky V/O

---



**VAROVÁNÍ:** Před manipulací s vnitřními částmi počítače si přečtěte bezpečnostní informace dodané s počítačem a postupujte podle kroků popsaných v části [Před manipulací uvnitř počítače](#). Po dokončení práce uvnitř počítače postupujte podle pokynů v části [Po manipulaci uvnitř počítače](#). Další informace o vzorových postupech v oblasti bezpečnosti naleznete na domovské stránce Regulatory Compliance (Soulad s předpisy) na adrese [www.dell.com/regulatory\\_compliance](http://www.dell.com/regulatory_compliance).

## Přípravné kroky

- 1 Sejměte [spodní kryt](#).
- 2 Demontujte [bezdrátovou kartu](#).
- 3 Postupujte podle postupu od kroku 1 po krok 3 v části [„Vyjmutí pevného disku“](#).
- 4 Vyjměte [disk SSD](#).
- 5 Sejměte [kryt zadního panelu I/O](#).
- 6 Odeberte [základnu počítače](#).

## Postup

- 1 Sloupněte pásku, kterou je kabel desky I/O připevněn k desce I/O.
- 2 Otevřete západku a odpojte kabel panelu I/O od desky I/O.
- 3 Vyšroubujte dva šrouby (M2.5x5), které připevňují desku I/O k sestavě opěrky rukou.

4 Zdvihněte desku I/O ze sestavy opěrky rukou.

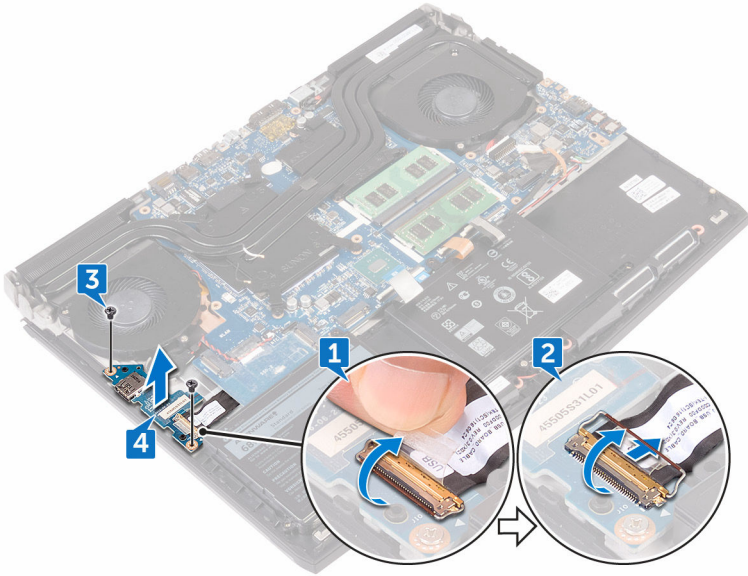

# Montáž desky I/O

---

 **VAROVÁNÍ:** Před manipulací s vnitřními částmi počítače si přečtěte bezpečnostní informace dodané s počítačem a postupujte podle kroků popsaných v části [Před manipulací uvnitř počítače](#). Po dokončení práce uvnitř počítače postupujte podle pokynů v části [Po manipulaci uvnitř počítače](#). Další informace o vzorových postupech v oblasti bezpečnosti naleznete na domovské stránce Regulatory Compliance (Soulad s předpisy) na adrese [www.dell.com/regulatory\\_compliance](http://www.dell.com/regulatory_compliance).

## Postup

- 1 Použijte zarovnávací výčnělky k umístění desky I/O na sestavu opěrky rukou a vyrovnejte otvory pro šrouby na desce I/O s otvory pro šrouby na sestavě opěrky rukou.
- 2 Zašroubujte dva šrouby (M2.5x5), které připevňují desku I/O k sestavě opěrky rukou.
- 3 Zasuňte kabel desky I/O do konektoru na desce I/O a připevněte kabel uzamknutím západky.
- 4 Přilepte pásku, kterou je kabel desky I/O připevněn k desce I/O.

## Následné kroky

- 1 Instalujte [základnu počítače](#).
- 2 Nasaďte [kryt zadního panelu I/O](#).
- 3 Proveďte instalaci disku [SSD](#).
- 4 Postupujte podle postupu od kroku 4 po krok 6 v části [„Montáž pevného disku“](#).
- 5 Namontujte [bezdrátovou kartu](#).
- 6 Nasaďte [spodní kryt](#).

# Vyjmutí reproduktorů

---



**VAROVÁNÍ:** Před manipulací s vnitřními částmi počítače si přečtěte bezpečnostní informace dodané s počítačem a postupujte podle kroků popsaných v části [Před manipulací uvnitř počítače](#). Po dokončení práce uvnitř počítače postupujte podle pokynů v části [Po manipulaci uvnitř počítače](#). Další informace o vzorových postupech v oblasti bezpečnosti naleznete na domovské stránce Regulatory Compliance (Soulad s předpisy) na adrese [www.dell.com/regulatory\\_compliance](http://www.dell.com/regulatory_compliance).

## Přípravné kroky

- 1 Sejměte [spodní kryt](#).
- 2 Demontujte [bezdrátovou kartu](#).
- 3 Postupujte podle postupu od kroku 1 po krok 3 v části [„Vyjmutí pevného disku“](#).
- 4 Vyjměte [disk SSD](#).
- 5 Sejměte [kryt zadního panelu I/O](#).
- 6 Odeberte [základnu počítače](#).
- 7 Vyjměte [baterii](#).

## Postup

- 1 Odpojte kabel reproduktoru od základní desky.
- 2 Vyjměte kabel reproduktoru z vodiček na sestavě opěrky rukou.

- 3 Vyjměte reproduktory společně s kabelem ze sestavy opěrky rukou.

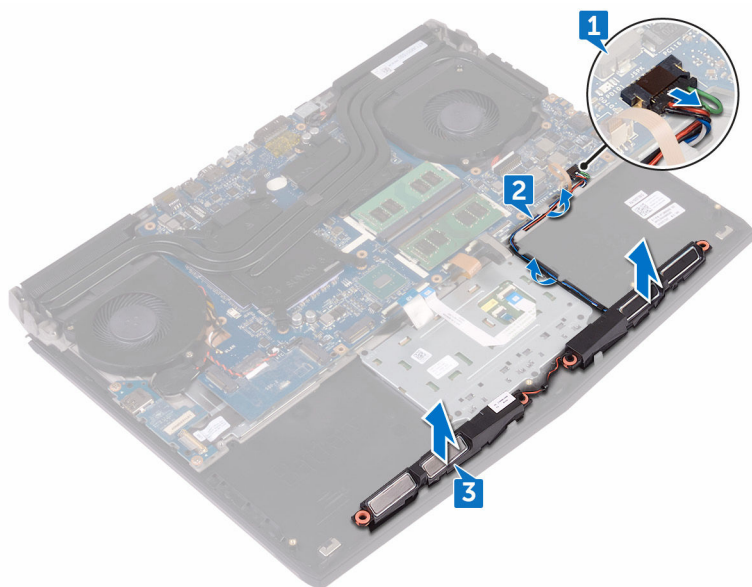

# Instalace reproduktorů

---

 **VAROVÁNÍ:** Před manipulací s vnitřními částmi počítače si přečtěte bezpečnostní informace dodané s počítačem a postupujte podle kroků popsaných v části [Před manipulací uvnitř počítače](#). Po dokončení práce uvnitř počítače postupujte podle pokynů v části [Po manipulaci uvnitř počítače](#). Další informace o vzorových postupech v oblasti bezpečnosti naleznete na domovské stránce Regulatory Compliance (Soulad s předpisy) na adrese [www.dell.com/regulatory\\_compliance](http://www.dell.com/regulatory_compliance).

## Postup





- 1 Umístěte pomocí zarovnávacích výčnělků reproduktory do sestavy opěrky rukou.
- 2 Veděte kabel reproduktoru vodičky na sestavě opěrky rukou.
- 3 Připojte kabel reproduktoru k základní desce.

## Následné kroky

- 1 Vložte [baterii](#).
- 2 Instalujte [základnu počítače](#).
- 3 Nasadte [kryt zadního panelu I/O](#).
- 4 Proveďte instalaci disku [SSD](#).
- 5 Postupujte podle postupu od kroku 4 po krok 6 v části „[Montáž pevného disku](#)“.
- 6 Namontujte [bezdrátovou kartu](#).
- 7 Nasadte [spodní kryt](#).

# Demontáž základní desky

---

-  **VAROVÁNÍ:** Před manipulací s vnitřními částmi počítače si přečtěte bezpečnostní informace dodané s počítačem a postupujte podle kroků popsaných v části [Před manipulací uvnitř počítače](#). Po dokončení práce uvnitř počítače postupujte podle pokynů v části [Po manipulaci uvnitř počítače](#). Další informace o vzorových postupech v oblasti bezpečnosti naleznete na domovské stránce Regulatory Compliance (Soulad s předpisy) na adrese [www.dell.com/regulatory\\_compliance](http://www.dell.com/regulatory_compliance).
-  **POZNÁMKA:** Servisní označení počítače je uloženo na základní desce. Po výměně základní desky je třeba v nastavení systému BIOS zadat výrobní číslo.
-  **POZNÁMKA:** Výměnou základní desky dojde k odstranění všech změn, které jste v systému BIOS pomocí programu pro jeho nastavení provedli. Po výměně základní desky musíte příslušné změny provést znovu.
-  **POZNÁMKA:** Před odpojením kabelů od systémové desky si zapamatujte jejich umístění, abyste je po výměně systémové desky zapojili správně.

## Přípravné kroky

- 1 Sejměte [spodní kryt](#).
- 2 Demontujte [bezdrátovou kartu](#).
- 3 Postupujte podle postupu od kroku 1 po krok 3 v části [„Vyjmutí pevného disku“](#).
- 4 Vyjměte [disk SSD](#).
- 5 Sejměte [kryt zadního panelu I/O](#).
- 6 Odeberte [základnu počítače](#).
- 7 Vyjměte [baterii](#).
- 8 Vyjměte [paměťové moduly](#).

# Postup

- 1 Otočte počítač spodní stranou nahoru.
- 2 Odlepte pásku, kterou je kabel displeje připevněn k systémové desce.
- 3 Otevřete západku a odpojte kabel displeje od základní desky.
- 4 Pomocí poutka odpojte kabel desky tlačítka napájení od základní desky.
- 5 Odpojte kabel desky loda od základní desky.

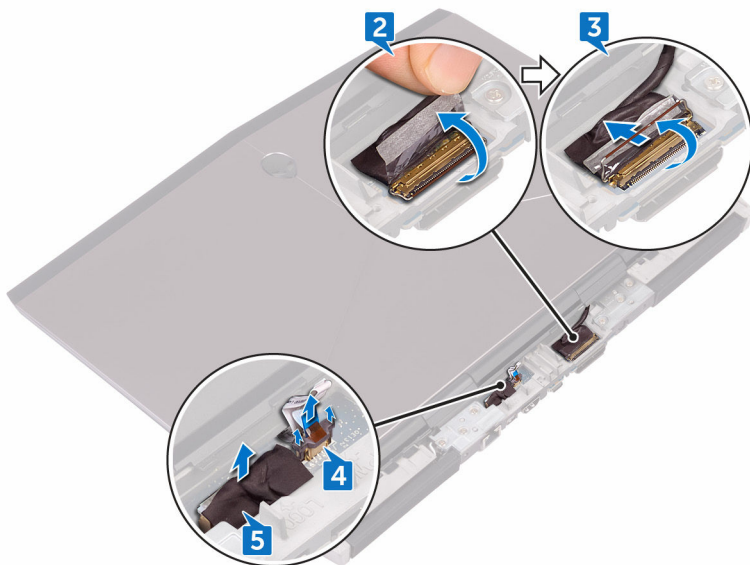

- 6 Otočte počítač spodní stranou nahoru.
- 7 Odpojte kabel knoflíkové baterie od základní desky.
- 8 Sloupněte pásku, kterou je kabel knoflíkové baterie připevněn k základní desce.
- 9 Odpojte kabel portu adaptéru napájení ze základní desky.
- 10 Odpojte kabel reproduktoru od základní desky.
- 11 Zvedněte západku a odpojte kabel podsvícení kláves maker od základní desky.
- 12 Uvolněte západku a odpojte kabel dotykové podložky od základní desky.
- 13 Sloupněte pásku, kterou je kabel desky I/O připevněn k desce I/O.

**14** Otevřete západku a odpojte kabel panelu I/O od desky I/O.

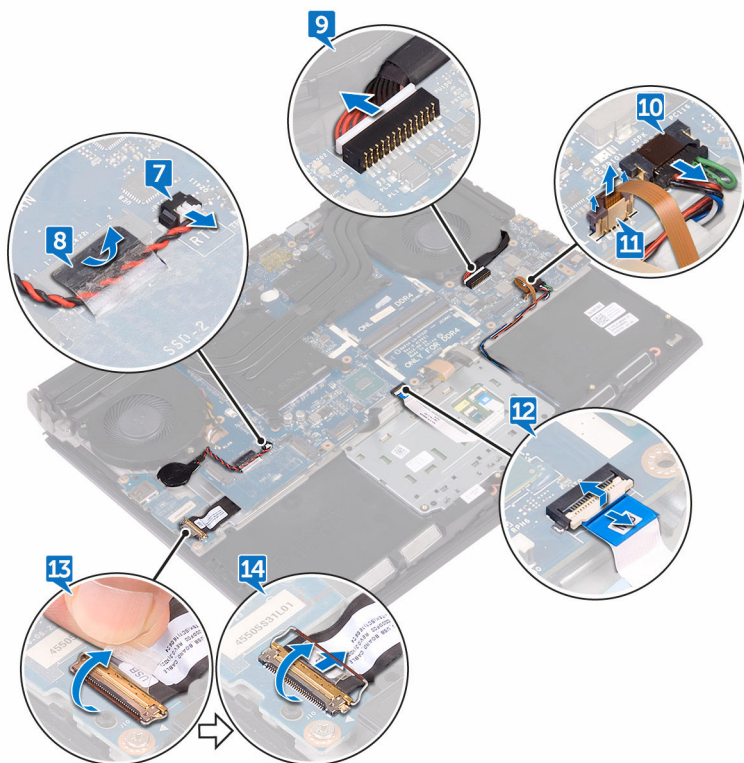

**15** Vyšroubujte šroub (M2.5x5), kterým je držák portu USB typu C připevněn k základní desce, a zvedněte držák portu USB typu C ze základní desky.

**16** Odšroubujte šest šroubů (M2.5x5), které připevňují sestavu základní desky k sestavě opěrky rukou.

17 Zdvihněte základní desku ze sestavy opěrky rukou.

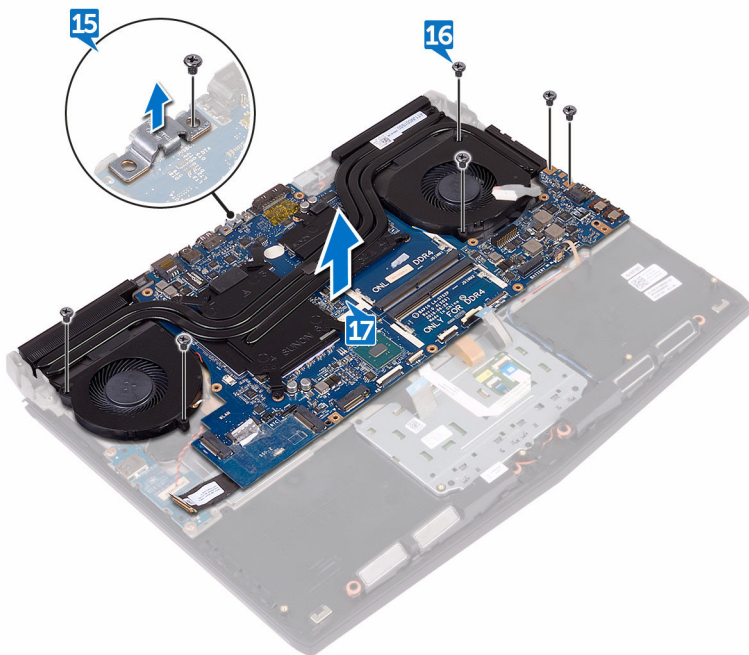

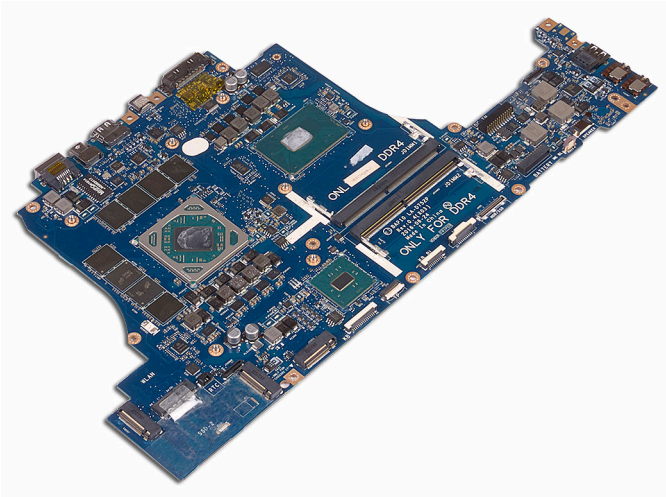

18 Vyměňte [sestavu chladiče](#).

**19** Po provedení všech uvedených kroků nám zbývá pouze základní deska.



# Montáž základní desky

---

-  **VAROVÁNÍ:** Před manipulací s vnitřními částmi počítače si přečtěte bezpečnostní informace dodané s počítačem a postupujte podle kroků popsaných v části [Před manipulací uvnitř počítače](#). Po dokončení práce uvnitř počítače postupujte podle pokynů v části [Po manipulaci uvnitř počítače](#). Další informace o vzorových postupech v oblasti bezpečnosti naleznete na domovské stránce Regulatory Compliance (Soulad s předpisy) na adrese [www.dell.com/regulatory\\_compliance](http://www.dell.com/regulatory_compliance).
-  **POZNÁMKA:** Servisní označení počítače je uloženo na základní desce. Po výměně základní desky je třeba v nastavení systému BIOS zadat výrobní číslo.
-  **POZNÁMKA:** Výměnou základní desky dojde k odstranění všech změn, které jste v systému BIOS pomocí programu pro jeho nastavení provedli. Po výměně základní desky musíte příslušné změny provést znovu.

## Postup

- 1 Namontujte [sestavu chladiče](#).
- 2 Otvory pro šrouby na základní desce zarovnejte s otvory pro šrouby na sestavě opěrky rukou.

 **VÝSTRAHA:** Zajistěte, aby pod základní deskou nebyly umístěny žádné kabely.
- 3 Zašroubujte šest šroubů (M2.5x5), které připevňují sestavu základní desky k sestavě opěrky rukou.
- 4 Zarovnejte zdíčku pro šroub na držáku portu USB typu C se zdíčkou pro šroub na základní desce.
- 5 Vyšroubujte šroub (M2.5x5), kterým je připevněn držák portu USB typu C k základní desce.
- 6 Zasuňte kabel desky I/O do konektoru na desce I/O a připevněte kabel uzamknutím západky.
- 7 Přilepte pásku, kterou je kabel desky I/O připevněn k desce I/O.



- 8 Zasuňte kabel dotykové podložky a kabel podsvícení kláves maker do konektorů na základní desce a zavřete západky pro zajištění kabelů.
- 9 Připojte kabel portu napájecího adaptéru a kabel reproduktoru k základní desce.
- 10 Veděte kabel knoflíkové baterie kabelovodem a kabel zajistěte nalepením pásky.
- 11 Připojte kabel knoflíkové baterie k základní desce.
- 12 Otočte počítač spodní stranou nahoru.
- 13 Připojte kabel desky loga k základní desce.
- 14 Zasuňte kabel desky tlačítka napájení do jeho slotu na základní desce a připevněte ho pomocí západky.
- 15 Zasuňte kabel displeje do konektoru na základní desce a zajistěte ho pomocí západky.
- 16 Přilepte pásku, kterou je kabel displeje připevněn k základní desce.

## Následné kroky

- 1 Proveděte instalaci [paměťových modulů](#).
- 2 Vložte [baterii](#).
- 3 Instalujte [základnu počítače](#).
- 4 Nasadte [kryt zadního panelu I/O](#).
- 5 Proveděte instalaci disku [SSD](#).
- 6 Postupujte podle postupu od kroku 4 po krok 6 v části „[Montáž pevného disku](#)“.
- 7 Namontujte [bezdrátovou kartu](#).
- 8 Nasadte [spodní kryt](#).

# Demontáž sestavy chladiče

---

-  **VAROVÁNÍ:** Před manipulací s vnitřními částmi počítače si přečtěte bezpečnostní informace dodané s počítačem a postupujte podle kroků popsaných v části [Před manipulací uvnitř počítače](#). Po dokončení práce uvnitř počítače postupujte podle pokynů v části [Po manipulaci uvnitř počítače](#). Další informace o vzorových postupech v oblasti bezpečnosti naleznete na domovské stránce Regulatory Compliance (Soulad s předpisy) na adrese [www.dell.com/regulatory\\_compliance](http://www.dell.com/regulatory_compliance).
-  **VAROVÁNÍ:** V průběhu běžného provozu může být chladič velice horký. Než se ho dotknete, nechte chladič dostatečně dlouho vychladnout.
-  **VÝSTRAHA:** Maximální chlazení procesoru zajistíte tím, že se nebudete dotýkat teplovodivých oblastí chladiče. Oleje obsažené v pokožce dokážou snížit teplovodivost teplovodivé pasty.

## Přípravné kroky

- 1 Sejměte [spodní kryt](#).
- 2 Demontujte [bezdrátovou kartu](#).
- 3 Proved'te kroky 1 až 3 popsané v části „[Vyjmutí pevného disku](#)“.
- 4 Vyjměte [disk SSD](#).
- 5 Sejměte [kryt zadního panelu I/O](#).
- 6 Sejměte [základnu počítače](#).
- 7 Vyjměte [baterii](#).
- 8 Vyjměte [paměťové moduly](#).
- 9 Postupujte podle postupu od kroku 1 po krok 17 v části „[Demontáž základní desky](#)“.

## Postup

- 1 Obraťte sestavu základní desky.
- 2 Odpojte kabel ventilátoru od základní desky.

- 3 Odlepte pásku, kterou je kabel ventilátoru připevněn k základní desce.
- 4 Odpojte kabel ventilátoru od základní desky.
- 5 Odlepte pásku, kterou je kabel ventilátoru připevněn k základní desce.

 **POZNÁMKA: U počítačů dodávaných s řadičem grafiky NVIDIA GeForce GTX 1060 odeberte ventilátory po odpojení kabelů ventilátoru od základní desky.**

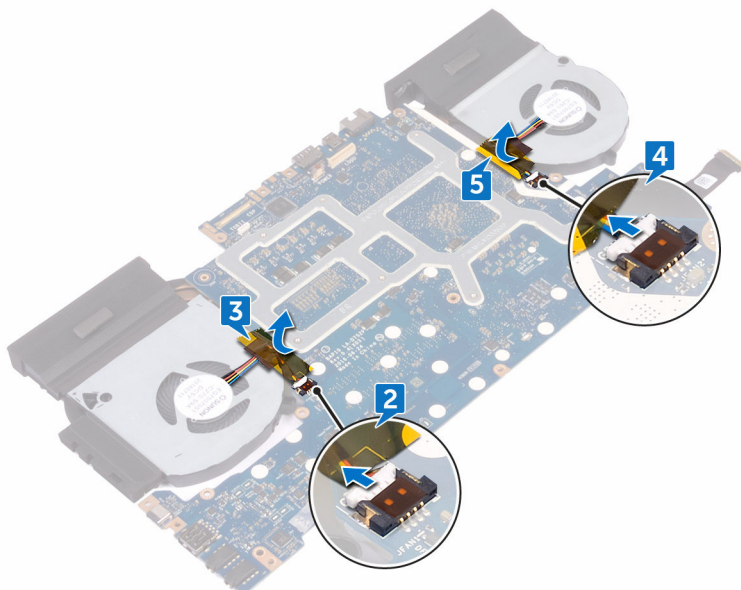

- 6 Obráťte sestavu základní desky.
- 7 Odšroubujte sedm šroubků (M2x3), kterými je sestava chladiče připevněna k základní desce.

8 Vyměňte sestavu chladiče ze základní desky.

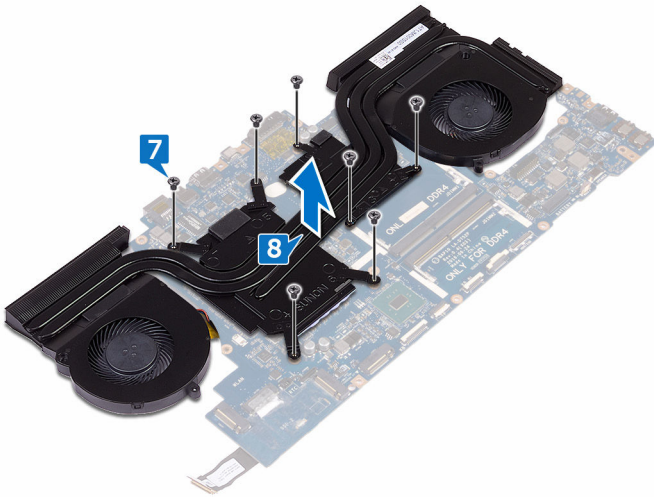

# Montáž sestavy chladiče

---

 **VAROVÁNÍ:** Před manipulací s vnitřními částmi počítače si přečtěte bezpečnostní informace dodané s počítačem a postupujte podle kroků popsaných v části [Před manipulací uvnitř počítače](#). Po dokončení práce uvnitř počítače postupujte podle pokynů v části [Po manipulaci uvnitř počítače](#). Další informace o vzorových postupech v oblasti bezpečnosti naleznete na domovské stránce Regulatory Compliance (Soulad s předpisy) na adrese [www.dell.com/regulatory\\_compliance](http://www.dell.com/regulatory_compliance).

 **VÝSTRAHA:** Nesprávné vyrovnání chladiče může poškodit základní desku a procesor.

 **POZNÁMKA:** V případě, že instalujete původní procesor a ventilátor zpět společně, můžete znovu použít původní teplovodivou pastu. Pokud vyměňujete základní desku nebo ventilátor, použijte chladicí podložku dodanou v rámci sady. Zajistíte tak dosažení správné tepelné vodivosti.

## Postup

- 1 Zarovnejte otvory šroubů na chladiči s otvory šroubů na základní desce.
- 2 Zašroubujte sedm šroubků (M2x3) připevňujících sestavu chladiče k základní desce.
- 3 Obráťte sestavu základní desky.

 **POZNÁMKA:** U počítačů dodávaných s řadičem grafiky NVIDIA GeForce GTX 1060 umístěte ventilátory do slotů na základní desce.

- 4 Přilepte pásku k upevnění kabelů ventilátoru k sestavě základní desky.
- 5 Připojte kabely ventilátoru k příslušným konektorům na základní desce.

## Následné kroky

- 1 Postupujte podle postupu od kroku 2 po krok 16 v části „[Instalace základní desky](#)“.
- 2 Proveďte instalaci [paměťových modulů](#).

- 3 Vložte [baterii](#).
- 4 Nasadíte [základnu počítače](#).
- 5 Nasadíte [zadní kryt panelu I/O](#).
- 6 Proveďte instalaci disku [SSD](#).
- 7 Proveďte kroky 4 až 6 popsané v části „[Instalace pevného disku](#)“.
- 8 Namontujte [bezdrátovou kartu](#).
- 9 Nasadíte [spodní kryt](#).

# Demontáž portu napájecího adaptéru

---

 **VAROVÁNÍ:** Před manipulací s vnitřními částmi počítače si přečtěte bezpečnostní informace dodané s počítačem a postupujte podle kroků popsanych v části [Před manipulací uvnitř počítače](#). Po dokončení práce uvnitř počítače postupujte podle pokynů v části [Po manipulaci uvnitř počítače](#). Další informace o vzorových postupech v oblasti bezpečnosti naleznete na domovské stránce Regulatory Compliance (Soulad s předpisy) na adrese [www.dell.com/regulatory\\_compliance](http://www.dell.com/regulatory_compliance).

## Přípravné kroky

- 1 Sejměte [spodní kryt](#).
- 2 Demontujte [bezdrátovou kartu](#).
- 3 Proveďte kroky 1 až 3 popsané v části [„Vyjmutí pevného disku“](#).
- 4 Vyjměte [disk SSD](#).
- 5 Sejměte [kryt zadního panelu I/O](#).
- 6 Sejměte [základnu počítače](#).
- 7 Vyjměte [baterii](#).
- 8 Vyjměte [paměťové moduly](#).
- 9 Postupujte podle postupu od kroku 1 po krok 17 v části [„Demontáž základní desky“](#).

## Postup

- 1 Vyšroubujte šroub (M2x3), který připevňuje port napájecího adaptéru k sestavě opěrky rukou.
- 2 Zdvihněte držák portu napájecího adaptéru z portu napájecího adaptéru.
- 3 Vyjměte port adaptéru napájení ze sestavy opěrky rukou.

- 4 Vyměňte kabel z vodičků na sestavě opěrky rukou.

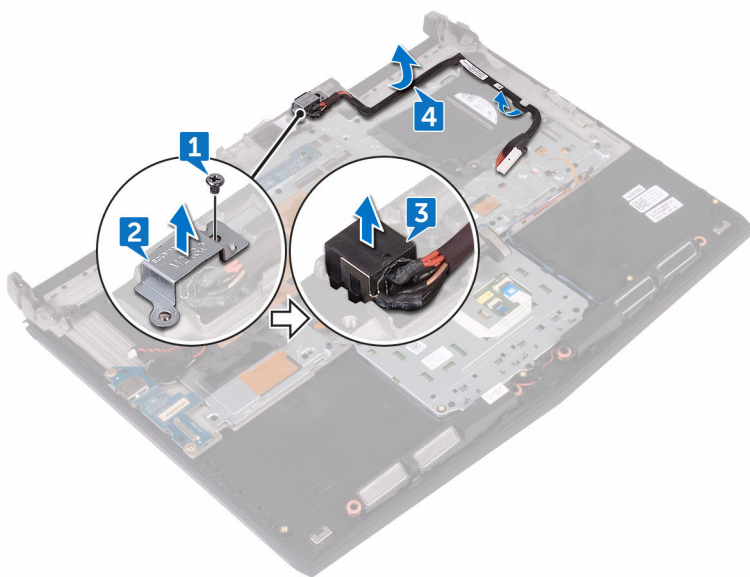

# Montáž portu napájecího adaptéru

---



**VAROVÁNÍ:** Před manipulací s vnitřními částmi počítače si přečtěte bezpečnostní informace dodané s počítačem a postupujte podle kroků popsanych v části [Před manipulací uvnitř počítače](#). Po dokončení práce uvnitř počítače postupujte podle pokynů v části [Po manipulaci uvnitř počítače](#). Další informace o vzorových postupech v oblasti bezpečnosti naleznete na domovské stránce Regulatory Compliance (Soulad s předpisy) na adrese [www.dell.com/regulatory\\_compliance](http://www.dell.com/regulatory_compliance).

## Postup

- 1 Zasuňte port napájecího adaptéru do sestavy opěrky rukou.
- 2 Ved'te kabel portu napájecího adaptéru vodičky na sestavě opěrky rukou.
- 3 Otvor pro šroub na portu napájecího adaptéru vyrovnejte s otvorem pro šroub na sestavě opěrky rukou.
- 4 Zašroubujte šroub (M2x3), který připevňuje držák napájecího adaptéru k sestavě opěrky rukou.

## Následné kroky

- 1 Postupujte podle postupu od kroku 2 po krok 16 v části „[Instalace základní desky](#)“.
- 2 Proved'te instalaci [paměťových modulů](#).
- 3 Vložte [baterii](#).
- 4 Nasad'te [základnu počítače](#).
- 5 Nasad'te [zadní kryt panelu I/O](#).
- 6 Proved'te instalaci disku [SSD](#).
- 7 Proved'te kroky 4 až 6 popsané v části „[Instalace pevného disku](#)“.
- 8 Namontujte [bezdrátovou kartu](#).
- 9 Nasad'te [spodní kryt](#).

# Vyjmutí desky tlačítka napájení

---



**VAROVÁNÍ:** Před manipulací s vnitřními částmi počítače si přečtěte bezpečnostní informace dodané s počítačem a postupujte podle kroků popsaných v části [Před manipulací uvnitř počítače](#). Po dokončení práce uvnitř počítače postupujte podle pokynů v části [Po manipulaci uvnitř počítače](#). Další informace o vzorových postupech v oblasti bezpečnosti naleznete na domovské stránce Regulatory Compliance (Soulad s předpisy) na adrese [www.dell.com/regulatory\\_compliance](http://www.dell.com/regulatory_compliance).

## Přípravné kroky

- 1 Sejměte [spodní kryt](#).
- 2 Demontujte [bezdrátovou kartu](#).
- 3 Proveďte kroky 1 až 3 popsané v části „[Vyjmutí pevného disku](#)“.
- 4 Vyjměte [disk SSD](#).
- 5 Sejměte [kryt zadního panelu I/O](#).
- 6 Sejměte [základnu počítače](#).
- 7 Vyjměte [baterii](#).
- 8 Vyjměte [paměťové moduly](#).
- 9 Postupujte podle postupu od kroku 1 po krok 17 v části „[Demontáž základní desky](#)“.

## Postup

- 1 Vyšroubujte dva šrouby (M2x3), které připevňují desku tlačítka napájení k sestavě opěrky rukou.

- 
- 2 Zdvihněte desku tlačítka napájení spolu s kabelem ze sestavy opěrky rukou.

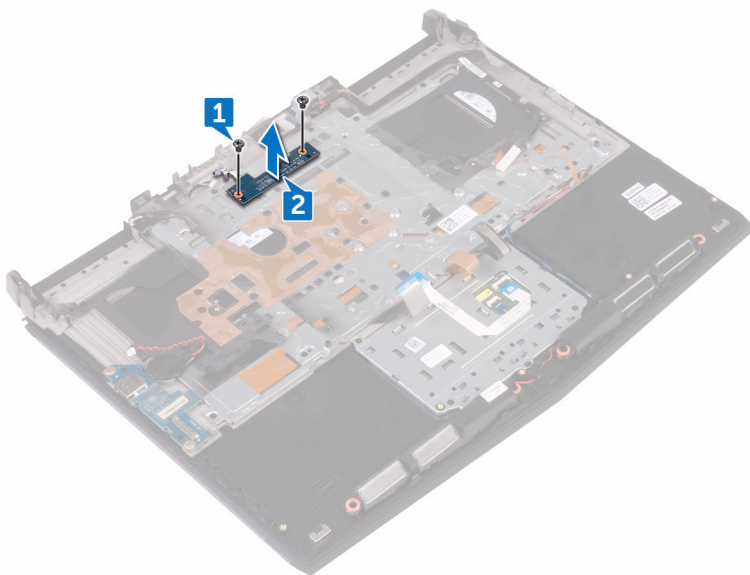

# Instalace desky tlačítka napájení

 **VAROVÁNÍ:** Před manipulací s vnitřními částmi počítače si přečtěte bezpečnostní informace dodané s počítačem a postupujte podle kroků popsaných v části [Před manipulací uvnitř počítače](#). Po dokončení práce uvnitř počítače postupujte podle pokynů v části [Po manipulaci uvnitř počítače](#). Další informace o vzorových postupech v oblasti bezpečnosti naleznete na domovské stránce Regulatory Compliance (Soulad s předpisy) na adrese [www.dell.com/regulatory\\_compliance](http://www.dell.com/regulatory_compliance).

## Postup

- 1 Otvory pro šrouby na desce tlačítka napájení zarovnejte s otvory pro šrouby na sestavě opěrky rukou.
- 2 Zašroubujte dva šrouby (M2x3), které připevňují desku tlačítka napájení k sestavě opěrky rukou.

## Následné kroky

- 1 Postupujte podle postupu od kroku 2 po krok 16 v části „[Instalace základní desky](#)“.
- 2 Provedte instalaci [paměťových modulů](#).
- 3 Vložte [baterii](#).
- 4 Nasadte [základnu počítače](#).
- 5 Nasadte [zadní kryt panelu I/O](#).
- 6 Provedte instalaci disku [SSD](#).
- 7 Provedte kroky 4 až 6 popsané v části „[Instalace pevného disku](#)“.
- 8 Namontujte [bezdrátovou kartu](#).
- 9 Nasadte [spodní kryt](#).

# Demontáž opěrky rukou

---

 **VAROVÁNÍ:** Před manipulací s vnitřními částmi počítače si přečtěte bezpečnostní informace dodané s počítačem a postupujte podle kroků popsaných v části [Před manipulací uvnitř počítače](#). Po dokončení práce uvnitř počítače postupujte podle pokynů v části [Po manipulaci uvnitř počítače](#). Další informace o vzorových postupech v oblasti bezpečnosti naleznete na domovské stránce Regulatory Compliance (Soulad s předpisy) na adrese [www.dell.com/regulatory\\_compliance](http://www.dell.com/regulatory_compliance).

## Přípravné kroky

- 1 Sejměte [spodní kryt](#).
- 2 Demontujte [bezdrátovou kartu](#).
- 3 Vyjměte [paměťové moduly](#).
- 4 Proveďte kroky 1 až 3 popsané v části [„Vyjmutí pevného disku“](#).
- 5 Vyjměte [disk SSD](#).
- 6 Sejměte [kryt zadního panelu I/O](#).
- 7 Sejměte [základnu počítače](#).
- 8 Vyjměte [knoflíkovou baterii](#).
- 9 Vyjměte [baterii](#).
- 10 Vyjměte [dotykovou podložku](#).
- 11 Demontujte [desku I/O](#).
- 12 Vyjměte [reproduktory](#).
- 13 Postupujte podle postupu od kroku 1 po krok 17 v části [„Demontáž základní desky“](#).
- 14 Demontujte [klávesnici](#).
- 15 Demontujte [port napájecího adaptéru](#).
- 16 Demontujte [desku tlačítka napájení](#).

## Postup

Po provedení přípravných kroků nám zbývá pouze sestava opěrky rukou, .

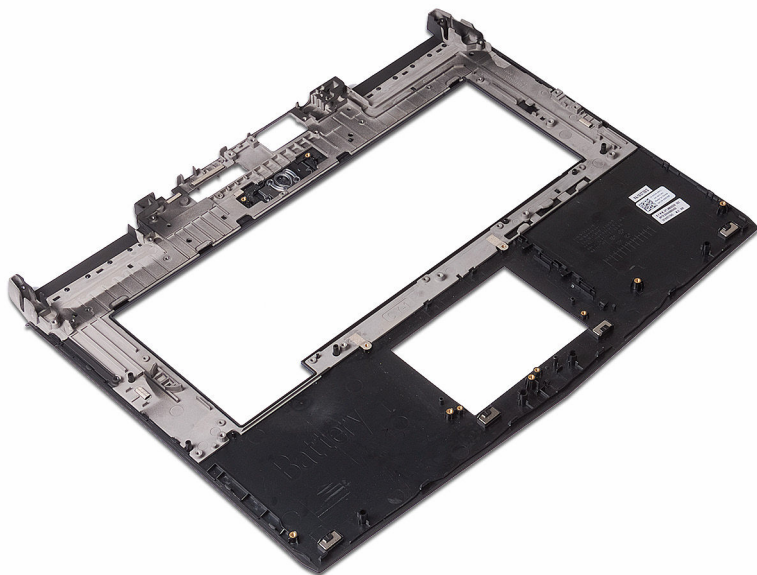

# Instalace opěrky rukou

---

 **VAROVÁNÍ:** Před manipulací s vnitřními částmi počítače si přečtěte bezpečnostní informace dodané s počítačem a postupujte podle kroků popsaných v části [Před manipulací uvnitř počítače](#). Po dokončení práce uvnitř počítače postupujte podle pokynů v části [Po manipulaci uvnitř počítače](#). Další informace o vzorových postupech v oblasti bezpečnosti naleznete na domovské stránce Regulatory Compliance (Soulad s předpisy) na adrese [www.dell.com/regulatory\\_compliance](http://www.dell.com/regulatory_compliance).

## Postup

Položte sestavu opěrky rukou, na plochý povrch.

## Následné kroky

- 1 Proveďte instalaci [desky tlačítka napájení](#).
- 2 Nainstalujte [port napájecího adaptéru](#).
- 3 Namontujte [klávesnici](#).
- 4 Postupujte podle postupu od kroku 2 po krok 16 v části „[Instalace základní desky](#)“.
- 5 Namontujte [reproduktory](#).
- 6 Namontujte [desku I/O](#).
- 7 Namontujte kryt [dotykové podložky](#).
- 8 Vložte [baterii](#).
- 9 Vložte [knoflíkovou baterii](#).
- 10 Nasadte [základnu počítače](#).
- 11 Nasadte [zadní kryt panelu I/O](#).
- 12 Proveďte instalaci [paměťových modulů](#).
- 13 Proveďte instalaci disku [SSD](#).
- 14 Proveďte kroky 4 až 6 popsané v části „[Instalace pevného disku](#)“.
- 15 Namontujte [bezdrátovou kartu](#).
- 16 Nasadte [spodní kryt](#).

# Demontáž sestavy displeje

---

 **VAROVÁNÍ:** Před manipulací s vnitřními částmi počítače si přečtěte bezpečnostní informace dodané s počítačem a postupujte podle kroků popsaných v části [Před manipulací uvnitř počítače](#). Po dokončení práce uvnitř počítače postupujte podle pokynů v části [Po manipulaci uvnitř počítače](#). Další informace o vzorových postupech v oblasti bezpečnosti naleznete na domovské stránce Regulatory Compliance (Soulad s předpisy) na adrese [www.dell.com/regulatory\\_compliance](http://www.dell.com/regulatory_compliance).

## Přípravné kroky

- 1 Sejměte [spodní kryt](#).
- 2 Demontujte [bezdrátovou kartu](#).
- 3 Provedte kroky 1 až 3 popsané v části „[Vyjmutí pevného disku](#)“.
- 4 Vyjměte [disk SSD](#).
- 5 Sejměte [kryt zadního panelu I/O](#).
- 6 Sejměte [základnu počítače](#).
- 7 Vyjměte [baterii](#).
- 8 Vyjměte [paměťové moduly](#).
- 9 Postupujte podle postupu od kroku 1 po krok 17 v části „[Demontáž základní desky](#)“.

## Postup

- 1 Vyjměte šest šroubů (M2.5x5), které připevňují sestavu displeje k sestavě opěrky rukou.

- 2 Vyměňte sestavu displeje ze základny počítače.



# Montáž sestavy displeje

---

 **VAROVÁNÍ:** Před manipulací s vnitřními částmi počítače si přečtěte bezpečnostní informace dodané s počítačem a postupujte podle kroků popsaných v části [Před manipulací uvnitř počítače](#). Po dokončení práce uvnitř počítače postupujte podle pokynů v části [Po manipulaci uvnitř počítače](#). Další informace o vzorových postupech v oblasti bezpečnosti naleznete na domovské stránce Regulatory Compliance (Soulad s předpisy) na adrese [www.dell.com/regulatory\\_compliance](http://www.dell.com/regulatory_compliance).

## Postup

- 1 Otvory pro šrouby na závěsech displeje zarovnejte s otvory pro šrouby na sestavě opěrky rukou.
- 2 Zašroubujte šest šroubů (M2.5x5), které připevňují sestavu displeje k sestavě opěrky rukou.

## Následné kroky

- 1 Postupujte podle postupu od kroku 2 po krok 16 v části „[Instalace základní desky](#)“.
- 2 Proved'te instalaci [paměťových modulů](#).
- 3 Vložte [baterii](#).
- 4 Nasad'te [základnu počítače](#).
- 5 Nasad'te [zadní kryt panelu I/O](#).
- 6 Proved'te instalaci disku [SSD](#).
- 7 Proved'te kroky 4 až 6 popsané v části „[Instalace pevného disku](#)“.
- 8 Namontujte [bezdrátovou kartu](#).
- 9 Nasad'te [spodní kryt](#).

# Demontáž čelního krytu displeje

 **VAROVÁNÍ:** Před manipulací s vnitřními částmi počítače si přečtěte bezpečnostní informace dodané s počítačem a postupujte podle kroků popsaných v části [Před manipulací uvnitř počítače](#). Po dokončení práce uvnitř počítače postupujte podle pokynů v části [Po manipulaci uvnitř počítače](#). Další informace o vzorových postupech v oblasti bezpečnosti naleznete na domovské stránce Regulatory Compliance (Soulad s předpisy) na adrese [www.dell.com/regulatory\\_compliance](http://www.dell.com/regulatory_compliance).

## Přípravné kroky

- 1 Sejměte [spodní kryt](#).
- 2 Demontujte [bezdrátovou kartu](#).
- 3 Proved'te kroky 1 až 3 popsané v části „[Vyjmutí pevného disku](#)“.
- 4 Vyjměte [disk SSD](#).
- 5 Sejměte [kryt zadního panelu I/O](#).
- 6 Sejměte [základnu počítače](#).
- 7 Vyjměte [baterii](#).
- 8 Vyjměte [paměťové moduly](#).
- 9 Postupujte podle postupu od kroku 1 po krok 17 v části „[Demontáž základní desky](#)“.
- 10 Demontujte [sestavu displeje](#).

## Postup

- 1 Prsty opatrně páčením vysuňte vnitřní okraj čelního krytu (bezelu) displeje.

- 2 Opatrně zdvihněte čelní kryt displeje a otočte jej.

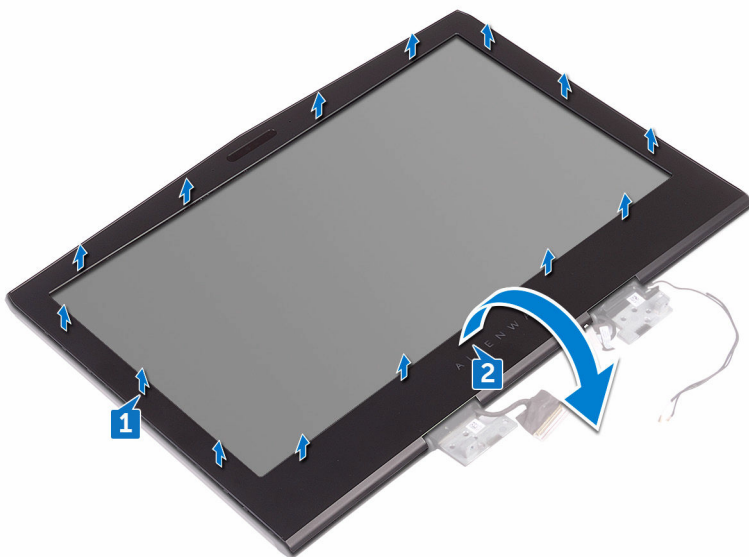

- 3 Odpojte kabel osvětlení Tron od desky loga.
- 4 Otevřete západku a odpojte kabel cizí hlavice od desky s logem.
- 5 Odpojte kabel desky s logem od desky s logem.
- 6 Odpojte světelný kabel pro osvětlení modelu od desky s logem.

7 Vyměňte čelní kryt displeje ze sestavy displeje.

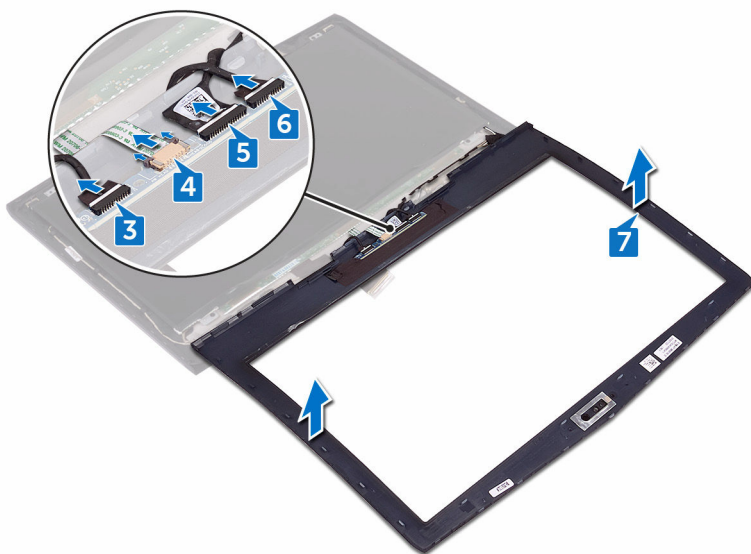

# Montáž rámečku displeje

---

 **VAROVÁNÍ:** Před manipulací s vnitřními částmi počítače si přečtěte bezpečnostní informace dodané s počítačem a postupujte podle kroků popsaných v části [Před manipulací uvnitř počítače](#). Po dokončení práce uvnitř počítače postupujte podle pokynů v části [Po manipulaci uvnitř počítače](#). Další informace o vzorových postupech v oblasti bezpečnosti naleznete na domovské stránce Regulatory Compliance (Soulad s předpisy) na adrese [www.dell.com/regulatory\\_compliance](http://www.dell.com/regulatory_compliance).

## Postup

- 1 Položte sestavu displeje na čistý a rovný povrch.
- 2 Zapojte světelné kabely pro osvětlení modelu k desce s logem.
- 3 Připojte kabel desky s logem k desce desce s logem.
- 4 Zasuňte kabel cizí hlavičky do desky s logem a uzavřením západky kabel upevněte.
- 5 Čelní kryt displeje opatrně otočte.
- 6 Zarovnejte čelní kryt displeje se zadním krytem displeje, a opatrně jej zaklapněte na místo.

## Následné kroky

- 1 Nasadte [sestavu displeje](#) zpět.
- 2 Postupujte podle postupu od kroku 2 po krok 16 v části „[Instalace základní desky](#)“.
- 3 Provedte instalaci [paměťových modulů](#).
- 4 Vložte [baterii](#).
- 5 Nasadte [základnu počítače](#).
- 6 Nasadte [zadní kryt panelu I/O](#).
- 7 Provedte instalaci disku [SSD](#).
- 8 Provedte kroky 4 až 6 popsané v části „[Instalace pevného disku](#)“.
- 9 Namontujte [bezdrátovou kartu](#).

10 Nasad'te [spodní kryt](#).

# Demontáž panelu displeje

---

 **VAROVÁNÍ:** Před manipulací s vnitřními částmi počítače si přečtěte bezpečnostní informace dodané s počítačem a postupujte podle kroků popsaných v části [Před manipulací uvnitř počítače](#). Po dokončení práce uvnitř počítače postupujte podle pokynů v části [Po manipulaci uvnitř počítače](#). Další informace o vzorových postupech v oblasti bezpečnosti naleznete na domovské stránce Regulatory Compliance (Soulad s předpisy) na adrese [www.dell.com/regulatory\\_compliance](http://www.dell.com/regulatory_compliance).

## Přípravné kroky

- 1 Sejměte [spodní kryt](#).
- 2 Demontujte [bezdrátovou kartu](#).
- 3 Proveďte kroky 1 až 3 popsané v části „[Vyjmutí pevného disku](#)“.
- 4 Vyjměte [disk SSD](#).
- 5 Sejměte [kryt zadního panelu I/O](#).
- 6 Sejměte [základnu počítače](#).
- 7 Vyjměte [baterii](#).
- 8 Vyjměte [paměťové moduly](#).
- 9 Postupujte podle postupu od kroku 1 po krok 17 v části „[Demontáž základní desky](#)“.
- 10 Demontujte [sestavu displeje](#).
- 11 Demontujte [čelní kryt displeje \(bezel\)](#).
- 12 Demontujte [kameru](#).

## Postup

- 1 Vyjměte čtyři šrouby (M2x3), které připevňují panel displeje k zadnímu krytu displeje.

- 
- 2 Jemně zdvihněte panel displeje a otočte jej.

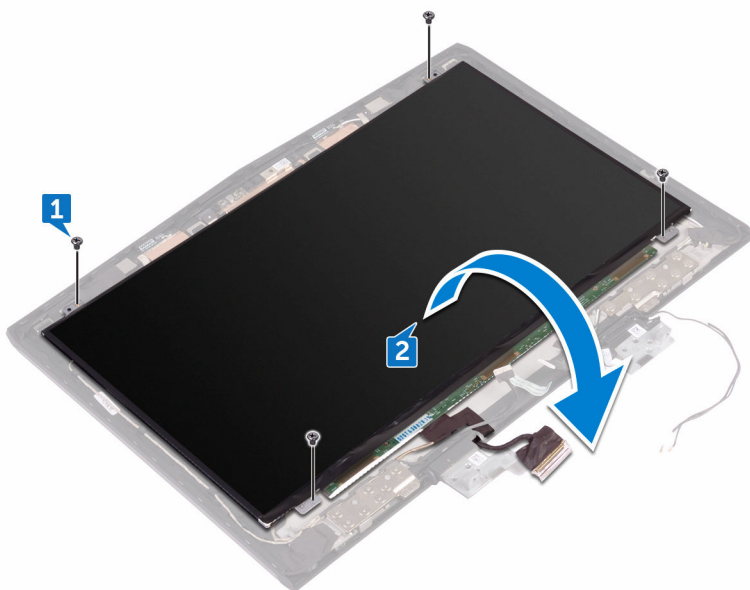

- 
- 
- 3 Sloupněte pásku, kterou je připevněn kabel displeje k panelu displeje.
- 4 Otevřete západku a odpojte kabel displeje od panelu displeje.

5 Zvedněte panel displeje ze zadního krytu displeje, a sestavy antény.

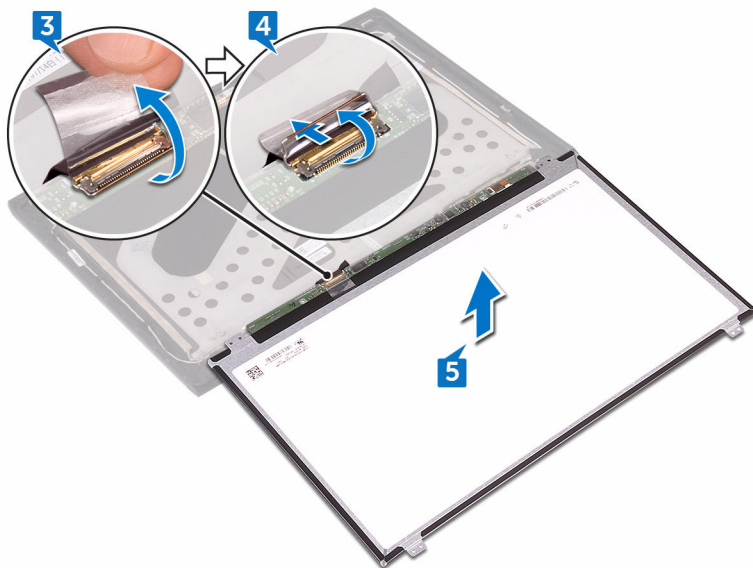

# Montáž panelu displeje

---

 **VAROVÁNÍ:** Před manipulací s vnitřními částmi počítače si přečtěte bezpečnostní informace dodané s počítačem a postupujte podle kroků popsaných v části [Před manipulací uvnitř počítače](#). Po dokončení práce uvnitř počítače postupujte podle pokynů v části [Po manipulaci uvnitř počítače](#). Další informace o vzorových postupech v oblasti bezpečnosti naleznete na domovské stránce Regulatory Compliance (Soulad s předpisy) na adrese [www.dell.com/regulatory\\_compliance](http://www.dell.com/regulatory_compliance).

## Postup

- 1 Zasuňte kabel displeje do konektoru na panelu displeje a zajistěte kabel uzavřením západky.
- 2 Přilepte pásku, která připevňuje kabel displeje k panelu displeje.
- 3 Obráťte panel displeje a jemně jej umístěte nana zadní kryt displeje, .
- 4 Zarovnejte otvory pro šrouby na panelu displeje s otvory pro šrouby v zadním krytu displeje, .
- 5 Zašroubujte čtyři šrouby (M2x3), které připevňují panel displeje k zadnímu krytu displeje,.

## Následné kroky

- 1 Namontujte [kameru](#).
- 2 Nasadte [čelní kryt \(bezel\) displeje](#).
- 3 Nasadte [sestavu displeje](#) zpět.
- 4 Postupujte podle postupu od kroku 2 po krok 16 v části „[Instalace základní desky](#)“.
- 5 Provedte instalaci [paměťových modulů](#).
- 6 Vložte [baterii](#).
- 7 Nasadte [základnu počítače](#).
- 8 Nasadte [zadní kryt panelu I/O](#).
- 9 Provedte instalaci disku [SSD](#).

- 10 Proveďte kroky 4 až 6 popsané v části „[Instalace pevného disku](#)“.
- 11 Namontujte [bezdrátovou kartu](#).
- 12 Nasaďte [spodní kryt](#).

# Odpojení kabelu kamery

---

 **VAROVÁNÍ:** Před manipulací s vnitřními částmi počítače si přečtěte bezpečnostní informace dodané s počítačem a postupujte podle kroků popsaných v části [Před manipulací uvnitř počítače](#). Po dokončení práce uvnitř počítače postupujte podle pokynů v části [Po manipulaci uvnitř počítače](#). Další informace o vzorových postupech v oblasti bezpečnosti naleznete na domovské stránce Regulatory Compliance (Soulad s předpisy) na adrese [www.dell.com/regulatory\\_compliance](http://www.dell.com/regulatory_compliance).

## Přípravné kroky

- 1 Sejměte [spodní kryt](#).
- 2 Demontujte [bezdrátovou kartu](#).
- 3 Proveďte kroky 1 až 3 popsané v části „[Vyjmutí pevného disku](#)“.
- 4 Vyjměte [disk SSD](#).
- 5 Sejměte [kryt zadního panelu I/O](#).
- 6 Sejměte [základnu počítače](#).
- 7 Vyjměte [baterii](#).
- 8 Postupujte podle postupu od kroku 1 po krok 17 v části „[Demontáž základní desky](#)“.
- 9 Demontujte [sestavu displeje](#).
- 10 Demontujte [čelní kryt displeje \(bezel\)](#).
- 11 Vyjměte [panel displeje](#).

## Postup

- 1 Odpojte kabel kamery od modulu kamery.
- 2 Poznačte si vedení kabelu kamery a vyjměte kabel z vodiček na zadním krytu displeje, .

3 Vytáhněte kabel kameryze zadního krytu displeje, .

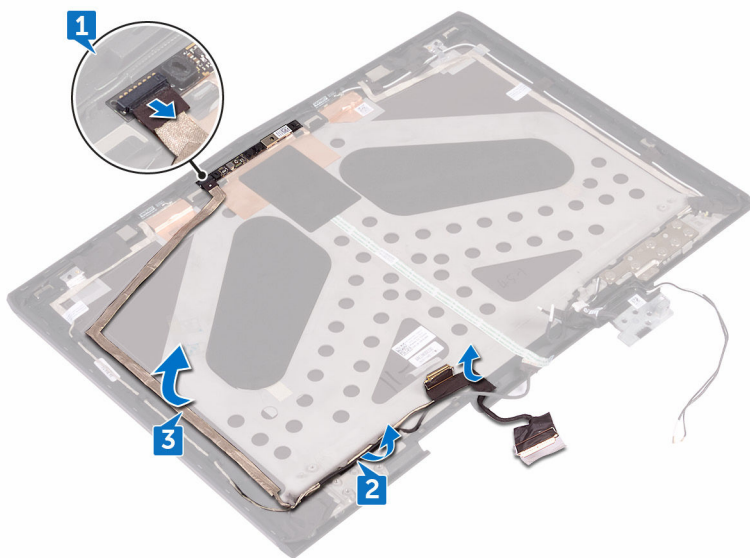

# Instalace kabelu kamery

---

 **VAROVÁNÍ:** Před manipulací s vnitřními částmi počítače si přečtěte bezpečnostní informace dodané s počítačem a postupujte podle kroků popsaných v části [Před manipulací uvnitř počítače](#). Po dokončení práce uvnitř počítače postupujte podle pokynů v části [Po manipulaci uvnitř počítače](#). Další informace o vzorových postupech v oblasti bezpečnosti naleznete na domovské stránce Regulatory Compliance (Soulad s předpisy) na adrese [www.dell.com/regulatory\\_compliance](http://www.dell.com/regulatory_compliance).

## Postup

- 1 Nalepte kabel kamery k zadnímu krytu displeje .
- 2 Pomocí zarovnávacího kolíku umístěte modul kamery na zadní kryt displeje .
- 3 Připojte kabel k modulu kamery.

## Následné kroky

- 1 Nasadte [panel displeje](#) zpět.
- 2 Nasadte [čelní kryt \(bezel\) displeje](#).
- 3 Nasadte [sestavu displeje](#) zpět.
- 4 Postupujte podle postupu od kroku 2 po krok 16 v části „[Instalace základní desky](#)“.
- 5 Provedte instalaci [paměťových modulů](#).
- 6 Vložte [baterii](#).
- 7 Nasadte [základnu počítače](#).
- 8 Nasadte [zadní kryt panelu I/O](#).
- 9 Provedte instalaci disku [SSD](#).
- 10 Provedte kroky 4 až 6 popsané v části „[Instalace pevného disku](#)“.
- 11 Namontujte [bezdrátovou kartu](#).
- 12 Nasadte [spodní kryt](#).

# Demontáž závěsů displeje

---

 **VAROVÁNÍ:** Před manipulací s vnitřními částmi počítače si přečtěte bezpečnostní informace dodané s počítačem a postupujte podle kroků popsaných v části [Před manipulací uvnitř počítače](#). Po dokončení práce uvnitř počítače postupujte podle pokynů v části [Po manipulaci uvnitř počítače](#). Další informace o vzorových postupech v oblasti bezpečnosti naleznete na domovské stránce Regulatory Compliance (Soulad s předpisy) na adrese [www.dell.com/regulatory\\_compliance](http://www.dell.com/regulatory_compliance).

## Přípravné kroky

- 1 Sejměte [spodní kryt](#).
- 2 Demontujte [bezdrátovou kartu](#).
- 3 Proveďte kroky 1 až 3 popsané v části „[Vyjmutí pevného disku](#)“.
- 4 Vyjměte [disk SSD](#).
- 5 Sejměte [kryt zadního panelu I/O](#).
- 6 Sejměte [základnu počítače](#).
- 7 Vyjměte [baterii](#).
- 8 Vyjměte [paměťové moduly](#).
- 9 Postupujte podle postupu od kroku 1 po krok 17 v části „[Demontáž základní desky](#)“.
- 10 Demontujte [sestavu displeje](#).
- 11 Demontujte [čelní kryt displeje \(bezel\)](#).

# Postup

- 1 Odstraňte krytky závěsů a vyzdvihněte je ze závěsů.

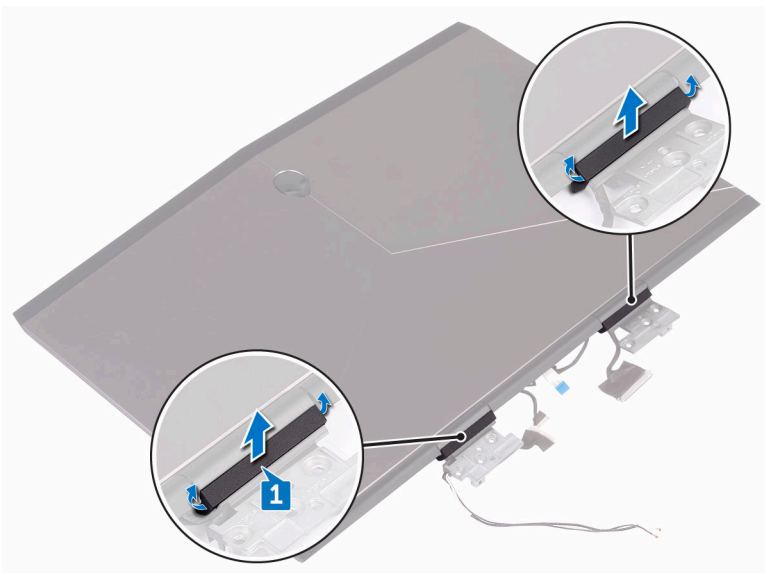

- 2 Otočte sestavu displeje.
- 3 Odeberte kabel displeje z vodítkana zadním krytu displeje .
- 4 Odeberte kabel desky displeje z vodítkana zadním krytu displeje .

- 5** Odeberte kabely antény z vodítka zadním krytu displeje .

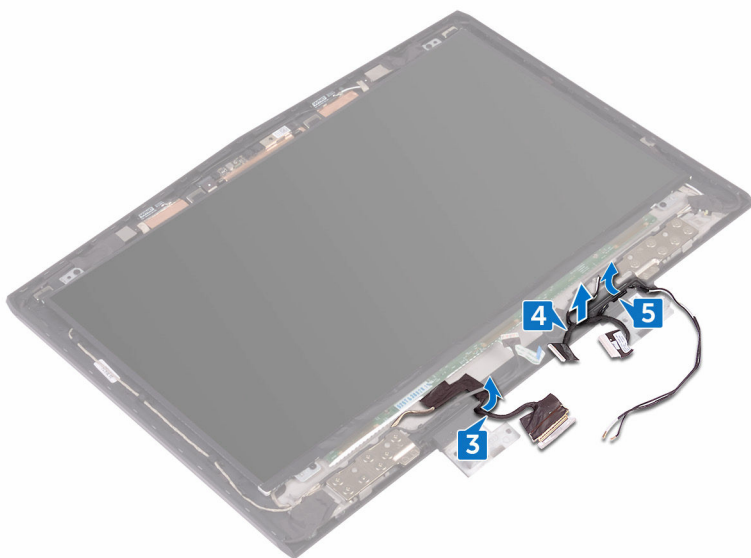

- 6** Odšroubujte 14 šroubů (M2.5x3), které připevňují závěsy displeje k zadnímu krytu displeje.

7 Vyzdvihněte závěsy ze zadního kryt displeje .

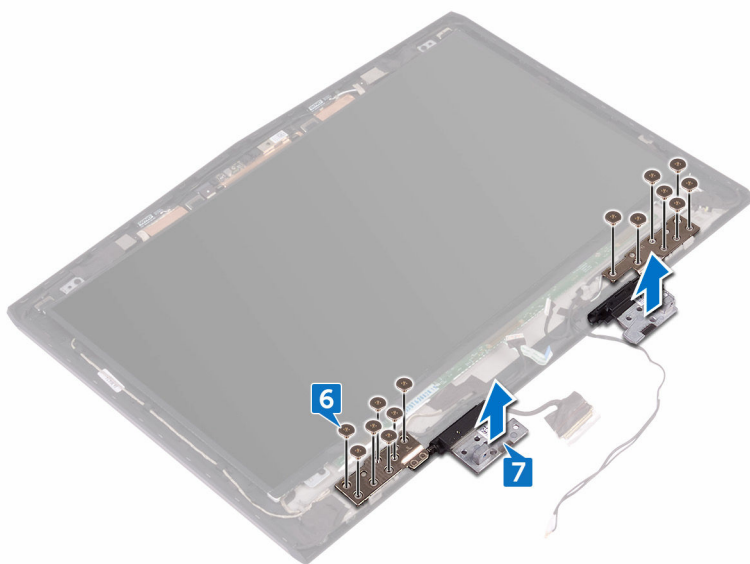

# Montáž závěsů displeje

---

 **VAROVÁNÍ:** Před manipulací s vnitřními částmi počítače si přečtěte bezpečnostní informace dodané s počítačem a postupujte podle kroků popsaných v části [Před manipulací uvnitř počítače](#). Po dokončení práce uvnitř počítače postupujte podle pokynů v části [Po manipulaci uvnitř počítače](#). Další informace o vzorových postupech v oblasti bezpečnosti naleznete na domovské stránce Regulatory Compliance (Soulad s předpisy) na adrese [www.dell.com/regulatory\\_compliance](http://www.dell.com/regulatory_compliance).

## Postup

- 1 Zarovnejte otvory pro šrouby v závěsech displeje s otvory pro šrouby v zadním krytu displeje, .
- 2 Zašroubujte 14 šroubů (M2.5x3), které připevňují závěsy displeje k zadnímu krytu displeje.
- 3 Vedďte kabely antény, kabel desky displeje, a kabel displeje vodičky na zadním krytu displeje.
- 4 Otočte sestavu displeje.
- 5 Umístěte krytky závěsů na závěsy displeje a stlačením je nasadte na místo.

## Následné kroky

- 1 Nasadte [čelní kryt \(bezel\) displeje](#).
- 2 Nasadte [sestavu displeje](#) zpět.
- 3 Postupujte podle postupu od kroku 2 po krok 16 v části „[Instalace základní desky](#)“.
- 4 Provedte instalaci [paměťových modulů](#).
- 5 Vložte [baterii](#).
- 6 Nasadte [základnu počítače](#).
- 7 Nasadte [zadní kryt panelu I/O](#).
- 8 Provedte instalaci disku [SSD](#).
- 9 Provedte kroky 4 až 6 popsané v části „[Instalace pevného disku](#)“.

- 10 Namontujte [bezdrátovou kartu](#).
- 11 Nasaďte [spodní kryt](#).

# Vyjmutí zadního krytu displeje a sestavy antény

---

 **VAROVÁNÍ:** Před manipulací s vnitřními částmi počítače si přečtěte bezpečnostní informace dodané s počítačem a postupujte podle kroků popsanych v části [Před manipulací uvnitř počítače](#). Po dokončení práce uvnitř počítače postupujte podle pokynů v části [Po manipulaci uvnitř počítače](#). Další informace o vzorových postupech v oblasti bezpečnosti naleznete na domovské stránce Regulatory Compliance (Soulad s předpisy) na adrese [www.dell.com/regulatory\\_compliance](http://www.dell.com/regulatory_compliance).

## Přípravné kroky

- 1 Sejměte [spodní kryt](#).
- 2 Demontujte [bezdrátovou kartu](#).
- 3 Proveďte kroky 1 až 3 popsané v části [„Vyjmutí pevného disku“](#).
- 4 Vyjměte [disk SSD](#).
- 5 Sejměte [kryt zadního panelu I/O](#).
- 6 Sejměte [základnu počítače](#).
- 7 Vyjměte [baterii](#).
- 8 Vyjměte [paměťové moduly](#).
- 9 Postupujte podle postupu od kroku 1 po krok 17 v části [„Demontáž základní desky“](#).
- 10 Demontujte [sestavu displeje](#).
- 11 Demontujte [čelní kryt displeje \(bezel\)](#).
- 12 Demontujte [kameru](#).
- 13 Vyjměte [panel displeje](#).
- 14 Vyjměte [kabel kamery](#).
- 15 Demontujte [závěsy displeje](#).

## Postup

Po provedení všech přípravných kroků nám zbývá pouze zadní kryt displeje a sestava antény.

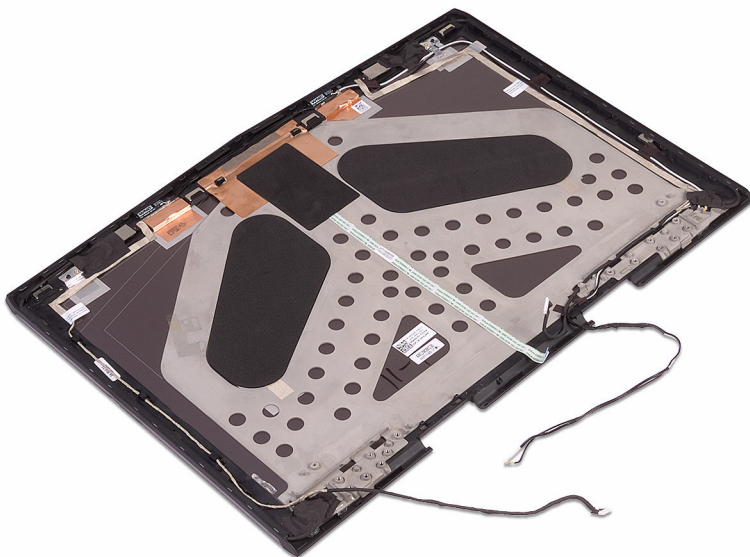

# Montáž zadního krytu displeje a sestavy antény

---

 **VAROVÁNÍ:** Před manipulací s vnitřními částmi počítače si přečtěte bezpečnostní informace dodané s počítačem a postupujte podle kroků popsanych v části [Před manipulací uvnitř počítače](#). Po dokončení práce uvnitř počítače postupujte podle pokynů v části [Po manipulaci uvnitř počítače](#). Další informace o vzorových postupech v oblasti bezpečnosti naleznete na domovské stránce Regulatory Compliance (Soulad s předpisy) na adrese [www.dell.com/regulatory\\_compliance](http://www.dell.com/regulatory_compliance).

## Postup

Položte zadní kryt displeje a sestavu antény na čistý a rovný povrch.

## Následné kroky

- 1 Namontujte [závěsy displeje](#).
- 2 Nainstalujte [kabel kamery](#).
- 3 Nasadte [panel displeje](#) zpět.
- 4 Namontujte [kameru](#).
- 5 Nasadte [čelní kryt \(bezel\) displeje](#).
- 6 Nasadte [sestavu displeje](#) zpět.
- 7 Postupujte podle postupu od kroku 2 po krok 16 v části [„Instalace základní desky“](#).
- 8 Provedte instalaci [paměťových modulů](#).
- 9 Vložte [baterii](#).
- 10 Nasadte [základnu počítače](#).
- 11 Nasadte [zadní kryt panelu I/O](#).
- 12 Provedte instalaci disku [SSD](#).
- 13 Provedte kroky 4 až 6 popsané v části [„Instalace pevného disku“](#).
- 14 Namontujte [bezdrátovou kartu](#).

15 Nasad'te [spodní kryt](#).

# Demontáž kamery

---

 **VAROVÁNÍ:** Před manipulací s vnitřními částmi počítače si přečtěte bezpečnostní informace dodané s počítačem a postupujte podle kroků popsaných v části [Před manipulací uvnitř počítače](#). Po dokončení práce uvnitř počítače postupujte podle pokynů v části [Po manipulaci uvnitř počítače](#). Další informace o vzorových postupech v oblasti bezpečnosti naleznete na domovské stránce Regulatory Compliance (Soulad s předpisy) na adrese [www.dell.com/regulatory\\_compliance](http://www.dell.com/regulatory_compliance).

## Přípravné kroky

- 1 Sejměte [spodní kryt](#).
- 2 Demontujte [bezdrátovou kartu](#).
- 3 Proveďte kroky 1 až 3 popsané v části „[Vyjmutí pevného disku](#)“.
- 4 Vyjměte [disk SSD](#).
- 5 Sejměte [kryt zadního panelu I/O](#).
- 6 Sejměte [základnu počítače](#).
- 7 Vyjměte [baterii](#).
- 8 Vyjměte [paměťové moduly](#).
- 9 Postupujte podle postupu od kroku 1 po krok 17 v části „[Demontáž základní desky](#)“.
- 10 Demontujte [sestavu displeje](#).
- 11 Demontujte [čelní kryt displeje \(bezel\)](#).

## Postup

- 1 Pomocí plastové jehly jemně vyrýpněte modul kameru ze zadního krytu displeje.
- 2 Odpojte kabel kamery od modulu kamery.

3 Vyzdvihněte modul kameryze zadního krytu displeje, .

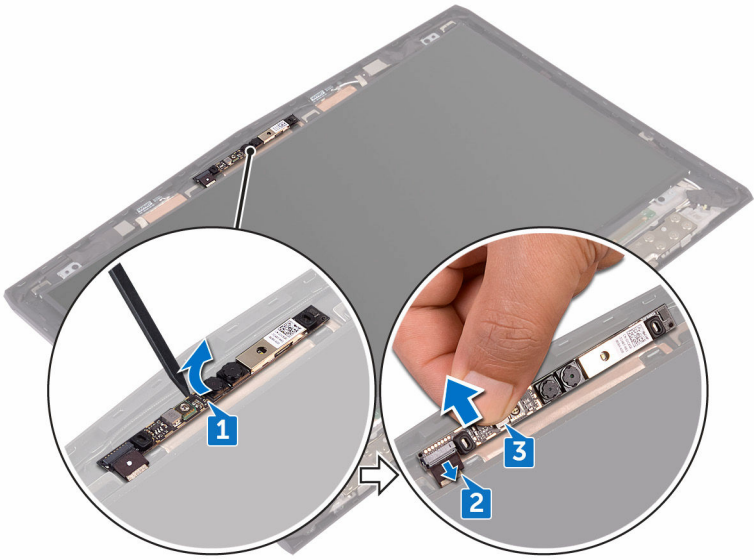

# Instalace kamery

---

 **VAROVÁNÍ:** Před manipulací s vnitřními částmi počítače si přečtěte bezpečnostní informace dodané s počítačem a postupujte podle kroků popsaných v části [Před manipulací uvnitř počítače](#). Po dokončení práce uvnitř počítače postupujte podle pokynů v části [Po manipulaci uvnitř počítače](#). Další informace o vzorových postupech v oblasti bezpečnosti naleznete na domovské stránce Regulatory Compliance (Soulad s předpisy) na adrese [www.dell.com/regulatory\\_compliance](http://www.dell.com/regulatory_compliance).

## Následné kroky

- 1 Nasadíte [čelní kryt \(bezel\) displeje](#).
- 2 Nasadíte [sestavu displeje](#) zpět.
- 3 Postupujte podle postupu od kroku 2 po krok 16 v části „[Instalace základní desky](#)“.
- 4 Provedte instalaci [paměťových modulů](#).
- 5 Vložte [baterii](#).
- 6 Nasadíte [základnu počítače](#).
- 7 Nasadíte [zadní kryt panelu I/O](#).
- 8 Provedte instalaci disku [SSD](#).
- 9 Provedte kroky 4 až 6 popsané v části „[Instalace pevného disku](#)“.
- 10 Namontujte [bezdrátovou kartu](#).
- 11 Nasadíte [spodní kryt](#).

## Postup

- 1 Připojte kabel k modulu kamery.
- 2 Pomocí zarovnávacích kolíků umístěte modul kamery na zadní kryt displeje .
- 3 Přilepte modul kamery na zadní kryt displeje .

# Přehled systému BIOS

---

Sytém BIOS spravuje přenos dat mezi operačním systémem počítače a připojenými zařízeními, například pevným diskem, grafickým adaptérem, klávesnicí, myší a tiskárnou.

## Spuštění programu pro nastavení systému BIOS

- 1 Zapněte nebo restartujte počítač.
- 2 Když se zobrazí logo Dell, stisknutím klávesy F2 přejdete do programu pro nastavení systému BIOS.

V programu nastavení systému BIOS můžete změnit nastavení, která jsou nastavitelná uživatelem.

## Načasování stisknutí kláves

Klávesnice není první zařízení inicializované během nastavení programu BIOS. Pokud tedy stisknete klávesu příliš brzy, klávesnice se uzamkne. V takovém případě se na obrazovce zobrazí zpráva o chybě klávesnice a počítač nelze restartovat kombinací kláves Ctrl + Alt + Del.

Abyste zabránili uzamčení klávesnice, počkejte na úplnou inicializaci klávesnice. Klávesnice je inicializována poté, co se stane jedna z následujících věcí:

- Kontrolka klávesnice blikne.
- Během spouštění se v pravém horním rohu obrazovky objeví výzva „F2=Setup“.

## Možnosti nástroje System Setup (Nastavení systému)

 **POZNÁMKA:** V závislosti na počítači a nainstalovaných zařízeních nemusí být některé z uvedených položek k dispozici.

**Tabulka 3. Možnost nastavení systému – Hlavní nabídka**

<b>Main (Hlavní)</b>	
System Time	Zobrazuje stávající čas ve formátu hh:mm:ss.
System Date	Zobrazí stávající datum ve formátu mm/dd/yyyy.
BIOS Version	Zobrazuje číslo verze systému BIOS.
Product Name	Zobrazí číslo modelu počítače.
Service Tag	Zobrazí výrobní číslo počítače.
Asset Tag	Zobrazí inventární číslo počítače.
CPU Type	Zobrazuje typ procesoru.
CPU Speed	Zobrazuje taktovací frekvenci procesoru.
CPU ID	Zobrazí identifikační kód procesoru.
CPU L1 Cache	Zobrazí velikost cache L1 procesoru.
CPU L2 Cache	Zobrazí velikost cache L2 procesoru.
CPU L3 Cache	Zobrazí velikost cache L3 procesoru.
Integrated Graphics	Zobrazuje integrovanou grafiku.
Discrete Graphics 1	Zobrazuje první diskrétní grafiku nainstalovanou na počítači.
First HDD	Zobrazuje typ nainstalovaného pevného disku.
Second HDD	Zobrazuje typ nainstalovaného sekundárního pevného disku.
Third HDD	Zobrazuje typ nainstalovaného třetího pevného disku.
Fourth HDD	Zobrazuje typ nainstalovaného čtvrtého pevného disku.
M.2 PCIe SSD-1	Zobrazuje typ nainstalovaného primárního disku SSD.

---

**Main (Hlavní)**

---

M.2 PCIe SSD-2	Zobrazuje typ nainstalovaného sekundárního disku SSD.
M.2 PCIe SSD-3	Zobrazuje typ nainstalovaného třetího disku SSD.

**Tabulka 4. Možnost nastavení systému – Pokročilá nabídka**

---

**Advanced**

---

Intel(R) SpeedStep Technology	<p>Slouží k povolení či zakázání technologie Intel (R) SpeedStep.</p> <p> <b>POZNÁMKA: Při zapnutí se taktovací frekvence procesoru a napětí jádra dynamicky upravují na základě zatížení procesoru.</b></p> <p>Výchozí hodnota: Enabled (Povoleno)</p>
Virtualization	<p>Slouží k povolení či zakázání virtualizační technologie Intel.</p> <p>Výchozí hodnota: Enabled (Povoleno)</p>
VT for Direct I/O	<p>Specifikuje, zda může monitor virtuálního přístroje (VMM) používat přídavné funkce hardwaru poskytované virtualizační technologií Intel® Virtualization Technology pro přímý I/O.</p>
Integrated NIC	<p>Umožňuje na řadiči LAN na desce povolit nebo zakázat různé jednotky.</p> <p>Výchozí hodnota: Enabled (Povoleno)</p>
USB Emulation	<p>Slouží k povolení či zakázání funkce emulace USB. Tato funkce definuje jak BIOS za nepřítomnosti operačního systému, který ví o USB, manipuluje se zařízeními USB. Emulace USB je vždy povolena během POST.</p>



**POZNÁMKA: Nemůžete zavést žádný typ zařízení USB (disketa, pevný disk nebo paměťová jednotka), když je tato možnost vypnuta.**

Výchozí hodnota: Enabled (Povoleno)

USB PowerShare

Umožňuje vám nabíjet zařízení USB, když je počítač vypnutý nebo je v pohotovostním režimu.

Výchozí hodnota: Enabled (Povoleno)

USB Wake Support

Umožňuje vám povolit, aby zařízení USB probouzelo počítač z pohotovostního režimu, nebo funkci podpory probuzení USB zakázat.



**POZNÁMKA: Pokud bude povolena funkce USB PowerShare, zařízení připojené ke konektoru USB PowerShare nesmí počítač probudit.**

Výchozí hodnota: Disabled (Zakázáno)

SATA Operation

Umožňuje konfigurovat provozní režim integrovaného řadiče pevného disku SATA.

Výchozí hodnota: AHCI

Adapter Warnings

Umožní vám vybrat, zda by měl počítač zobrazovat varovné zprávy, když používáte síťové adaptéry, které počítač nepodporuje.

Výchozí hodnota: Enabled (Povoleno)

Function Key Behavior

Umožňuje vám nastavit funkční klávesu nebo multimediální klávesu, aby se chovala jako výchozí funkční klávesa.

---

**Advanced**

---

	Výchozí hodnota: Function key (Funkční klávesa)
Express Charge	Umožňuje vám nabíjet baterii počítače pomocí režimu Standardní nabíjení nebo Rychlé nabíjení. Výchozí: Rychlé nabíjení
Touchpad Backlight	Umožní vám konfigurovat možnost podsvícení dotykové podložky.
Battery Health	Zobrazí stav baterie.
Intel Software Guard Extensions	Slouží k povolení nebo zakázání funkcí Intel Software Guard Extensions Výchozí hodnota: Disabled (Zakázáno)
BIOS Recovery	Umožňuje provést obnovu z některých stavů poškození systému BIOS pomocí souboru pro obnovení na primárním pevném disku. Výchozí hodnota: Enabled (Povoleno)
Možnosti výkonu	
<b>SupportAssist System Resolution</b>	
Auto OS recovery Threshold	Řídí automatický průběh zavádění systému pro konzoli rozlišení systému SupportAssist a pro nástroj obnovy Dell OS Recovery.

**Tabulka 5. Možnost nastavení systému – Nabídka pro bezpečnost**

---

**Security**

---

Unlock Setup Status	Zobrazí se v případě, když se odemkne stav nastavení.
Admin Password Status	Zobrazí se v případě, když se vymaže nebo nastaví heslo správce. Výchozí hodnota: Not set (Nenastaveno)

---

## Security

---

System password Status	Zobrazí se v případě, když se vymaže nebo nastaví systémové heslo. Výchozí hodnota: Not set (Nenastaveno)
HDD password Status	Zobrazí se v případě, když se vymaže nebo nastaví heslo pevného disku. Výchozí hodnota: Not set (Nenastaveno)
Admin Password	Umožní vám nastavit heslo správce. Heslo správce ovládá přístup ke stavovému nástroji nastavení systému.
System Password	Umožňuje nastavení systémového hesla. Systémové heslo ovládá přístup k počítači při spuštění.
HDD password	Umožňuje nastavit, změnit nebo odstranit heslo pevného disku.
Password Change	Umožňuje vám povolit nebo odepřít změny systémového hesla nebo hesla HDD. Výchozí hodnota: Permitted (Povoleno)
Computrace	Aktivuje nebo deaktivuje rozhraní modulu BIOS volitelné služby Computrace softwaru Absolute Software.
Firmware TPM	
UEFI Capsule Firmware Updates	Aktivuje nebo deaktivuje aktualizace operačního systému BIOS prostřednictvím aktualizčních balíčků kapsle UEFI.

**Tabulka 6. Možnost nastavení systému – Nabídka při zavádění systému**

<b>Boot (Zavádění)</b>	
Boot List Option	Zobrazí dostupné možnosti zavádění systému.
File Browser Add Boot Option	Umožňuje přidat možnosti zavádění systému.
File Browser Del Boot Option	Umožňuje odstranit možnosti zavádění systému.
Secure Boot	Povolí nebo zakáže funkci bezpečné zavádění systému.
Legacy Option ROMs	Povolí nebo zakáže paměti ROM starších možností.
Boot Option Priorities	Zobrazí sekvenci zavádění systému.
Boot Option #1	Zobrazí dostupnou první možnost zavádění systému.
Boot Option #2	Zobrazí dostupnou druhou možnost zavádění systému.
Boot Option #3	Zobrazí dostupnou třetí možnost zavádění systému.

**Tabulka 7. Možnost nastavení systému – Nabídka při ukončení**

<b>Exit (Konec)</b>	
Save Changes and Reset	Umožňuje ukončit nástroj pro nastavení systému a uložit změny.
Discard Changes and Reset	Umožňuje ukončit nástroj pro nastavení systému a nahrát předchozí hodnoty všech nastavení systému.
Restore Defaults	Umožňuje obnovit výchozí hodnoty všech možností nastavení systému.
Discard Changes	Umožňuje nahrát předchozí hodnoty všech možností nastavení systému.
Save Changes	Umožňuje uložit změny všech možností nastavení systému.

# Vymazání zapomenutých hesel

Kontaktujte technickou podporu společnosti Dell, abyste vymazali zapomenutá hesla, viz [www.dell.com/contactdell](http://www.dell.com/contactdell).

## Vymazání nastavení CMOS

- 1 Sejměte [spodní kryt](#).
- 2 Vyjměte [baterii](#).
- 3 Vyjměte [knoflíkovou baterii](#).
- 4 Počkejte jednu minutu.
- 5 Vložte [knoflíkovou baterii](#).
- 6 Vložte [baterii](#).
- 7 Nasadte [spodní kryt](#).

## Aktualizace systému BIOS

Aktualizaci systému BIOS je vhodné provést v případě, že je k dispozici jeho nová verze, nebo v případě výměny systémové desky. Postup aktualizace systému BIOS:

- 1 Zapněte počítač.
- 2 Přejděte na web [www.dell.com/support](http://www.dell.com/support).
- 3 Klikněte na možnost **Product Support (Podpora k produktu)**, zadejte výrobní číslo počítače a klikněte na možnost **Submit (Odeslat)**.  
 **POZNÁMKA: Pokud výrobní číslo nemáte k dispozici, použijte funkci automatického rozpoznání nebo ručně vyhledejte model počítače.**
- 4 Klikněte na možnost **Drivers & Downloads (Ovladače a stahování)** → **Find it myself (Najdu to sám)**.
- 5 Vyberte operační systém nainstalovaný v počítači.
- 6 Přejděte na stránce dolů a rozbalte možnost **BIOS (Systém BIOS)**.
- 7 Klikněte na odkaz **Download (Stáhnout)** a stáhněte si nejnovější verzi systému BIOS pro váš počítač.
- 8 Po dokončení stahování přejděte do složky, kam jste soubor s aktualizací systému BIOS uložili.

- 9 Dvakrát klikněte na ikonu souboru s aktualizací systému BIOS a postupujte podle pokynů na obrazovce.

## Spouštěcí nabídka

Tento počítač je vybaven jednorázovou spouštěcí nabídkou. Pomocí této funkce můžete změnit pořadí zařízení, ze kterých se počítač pokouší spouštět systém, např. CD-ROM, pevný disk nebo síť.

## Rozšíření spouštěcí nabídky

Spouštěcí nabídka je v několika směrech vylepšená:

- **Snazší přístup** – stisknutím klávesy F12 přistoupíte k nabídce výběru spouštění.
- **Výzvy uživatele** – uživatel je na obrazovce systému BIOS vyzván ke stisknutí kláves.
- **Diagnostické možnosti** – spouštěcí nabídka zahrnuje diagnostické možnosti ePSA.

# Diagnostika

---

**Světlo napájení a stavu baterie:** signalizuje stav napájení a dobíjení baterie.

**Nepřerušovaná oranžová** – Počítač je napájen z baterie, a ta je nabitá na méně než 10 %.

**Uživatелеm definovaná barva (režim síťového napájení)** – Je připojen síťový adaptér a baterie je plně nabitá.

**Uživatелеm definovaná barva (režim napájení z baterie)** – Počítač je napájen z baterie, a ta je nabitá na více než 10 %.

**Uživatелеm definovaná barva (Dýchání)** – Počítač je ve stavu spánku.

**Nesvítil** – Počítač je ve stavu hibernace nebo vypnutý.

Indikátor stavu napájení a baterie bliká červeně a modře a zároveň pípají kódy značící chyby.

Indikátor stavu napájení a baterie například dvakrát červeně blikne, poté následuje pauza a pak blikne třikrát modře, poté opět následuje pauza. Tento vzor blikání 2,3 pokračuje, dokud se počítač nevypne, což signalizuje, že nebyla detekována žádná paměť nebo RAM.

Následující tabulka popisuje různé vzory blikání a jejich význam.

**Tabulka 8. Diagnostika**

Světelné indikátory	Popis problému
2, 1	Selhání procesoru
2, 2	Základní deska: došlo k chybě paměti ROM a systému BIOS
2, 3	Nebyla zjištěna žádná paměť/RAM
2, 4	Chyba paměti/RAM
2, 5	Nainstalovaná neplatná paměť
2, 6	Chyba základní desky nebo čipové sady
2, 7	Selhání displeje LCD
3, 1	porucha baterie CMOS
3, 2	Selhání karty PCI/video

---

<b>Světelné indikátory</b>	<b>Popis problému</b>
<b>3, 3</b>	Bitová kopie pro obnovení systému nebyla nalezena.
<b>3, 4</b>	Bitová kopie pro obnovení systému byla nalezena, ale je neplatná.

**Indikátor stavu kamery:** Označuje, zda se používá kamera.

- Jasně bílá – kamera se používá.
- Nesvíí – kamera se nepoužívá.

**Indikátor stavu klávesy Caps Lock:** Označuje, zda je klávesa Caps Lock zapnutá, nebo vypnutá.

- Jasně bílá – klávesa Caps Lock je zapnutá.
- Nesvíí – klávesa Caps Lock je vypnutá.

**Světlo síťového portu:** signalizuje síťovou konektivitu.

- Nesvíí – není připojení k síti.
- Nepřerušovaná zelená – připojení 10 Mbps.
- Nepřerušovaná oranžová – připojení 100 Mbps.
- Nepřerušovaná žlutá – připojení 1000 Mbps.
- Míhotávká žlutá – síťová aktivita.

# Podpora k produktům Alienware a kontakt

---

## Zdroje pro vyhledání nápovědy

Informace a nápovědu k produktům a službám Alienware naleznete v těchto zdrojích pro svépomoc.

### Tabulka 9. Produkty Alienware a online zdroje pro vlastní nápovědu

Informace o produktech a službách společnosti Alienware

[www.alienware.com](http://www.alienware.com)

aplikaci Dell Help & Support



Aplikace Začínáme



Aplikace Začínáme

Přístup k nápovědě

V hledání Windows zadejte text **Nápověda a podpora** a poté stiskněte klávesu **Enter**.

Nápověda k operačnímu systému online

[www.dell.com/support/windows](http://www.dell.com/support/windows)

[www.dell.com/support/linux](http://www.dell.com/support/linux)

Informace o odstraňování problémů, uživatelské příručky, pokyny nastavení, technické údaje produktu, blogy technické nápovědy, ovladače, aktualizace softwaru atd.

[www.alienware.com/gamingservices](http://www.alienware.com/gamingservices)

VR podpora

[www.dell.com/VRsupport](http://www.dell.com/VRsupport)

Videa s podrobnými pokyny k opravám počítače

[www.youtube.com/alienwareservices](http://www.youtube.com/alienwareservices)

# Kontakt na podporu k produktům Alienware

Pokud máte zájem o informace o produktech Alienware či odbornou pomoc nebo pokud máte potíže se zákaznickými službami, navštivte adresu [www.alienware.com](http://www.alienware.com).



**POZNÁMKA:** Dostupnost se liší v závislosti na zemi a produktu a některé služby nemusí být ve vaší zemi k dispozici.



**POZNÁMKA:** Pokud nemáte aktivní internetové připojení, můžete najít kontaktní informace na nákupní faktuře, balicím seznamu, účtence nebo v katalogu produktů společnosti Dell.