

Dell EMC PowerEdge R640

DELL EMC

ラックサーバ

サーバ構成ガイド



Contents

製品概要	P03
構成フロー	P09
構成詳細情報	P16
価格表	P55

サーバ構成ガイドについて

- 「サーバ構成ガイド」は、Dell EMC PowerEdge 製品を構成するためにご参考いただけるシステム概要、接続性、留意点、価格などの情報を記載しております。
- Dell EMC パートナープログラムにご登録いただいている方は「ソリューションコンフィギュレータ」ご利用時の補足資料としてご利用いただけます。Dell EMC パートナープログラムにつきましては、ご登録方法とあわせて次の URL よりご確認ください。
Dell EMC パートナープログラムのご登録ガイド https://partnerdirect.dell.com/sites/channel/ja_jp/Pages/MyAccount.aspx
- 「ソリューションコンフィギュレータ」は、次の URL (要サインイン) にあります「始める」ボタンからご利用いただけます。
ソリューションコンフィギュレータ https://partnerdirect.dell.com/sites/channel/ja_jp/purchasing-tools/pages/osc.aspx
同 URL 画面右側に「ソリューションコンフィギュレーター ユーザーマニュアル」をご用意しておりますので、必要な場合はあわせてご利用ください。
- Dell EMC パートナープログラム <http://www.dell.com/jp/partner/p/>
- 「サーバ構成ガイド」は大きく分けて次のような情報をご案内しております。

製品概要

詳細 3ページ

製品の外観、内部構造をご案内しております。各オプション製品の取り付け位置などご確認ください。

構成フロー

詳細 9ページ

製品に追加可能なオプション製品の項目一覧をご案内しております。各項目で選択可能なオプションは詳細を含め、構成詳細情報をご確認いただけます。
一部の項目に関しましては、構成ツールにて関連するオプションと連動し、自動選択、項目の表示/非表示が行われる点にご注意ください。

構成詳細情報

詳細 16ページ

構成フローにてご案内しております各オプション製品項目にて選択可能なオプション製品の一覧と詳細情報をご案内しております。ご選択いただくオプション製品の詳細、ご選択いただいたオプション製品に関連して必要となります追加のオプション情報、その他の注意点を含めご確認ください。
また、構成ツールにてオプション選択時、選択内容に問題/修正の必要がないかを検証し、必要な場合にはメッセージが表示されますので、表示内容に対する補足情報としてご利用いただけます。

価格表

詳細 55ページ

オプション製品の価格一覧表となります。構成ツールにて作成いただいたオプション製品の変更時などにご利用ください。

※ 構成フローの各項目にある[詳細〇ページ]と、構成詳細情報の[〇〇の構成詳細は〇〇ページをご参照ください。]、および[構成フローへ戻る]のテキスト部分には、リンクが設定されており、該当ページへ移動することができます。

- 「サーバ構成ガイド」はデルオンラインストアにて「システムのカスタマイズ」ご利用時の補足資料としてご参考いただくことも可能です。デルオンラインストアでの「システムのカスタマイズ」は、各モデルの製品詳細ページにあります「カスタマイズして購入」ボタンからご利用いただけます。一部「カスタマイズして購入」ボタンが表示されない製品が存在しますので、「デルへのお問合せ」ボタンからご確認ください。
各モデルの製品詳細ページにアクセスするには、次の URL から対象モデルをご選択ください。
PowerEdgeサーバ 製品 <http://www.dell.com/jp/business/p/servers>
- こちらのガイドに記載しております内容は、公開時の情報となります。各製品の取り扱い状況や価格などの最新情報は「ソリューションコンフィギュレータ」、もしくは、デルオンラインストアの「システムのカスタマイズ」にてご確認ください。
- サーバ構成ガイドの最新版は次の URL からご利用いただけます。
PowerEdge サーバ構成ガイド <http://www.dell.com/learn/jp/ja/jpbsd1/campaigns/sv-config-guide>
- サポート情報およびマニュアルなどに関しましては、次の URL から対象製品をご選択いただく事にご利用いただけます。
サポート <http://www.dell.com/support/home/jp/ja/jpbsd1>
※ 最新情報に関しましては日本語翻訳の都合上、英語サイト (<http://www.dell.com/support/>)にてご確認ください。
- 製品に関する最新情報は次のURLからご利用ください。
サーバ、ストレージ、ネットワーク関連製品 <http://www.dell.com/jp/business/p/enterprise-products>
eカタログサイト - エンタープライズ製品情報ガイドステーション <http://japancatalog.dell.com/c/ent/>



PowerEdge R640		
特長	技術仕様	
プロセッサ	インテル® Xeon® スケーラブル・プロセッサ × 最大2 (プロセッサあたり最大28コア)	
メモリ	DDR4 DIMMスロット × 24、RDIMM/LRDIMMをサポート、最高速度2,666 MT/秒、最大3 TB / NVDIMM × 最大12、最大192 G	
ストレージ コントローラ	内蔵コントローラ: PERC H330、H730P、H740P、HBA330、SWRAID (ソフトウェアRAID) S140 ブート最適化済みのストレージサブシステム: HWRAID 2 × M.2 SSD 120GB、240GB 外部PERC (RAID): H840 外付HBA (RAID非対応): 12Gbps SAS HBA	
ドライブ ベイ	前面ドライブ ベイ: 2.5インチSAS/SATA (HDD/SSD) × 最大10 (NVMe SSDは最大8)、最大58TB、 または 3.5インチSAS/SATA HDD × 最大4、最大48TB 背面ドライブ ベイ: 2.5インチSAS/SATA (HDD/SSD)/NVMe SSD × 最大2、最大12TB オプションのDVD-ROM、DVD+RW	
電源装置	Titanium認定取得: 750W Platinum認定取得: 495W、750W、1,100W、1,600W	48VDC 1,100W、380HVDC 1,100W、240HVDC 750W 完全な冗長性を備えたホットプラグ対応電源
サイズ設定	フォームファクタ: ラック (1U)	シャーシの奥行: 8 x 2.5 インチ: 744.4 mm 4 x 3.5 インチ または 10 x 2.5 インチ: 704.7 mm
組み込み管理	IPMI 2.0準拠 iDRAC9 with Lifecycle Controller (Express、Enterprise) Quick Sync 2ワイヤレスモジュール (オプション)	
ベゼル	オプションのLCDベゼルまたはセキュリティベゼル	
OpenManage™ ソフトウェア	OpenManage Enterprise OpenManage Essentials	OpenManage Mobile OpenManage Power Center
統合と接続	統合: Microsoft® System Center、VMware® vCenter™、BMC Software	接続: NagiosおよびNagios XI、Oracle Enterprise Manager、HP Operations Manager、IBM Tivoli Netcool/OMNIBus、IBM Tivoli® Network Manager、CA Network and Systems Management
セキュリティ	TPM 1.2/2.0 (オプション) 暗号化形式を用いて署名されたファームウェア セキュアブート	システム ロックダウン セキュアな消去
I/Oとポート	ネットワークインターカードのオプション 1GE × 4、10GE × 2 + 1GE × 2、10GE × 4、25GE × 2 前面ポート: ビデオ、USB 2.0 × 1 (USB 3.0を使用可能)、専用のiDRAC Direct USB 背面ポート: ビデオ、シリアル、USB 3.0 × 2、専用のiDRACネットワークポート ビデオカード: VGA、PCIeカードとして使用可能なNVIDIA NVS310 Gen3スロット × 最大3 (すべてx16)	
サポート対象オペレーティング システム	Canonical® Ubuntu® LTS Citrix® XenServer® Microsoft Windows Server® with Hyper-V Red Hat® Enterprise Linux SUSE® Linux Enterprise Server VMware® ESXi	仕様と相互運用性の詳細については、以下を参照してください。 Dell.com/OSsupport
OEMモデルも用意	ベゼルからBIOS、パッケージングにいたるまで、お客様自身で設計、構築したかのような外観と使い勝手を備えたサーバをご利用いただけます。詳細については、 Dell.com/OEM を参照してください。	
推奨サポート	重要なシステム向けのデル プロサポートプラス、またはPowerEdgeソリューション向けに優れたハードウェアおよびソフトウェアサポートを提供するデル プロサポート。コンサルティングおよび導入のサポートも用意されています。詳細については、Dellの担当者までお問い合わせください。Dellサービスの提供内容および条件は、地域によって異なります。詳細については、 Dell.com/ServiceDescriptions をご覧ください。	

前面

2.5インチハードドライブ8台搭載

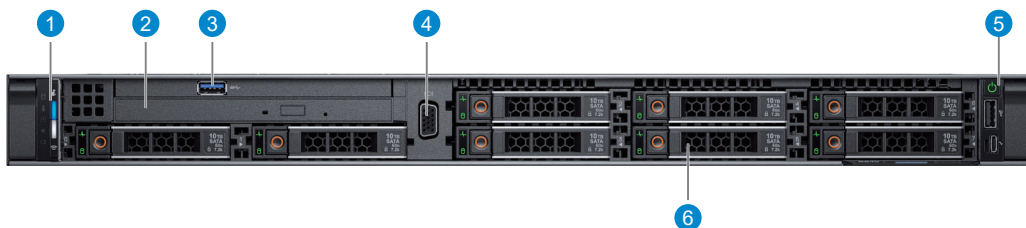

- ① 左のコントロールパネル
- ② 光学ドライブ(オプション)
- ③ USBポート(オプション)
- ④ VGAポート
- ⑤ 右のコントロールパネル
- ⑥ ハードドライブスロット

3.5インチハードドライブ4台搭載

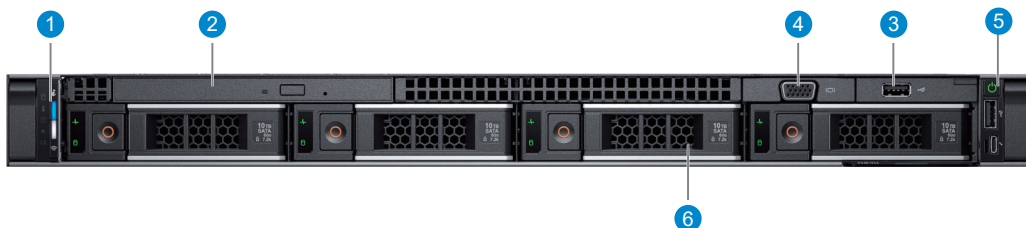

2.5インチハードドライブ10台搭載

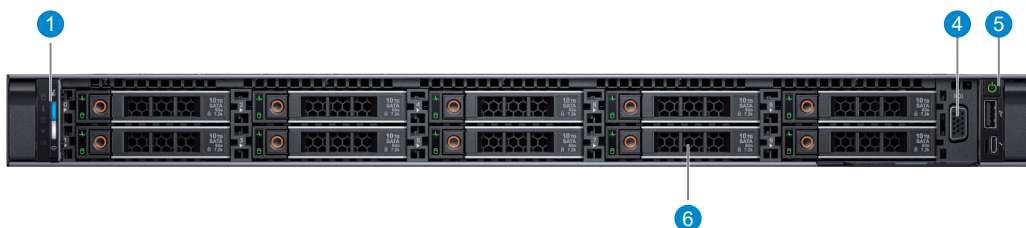

左コントロールパネル

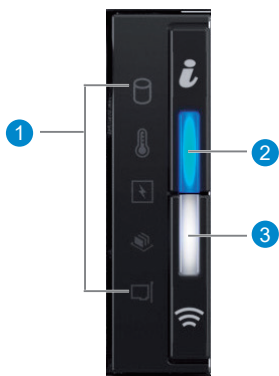

- ① ステータスLEDインジケータ
- ② システム正常性とシステムIDインジケータ
- ③ iDRAC Quick Sync 2ワイヤレスインジケータ(オプション)

右コントロールパネル

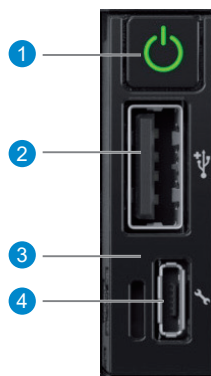

- ① 電源ボタン
- ② USBポート
- ③ iDRAC ダイレクトLED
- ④ iDRAC ダイレクトポート

背面

1 × PCIe拡張スロット + 2 × 2.5インチ ハードドライブ

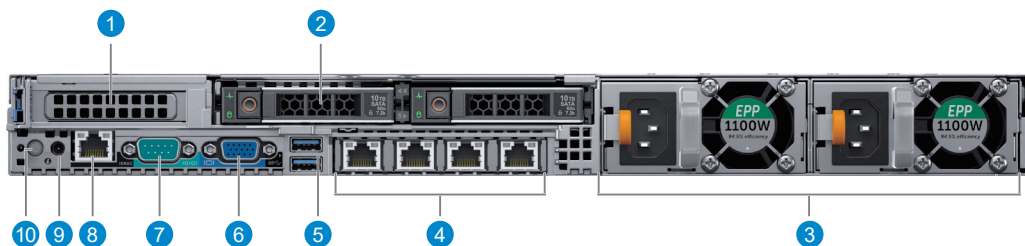

- ① PCIe拡張カードスロット
- ② ハードドライブスロット
- ③ 電源装置ユニット(2)
- ④ NICポート(4)
- ⑤ USB 3.0ポート
- ⑥ VGAポート
- ⑦ シリアルポート
- ⑧ iDRAC9 Enterpriseポート
- ⑨ CMA電源ポート
- ⑩ システム識別ボタン

3 × PCIe拡張スロット

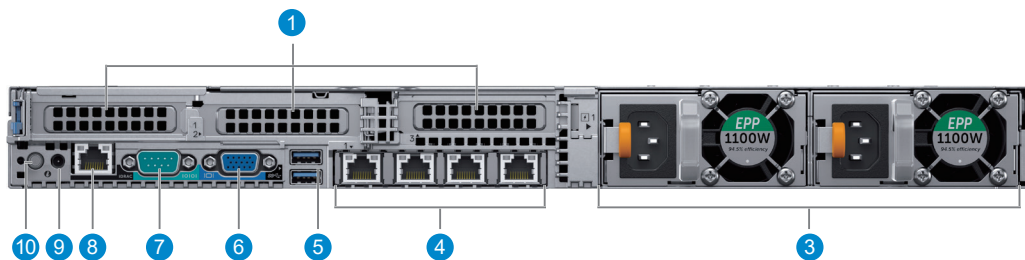

2 × PCIe拡張スロット

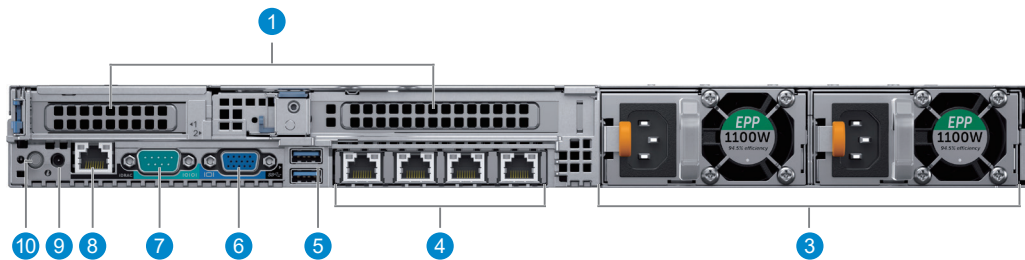

シャーシ内部(1)

1 × PCIe拡張ライザー: 1 × PCIe拡張スロット + 2 × 2.5"ハードドライブスロット

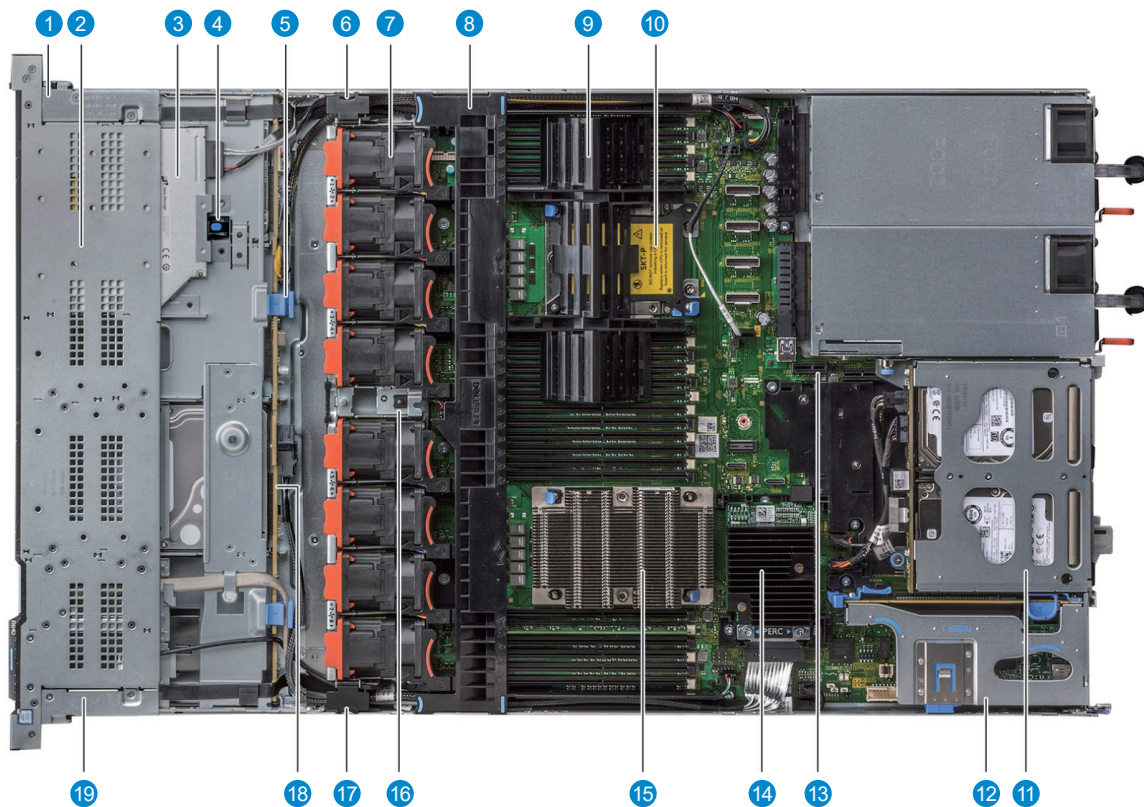

- | | |
|-----------------------|-------------------------|
| ① 右のコントロールパネルケーブルコネクタ | ⑪ 背面ハードドライブモジュール |
| ② ハードドライブケージ | ⑫ 拡張ライザー1 |
| ③ オプティカルドライブ | ⑬ iDRAC/vFlashモジュールスロット |
| ④ オプティカルドライブリリースラッチ | ⑭ 内蔵ストレージコントローラカード |
| ⑤ バックプレーンリリースラッチ | ⑮ プロセッサ1 |
| ⑥ ケーブルラッチ | ⑯ インテルvプロスイッチ |
| ⑦ 冷却ファン(8) | ⑰ ケーブルラッチ |
| ⑧ エアフローカバー | ⑱ ハードドライブバックプレーン |
| ⑨ プロセッサおよびDIMMダミー | |
| ⑩ プロセッサ2 スロット | ⑲ 左のコントロールパネルケーブルカバー |

シャーシ内部(2)

■ 2×PCIe拡張ライザー: 2×PCIe拡張スロット

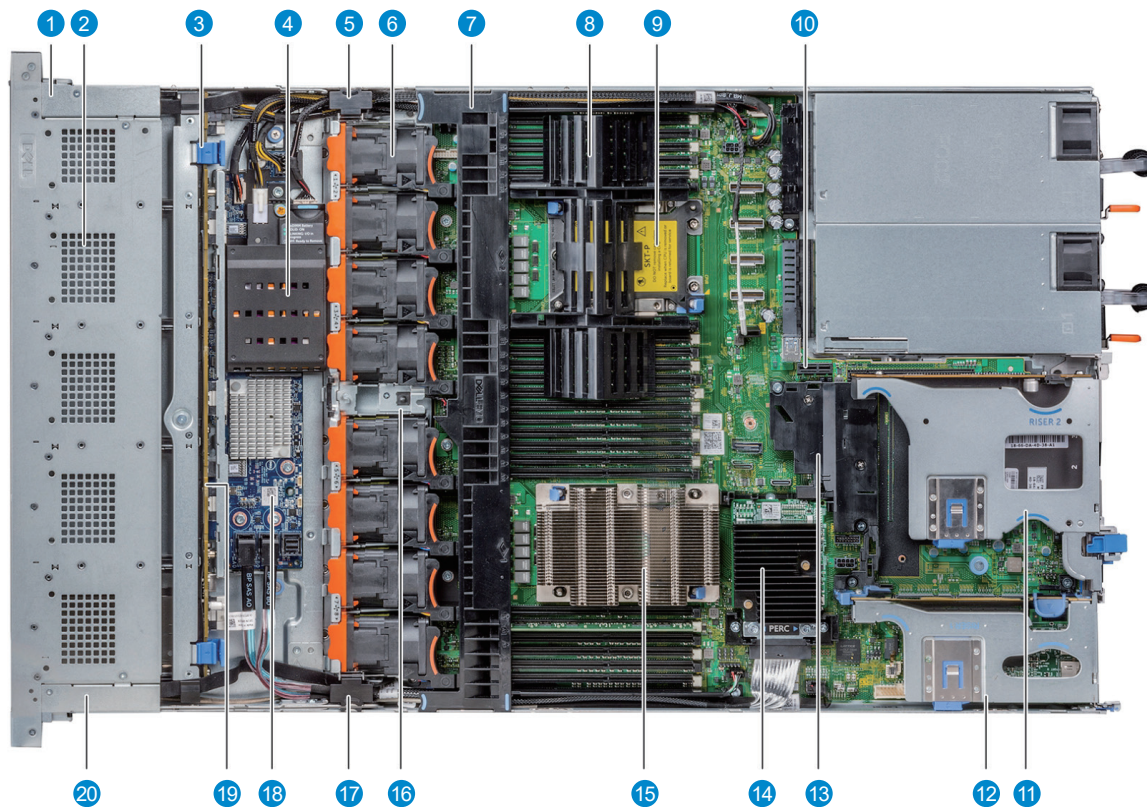

- | | |
|--------------------------|-----------------------|
| 1 右のコントロールパネルケーブルコネクタ | 11 拡張ライザー2B |
| 2 ハードドライブケージ | 12 拡張ライザー1B |
| 3 バックプレーンリリースラッチ | 13 PCIeエアフローカバー |
| 4 NVDIMM-Nバッテリー | 14 内蔵ストレージコントローラカード |
| 5 ケーブルラッチ | 15 プロセッサ1 |
| 6 冷却ファン(8) | 16 インテルジョンスイッチ |
| 7 エアフローカバー | 17 ケーブルラッチ |
| 8 プロセッサおよびDIMMダミー | 18 SAS エクスパンダボード |
| 9 プロセッサ2 スロット | 19 ハードドライブバックプレーン |
| 10 IDSDM/vFlashモジュールスロット | 20 左のコントロールパネルケーブルカバー |

シャーシ内部 (3)

■ 2×PCIe拡張ライザー: 3×PCIe拡張スロット

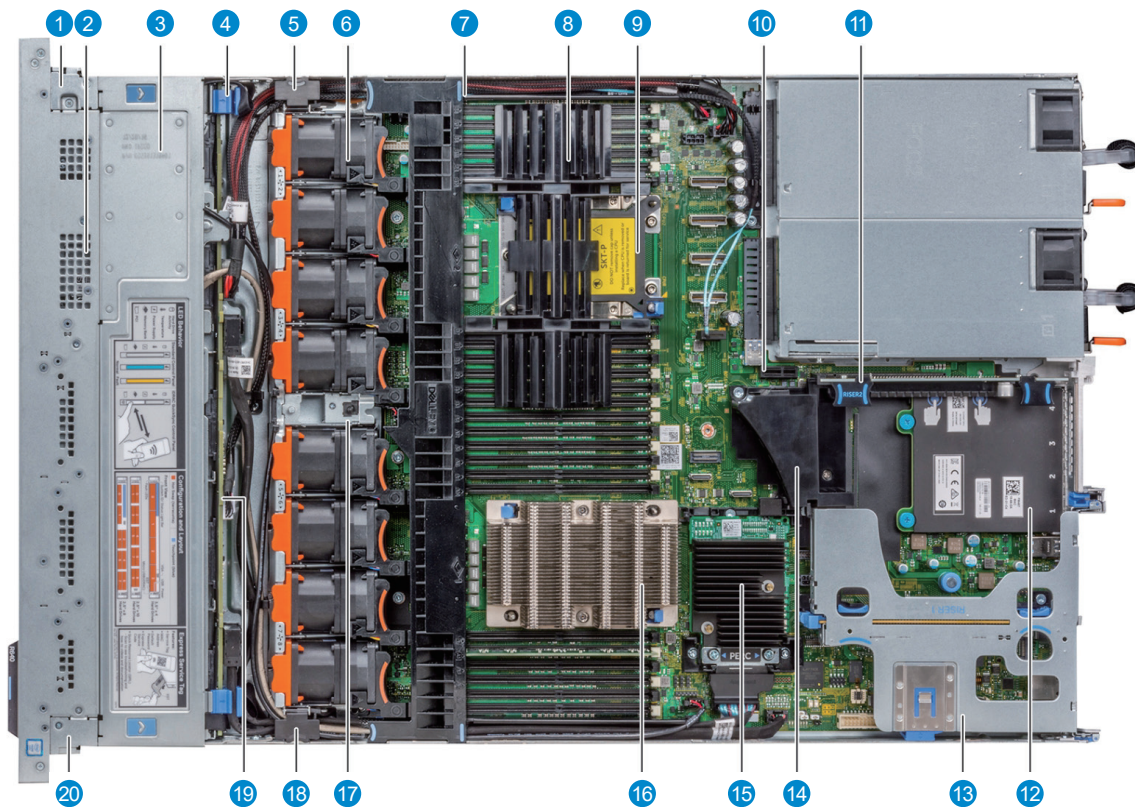

① 右のコントロールパネルケーブルコネクタ

② ハードドライブケージ

③ バックプレーンカバー

④ バックプレーンリリースラッチ

⑤ ケーブルラッチ

⑥ 冷却ファン (8)

⑦ エアフローカバー

⑧ プロセッサおよびDIMMダミー

⑨ プロセッサ2 スロット

⑩ IDSDM/vFlash モジュールスロット

⑪ 拡張ライザー2A

⑫ ネットワークdaughterカード

⑬ 拡張ライザー1A

⑭ PCIe エアフローカバー

⑮ 内蔵ストレージコントローラカード

⑯ プロセッサ1

⑰ インテル Junction スイッチ

⑱ ケーブルラッチ

⑲ ハードドライブバックプレーン

⑳ 左のコントロールパネルケーブルカバー

「ソリューションコンフィギュレータ」では次の並び順で Module が配置されております。必要な製品をご選択ください。

構成作成開始

製品本体

1/3

ベース [Module Id:1]

PowerEdge R640 サーバ [Option Id: R640] が選択されております。

マザーボード [Module Id:1536]

PowerEdge R640 マザーボード [Option Id: MB] が選択されております。

Trusted プラットフォーム モジュール (TPM) [Module Id:1574]

[詳細16ページ](#)

Trusted プラットフォーム モジュール (TPM) は、セキュリティー関連のチップで購入後に追加はできません。

シャーシ構成 [Module Id:1530]

[詳細16ページ](#)

シャーシは搭載する CPU 数、ハードドライブ数、RAID タイプなどから選択することができます。CPU 数など、構成によっては選択できないシャーシがございます。

CPU [Module Id:1550]

[詳細18ページ](#)

CPU名、クロック、C(コア)数、T(スレッド)数、UPIリンク速度、対応Mem(メモリ)クロックよりご選択ください。

2nd CPU [Module Id:1551]

2CPU構成時、[CPU]の選択が自動的に反映されます。1CPU構成時も自動的に「追加プロセッサなし」が反映されます。

CPU サーマル構成 [Module Id:1697]

[CPU]の選択にあわせ、自動的に選択されます。

ファン [Module Id:1531]

[詳細19ページ](#)

165W以上のCPUを搭載する場合、8パフォーマンスファンを選択ください。

メモリ DIMM タイプ と スピード [Module Id:1561]

[詳細20ページ](#)

メモリタイプをRDIMMs/LRDIMMsからご選択ください。

メモリ 構成 タイプ [Module Id:1562]

[詳細21ページ](#)

メモリ ミラーリングなどメモリRAS機能は、こちらからご選択ください。

メモリ 容量 [Module Id:1560]

[詳細20ページ](#)

メモリ モジュール サイズ × 枚数をご選択ください。

RAID 構成 [Module Id:1540]

[詳細21ページ](#)

出荷可能なRAID構成の一覧です。シャーシ構成、ディスク構成によっては選択できない構成もございます。

RAID コントローラ [Module Id:1541]

[詳細21ページ](#)

RAID キャッシュや機能に応じて適切なカードをご選択ください。

[次のページへ](#)

前のページから

製品本体

2/3

ハードドライブ [Module Id:1570]

詳細22ページ

ディスク サイズ、タイプ(SSD, SAS, SATA等)、SSDメーカー型番などからご選択、×本数を入力してください。

ハードドライブ 2nd RAID コンテナ 用[Module Id:1571]

詳細22ページ

RAID構成 1+5、1 + 未設定 の場合にご選択ください。詳細はハードドライブにてご確認ください。

ハードドライブ [PCIe SSD/フレックスベイ] [Module Id:1573]

詳細24ページ

背面ベイ、内蔵NVMeはこちらからご選択ください。

SATA HDD情報 [Module Id:42]

[SATA HDD]選択時、ベーシックサポートをご希望の場合のみ、ご選択ください。
※ SATA HDD 保守は、1年となることをご確認の上ご選択ください。

ブート最適化ストレージカード [Module Id:1696]

詳細26ページ

ブート用 M.2 デバイス(PCIeカード)となります。容量、枚数、RAID有無からご選択ください。

システム マネジメント [Module Id:1520]

詳細26ページ

iDRAC(Integrated Dell Remote Access Controller)はこちらからご選択いただけます。
PowerEdgeサーバの管理ツールで、アラート送信、リモート管理等、管理者の負担軽減を行ないます。

ネットワーク ドーター カード [Module Id:1518]

詳細27ページ

ネットワークドーターカードは、メーカー、帯域等、変更可能なLOM(LAN on MotherBoard)となります。
必要な構成に合わせてご選択ください。

iDRAC サービス モジュール [Module Id:1691]

詳細27ページ

iDRACでOSの統合管理をご希望の場合にはご選択ください。
※Windowsを選択の場合には、項目選択必須となります。

PCIe ライザー [Module Id:1510]

詳細28ページ

PCIスロットを使用される場合はこちらからご選択ください。
選択内容によりPCIスロットへ追加可能な製品に制限があることにご注意ください。

追加 ネットワークカード [Module Id:1514]

詳細31ページ

PCIスロットに追加される NIC、Mellanox InfiniBand、Intel Omni-Path はこちらからご選択ください。
対応する「PCIe ライザー [Module Id:1510]」を選択する必要があります。

HBA(ホスト バス アダプタ) [Module Id:1516]

詳細32ページ

PCIスロットに追加されるFC HBAはこちらからご選択ください。
対応する「PCIe ライザー [Module Id:1510]」を選択する必要があります。

NVME/PCIe ストレージアダプタ [Module Id:1519]

詳細32ページ

PCIスロットに追加されるSAS HBA、PowerVault MD14xx用RAIDコントローラはこちらからご選択ください。
対応する「PCIe ライザー [Module Id:1510]」を選択する必要があります。PCIe NVMe はカスタマーキット扱いとなります。

次のページへ

前のページから

製品本体

3/3

GPU/FPGA/Acceleration カード [Module Id:1517]

詳細32ページ

PCIeスロットに追加される GPU はこちらからご選択ください。

電源ユニット [Module Id:1620]

詳細33ページ

電源ユニットをこちらからご選択ください。

電源ケーブル [Module Id:1621]

詳細33ページ

電源ケーブルは100V対応及び200-250V対応のものがございますので、お客様の電源環境にあった電源ケーブルをご選択ください。

ベゼル [Module Id:1532]

詳細33ページ

前面LCDパネルご利用のお客様はこちらからご選択ください。

Quick Sync [Module Id:1695]

詳細33ページ

Quick Sync 2 はこちらからご選択ください。

内蔵 光学ドライブ [Module Id:1600]

詳細34ページ

本体内蔵の光学式ドライブが必要な場合は、こちらからご選択ください。
USB接続(外付け)の光学式ドライブが必要な場合は「サーバ アクセサリ [Module Id:1630]」からご選択ください。

グループ マネージャ [Module Id:1692]

詳細34ページ

iDRAC エンタープライズのグループマネージャ機能を有効化するかをご選択ください。

パスワード [Module Id:1693]

詳細34ページ

iDRAC 工場出荷時パスワードのデフォルト/ランダムをご選択ください。

パワー マネジメント BIOS 設定 [Module Id:1533]

詳細34ページ

性能、消費電力に関連するBIOSのプロファイル設定です。

アドバンスシステム構成 [Module Id:1534]

詳細35ページ

UEFI BIOS、Energy Starの設定です。

Engineering/Informational (Multi Select) [Module Id:596]

構成上不要な情報となりますので、選択して頂く必要ございません。

Advanced Software Support [Module Id:435]

構成上不要な情報となりますので、選択して頂く必要ございません。

次のページへ

前のページから

オペレーティング システム (OS)

OS [Module Id:1650]

詳細35ページ

Dell OEM OSおよびハイパーバイザーの選択です。

ライセンス [Module Id:1651]

詳細35ページ

Windows Server は追加ライセンス、それ以外はこちらからライセンス/サブスクリプションをご選択ください。

追加仮想マシン MS2016用 [Module Id:1661]

詳細39ページ

Windows Server 2016 STD で 3VM以上必要な場合、選択が必要です。詳細ページの例をご参照ください。

OSメディアキット [Module Id:1652]

詳細40ページ

「OS [Module Id:1650]」、「2nd OS [Module Id:1655]」にてご選択いただいた製品に対応するメディアをご選択ください。

2nd OS [Module Id:1655]

詳細41ページ

仮想マシン用Windows Server OS をご選択ください。

クライアントアクセス ライセンス [Module Id:1658]

詳細41ページ

Windows Server CAL および SQL 追加ライセンスは、こちらからご選択ください。

仮想化

ISDMとVflashカードリーダー [Module Id:1542]

詳細42ページ

ISDM (ESXi ブート用内蔵 SDカードモジュール) および iDRAC 用 vFlash はこちらからご選択ください。

内蔵SDモジュール [Module Id:1640]

詳細42ページ

ISDM (ESXi ブート用内蔵 SDカードモジュール) 用のSDカードはこちらからご選択ください。

有効 仮想化 [Module Id:1653]

詳細42ページ

OSにWindowsライセンスを含めている場合有効になります。Hyper-Vの機能を有効化にして出荷する場合はこちらからご選択ください。

仮想化ソフトウェアとサポート [Module Id:1665]

詳細43ページ

「OS [Module Id:1650]」にて VMware ESXi 選択時、vSphere、vCenter および VSAN ライセンス/サブスクリプションはこちらからご選択ください。

次のページへ

前のページから

ソフトウェア

データベース ソフトウェア [Module Id:1657]

詳細44ページ

SQL Server ライセンスはこちらからご選択ください。

システム管理 アップグレード [Module Id:1659]

詳細44ページ

iDRACの特定機能を有効化して出荷する場合は、こちらからご選択ください。

追加ソフトウェア [Module Id:1698]

詳細44ページ

vCenterコンソールに、サーバのハードウェア管理のためのOpenManageプラグインを付ける場合は、こちらからご選択ください。

サービス

1/2

ハードウェアサポート [Module Id:29]

詳細45ページ

サーバに付与するサポートレベルをこちらからご選択ください。OEMのソフトウェアを付ける場合必ずプロサポート以上をご選択ください。

オンサイト診断サービス [Module Id:713]

電話での問題切り分け時間を短縮されたい場合は、こちらからご選択ください。

14G サービスプロモーション [Module Id:1288]

構成上不要な情報となりますので、選択して頂く必要ございません。

データプロテクション [Module Id:1291]

HDD返却不要サービスをご利用される場合はこちらからご選択ください。

Proactive メンテナンス アド-オン [Module Id:1284]

年1回のファームウェア更新サービスです。

デプロイメントサービス [Module Id:714]

詳細49ページ

Dell EMC の基本導入サービスを利用される場合はこちらからご選択ください。

追加 デプロイメント サービス [Module Id:1290]

詳細49ページ

デプロイメント サービスのアドオンです。「デプロイメント サービス [Module Id:714]」にて ProDeploy 以上の製品をご利用いただく場合、選択可能となります。

DPS:トレーニングと認証 [Module Id:1280]

詳細50ページ

Dell EMC のトレーニングサービス/トレーニングクレジットはこちらからご選択ください。

次のページへ

前のページから

サービス

2/2

リモートコンサルティングサービス [Module Id:735]

詳細50ページ

Dell EMC によるベストプラクティスベースの提案、リモートでのアドバイザーサービスです。

ストック & セル (チャネル) [Module Id:35]

構成上不要な情報となりますので、選択して頂く必要ございません。

ストック & セル - アップセル (チャネル) [Module Id:433]

構成上不要な情報となりますので、選択して頂く必要ございません。

周辺機器

ラックレール [Module Id:1610]

詳細51ページ

ラックレールはこちらからご選択ください。

サーバアクセサリ [Module Id:1630]

詳細52ページ

ネットワーキングケーブルやトランシーバ、外付けDVDドライブ等のサーバアクセサリを利用される場合はこちらからご選択ください。

配送 & ドキュメンテーション

出荷 [Module Id:1500]

構成上不要な情報となりますので、選択して頂く必要ございません。

出荷資料 [Module Id:1690]

構成上不要な情報となりますので、選択して頂く必要ございません。

システムドキュメンテーション [Module Id:1590]

詳細54ページ

システムドキュメントおよびOpen Manage DVDキットはこちらからご選択ください。

Optionalドキュメンテーション [Module Id:1591]

構成上不要な情報となりますので、選択して頂く必要ございません。

情報のみ用 [Module Id:129]

構成上不要な情報となりますので、選択して頂く必要ございません。

配送料 [Module Id:950]

構成上不要な情報となりますので、選択して頂く必要ございません。

次のページへ

前のページから

その他のオプション

将来のテクニカルサポート [Module Id:33]

構成上不要な情報となりますので、選択して頂く必要ございません。

GCP/OEM PM [Module Id:335]

構成上不要な情報となりますので、選択して頂く必要ございません。

CFS [Module Id:682]

構成上不要な情報となりますので、選択して頂く必要ございません。

スタンダード アセットレポート [Module Id:920]

[詳細54ページ](#)

CFI(カスタム・ファクトリー・インテグレーション)サービスを利用して、資産管理レポートの提供をします。

Custom Bid POS Warranty [Module Id:200055]

構成上不要な情報となりますので、選択して頂く必要ございません。

Custom Bid POS Installation [Module Id:200011]

構成上不要な情報となりますので、選択して頂く必要ございません。

Custom Bid POS PS4DC [Module Id:200228]

構成上不要な情報となりますので、選択して頂く必要ございません。

Dell Services:Support for Optional Storage Center [Module Id:1152]

構成上不要な情報となりますので、選択して頂く必要ございません。

構成作成完了

構成詳細情報

Trusted プラットフォーム モジュール [Module Id:1574]

[構成フローへ戻る](#)

- Trusted Platform Module (TPM) は、セキュリティキーの生成/保存、パスワードの保護/認証、デジタル証明書の作成/保存に使用されます。
- XenServer 7.1, ESXiはTPM2.0に対応していません。
- 納品後の追加販売はしていませんので、いずれかをご選択いただくことを推奨いたします。なお、出荷時はOff設定となっております。

Option Id	SKU	Item
5098753	461-AAEL	Trusted プラットフォーム モジュール 1.2
5098754	461-AAEM	Trusted プラットフォーム モジュール 2.0
NTPM	461-AADZ	Trusted プラットフォーム モジュール なし

オペレーティングシステム(OS)の構成詳細は35ページをご確認ください。

シャーシ構成 [Module Id:1530]

[構成フローへ戻る](#)

- シャーシ構成によって、選択可能なCPU数、RAID、Disk、PCIカード(NIC/HBA/GPU等)が異なります。
- 下記の「シャーシ構成選択ガイド」にて適切なシャーシをご選択ください。
- ご購入後に異なるシャーシオプションへの変更ができません。(CPU数・ハードウェア or ソフトウェアRAID等)
- GPU (NVIDIA NVS310 GPU, フル ホワイト [Option Id: 5100634])を追加する場合、**②**または**⑦**をご選択ください。

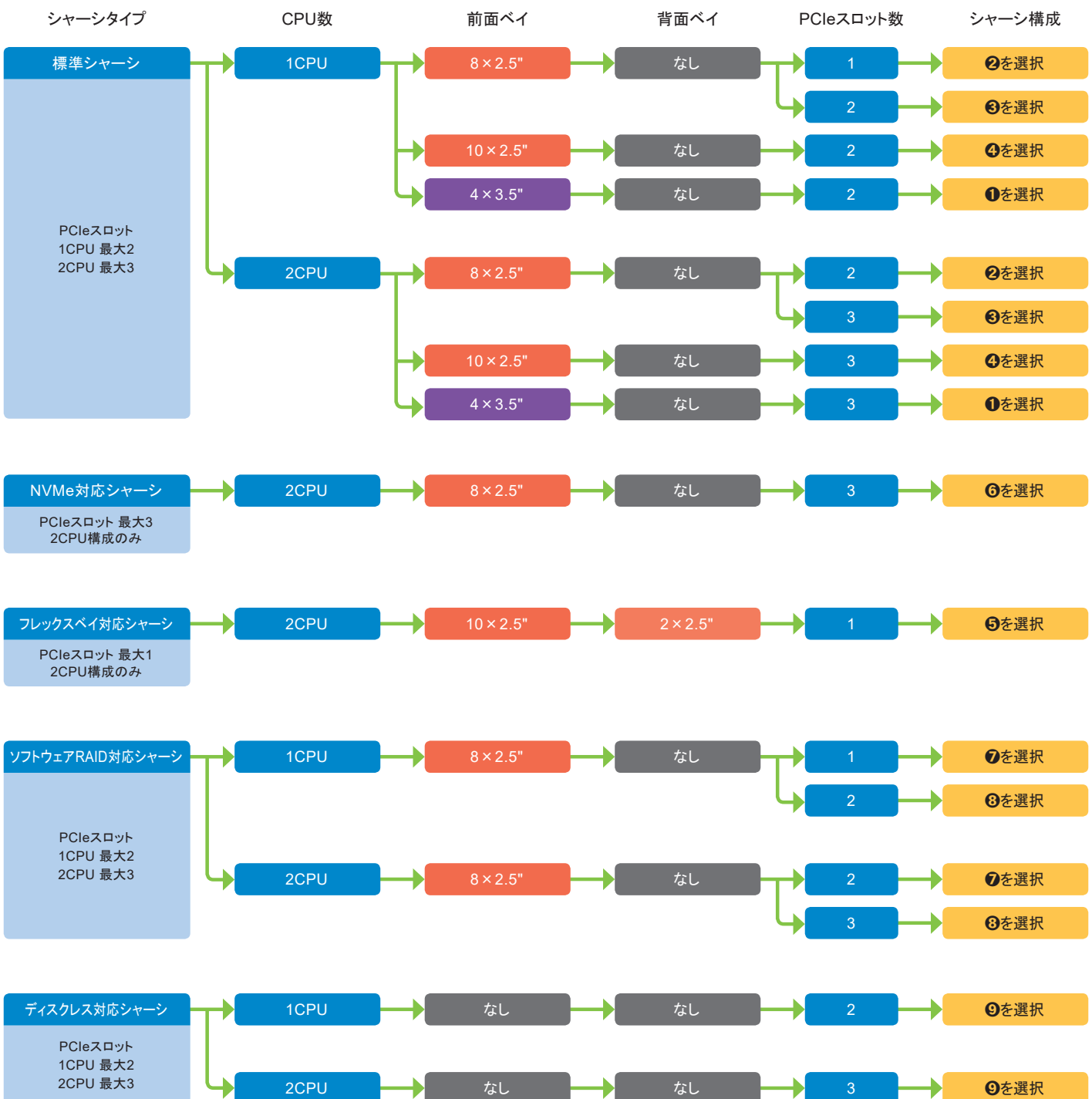

#	Option Id	SKU	Item
①	5101045	321-BCQF	3.5インチ シャーシ 最大 4 ハードドライブ と 3PCIe スロット 付き
②	5101048	321-BCQI	2.5インチ シャーシ 最大 8 ハードドライブ と 2PCIe スロット 付き
③	5101049	321-BCQJ	2.5インチ シャーシ 最大 8 ハードドライブ と PCIe スロット 付き
④	5101051	321-BCQL	2.5インチ シャーシ 最大 10 ハードドライブ と 3PCIe スロット 付き
⑤	5101052	321-BCQM	2.5インチ シャーシ 最大 10 ハードドライブ 付き, 2x 2.5インチ SATA/SAS ドライブ と 1PCIe スロット, 2CPU のみ
⑥	5101056	321-BCQQ	2.5インチ シャーシ 最大 10 ハードドライブ 付き, 8 NVMe ドライブ と 3PCIe スロット, 2CPU のみ
⑦	5106778	321-BCYI	2.5インチ シャーシ 最大 8 ハードドライブ と 2PCIe スロット 付き, SATA (PERC なし)
⑧	5106779	321-BCYJ	2.5インチ シャーシ 最大 8 ハードドライブ と 3PCIe スロット 付き, SATA (PERC なし)
⑨	5104277	321-BCUP	ハードドライブなし, バックプレーン シャーシなし

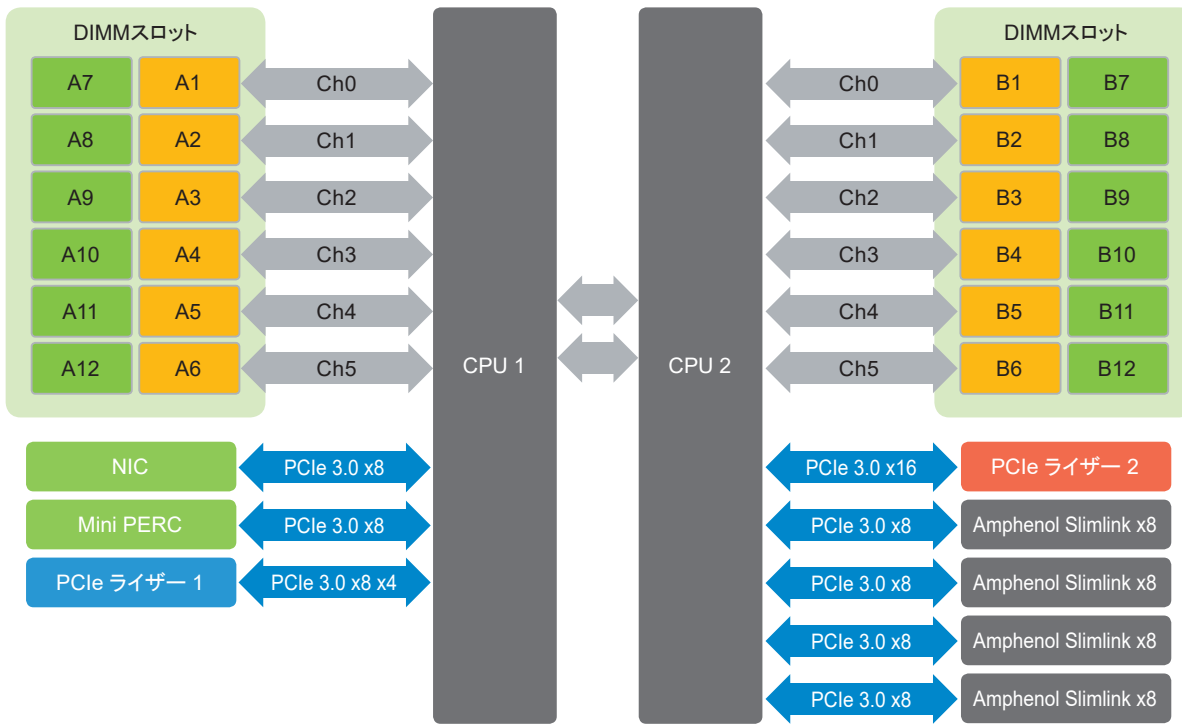

CPU の構成詳細は18ページをご確認ください。

RAID コントローラの構成詳細は21ページをご確認ください。

ハードドライブの詳細は22ページをご確認ください。

PCIe ライザーの詳細は28ページをご確認ください。

構成詳細情報

CPU [Module Id:1550]

[構成フローへ戻る](#)

- GSP (Global Standard Platform) Processorは、製品販売終了もしくはCPU販売終了まで提供をします。仮想化基盤の拡張時などに、CPU統一する場合には該当のCPUをご検討ください。
- Xeon Gold 6000以上では3UPI(Intel Ultra Path Interconnect)ですが、PowerEdge2ソケットサーバでは2UPIとなります。
- Xeon Bronze CPUは、ハイパースレッディング、ターボ機能は利用できません。
- 1CPU構成でご購入いただいた場合、CPU増設可否については営業担当までお問い合わせください。

シャーシの構成詳細は16ページをご確認ください。

メモリの構成詳細は20ページをご確認ください。

CPUサマール構成の構成詳細は19ページをご確認ください。

クラス	Processor	GSP Processor	GHz	コア/スレッド	キャッシュ	TDP	対応メモリ	Option Id	SKU
Xeon Platinum	8180		2.5	28C/56T	38M	205W	DDR4-2666	5101113	338-BLMX
	8176		2.1	28C/56T	38M	165W		5101112	338-BLMW
	8170		2.1	26C/52T	36M	165W		5101111	338-BLMV
	8168		2.7	24C/48T	33M	205W		5101110	338-BLMU
	8164		2	26C/52T	36M	150W		5101109	338-BLMT
	8160	○	2.1	24C/48T	33M	150W		5101106	338-BLMR
	8153		2	16C/32T	22M	125W		5103422	338-BLVD
Xeon Gold	6154		3	18C/36T	25M	200W	DDR4-2666	5101105	338-BLMQ
	6152	○	2.1	22C/44T	30M	140W		5101104	338-BLMP
	6150		2.7	18C/36T	25M	165W		5101103	338-BLMO
	6148	○	2.4	20C/40T	27M	150W		5101102	338-BLMN
	6146		3.2	12C/24C	24M	165W		5101100	338-BLMM
	6144		3.5	8C/16T	24M	150W		5101099	338-BLML
	6142		2.6	16C/32T	22M	150W		5101098	338-BLMK
	6140		2.3	18C/36T	25M	140W		5101097	338-BLMJ
	6138		2	20C/40T	27M	125W		5101095	338-BLMH
	6136		3	12C/24T	24.75M	150W		5101094	338-BLMG
	6134		3.2	8C/16T	24.75M	130W		5101093	338-BLMF
	6132		2.6	14C/28T	19M	140W		5101090	338-BLME
	6130	○	2.1	16C/32T	22M	125W		5101086	338-BLMC
	6128		3.4	6C/12T	19.25M	115W		5101084	338-BLMB
	6126		2.6	12C/24T	19.25M	125W		5101080	338-BLLY
Xeon Gold	5122		3.6	4C/8T	16.5M	105W	DDR4-2400	5101078	338-BLLX
	5120	○	2.2	14C/28T	19M	105W		5103412	338-BLUX
	5118	○	2.3	12C/24T	16M	105W		5103410	338-BLUW
	5115		2.4	10C/20T	14M	85W		5103406	338-BLUU
Xeon Silver	4116		2.1	12C/24T	16M	85W	DDR4-2400	5103404	338-BLUT
	4114	○	2.2	10C/20T	14M	85W		5103402	338-BLUS
	4112	○	2.6	4C/8T	8.25M	85W		5103400	338-BLUR
	4110	○	2.1	8C/16T	11M	85W		5103398	338-BLUQ
	4108		1.8	8C/16T	11M	85W		5103394	338-BLUO
Xeon Bronze	3106		1.7	8C/8T	11M	85W	DDR4-2133	5103392	338-BLUN
	3104		1.7	6C/6T	8M	85W		5103388	338-BLUM

※CPUあたり1.5TBメモリ搭載可能なCPUはこちらです。

クラス	Processor	GSP Processor	GHz	コア/スレッド	キャッシュ	TDP	対応メモリ	Option Id	SKU
Xeon Platinum	8180M		2.5	28C/56T	38M	205W	DDR4-2666	5103432	338-BLVI
	8176M		2.1	28C/56T	38M	165W		5103430	338-BLVH
	8170M		2.1	26C/52T	36M	165W		5103428	338-BLVG
	8160M		2.1	24C/48T	33M	150W		5103426	338-BLVF
Xeon Gold	6142M		2.6	16C/32T	22M	150W	DDR4-2666	5103420	338-BLVC
	6140M		2.3	18C/36T	25M	140W		5103418	338-BLVB
	6134M		3.2	8C/16T	24.75M	130W		5103416	338-BLUZ

※NEBSターミナル向けの、長期利用を想定したCPUはこちらです。

クラス	Processor	GSP Processor	GHz	コア/スレッド	キャッシュ	TDP	対応メモリ	Option Id	SKU
Xeon Silver	4109T		2	8C/16T	11M	70W	DDR4-2400	5103396	338-BLUP

CPUサーマル構成 [Module Id:1697]

[構成フローへ戻る](#)

- ヒートシンクは基本的には自動選択項目となります。
- CPUの消費電力によって、適切なヒートシンクは異なりますので、下記ご参照ください。

	Item	Option Id	SKU
1CPU	1スタンダードヒートシンク for CPUs less than 165W	5099132	370-ADNM 370-ADPF 412-AAIQ
	1ヒートシンク for 165W or greater CPU	5099128	370-ADNM 370-ADPF 412-AAIP
2CPU	2スタンダードヒートシンク for CPUs less than 165W	5099793	370-ABWE 2 x 412-AAIQ
	2ヒートシンク for 165W or greater CPUs	5099794	370-ABWE 2x412-AAIP

シャーシの構成詳細は16ページをご確認ください。

CPUの構成詳細は18ページをご確認ください。

PCIeライザーの構成詳細は28ページをご確認ください。

ファン [Module Id:1531]

[構成フローへ戻る](#)

- 165W以上のCPUを搭載する場合、「8 パフォーマンス ファン R640 用」をご選択ください。
- 1CPU構成の時は「5 スタンダード ファンR640 用」をご選択ください。

Option Id	SKU	Item
5099559	384-BBPR	5 スタンダード ファンR640 用
5101073	384-BBQJ	8 スタンダード ファンR640 用
5101072	384-BBQI	8 パフォーマンス ファン R640 用

CPUの構成詳細は18ページをご確認ください。

<メモリ構成について>

- メモリパフォーマンスの観点から、同一メモリモジュールを、CPUあたり6枚もしくは12枚構成を推奨させていただきます。
- 最大2サイズまでのメモリ混在構成は可能ですが、現在は製品出荷時は同一メモリでの構成のみとしております。
- CPUあたり6枚・12枚以外でも動作いたしますが、メモリ帯域幅の観点からアプリケーションのパフォーマンスが不安定になる場合がございます。
- また、出荷時構成のメモリ配置を変更することで最適なパフォーマンスが発揮される場合もございます。
- メモリ容量として6枚・12枚で構成ができない場合には、できる限りCPUあたり1~3枚、4枚、8枚になるよう構成してください。

<NVDIMM構成について>

- NVDIMMを選択される場合、シャーシ構成は「2.5インチ シャーシ 最大 10 ハードドライブ と 3PCIe スロット 付き」のみ対応となります。
NVMeとの併用利用はサポートしていませんのでご注意ください。
- NVDIMMは、2CPU構成のみ選択可能で、以下の構成をサポートしております。
- Windows Server 2012 R2ではサポートしていません。
- VMWare vSphere6.5時点ではサポートしていません。
- Redhat 6.9ではサポートしていません。7.3では制限付きサポートです。
- SuseLinux12SP2ではサポートしていません。
- 各OSの最新のサポート状況については、メーカーサイトにてご確認ください。

メモリ DIMM タイプとスピード[Module Id:1561]

Option Id	SKU	Item
5099278	370-ADNU	2666MT/s RDIMMs

メモリ容量[Module Id:1560]

Option Id	SKU	Item
5098893	370-ADNI	8GB RDIMM, 2666MT/s, シングル ランク
5098888	370-ADND	16GB RDIMM, 2666MT/s, デュアル ランク
5098890	370-ADNF	32GB RDIMM, 2666MT/s, デュアル ランク

メモリ DIMM タイプとスピード[Module Id:1561]

Option Id	SKU	Item
5099276	370-ADNT	2666MT/s LRDIMMs

メモリ容量[Module Id:1560]

Option Id	SKU	Item
5098892	370-ADNH	64GB LRDIMM, 2666MT/s, クワッド ランク
5098883	370-ADMX	128GB LRDIMM, 2666MT/s, クワッド ランク 追加

メモリ DIMM タイプとスピード[Module Id:1561]

Option Id	SKU	Item
5099518	370-ADOJ	2666MT/s RDIMMs + NVDIMM

メモリ容量[Module Id:1560]

Option Id	SKU	Item
5098888	370-ADND	16GB RDIMM, 2666MT/s, デュアル ランク
5098890	370-ADNF	32GB RDIMM, 2666MT/s, デュアル ランク

メモリ容量[Module Id:1560]

Option Id	SKU	Item
5099553	370-ADOL	NV DIMM バッテリー バックアップ とケーブル
5098887	370-ADNC	16GB NVDIMM, 2666MT/s, シングル ランク

RDIMM+NVDIMM構成詳細

NVDIMM構成	NVDIMM容量	メモリ容量	メモリ構成
1 x NVDIMM	16GB	192GB	12 x 16GB RDIMM
		384GB	12 x 32GB RDIMM
		736GB	23 x 32GB RDIMM
2 x NVDIMM	32GB	192GB	12 x 16GB RDIMM
		384GB	12 x 32GB RDIMM
		704GB	22 x 32GB RDIMM
4 x NVDIMM	64GB	192GB	12 x 16GB RDIMM
		384GB	12 x 32GB RDIMM
		640GB	20 x 32GB RDIMM
6 x NVDIMM	96GB	192GB	12 x 16GB RDIMM
		384GB	12 x 32GB RDIMM
		576GB	18 x 32GB RDIMM
12 x NVDIMM	192GB	192GB	12 x 16GB RDIMM
		384GB	12 x 32GB RDIMM

構成詳細情報

メモリ構成タイプ [Module Id:1562]

[構成フローへ戻る](#)

Option Id	SKU	Item	構成内容
PEOPT	370-AAIP	パフォーマンス 最適化	ベースのRAS(Reliability Availability and Serviceability)機能とともに、メモリパフォーマンスを最適化。デフォルト設定です。
MEMIRR	370-AAYE	メモリ Mirroring	メモリをミラーリングするRAS機能です。使用可能なシステムメモリの容量は、インストールされている物理メモリ全体の半分になります。メモリモジュールのサイズ、速度、規格は同一である必要があります。また、メモリモジュールをCPUごとに6枚か12枚構成にしてください。
5105974	370-ADSV	シングル ランク Sparing メモリ モード	メモリチャンネルごとに1ランクをスペアに割り当てるRAS機能です。チャンネルあたり2ランク以上のメモリ構成が必要です。
5105973	370-ADSU	Multi ランクSparing メモリ モード	メモリチャンネルごとに2ランクをスペアに割り当てるRAS機能です。チャンネルあたり3ランク以上のメモリ構成が必要です。
VMFRM	379-BBGK	Fault Resilient メモリ-Vmware	vSphere Reliable Memoryに対応します。

vSphere Reliable Memory についての詳細は、下記URLをご参照ください。
<http://ja.community.dell.com/techcenter/b/weblog/archive/2013/11/01/2-vsphere-55-dell>

RAID構成 [Module Id:1540]

[構成フローへ戻る](#)

シャージン種別	シャージン構成	Option Id	SKU	Item	選択可能RAIDコントローラ			
					PERC H330	PERC H730P	PERC H740P	PERC HBA330
ハードドライブなし	0	5098865	780-BCDH	C0:Diskless 構成				
ソフトウェアRAID	70	5098870	780-BCDM	C20:RAID なし				
ハードウェアRAID	120460	5098866	780-BCDI	C1:RAIDなし(Pass through)	○	○		○
	120460	5098869	780-BCDL	C2:RAID 0	○	○	○	
	120460	5098871	780-BCDN	C3:RAID 1	○	○	○	
	120460	5098873	780-BCDP	C4:RAID 5	○	○	○	
	120460	5098874	780-BCDQ	C5:RAID 10	○	○	○	
	20460	5098875	780-BCDR	C6:RAID 1 + RAID 5	○	○	○	
	120460	5098876	780-BCDS	C7:RAID未設定	○	○	○	○
	20460	5098877	780-BCDT	C8:RAID 1 + RAID未設定	○	○	○	

- シャージンの構成詳細は16ページをご確認ください。
- RAIDコントローラの構成詳細は21ページをご確認ください。
- ハードドライブの構成詳細は22ページをご確認ください。
- ハードドライブ(2nd RAID コンテナ用)の構成詳細は22ページをご確認ください。

RAIDコントローラ [Module Id:1541]

[構成フローへ戻る](#)

- SED(自己暗号化ディスク)をご選択の場合には、PERC H730P/H740Pいずれかをご選択ください。
- PERC H330はRAID5/50に対応しておりますが、コントローラキャッシュがございません。PERC H730P/H740Pを推奨させていただきます。
- Linux OS + PERC S140(ソフトウェアRAID)をご選択の場合、UEFI BIOS構成のRAID1仮想ディスクからのみブートが可能です。データ領域等、別途MD RAIDを構成してください。
- H740Pは物理的には8GBのNVキャッシュを搭載しておりますが、現時点では4GBまで使用可能です。
- Ubuntu OS は、PERC H740P RAID コントローラをサポートしません。
- RAIDコントローラについての詳細は、下記URLをご参照ください。
<http://www.dell.com/learn/us/en/04/campaigns/dell-raid-controllers>

シャージン種別	シャージン構成	Option Id	SKU	Item	カードタイプ
ソフトウェアRAID ハードウェアなし	700	NCTRLR	405-AACD	Embedded SATA	
ハードウェアRAID	120460	5099405	405-AAMS	PERC H740P RAID コントローラー, 8GB NV キャッシュ, ミニ カード	ミニ カード
		H7302G	405-AAEH	PERC H730P RAID コントローラー, 2GB NV キャッシュ, ミニ カード	
		H330	405-AAEF	PERC H330 RAID コントローラー, ミニカード	
		12GBRC	405-AAJU	HBA330 12Gbps SAS コントローラー, ミニ カード	

- シャージンの構成詳細は16ページをご確認ください。
- ハードドライブの構成詳細は22ページをご確認ください。
- PCIeライザーの構成詳細は28ページをご確認ください。

SSD

- SSD製品のスペック詳細や、VSAN等へのサポート状況については、各メーカー様ホームページ等でご確認ください。
- 512e/4KディスクはESXi6.0以前ではサポートされていません。
- 4K NativeディスクはESXi/VSANではサポートされていません。
- SSD製品の世界的な供給問題の影響により、一時的に選択できない場合がございます。

メーカー	MODEL	帯域	Format	容量	TBW	2.5インチ		3.5インチ	
						Option Id	SKU	Option Id	SKU
SAS Write Intensive (10 DWPD)									
Toshiba	PX05SM	12Gbps	512n	1.6TB	29200 TBW	5103717	400-ASFS	5103718	400-ASFT
				800GB	14600 TBW	5103669	400-ASEV	5103670	400-ASEW
				400GB	7300 TBW	5103644	400-ASEM	5103645	400-ASEN
SAS Mix Use (3 DWPD)									
Toshiba	PX05SV	12Gbps	512n	3.84TB	21024 TBW	5106756	400-ASVR	5106757	400-ASWC
				1.92TB	10512 TBW	5103737	400-ASFZ	5103738	400-ASGB
				960GB	5256 TBW	5103690	400-ASFI	5103691	400-ASFJ
				480GB	2628 TBW	5103647	400-ASEO	5103648	400-ASEP
Samsung	PM1635a	12Gbps	512e	1.6TB	8760 TBW	5103710	400-ASFQ	5103711	400-ASFR
				400GB	2190 TBW	5103637	400-ASEK	5103638	400-ASEL
SATA Mix Use (3 DWPD)									
Intel	S4600	6Gbps	512e	1.92TB	10512 TBW	5106696	400-ASZB	5106697	400-ASZC
				960GB	2628 TBW	5106681	400-ASYL	5106682	400-ASYM
				480GB	2628 TBW	5106659	400-ASXO	5106660	400-ASXP
				240GB	1314 TBW	5106625	400-ASWK	5106626	400-ASWL
Samsung	SM863a	6Gbps	512n	1.92TB	10512 TBW	5103747	400-ASGE	5103748	400-ASGF
				960GB	5256 TBW	5103705	400-ASFO	5103706	400-ASFP
				480GB	2628 TBW	5103046	400-ARXG	5103660	400-ASES
Hawk-M4E	6Gbps	512n	1.6GB	8760 TBW	1FBT6G	400-AVMM	1FBT64	400-AVMT	
			800GB	4380 TBW	5106672	400-ASYC	5106673	400-ASYD	
			400GB	2190 TBW	5106630	400-ASWO	5106631	400-ASWP	
			200GB	1095 TBW	5106639	400-ASWV	5106640	400-ASWW	
			960GB	5256 TBW	5103705	400-ASFO	5103706	400-ASFP	
SAS Read Intensive (1 DWPD)									
Toshiba	PX05SR	12Gbps	512n	3.84TB	7008 TBW	5103752	400-ASGG	5103753	400-ASGH
				1.92TB	3504 TBW	5102925	400-ARWC	5103727	400-ASFW
				960GB	1752 TBW	5103679	400-ASEZ	5103680	400-ASFB
Samsung	PM1633a	12Gbps	512e	3.84TB	7008 TBW	5103757	400-ASGI	5103758	400-ASGK
				1.92TB	3504 TBW	5103731	400-ASFX	5103732	400-ASFY
				960GB	1752 TBW	5103685	400-ASFC	5103686	400-ASFD
SATA Read Intensive (1 DWPD)									
Intel	S4500	6Gbps	512n	3.84TB	7008 TBW	5106713	400-ASZS	5106714	400-ASZT
				1.92TB	3504 TBW	5106704	400-ASZJ	5106705	400-ASZK
				960GB	1752 TBW	5106674	400-ASYE	5106675	400-ASYF
				480GB	876 TBW	5106652	400-ASXH	5106653	400-ASXI
	S3520	6Gbps	512n	960GB	1750 TBW	5103695	400-ASFK	5103696	400-ASFL
				800GB	1663 TBW	5103674	400-ASEX	5103675	400-ASEY
Samsung	PM863a	6Gbps	512n	3.84TB	7008 TBW	5103762	400-ASGL	5103763	400-ASGM
				1.92TB	3504 TBW	5103742	400-ASGC	5103743	400-ASGD
Hawk-M4R	6Gbps	512n	1.92TB	3504 TBW	5106706	400-ASZL	5106707	400-ASZM	
			960GB	1752 TBW	5106679	400-ASYJ	5106680	400-ASYK	
			480GB	876 TBW	5106657	400-ASXM	5106658	400-ASXN	
SATA Boot (1 DWPD)									
---		6Gbps	512n	120GB	219 TBW	5103625	400-ASEG	5103626	400-ASEH
SAS Mix Use SSD FIPS140 自己暗号化 (3 DWPD)									
Toshiba	PX05SVQ192B	12Gbps	512n	1.92TB	10512 TBW	510710	400-ATRXX	510712	400-ATSC
SATA Mix Use SSD 自己暗号化 (3 DWPD)									
Toshiba	THNSF81060CSE	6Gbps	512n	1.6TB	8760 TBW	5106694	400-ASYYY	5106695	400-ASYZZ

HDD

- 自己暗号化(FIPS140) HDDをご選択の場合には、RAIDコントローラはPERC H730PもしくはH740Pが必要です。
- ベーシックサポートをご選択の場合、SATA HDDの保守期間は、ご契約期間にかかわらず1年間となります。

<2.5インチHDD> 3.5インチシャーシでも選択可能

種別	RPM	帯域	Format	容量	2.5インチ		3.5インチ	
					Option Id	SKU	Option Id	SKU
SAS	15K	12Gbps	512n	900GB	5103865	400-ASGV	5103866	400-ASGW
				600GB	5102974	400-ARWN	5102973	400-ARWM
				300GB	5103806	400-ASGQ	5103807	400-ASGR
	10K	12Gbps	512e	2.4TB	24TBMD	400-AVEZ	48THYB	400-ANTE
				1.8TB	5103923	400-ARXC	5103924	400-ASHM
				1.2TB	5103901	400-ASHI	5103902	400-ASHJ
NLSAS	7.2K	12Gbps	512n	600GB	5103818	400-ASGS	5103819	400-ASGT
				2TB	5103937	400-ASHP	5104944	400-ASKG
SATA	7.2K	6Gbps	512n	1TB	5103886	400-ASHE	5104943	400-ASKF
				2TB	5103953	400-ASHT	5103954	400-ASHU
SAS自己暗号化(FIPS140)	10K	12Gbps	512n	1TB	5103889	400-ASHF	5103890	400-ASHG
				2.4TB	24TASHJ	400-AVHH	24TULU	400-AVHF
SASターボブーストEnhancedキャッシュ	15K	12Gbps	512e	1.2TB	5103918	400-ASHK	5103919	400-ASHL
				900GB	5103870	400-ASGX	5103871	400-ASGY

<3.5インチHDD>

種別	RPM	帯域	Format	容量	Option Id	SKU
NLSAS	7.2K	12Gbps	512e	12TB	G60DUBZ	400-AWIP
				10TB	5104946	400-ASKH
			512n	8TB	SHW2P2	400-ASUG
				4TB	5103977	400-ASHY
SATA	7.2K	6Gbps	512e	2TB	5103946	400-ASHS
				12TB	GAGE82U	400-AWMU
			512n	10TB	5104020	400-ASIG
				8TB	S4PDT6	400-ASTQ
NLSAS自己暗号化(FIPS140)	7.2K	12Gbps	512e	5104008	400-ASIE	
			512n	5104002	400-ASID	
			512n	5103987	400-ASHZ	

シャーシの構成詳細は16ページをご確認ください。

RAIDコントローラの構成詳細は21ページをご確認ください。

ハードウェアサポートの構成詳細は45ページをご確認ください。

- HHHLタイプのNVMeはサーバ組み込みでの出荷ではなく、別箱での出荷となります。着荷後にお客様にて取り付け作業を実施する必要がありますので、ご注意ください。
- NVMeディスクを選択する場合、ファンは高パフォーマンスファンが必須となります。
- NVMeディスクを選択する場合、2CPU構成が必須となります。

<2.5インチ フレックス ベイ SSD>シャーシ構成⑤で選択可能

メーカー	MODEL	帯域	Format	容量	TBW	Option Id	SKU
SAS Write Intensive (10 DWPD)							
Toshiba	PX05SM	12Gbps	512n	1.6TB	29200 TBW	5103720	401-AAZW
				800GB	14600 TBW	5103672	401-AAJU
				400GB	7300 TBW	5103343	401-AAXS
SAS Mix Use (3 DWPD)							
Toshiba	PX05SV	12Gbps	512n	3.84TB	10512 TBW	5106702	400-ASZH
				1.92TB	10512 TBW	5103740	401-ABBJ
				960GB	5256 TBW	5103693	401-AAZH
				480GB	2628 TBW	5103650	401-AAJF
Samsung	PM1635a	12Gbps	512e	1.6TB	8760 TBW	5103713	401-AAZT
				400GB	2190 TBW	5102979	401-AAXO
SATA Mix Use (3 DWPD)							
Intel	S4600	6Gbps	512e	1.92TB	10512 TBW	5106699	400-ASZE
				960GB	2628 TBW	5106684	400-ASYO
				480GB	2628 TBW	5106662	400-ASXR
				240GB	1314 TBW	5106642	400-ASWY
Samsung	SM863a	6Gbps	512n	1.92TB	10512 TBW	5103750	401-ABBP
				960GB	5256 TBW	5103708	401-AAZQ
				240GB	1314 TBW	5103635	401-AAXY
	Hawk-M4E	6Gbps	512n	1.6GB	8760 TBW	4TH46G	400-AVMN
				800GB	4380 TBW	2FBT06	400-AVMR
				400GB	2190 TBW	2N4FB	400-AVMV
				200GB	1095 TBW	4TH42G	400-AVMX
SAS Read Intensive (1 DWPD)							
Toshiba	PX05SR	12Gbps	512n	3.84TB	7008 TBW	5103755	401-ABBS
				1.92TB	3504 TBW	5103729	401-ABBD
				960GB	1752 TBW	5103683	401-AAZB
Samsung	PM1633a	12Gbps	512e	3.84TB	7008 TBW	5103760	401-ABBV
				1.92TB	3504 TBW	5103734	401-ABBG
				960GB	1752 TBW	5103688	401-AAZE
SATA Read Intensive (1 DWPD)							
Intel	S4500	6Gbps	512n	3.84TB	7008 TBW	5106716	400-ASZV
				1.92TB	3504 TBW	5106711	400-ASZQ
				960GB	1752 TBW	5106677	400-ASYH
				480GB	876 TBW	5106655	400-ASXK
	S3520	6Gbps	512n	960GB	1750 TBW	5103698	401-AAZK
				800GB	1663 TBW	5103677	401-AAJX
				480GB	945 TBW	5103654	401-AAJI
Samsung	PM863a	6Gbps	512n	1.92TB	3504 TBW	5103745	401-ABBM
	Hawk-M4R	6Gbps	512n	1.92TB	3504 TBW	19TDV2	400-AVTD
				960GB	1752 TBW	96TH4D	400-AVTH
				480GB	876 TBW	48VTL3	400-AVTL
SATA Boot (1 DWPD)							
		6Gbps	512n	120GB	219 TBW	5103628	401-AAXV
SAS Mix Use SSD FIPS140 自己暗号化(3 DWPD)							
Toshiba	PX05SV	6Gbps	512n	1.92TB	10512 TBW	510717	400-AUBK

<2.5インチ フレックス ベイ HDD>シャーシ構成⑤で選択可能

種別	RPM	帯域	Format	容量	Option Id	SKU
SAS	15K	12Gbps	512n	900GB	5103868	401-ABCJ
				600GB	5102977	401-AAXM
				300GB	5103037	400-ARWY
	10K	12Gbps	512e	2.4TB	42TFB	400-AVFL
				1.8TB	5103926	401-ABDJ
			512n	1.2TB	5103905	401-ABDD
NLSAS	7.2K	12Gbps	512n	2TB	5103939	401-ABDM
				1TB	5102978	401-AAAXN
SATA	7.2K	6Gbps	512n	2TB	5103956	401-ABDT
				1TB	5103892	401-ABCX
SAS 自己暗号化(FIPS140)	10K	12Gbps	512e	2.4TB	24TSDF	400-AVHB
				1.2TB	5103921	401-ABDG
NLSAS 自己暗号化(FIPS140)	7.2K	12Gbps	512n	2TB	5102975	401-AAAXK
SAS ターボブースト Enhancedキャッシュ	15K	12Gbps	512e	900GB	5103874	401-ABCM

<NVMe>シャーシ構成⑥で選択可能

Option Id	SKU	Item
Mix Use (Endurance DWPD 5)		
5110101	400-AUPK	Dell 6.4TB, NVMe, Mixed Use Express Flash, 2.5 SFF ドライブ, U.2, PM1725a キャリア 付き
5110100	400-AUPJ	Dell 3.2TB, NVMe, Mixed Use Express Flash, 2.5 SFF ドライブ, U.2, PM1725a キャリア 付き
5109399	400-AUMP	Dell 1.6TB, NVMe, Mixed Use Express Flash, 2.5 SFF ドライブ, U.2, PM1725a キャリア 付き
5109398	400-AUMO	Dell 800GB, NVMe, Mixed Use Express Flash, 2.5 SFF ドライブ, U.2, PM1725a キャリア 付き
5101065	401-AAWN	Dell 3.2TB, NVMe, Mixed Use Express Flash, 2.5 SFFドライブ, U.2, PM1725 キャリア 付き
5101066	401-AAWO	Dell 800GB, NVMe, Mixed Use Express Flash, 2.5 SFFドライブ, U.2, PM1725 キャリア 付き
Mix Use (Endurance DWPD 3)		
GWN7JD1	400-AWKZ	インテル 3.2TB, NVMe, Mixed Use Express Flash, 2.5 SFF ドライブ, U.2, P4600 キャリア付き
GU1NLRD	400-AWLD	インテル 1.6TB, NVMe, Mixed Use Express Flash, 2.5 SFF ドライブ, U.2, P4600 キャリア付き
Read Intensive (Endurance DWPD 1)		
GSC5NDH	400-AWKY	インテル 4TB, NVMe, Read Intensive Express Flash, 2.5 SFF ドライブ, U.2, P4500 キャリア付き
GQTRH7L	400-AWLM	インテル 2TB, NVMe, Read Intensive Express Flash, 2.5 SFF ドライブ, U.2, P4500 キャリア付き
GOR9F5T	400-AWLI	インテル 1TB, NVMe, Read Intensive Express Flash, 2.5 SFF ドライブ, U.2, P4500 キャリア付き
NVMeなし (HHHLタイプのNVMeを選択する場合)		
PCIESD	400-ADTI	Diskless PowerEdge Express Flash PCIeSSD 構成

RAIDコントローラの構成詳細は21ページをご参照ください。

シャーシの構成詳細は16ページをご参照ください。

ハードウェアサポートの構成詳細は45ページをご参照ください。

- シャーシ構成によってFH、LPから選択できます。ホットプラグ非対応です。
- ブレイクストールOSをご選択の場合には、こちらに優先的にインストールされます。
- BOSS(Boot Optimized Server Storage)は、以下のOSでサポートしております。

Microsoft Windows Server 2012 R2
 Microsoft Windows Server 2016
 Red Hat Enterprise Linux version 6.9
 Red Hat Enterprise Linux version 7.4
 SUSE Linux Enterprise Server version 12 SP3
 VMware ESXi 6.0 Update 3
 VMware ESXi 6.5 Update 1
 Ubuntu version 16.04

- また、BOSSは以下のアプリケーションで管理が可能になります。

UEFI RAID Configuration Utility
 Dell OpenManage Storage Management
 BOSS-S1 CLI Utility

- BOSSに関する詳細は、下記URLをご参照ください。

Dell EMC Boot Optimized Server Storage User's Guide
http://www.dell.com/support/manuals/jp/ja/jpbsd1/boss-s-1/boss_s1_ug_publication/overview (英語)

Option Id	SKU	容量	形状	数量	RAID
5102672	403-BBPH	120GB	FH	1	RAID なし
5102680	403-BBPK		LP	1	RAID なし
5102673	403-BBPI		FH	2	RAID なし
5102681	403-BBPL		LP		RAID なし
5102674	403-BBPJ		FH		RAID 1
5102682	403-BBPM		LP		RAID 1
5103444	403-BBPR	240GB	FH	1	RAID なし
5104264	403-BBPX		LP	1	RAID なし
5103618	403-BBPS		FH	2	RAID なし
5104265	403-BBPY		LP		RAID なし
5103619	403-BBPT		FH		RAID 1
5104266	403-BBPZ		LP		RAID 1

PCIe ライザーの構成詳細は28ページをご確認ください。

オペレーティングシステム(OS)の構成詳細は35ページをご確認ください。

仮想化ソフトウェアの構成詳細は43ページをご確認ください。

- サーバ1台に対して、管理者が、DellEMCサーバの導入、監視、管理、設定、アップデート、トラブルシューティング、修正を、任意の場所からエージェントを使用することなく実行できるようになるコンソールです。
- Enterprise版がフル機能、Expressはリモートコンソール機能などを削除した機能限定版となります。
- iDRAC Enterpriseのグループマネージャを利用すると、専用のサーバやアプリケーションを使用せずに、最大100台までの管理が可能になります。
- ストレージ機器などの管理、100台を超える規模の管理には、OpenManage Essentialsをご利用ください。
- iDRAC9について詳細は、下記URLをご参照ください。

http://www.dell.com/support/home/jp/ja/jpbsd1/products/software/remote_ent_sys_mgmt/rmte_ent_sys_idrac9

Option Id	SKU	Item
5099556	385-BBKT	iDRAC9 Enterprise
5100750	385-BBKT,528-BBSC	iDRAC9 Enterprise OpenManage Essentials (サーバ構成管理)付き
5100965	528-BBSC	OpenManage Essentials (サーバ構成管理)
5099557	385-BBKS	iDRAC9 Express

グループマネージャの構成詳細は34ページをご確認ください。

パスワードの詳細は34ページをご確認ください。

ISDMとVflashカードリーダーの構成詳細は42ページをご確認ください。

システム管理 アップグレードの構成詳細は44ページをご確認ください。

構成詳細情報

ネットワークドーターカード [Module Id:1518]

[構成フローへ戻る](#)

- トランシーバが付属していないカード(※)については、別途トランシーバもしくはDACケーブルが必要です。”サーバアクセサリ[Module Id:1630]”にてご選択可能です。
- Broadcom57414、QLogic FastLinQ 41262、Mellanox ConnectX-4 Lx(※※※)用のトランシーバ、DACケーブルは、別途営業担当までお問い合わせください。
- Ubuntu OS は、QLogic FastLinQ アダプタをサポートしません。

帯域	型番	SRトランシーバ付属	Option Id	SKU	
10G Base-T 4ポート	Intel X550		5100586	540-BBUY	
	QLogic FastLinQ 41164		G4210XB	555-BDYB	
10G SFP+ 4ポート	Intel X710	※	X710SP	555-BCKP	
		○	X710PQ	555-BCKP	4x 407-BBVK
10G SFP+ 4ポート	QLogic FastLinQ 41164		G19QD02	555-BDXY	
10G Base-T 2ポート +1000Base-T 2ポート	Intel X550 / Intel I350		5100587	540-BBUZ	
	Broadcom 57416 / Broadcom 5720		5100009	540-BBUK	
	QLogic FastLinQ 41162		GEN64MG	555-BDYF	
	Qlogic 57800 / Qlogic 5720		57800C	540-BBBZ	
10G SFP+ 2ポート +1000Base-T 2ポート	Intel X710 / Intel I350	※	X710DP	555-BCKO	
		○	X710DC	555-BCKO	2x 407-BBVK
	Broadcom 57412 / Broadcom5720	※	5100010	540-BBUL	
	QLogic FastLinQ 41264	※	GSFH1PB	555-BDYH	
	Qlogic 57800 / Qlogic 5720	※	5780DA	540-BBYY	
		○	57800D	540-BBYY	2x 407-BBRN
1000Base-T 4ポート	Intel I350		I350	540-BBCB	
	Broadcom 5720		5720QP	540-BBBW	
25Gb SFP28 2ポート	Broadcom 57414	※※※	5100012	540-BBUM	
	QLogic FastLinQ 41262	※※※	G90ZK1Y	555-BDYC	
	Mellanox ConnectX-4 Lx	※※※	M25GBE	406-BBLG	

サーバアクセサリの構成詳細は52ページをご確認ください。

iDRAC サービス モジュール [Module Id:1691]

[構成フローへ戻る](#)

- iDRACサービスモジュールは、PowerEdgeサーバーにインストールすることができるオプションの軽量ソフトウェアアプリケーションです。
- iDRACインタフェース(GUI、RACADM CLI、Web Service Management(WSMAN))に追加システム管理データ(OS/デバイスドライバ)を提供します。

Option Id	SKU	item
5102434	379-BCQX	iDRAC サービスモジュール (ISM), インストールしません
5102435	379-BCQW	iDRAC サービスモジュール (ISM), OSでPre-インストール

システム マネジメントの構成詳細は26ページをご確認ください。

Option Id	SKU	Item	CPU 要件	利用可能なスロット (Height, Length, Slot width)		
				スロット 1	スロット 2	スロット 3
5101340	330-BBGX	ライザ 1, 1x16 LP	1/2 CPU	LP, HL, x16		
5098849	330-BBGN	ライザ 2, 3x16 LP	2 CPU のみ	LP, HL, x16	LP, HL, x16	LP, HL, x16
5098851	330-BBGO	ライザ 3, 1x16 LP, 1x16 FH	2 CPU のみ	LP, HL, x16	FH, 3/4L, x16	
5101341	330-BBGY	ライザ 4, 2x16 LP	1/2 CPU	LP, HL, x16	LP, HL, x16	

利用可能なシャーシ構成

シャーシ構成 [Module Id:1530]		Option Id	PCIe ライザー [Module Id:1510]			
			ライザ 1	ライザ 2	ライザ 3	ライザ 4
#	Item		5101340	5098849	5098851	5101341
①	3.5インチ シャーシ 最大 4 ハードドライブ と 3PCIe スロット 付き	5101045		○		○
②	2.5インチ シャーシ 最大 8 ハードドライブ と 2PCIe スロット 付き	5101048			○	
③	2.5インチ シャーシ 最大 8 ハードドライブ と 3PCIe スロット 付き	5101049		○		○
④	2.5インチ シャーシ 最大 10 ハードドライブ と 3PCIe スロット 付き	5101051		○		○
⑤	2.5インチ シャーシ 最大 10 ハードドライブ 付き, 2x 2.5インチ SATA/SAS ドライブ と 1PCIe スロット, 2CPU のみ	5101052	○			
⑥	2.5インチ シャーシ 最大 10 ハードドライブ 付き, 8 NVMe ドライブ と 3PCIe スロット, 2CPU のみ	5101056		○		○
⑦	2.5インチ シャーシ 最大 8 ハードドライブ と 2PCIe スロット 付き, SATA (PERC なし)	5106778			○	
⑧	2.5インチ シャーシ 最大 8 ハードドライブ と 3PCIe スロット 付き, SATA (PERC なし)	5106779		○		○
⑨	ハードドライブ なし, バックプレーン シャーシ なし	5104277		○		○

ライザ 1, 1x16 LP [OptionId:5101340] [SKU:330-BBGX]



ライザ 2, 3x16 LP [OptionId:5098849] [SKU:330-BBGN]



ライザ 3, 1x16 LP, 1x16 FH [OptionId:5098851] [SKU:330-BBGO]



ライザ 4, 2x16 LP [OptionId:5101341] [SKU:330-BBGY]



- 各 PCIe Slot の情報および各 PCIe 拡張カード タイプに対する スロット プライオリティは各表の通りとなります。
- GPU を搭載する場合は、ライザ 2 をご選択ください。

スロットプライオリティ

Card Type	Form Factor	PCIe ライザー [Module Id:1510]			
		ライザ 1	ライザ 2	ライザ 3	ライザ 4
		5101340	5098849	5098851	5101341
HWRAID BOSS (ODM)	ロープロファイル	1	1, 2, 3	1	1, 2
NVMe PCIe SSD (デルの設計)	ロープロファイル	1	1, 2, 3	1	1, 2
Infiniband HCA EDR (Mellanox)	ロープロファイル	1	1, 2, 3	1	1, 2
100 G NIC (Mellanox)	ロープロファイル	1	1, 2, 3	1	1, 2
Omni-Path HFI (Intel)	ロープロファイル	1	1, 2, 3	1	1, 2
Infiniband HCA FDR (Mellanox)	ロープロファイル	1	1, 2, 3	1	1, 2
40 G NIC (Intel)	ロープロファイル	1	1, 2, 3	1	1, 2
40 G NIC (Mellanox)	ロープロファイル	1	1, 2, 3	1	1, 2
FC32 HBA (QLogic)	ロープロファイル	1	1, 2, 3	1	1, 2
FC32 HBA (Emulex)	ロープロファイル	1	1, 2, 3	1	1, 2
25 G NIC (Broadcom)	ロープロファイル	1	1, 2, 3	1	1, 2
25 G NIC (Mellanox)	ロープロファイル	1	1, 2, 3	1	1, 2
25 G NIC (QLOGIC)	ロープロファイル	1	1, 2, 3	1	1, 2
FC16 HBA (QLogic)	ロープロファイル	1	1, 2, 3	1	1, 2
FC16 HBA (Emulex)	ロープロファイル	1	1, 2, 3	1	1, 2
10 Gb NIC (Broadcom)	ロープロファイル	1	1, 2, 3	1	1, 2
10 Gb NIC (Intel)	ロープロファイル	1	1, 2, 3	1	1, 2
10 Gb NIC (Mellanox)	ロープロファイル	1	1, 2, 3	1	1, 2
10 Gb NIC (QLogic)	ロープロファイル	1	1, 2, 3	1	1, 2
10 Gb NIC (Solarflare)	ロープロファイル	1	1, 2, 3	1	1, 2
FC8 HBA (Emulex)	ロープロファイル	1	1, 3	1	1
FC8 HBA (QLogic)	ロープロファイル	1	1, 2, 3	1	1, 2
1 Gb NIC (Broadcom)	ロープロファイル	1	1, 2, 3	1	1, 2
1 Gb NIC (Intel)	ロープロファイル	1	1, 2, 3	1	1, 2
アダプタ RAID (デルの設計)	ロープロファイル	1	1	1	1
外付け RAID (デルの設計)	ロープロファイル	1	1, 2, 3	1	1, 2
非 RAID (デルの設計)	ロープロファイル	1	1, 3	1	1
HWRAID BOSS (ODM)	フルハイト			2	
Infiniband HCA EDR (Mellanox)	フルハイト			2	
100 G NIC (Mellanox)	フルハイト			2	
Omni-Path HFI (Intel)	フルハイト			2	
40 G NIC (Intel)	フルハイト			2	
40 G NIC (Mellanox)	フルハイト			2	
FC32 HBA (QLogic)	フルハイト			2	
FC32 HBA (Emulex)	フルハイト			2	
25 G NIC (Broadcom)	フルハイト			2	
25 G NIC (Mellanox)	フルハイト			2	
25 G NIC (QLOGIC)	フルハイト			2	
FC16 HBA (QLogic)	フルハイト			2	
FC16 HBA (Emulex)	フルハイト			2	
10 Gb NIC (Broadcom)	フルハイト			2	
10 Gb NIC (Intel)	フルハイト			2	
10 Gb NIC (Mellanox)	フルハイト			2	
10 Gb NIC (QLogic)	フルハイト			2	
10 Gb NIC (Solarflare)	フルハイト			2	
FC8 HBA (Emulex)	フルハイト			2	
FC8 HBA (QLogic)	フルハイト			2	
1 Gb NIC (Broadcom)	フルハイト			2	
1 Gb NIC (Intel)	フルハイト			2	
外付け RAID (デルの設計)	フルハイト			2	
非 RAID (デルの設計)	フルハイト			2	
ローエンドビデオ (デルの設計)	フルハイト			2	

スロットプライオリティ(2)

Card Type	Form Factor				
内蔵 RAID (デルの設計)	なし	内蔵スロット	内蔵スロット	内蔵スロット	内蔵スロット
rNDC (Broadcom)	なし	内蔵スロット	内蔵スロット	内蔵スロット	内蔵スロット
rNDC (Intel)	なし	内蔵スロット	内蔵スロット	内蔵スロット	内蔵スロット
rNDC (Mellanox)	なし	内蔵スロット	内蔵スロット	内蔵スロット	内蔵スロット
rNDC (QLogic)	なし	内蔵スロット	内蔵スロット	内蔵スロット	内蔵スロット

RAID/内蔵 ストレージ コントローラーの構成詳細は21ページをご確認ください。

ブート 最適化 ストレージ カードの構成詳細は26ページをご確認ください。

ネットワークドーター カードの構成詳細は27ページをご確認ください。

追加 ネットワークカードの構成詳細は31ページをご確認ください。

ホスト Bus アダプタの構成詳細は32ページをご確認ください。

NVME /PCIe ストレージ アダプタの構成詳細は32ページをご確認ください。

GPUの構成詳細は32ページをご確認ください。

- トランシーバが付属していないカード(※)については、別途トランシーバもしくはDACケーブルが必要です。”サーバ アクセサリ[Module Id:1630]”にてご選択可能です。
- Omni-Path(※※)用のDACケーブルは、ケーブル[Module Id:1626]よりご選択ください。
- QLogic FastLinQ 41112、SolarFlare 8522、Mellanox ConnectX-4、Mellanox ConnectX-5(※※※)用のトランシーバ、DACケーブルは、別途営業担当までお問い合わせください。

種別	帯域	ブランド	プロファイル	SRトランシーバ付属	Option Id	SKU	
Ethernet	100GbE QSFP28 4 2ポート	Mellanox ConnectX-4	FH	※※※	5100029	540-BBUT	
			LP	※※※	5100645	540-BBVQ	
	10Gb Base-T 4ポート	Intel X710	FH		5100585	540-BBUX	
			LP		5100641	540-BBVO	
	10Gb Base-T 2ポート	Intel X550	FH		10G2NN	540-BBRO	
			LP		10CNDP	540-BBRL	
		Broadcom 57416	FH		5100003	540-BBUI	
			LP		5100636	540-BBVJ	
		QLogic FastLinQ 41162	FH		5103454	540-BBYJ	
			LP		5106841	540-BBZK	
	10Gb SFP+ 4ポート	Intel X710	FH	※	X710QP	540-BBHQ	
				○	X710CV	540-BBHQ, 4x 407-BBVK	
	10Gb SFP+ 2ポート	Intel X710	FH	※	X710DA	540-BBHP	
				○	X710SF	540-BBHP, 2x 407-BBVK	
			LP	※	X710FP	555-BCKN	
				○	X710LP	555-BCKN, 2x 407-BBVK	
		Intel X520	FH	※	G2DR7E0	540-BBCT	
			LP	※	G8P4069	540-BBDG	
		Broadcom 57412	FH	※	5100000	540-BBUH	
			LP	※	5100635	540-BBVI	
		Mellanox ConnectX-3 Pro	FH	※	MCX33P	540-BBOW	
			LP	※	MCX331	540-BBOD	
		SolarFlare 8522 Onload	FH	※※※	AD10B	540-BBTM	
			LP	※※※	AD2PO	540-BBTL	
		SolarFlare 8522	FH	※※※	AD10G	540-BBTO	
			LP	※※※	AD800	540-BBTN	
		QLogic FastLinQ 41112	FH	※※※	5103455	540-BBYK	
			LP	※※※	5106840	540-BBZI	
	1000 Base-T 4ポート	Intel I350	FH		I350QP	540-BBDD	
			LP		PD351G	540-BBCZ	
		Broadcom 5719	FH		5719QP	540-BBCW	
			LP		5101877	540-BBDF	
	1000 Base-T 2ポート	Intel I350	FH		I350DP	540-BBDH	
			LP		SV35LP	540-BBDB	
		Broadcom 5720	FH		5720DP	540-BBCX	
			LP		5101876	540-BBDE	
	40Gb QSFP+ 2ポート	Intel XL710	FH	※	40XNAC	540-BBRF	
				○	4027PP	540-BBRF, 2x 407-BBBY	
			LP	※	40XGLP	540-BBRM	
				○	G240WO	540-BBRM, 2x 407-BBBY	
		Mellanox ConnectX-3 Pro	FH	※	MCX33D	540-BBOP	
			LP	※	MCX334	540-BBOV	
	25Gb SFP28 2ポート	Intel XXV710	FH	※	G2WY1IJ	540-BCDH	
			LP	※	5113625	540-BCCM	
		Broadcom 57414	FH	※	5100004	540-BBUJ	
			LP	※	5100637	540-BBVK	
		QLogic FastLinQ 41262	FH	※	5103456	540-BBYL	
			LP	※	5106842	540-BBZJ	
		Mellanox ConnectX-4 Lx	FH	※※※	M25GBP	406-BBLE	
			LP	※※※	M25GBL	406-BBLD	
	Converged Network Adapter	EDR QSFP28 2ポート	Mellanox ConnectX-4	FH	※※※	MLNXDP	540-BBQG
				LP	※※※	MCX44E	540-BBOB
		EDR QSFP28 1ポート	Mellanox ConnectX-5	FH	※※※	GDSNX07	540-BCDK
				LP	※※※	GQIX74S	540-BCDL
		Mellanox ConnectX-4	FH	※※※	MLNXSP	540-BBQI	
			LP	※※※	MCX44SP	540-BBOG	
	FDR QSFP+ 1ポート	Mellanox ConnectX-3	FH	※	CX3FDR	555-BCKU	
				○	CX3MLN	555-BCKU, 407-BBOG	
	Omni-Path Host Fabric Adapter	1ポート	Intel Omni-Pathホストファブリックアダプタ 100シリーズ	FH	※※	X16FH	540-BBQS
				LP	※※	X16LH	540-BBQV

サーバアクセサリの構成詳細は52ページをご確認ください。

PCIe ライザーの構成詳細は28ページをご確認ください。

Host Bus Adapter [Module Id: 1516]

[構成フローへ戻る](#)

種別	帯域	ブランド	プロファイル	Option Id	SKU
FC HBA	32Gb 2ポート	QLogic 2742	FH	QLE27	403-BBML
			LP	QLE274	403-BBMM
		Emulex LPe32002-M2-D	FH	EML32	403-BBLT
			LP	LPE32	403-BBLW
	16Gb 2ポート	Qlogic 2692	FH	QLE26	403-BBMQ
			LP	QLE269	403-BBMS
		Emulex LPe31002-M6-D	FH	EML02	403-BBLU
			LP	LPE02	403-BBMB
	16Gb 1ポート	Qlogic 2690	FH	QLEFC	403-BBMP
			LP	QLEFCH	403-BBMW
		Emulex LPe31000-M6-D	FH	EML00	403-BBMD
			LP	LPE00	403-BBLQ
	8Gb 2ポート	Qlogic 2562	FH	QL2562	406-BBDZ
			LP	5101320	406-BBCV
		Emulex LPE 12002	FH	L12002	406-BBDY
			LP	5101321	406-BBJZ
	8Gb 1ポート	Qlogic 2560	FH	QL2560	406-BBEB
			LP	Q2560F	540-BBED
Emulex LPE 12000		FH	L12000	406-BBDS	
		LP	E1200	540-BBEB	

PCIe ライザーの構成詳細は28ページをご確認ください。

NVME/PCIe ストレージ アダプタ [Module Id:1519]

[構成フローへ戻る](#)

●PCIe NVMeはカスタマーキットにて別途提案いたしますので、営業担当までお問い合わせください。

種別	Option Id	SKU	Item	プロファイル
MD1400用 RAIDコントローラ	5099571	405-AAMU	PERC H840 RAID アダプタ 外付け MD14XX のみ 用, 2GB NV キャッシュ, フルハイト	FH
	5100647	405-AANJ	PERC H840 RAID アダプタ ロープロファイル	LP
12Gb SAS HBA	HS12G	405-AAEB	SAS 12Gbps HBA 外付け コントローラ	FH
	5101766	405-AAEV	SAS 12Gbps HBA外付け コントローラ, ロープロファイル	LP
HHHL カード	5106043	403-BBQM	デル 3.2TB, NVMe, Mixed Use Express Flash, HHHL AIC, PM1725a, D1B	
	S6J0HT	403-BBSX	インテル 2TB, NVMe, Mixed Use Express Flash, HHHL AIC, P4600	
	SFK4FK	403-BBSZ	インテル 4TB, NVMe, Mixed Use Express Flash, HHHL AIC, P4600	

PCIe ライザーの構成詳細は28ページをご確認ください。

GPU/FPGA/Acceleration カード [Module Id:1517]

[構成フローへ戻る](#)

●PCIe ライザー [Module Id:1510] にて、ライザ 3, 1x16 LP, 1x16 FH [Option Id: 5098851] をご選択ください。

●選択後の消費電力によっては、電源ユニットを変更する必要があります。

Option Id	SKU	Item
5100634	489-BBCI	NVIDIA NVS310 GPU, フル ハイト

PCIe ライザーの構成詳細は28ページをご確認ください。

電源ユニットの構成詳細は33ページをご確認ください。

構成詳細情報

電源ユニット [Module Id:1620]、電源ケーブル [Module Id:1621]

[構成フローへ戻る](#)

- デフォルトの設定は次の通りです。
- アクティブな電源ユニットの負荷が50%を超えている場合、冗長電源ユニットはアクティブ状態に切り替えられます。
- アクティブな電源ユニットの負荷が20%を下回った場合、冗長電源ユニットはスリープ状態に切り替えられます。

AC/DC	Voltage	Watts	Class	冗長	Option Id	電源ケーブル	C13 /NEMA5-15P 125V, 12A		C13/C14 250V, 12A					
						長さ	2M	0.6M	2M	4M				
						Option Id	D13M2J	J34F2J	J34M2J	J34M4J				
						SKU	450-AAMH	450-AFBP	450-AALS	450-AAMC				
AC	100 ~ 240V	495W	Platinum	シングル	495NR	450-ADWP	○	○	○	○				
				冗長	495R	450-ADWQ								
		750W		シングル	750NR	450-ADWR					○	○	○	○
				冗長	750R	450-ADWS								
		1100W (100 ~ 120V:1050W)		シングル	1100NR	450-ADWL					○	○	○	○
				冗長	1100R	450-ADWM								
	100 ~ 240V 200 ~ 240V 推奨	1600W (100 ~ 120V:800W)	シングル	S1600W	450-AFMR	○	○	○	○					
			冗長	R1600W	450-AFMQ									
	200 ~ 240V	750W	Titanium	シングル	750TNR	450-ADWU	○	○	○	○				
				冗長	750TR	450-ADWT								
DC	-48 ~ -60V	1100W	---	シングル	N1100D	450-ADIO	別途DC用電源ケーブルをご用意ください。							
			---	冗長	R1100D	450-ADIJ								
	200 ~ 380V		---	シングル	SDNDPY	450-AGQQ	別途DC用電源ケーブルをご用意ください。							
			---	冗長	SD88F6	450-AGFS								

ベゼル [Module Id:1532]

[構成フローへ戻る](#)

- 13Gサーバとは異なり、LCDパネルはオプションとなりました。
- 前面LCDパネルでサーバの状態確認を行う場合には、LCDパネルをご選択ください。

Option Id	SKU	Item
5101328	350-BBBW, 350-BBJS	ベゼルなし x4 & x8 シャーシ (Dell EMC)
5099012	325-BCHH, 350-BBJS	スタンダード ベゼルx4 & x8 シャーシ (Dell EMC)
5099011	325-BCHG, 350-BBJS	LCD ベゼルx4 & x8 シャーシ (Dell EMC)
5101164	350-BBBW, 350-BBJT	ベゼルなし x10 シャーシ (Dell EMC)
5101330	325-BCHH, 350-BBJT	スタンダード ベゼル x10 シャーシ (Dell EMC)
5101331	325-BCHG, 350-BBJT	LCD ベゼル x10 シャーシ (Dell EMC)

Quick Sync [Module Id:1695]

[構成フローへ戻る](#)

- サーバのIPアドレス、起動デバイス、ルート認証、BIOS、およびロケーション設定をWi-Fiで即座にプロビジョニングできます。
- OpenManage Mobile (OMM) アプリケーションが必要です (iOS/Android)。

Option Id	SKU	Item
5101882	350-BBKC	Quick Sync 2
5101881	350-BBKB	Quick Sync なし

内蔵 光学ドライブ [Module Id:1600]

[構成フローへ戻る](#)

- ご選択のシャーシによって内蔵DVDを搭載できない場合には、サーバアクセサリよりUSB外付けDVD-ROMをご選択いただけます。

Option Id	SKU	Item
5101076	429-ABBE	DVD ROM, SATA, 内蔵
5101075	429-ABBD	DVD +/-RW, SATA, 内蔵
5101077	429-ABBF	内蔵 光学ドライブなし
NODVD1	429-AAIQ	内蔵 光学ドライブ (10 HDD シャーシ用) なし

サーバアクセサリの構成詳細は52ページをご確認ください。

グループ マネージャ [Module Id:1692]

[構成フローへ戻る](#)

- グループマネージャを利用すると、専用のサーバやアプリケーションを使用せずに、最大100台までの管理が可能になります。
- iDRAC Enterpriseが必要となります。

Option Id	SKU	Item
5100925	379-BCQV	グループマネージャ,有効
5100926	379-BCQY	グループマネージャ,無効

システム マネジメントの構成詳細は26ページをご確認ください。

パスワード [Module Id:1693]

[構成フローへ戻る](#)

- PowerEdge 14GサーバのiDRAC9より、出荷時パスワードをランダムパスワードにすることができます。
- パスワードは機器納品時に同梱されております。
- セキュリティの観点から、ランダムパスワードを推奨いたします。

Option Id	SKU	Item
5101343	379-BCSF	iDRAC,工場 Generated パスワード
5101344	379-BCSG	iDRAC, レガシー パスワード

13Gサーバまでと同じiDRACパスワードをご希望の場合にはLegacyパスワードをご確認ください。

システム マネジメントの構成詳細は26ページをご確認ください。



パワー マネジメント BIOS 設定 [Module Id:1533]

[構成フローへ戻る](#)

- iDRAC9のシステムプロファイルから選択可能な項目です。

Option Id	SKU	Item	
DAPC	750-AABF	Power Saving Dell Active パワー コントローラ	ワットあたりパフォーマンス重視の設定です。
ESBIOS	384-BBBH	Power Saving BIOS 設定	省電力重視の設定です。
HPBIOS	384-BBBL	パフォーマンス BIOS 設定	パフォーマンス重視の設定です。

システム マネジメントの構成詳細は26ページをご確認ください。

構成詳細情報

アドバンスドシステム 構成 [Module Id:1534]

[構成フローへ戻る](#)

- PowerEdgeサーバは特定の条件を満たせば、40°C/45°C環境下での運用が可能です(=Fresh Air 2.0)。外気冷却を選択してください。
- これにより、データセンタやサーバールームのランニングコストの削減が可能です。
- Fresh Air 対応構成には2つのファン/電源ユニットが必要です(ファン/電源ユニットの冗長性は失われます)。また、GPUの搭載はサポートされませんのでご注意ください。
- 詳細は営業担当までお問い合わせください。

Option Id	SKU	Item	構成種別	Configuration	プライマリドライブ	パーティション
UEFIB	800-BBDM	UEFI BIOS ブート モード GPT パーティション 付き	BIOS関連	UEFI BIOS	GPT (2TB制限なし)	2TB制限なし
LBIOS	618-BBCX	Legacy BIOS ブート モード GPT(データ パーティション用) 付き		Legacy BIOS	MBR (2TB制限)	2TB制限なし
LGBIOS	634-BIQG	Legacy BIOS ブート モードMBR パーティ ション 付き				2TB制限
HPCBS	384-BBBI	HPC BIOS 設定		PXEブートを含む、 HPCクラスタ内の ノードとしての設定		
5099328	387-BBMK	Energy Star		有効		
NESTAR	387-BBEY	Energy Starなし		無効		
5099704	384-BBPT	外気冷却		Fresh Air 2.0 対応構成		

ハードドライブの構成詳細は22ページをご確認ください。

オペレーティングシステム(OS)の構成詳細は35ページをご確認ください。

OS [Module Id:1650]

[構成フローへ戻る](#)

ライセンス [Module Id:1651]

[構成フローへ戻る](#)

Windows Server

OS[Module Id:1650]			ライセンス[Module Id:1651]		
Option Id	SKU	Item	Option Id	SKU	Item
WS2FI	634-BILL	Windows Server® 2016 Standard, 16コア, 工場インストール, メディア選択必要	MS202	634-BILK	Windows Server® 2016, Standard Ed, Add ライセンス, 2コア,メディアなし/キーなし
			MS216	634-BILE	Windows Server® 2016, Standard Ed, Add ライセンス, 16コア,メディアなし/キーなし
WS2ED	634-BILI	Windows Server® 2016 Datacenter, 16コア, 工場インストール, メディア選択必要	MS20D	634-BILG	Windows Server® 2016, DC Ed, Add ライセンス, 16コア, メディアなし/キーなし
			MS2CO	634-BILJ	Windows Server® 2016, DC Ed, Add ライセンス, 2コア, メディアなし/キーなし
WSDFNM	634-BIMX	Windows Server® 2016 Datacenter, 再割当権付き, 16コア, 工場インストール, メディア選択必要	MS20D	634-BILG	Windows Server® 2016, DC Ed, Add ライセンス, 16コア, メディアなし/キーなし
			MS2CO	634-BILJ	Windows Server® 2016, DC Ed, Add ライセンス, 2コア, メディアなし/キーなし
			W2016S	634-BIPR	Windows Server® 2016 DataCTR Lic.w/Reassignment Rights, 16コ ア, UnLTD VMs, DIB, COA

- CPUコア数、Hyper-v上のWindowsゲスト数に応じて、OS[Module Id:1650]にてご選択いただいたOSに対して不足分をご選択ください。
- Win2016にて、Windowsゲスト用に、CPUコア数を超えるライセンスをご選択の場合には、追加 仮想 マシンMS2016 用[Module Id:1661]より、CPUコア数を超える分をご選択ください。
- 出荷時にHyper-v Role設定をご希望の場合には、有効 仮想化[Module Id:1653]にて項目チェックしてください。
- OS メディアキット[Module Id:1652]からOSメディアをご選択ください。
- プライマリディスクではなくBOSSにOSインストールをご希望の場合には、ブート最適化ストレージカード[Module Id:1696]にてご選択ください。

追加 仮想マシンMS2016用の構成詳細は39ページをご確認ください。

OSメディアキットの構成詳細は40ページをご確認ください。

2nd OSの構成詳細は41ページをご確認ください。

クライアントアクセスライセンスの構成詳細は41ページをご確認ください。

ISDMとVflashカードリーダーの構成詳細は42ページをご確認ください。

ブート最適化ストレージカードの構成詳細は26ページをご確認ください。

有効 仮想化の構成詳細は42ページをご確認ください。

Redhat Enterprise Linux

OS[Module Id:1650]			
Option Id	SKU		Item
RHEL7N	605-BBFL	340-AVFG	Red Hat Enterprise Linux, 非工場インストール
RHL7SS	605-BBIX	340-AVFG	Red Hat Enterprise Linux 7.4, 工場インストール

ライセンス[Module Id:1651]		
Option Id	SKU	Item
R2S1G1	605-BBHL	Red Hat Enterprise Linux, 1-2SKT, フィジカル ノード, 1年間 プレミアム Sub, 最大 1 仮想 ゲスト 付き
R2S1G3	605-BBHO	Red Hat Enterprise Linux, 1-2SKT, フィジカル ノード, 3年間 プレミアム Sub, 最大 1 仮想 ゲスト 付き
R2S1G5	605-BBHR	Red Hat Enterprise Linux, 1-2SKT, フィジカル ノード, 5年間 プレミアム Sub, 最大 1 仮想 ゲスト 付き
R2S4G1	605-BBHM	Red Hat Enterprise Linux, 1-2SKT, フィジカル ノード, 1年間 プレミアム Sub, 最大 4 仮想 ゲスト 付き
R2S4G3	605-BBHP	Red Hat Enterprise Linux, 1-2SKT, フィジカル ノード, 3年間 プレミアム Sub, 最大 4 仮想 ゲスト 付き
R2S4G5	605-BBHS	Red Hat Enterprise Linux, 1-2SKT, フィジカル ノード, 5年間 プレミアム Sub, 最大 4 仮想 ゲスト 付き

● ホスト用OSと、本OSのKVM上で構築するLinuxゲストOS用のライセンスです。 ● ゲスト数およびサブスクリプション期間より、適切なライセンスをご選択ください。
● 本ライセンスでは3rd Party Hypervisor上にゲストOSは構築できません。 ● プライマリディスクではなくBOSSにOSインストールをご希望の場合には、ブート 最適化 ストレージ カード[Module Id:1696]にてご選択ください。

ライセンス[Module Id:1651]		
Option Id	SKU	Item
R2SUG1	605-BBHN	Red Hat Enterprise Linux,1-2S,1年間 プレミアム サブスクリプション,仮想 データセンター
R2SUG3	605-BBHQ	Red Hat Enterprise Linux,1-2S,3年間 プレミアム サブスクリプション,仮想 データセンター
R2SUG5	605-BBHT	Red Hat Enterprise Linux,1-2S,5年間 プレミアム サブスクリプション,仮想 データセンター

● 3rd Party Hypervisor上に無制限のLinuxゲストOSを稼働させるためのライセンスです。別途3rd Party Hypervisorをご用意ください。 ● ホスト用OSライセンスは含まれておりません。 ● サブスクリプション期間より、適切なライセンスをご選択ください。

ライセンス[Module Id:1651]		
Option Id	SKU	Item
RHEL1Y	634-BJBM	Red Hat Enterprise Linux,2SKT,1 フィジカル / 2ゲスト,1年間 プレミアム SUB,メディア なし
RHEL3Y	634-BJBO	Red Hat Enterprise Linux,2SKT,1 フィジカル / 2ゲスト,3年間 プレミアム SUB,メディア なし
RHEL5Y	634-BJBN	Red Hat Enterprise Linux,2SKT,1 フィジカル / 2ゲスト,5年間 プレミアム SUB,メディア なし

● 本ライセンスでは、①物理サーバのホスト用OS ②2ゲスト分の仮想OS いずれかでご利用いただけます。 ● ①物理サーバのホスト用OSとしてのご利用の場合、プライマリディスクではなくBOSSにOSインストールをご希望の場合には、ブート 最適化 ストレージ カード[Module Id:1696]にてご選択ください。

ブート最適化ストレージカードの構成詳細は26ページをご確認ください。

Redhat Enterprise Linux for HPC

OS[Module Id:1650]		
Option Id	SKU	Item
HPCNFI	605-BBFL	Red Hat Enterprise Linux for HPC, 非工場インストール, ライセンス選択必要

ライセンス[Module Id:1651]		
Option Id	SKU	Item
HPC2C1	605-BBHU	Red Hat Enterprise Linux for HPC, 1-2 ソケット, 1年間 サブスクリプション と ライセンス
HPC2C3	605-BBHV	Red Hat Enterprise Linux for HPC, 1-2 ソケット, 3年間 サブスクリプション と ライセンス
HPC2C5	605-BBHW	Red Hat Enterprise Linux for HPC, 1-2 ソケット, 5年間 サブスクリプション と ライセンス

● サブスクリプション期間より、適切なライセンスをご選択ください。 ● プライマリディスクではなくBOSSにOSインストールをご希望の場合には、ブート 最適化 ストレージ カード[Module Id:1696]にてご選択ください。

ブート最適化ストレージカードの構成詳細は26ページをご確認ください。

SUSE Linux Enterprise

OS[Module Id:1650]		
Option Id	SKU	Item
SLS12N	605-BBFL	SUSE Linux Enterprise, 非工場インストール
SLS12F	634-BDLW	SUSE Linux Enterprise 12.3, 工場インストール, ライセンス選択必要

ライセンス[Module Id:1651]		
Option Id	SKU	Item
SS1S1Y	605-BBHX	SuSe Enterprise Linux Server,1-2SKT,1年間 サブスクリプション&ライセンス,フィジカル
SS1S3Y	605-BBHZ	SuSe Enterprise Linux Server,1-2SKT,3年間 サブスクリプション&ライセンス,フィジカル
SS1S5Y	605-BBIC	SuSe Enterprise Linux Server,1-2SKT,5年間 サブスクリプション&ライセンス,フィジカル
SS1YUN	605-BBHY	SuSe Enterprise Linux Server,1-2SKT,1年間 サブスクリプション&ライセンス,無制限 仮想 ライセンス
SS3YUN	605-BBIB	SuSe Enterprise Linux Server,1-2SKT,3年間 サブスクリプション&ライセンス,無制限 仮想 ライセンス
SS5YUN	605-BBID	SuSe Enterprise Linux Server,1-2SKT,5年間 サブスクリプション&ライセンス,無制限 仮想 ライセンス

● サブスクリプション期間より、適切なライセンスをご選択ください。 ● プライマリディスクではなくBOSSIにOSインストールをご希望の場合には、ブート 最適化 ストレージ カード[Module Id:1696]にてご選択ください。

ブート最適化ストレージカードの構成詳細は26ページをご確認ください。

VMWare ESXi

OS[Module Id:1650]		
Option Id	SKU	Item
ESX60B	634-BLVX	BOSSIにVMware ESXi 6.0 U3 Embedded イメージ
ESX60F	634-BLVW	フラッシュメディアにVMware ESXi 6.0 U3 Embedded イメージ
ESX65B	634-BLVU	BOSSIにVMware ESXi 6.5 U1 Embedded イメージ
ESX65F	634-BLVV	フラッシュメディアにVMware ESXi 6.5 U1 Embedded イメージ
ESX60D	634-BNJJ	フラッシュメディアにVMware ESXi 6.0 U3 Embedded イメージ(ディスクレス用)
ESX65D	634-BNJK	フラッシュメディアにVMware ESXi 6.5 U1 Embedded イメージ(ディスクレス用)

ライセンス[Module Id:1651]		
Option Id	SKU	Item
MS202	634-BILK	Windows Server® 2016,Standard Ed, Add ライセンス,2コア,メディアなし/キーなし
MS20D	634-BILG	Windows Server® 2016,DC Ed, Add ライセンス,16コア,メディアなし/キーなし
MS216	634-BILE	Windows Server® 2016,Standard Ed, Add ライセンス,16コア,メディアなし/キーなし
MS2C0	634-BILJ	Windows Server® 2016,DC Ed,Add ライセンス,2コア,メディアなし/キーなし

● Hypervisor上のWindowsゲスト用ライセンスの選択項目となります。 ● 2nd OS[Module Id:1655]にてご選択いただくWindowsゲスト用ライセンスに対して、不足分をこちらからご選択ください。 ● vSphereライセンスは、仮想化 ソフトウェア と サポート[Module Id:1665]にてご選択ください。 ● BOSSからのブートをご希望の場合には、ブート 最適化 ストレージ カード[Module Id:1696]からご選択ください。 ● 内蔵SDカードモジュールからのブートをご希望の場合には、内蔵 SDモジュール[Module Id:1640]、ISDM と VFlash カード リーダー [Module Id:1542]にてご選択ください。 ● シャーシ構成 ⑨、Option Id : 5102088 (ハードドライブなし)をご利用の場合、Option Id : ESX60D、ESX65D の ディスクレス用をご選択ください。

2nd OSの構成詳細は41ページをご確認ください。

仮想化ソフトウェアとサポートの構成詳細は43ページをご確認ください。

ブート 最適化 ストレージ カードの構成詳細は26ページをご確認ください。

クライアントアクセスライセンスの構成詳細は41ページをご確認ください。

内蔵 SDモジュールの構成詳細は42ページをご確認ください。

ISDM と vFlash カードリーダーの構成詳細は42ページをご確認ください。

ハードドライブの構成詳細は22ページをご確認ください。

Ubuntu

OS[Module Id:1650]		
Option Id	SKU	Item
DFOYR	634-BOTO	Ubuntu サーバ 非工場 インストール, x64,サブスクリプション 選択 必要

ライセンス[Module Id:1651]

Option Id	SKU	Item
DFAD1YR	528-BBVD	Ubuntu Support by Dell, 1年間 プレミアム サブスクリプション
DFAD3YR	528-BBUZ	Ubuntu Support by Dell, 3年間 プレミアム サブスクリプション
DFAD5YR	528-BBVC	Ubuntu Support by Dell, 5年間 プレミアム サブスクリプション

OSなし

Option Id	SKU	Item
NOFIOS	611-BBBF	オペレーティングシステムなし
NOSNUP	611-BBBG	OS なし,ユーティリティパーティション なし

●「オペレーティングシステムなし」は、お客様にてOS/ハイパーバイザーをご用意される場合にご選択ください。●「OS なし,ユーティリティパーティション なし」は、ディスクレスシャーシをご利用される場合にご選択ください。

ライセンスのみ

Option Id	SKU	Item
DPAT20	634-BLSQ	デル プロセッサ Acceleration テクノロジー Pro
VSAN	634-BHWE	自分自身の VSAN ライセンスを持つ

●Intel®Turbo Boost Technologyの柔軟な制御を可能にすることができます。●CPUのごく僅かなパフォーマンス向上で、大きな優位性が生じる高頻度の金融取引などにおいて、より速い処理、遅延短縮、未使用コアのアイドルによる消費電力の低減などが期待できます。●詳細につきましては別途お問い合わせください。●「自分自身のVSAN ライセンスを持つ」は、お客様ご自身のライセンスをご利用される場合にご選択ください。●VSAN6.0以前は512e、4k Nativeディスクを、VSAN6.5では4k Nativeディスクをサポートいたしません、こちらをご選択いただきますと、512e 4k Nativeディスクをご選択の際にエラーメッセージが表示されるようになります。なお、VSAN6.0以前の互換性チェックとなりますので、VSAN6.5をご利用の場合には、ディスク構成に4k Nativeディスクが含まれないことを確認の上、チェックを外してください。

ブート最適化ストレージカードの構成詳細は26ページをご確認ください。

2nd OSの構成詳細は41ページをご確認ください。

内蔵 SDモジュールISDM と VFlash カードリーダーの構成詳細は42ページをご確認ください。

仮想化 ソフトウェア と サポートの構成詳細は43ページをご確認ください。

- ご選択いただいたCPU数、CPUコアに応じた選択肢が自動的に表示されます。
- ライセンス[Module Id:1651]にて、ホストのCPUコア数に応じた必須ライセンスを除き、仮想マシン用ライセンス(2VM単位)を何セット追加されたかをご指定ください。
- 右記の図をご参照ください。例1では数量:1、例2では数量:3となります。
- Windows Server 2016のライセンスルールについては、メーカーホームページにてご確認ください。

Option Id	SKU	Item
4COR1	634-BILH	追加 2仮想マシン,1 プロセッサー 4コア each 付き
4COR2	634-BILH	追加 2仮想マシン,2 プロセッサー 4コア each 付き
6COR1	634-BILH	追加 2仮想マシン,1 プロセッサー 6コア each 付き
6COR2	634-BILH	追加 2仮想マシン,2 プロセッサー 6コア each 付き
8COR1	634-BILH	追加 2仮想マシン,1 プロセッサー 8コア each 付き
8COR2	634-BILH	追加 2仮想マシン,2 プロセッサー 8コア each 付き
10COR1	634-BILH	追加 2仮想マシン,1 プロセッサー 10コア each 付き
10COR2	634-BILH	追加 2仮想マシン,2 プロセッサー 10コア each 付き
12COR1	634-BILH	追加 2仮想マシン,1 プロセッサー 12コア each 付き
12COR2	634-BILH	追加 2仮想マシン,2 プロセッサー 12コア each 付き
14COR1	634-BILH	追加 2仮想マシン,1 プロセッサー 14コア each 付き
14COR2	634-BILH	追加 2仮想マシン,2 プロセッサー 14コア each 付き
16COR1	634-BILH	追加 2仮想マシン,1 プロセッサー 16コア each 付き
16COR2	634-BILH	追加 2仮想マシン,2 プロセッサー 16コア each 付き
18COR1	634-BILH	追加 2仮想マシン,1 プロセッサー 18コア each 付き
18COR2	634-BILH	追加 2仮想マシン,2 プロセッサー 18コア each 付き
20COR1	634-BILH	追加 2仮想マシン,1 プロセッサー 20コア each 付き
20COR2	634-BILH	追加 2仮想マシン,2 プロセッサー 20コア each 付き
22COR1	634-BILH	追加 2仮想マシン,1 プロセッサー 22コア each 付き
22COR2	634-BILH	追加 2仮想マシン,2 プロセッサー 22コア each 付き
24COR1	634-BILH	追加 2仮想マシン,1 プロセッサー 24コア each 付き
24COR2	634-BILH	追加 2仮想マシン,2 プロセッサー 24コア each 付き
26COR1	634-BILH	追加 2仮想マシン,1 プロセッサー 26コア each 付き
26COR2	634-BILH	追加 2仮想マシン,2 プロセッサー 26コア each 付き
28COR1	634-BILH	追加 2仮想マシン,1 プロセッサー 28コア each 付き
28COR2	634-BILH	追加 2仮想マシン,2 プロセッサー 28コア each 付き

オペレーティングシステム(OS)の構成詳細は35ページをご確認ください。

ライセンスの構成詳細は35ページをご確認ください。

■ 例1) ホストあたりのCPUコア数 > 16コアの場合、4VMの場合

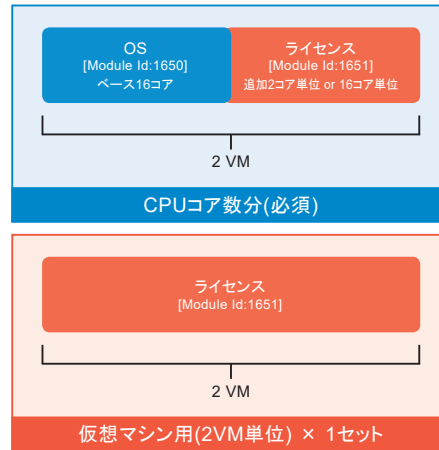

■ 例2) ホストあたりのCPUコア数 ≤ 16コアの場合、8VMの場合

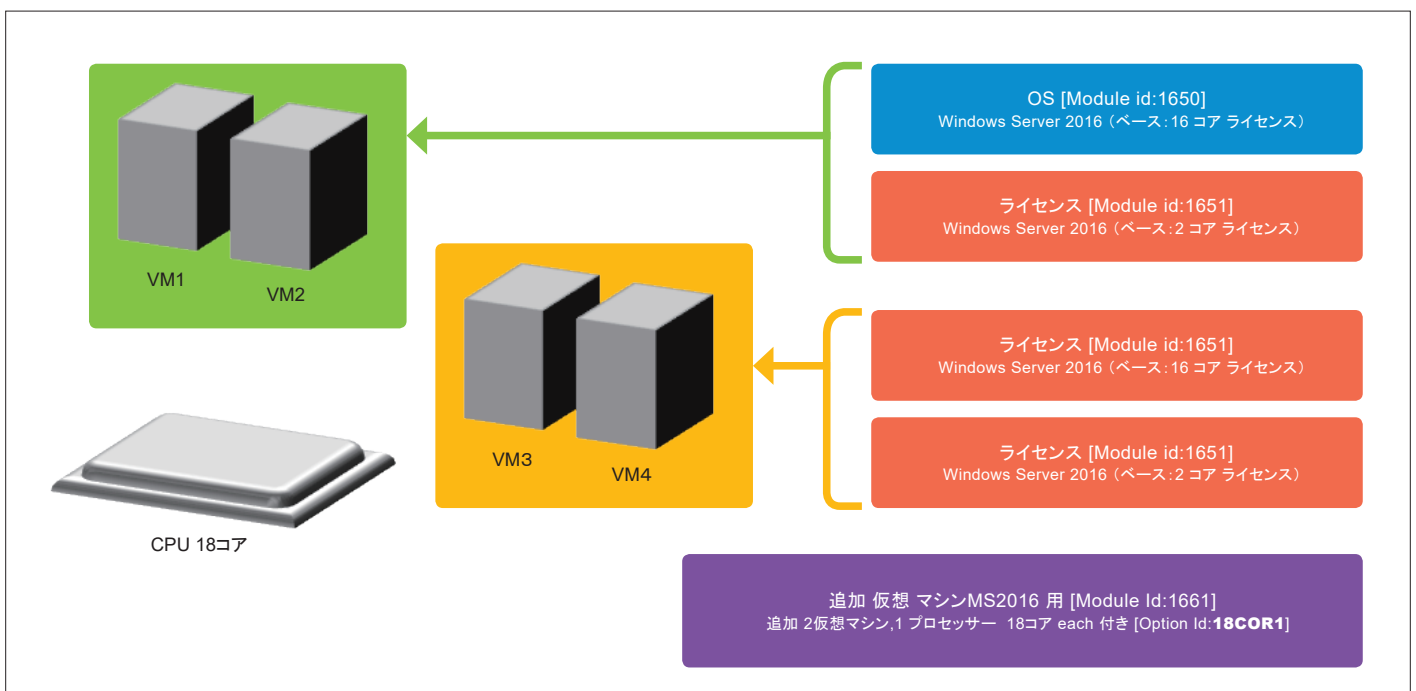
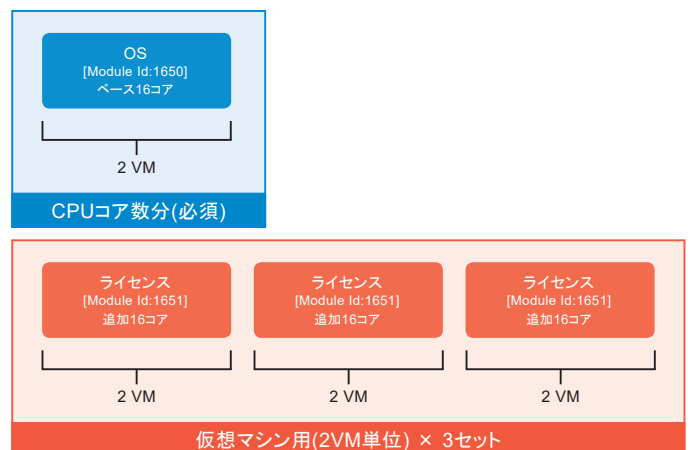

- ご選択いただいたOSに対応したメディアをこちらからご選択ください。
- 同様に、ESXi用の仮想マシン用ライセンスを2nd OSからご選択いただいた場合も同様です。

Windows Server 2016

OS[Module Id:1650]			OS メディアキット[Module Id:1652]			
Option Id	SKU	Item	Option Id	SKU	Item	※
WS2FI	634-BILL	Windows Server® 2016 Standard, 16コア, 工場インストール, メディア選択必要	W2016M	634-BIOE	Windows Server® 2016, Standard 16コア, メディア キット, 多言語	Windows Server 2016 Standardのメディアです。
			WSDGRD	634-BJQR	Windows Server® 2016 with Standard Edition 2012R2 Downgrade メディア, 多言語	Windows Server 2012 R2 Standardへのダウングレードメディアです。単体ではご選択いただけません。
WS2ED	634-BILI	Windows Server® 2016 Datacenter, 16コア, 工場インストール, メディア選択必要	MW6DEM	634-BIOF	Windows Server® 2016, Datacenter 16コア, メディア キット, MUI	Windows Server 2016 Datacenterのメディアです。
			WSDEDM	634-BJQS	Windows Server® 2016 with Datacenter Edition 2012R2 Downgrade メディア, 多言語	Windows Server 2012 R2 Datacenterへのダウングレードメディアです。単体ではご選択いただけません。
			WSDGRD	634-BJQR	Windows Server® 2016 with Standard Edition 2012R2 Downgrade メディア, 多言語	Windows Server 2012 R2 Standardへのダウングレードメディアです。単体ではご選択いただけません。
WSDFNM	634-BIMX	Windows Server® 2016 Datacenter 再割当権付き, 16コア, 工場インストール, メディア選択必要	W2016Z	634-BIOF	Windows Server® 2016, Datacenter w/Re-assignment Rights, 16コア, メディア, 多言語	Windows Server 2016 Datacenterのメディアです。

SUSE Linux Enterprise

OS[Module Id:1650]			OS メディアキット[Module Id:1652]			
Option Id	SKU	Item	Option Id	SKU	Item	
SLS12N	605-BBFL	SUSE Linux Enterprise, 非工場インストール, ライセンス選択必要	NLSL12	605-BBFN	メディア なし	お手数をおかけいたしますが、こちらをご選択ください。
SLS12F	634-BDLW	SUSE Linux Enterprise 12.3, 工場インストール, ライセンス 選択 必要				

VMWare ESXi

※2nd OS[Module Id:1655]で選択いただきました仮想マシン用Windows OSに対してのメディア選択となります。
 ※後述の2nd OS[Module Id:1655]の項をご参照ください。

オペレーティングシステム(OS)の構成詳細は35ページをご確認ください。

2nd OS [Module Id:1655]

[構成フローへ戻る](#)

- OS/ライセンスにてESXiをご選択の場合、こちらから仮想マシン用Windowsライセンスの選択が可能です。
- OSメディアキットより、ご選択いただいたOSに対応したメディアをご選択ください。

2nd OS[Module Id:1655]			OS メディアキット[Module Id:1652]			
Option Id	SKU	Item	Option Id	SKU	Item	
WSSSEO	634-BIMY	Windows Server® 2016, Standard Ed 2nd OS, メディア なし, 16 コア, 多言語	WS2016D	634-BIOE	Windows Server® 2016 Standard Edition, 2nd OS メディア キット 多言語	Windows Server 2016 Standardのメディアです。
			WSDGRD	634-BJQR	Windows Server® 2016 with Standard Edition 2012R2 Downgrade メディア, 多言語	Windows Server 2012 R2 Standardへのダウングレードメディアです。
WSNMST	634-BIMM	Windows Server® 2016 DataCenter, 16コア 2nd OS, メディア なし, Unltd VMs	W2016E	634-BIOF	Windows Server® 2016 Datacenter Edition, 2nd OS メディア キット, 多言語	Windows Server 2016 Datacenterのメディアです。
			WSDEDM	634-BJQS	Windows Server® 2016 with Datacenter Edition 2012R2 Downgrade メディア, 多言語	Windows Server 2012 R2 Datacenterへのダウングレードメディアです。

- OS[Module Id:1650]にてVMWare ESXiをご選択いただいた際、こちらからゲストOS用Windows Serverライセンスを追加いただけます。
- OSメディアキットより、ご選択いただいたOSに対応したメディアをご選択ください。

オペレーティングシステム(OS)の構成詳細は35ページをご確認ください。

OS メディアキットの構成詳細は40ページをご確認ください。

クライアントアクセス ライセンス [Module Id:1658]

[構成フローへ戻る](#)

- Windows Server 各種CAL(クライアントアクセスライセンス)はこちらでご選択可能です。
- また、SQL追加ライセンスもこちらからご選択可能です。

		Item	Option Id	SKU	
Windows Server CAL	ユーザCAL	Windows Server® 2016, 2012 ユーザ CALs(1ユーザ)	1PWSUC	634-BINB	
		5-pack of Windows Server® 2016, 2012 ユーザ CALs	5PWSUC	634-BIMZ	
		Windows Server® 2016, 2012 ユーザ CALs(10ユーザ)	10PWSU	634-BIMQ	
	デバイスCAL	Windows Server® 2016, 2012 デバイス CALs(1デバイス)	1PAWSC	634-BIMT	
		5-pack of Windows Server® 2016, 2012 デバイス CALs	5PAWC	634-BIMR	
		Windows Server® 2016, 2012 デバイス CALs(10デバイス)	10PAWC	634-BIMW	
Windows Server® 2016 リモート デスクトップ サービス	ユーザ	5-pack of Windows Server® 2016 リモート デスクトップ サービス, ユーザ	5PCALU	634-BINC	
	デバイス	5-pack of Windows Server® 2016 リモート デスクトップ サービス, デバイス	5PWSRD	634-BIMS	
Windows Server® 2012 リモート デスクトップ サービス	ユーザ	5-pack of Windows Server® 2012 リモート デスクトップ サービス, ユーザ	W5RDUS	618-BBBY	
	デバイス	5-pack of Windows Server® 2012 リモート デスクトップ サービス, デバイス	W5RDDV	618-BBCM	
SQL Server 2017 スタンダード	追加 日本語版	2コア	Microsoft SQL サーバー 2017 スタンダード, 追加 2 コア, メディア なし, 日本語	GJPS5Q0	634-BQIF
		サーバ	Microsoft SQL サーバー 2017 スタンダード, OEM, 追加 サーバー, 日本語	G5ROW98	634-BQHV
	追加 英語版	2コア	Microsoft SQL サーバー 2017 スタンダード, 追加 2 コア, メディア なし, 英語	G5KZR79	634-BPNU
		サーバ	Microsoft SQL サーバー 2017 スタンダード, OEM, 追加 サーバー, 英語	GST5LNW	634-BPNV
	CAL	ユーザ	Microsoft SQL サーバー 2017 スタンダード, 5 ユーザー CALs Only OEM, メディア なし, NFI	GPIM9N5	634-BPOB
		デバイス	Microsoft SQL サーバー 2017 スタンダード, 5 デバイス CALs Only OEM, メディア なし, NFI	GQHIUZ4	634-BPNY
SQL Server 2016 スタンダード	追加 日本語版	2コア	Microsoft SQL Server 2016 Standard 追加 2コアライセンス メディア なし 日本語	MSS2COJ	634-BJQJ
		サーバ	Microsoft SQL Server 2016 Standard 追加 サーバライセンス メディア なし 日本語	MSSADSJ	634-BJQL
	追加 英語版	2コア	Microsoft SQL Server 2016 Standard 追加 2コアライセンス メディア なし 英語	MSS2CO	634-BJCN
		サーバ	Microsoft SQL Server 2016 Standard 追加 サーバライセンス メディア なし 英語	MSSADS	634-BJCM
	CAL	ユーザ	Microsoft SQL Server 2016 Standard 5ユーザ CAL メディア なし 非工場インストール	MSS5UC	634-BJCR
		デバイス	Microsoft SQL Server 2016 Standard 5デバイス CAL メディア なし 非工場インストール	MSS5DC	634-BJQC

オペレーティングシステム(OS)の構成詳細は35ページをご確認ください。

データベース ソフトウェアの構成詳細は44ページをご確認ください。

ISDM と VFlash カードリーダー [Module Id:1542]

[構成フローへ戻る](#)

- IDSDM(内蔵デュアル SD モジュール)はSDカードスロットが2つあり、冗長(ミラーリング)構成が可能です。
- オンライン交換はできません。
- vFlashとは、サーバ内に1枚のSDカードを持ち、ローカルストレージとして利用可能です。
- FirmwareやOSのバックアップイメージを入れておいたりすることが可能で、リモートサーバとのネットワーク帯域がない、遅い場合、ネットワークを介した転送をする必要がないため便利です。

内蔵冗長 SDカードモジュール (EXIブート用)	iDRAC用 vFlash	Option Id	SKU	Item	
○		5102436	385-BBLE	ISDM と Combo カードリーダー	"IDSDM(内蔵デュアル SD モジュール)とiDRAC用vFlashカードリーダーの組み合わせです。しかし、vFlash専用SDカードが含まれないため、vFlashご利用の場合には、vFlash SDカード付をご選択ください。"
○	○	5102683	385-BBLQ	ISDM と Combo カードリーダー16GB VFlash SD 付き	IDSDM(内蔵デュアル SD モジュール)とiDRAC用vFlashカードリーダーともにご利用の際にご選択ください。
	○	5102684	385-BBLR	VFlash カードリーダー16GB VFlash SD カード 付き	iDRAC用vFlashカードリーダーのみご利用の際にご選択ください。

オペレーティングシステム(OS)の構成詳細は35ページをご確認ください。

内蔵 SDモジュールの構成詳細は42ページをご確認ください。

内蔵 SDモジュール [Module Id:1640]

[構成フローへ戻る](#)

- IDSDM(内蔵デュアル SD モジュール)用のSDカードの選択項目となります。
- ISDM と VFlash カードリーダー [Module Id:1542]にて、IDSDM(内蔵デュアル SD モジュール)をご選択いただいた場合にご選択ください。
- ブートデバイス冗長化のため2枚構成を推奨いたします。

Option Id	SKU	Item
5099396	385-BBKG	16GB microSDHC/SDXC カード
5099397	385-BBKH	32GB microSDHC/SDXC カード
5099398	385-BBKI	64GB microSDHC/SDXC カード
5100615	385-BBCF, 2 x 385-BBKG	2x 16GB microSDHC/SDXC カード
5100616	385-BBCF, 2 x 385-BBKH	2x 32GB microSDHC/SDXC カード
5100617	385-BBCF, 2 x 385-BBKI	2x 64GB microSDHC/SDXC カード

オペレーティングシステム(OS)の構成詳細は35ページをご確認ください。

ISDM と VFlash カードリーダーの構成詳細は42ページをご確認ください。

有効 仮想化 [Module Id:1653]

[構成フローへ戻る](#)

- Windows Serverをご選択いただいた場合に、工場出荷時にHyper-Vハイパーバイザー有効、仮想ハードディスクにゲストOSがインストールされた状態で出荷されます。
- 「VMware ESXi 6.5 NFI」は、ESXi6.5をご利用の際には選択してください。

Option Id	SKU	Item
VHDMR2	618-BBEC	Hyper-V role enabled with プリインストール Std / データセンター OS on incl 仮想 HDD
VME65	634-BJCK	VMware ESXi 6.5 NFI

オペレーティングシステム(OS)の構成詳細は35ページをご確認ください。

- こちらに記載のないOEM VMWareライセンスは、コンフィグレート内の[SOFTWARE]>[Data Center Virtualization & Cloud Infrastructure - [APPEDVC]]から選択が可能です。
- もしくは、営業担当までお問い合わせください。
- インストール先はBOSSかIDSDM(内蔵デュアル SD モジュール)となります。
- VSANIについて、お客様ご自身のライセンスをご利用の際は、ライセンス[Module Id:1651]より、[自分自身の VSAN ライセンスを持つ]をご選択ください。

Option Id	SKU	Item
vSphere および vSOM CPUライセンス		
SE1P1J	634-BHFS	vSphere スタンダード 1CPU ライセンス, 1年間 サブスクリプション Dwngrd Rights 付き, 日本
SE1P3J	634-BHDN	vSphere スタンダード 1CPU ライセンス, 3年間 サブスクリプション Dwngrd Rights 付き, 日本
SE1P5J	634-BHDW	vSphere スタンダード 1CPU ライセンス, 5年間 サブスクリプション Dwngrd Rights 付き, 日本
EP1P1J	634-BHFL	vSphere エンタープライズ プラス 1CPU ライセンス, 1年間 サブスクリプション Dwngrd Rights 付き, 日本
EP1P3J	634-BHEL	vSphere エンタープライズ プラス 1CPU ライセンス, 3年間 サブスクリプション Dwngrd Rights 付き, 日本
EP1P5J	634-BHEF	vSphere エンタープライズ プラス 1CPU ライセンス, 5年間 サブスクリプション Dwngrd Rights 付き, 日本
VP1P3J	634-BECS, 821-14660	vSphere オペレーション マネージャー エンタープライズ プラス 1CPU ライセンス, 3年間 サブスクリプション Dwngrd Rights 付き - 日本
VP1P5J	634-BECO, 821-14661	vSphere オペレーション マネージャー エンタープライズ プラス 1CPU ライセンス, 5年間 サブスクリプション Dwngrd Rights 付き - 日本
VP2P3J	2x 634-BECS, 821-14662	vSphere オペレーション マネージャー エンタープライズ プラス 2CPU ライセンス, 3年間 サブスクリプション Dwngrd Rights 付き - 日本
VP2P5J	2x 634-BECO, 821-14663	vSphere オペレーション マネージャー エンタープライズ プラス 2CPU ライセンス, 5年間 サブスクリプション Dwngrd Rights 付き - 日本
vSphere および vSOM キット		
ESL1YJ	528-BBVL	VMware vSphere Essentials, 3 ホスト, max 2 CPU 毎 ホスト 1年間, 日本
ESL3YJ	528-BBWJ	VMware vSphere Essentials, 3 ホスト, max 2 CPU 毎 ホスト 3年間, 日本
ESL5YJ	528-BBVZ	VMware vSphere Essentials, 3 ホスト, max 2 CPU 毎 ホスト 5年間, 日本
ESP1YJ	634-BHDP	vSphere Ess プラス キット 6CPU ライセンス, 1年間 サブスクリプション Dwngrd Rights 付き, 日本
ESP3YJ	634-BHDK	vSphere Ess プラス キット 6CPU ライセンス, 3年間 サブスクリプション Dwngrd Rights 付き, 日本
ESP5YJ	634-BHEN	vSphere Ess プラス キット 6CPU ライセンス, 5年間 サブスクリプション Dwngrd Rights 付き, 日本
STDJ1J	528-BBWF	vSphere スタンダード Acceleration キット, 6 CPU, 1 ロケーション (vCenter サーバを含め) 1年間, 日本
STDJ3J	528-BBVP	vSphere スタンダード Acceleration キット, 6 CPU, 1 ロケーション (vCenter サーバを含め) 3年間, 日本
STDJ5J	528-BBWG	vSphere スタンダード Acceleration キット, 6 CPU, 1 ロケーション (vCenter サーバを含め) 5年間, 日本
EPLJ1J	528-BBVH	vSphere Enterprise Plus Acceleration キット, 6 CPU, 1 ロケーション (vCenter サーバを含め) 1年間, 日本
EPLJ3J	528-BBVV	vSphere Enterprise Plus Acceleration キット, 6 CPU, 1 ロケーション (vCenter サーバを含め) 3年間, 日本
EPLJ5J	528-BBWD	vSphere Enterprise Plus Acceleration キット, 6 CPU, 1 ロケーション (vCenter サーバを含め) 5年間, 日本
VEPA3J	634-BECL, 821-14659	vSphere Ops マネージャー Ent プラス Acceleration キット 6CPU ライセンス, 3年間 サブスクリプション Dwngrd Rights 付き - 日本
vCenter ライセンス		
VCT1YJ	528-BBVG	VMware vCenter Foundation, Per Instance limit 4 ホスト 1年間, 日本
VCT3YJ	528-BBWK	VMware vCenter Foundation, Per Instance limit 4 ホスト 3年間, 日本
VCT5YJ	528-BBVW	VMware vCenter Foundation, Per Instance limit 4 ホスト 5年間, 日本
VCS1YJ	634-BHDZ	VMware vCenter スタンダード ライセンス, 1年間 サブスクリプション Dwngrd Rights 付き, NFI, 日本
VCS3YJ	634-BHDS	VMware vCenter スタンダード ライセンス, 3年間 サブスクリプション Dwngrd Rights 付き, NFI, 日本
VCS5YJ	634-BHGM	VMware vCenter スタンダード ライセンス, 5年間 サブスクリプション Dwngrd Rights 付き, NFI, 日本

オペレーティングシステム(OS)の構成詳細は35ページをご確認ください。

2nd OSの構成詳細は41ページをご確認ください。

ISDMとVflashカードリーダーの構成詳細は42ページをご確認ください。

ブート最適化ストレージカードの構成詳細は26ページをご確認ください。

データベース ソフトウェア [Module Id:1657]

[構成フローへ戻る](#)

- 追加コア/サーバライセンス、およびSQL CALにつきましては、クライアントアクセス ライセンス[Module Id:1658]からご選択ください。
- SQL2014へのダウングレードオプションはございません。

Microsoft SQL Server 2017 スタンダード

言語	ライセンス	Item	Option Id	SKU
日本語版	サーバ+ユーザCAL	Microsoft SQL サーバー 2017 スタンダード,OEM, 5 ユーザー CALsを含め, NFI, 日本語	G7SEN32	634-BQHW
	サーバ+デバイスCAL	Microsoft SQL サーバー 2017 スタンダード,OEM, 5 デバイス CALsを含め, NFI, 日本語	GCI0HFS	634-BQIC
	4コア	Microsoft SQL サーバー 2017 スタンダード, 4 コア, OEM, NFI, 日本語	G420CFG	634-BQHU
英語版	サーバ+ユーザCAL	Microsoft SQL サーバー 2017 スタンダード,OEM, 5 ユーザー CALsを含め, NFI, 英語	GD2PI63	634-BPNX
	サーバ+デバイスCAL	Microsoft SQL サーバー 2017 スタンダード,OEM, 5 デバイス CALsを含め, NFI, 英語	GGOTX97	634-BPNW
	4コア	Microsoft SQL サーバー 2017 スタンダード, 4 コア, OEM, NFI, 英語	G08X4L6	634-BPNZ

Microsoft SQL Server 2016 スタンダード

言語	ライセンス	Item	Option Id	SKU
日本語版	サーバ+ユーザCAL	Microsoft SQL Server 2016 スタンダード,OEM, 5 ユーザ CALs含め, NFI, 日本語	MSS5U0J	634-BJQH
	サーバ+デバイスCAL	Microsoft SQL Server 2016 スタンダード,OEM, 5 デバイス CALs 含め, NFI, 日本語	MSS5DOJ	634-BJQI
	4コア	Microsoft SQL Server 2016 スタンダード, 4 コア, OEM, NFI, 日本語	MSS4COJ	634-BJQG
英語版	サーバ+ユーザCAL	Microsoft SQL Server 2016 スタンダード,OEM, 5 ユーザ CALs含め, NFI, 英語	MSS5UO	634-BJCP
	サーバ+デバイスCAL	Microsoft SQL Server 2016 スタンダード,OEM, 5 デバイス CALs 含め, NFI, 英語	MSS5DO	634-BJCS
	4コア	Microsoft SQL Server 2016 スタンダード, 4 コア, OEM, NFI, 英語	MSS4CO	634-BJCO

クライアントアクセス ライセンスの構成詳細は41ページをご確認ください。

システム管理 アップグレード [Module Id:1659]

[構成フローへ戻る](#)

- iDRAC9の設定項目となります。ご選択いただいた内容が製品出荷時に反映されます。
- 詳細はリンク先にてご確認ください。

iDRAC9 ユーザーガイド

http://www.dell.com/support/manuals/jp/ja/jpbsd1/poweredge-r740/idrac_3.00.00.00_ug

Lifecycle Controller ユーザーガイド

http://www.dell.com/support/manuals/jp/ja/jpbsd1/poweredge-r740/lc_ug_3.0

Option Id	SKU	Item	iDRAC9 Express	iDRAC9 Enterprise	
ADEB	631-AAAK	Provisioning Server	○	○	OpenManage Essentialsサーバが自動的にサーバを検出します。
DHCP	379-BCRB	DHCP with Zero Touch	✖	○	DHCPサーバとNFS/CIFSの共有ファイルサーバを用いて、プロファイルベースの一括設定が可能になります。
SHLOM	379-BBTT	iDRAC management traffic over shared LOM	○	○	iDRAC専用ポートではなく、NDC(ネットワークデータカード)のポートをiDRAC リモートコンソール用ポートとして利用する場合にはこちらをご選択ください。
STATIC	385-BBLG	Static IP	○	○	14Gサーバよりデフォルト設定がDHCPとなっております。13Gサーバ同様のIPアドレスでの出荷をご希望の場合にはこちらをご選択ください。

システム マネジメントの構成詳細は26ページをご確認ください。

追加ソフトウェア[Module Id:1698]

[構成フローへ戻る](#)

- vCenterコンソールに、サーバのハードウェア管理のためのOpenManageをプラグイン、単一コンソールで、物理・仮想環境を管理することができます。

Option Id	SKU	Item
VMV3Y	634-BJBD	OpenManage 内蔵 VMware vCenter 用 - 1 ホスト インクリメント, 3 年間 ライセンスdigitally fulfilled
VMV5Y	634-BJBC	OpenManage 内蔵 VMware vCenter 用 - 1 ホスト インクリメント, 5 年間 ライセンスdigitally fulfilled

ハードウェアサポート [Module Id:29]、オンサイト診断 サービス [Module Id:713]、
データプロテクション [Module Id:1291]、Proactive メンテナンス アド-オン [Module Id:1284]

[構成フローへ戻る](#)

サポートツールと自動化されたサポート

SupportAssist

SupportAssist により、迅速な問題解決を実現するとともに、プロアクティブで予測的な対応によりシステムの安定性が高まり、ダウンタイムを最小化することが可能となります。

- ・自動化された問題検出とデータ収集
- ・自動化された問題通知とケース作成
- ・障害防止のための予測的問題検出(プロサポートプラスのみ)
- ・月次最適化レポート(プロサポートプラスのみ)

ハードウェアサポート

プロサポートプラス(エンタープライズ製品向け)

従来の手動サポート

高いお客様の負荷、長いダウンタイム



プロアクティブな自動化サポート

低いお客様の負荷とダウンタイム



予測的な* 自動化サポート

障害やダウンタイムを回避



※ 現在はサーバハードウェア (hard disk, backplane and expanders) のみ

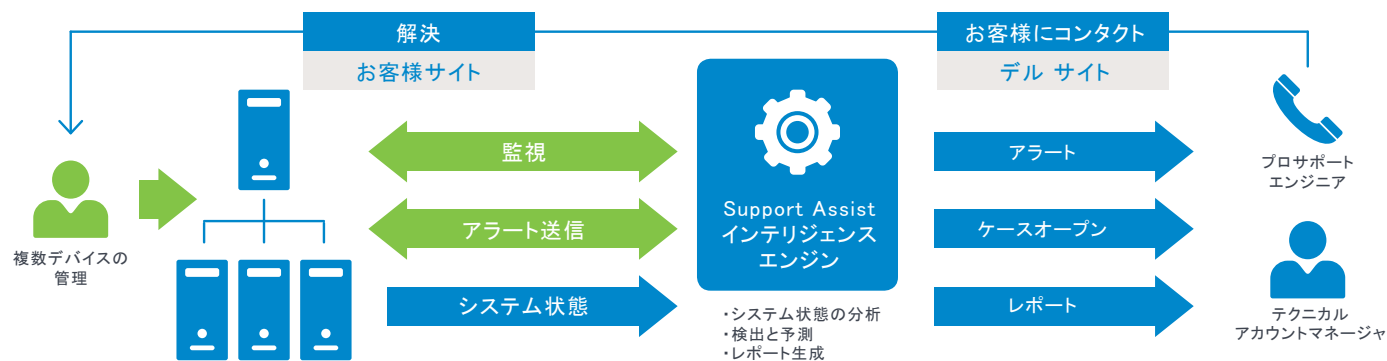

保守サービスは下記のモジュールの組み合わせとなります。

ハードウェアサポート [Module Id:29]			オンサイト診断 サービス [Module Id:713]	データプロテクション [Module Id:1291] (HDD返却不要サービス)	Proactive メンテナンス アド-オン [Module Id:1284] (プロサポートプラスのみ)
保守年数	保守サービスレベル	オンサイト作業日時			
3年	プロサポートプラス	ミッションクリティカル 当日4時間 (24x365)	あり	あり	あり
4年		翌営業日 (6営業日9-17時)	なし	なし	なし
5年					
7年	プロサポート	ミッションクリティカル 当日4時間 (24x365)			
3年		翌営業日 (6営業日9-17時)			
4年					
5年	ベーシックサポート	ミッションクリティカル 当日4時間 (24x365)			
3年		翌営業日 (6営業日9-17時)			
4年					
5年					

保守サービスレベル

	プロサポートプラス	プロサポート	ベーシックサポート
TEL受付	24時間365日	24時間365日	月～金 9-18時
ハードウェアオンサイト	当日4時間または 翌営業日	当日4時間または 翌営業日	パーツ配送(パーツにより翌営業日)
HDD返却不要サービス	オプション	オプション	オプション
オンサイト診断サービス	オプション	オプション	
OEMハイパーバイザー/OSのTELサポート	○	○	
最長7年間のサポート	○	○	
上級エンジニアへのお問い合わせ	○		
専任テクノロジーサービスマネージャー (旧 テクニカルアカウントマネージャー)	○		
サポートアシスト	◎	○	△
自動問題検出 システム状態の情報収集	○	○	○
プロアクティブな自動ケース作成と通知	○	○	
ハードウェア障害の予兆検知	○		
月次のアセット管理とサポート対応履歴の報告	○		
月次のファームウェア・システムアップデート情報の提供	○		
上記 オンサイト ファームウェア/アップデート対応	オプション(プロアクティブメンテナンス オンサイトサービス 年1回)		

オンサイト作業日時/オンサイト診断サービス

	ミッションクリティカル 当日4時間対応オンサイト	翌営業日対応オンサイト	オンサイト診断サービス
オンサイト受付完了の定義	ミッションクリティカル対応では、発生した問題がビジネス継続に重大な影響を与える場合に「重要度1(Sev.1)」指定することができます。 この場合、直ちにエンジニア派遣し、トラブルシューティングをTELとオンサイトで同時進行させるとともに、交換パーツの優先手配を行います。 派遣決定から4時間以内を目標にエンジニアを到着させます。 「重要度2(Sev.2)影響は大きいものの直近の業務に対応するための代替手段と解決策がある状態」、「重要度3(Sev.3)ビジネスへの影響が軽微な場合」では、お客様のご協力のもと、TELでのトラブルシューティングにて故障部位を特定し、派遣決定から4時間以内を目標にエンジニアを到着させます。	お客様のトラブルシューティングへのご協力のもと、 当日16時までに修理が必要と弊社テクニカルサポートが判断した場合、対象地域ごとに、下記を目安として修理に伺います。 当日16時までに判断がなされない場合は、その翌営業日が基準日となります。	簡易的なTELでのトラブルシューティングを実施し、 パーツとともにエンジニアがオンサイト、 現地でトラブルシューティングとパーツ交換を実施します。
オンサイト受付完了時間	24時間 365日	9～17時	
オンサイト作業開始時間	24時間 365日	月-土 9-17時(祝祭日、年末年始を除く)	
最終退出時間		19時	

- お電話いただく前に、システム本体に記載されているサービスタグ（またはエクスプレスサービスコード）をご用意ください。
- エクスプレスサービスコードはサービスタグを9桁から11桁の番号に置き換えたものであり、電話でのお問い合わせの際に入力できるようになっています。
- 下記のサイトより、テクニカルサポートの連絡先をご確認ください。
<http://www.dell.com/support/incidents-online/jp/ja/jpsd1/contactus/Dynamic>
- 保守年数6年が必要な場合は担当営業までお問合せください。

- プロサポートプラスは、システム単位で包括的な技術サポートを行います。不具合発生を未然に防ぐプロアクティブな支援を行います。重度障害発生時取り纏めが必要なお客様向けの保守サービスです。
- プロサポートは、サーバ単体向けの保守サービスで、技術支援やオンサイト等において、日本において最低限の保守サービスを提供します。
- ベーシックサポートは、ビジネスインパクトのないサーバ単体のハードウェアのみの保守サービスで、交換パーツ送付後、多くのケースでお客様ご自身で交換作業を実施いただけます。
- HDD返却不要サービスは、HDD、SSDを交換した際に、故障したディスクを返却することなく、お客様が保持できるオプションサービスです。これにより、故障したディスクに機密データが含まれていた場合でも、お客様のセキュリティポリシーに基づいて取り扱うことができます。なお、NVMeは対象外となります。
- プロアクティブメンテナンスは、プロサポートプラス+サポートアシストのアドオンオプションです。年1回、ファームウェア、ドライバの更新作業を実施します。
- 1000台以上の環境やデータセンター向け保守サービスは別途営業担当までお問い合わせください。
- 詳細はURL、もしくは一覧表をご確認ください。

サポート概要トップ

<http://www.dell.com/learn/jp/ja/jpcorp1/service-contracts-support-services>

プロサポートプラス

<http://www.dell.com/learn/jp/ja/jpcorp1/legal~service-descriptions-ja/Documents~prosupport-plus-sd-JA.pdf>

オンサイト診断サービス

<http://www.dell.com/learn/jp/ja/jpcorp1/legal~service-descriptions-ja/documents~dell-prosupport-global-onsite-diagnostic-service-ja.pdf>

HDD返却不要サービス

http://www.dell.com/learn/jp/ja/jpcorp1/legal~service-descriptions-ja/Documents~Dell_Keep_Your_Hard_Drive_v3_0_December_1_2014_PR_JA.pdf

ソフトウェアプロサポート(ベーシックサポートには適用されません)

<http://www.dell.com/learn/jp/ja/jpcorp1/legal~service-descriptions-ja/documents~dell-prosupport-for-software-ja.pdf>

ハードウェアサポート

保守レベル	オンサイト	Item	Option Id	SKU
プロサポート プラス	4時間	3年間 ProSupport Plus & ミッションクリティカル: 4時間対応オンサイト保守サービス(7x24)	XC3U-WR1714-JP	709-15022, 709-15023, 710-85487, 865-36961, 865-36962, 883-16206, 883-16221
		4年間 ProSupport Plus & ミッションクリティカル: 4時間対応オンサイト保守サービス(7x24)	G40WK5R	709-15022, 709-15023, 710-85493, 865-36961, 865-53947, 865-53948, 883-16206, 883-16221
		5年間 ProSupport Plus & ミッションクリティカル: 4時間対応オンサイト保守サービス(7x24)	XC3U-WR1716-JP	709-15022, 709-15023, 710-85499, 865-36961, 865-36966, 865-36967, 883-16206, 883-16221
		7年間 ProSupport Plus & ミッションクリティカル: 4時間対応オンサイト保守サービス(7x24)	XC3U-WR1718-JP	709-15022, 709-15023, 710-85511, 865-36961, 865-36970, 865-36971, 883-16206, 883-16221
	翌営業日	3年間 ProSupport Plus: 翌営業日対応オンサイト保守サービス(6営業日9-17時)	XX6L-WR1728-JP	709-15022, 709-15023, 710-85853, 865-37004, 883-16206, 883-16221
		4年間 ProSupport Plus: 翌営業日対応オンサイト保守サービス(6営業日9-17時)	G95S0B7	709-15022, 709-15023, 710-85855, 865-53956, 865-66159, 883-16206, 883-16221
		5年間 ProSupport Plus: 翌営業日対応オンサイト保守サービス(6営業日9-17時)	XX6L-WR1730-JP	709-15022, 709-15023, 710-85857, 865-37007, 865-37017, 883-16206, 883-16221
		7年間 ProSupport Plus: 翌営業日対応オンサイト保守サービス(6営業日9-17時)	XX6L-WR1732-JP	709-15022, 709-15023, 710-85863, 865-37011, 865-37018, 883-16206, 883-16221
プロサポート	4時間	3年間 ProSupport & ミッションクリティカル: 4時間対応オンサイト保守サービス(7x24)	XC3C-WR556-JP	709-15022, 709-15023, 710-85467, 865-36934, 865-36960, 883-16206
		4年間 ProSupport & ミッションクリティカル: 4時間対応オンサイト保守サービス(7x24)	G0VOLH5	709-15022, 709-15023, 710-85469, 865-36934, 865-53942, 865-53946, 883-16206
		5年間 ProSupport & ミッションクリティカル: 4時間対応オンサイト保守サービス(7x24)	XC3C-WR558-JP	709-15022, 709-15023, 710-85859, 865-36933, 865-36934, 865-36935, 883-16206
		7年間 ProSupport & ミッションクリティカル: 4時間対応オンサイト保守サービス(7x24)	XC3C-WR1830-JP	709-15022, 709-15023, 710-85457, 865-36934, 865-36948, 865-36949, 883-16206
	翌営業日	3年間 ProSupport: 翌営業日対応オンサイト保守サービス(6営業日9-17時)	XX6I-WR548-JP	709-15022, 709-15023, 710-85845, 865-37003, 883-16206
		4年間 ProSupport: 翌営業日対応オンサイト保守サービス(6営業日9-17時)	G782BFN	709-15022, 709-15023, 710-85846, 865-53954, 865-66158, 883-16206
		5年間 ProSupport: 翌営業日対応オンサイト保守サービス(6営業日9-17時)	XX6I-WR550-JP	709-15022, 709-15023, 710-85847, 865-36977, 865-37015, 883-16206
		7年間 ProSupport: 翌営業日対応オンサイト保守サービス(6営業日9-17時)	XX6I-WR1836-JP	709-15022, 709-15023, 710-85842, 865-36993, 865-37016, 883-16206
ベーシック	パーツ送付 or 翌営業日	3年間 翌営業日対応オンサイト保守サービス(6営業日9-17時)	XX6A-WR574-JP	709-15022, 709-15023, 710-85777, 883-16206, 883-16222
		4年間 翌営業日対応オンサイト保守サービス(6営業日9-17時)	G5G9NB8	709-15022, 709-15023, 710-85781, 865-66157, 883-16206, 883-16222, 883-16352
		5年間 翌営業日対応オンサイト保守サービス(6営業日9-17時)	XX6A-WR576-JP	709-15022, 709-15023, 710-85785, 865-37014, 883-16206, 883-16222

ハードウェアサポート [Module Id:29]、オンサイト診断 サービス [Module Id:713]、
データプロテクション [Module Id:1291]、Proactive メンテナンス アド-オン [Module Id:1284](続き)

[構成フローへ戻る](#)

■ オンサイト診断 サービス

Option Id	SKU	Item
X-OD410	714-11834	3年間 当日対応オンサイト診断サービス (システム保証 SLA 適用)
X-OD412	714-11836	5年間 当日対応オンサイト診断サービス (システム保証 SLA 適用)
X-OD414	714-11838	7年間 当日対応オンサイト診断サービス (システム保証 SLA 適用)
X-ODB17	714-11820	3年間 翌営業日対応オンサイト診断サービス
X-ODB19	714-11822	5年間 翌営業日対応オンサイト診断サービス
X-ODB21	714-11824	7年間 翌営業日対応オンサイト診断サービス

■ データプロテクション

Option Id	SKU	Item
XA3A-WR272	704-11685	3年間HDD返却不要サービス
XA3A-WR276	704-11687	5年間HDD返却不要サービス
XA3A-WR1842	704-11683	7年間HDD返却不要サービス

■ Proactive メンテナンス アド-オン

Option Id	SKU	Item
XZ1A-WR2050	713-10380	3年間 プロアクティブメンテナンスオンサイトサービス - DSP (PowerEdge/PowerVault) - 一回/年
XZ1A-WR2052	713-10384	5年間 プロアクティブメンテナンスオンサイトサービス - DSP (PowerEdge/PowerVault) - 一回/年
XZ1A-WR2054	713-10388	7年間 プロアクティブメンテナンスオンサイトサービス - DSP (PowerEdge/PowerVault) - 一回/年

デプロイメントサービス [Module Id:714]

[構成フローへ戻る](#)

- ProDeploy フレックスは同一サイト40台以上の、物理設置作業中心のデータセンター向けサービスです。詳細は営業担当までお問い合わせください。
- ProDeploy ボリュームは、8台以上または20台以上の2階層のボリューム価格帯をご用意しております。詳細は営業担当までお問い合わせください。
- その他、お客様の要件ごとにカスタマイズされたサービスの提供も可能ですので、別途お問い合わせください。
- トレーニングクレジットにつきましては、エデュケーションサービス (JPDellEducationServices@Dell.com) までお問合せください。または、www.dell.com/jp/DES にアクセスしてください。
- 各種詳細につきましては、下記URLもご参照ください。

ベーシックデプロイメント

<http://www.dell.com/learn/jp/ja/jpcorp1/legal~service-descriptions-ja/documents~basic-deployment-sd-ja.pdf>

ProDeploy

<http://www.dell.com/learn/jp/ja/jpcorp1/legal~service-descriptions-ja/documents~prodeploy-sd-ja.pdf>

ProDeploy プラス

<http://www.dell.com/learn/jp/ja/jpcorp1/legal~service-descriptions-ja/Documents~prodeploy-plus-sd-JA.pdf>

Option Id	SKU	Item
P-YD85	683-19784	ベーシック デプロイメント デル サーバ R シリーズ 1U/2U
P-YD86	683-19785, 683-19786	ProDeploy デル サーバ R シリーズ 1U/2U
P-YD88	683-19788, 683-19789, 706-12470	ProDeploy プラス デル サーバ R シリーズ 1U/2U
X-YD38	683-20770	ProDeploy ボリューム 価格 (最小 Qty と Separate 非-Tied Sku 必要)
X-YD42	683-20939	ProDeploy フレックス プランニングとマネジメント(SOW 必要)
X-IR1	683-12965	インストール サービス なし

	ベーシックデプロイメント	ProDeploy	ProDeploy Plus
対応時間帯	営業時間	24時間365日	24時間365日
オンサイトでのハードウェア設置、ケーブリング、ラベル貼付	○	○	○
iDRAC基本設定、BIOS・ドライバ・ファームウェアのアップデート	(OEM OS選択時のみ)	○	○
システム、OS、ハイパーバイザー、ファームウェアのインストール・構成、OpenManage Essentials等の管理コンソール設定		リモート(リモートでの実施不可の場合には別途要相談)	オンサイト
リモートPMIによるプロジェクトマネージメント		○	○
テクニカルサポートへの構成データ転送		○	○
製品ナレッジを伴うプロジェクト文書		○	○
導入後30日間のリモート構成サポート			○
300トレーニングクレジット(1年間有効)			○

追加デプロイメントサービスの構成詳細は49ページをご確認ください。

追加 デプロイメント サービス [Module Id:1290]

[構成フローへ戻る](#)

- VSAN固有のネットワークスイッチの設定を確認します。(スイッチ設定作業は含まれません)
- 仮想スイッチの設定、NTP,DNS、経路指定などを対象とします。
- vSANデータストアに追加された新しいノードでディスクグループを設定します。
- ノードをクラスタに追加します。
- VSANストレッチクラスタは対象外となります。
- その他の追加デプロイメント サービスに関しましては営業担当までお問い合わせください。
- 詳細につきましては、下記URLもご参照ください。

エンタープライズ向け ProDeploy (ProDeploy for Enterprise)

<http://www.dell.com/learn/jp/ja/jpcorp1/legal~service-descriptions-ja/documents~prodeploy-sd-ja.pdf>

Option Id	SKU	Item
X-YD159	683-21312	ProDeploy Plus アド オン:VMware vSAN (ProDeploy Plus 必要)
X-YD160	683-21311	ProDeploy アド オン:VMware vSAN (ProDeploy 必要)

デプロイメントサービスの構成詳細は49ページをご確認ください。

DPS:トレーニングと認証 [Module Id:1280]

[構成フローへ戻る](#)

- エデュケーションサービスは、お客様の IT 投資を最大限に活かせるよう、将来にわたって有益な正しいスキルを身につけるトレーニングプログラムを提供します。
- 様々なトレーニングオプションを用意しているため、講義形式、バーチャルトレーニング、eラーニングによる自己学習型トレーニングなどがあり、お客様のご都合に合う形態でトレーニングが受講できます。
- トレーニングクレジットを取得するには、クレジットが特典として付帯されるデルのソリューション(Pro Deploy Plus)を購入、あるいはハードウェアとともに購入、またはクレジット単体での購入が可能です。
- 1括でまとめてトレーニングクレジットを購入してもいいですし、期ごとに、必要なクレジットを追加・累積することもできます。トレーニングクレジットは購入日から1年間有効で、デルエデュケーションサービスが提供するすべてのトレーニングコースにご利用いただけます。
- 現在提供可能なコース一覧など、まずは、エデュケーションサービス(JPDellEducationServices@Dell.com)までお問合せください。または、www.dell.com/jp/DES にアクセスしてください。

Option Id	SKU	Item
P-DR55	706-12408	Dell JumpStart トレーニング PowerEdge ブレード 用- 1-日間 パブリック (ILT/VILT)
P-DR42	706-12386	Dell JumpStart トレーニング PowerEdge サーバ用 - 1-日間 パブリック (ILT/VILT)
P-DR44	706-12388	Dell OpenManage トレーニング パブリッククラス 用 - 1 日間 パブリック (ILT/VILT)
P-DR45	706-12389	Dell OpenManage Essentials 管理 - 2-日間 オンサイト (最大 6 学生)
P-DR54	706-12402	Optimizing & Managing Dell FX2 Converged ソリューション - 2-日間 オンサイト (Max 6 学生)
P-DR43	706-12387	Optimizing & Managing Dell PowerEdge サーバ ソリューション - 2-日間 オンサイト (Max 6 学生)
P-DR51	706-12397	Dell JumpStart トレーニング PowerEdge VRTX Converged ソリューション用 - 1-日間 パブリック (ILT/VILT)
P-DR52	706-12398	Optimizing & Managing Dell PowerEdge VRTX Converged ソリューション - 2-日間 オンサイト (Max 6 学生)
P-DR53	706-12401	Dell JumpStart トレーニング PowerEdge FX2 Converged ソリューション 用- 1 日間 パブリック (ILT/VILT)
P-DR56	706-12409	Optimizing & Managing Dell PowerEdge ブレード ソリューション - 2-日間 オンサイト (Max 6 学生)
X-DR799	706-12547	教育 サービス トレーニング クレジット 1 - Redeem at www.LearnDell.com , オーダー日付から期限は1年間となります。
X-DR800	706-12548	教育 サービス トレーニング クレジット 10 -Redeem at www.LearnDell.com , オーダー日付から期限は1年間となります。
X-DR801	706-12549	教育 サービス トレーニング クレジット 100 -Redeem at www.LearnDell.com , オーダー日付から期限は1年間となります。
X-DR802	706-12550	教育 サービス トレーニング クレジット 1000-Redeem at www.LearnDell.com , オーダー日付から期限は1年間となります。
X-DR803	706-12551	教育 サービス トレーニング クレジット 10000 - Redeem at www.LearnDell.com , オーダー日付から期限は1年間となります。

リモートコンサルティングサービス [Module Id:735]

[構成フローへ戻る](#)

- 特定の ITインフラ・サービスをリモートで支援するアドバイザーサービスです。
- Dell EMCのベストプラクティスに基づいた構成における提案、助言をいたします。
- 対象は、VMWare[®] vSphere、Microsoft Hyper-V、Microsoft SQL Server、Microsoft Azure、Dell Networking 製品などです。
- リモートコンサルティングサービスの詳細は、下記URLをご参照ください。
<http://i.dell.com/sites/doccontent/legal/service-descriptions/ja/Documents/dell-remote-consulting-services-sd-JA.pdf>

Option Id	SKU	Item
XH6A-WR1737	715-10959	リモートアドバイザーサービスなし
XH6A-WR1733	715-10955	デプロイメント コンサルティング 1年間 1 時間リモート コンサルティング サービス
XH6A-WR1734	715-10956	デプロイメント コンサルティング 1年間 1 ケースリモート コンサルティング サービス
XH6A-WR1735	715-10957	デプロイメント コンサルティング 3年間 3 ケースリモート コンサルティング サービス
XH6A-WR1736	715-10958	デプロイメント コンサルティング 3年間 5 ケースリモート コンサルティング サービス

- Dell EMCレールキットは19インチラック用のEIA-310-E仕様に準拠しています。
- レール調整可能範囲は、ラックの前後ポストの外側面の距離を表します。
- Dell EMCのTitan/Titan-Dラックへの搭載の場合は、1U Combo Drop-In/Stab-In レールをご選択ください。
- ケーブルマネージメントアームをご選択いただければ、サーバ背面のコードとケーブルを整理して固定し、ケーブルを外さずにサーバをラックから引き出すことができます。
- ラックレールとラックとの互換性の詳細は、下記URLにてご確認ください。
<http://www.dell.com/learn/us/en/555/business~solutions~engineering-docs~en/documents~rail-rack-matrix.pdf>

Option Id	SKU	Item	ケーブル マネージメント アーム	サポートラックタイプ					レール調整可能範囲						最小 ラックレール 奥行き (mm)	
				4ポストラック			2ポストラック		Square		Round		Thread			
				四角 穴	ネジ無 丸穴	ネジ穴	Flush	Center	Min	Max	Min	Max	Min	Max		
RDYRL	770- BBBC	ReadyRails™ スライドレール ケーブルマネージメント アームなし	なし	○	○	○				681	868	667	861	681	883	720
RRCMA	770- BBBL	ReadyRails™ スライドレール ケーブルマネージメント アーム付き	あり	○	○	○				681	868	667	861	681	883	845
STATIC	770- BBBM	ReadyRails™ スタティックレール 2/4-ポストラック用		○	○	○	○	○		608	879	594	872	604	890	622
1URAIL	770- BCIO	1U Combo Drop-In/ Stab-In レール		○	○	○				603	915	603	915	603	915	720
NORAIL	770-BBHJ	ラックレール/ ケーブル マネージメント アーム なし														

トランシーバ

Option Id	SKU	Item
XS1000	407-BBEL	デル ネットワーキング, トランシーバ, SFP, 1000BASE-T
FNG1CP	407-BBWT	デル ネットワーキング トランシーバ, SFP+ 10GBASE-T, 30m reach on CAT6a/7
S25G85	407-BBZO	デル ネットワーキング, トランシーバ, SFP+ 10GbE SR, 85c, MMF Duplex, LC
STC10L	407-BBVK	SFP+, SR, 光学トランシーバ, インテル, 10Gb-1Gb
SFP10G	407-BBRN	SFP+, 短距離, 光トランシーバ, LCコネクタ, QLogic 578xxシリーズとの10 Gb互換性
GY8SJMN	407-BCBE	デル EMC PowerEdge SFP+ SR Optic, 10GbE, 850nm
SFP10SR	407-BBEF	デル ネットワーキング, トランシーバ, SFP+, 10GbE, SR, 850nm 波長, 300m リーチ
10GBLR	407-BBEE	デル ネットワーキング, トランシーバ, SFP+, 10GbE, LR, 1310nm 波長, 10km リーチ
F622T5	407-BBWO	デル ネットワーキング トランシーバ, SFP28, 25GbE, SR, 850nm, MPO, OM3/OM4 MMF
QS40RS	407-BBBY	デル ネットワーキング, トランシーバ, 40GE QSFP+ Short Reach Optics, 850nm 波長, 100-150m Reach on OM3/OM4
EL10SR	407-BBQE	Emulex トランシーバ, SFP+, 10Gb, 短距離, for use in Emulex OCm1402 10Gb NW Adpt Only
QLSFP	406-BBCT	QLogic, トランシーバ, SFP+, 10Gb, 短距離
TRAN10	407-BBOH	Mellanox, トランシーバ, SFP+, 10Gb, 短距離, for use in Mellanox CX3 10Gb NW Adpt Only
TRAN40	407-BBOG	Mellanox, トランシーバ, QSFP, 40Gb, 短距離, for use in Mellanox CX3 40Gb NW Adpt Only

※Broadcom57414(ネットワークドーターカード版), Mellanox Connect X-4 LX用トランシーバ, およびDACケーブルについては、別途営業担当までお申し付けください。

ケーブル

Option Id	SKU	Item
F9KCMD	470-ABME	デル ネットワーキング, ケーブル, SFP+ to SFP+, 10GbE, アクティブ 光学 (Optics 含め) ケーブル, 2 メートル
FRKJ7H	470-ABMH	デル ネットワーキング, ケーブル, SFP+ to SFP+, 10GbE, アクティブ 光学 (Optics 含め) ケーブル, 3 メートル
FP8VXY	470-ABMM	デル ネットワーキング, ケーブル, SFP+ to SFP+, 10GbE, アクティブ 光学 (Optics 含め) ケーブル, 5 メートル
F65KM4	470-ABLY	デル ネットワーキング, ケーブル, SFP+ to SFP+, 10GbE, アクティブ 光学 (Optics 含め) ケーブル, 7 メートル
FHP33R	470-ABMC	デル ネットワーキング, ケーブル, SFP+ to SFP+, 10GbE, アクティブ 光学 (Optics 含め) ケーブル, 10 メートル
FC65GY	470-ABMK	デル ネットワーキング, ケーブル, SFP+ to SFP+, 10GbE, アクティブ 光学 (Optics 含め) ケーブル, 15 メートル
F7C60X	470-ABMO	デル ネットワーキング, ケーブル, SFP+ to SFP+, 10GbE, アクティブ 光学 (Optics 含め) ケーブル, 20 メートル
AOC5	470-ABYD	デル ネットワーキング OmniPath ケーブル, QSFP28-QSFP28, Active (Optics を含め), 5 メートル
AOC10	470-ABXX	デル ネットワーキング OmniPath ケーブル, QSFP28-QSFP28, Active (Optics を含め), 10 メートル
AOC15	470-ABXY	デル ネットワーキング OmniPath ケーブル, QSFP28-QSFP28, Active (Optics を含め), 15 メートル
AOC20	470-ABXZ	デル ネットワーキング OmniPath ケーブル, QSFP28-QSFP28, Active (Optics を含め), 20 メートル
AOC30	470-ABYB	デル ネットワーキング OmniPath ケーブル, QSFP28-QSFP28, Active (Optics を含め), 30 メートル
AOC100	470-ABXW	デル ネットワーキング OmniPath ケーブル, QSFP28-QSFP28, Active (Optics を含め), 100 メートル
AOC50	470-ABYW	デル ネットワーキング OmniPath ケーブル, QSFP28-QSFP28, Active (Optics を含め), 50M
PSV05	470-ABXR	デル ネットワーキング OmniPath ケーブル, QSFP28-QSFP28, パッシブ DAC, 0.5M, UL1581
PSV1	470-ABXT	デル ネットワーキング OmniPath ケーブル, QSFP28-QSFP28, パッシブ DAC, 1M, UL1581
PSV2	470-ABXU	デル ネットワーキング OmniPath ケーブル, QSFP28-QSFP28, パッシブ DAC, 2M, UL1581
PSV3	470-ABXV	デル ネットワーキング OmniPath ケーブル, QSFP28-QSFP28, パッシブ DAC, 3M, UL1581
S51CCP	470-ACBZ	Mellanox EDR VPI InfiniBand QSFP パッシブ Copper ケーブル, LSZH, 0.5m
SC8NP9	470-ACCB	Mellanox EDR VPI InfiniBand QSFP パッシブ Copper ケーブル, LSZH, 1m
S4D08K	470-ACCC	Mellanox EDR VPI EDR InfiniBand QSFP パッシブ Copper ケーブル, LSZH, 2m
S4GYVW	470-ACCD	Mellanox EDR VPI EDR InfiniBand QSFP パッシブ Copper ケーブル, LSZH, 3m
SY4V20	470-ACCH	Mellanox EDR VPI EDR InfiniBand QSFP assembled 光学 ケーブル, LSZH, 5m
SGG5PX	470-ACCE	Mellanox EDR VPI EDR InfiniBand QSFP assembled 光学 ケーブル, LSZH, 10m

DACケーブル

Option Id	SKU	Item
SFDAC1	470-AAGN	デルネットワークング、ケーブル、SFP+ to SFP+, 10GbE, Copper Twinax ダイレクトアタッチ ケーブル, 1メートル
C10C3M	470-AAGP	デルネットワークング、ケーブル、SFP+ to SFP+, 10GbE, Copper Twinax ダイレクトアタッチ ケーブル, 3メートル
C10C5M	470-AAGR	デルネットワークング、ケーブル、SFP+ to SFP+, 10GbE, Copper Twinax ダイレクトアタッチ ケーブル, 5メートル
40G1M	470-AAFE	デル ネットワーキング ケーブル QSFP+ to QSFP+ 40GbE パッシブ Copper ダイレクト アタッチ ケーブル 1メートル
40G3M	470-AAGI	デル ネットワーキング ケーブル QSFP+ to QSFP+ 40GbE パッシブ Copper ダイレクト アタッチ ケーブル 3メートル
C40PC5M	470-AAFF	デル ネットワーキング ケーブル QSFP+ to QSFP+ 40GbE パッシブ Copper ダイレクト アタッチ ケーブル 5メートル
NS405M	407-BBPP	デル ネットワーキング ケーブル QSFP+ 40GbE パッシブ Copper ダイレクト アタッチ ケーブル 5メートル
1TRSFP	407-BBPR	1メートル Twinax ケーブル SFP+ コネクタ付き
3MTSFC	470-AADZ	3メートル Twinax ケーブル SFP+ コネクタ付き
5MTCSC	470-AAEB	5メートル Twinax ケーブル SFP+ コネクタ付き

ブレイクアウトケーブル

Option Id	SKU	Item
40GB1M	470-AAGD	デル ネットワーキング ケーブル 40GbE (QSFP+) to 4 x 10GbE SFP+ パッシブ Copper ブレイクアウト ケーブル 1メートル
40GB3M	470-AAGE	デル ネットワーキング ケーブル 40GbE (QSFP+) to 4 x 10GbE SFP+ パッシブ Copper ブレイクアウト ケーブル 3メートル
QBD5M	470-AAFD	デル ネットワーキング、ケーブル、40GbE (QSFP+) to 4 x 10GbE SFP+ パッシブ Copper ブレイクアウトケーブル, 5メートル
Q28BK1	470-ABOR	デル ネットワーキング ケーブル, 100GbE QSFP28 to 4 x SFP28 パッシブ Copper ブレイクアウト ケーブル, 1メートル
Q28BK2	470-ABOS	デル ネットワーキング ケーブル, 100GbE QSFP28 to 4 x SFP28 パッシブ Copper ブレイクアウト ケーブル, 2メートル
Q28BK3	470-ABOT	デル ネットワーキング ケーブル, 100GbE QSFP28 to 4 x SFP28 パッシブ Copper ブレイクアウト ケーブル, 3メートル

ブレイクアウトケーブル

Option Id	SKU	Item
KMEN1	570-AAKV, 580-ADJC	キーボードと光学マウス、USB、ブラック、英語
8DRUSB	429-AAOK	8X DVD-ROM, USB, 外付け
5103114	385-BBLU	USB 3.0 R640 x4 シャーシ用
5103116	385-BBLV	USB 3.0 R640 x8 シャーシ用

ネットワークドーターカードの構成詳細は27ページをご確認ください。

追加 ネットワークカードの構成詳細は31ページをご確認ください。

内蔵 光学ドライブの構成詳細は34ページをご確認ください。

システムドキュメンテーション [Module Id:1590]

[構成フローへ戻る](#)

Option Id	SKU	Item
5105132	631-ABKN	電子システムドキュメンテーションとOpenManage DVD キット
NODOCS	631-AACK	システムドキュメンテーションなし, OpenManage DVD キットなし

スタンダードアセットレポート [Module Id:920]

[構成フローへ戻る](#)

- DellEMCのCFI(カスタム・ファクトリー・インテグレーション)サービスを利用して、資産管理レポートの提供をします。
- 主にオフラインオーダーでカスタム提供しております形式とは異なります。

Option Id	SKU	Item
STASRPT-CCC	693-14465, 708-10069, 708-10070, 708-10071, 708-10072, 708-10074, 708-10076, 708-10078	Standard Config Services Asset Report

価格表

こちらのガイドに記載しております内容は、公開時の情報となります。各製品の取り扱い状況や価格などの最新情報は「ソリューションコンフィギュレータ」、もしくは、デルオンラインストアの「システムのカスタマイズ」にてご確認ください。

● ソリューションコンフィギュレータ

https://partnerdirect.dell.com/sites/channel/ja_jp/purchasing-tools/pages/osc.aspx (要サインイン)

● PowerEdgeサーバ製品

<http://www.dell.com/jp/business/p/servers> (対象モデル選択後に表示されます製品詳細ページの「カスタマイズして購入」ボタンからご利用ください。)

ベース [Module Id:1]		
Option Id	Item	Price
R640	PowerEdge R640 サーバ [SKU:210-AKWU]	¥323,200

マザーボード [Module Id:1536]		
Option Id	Item	Price
5098750	PowerEdge R640 マザーボード [SKU:329-BDKC]	¥0

Trusted プラットフォーム モジュール (TPM) [Module Id:1574]		
Option Id	Item	Price
5098753	Trusted プラットフォーム モジュール 1.2 [SKU:461-AAEL]	¥2,400
5098754	Trusted プラットフォーム モジュール 2.0 [SKU:461-AAEM]	¥2,400
NTPM	Trusted プラットフォーム モジュール なし [SKU:461-AADZ]	¥0

シャーシ構成 [Module Id:1530]		
Option Id	Item	Price
5101045	3.5インチ シャーシ 最大 4 ハードドライブ と 3PCIe スロット 付き [SKU:321-BCQF]	¥47,200
5101048	2.5インチ シャーシ最大 8 ハードドライブ と 2PCIe スロット 付き [SKU:321-BCQI]	¥51,300
5101049	2.5インチ シャーシ 最大 8 ハードドライブ と 3PCIe スロット 付き [SKU:321-BCQJ]	¥51,300
5101051	2.5インチ シャーシ 最大 10 ハードドライブ と 3PCIe スロット 付き [SKU:321-BCQL]	¥87,200
5101052	2.5インチ シャーシ 最大 10 ハードドライブ 付き, 2x 2.5インチ SATA/SAS ドライブ と 1PCIe スロット, 2CPU のみ [SKU:321-BCQM]	¥94,300
5101056	2.5インチ シャーシ 最大 10 ハードドライブ 付き, 8 NVMe ドライブ と 3PCIe スロット, 2CPU のみ [SKU:321-BCQQ]	¥106,100
5106778	2.5インチ シャーシ最大 8 ハードドライブ と 2PCIe スロット 付き, SATA (PERC なし) [SKU:321-BCYI]	¥51,300
5106779	2.5インチ シャーシ 最大 8 ハードドライブ と 3PCIe スロット 付き, SATA (PERC なし) [SKU:321-BCYJ]	¥51,300
5104277	ハードドライブなし, バックプレーン シャーシなし [SKU:321-BCUP]	¥35,400

価格表

CPU [Module Id:1550]		
Option Id	Item	Price
5101113	インテル® Xeon® Platinum 8180 2.5G,28C/56T,10.4GT/s 2UPI,38M キャッシュ,ターボ,HT (205W) DDR4-2666 [SKU:338-BLMX]	¥2,831,000
5101112	インテル® Xeon® Platinum 8176 2.1G,28C/56T,10.4GT/s 2UPI,38M キャッシュ,ターボ,HT (165W) DDR4-2666 [SKU:338-BLMW]	¥2,385,700
5101111	インテル® Xeon® Platinum 8170 2.1G,26C/52T,10.4GT/s 2UPI,36M キャッシュ,ターボ,HT (165W) DDR4-2666 [SKU:338-BLMV]	¥2,004,000
5101110	インテル® Xeon® Platinum 8168 2.7G,24C/48T,10.4GT/s 2UPI,33M キャッシュ,ターボ,HT (205W) DDR4-2666 [SKU:338-BLMU]	¥1,696,500
5101109	インテル® Xeon® Platinum 8164 2.0G, 26C/52T, 10.4GT/s 3UPI, 36M キャッシュ, ターボ, HT (150W) DDR4-2666 [SKU:338-BLMT]	¥1,648,800
5101106	インテル® Xeon® Platinum 8160 2.1G,24C/48T,10.4GT/s 2UPI,33M キャッシュ,ターボ,HT (150W) DDR4-2666 [SKU:338-BLMR]	¥1,261,800
5103422	インテル® Xeon® Platinum 8153 2.0G, 16C/32T, 10.4GT/s 3UPI, 22M キャッシュ, ターボ, HT (125W) DDR4-2666 [SKU:338-BLVD]	¥790,000
5101105	インテル® Xeon® Gold 6154 3.0G,18C/36T,10.4GT/s 2UPI,25M キャッシュ,ターボ,HT (200W) DDR4-2666 [SKU:338-BLMQ]	¥1,017,900
5101104	インテル® Xeon® Gold 6152 2.1G,22C/44T,10.4GT/s 2UPI,30M キャッシュ,ターボ,HT (140W) DDR4-2666 [SKU:338-BLMP]	¥1,049,700
5101103	インテル® Xeon® Gold 6150 2.7G,18C/36T,10.4GT/s 2UPI,25M キャッシュ,ターボ,HT (165W) DDR4-2666 [SKU:338-BLMO]	¥964,900
5101102	インテル® Xeon® Gold 6148 2.4G,20C/40T,10.4GT/s 2UPI,27M キャッシュ,ターボ,HT (150W) DDR4-2666 [SKU:338-BLMN]	¥880,100
5101100	インテル® Xeon® Gold 6146 3.2G,12C/24T,10.4GT/s 2UPI,24M キャッシュ,ターボ,HT (165W) DDR4-2666 [SKU:338-BLMM]	¥955,400
5101099	インテル® Xeon® Gold 6144 3.5G,8C/16T,10.4GT/s 2UPI,24M キャッシュ,ターボ,HT (150W) DDR4-2666 [SKU:338-BLML]	¥845,100
5101098	インテル® Xeon® Gold 6142 2.6G,16C/32T,10.4GT/s 2UPI,22M キャッシュ,ターボ,HT (150W) DDR4-2666 [SKU:338-BLMK]	¥837,700
5101097	インテル® Xeon® Gold 6140 2.3G,18C/36T,10.4GT/s 2UPI,25M キャッシュ,ターボ,HT (140W) DDR4-2666 [SKU:338-BLMJ]	¥678,600
5101095	インテル® Xeon® Gold 6138 2.0G,20C/40T,10.4GT/s 2UPI,27M キャッシュ,ターボ,HT (125W) DDR4-2666 [SKU:338-BLMH]	¥729,500
5101094	インテル® Xeon® Gold 6136 3.0G,12C/24T,10.4GT/s 2UPI,24.75M キャッシュ,ターボ,HT (150W) DDR4-2666 [SKU:338-BLMG]	¥731,700
5101093	インテル® Xeon® Gold 6134 3.2G,8C/16T,10.4GT/s 2UPI,24.75M キャッシュ,ターボ,HT (130W) DDR4-2666 [SKU:338-BLMF]	¥625,600
5101090	インテル® Xeon® Gold 6132 2.6G,14C/28T,10.4GT/s 2UPI,19M キャッシュ,ターボ,HT (140W) DDR4-2666 [SKU:338-BLME]	¥577,900
5101086	インテル® Xeon® Gold 6130 2.1G,16C/32T,10.4GT/s 2UPI,22M キャッシュ,ターボ,HT (125W) DDR4-2666 [SKU:338-BLMC]	¥535,500
5101084	インテル® Xeon® Gold 6128 3.4G,6C/12T,10.4GT/s 2UPI,19.25M キャッシュ,ターボ,HT (115W) DDR4-2666 [SKU:338-BLMB]	¥479,300
5101080	インテル® Xeon® Gold 6126 2.6G,12C/24T,10.4GT/s 2UPI,19.25M キャッシュ,ターボ,HT (125W) DDR4-2666 [SKU:338-BLLY]	¥498,400
5101078	インテル® Xeon® Gold 5122 3.6G, 4C/8T, 10.4GT/s 2UPI, 16.5M キャッシュ, ターボ, HT (105W) DDR4-2400 [SKU:338-BLLX]	¥334,000
5103412	インテル® Xeon® Gold 5120 2.2G, 14C/28T, 10.4GT/s 2UPI, 19M キャッシュ, ターボ, HT (105W) DDR4-2400 [SKU:338-BLUX]	¥415,700
5103410	インテル® Xeon® Gold 5118 2.3G, 12C/24T, 10.4GT/s 2UPI, 16M キャッシュ, ターボ, HT (105W) DDR4-2400 [SKU:338-BLUW]	¥337,200
5103406	インテル® Xeon® Gold 5115 2.4G, 10C/20T, 10.4GT/s 2UPI, 14M キャッシュ, ターボ, HT (85W) DDR4-2400 [SKU:338-BLUU]	¥343,600
5103404	インテル® Xeon® シルバー 4116 2.1G, 12C/24T, 9.6GT/s 2UPI, 16.5M キャッシュ, ターボ, HT (85W) DDR4-2400 [SKU: 338-BLUT]	¥281,000
5103402	インテル® Xeon® Silver 4114 2.2G, 10C/20T, 9.6GT/s 2UPI, 14M キャッシュ, ターボ, HT (85W) DDR4-2400 [SKU:338-BLUS]	¥198,300
5103400	インテル® Xeon® Silver 4112 2.6G, 4C/8T, 9.6GT/s 2UPI, 8.25M キャッシュ, ターボ, HT (85W) DDR4-2400 [SKU:338-BLUR]	¥141,100
5103398	インテル® Xeon® Silver 4110 2.1G, 8C/16T, 9.6GT/s 2UPI, 11M キャッシュ, ターボ, HT (85W) DDR4-2400 [SKU:338-BLUQ]	¥131,500
5103394	インテル® Xeon® Silver 4108 1.8G, 8C/16T, 9.6GT/s 2UPI, 11M キャッシュ, ターボ, HT (85W) DDR4-2400 [SKU:338-BLUO]	¥124,100
5103392	インテル® Xeon® Bronze 3106 1.7G, 8C/8T, 9.6GT/s 2UPI, 11M キャッシュ, ターボなし, HTなし(85W) DDR4-2133 [SKU:338-BLUN]	¥92,800
5103388	インテル® Xeon® Bronze 3104 1.7G, 6C/6T, 9.6GT/s 2UPI, 8M キャッシュ, ターボなし, HTなし(85W) DDR4-2133 [SKU:338-BLUM]	¥58,400
5103432	インテル® Xeon® Platinum 8180M 2.5G, 28C/56T, 10.4GT/s 3UPI, 38M キャッシュ, ターボ, HT (205W) 1.5TB DDR4-266 [SKU:338-BLVI]	¥3,287,800
5103430	インテル® Xeon® Platinum 8176M 2.1G, 28C/56T, 10.4GT/s 3UPI, 38M キャッシュ, ターボ, HT (165W) 1.5TB DDR4-266 [SKU:338-BLVH]	¥2,862,800
5103428	インテル® Xeon® Platinum 8170M 2.1G, 26C/52T, 10.4GT/s 3UPI, 36M キャッシュ, ターボ, HT (165W) 1.5TB DDR4-266 [SKU:338-BLVG]	¥2,523,500
5103426	インテル® Xeon® Platinum 8160M 2.1G, 24C/48T, 10.4GT/s 3UPI, 33M キャッシュ, ターボ, HT (150W) 1.5TB DDR4-266 [SKU:338-BLVF]	¥1,764,600
5103420	インテル® Xeon® Gold 6142M 2.6G, 16C/32T, 10.4GT/s 3UPI, 22M キャッシュ, ターボ, HT (150W) 1.5TB DDR4-2666 [SKU:338-BLVC]	¥1,435,500
5103418	インテル® Xeon® Gold 6140M 2.3G, 18C/36T, 10.4GT/s 3UPI, 25M キャッシュ, ターボ, HT (140W) 1.5TB DDR4-2666 [SKU:338-BLVB]	¥1,261,800
5103416	インテル® Xeon® Gold 6134M 3.2G, 8C/16T, 10.4GT/s 3UPI, 24.75M キャッシュ, ターボ, HT (130W) 1.5TB DDR4-2666 [SKU:338-BLUZ]	¥1,225,600
510339	インテル® Xeon® Silver 4109T 2.0G, 8C/16T, 9.6GT/s 2UPI, 11M キャッシュ, ターボ, HT (70W) DDR4-2400 [SKU:338-BLUP]	¥155,500

価格表

2nd CPU [Module Id:1551]

Option Id	Item	Price
1P	追加 プロセッサ なし [SKU: 374-BBBX]	¥0
5101134	インテル® Xeon® プラチナ 8180 2.5G, 28C/56T, 10.4GT/s 2UPI, 38M キャッシュ, ターボ, HT (205W) DDR4-2666 [SKU:374-BBOS]	¥2,831,000
5101133	インテル® Xeon® プラチナ 8176 2.1G, 28C/56T, 10.4GT/s 2UPI, 38M キャッシュ, ターボ, HT (165W) DDR4-2666 [SKU:374-BBOR]	¥2,385,700
5101132	インテル® Xeon® プラチナ 8170 2.1G, 26C/52T, 10.4GT/s 2UPI, 36M キャッシュ, ターボ, HT (165W) DDR4-2666 [SKU:374-BBOQ]	¥2,004,000
5101131	インテル® Xeon® プラチナ 8168 2.7G, 24C/48T, 10.4GT/s 2UPI, 33M キャッシュ, ターボ, HT (205W) DDR4-2666 [SKU:374-BBOP]	¥1,696,500
5101130	インテル® Xeon® プラチナ 8164 2.0G, 26C/52T, 10.4GT/s 3UPI, 36M キャッシュ, ターボ, HT (150W) DDR4-2666 [SKU:374-BBOO]	¥1,648,800
5101128	インテル® Xeon® プラチナ 8160 2.1G, 24C/48T, 10.4GT/s 2UPI, 33M キャッシュ, ターボ, HT (150W) DDR4-2666 [SKU:374-BBOM]	¥1,261,800
5103423	インテル® Xeon® プラチナ 8153 2.0G, 16C/32T, 10.4GT/s 3UPI, 22M キャッシュ, ターボ, HT (125W) DDR4-2666 [SKU:374-BBPZ]	¥790,000
5101127	インテル® Xeon® ゴールド 6154 3.0G, 18C/36T, 10.4GT/s 2UPI, 25M キャッシュ, ターボ, HT (200W) DDR4-2666 [SKU:374-BBOL]	¥1,017,900
5101126	インテル® Xeon® ゴールド 6152 2.1G, 22C/44T, 10.4GT/s 2UPI, 30M キャッシュ, ターボ, HT (140W) DDR4-2666 [SKU:374-BBOK]	¥1,049,700
5101125	インテル® Xeon® ゴールド 6150 2.7G, 18C/36T, 10.4GT/s 2UPI, 25M キャッシュ, ターボ, HT (165W) DDR4-2666 [SKU:374-BBOJ]	¥964,900
5101124	インテル® Xeon® ゴールド 6148 2.4G, 20C/40T, 10.4GT/s 2UPI, 27M キャッシュ, ターボ, HT (150W) DDR4-2666 [SKU:374-BBOI]	¥880,100
5101123	インテル® Xeon® ゴールド 6146 3.2G, 12C/24T, 10.4GT/s 2UPI, 24M キャッシュ, ターボ, HT (165W) DDR4-2666 [SKU:374-BBOH]	¥955,400
5101122	インテル® Xeon® ゴールド 6144 3.5G, 8C/16T, 10.4GT/s 2UPI, 24M キャッシュ, ターボ, HT (150W) DDR4-2666 [SKU:374-BBOG]	¥845,100
5101121	インテル® Xeon® ゴールド 6142 2.6G, 16C/32T, 10.4GT/s 2UPI, 22M キャッシュ, ターボ, HT (150W) DDR4-2666 [SKU:374-BBOF]	¥837,700
5101120	インテル® Xeon® ゴールド 6140 2.3G, 18C/36T, 10.4GT/s 2UPI, 25M キャッシュ, ターボ, HT (140W) DDR4-2666 [SKU:374-BBOE]	¥678,600
5101118	インテル® Xeon® ゴールド 6138 2.0G, 20C/40T, 10.4GT/s 2UPI, 27M キャッシュ, ターボ, HT (125W) DDR4-2666 [SKU:374-BBOC]	¥729,500
5101117	インテル® Xeon® ゴールド 6136 3.0G, 12C/24T, 10.4GT/s 2UPI, 24.75M キャッシュ, ターボ, HT (150W) DDR4-2666 [SKU:374-BBOB]	¥731,700
5101116	インテル® Xeon® ゴールド 6134 3.2G, 8C/16T, 10.4GT/s 2UPI, 24.75M キャッシュ, ターボ, HT (130W) DDR4-2666 [SKU:374-BBNZ]	¥625,600
5101091	インテル® Xeon® ゴールド 6132 2.6G, 14C/28T, 10.4GT/s 2UPI, 19M キャッシュ, ターボ, HT (140W) DDR4-2666 [SKU:374-BBNY]	¥577,900
5101087	インテル® Xeon® ゴールド 6130 2.1G, 16C/32T, 10.4GT/s 2UPI, 22M キャッシュ, ターボ, HT (125W) DDR4-2666 [SKU:374-BBNW]	¥535,500
5101085	インテル® Xeon® ゴールド 6128 3.4G, 6C/12T, 10.4GT/s 2UPI, 19.25M キャッシュ, ターボ, HT (115W) DDR4-2666 [SKU:374-BBNV]	¥479,300
5101081	インテル® Xeon® ゴールド 6126 2.6G, 12C/24T, 10.4GT/s 2UPI, 19.25M キャッシュ, ターボ, HT (125W) DDR4-2666 [SKU:374-BBNT]	¥498,400
5101079	インテル® Xeon® ゴールド 5122 3.6G, 4C/8T, 10.4GT/s 2UPI, 16.5M キャッシュ, ターボ, HT (105W) DDR4-2400 [SKU:374-BBNS]	¥334,000
5103413	インテル® Xeon® ゴールド 5120 2.2G, 14C/28T, 10.4GT/s 2UPI, 19M キャッシュ, ターボ, HT (105W) DDR4-2400 [SKU:374-BBPV]	¥415,700
5103411	インテル® Xeon® ゴールド 5118 2.3G, 12C/24T, 10.4GT/s 2UPI, 16M キャッシュ, ターボ, HT (105W) DDR4-2400 [SKU:374-BBPT]	¥337,200
5103407	インテル® Xeon® ゴールド 5115 2.4G, 10C/20T, 10.4GT/s 2UPI, 14M キャッシュ, ターボ, HT (85W) DDR4-2400 [SKU:374-BBPR]	¥343,600
5103405	インテル® Xeon® シルバー 4116 2.1G, 12C/24T, 9.6GT/s 2UPI, 16.5M キャッシュ, ターボ, HT (85W) DDR4-2400 [SKU: 374-BBPQ]	¥281,000
5103403	インテル® Xeon® シルバー 4114 2.2G, 10C/20T, 9.6GT/s 2UPI, 14M キャッシュ, ターボ, HT (85W) DDR4-2400 [SKU:374-BBPP]	¥198,300
5103401	インテル® Xeon® シルバー 4112 2.6G, 4C/8T, 9.6GT/s 2UPI, 8.25M キャッシュ, ターボ, HT (85W) DDR4-2400 [SKU:374-BBPO]	¥141,100
5103399	インテル® Xeon® シルバー 4110 2.1G, 8C/16T, 9.6GT/s 2UPI, 11M キャッシュ, ターボ, HT (85W) DDR4-2400 [SKU:374-BBPN]	¥131,500
5103395	インテル® Xeon® シルバー 4108 1.8G, 8C/16T, 9.6GT/s 2UPI, 11M キャッシュ, ターボ, HT (85W) DDR4-2400 [SKU:374-BBPL]	¥124,100
5103447	インテル® Xeon® ブロンズ 3106 1.7G, 8C/8T, 9.6GT/s 2UPI, 11M キャッシュ, ターボ なし, HT なし(85W) DDR4-2133 [SKU:374-BBQG]	¥92,800
5103390	インテル® Xeon® ブロンズ 3104 1.7G, 6C/6T, 9.6GT/s 2UPI, 8M キャッシュ, ターボ なし, HT なし(85W) DDR4-2133 [SKU:374-BBPK]	¥58,400
5103433	インテル® Xeon® プラチナ 8180M 2.5G, 28C/56T, 10.4GT/s 3UPI, 38M キャッシュ, ターボ, HT (205W) 1.5TB DDR4-266 [SKU:374-BBQF]	¥3,287,800
5103431	インテル® Xeon® プラチナ 8176M 2.1G, 28C/56T, 10.4GT/s 3UPI, 38M キャッシュ, ターボ, HT (165W) 1.5TB DDR4-266 [SKU:374-BBQE]	¥2,862,800
5103429	インテル® Xeon® プラチナ 8170M 2.1G, 26C/52T, 10.4GT/s 3UPI, 36M キャッシュ, ターボ, HT (165W) 1.5TB DDR4-266 [SKU:374-BBQD]	¥2,523,500
5103427	インテル® Xeon® プラチナ 8160M 2.1G, 24C/48T, 10.4GT/s 3UPI, 33M キャッシュ, ターボ, HT (150W) 1.5TB DDR4-266 [SKU:374-BBQC]	¥1,764,600
5103421	インテル® Xeon® ゴールド 6142M 2.6G, 16C/32T, 10.4GT/s 3UPI, 22M キャッシュ, ターボ, HT (150W) 1.5TB DDR4-2666 [SKU:374-BBPPY]	¥1,435,500
5103419	インテル® Xeon® ゴールド 6140M 2.3G, 18C/36T, 10.4GT/s 3UPI, 25M キャッシュ, ターボ, HT (140W) 1.5TB DDR4-2666 [SKU:374-BBPPX]	¥1,261,800
5103417	インテル® Xeon® ゴールド 6134M 3.2G, 8C/16T, 10.4GT/s 3UPI, 24.75M キャッシュ, ターボ, HT (130W) 1.5TB DDR4-2666 [SKU:374-BBPPW]	¥1,225,600
5103397	インテル® Xeon® シルバー 4109T 2.0G, 8C/16T, 9.6GT/s 2UPI, 11M キャッシュ, ターボ, HT (70W) DDR4-2400 [SKU:374-BBPPM]	¥155,500

価格表

CPU サーマル 構成 [Module Id:1697]		
Option Id	Item	Price
5099132	1 スタンダード ヒートシンク for CPUs less than 165W [SKU:370-ADNM, 370-ADPF, 412-AAIQ]	¥9,600
5099128	1 ヒートシンク for 165W or greater CPU [SKU:370-ADNM, 370-ADPF, 412-AAIP]	¥9,600
5099793	2 スタンダード ヒートシンク for CPUs less than 165W [SKU:370-ABWE, 412-AAIQ, 412-AAIQ]	¥9,600
5099794	2 ヒートシンク for 165W or greater CPUs [SKU:370-ABWE, 412-AAIP, 412-AAIP]	¥9,600

ファン [Module Id: 1531]		
Option Id	Item	Price
5099559	5 スタンダード ファンR640 用 [SKU:384-BBPR]	¥14,200
5101073	8 スタンダード ファンR640 用 [SKU:384-BBQJ]	¥23,600
5101072	8 パフォーマンス ファン R640 用 [SKU:384-BBQJ]	¥35,400

メモリ DIMM タイプとスピード [Module Id:1561]		
Option Id	Item	Price
5099278	2666MT/s RDIMMs [SKU:370-ADNUJ]	¥0
5099276	2666MT/s LRDIMMs [SKU:370-ADNT]	¥0
5099518	2666MT/s RDIMMs + NVDIMM [SKU:370-ADOJ]	¥0

メモリ容量 [Module Id:1560]		
Option Id	Item	Price
5098893	8GB RDIMM, 2666MT/s, シングル ランク [SKU: 370-ADNI]	¥57,700
5098888	16GB RDIMM, 2666MT/s, デュアル ランク [SKU: 370-ADND]	¥80,400
5098890	32GB RDIMM, 2666MT/s, デュアル ランク [SKU: 370-ADNF]	¥149,400
5098892	64GB LRDIMM, 2666MT/s, クワッド ランク [SKU: 370-ADNH]	¥315,000
5098883	128GB LRDIMM, 2666MT/s, クワッド ランク [SKU: 370-ADMX]	¥1,373,900
5099553	NV DIMM バッテリー バックアップ と ケーブル [SKU: 370-ADOL]	¥41,300
5098887	16GB NVDIMM, 2666MT/s, シングル ランク [SKU: 370-ADNC]	¥156,100

メモリ 構成タイプ [Module Id:1562]		
Option Id	Item	Price
PEOPT	パフォーマンス 最適化 [SKU: 370-AAIP]	¥0
MEMIRR	メモリ Mirroring [SKU: 370-AAYE]	¥0
5105974	シングル ランク Sparing メモリ モード [SKU: 370-ADSV]	¥0
5105973	Multi ランクSparing メモリ モード [SKU: 370-ADSU]	¥0
VMFRM	Fault Resilient メモリ-Vmware [SKU: 379-BBGK]	¥0

価格表

RAID 構成 [Module Id:1540]

Option Id	Item	Price
5098865	C0, Diskless 構成 (RAIDなし, コントローラ なし) [SKU: 780-BCDH]	¥0
5098870	C20, (RAID なし)Embedded SATA (HDD/SSD用) 付き(Mixedドライブ タイプ用) [SKU: 780-BCDM]	¥0
5098866	C1, RAID (HDDs/SSDs 用) なし(Mixedドライブ タイプ Allowed) [SKU: 780-BCDI]	¥0
5098869	C2, RAID 0 HDD/SSD 用 (同一のタイプ/スピード/容量) [SKU: 780-BCDL]	¥0
5098871	C3, RAID 1 (2本 HDD/SSD用) (同一のタイプ/スピード/容量) [SKU: 780-BCDN]	¥0
5098873	C4, RAID 5 (3本以上 HDD/SSD用) (同一のタイプ/スピード/容量) [SKU: 780-BCDP]	¥0
5098874	C5, RAID 10 (2本単位 HDD/SSD用) (同一のタイプ/スピード/容量) [SKU: 780-BCDQ]	¥0
5098875	C6, RAID 1 + RAID 5 (HDD/SSD用) (RAIDグループ単位、同一のタイプ/スピード/容量) [SKU: 780-BCDR]	¥0
5098876	C7, 未設定 RAID HDD/SSD 用 (Mixedドライブ タイプ用) [SKU: 780-BCDS]	¥0
5098877	C8, RAID 1 前面用 (同一のタイプ/スピード/容量) + 未設定 RAID (Mixedドライブ タイプ 用) [SKU: 780-BCDT]	¥0

RAID コントローラ [Module Id:1541]

Option Id	Item	Price
NCTRLR	Embedded SATA [SKU: 405-AACD]	¥0
5099405	PERC H740P RAID コントローラー, 8GB NV キャッシュ, ミニ カード [SKU: 405-AAMS]	¥138,900
H7302G	PERC H730P RAID コントローラー, 2GB NV キャッシュ, ミニ カード [SKU: 405-AAEH]	¥60,600
H330	PERC H330 RAID コントローラー, ミニカード [SKU: 405-AAEF]	¥26,000
12GBRC	HBA330 12Gbps SAS コントローラー, ミニ カード [SKU: 405-AAJU]	¥26,000

価格表

ハードドライブ[Module Id:1570],ハードドライブ 2nd RAID コンテナ 用[Module Id:1571]

SSD 2.5インチ

Option Id	Option Id	Item	Price
SSD 2.5インチ - SAS Write Intensive (10 DWPD)			
5103717	5103717	1.6TB SSD SAS Write Intensive 12Gbps 512n 2.5インチ ホットプラグ ドライブ, PX05SM,10 DWPD,29200 TBW [SKU:400-ASFS]	¥754,000
5103669	5103669	800GB SSD SAS Write Intensive 12Gb 512n 2.5インチ ホットプラグ ドライブ, PX05SM,10 DWPD,14600 TBW [SKU:400-ASEV]	¥459,500
5103644	5103644	400GB SSD SAS Write Intensive 12Gbps 512n 2.5インチ ホットプラグ ドライブ, PX05SM,10 DWPD,7300 TBW [SKU:400-ASEM]	¥325,200
SSD 2.5インチ - SAS Mix Use (3 DWPD)			
5106756	5106756	3.84TB SSD SAS Mix Use 12Gbps 512n 2.5インチ ホットプラグ ドライブ, PX05SV,3 DWPD,21024 TBW [SKU:400-ASVR]	¥1,060,300
5103737	5103737	1.92TB SSD SAS Mix Use 12Gbps 512n 2.5インチ ホットプラグ ドライブ, PX05SV,3 DWPD,10512 TBW [SKU:400-ASFZ]	¥671,500
5103690	5103690	960GB SSD SAS Mix Use 12Gbps 512n 2.5インチ ホットプラグ ドライブ, PX05SV,3 DWPD,5256 TBW [SKU:400-ASFJ]	¥341,600
5103647	5103647	480GB SSD SAS Mix Use 12Gbps 512n 2.5インチ ホットプラグ ドライブ, PX05SV,3 DWPD,2628 TBW [SKU:400-ASEO]	¥217,900
5103710	5103710	1.6TB SSD SAS Mix Use 12Gbps 512e 2.5インチ ホットプラグ ドライブ, PM1635a,3 DWPD,8760 TBW [SKU:400-ASFQ]	¥471,200
5103637	5103637	400GB SSD SAS Mix Use 12Gbps 512e 2.5インチ ホットプラグ ドライブ, PM1635a,3 DWPD,2190 TBW [SKU:400-ASEK]	¥165,900
SSD 2.5インチ - SATA Mix Use (3 DWPD)			
5106696	5106696	1.92TB SSD SATA Mix Use 6Gbps 512e 2.5インチ ホットプラグ ドライブ, S4600,3 DWPD,10512 TBW [SKU: 400-ASZB]	¥624,400
5106681	5106681	960GB SSD SATA Mix Use 6Gbps 512e 2.5インチ ホットプラグ ドライブ, S4600, 3 DWPD,2628 TBW [SKU: 400-ASYL]	¥294,500
5106659	5106659	480GB SSD SATA Mix Use 6Gbps 512e 2.5インチ ホットプラグ ドライブ, S4600, 3 DWPD,2628 TBW [SKU: 400-ASXO]	¥172,100
5106625	5106625	240GB SSD SATA Mix Use 6Gbps 512e 2.5インチ ホットプラグ ドライブ, S4600, 3 DWPD,1314 TBW [SKU: 400-ASWK]	¥82,500
5103747	5103747	1.92TB SSD SATA Mix Use 6Gbps 512n 2.5インチ ホットプラグ ドライブ, SM863a,3 DWPD,10512 TBW [SKU: 400-ASGE]	¥494,800
5103705	5103705	960GB SSD SATA Mix Use 6Gbps 512n 2.5インチ ホットプラグ ドライブ, SM863a,3 DWPD,5256 TBW [SKU: 400-ASFO]	¥265,100
5103046	5103046	480GB SSD SATA Mix Use 6Gbps 512n 2.5インチ ホットプラグ ドライブ, SM863a,3 DWPD,2628 TBW [SKU: 400-ARXG]	¥141,400
5103630	5103630	240GB SSD SATA Mix Use 6Gbps 512n 2.5インチ ホットプラグ ドライブ, SM863a,3 DWPD,1314 TBW [SKU: 400-ASEI]	¥70,700
1FBT6G	1FBT6G	1.6GB SSD SATA Mix Use 6Gbps 512n 2.5インチ ホットプラグドライブ, Hawk-M4E,3 DWPD,8760 TBW [SKU: 400-AVMM]	¥435,900
5106672	5106672	800GB SSD SATA Mix Use 6Gbps 512n 2.5インチ ホットプラグ ドライブ, Hawk-M4E,3 DWPD,4380 TBW [SKU: 400-ASYC]	¥212,100
5106630	5106630	400GB SSD SATA Mix Use 6Gbps 512n 2.5インチ ホットプラグ ドライブ, Hawk-M4E, 3 DWPD,2190 TBW [SKU: 400-ASWO]	¥112,000
5106639	5106639	200GB SSD SATA Mix Use 6Gbps 512n 2.5インチ ホットプラグ ドライブ, Hawk-M4E,3 DWPD [SKU: 400-ASWV]	¥96,700
SSD 2.5インチ - SAS Read Intensive (1 DWPD)			
5103752	5103752	3.84TB SSD SAS Read Intensive 12Gbps 512n 2.5インチ ホットプラグ ドライブ, PX05SR,1 DWPD,7008 TBW [SKU:400-ASGG]	¥871,800
5102925	5102925	1.92TB SSD SAS Read Intensive 12Gbps 512n 2.5インチ ホットプラグ ドライブ, PX05SR,1 DWPD,3504 TBW [SKU:400-ARWC]	¥483,000
5103679	5103679	960GB SSD SAS Read Intensive 12Gbps 512n 2.5インチ ホットプラグ ドライブ, PX05SR,1 DWPD,1752 TBW [SKU:400-ASEZ]	¥275,700
5103757	5103757	3.84TB SSD SAS Read Intensive 12Gb 512e 2.5インチ ホットプラグ ドライブ, PM1633a,1 DWPD,7008 TBW [SKU: 400-ASGI]	¥871,800
5103731	5103731	1.92TB SSD SAS Read Intensive 12Gb 512e 2.5インチ ホットプラグ ドライブ, PM1633a,1 DWPD,3504 TBW [SKU:400-ASFX]	¥483,000
5103685	5103685	960GB SSD SAS Read Intensive 12Gbps 512e 2.5インチ ホットプラグ ドライブ, PM1633a,1 DWPD,1752 TBW [SKU:400-ASFC]	¥275,700
SSD 2.5インチ - SATA Read Intensive (1 DWPD)			
5106713	5106713	3.84TB SSD SATA Read Intensive 6Gbps 512n 2.5インチ ホットプラグ ドライブ, S4500,1 DWPD,7008 TBW [SKU: 400-ASZS]	¥848,200
5106704	5106704	1.92TB SSD SATA Read Intensive 6Gbps 512n 2.5インチ ホットプラグ ドライブ, S4500,1 DWPD,3504 TBW [SKU: 400-ASZJ]	¥412,300
5106674	5106674	960GB SSD SATA Read Intensive 6Gbps 512n 2.5インチ ホットプラグ ドライブ, S4500,1 DWPD,1752 TBW [SKU: 400-ASYE]	¥190,900
5106652	5106652	480GB SSD SATA Read Intensive 6Gbps 512n 2.5インチ ホットプラグ ドライブ, S4500, 1 DWPD,876 TBW [SKU: 400-ASXH]	¥129,600
5103695	5103695	960GB SSD SATA Read Intensive 6Gbps 512n 2.5インチ ホットプラグ ドライブ, S3520, 1 DWPD, 1750 TBW [SKU: 400-ASFK]	¥190,900
5103674	5103674	800GB SSD SATA Read Intensive 6Gbps 512n 2.5インチ ホットプラグ ドライブ, S3520, 1 DWPD, 1663 TBW [SKU: 400-ASEX]	¥164,900
5103044	5103044	480GB SSD SATA Read Intensive 6Gbps 512n 2.5インチ ホットプラグドライブ, S3520, 1 DWPD, 945 TBW [SKU: 400-ARXE]	¥95,400
5103762	5103762	3.84TB SSD SATA Read Intensive 6Gbps 512n 2.5インチ ホットプラグ ドライブ, PM863a,1 DWPD,7008 TBW [SKU: 400-ASGL]	¥777,500
5103742	5103742	1.92TB SSD SATA Read Intensive 6Gbps 512n 2.5インチ ホットプラグ ドライブ, PM863a,1 DWPD,3504 TBW [SKU: 400-ASGC]	¥435,900
5106706	5106706	1.92TB SSD SATA Read Intensive 6Gbps 512n 2.5インチ ホットプラグ ドライブ, Hawk-M4R,1 DWPD,3504 TBW [SKU: 400-ASZL]	¥412,300
5106679	5106679	960GB SSD SATA Read Intensive 6Gbps 512n 2.5インチ ホットプラグ ドライブ, Hawk-M4R,1 DWPD,1752 TBW [SKU: 400-ASYJ]	¥190,900
5106657	5106657	480GB SSD SATA Read Intensive 6Gbps 512n 2.5インチ ホットプラグ ドライブ, Hawk-M4R,1 DWPD,876 TBW [SKU: 400-ASXM]	¥97,800
SSD 2.5インチ - SATA Boot (1 DWPD)			
5103625		120GB SSD SATA Boot 6Gbps 512n 2.5インチ ホットプラグ ドライブ, 1 DWPD, 219 TBW [SKU:400-ASEG]	¥40,800
SSD 2.5インチ - SAS Mix Use SSD FIPS140 自己暗号化 (3 DWPD)			
510710	510710	1.92TB SSD SAS Mix Use SED 12Gbps 512n 2.5インチ ホットプラグ ドライブ, FIPS140, PX05SV,3 DWPD,10512 TBW [SKU:400-ATRX]	¥730,400
SSD 2.5インチ - SATA Mix Use SSD 自己暗号化 (3 DWPD)			
5106694	5106694	1.6TB SSD 自己暗号化 SATA Mix Use 6Gbps 512n 2.5インチ ホットプラグ ドライブ, Hawk-M4E [SKU:400-ASY Y]	¥400,600

価格表

ハードドライブ[Module Id:1570],ハードドライブ 2nd RAID コンテナ 用[Module Id:1571](続き)

SSD 3.5インチ

ハードドライブ [Module Id:1570]	ハードドライブ 2nd RAID コンテナ 用 [Module Id:1571]
-----------------------------	--

Option Id	Option Id	Item	Price
SSD 3.5インチ - SAS Write Intensive (10 DWPD)			
5103718	5103718	1.6TB SSD SAS Write Intensive 12Gb 512n 2.5インチ ホットプラグドライブ,3.5インチ変換キャリア搭載,PX05SM,10 DWPD,29200 TBW [SKU:400-ASFT]	¥754,000
5103670	5103670	800GB SSD SAS Write Intensive 12Gb 512n 2.5インチ ホットプラグドライブ,3.5インチ変換キャリア搭載,PX05SM,10 DWPD,14600 TBW [SKU:400-ASEW]	¥459,500
5103645	5103645	400GB SSD SAS Write Intensive 12Gb 512n 2.5インチ ホットプラグドライブ,3.5インチ変換キャリア搭載, PX05SM,10 DWPD,7300 TBW [SKU:400-ASEN]	¥325,200
SSD 3.5インチ - SAS Mix Use (3 DWPD)			
5106757	5106757	3.84TB SSD SAS Mix Use 12Gbps 512n 2.5インチ ホットプラグドライブ,3.5インチ変換キャリア搭載, PX05SV,3 DWPD,21024 TBW [SKU:400-ASWC]	¥1,060,300
5103738	5103738	1.92TB SSD SAS Mix Use 12Gbps 512n 2.5インチ ホットプラグドライブ,3.5インチ変換キャリア搭載, PX05SV,3 DWPD,10512 TBW [SKU:400-ASGB]	¥671,500
5103691	5103691	960GB SSD SAS Mix Use 12Gbps 512n 2.5インチ ホットプラグドライブ,3.5インチ変換キャリア搭載, PX05SV,3 DWPD,5256 TBW [SKU:400-ASFJ]	¥341,600
5103648	5103648	480GB SSD SAS Mix Use 12Gbps 512n 2.5インチ ホットプラグドライブ,3.5インチ変換キャリア搭載, PX05SV,3 DWPD,2628 TBW [SKU:400-ASEP]	¥217,900
5103711	5103711	1.6TB SSD SAS Mix Use 12Gbps 512e 2.5インチ ホットプラグドライブ,3.5インチ変換キャリア搭載, PM1635a,3 DWPD,8760 TBW [SKU:400-ASFR]	¥471,200
5103638	5103638	400GB SSD SAS Mix Use 12Gbps 512e 2.5インチ ホットプラグドライブ,3.5インチ変換キャリア搭載, PM1635a,3 DWPD,2190 TBW [SKU:400-ASEL]	¥165,900
SSD 3.5インチ - SATA Mix Use (3 DWPD)			
5106697	5106697	1.92TB SSD SATA Mix Use 6Gbps 512e 2.5インチ ホットプラグドライブ,3.5インチ変換キャリア搭載, S4600,3 DWPD,10512 TBW [SKU: 400-ASZC]	¥624,400
5106682	5106682	960GB SSD SATA Mix Use 6Gbps 512e 2.5インチ ホットプラグドライブ,3.5インチ変換キャリア搭載, S4600, 3 DWPD,2628 TBW [SKU: 400-ASYM]	¥294,500
5106660	5106660	480GB SSD SATA Mix Use 6Gbps 512e 2.5インチ ホットプラグドライブ,3.5インチ変換キャリア搭載, S4600, 3 DWPD,2628 TBW [SKU: 400-ASXP]	¥172,100
5106626	5106626	240GB SSD SATA Mix Use 6Gbps 512e 2.5インチ ホットプラグドライブ,3.5インチ変換キャリア搭載, S4600, 3 DWPD,1314 TBW [SKU: 400-ASWL]	¥82,500
5103748	5103748	1.92TB SSD SATA Mix Use 6Gbps 512n 2.5インチ ホットプラグドライブ,3.5インチ変換キャリア搭載, SM863a,3 DWPD,10512 TBW [SKU: 400-ASGF]	¥494,800
5103706	5103706	960GB SSD SATA Mix Use 6Gbps 512n 2.5インチ ホットプラグドライブ,3.5インチ変換キャリア搭載, SM863a,3 DWPD,5256 TBW [SKU: 400-ASFP]	¥265,100
5103660	5103660	480GB SSD SATA Mix Use 6Gbps 512n 2.5インチ ホットプラグドライブ,3.5インチ変換キャリア搭載, SM863a,3 DWPD,2628 TBW [SKU: 400-ASES]	¥141,400
5103632	5103632	240GB SSD SATA Mix Use 6Gbps 512n 2.5インチ ホットプラグドライブ,3.5インチ変換キャリア搭載, SM863a,3 DWPD,1314 TBW [SKU: 400-ASEJ]	¥70,700
1FBT64	1FBT64	1.6TB SSD SATA Mix Use 6Gbps 512n 2.5インチ ホットプラグドライブ,3.5インチ変換キャリア搭載, Hawk-M4E,3 DWPD,8760 TBW [SKU: 400-AVMT]	¥435,900
5106673	5106673	800GB SSD SATA Mix Use 6Gbps 512n 2.5インチ ホットプラグドライブ,3.5インチ変換キャリア搭載, Hawk-M4E,3 DWPD,4380 TBW [SKU: 400-ASYD]	¥212,100
5106631	5106631	400GB SSD SATA Mix Use 6Gbps 512n 2.5インチ ホットプラグドライブ,3.5インチ変換キャリア搭載, Hawk-M4E, 3 DWPD,2190 TBW [SKU: 400-ASWP]	¥112,000
5106640	5106640	200GB SSD SATA Mix Use 6Gbps 512n 2.5インチ ホットプラグドライブ,3.5インチ変換キャリア搭載, Hawk-M4E,3 DWPD [SKU: 400-ASWW]	¥96,700
SSD 3.5インチ - SAS Read Intensive (1 DWPD)			
5103753	5103753	3.84TB SSD SAS Read Intensive 12Gb 512n 2.5インチ ホットプラグドライブ,3.5インチ変換キャリア搭載, PX05SR,1 DWPD,7008 TBW [SKU:400-ASGH]	¥871,800
5103727	5103727	1.92TB SSD SAS Read Intensive 12Gbps 2.5インチ 512n ホットプラグドライブ,3.5インチ変換キャリア搭載,PX05SR,1 DWPD,3504 TBW [SKU:400-ASFW]	¥483,000
5103680	5103680	960GB SSD SAS Read Intensive 12Gb 2.5インチ 512n ホットプラグドライブ,3.5インチ変換キャリア搭載,PX05SR,1 DWPD,1752 TBW [SKU:400-ASFB]	¥275,700
5103758	5103758	3.84TB SSD SAS Read Intensive 12Gb 512n 2.5インチ ホットプラグドライブ,3.5インチ変換キャリア搭載, PM1633a,1 DWPD,7008 TBW [SKU:400-ASGK]	¥871,800
5103732	5103732	1.92TB SSD SAS Read Intensive 12Gb 512e 2.5インチ ホットプラグドライブ,3.5インチ変換キャリア搭載, PM1633a,1 DWPD,3504 TBW [SKU:400-ASFY]	¥483,000
5103686	5103686	960GB SSD SAS Read Intensive 12Gbps 512e 2.5インチ ホットプラグドライブ,3.5インチ変換キャリア搭載,PM1633a,1 DWPD,1752 TBW [SKU:400-ASFD]	¥275,700
SSD 3.5インチ - SATA Read Intensive (1 DWPD)			
5106714	5106714	3.84TB SSD SATA Read Intensive 6Gbps 512n 2.5インチ ホットプラグドライブ,3.5インチ変換キャリア搭載, S4500,1 DWPD,7008 TBW [SKU: 400-ASZT]	¥848,200
5106705	5106705	1.92TB SSD SATA Read Intensive 6Gbps 512n 2.5インチ ホットプラグドライブ,3.5インチ変換キャリア搭載, S4500,1 DWPD,3504 TBW [SKU: 400-ASZK]	¥412,300
5106675	5106675	960GB SSD SATA Read Intensive 6Gbps 512n 2.5インチ ホットプラグドライブ,3.5インチ変換キャリア搭載, S4500,1 DWPD,1752 TBW [SKU: 400-ASYF]	¥190,900
5106653	5106653	480GB SSD SATA Read Intensive 6Gbps 512n 2.5インチ ホットプラグドライブ,3.5インチ変換キャリア搭載, S4500, 1 DWPD,876 TBW [SKU: 400-ASXI]	¥129,600
5103696	5103696	960GB SSD SATA Read Intensive 6Gbps 512n 2.5インチ ホットプラグドライブ,3.5インチ変換キャリア搭載, S3520,1 DWPD,1750 TBW [SKU: 400-ASFL]	¥190,900
5103675	5103675	800GB SSD SATA Read Intensive 6Gbps 512n 2.5インチ ホットプラグドライブ,3.5インチ変換キャリア搭載, S3520,1 DWPD,1663 TBW [SKU: 400-ASEY]	¥164,900
5103652	5103652	480GB SSD SATA Read Intensive 6Gb 512n 2.5インチ ホットプラグドライブ,3.5インチ変換キャリア搭載, S3520, 1 DWPD, 945 TBW [SKU: 400-ASEQ]	¥95,400
5103763	5103763	3.84TB SSD SATA Read Intensive 6Gb 512n 2.5インチ ホットプラグドライブ,3.5インチ変換キャリア搭載, PM863a,1 DWPD,7008 TBW [SKU: 400-ASGM]	¥777,500
5103743	5103743	1.92TB SSD SATA Read Intensive 6Gbps 512n 2.5インチ ホットプラグドライブ,3.5インチ変換キャリア搭載, PM863a,1 DWPD,3504 TBW [SKU: 400-ASGD]	¥435,900
5106707	5106707	1.92TB SSD SATA Read Intensive 6Gbps 512n 2.5インチ ホットプラグドライブ,3.5 変換キャリア搭載, Hawk-M4R,1 DWPD,3504 TBW [SKU: 400-ASZM]	¥412,300
5106680	5106680	960GB SSD SATA Read Intensive 6Gbps 512n 2.5インチ ホットプラグドライブ,3.5 変換キャリア搭載, Hawk-M4R,1 DWPD,1752 TBW [SKU: 400-ASYK]	¥190,900
5106658	5106658	480GB SSD SATA Read Intensive 6Gbps 512n 2.5インチ ホットプラグドライブ,3.5 変換キャリア搭載, Hawk-M4R,1 DWPD,876 TBW [SKU: 400-ASXN]	¥97,800
SSD 3.5インチ - SATA Boot (1 DWPD)			
5103626		120GB SSD SATA Boot 6Gbps 512n 2.5インチ ホットプラグドライブ,3.5インチ変換キャリア搭載, 1 DWPD, 219 TBW [SKU:400-ASEH]	¥40,800
SSD 3.5インチ - SAS Mix Use SSD FIPS140 自己暗号化 (3 DWPD)			
510712	510712	1.92TB SSD SAS Mix Use SED 12Gbps 512n 2.5インチ ホットプラグ, 3.5 変換キャリア搭載, FIPS140,PX05SV,3 DWPD,10512 TBW [SKU:400-ATSC]	¥730,400
SSD 3.5インチ - SATA Mix Use SSD 自己暗号化 (3 DWPD)			
5106695	5106695	1.6TB SSD 自己暗号化 SATA Mix Use 6Gbps 512n 2.5インチ ホットプラグドライブ,3.5インチ変換キャリア搭載, Hawk-M4E [SKU:400-ASYZ]	¥400,600

価格表

ハードドライブ[Module Id:1570],ハードドライブ 2nd RAID コンテナ 用[Module Id:1571](続き)

HDD 2.5インチ - ホットプラグ

ハードドライブ [Module Id:1570]	ハードドライブ 2nd RAID コンテナ 用 [Module Id:1571]	Item	Price
Option Id	Option Id	Item	Price
5103865	5103865	900GB 15K RPM SAS 12Gbps 512n 2.5インチ ホット-プラグ ハードドライブ [SKU: 400-ASGV]	¥98,500
5102974	5102974	600GB 15K RPM SAS 12Gbps 512n 2.5インチ ホット-プラグ ハードドライブ [SKU: 400-ARWN]	¥70,700
5103806	5103806	300GB 15K RPM SAS 12Gbps 512n 2.5インチ ホット-プラグ ハードドライブ [SKU: 400-ASGQ]	¥55,100
24TBMD	24TBMD	2.4TB 10K RPM SAS 12Gbps 512e 2.5インチ ホットプラグ ハードドライブ [SKU: 400-AVEZ]	¥114,900
5103923	5103923	1.8TB 10K RPM SAS 12Gbps 512e 2.5インチ ホットプラグ ハードドライブ [SKU: 400-ARXC]	¥91,900
5103901	5103901	1.2TB 10K RPM SAS 12Gbps 512n 2.5インチ ホット-プラグ ハードドライブ [SKU: 400-ASHI]	¥62,400
5103818	5103818	600GB 10K RPM SAS 12Gbps 512n 2.5インチ ホット-プラグ ハードドライブ [SKU: 400-ASGS]	¥46,000
5103937	5103937	2TB 7.2K RPM NLSAS 12Gbps 512n 2.5インチ ホットプラグ ハードドライブ [SKU: 400-ASHP]	¥112,000
5103886	5103886	1TB 7.2K RPM NLSAS 12Gbps 512n 2.5インチ ホット-プラグ ハードドライブ [SKU: 400-ASHE]	¥70,300
5103953	5103953	2TB 7.2K RPM SATA 6Gbps 512n 2.5インチ ホットプラグ ハードドライブ [SKU: 400-ASHT]	¥115,500
5103889	5103889	1TB 7.2K RPM SATA 6Gbps 512n 2.5インチ ホット-プラグ ハードドライブ [SKU: 400-ASHF]	¥66,000
24TASHJ	24TASHJ	2.4TB 10K RPM 自己暗号化 SAS 12Gbps 512e 2.5インチ ホット-プラグ ハードドライブ, FIPS140 [SKU: 400-AVHH]	¥109,500
5103918	5103918	1.2TB 10K RPM 自己暗号化 SAS 12Gbps 512n 2.5インチ ホット-プラグ ハードドライブ, FIPS140 [SKU: 400-ASHK]	¥67,800
5103870	5103870	900GB 15K RPM SAS 12Gbps 512e ターボブースト Enhanced キャッシュ 2.5インチ ホット-プラグ ハードドライブ [SKU: 400-ASGX]	¥98,500

HDD 3.5インチ - ホットプラグ

ハードドライブ [Module Id:1570]	ハードドライブ 2nd RAID コンテナ 用 [Module Id:1571]	Item	Price
Option Id	Option Id	Item	Price
5103866	5103866	900GB 15K RPM SAS 12Gbps 512n 2.5インチ ホット-プラグ ハードドライブ, 3.5インチ変換キャリア搭載 [SKU: 400-ASGW]	¥98,500
5102973	5102973	600GB 15K RPM SAS 12Gbps 512n 2.5インチ ホット-プラグ ハードドライブ,3.5インチ変換キャリア搭載 [SKU: 400-ARWM]	¥70,700
5103807	5103807	300GB 15K RPM SAS 12Gbps 512n 2.5インチ ホット-プラグ ハードドライブ, 3.5インチ変換キャリア搭載 [SKU: 400-ASGR]	¥55,100
48THYB	48THYB	2.4TB 10K RPM SAS 12Gbps 512e 2.5インチ ホットプラグ ハードドライブ, 3.5インチ変換キャリア搭載 [SKU: 400-ANTE]	¥114,900
5103924	5103924	1.8TB 10K RPM SAS 12Gbps 512e 2.5インチ ホット-プラグ ハードドライブ, 3.5インチ変換キャリア搭載 [SKU: 400-ASHM]	¥91,900
5103902	5103902	1.2TB 10K RPM SAS 12Gbps 512n 2.5インチ ホット-プラグ ハードドライブ, 3.5インチ変換キャリア搭載 [SKU: 400-ASHU]	¥62,400
5103819	5103819	600GB 10K RPM SAS 12Gbps 512n 2.5インチ ホット-プラグ ハードドライブ, 3.5インチ変換キャリア搭載 [SKU: 400-ASGT]	¥46,000
5104944	5104944	2TB 7.2K RPM NLSAS 12Gbps 512n 2.5インチ ホット-プラグ ハードドライブ, 3.5インチ変換キャリア搭載 [SKU: 400-ASKG]	¥112,000
5104943	5104943	1TB 7.2K RPM NLSAS 12Gbps 512n 2.5インチ ホット-プラグ ハードドライブ, 3.5インチ変換キャリア搭載 [SKU: 400-ASKF]	¥70,300
5103954	5103954	2TB 7.2K RPM SATA 6Gbps 512n 2.5インチ ホットプラグ ハードドライブ, 3.5インチ 変換キャリア搭載 [SKU: 400-ASHU]	¥115,500
5103890	5103890	1TB 7.2K RPM SATA 6Gbps 512n 2.5インチ ホット-プラグ ハードドライブ, 3.5インチ変換キャリア搭載 [SKU: 400-ASHG]	¥66,000
24TULU	24TULU	2.4TB 10K RPM 自己暗号化 SAS 12Gbps 512e 2.5インチ ホット-プラグ ハードドライブ,3.5インチ変換キャリア搭載, FIPS140 [SKU: 400-AVHF]	¥109,500
5103919	5103919	1.2TB 10K RPM 自己暗号化 SAS 12Gbps 512n 2.5インチ ホット-プラグ ハードドライブ,3.5インチ変換キャリア搭載, FIPS140 [SKU: 400-ASHL]	¥67,800
5103871	5103871	900GB 15K RPM SAS 12Gbps 512e ターボブースト Enhanced キャッシュ 2.5インチ ホット-プラグ ハードドライブ, 3.5インチ変換キャリア搭載 [SKU: 400-ASGY]	¥98,500
G60DUBZ	G60DUBZ	12TB 7.2K RPM NLSAS 12Gbps 512e 3.5in ホット-プラグ ハードドライブ [SKU: 400-AWIP]	¥166,200
5104946	5104946	10TB 7.2K RPM NLSAS 12Gbps 512e 3.5インチ ホットプラグ ハードドライブ [SKU: 400-ASKH]	¥185,600
SHW2P2	SHW2P2	8TB 7.2K RPM NLSAS 12Gbps 512e 3.5インチ ホットプラグ ハードドライブ [SKU: 400-ASUG]	¥115,500
5103977	5103977	4TB 7.2K RPM NLSAS 12Gbps 512n 3.5インチ ホットプラグ ハードドライブ [SKU: 400-ASHY]	¥66,000
5103946	5103946	2TB 7.2K RPM NLSAS 12Gbps 512n 3.5インチ ホットプラグ ハードドライブ [SKU: 400-ASHS]	¥53,500
GAGE82U	GAGE82U	12TB 7.2K RPM SATA 6Gbps 512e 3.5インチ ホットプラグ ハードドライブ [SKU: 400-AWMU]	¥166,200
5104020	5104020	10TB 7.2K RPM SATA 6Gbps 512e 3.5インチ ホット-プラグ ハードドライブ [SKU: 400-ASIG]	¥162,600
S4PDT6	S4PDT6	8TB 7.2K RPM SATA 6Gbps 512e 3.5インチ ホットプラグ ハードドライブ [SKU: 400-ASTQ]	¥108,100
5104008		4TB 7.2K RPM SATA 6Gbps 512n 3.5インチ ホット-プラグ ハードドライブ [SKU: 400-ASIE]	¥62,500
5104002	5104002	8TB 7.2K RPM 自己暗号化 NLSAS 12Gbps 512e 3.5インチ ホット-プラグ ハードドライブ, FIPS140 [SKU: 400-ASID]	¥115,500
5103987	5103987	4TB 7.2K RPM 自己暗号化 NLSAS 12Gbps 512n 3.5インチ ホット-プラグ ハードドライブ, FIPS140 [SKU: 400-ASHZ]	¥74,300

価格表

ハードドライブ [PCIe SSD/フレックスベイ] [Module Id:1573]

SSD		
Option Id	Item	Price
SSD 2.5インチ - SAS Write Intensive (10 DWPD)		
5103720	1.6TB SSD SAS Write Intensive 12Gb 512n 2.5インチ フレックスベイドライブ, PX05SM,10 DWPD,29200 TBW [SKU:401-AAZW]	¥754,000
5103672	800GB SSD SAS Write Intensive 12Gb 512n 2.5インチ フレックスベイドライブ, PX05SM,10 DWPD,14600 TBW [SKU:401-AAYU]	¥459,500
5103343	400GB SSD SAS Write Intensive 12Gb 512n 2.5インチ フレックスベイドライブ, PX05SM,10 DWPD,7300 TBW [SKU:401-AAXS]	¥325,200
SSD 2.5インチ - SAS Mix Use (3 DWPD)		
5106702	3.84TB SSD SAS Mix Use 12Gbps 512n 2.5インチ フレックス ベイドライブ, PX05SV,3 DWPD,21024 TBW [SKU:400-ASZH]	¥1,060,300
5103740	1.92TB SSD SAS Mix Use 12Gbps 512n 2.5インチ フレックスベイドライブ, PX05SV,3 DWPD,10512 TBW [SKU:401-ABBJ]	¥671,500
5103693	960GB SSD SAS Mix Use 12Gbps 512n 2.5インチ フレックスベイドライブ, PX05SV,3 DWPD,5256 TBW [SKU:401-AAZH]	¥341,600
5103650	480GB SSD SAS Mix Use 12Gbps 512n 2.5インチ フレックスベイドライブ, PX05SV,3 DWPD,2628 TBW [SKU:401-AAYF]	¥217,900
5103713	1.6TB SSD SAS Mix Use 12Gbps 512e 2.5インチ フレックスベイドライブ, PM1635a,3 DWPD,8760 TBW [SKU:401-AAZT]	¥471,200
5102979	400GB SSD SAS Mix Use 12Gbps 512e 2.5インチ フレックスベイドライブ, PM1635a,3 DWPD,2190 TBW [SKU:401-AA XO]	¥165,900
SSD 2.5インチ - SATA Mix Use (3 DWPD)		
5106699	1.92TB SSD SATA Mix Use 6Gbps 512e 2.5インチ フレックス ベイドライブ, S4600,3 DWPD,10512 TBW [SKU: 400-ASZE]	¥624,400
5106684	960GB SSD SATA Mix Use 6Gbps 512e 2.5インチ フレックス ベイドライブ, S4600, 3 DWPD,2628 TBW [SKU: 400-ASYO]	¥294,500
5106662	480GB SSD SATA Mix Use 6Gbps 512e 2.5インチ フレックス ベイドライブ, S4600, 3 DWPD,2628 TBW [SKU: 400-ASXR]	¥172,100
5106642	240GB SSD SATA Mix Use 6Gbps 512e 2.5インチ フレックス ベイドライブ, S4600, 3 DWPD,1314 TBW [SKU: 400-ASWY]	¥82,500
5103750	1.92TB SSD SATA Mix Use 6Gbps 512n 2.5インチ フレックスベイドライブ, SM863a,3 DWPD,10512 TBW [SKU: 401-ABBP]	¥494,800
5103708	960GB SSD SATA Mix Use 6Gbps 512n 2.5インチ フレックスベイドライブ, SM863a,3 DWPD,5256 TBW [SKU: 401-AAZQ]	¥265,100
5103635	240GB SSD SATA Mix Use 6Gbps 512n 2.5インチ フレックスベイドライブ, SM863a,3 DWPD,1314 TBW [SKU: 401-AA XY]	¥70,700
4TH46G	1.6TB SSD SATA Mix Use 6Gbps 512n 2.5インチ フレックス ベイドライブ, Hawk-M4E,3 DWPD,8760 TBW [SKU: 400-AVMN]	¥435,900
2FBT06	800GB SSD SATA Mix Use 6Gbps 512n 2.5インチ フレックス ベイドライブ, Hawk-M4E,3 DWPD,4380 TBW [SKU: 400-AVMR]	¥257,300
2N4FB	400GB SSD SATA Mix Use 6Gbps 512n 2.5インチ フレックス ベイドライブ, Hawk-M4E,3 DWPD,2190 TBW [SKU: 400-AVMV]	¥112,000
4TH42G	200GB SSD SATA Mix Use 6Gbps 512n 2.5インチ フレックス ベイドライブ, Hawk-M4E,3 DWPD,1095 TBW [SKU: 400-AVMX]	¥96,700
SSD 2.5インチ - SAS Read Intensive (1 DWPD)		
5103755	3.84TB SSD SAS Read Intensive 12Gbps 512n 2.5インチ フレックスベイドライブ, PX05SR,1 DWPD,7008 TBW [SKU:401-ABBS]	¥871,800
5103729	1.92TB SSD SAS Read Intensive 12Gbps 512n 2.5インチ フレックスベイドライブ, PX05SR,1 DWPD,3504 TBW [SKU:401-ABBD]	¥483,000
5103683	960GB SSD SAS Read Intensive 12Gbps 512n 2.5インチ フレックスベイドライブ, PX05SR,1 DWPD,1752 TBW [SKU:401-AAZB]	¥275,700
5103760	3.84TB SSD SAS Read Intensive 12Gb 512n 2.5インチ フレックスベイドライブ, PM1633a,1 DWPD,7008 TBW [SKU:401-ABBV]	¥871,800
5103734	1.92TB SSD SAS Read Intensive 12Gb 512e 2.5インチ フレックスベイドライブ, PM1633a,1 DWPD,3504 TBW [SKU:401-ABBG]	¥483,000
5103688	960GB SSD SAS Read Intensive 12Gbps 512e 2.5インチ フレックスベイドライブ, PM1633a,1 DWPD,1752 TBW [SKU:401-AAZE]	¥275,700
SSD 2.5インチ - SATA Read Intensive (1 DWPD)		
5106716	3.84TB SSD SATA Read Intensive 6Gbps 512n 2.5インチ フレックスベイドライブ, S4500,1 DWPD,7008 TBW [SKU: 400-ASZV]	¥848,200
5106711	1.92TB SSD SATA Read Intensive 6Gbps 512n 2.5インチ フレックスベイドライブ, S4500,1 DWPD,3504 TBW [SKU: 400-ASZQ]	¥412,300
5106677	960GB SSD SATA Read Intensive 6Gbps 512n 2.5インチ フレックスベイドライブ, S4500,1 DWPD,1752 TBW [SKU: 400-ASYH]	¥190,900
5106655	480GB SSD SATA Read Intensive 6Gbps 512n 2.5インチ フレックスベイドライブ, S4500, 1 DWPD,876 TBW [SKU: 400-ASXK]	¥129,600
5103698	960GB SSD SATA Read Intensive 6Gbps 512n 2.5インチ フレックスベイドライブ, S3520, 1 DWPD, 1750 TBW [SKU: 401-AAZK]	¥190,900
5103677	800GB SSD SATA Read Intensive 6Gbps 512n 2.5インチ フレックスベイドライブ, S3520, 1 DWPD, 1663 TBW [SKU: 401-AAYX]	¥164,900
5103654	480GB SSD SATA Read Intensive 6Gbps 512n 2.5インチ フレックスベイドライブ, S3520, 1 DWPD, 945 TBW [SKU: 401-AAYI]	¥95,400
5103745	1.92TB SSD SATA Read Intensive 6Gbps 512n 2.5インチ フレックスベイドライブ, PM863a,1 DWPD,3504 TBW [SKU: 401-ABBM]	¥435,900
19TDV2	1.92TB SSD SATA Read Intensive 6Gbps 512n 2.5インチ フレックス ベイドライブ, Hawk-M4R,1 DWPD,3504 TBW [SKU: 400-AVTD]	¥459,500
96TH4D	960GB SSD SATA Read Intensive 6Gbps 512n 2.5インチ フレックス ベイドライブ, Hawk-M4R,1 DWPD,1752 TBW [SKU: 400-AVTH]	¥190,900
48VTL3	480GB SSD SATA Read Intensive 6Gbps 512n 2.5インチ フレックス ベイドライブ, Hawk-M4R,1 DWPD,876 TBW [SKU: 400-AVTL]	¥123,800
SSD 2.5インチ - SATA Boot (1 DWPD)		
5103628	120GB SSD SATA Boot 6Gbps 512n 2.5インチ フレックスベイドライブ, 1 DWPD, 219 TBW [SKU:401-AAXV]	¥40,800
SSD 2.5インチ - SAS Mix Use SSD FIPS140 自己暗号化 (3 DWPD)		
510717	1.92TB SSD SAS Mix Use SED 12Gbps 512n 2.5インチ フレックスベイドライブ, FIPS140, PX05SV,3 DWPD,10512 TBW [SKU:400-AUBK]	¥730,400

価格表

ハードドライブ [PCIe SSD/フレックスベイ] [Module Id:1573] (続き)

HDD 2.5インチ - ホットプラグ

Option Id	Item	Price
5103868	900GB 15K RPM SAS 12Gbps 512n 2.5インチ フレックスベイ ハードドライブ [SKU: 401-ABCJ]	¥98,500
5102977	600GB 15K RPM SAS 12Gbps 512n 2.5インチ フレックスベイ ハードドライブ [SKU: 401-AAXM]	¥70,700
5103037	300GB 15K RPM SAS 12Gbps 512n 2.5インチ フレックスベイ ハードドライブ [SKU: 400-ARWY]	¥55,100
42TFB	2.4TB 10K RPM SAS 12Gbps 512e 2.5インチ フレックス ベイ ハードドライブ [SKU: 400-AVFL]	¥114,900
5103926	1.8TB 10K RPM SAS 12Gbps 512e 2.5インチ フレックスベイ ハードドライブ [SKU: 401-ABDJ]	¥91,900
5103905	1.2TB 10K RPM SAS 12Gbps 512n 2.5インチ フレックスベイ ハードドライブ [SKU: 401-ABDD]	¥62,400
5103831	600GB 10K RPM SAS 12Gbps 512n 2.5インチ フレックスベイ ハードドライブ [SKU: 401-ABCE]	¥46,000
5103939	2TB 7.2K RPM NLSAS 12Gbps 512n 2.5インチ フレックス ベイ ハードドライブ [SKU: 401-ABDM]	¥112,000
5102978	1TB 7.2K RPM NLSAS 12Gbps 512n 2.5インチ フレックスベイ ハードドライブ [SKU: 401-AAXN]	¥70,300
5103956	2TB 7.2K RPM SATA 6Gbps 512n 2.5インチ フレックスベイ ハードドライブ [SKU: 401-ABDT]	¥115,500
5103892	1TB 7.2K RPM SATA 6Gbps 512n 2.5インチ フレックスベイ ハードドライブ [SKU: 401-ABCX]	¥66,000
24TSDF	2.4TB 10K RPM 自己暗号化 SAS 12Gbps 512e 2.5インチ フレックス ベイ ハードドライブ, FIPS140 [SKU: 400-AVHB]	¥109,500
5103921	1.2TB 10K RPM 自己暗号化 SAS 12Gbps 512n 2.5インチ フレックスベイ ハードドライブ, FIPS140 [SKU: 401-ABDG]	¥67,800
5102975	2TB 7.2K RPM 自己暗号化 NLSAS 12Gbps 512n 2.5インチ フレックスベイ ハードドライブ, FIPS140 [SKU: 401-AAXK]	¥115,500
5103874	900GB 15K RPM SAS 12Gbps 512e ターボブースト Enhanced キャッシュ 2.5インチ フレックス ベイ ハードドライブ [SKU: 401-ABCM]	¥98,500

NVMe - Mix Use (Endurance DWPD 5)

Option Id	Item	Price
5110101	Dell 6.4TB, NVMe, Mixed Use Express Flash, 2.5 SFF ドライブ, U.2, PM1725a キャリア 付き [SKU: 400-AUPK]	¥3,257,500
5110100	Dell 3.2TB, NVMe, Mixed Use Express Flash, 2.5 SFF ドライブ, U.2, PM1725a キャリア 付き [SKU: 400-AUPJ]	¥1,729,900
5109399	Dell 1.6TB, NVMe, Mixed Use Express Flash, 2.5 SFF ドライブ, U.2, PM1725a キャリア 付き [SKU: 400-AUMP]	¥914,000
5109398	Dell 800GB, NVMe, Mixed Use Express Flash, 2.5 SFF ドライブ, U.2, PM1725a キャリア 付き [SKU: 400-AUMO]	¥507,000
5101065	Dell 3.2TB, NVMe, Mixed Use Express Flash, 2.5 SFFドライブ, U.2, PM1725 キャリア 付き [SKU: 401-AAWN]	¥1,729,900
5101066	Dell 800GB, NVMe, Mixed Use Express Flash, 2.5 SFFドライブ, U.2, PM1725 キャリア 付き [SKU: 401-AAWO]	¥506,900

NVMe - Mix Use (Endurance DWPD 3)

Option Id	Item	Price
GWN7JD1	インテル 3.2TB, NVMe, Mixed Use Express Flash, 2.5 SFF ドライブ, U.2, P4600 キャリア付き [SKU: 400-AWKZ]	¥1,174,600
GU1NLRD	インテル 1.6TB, NVMe, Mixed Use Express Flash, 2.5 SFF ドライブ, U.2, P4600 キャリア付き [SKU: 400-AWLD]	¥507,900

NVMe - Read Intensive (Endurance DWPD 1)

Option Id	Item	Price
GSC5NDH	インテル 4TB, NVMe, Read Intensive Express Flash, 2.5 SFF ドライブ, U.2, P4500 キャリア付き [SKU: 400-AWKY]	¥1,061,500
GQTRH7L	インテル 2TB, NVMe, Read Intensive Express Flash, 2.5 SFF ドライブ, U.2, P4500 キャリア付き [SKU: 400-AWLM]	¥537,300
GOR9F5T	インテル 1TB, NVMe, Read Intensive Express Flash, 2.5 SFF ドライブ, U.2, P4500 キャリア付き [SKU: 400-AWLJ]	¥272,200

NVMe - NVMeなし (HHHLタイプのNVMeを選択する場合)

Option Id	Item	Price
PCIESD	Diskless PowerEdge Express Flash PCIeSSD 構成 [SKU: 400-ADTI]	¥0

価格表

ブート最適化ストレージカード[Module Id:1696]		
Option Id	Item	Price
5102672	BOSSコントローラカード + 1 M.2 Sticks 120G 付き (RAID なし),FH [SKU:403-BBPH]	¥62,500
5102680	BOSSコントローラカード + 1 M.2 Sticks 120G 付き (RAID なし),LP [SKU:403-BBPK]	¥62,500
5102673	BOSSコントローラカード + 2 M.2 Sticks 120G 付き (RAID なし),FH [SKU:403-BBPI]	¥112,000
5102681	BOSSコントローラカード + 2 M.2 Sticks 120G 付き (RAID なし),LP [SKU: 403-BBPL]	¥112,000
5102674	BOSSコントローラカード + 2 M.2 Sticks 120G 付き (RAID 1),FH [SKU: 403-BBPJ]	¥112,000
5102682	BOSSコントローラカード + 2 M.2 Sticks 120G 付き (RAID 1),LP [SKU:403-BBPM]	¥112,000
5103444	BOSSコントローラカード + 1 M.2 Sticks 240G 付き(RAID なし),FH [SKU:403-BBPR]	¥80,200
5104264	BOSSコントローラカード + 1 M.2 Sticks 240G 付き(RAID なし),LP [SKU:403-BBPX]	¥80,200
5103618	BOSSコントローラカード + 2 M.2 Sticks 240G 付き (RAID なし),FH [SKU:403-BBPS]	¥139,100
5104265	BOSSコントローラカード + 2 M.2 Sticks 240G 付き (RAID なし),LP [SKU:403-BBPY]	¥139,100
5103619	BOSSコントローラカード + 2 M.2 Sticks 240G 付き (RAID 1),FH [SKU:403-BBPT]	¥139,100
5104266	BOSSコントローラカード + 2 M.2 Sticks 240G 付き (RAID 1),LP [SKU:403-BBPZ]	¥139,100

システム マネジメント [Module Id:1520]		
Option Id	Item	Price
5099556	iDRAC9 Enterprise [SKU:385-BBKT]	¥55,300
5100750	iDRAC9 エンタープライズ OME サーバー 構成 マネジメント 用 [SKU: 385-BBKT, 528-BBWT]	¥68,900
5100965	OME サーバー 構成 マネジメント [SKU: 528-BBWT]	¥13,600
5099557	iDRAC9 Express [SKU:385-BBKS]	¥21,600

ネットワークドーターカード[Module Id:1518]		
Option Id	Item	Price
5100586	インテル X550 クワッド ポート 10GbE, Base-T, rNDC [SKU: 540-BBUY]	¥69,600
G4210XB	QLogic FastLinQ 41164 クワッド ポート 10GBASE-T, rNDC [SKU: 555-BDYB]	¥84,900
X710SP	インテル X710 クワッド ポート 10Gb DA/SFP+ イーサネット, ネットワークドーターカード [SKU: 555-BCKP]	¥74,400
X710PQ	インテル X710 クワッド ポート 10Gb DA/SFP+ イーサネット, ネットワークドーターカード, SR Optics 付き [SKU: 407-BBVK, 407-BBVK, 407-BBVK, 407-BBVK, 555-BCKP]	¥294,800
G19QDO2	QLogic FastLinQ 41164 クワッド ポート 10GbE SFP+, rNDC [SKU: 555-BDXY]	¥71,900
5100587	インテル X550 2 ポート 10Gb Base-T + I350 2 ポート 1Gb Base-T, rNDC [SKU: 540-BBUZ]	¥53,100
5100009	Broadcom 57416 2 ポート 10Gb ベース-T + 5720 2 ポート 1Gb ベース-T, rNDC [SKU: 540-BBUK]	¥48,400
GEN64MG	QLogic FastLinQ 41162 デュアルポート 10GBASE-T, デュアルポート 1GbE, rNDC [SKU: 555-BDYF]	¥57,800
57800C	QLogic 57800 2x10Gb BT + 2x1Gb BT ネットワークドーターカード [SKU: 540-BBBZ]	¥63,400
X710DP	インテル X710 DP 10Gb DA/SFP+, + I350 DP 1Gb イーサネット, ネットワークドーターカード [SKU: 555-BCKO]	¥48,700
X710DC	インテル X710 DP 10Gb SR/SFP+, + I350 DP 1Gb イーサネット, ネットワークドーターカード, SR Optics 付き [SKU: 407-BBVK, 407-BBVK, 555-BCKO]	¥158,900
5100010	Broadcom 57412 2 Port 10Gb SFP+ + 5720 2 Port 1Gb ベース-T, rNDC [SKU: 540-BBUL]	¥48,400
GSFH1PB	QLogic FastLinQ 41264 デュアルポート 10GbE SFP+, デュアルポート 1GbE, rNDC [SKU: 555-BDYH]	¥51,900
5780DA	QLogic 57800 2x10Gb DA/SFP+ + 2x1Gb BT ネットワークドーターカード [SKU: 540-BBBY]	¥37,100
57800D	QLogic 57800 2x10Gb SR/SFP+ + 2x1Gb BT ネットワークドーターカード,SR Optics 付き [SKU: 407-BBRN, 407-BBRN, 540-BBBY]	¥62,300
I350	インテル イーサネット I350 QP 1Gb ネットワークドーターカード [SKU: 540-BBCB]	¥35,700
5720QP	Broadcom 5720 QP 1Gb ネットワークドーターカード [SKU: 540-BBBW]	¥12,400
5100012	Broadcom 57414 デュアルポート 25Gb, SFP28, rNDC [SKU: 540-BBUM]	¥72,500
G90ZK1Y	QLogic FastLinQ 41262 デュアルポート 25GbE SFP28, rNDC [SKU: 555-BDYC]	¥55,400
M25GBE	Mellanox ConnectX-4 Lx デュアルポート 25GbE SFP28 rNDC [SKU: 406-BBLG]	¥139,900

価格表

iDRAC サービス モジュール [Module Id: 1691]		
Option Id	Item	Price
5102434	iDRAC サービスモジュール (ISM), インストールしません [SKU: 379-BCQX]	¥0
5102435	iDRAC サービスモジュール (ISM), OSでPre-インストール [SKU: 379-BCQW]	¥0

PCIe ライザー [Module Id:1510]		
Option Id	Item	Price
5101340	ライザー 1, 1x16 LP [SKU:330-BBGX]	¥2,400
5098849	ライザー 2, 3x16 LP [SKU:330-BBGN]	¥4,800
5098851	ライザー 3, 1x16 LP, 1x16 FH [SKU:330-BBGO]	¥4,800
5101341	ライザー 4, 2x16 LP [SKU:330-BBGY]	¥2,400

追加 ネットワークカード[Module Id:1514]		
Option Id	Item	Price
5100029	Mellanox ConnectX-4 デュアル ポート 100GbE QSFP28 PCIe アダプタ, FH [SKU: 540-BBUT]	¥203,300
5100645	Mellanox ConnectX-4 デュアル ポート 100GbE QSFP28 PCIe アダプタ, LP [SKU: 540-BBVQ]	¥203,300
5100585	インテル X710 クワッド ポート 10GbE, Base-T, PCIe アダプタ, フルハイト [SKU: 540-BBUX]	¥109,600
5100641	インテル X710 クワッド ポート 10GbE, Base-T, PCIe アダプタ, ロープロファイル [SKU: 540-BBVO]	¥109,600
10G2NN	インテル X550 デュアル ポート 10G Base-T アダプタ, フル ハイト [SKU: 540-BBRO]	¥72,400
10CNDP	インテル X550 デュアル ポート 10G Base-T アダプタ, ロープロファイル [SKU: 540-BBRL]	¥72,400
5100003	Broadcom 57416 デュアル ポート 10Gb, ベース-T, PCIe アダプタ, フル ハイト [SKU: 540-BBUJ]	¥60,100
5100636	Broadcom 57416 デュアル ポート 10Gb, Base-T, PCIe アダプタ, ロープロファイル [SKU: 540-BBVJ]	¥60,100
5103454	QLogic FastLinQ 41162 デュアル ポート 10Gb Base-T アダプタ, フル ハイト [SKU: 540-BBYJ]	¥61,300
5106841	QLogic FastLinQ 41162 デュアル ポート 10Gb Base-T アダプタ, ロー プロファイル [SKU: 540-BBZK]	¥61,300
X710QP	インテル X710 クワッド ポート 10Gb ダイレクト アタッチ, SFP+, Converged ネットワーク アダプタ [SKU: 540-BBHQ]	¥83,500
X710CV	インテル X710 クワッド ポート 10Gb, SFP+, Converged ネットワーク アダプタ , SR Optics 付き [SKU: 407-BBVK, 407-BBVK, 407-BBVK, 407-BBVK, 540-BBHQ]	¥303,900
X710DA	インテル X710 デュアル ポート 10Gb ダイレクト アタッチ, SFP+, Converged ネットワーク アダプタ [SKU: 540-BBHP]	¥51,500
X710SF	インテルX710 デュアルポート10Gb, SFP+, Converged ネットワーク アダプタ, SR Optics付き [SKU: 407-BBVK, 407-BBVK, 540-BBHP]	¥161,700
X710FP	インテル X710 デュアル ポート 10Gb ダイレクト アタッチ, SFP+, Converged ネットワーク アダプタ , ロープロファイル [SKU: 555-BCKN]	¥51,500
X710LP	インテルX710 デュアルポート10Gb, SFP+, Converged ネットワーク アダプタ, ロープロファイル, SR Optics付き [SKU: 407-BBVK, 407-BBVK, 555-BCKN]	¥161,700
G2DR7E0	インテル X520 DP 10Gb DA/SFP+ サーバ アダプタ [SKU: 540-BBCT]	¥51,500
G8P4069	インテル X520 デュアルポート 10Gb, SFP+, ロープロファイル [SKU: 540-BBDG]	¥51,500
5100000	Broadcom 57412 デュアル ポート 10Gb, SFP+, PCIe アダプタ, フル ハイト [SKU: 540-BBUH]	¥57,800
5100635	Broadcom 57412 デュアル ポート 10Gb, SFP+, PCIe アダプタ, ロープロファイル [SKU: 540-BBVI]	¥57,800
MCX33P	Mellanox ConnectX-3 Pro デュアル ポート 10 GbE SFP+ PCIE アダプタ フルハイト [SKU: 540-BBOW]	¥55,600
MCX331	Mellanox ConnectX-3 Pro デュアル ポート 10 GbE SFP+ PCIE アダプタ ロープロファイル [SKU: 540-BBOD]	¥55,600
AD10B	SolarFlare 8522 Onload 10Gb 2 ポート SFP+ アダプタ, フル ハイト [SKU: 540-BBTM]	¥316,800
AD2PO	SolarFlare 8522 Onload 10Gb 2 ポート SFP+ アダプタ, ロー プロファイル [SKU: 540-BBTL]	¥316,800
AD10G	SolarFlare 8522 10Gb 2 ポート SFP+ アダプタ, フルハイト [SKU: 540-BBTO]	¥71,000
AD800	SolarFlare 8522 10Gb 2 ポート SFP+ アダプタ, ロープロファイル [SKU: 540-BBTN]	¥71,000
5103455	QLogic FastLinQ 41112 デュアル ポート 10Gb SFP+ アダプタ, フルハイト [SKU: 540-BBYK]	¥48,900
5106840	QLogic FastLinQ 41112 デュアル ポート 10Gb SFP+ アダプタ, ロープロファイル [SKU: 540-BBZI]	¥48,900
I350QP	インテル イーサネット I350 QP 1Gb サーバ アダプタ [SKU: 540-BBDD]	¥35,700
PD351G	インテル イーサネット I350 QP 1Gb サーバ アダプタ, ロープロファイル [SKU: 540-BBCZ]	¥35,700
5719QP	Broadcom 5719 QP 1Gbネットワークインターフェースカード [SKU: 540-BBCW]	¥15,500
5101877	Broadcom 5719 QP 1Gbネットワークインターフェースカード, ロープロファイル [SKU: 540-BBDF]	¥15,600

価格表

追加 ネットワークカード[Module Id:1514](続き)

Option Id	Item	Price
I350DP	インテル イーサネット I350 DP 1Gb サーバ アダプタ [SKU: 540-BBDH]	¥16,400
SV35LP	インテル イーサネット I350 DP 1Gb サーバ アダプタ, ロープロファイル [SKU: 540-BBDB]	¥16,400
5720DP	Broadcom 5720 DP 1Gb ネットワークインターフェース カード [SKU: 540-BBCX]	¥10,000
5101876	Broadcom 5720 DP 1Gb ネットワークインターフェース カード, ロープロファイル [SKU: 540-BBDE]	¥10,030
40XNAC	インテル XL710 デュアル ポート 40G, QSFP+, フル ハイト [SKU: 540-BBRF]	¥106,800
4027PP	インテル XL710 デュアル ポート 40G, QSFP+, フル ハイト SR Optics 付き [SKU: 407-BBBY, 407-BBBY, 540-BBRF]	¥732,800
40XGLP	インテル XL710 デュアル ポート 40G, QSFP+, ロープロファイル [SKU: 540-BBRM]	¥106,800
G240WO	インテル XL710 デュアル ポート 40G, QSFP+, ロープロファイル SR Optics 付き [SKU: 407-BBBY, 407-BBBY, 540-BBRM]	¥732,800
MCX33D	Mellanox ConnectX-3 Pro デュアル ポート 40 GbE QSFP+ PCIE アダプタ フルハイト [SKU: 540-BBOP]	¥111,000
MCX334	Mellanox ConnectX-3 Pro デュアル ポート 40 GbE QSFP+ PCIE アダプタ ロープロファイル [SKU: 540-BBOV]	¥111,000
G2WY1J	インテル XXV710 デュアルポート 25GbE SFP28 PCIe アダプタ, フル ハイト [SKU: 540-BCDH]	¥73,100
5113625	インテル XXV710 デュアルポート 25GbE SFP28 PCIe アダプタ, ロープロファイル [SKU: 540-BCCM]	¥76,200
5100004	Broadcom 57414 デュアル ポート 25Gb, SFP28, PCIe アダプタ, フル ハイト [SKU: 540-BBUJ]	¥64,800
5100637	Broadcom 57414 デュアル ポート 25Gb, SFP28, PCIe アダプタ, ロープロファイル [SKU: 540-BBVK]	¥64,800
5103456	QLogic FastLinQ 41262 デュアル ポート 25Gb SFP28 アダプタ, フルハイト [SKU: 540-BBYL]	¥56,000
5106842	QLogic FastLinQ 41262 デュアル ポート 25Gb SFP28 アダプタ, ロープロファイル [SKU: 540-BBZJ]	¥56,000
M25GBP	Mellanox ConnectX-4 Lx デュアルポート 25GbE SFP28 ネットワークアダプタ [SKU: 406-BBLE]	¥95,700
M25GBL	Mellanox ConnectX-4 Lx デュアルポート 25GbE SFP28 ネットワークアダプタ, ロープロファイル [SKU: 406-BBLD]	¥95,700
MLNXDP	Mellanox ConnectX-4 デュアルポート, EDR, VPI QSFP28 フルハイトネットワーク アダプタ [SKU: 540-BBQG]	¥325,500
MCX44E	Mellanox ConnectX-4 デュアルポート, EDR, VPI QSFP28 ロープロファイルアダプタ [SKU: 540-BBOB]	¥325,500
GDSNX07	Mellanox コネクトX-5 シングルポート EDR VPI QSFP28 PCIe アダプタ, フル ハイト [SKU: 540-BCDK]	¥236,800
GQIX74S	Mellanox コネクトX-5 シングルポート EDR VPI QSFP28 PCIe アダプタ, ロープロファイル [SKU: 540-BCDL]	¥236,800
MLNXSP	Mellanox ConnectX-4 シングル ポート, EDR, VPI QSFP28 フルハイトネットワーク アダプタ [SKU: 540-BBQI]	¥207,900
MCX4SP	Mellanox ConnectX-4 シングル ポート, EDR, VPI QSFP28 ロープロファイルアダプタ [SKU: 540-BBOG]	¥207,900
CX3FDR	Mellanox ConnectX-3, シングル ポート, VPI FDR, QSFP+ アダプタ [SKU: 555-BCKU]	¥148,400
CX3MLN	Mellanox ConnectX-3, シングル ポート, VPI FDR, QSFP+ アダプタ, Optics 付き [SKU: 407-BBOG, 555-BCKU]	¥264,300
X16FH	インテル Omni-Path ホスト ファブリック アダプタ100 シリーズ 1 ポート PCIe x16 [SKU: 540-BBQS]	¥129,600
X16LH	インテル Omni-Path ホスト ファブリック アダプタ100 シリーズ 1 ポート PCIe x16, ロープロファイル [SKU: 540-BBQV]	¥129,600

価格表

HBA(ホスト バス アダプタ) [Module Id:1516]		
Option Id	Item	Price
QLE27	QLogic 2742 デュアル ポート 32Gb ファイバー チャンネル HBA [SKU: 403-BBML]	¥487,200
QLE274	QLogic 2742 デュアル ポート 32Gb ファイバー チャンネル HBA, ロープロファイル [SKU: 403-BBMM]	¥487,200
EML32	Emulex LPe32002-M2-D デュアル ポート 32Gb ファイバー チャンネル HBA [SKU: 403-BBLT]	¥317,800
LPE32	Emulex LPe32002-M2-D デュアル ポート 32Gb ファイバー チャンネル HBA, ロープロファイル [SKU: 403-BBLW]	¥317,800
QLE26	QLogic 2692 デュアル ポート 16Gb ファイバー チャンネル HBA [SKU: 403-BBMQ]	¥202,300
QLE269	QLogic 2692 デュアル ポート 16Gb ファイバー チャンネル HBA, ロープロファイル [SKU: 403-BBMS]	¥202,300
EML02	Emulex LPe31002-M6-D デュアル ポート 16Gb ファイバー チャンネル HBA [SKU: 403-BBLU]	¥241,700
LPE02	Emulex LPe31002-M6-D デュアル ポート 16Gb ファイバー チャンネル HBA, ロープロファイル [SKU: 403-BBMB]	¥241,700
QLEFC	QLogic 2690 シングル ポート 16Gb ファイバー チャンネル HBA [SKU: 403-BBMP]	¥157,100
QLEFCH	QLogic 2690 シングル ポート 16Gb ファイバー チャンネル HBA, ロープロファイル [SKU: 403-BBMW]	¥157,100
EML00	Emulex LPe31000-M6-D シングル ポート 16Gb ファイバー チャンネル HBA [SKU: 403-BBMD]	¥158,300
LPE00	Emulex LPe31000-M6-D シングル ポート 16Gb ファイバー チャンネル HBA, ロープロファイル [SKU: 403-BBLQ]	¥158,300
QL2562	QLogic 2562, デュアルポート 8Gb 光学 ファイバ チャンネルHBA [SKU: 406-BBDZ]	¥124,100
5101320	QLogic 2562, デュアルポート 8Gb 光学 ファイバ チャンネルHBA,ロープロファイル [SKU: 406-BBCV]	¥124,100
L12002	Emulex LPE 12002, デュアル ポート 8Gb ファイバー チャンネル HBA [SKU: 406-BBDY]	¥128,600
5101321	Emulex LPE 12002, デュアル ポート 8Gb ファイバー チャンネル HBA, ロープロファイル [SKU: 406-BBJZ]	¥77,300
QL2560	QLogic 2560, シングルポート 8Gb 光学 ファイバ チャンネルHBA [SKU: 406-BBEB]	¥89,400
Q2560F	QLogic 2560, シングル ポート 8Gb 光学 ファイバー チャンネル HBA, ロープロファイル [SKU: 540-BBED]	¥89,400
L12000	Emulex LPE 12000, シングル ポート 8Gb ファイバー チャンネル HBA [SKU: 406-BBDS]	¥92,300
E1200	Emulex LPE 12000, シングル ポート 8Gb ファイバー チャンネル HBA, ロープロファイル [SKU: 540-BBEB]	¥92,300

NVME/PCIe ストレージアダプタ [Module Id:1519]		
Option Id	Item	Price
5099571	PERC H840 RAID アダプタ 外付け MD14XX のみ 用, 2GB NV キャッシュ, フルハイト [SKU: 405-AAMU]	¥123,800
5100647	PERC H840 RAID アダプタ ロープロファイル [SKU: 405-AANJ]	¥123,800
HS12G	SAS 12Gbps HBA 外付け コントローラ [SKU: 405-AAEB]	¥25,800
5101766	SAS 12Gbps HBA外付け コントローラ, ロープロファイル [SKU: 405-AAEV]	¥25,800
5106043	デル 3.2TB, NVMe, Mixed Use Express Flash, HHHL AIC, PM1725a, DIB [SKU: 403-BBQM]	¥1,729,900
S6J0HT	インテル 2TB, NVMe, Mixed Use Express Flash, HHHL AIC, P4600 [SKU: 403-BBSX]	¥731,700
SFK4FK	インテル 4TB, NVMe, Mixed Use Express Flash, HHHL AIC, P4600 [SKU: 403-BBSZ]	¥1,462,100

GPU/FPGA/Acceleration カード [Module Id: 1517]		
Option Id	Item	Price
5100634	NVIDIA NVS310 GPU, フル ハイト [SKU: 489-BBCI]	¥22,600

価格表

電源 ユニット[Module Id:1620]		
Option Id	Item	Price
495NR	シングル, ホットプラグ 電源ユニット (1+0), 495W [SKU:450-ADWP]	¥21,600
495R	デュアル, ホットプラグ, 冗長 電源ユニット (1+1), 495W [SKU:450-ADWQ]	¥42,400
750NR	シングル, ホットプラグ 電源ユニット (1+0), 750W [SKU:450-ADWR]	¥24,900
750R	デュアル, ホットプラグ, 冗長 電源ユニット (1+1), 750W [SKU:450-ADWS]	¥49,100
1100NR	シングル, ホットプラグ 電源ユニット (1+0), 1100W [SKU:450-ADWL]	¥30,300
1100R	デュアル, ホット-プラグ, 冗長 電源ユニット (1+1), 1100W [SKU:450-ADWM]	¥64,900
S1600W	シングル, ホット-プラグ 電源ユニット (1+0), 1600W, 250 Volt 電源ケーブル Recommended [SKU:450-AFMR]	¥46,600
R1600W	デュアル, ホット-プラグ, 冗長 電源ユニット (1+1), 1600W, 250 Volt 電源ケーブル Recommended [SKU:450-AFMQ]	¥92,000
750TNR	シングル, ホットプラグ 電源ユニット (1+0), 750W, Titanium, 200-240VAC [SKU:450-ADWU]	¥34,300
750TR	デュアル, ホットプラグ, 冗長 電源ユニット (1+1), 750W, Titanium, 200-240VAC [SKU:450-ADWT]	¥67,800
N1100D	シングル, ホットプラグ DC 電源ユニット (1+0), 1100W -48VDC のみ [SKU:450-ADIO]	¥64,700
R1100D	デュアル, ホットプラグ, 冗長 電源ユニット (1+1), 1100W -48VDC のみ [SKU:450-ADIJ]	¥128,600
SDNDPY	シングル 336V 中国 / 380V 日本 HVDC 電源ユニット 1+0, 1100W [SKU:450-AGQQ]	¥58,900
SD88F6	デュアル 336V 中国 / 380V 日本 HVDC 電源ユニット 1+1, 1100W [SKU:450-AGFS]	¥117,800

電源ケーブル[Module Id:1621]		
Option Id	Item	Price
D13M2J	電源ケーブル - C13, 1.9M, 120V, 15A (日本) [SKU: 450-AAMH]	¥1,100
J34F2J	ジャンパーコード - C13/C14, 0.6M, 250V, 10A (日本) [SKU: 450-AFBP]	¥1,100
J34M2J	ジャンパーコード - C13/C14, 2M, 250V, 12A (日本) [SKU: 450-AALS]	¥1,100
J34M4J	ジャンパーコード - C13/C14, 4M, 250V, 12A (日本) [SKU: 450-AAMC]	¥2,400
NPWRCD	電源ケーブルなし [SKU: 450-AAGG]	¥0

ベゼル[Module Id:1532]		
Option Id	Item	Price
5101328	ベゼルなし x4 & x8 シャーシ (Dell EMC) [SKU: 350-BBBW, 350-BBJS]	¥2,400
5099012	スタンダード ベゼルx4 & x8 シャーシ (Dell EMC) [SKU: 325-BCHH, 350-BBJS]	¥7,800
5099011	LCD ベゼルx4 & x8 シャーシ (Dell EMC) [SKU: 325-BCHG, 350-BBJS]	¥16,600
5101164	ベゼルなし x10 シャーシ (Dell EMC) [SKU: 350-BBBW, 350-BBJT]	¥2,400
5101330	スタンダード ベゼル x10 シャーシ (Dell EMC) [SKU: 325-BCHH, 350-BBJT]	¥7,800
5101331	LCD ベゼル x10 シャーシ (Dell EMC) [SKU: 325-BCHG, 350-BBJT]	¥16,600

Quick Sync [Module Id:1695]		
Option Id	Item	Price
5101882	Quick Sync 2 [SKU:350-BBKC]	¥13,000
5101881	Quick Sync なし [SKU:350-BBKB]	¥7,100

内蔵 光学ドライブ [Module Id:1600]		
Option Id	Item	Price
5101076	DVD ROM, SATA, 内蔵 [SKU:429-ABBE]	¥7,100
5101075	DVD +/-RW, SATA, 内蔵 [SKU:429-ABBD]	¥7,100
5101077	内蔵 光学ドライブ なし [SKU:429-ABBF]	¥2,400
NODVD1	内蔵 光学ドライブ (10 HDD シャーシ用) なし [SKU:429-AAIQ]	¥0

グループ マネージャ [Module Id: 1692]		
Option Id	Item	Price
5100925	グループ マネージャ, 有効 [SKU:379-BCQV]	¥0
5100926	グループ マネージャ, 無効 [SKU:379-BCQY]	¥0

パスワード [Module Id:1693]		
Option Id	Item	Price
5101343	iDRAC,工場 Generated パスワード [SKU:379-BCSF]	¥0
5101344	iDRAC,レガシー パスワード [SKU:379-BCSG]	¥0

パワー マネジメント BIOS 設定 [Module Id:1533]		
Option Id	Item	Price
DAPC	Power Saving Dell Active パワー コントローラ [SKU:750-AABF]	¥0
ESBIOS	Power Saving BIOS 設定 [SKU:384-BBBH]	¥0
HPBIOS	パフォーマンス BIOS 設定 [SKU:384-BBBL]	¥0

アドバンスドシステム 構成 [Module Id:1534]		
Option Id	Item	Price
UEFIB	UEFI BIOS ブート モード GPT パーティション 付き [SKU:800-BBDM]	¥0
LGBIOS	Legacy BIOS ブート モード MBR パーティション 付き [SKU:634-BIQG]	¥0
LBIOS	Legacy BIOS ブート モード GPT(データパーティション用) 付き [SKU:618-BBCX]	¥0
5099328	Energy Star [SKU:387-BBMK]	¥0
NESTAR	Energy Starなし [SKU:387-BBEY]	¥0
5099704	外気冷却 [SKU:384-BBPT]	¥0
HPCBS	HPC BIOS 設定 [SKU:384-BBBI]	¥0

OS [Module Id: 1650]		
Option Id	Item	Price
WS2FI	Windows Server®2016 Standard, 16コア, 工場インストール, メディア選択必要 [SKU: 634-BILL]	¥106,900
WS2ED	Windows Server®2016 Datacenter, 16コア, 工場インストール, メディア選択必要 [SKU: 634-BILI]	¥637,700
WSDFNM	Windows Server®2016 Datacenter 再割当権付き, 16コア, 工場インストール, メディア選択必要 [SKU: 634-BIMX]	¥0
RHEL7N	Red Hat Enterprise Linux, 非工場インストール, ライセンス&サブスクリプション選択必要 [SKU: 340-AVFG, 605-BBFL]	¥3,500
RHL7SS	Red Hat Enterprise Linux 7.4, 工場インストール, ライセンス&サブスクリプション 選択 必要 [SKU: 340-AVFG, 605-BBIX]	¥3,500
HPCNFI	Red Hat Enterprise Linux for HPC, 非工場インストール, ライセンス選択必要 [SKU: 605-BBFL]	¥0
SLS12N	SUSE Linux Enterprise, 非工場インストール, ライセンス選択必要 [SKU: 605-BBFL]	¥0
SLS12F	SUSE Linux Enterprise 12.3, 工場インストール, ライセンス 選択 必要 [SKU: 634-BDLW]	¥0
ESX60B	BOSSIにVMware ESXi 6.0 U3 Embedded イメージ [SKU: 634-BLVX]	¥0
ESX60F	フラッシュメディアにVMware ESXi 6.0 U3 Embedded イメージ [SKU: 634-BLVW]	¥0
ESX60D	フラッシュメディアにVMware ESXi 6.0 U3 Embedded イメージ(Diskless用) [SKU: 634-BNJJ]	¥0
ESX65B	BOSS に VMware ESXi 6.5 U1 Embedded イメージ [SKU: 634-BLVU]	¥0
ESX65F	フラッシュ メディアにVMware ESXi 6.5 U1 Embedded イメージ [SKU: 634-BLVV]	¥0
ESX65D	フラッシュメディアにVMware ESXi 6.5 U1 Embedded イメージ(ディスクレス用) [SKU: 634-BNJK]	¥0
DF0YR	Ubuntu サーバ 非 工場 インストール, x64,サブスクリプション 選択 必要 [SKU: 634-BOTO]	¥0
NOFIOS	オペレーティングシステムなし [SKU: 611-BBBF]	¥0
NOSNUP	OS なし,ユーティリティパーティション なし [SKU: 611-BBBG]	¥0

価格表

ライセンス[Module Id: 1651]		
Option Id	Item	Price
MS202	Windows Server® 2016,Standard Ed, Add ライセンス,2コア,メディアなし/キーなし [SKU: 634-BILK]	¥13,500
MS216	Windows Server® 2016,Standard Ed, Add ライセンス,16コア,メディアなし/キーなし [SKU: 634-BILE]	¥106,900
MS20D	Windows Server® 2016,DC Ed, Add ライセンス,16コア,メディアなし/キーなし [SKU: 634-BILG]	¥637,700
MS2CO	Windows Server® 2016,DC Ed,Add ライセンス,2コア,メディアなし/キーなし [SKU: 634-BILJ]	¥79,800
W2016S	Windows Server® 2016 DataCTR Lic.w/Reassignment Rights,16コア,UnLTD VMs,DIB,COA [SKU: 634-BIPR]	¥1,251,600
R2S1G1	Red Hat Enterprise Linux, 1-2SKT, フィジカル ノード, 1年間 プレミアム Sub, 最大 1 仮想 ゲスト 付き [SKU: 605-BBHL]	¥131,200
R2S1G3	Red Hat Enterprise Linux, 1-2SKT, フィジカル ノード, 3年間 プレミアム Sub, 最大 1 仮想 ゲスト 付き [SKU: 605-BBHO]	¥372,700
R2S1G5	Red Hat Enterprise Linux, 1-2SKT, フィジカル ノード, 5年間 プレミアム Sub, 最大 1 仮想 ゲスト 付き [SKU: 605-BBHR]	¥621,200
R2S4G1	Red Hat Enterprise Linux, 1-2SKT, フィジカル ノード, 1年間 プレミアム Sub, 最大 4 仮想 ゲスト 付き [SKU: 605-BBHM]	¥196,300
R2S4G3	Red Hat Enterprise Linux, 1-2SKT, フィジカル ノード, 3年間 プレミアム Sub, 最大 4 仮想 ゲスト 付き [SKU: 605-BBHP]	¥558,500
R2S4G5	Red Hat Enterprise Linux, 1-2SKT, フィジカル ノード, 5年間 プレミアム Sub, 最大 4 仮想 ゲスト 付き [SKU: 605-BBHS]	¥931,300
R2SUG1	Red Hat Enterprise Linux,1-2S,1年間 プレミアム サブスクリプション,仮想 データセンター [SKU: 605-BBHN]	¥326,500
R2SUG3	Red Hat Enterprise Linux,1-2S,3年間 プレミアム サブスクリプション,仮想 データセンター [SKU: 605-BBHQ]	¥931,300
R2SUG5	Red Hat Enterprise Linux,1-2S,5年間 プレミアム サブスクリプション,仮想 データセンター [SKU: 605-BBHT]	¥1,552,700
RHEL1Y	Red Hat Enterprise Linux,2SKT,1 フィジカル / 2ゲスト,1年間 プレミアム SUB,メディア なし [SKU: 634-BJBM]	¥153,200
RHEL3Y	Red Hat Enterprise Linux,2SKT,1 フィジカル / 2ゲスト,3年間 プレミアム SUB,メディア なし [SKU: 634-BJBO]	¥436,300
RHEL5Y	Red Hat Enterprise Linux,2SKT,1 フィジカル / 2ゲスト,5年間 プレミアム SUB,メディア なし [SKU: 634-BJBN]	¥727,000
HPC2C1	Red Hat Enterprise Linux for HPC, 1-2 ソケット, 1年間 サブスクリプション と ライセンス [SKU: 605-BBHU]	¥8,200
HPC2C3	Red Hat Enterprise Linux for HPC, 1-2 ソケット, 3年間 サブスクリプション と ライセンス [SKU: 605-BBHV]	¥22,400
HPC2C5	Red Hat Enterprise Linux for HPC, 1-2 ソケット, 5年間 サブスクリプション と ライセンス [SKU: 605-BBHW]	¥36,500
SS1S1Y	SuSe Enterprise Linux Server,1-2SKT,1年間 サブスクリプション&ライセンス,フィジカル [SKU: 605-BBHX]	¥177,400
SS1S3Y	SuSe Enterprise Linux Server,1-2SKT,3年間 サブスクリプション&ライセンス,フィジカル [SKU: 605-BBHZ]	¥473,300
SS1S5Y	SuSe Enterprise Linux Server,1-2SKT,5年間 サブスクリプション&ライセンス,フィジカル [SKU: 605-BBIC]	¥801,400
SS1YUN	SuSe Enterprise Linux Server,1-2SKT,1年間 サブスクリプション&ライセンス,無制限 仮想 ライセンス [SKU: 605-BBHY]	¥408,900
SS3YUN	SuSe Enterprise Linux Server,1-2SKT,3年間 サブスクリプション&ライセンス,無制限 仮想 ライセンス [SKU: 605-BBIB]	¥1,099,100
SS5YUN	SuSe Enterprise Linux Server,1-2SKT,5年間 サブスクリプション&ライセンス,無制限 仮想 ライセンス [SKU: 605-BBID]	¥1,828,700
DFAD1YR	Ubuntu Support by Dell, 1年間 プレミアム サブスクリプション [SKU: 528-BBVD]	¥445,700
DFAD3YR	Ubuntu Support by Dell, 3年間 プレミアム サブスクリプション [SKU: 528-BBUZ]	¥1,270,400
DFAD5YR	Ubuntu Support by Dell, 5年間 プレミアム サブスクリプション [SKU: 528-BBVC]	¥2,005,400
DPAT20	デル プロセッサ Acceleration テクノロジー Pro [SKU: 634-BLSQ]	¥0
VSAN	自分自身の VSAN ライセンスを持つ [SKU: 634-BHWE]	¥0

価格表

追加 仮想 マシンMS2016 用[Module Id:1661]		
Option Id	Item	Price
4COR1	追加 2仮想マシン,1 プロセッサ 4コア each 付き [SKU: 634-BILH]	¥0
4COR2	追加 2仮想マシン,2 プロセッサ 4コア each 付き [SKU: 634-BILH]	¥0
6COR1	追加 2仮想マシン,1 プロセッサ 6コア each 付き [SKU: 634-BILH]	¥0
6COR2	追加 2仮想マシン,2 プロセッサ 6コア each 付き [SKU: 634-BILH]	¥0
8COR1	追加 2仮想マシン,1 プロセッサ 8コア each 付き [SKU: 634-BILH]	¥0
8COR2	追加 2仮想マシン,2 プロセッサ 8コア each 付き [SKU: 634-BILH]	¥0
10COR1	追加 2仮想マシン,1 プロセッサ 10コア each 付き [SKU: 634-BILH]	¥0
10COR2	追加 2仮想マシン,2 プロセッサ 10コア each 付き [SKU: 634-BILH]	¥0
12COR1	追加 2仮想マシン,1 プロセッサ 12コアeach 付き [SKU: 634-BILH]	¥0
12COR2	追加 2仮想マシン,2 プロセッサ 12コア each 付き [SKU: 634-BILH]	¥0
14COR1	追加 2仮想マシン,1 プロセッサ 14コア each 付き [SKU: 634-BILH]	¥0
14COR2	追加 2仮想マシン,2 プロセッサ 14コア each 付き [SKU: 634-BILH]	¥0
16COR1	追加 2仮想マシン,1 プロセッサ 16コア each 付き [SKU: 634-BILH]	¥0
16COR2	追加 2仮想マシン,2 プロセッサ 16コア each 付き [SKU: 634-BILH]	¥0
18COR1	追加 2仮想マシン,1 プロセッサ 18コア each 付き [SKU: 634-BILH]	¥0
18COR2	追加 2仮想マシン,2 プロセッサ 18コア each 付き [SKU: 634-BILH]	¥0
20COR1	追加 2仮想マシン,1 プロセッサ 20コア each 付き [SKU: 634-BILH]	¥0
20COR2	追加 2仮想マシン,2 プロセッサ 20コア each 付き [SKU: 634-BILH]	¥0
22COR1	追加 2仮想マシン,1 プロセッサ 22コア each 付き [SKU: 634-BILH]	¥0
22COR2	追加 2仮想マシン,2 プロセッサ 22コア each 付き [SKU: 634-BILH]	¥0
24COR1	追加 2仮想 マシン,1 プロセッサ-24コア each 付き [SKU: 634-BILH]	¥0
24COR2	追加 2仮想マシン,2 プロセッサ 24コア each 付き [SKU: 634-BILH]	¥0
26COR1	追加 2仮想 マシン,1 プロセッサ-26コア each 付き [SKU: 634-BILH]	¥0
26COR2	追加 2仮想 マシン,2 プロセッサ-26コア each 付き [SKU: 634-BILH]	¥0
28COR1	追加 2仮想 マシン,1 プロセッサ-28コア each 付き [SKU: 634-BILH]	¥0
28COR2	追加 2仮想 マシン,2 プロセッサ-28コア each 付き [SKU: 634-BILH]	¥0

OS メディアキット [Module Id: 1652]		
Option Id	Item	Price
W2016M	Windows Server® 2016,Standard,16コア,メディア キット,多言語 [SKU: 634-BIOE]	¥3,400
WSDGRD	Windows Server® 2016 with Standard Edition,2012R2 Downgrade メディア,多言語 [SKU: 634-BJQR]	¥4,800
MW6DEM	Windows Server® 2016, Datacenter,16コア,メディア キット, MUI [SKU: 634-BIOF]	¥3,400
WSDDEM	Windows Server® 2016 with Datacenter Edition,2012R2 Downgrade メディア,多言語 [SKU: 634-BJQS]	¥4,800
W2016Z	Windows Server® 2016,Datacenter w/Re-assignment Rights,16コア,メディア,多言語 [SKU: 634-BIOF]	¥3,400
NLSL12	メディア なし [SKU: 605-BBFN]	¥0
WS2016D	Windows Server® 2016,Standard Edition,2nd OS,メディア キット,多言語 [SKU: 634-BIOE]	¥3,400
W2016E	Windows Server® 2016,Datacenter Edition,2nd OS,メディア キット,多言語 [SKU: 634-BIOF]	¥3,400

2nd OS[Module Id:1655]		
Option Id	Item	Price
WSSESO	Windows Server® 2016, Standard Ed,2nd OS,メディア なし,16 コア,多言語 [SKU:634-BIMY]	¥106,900
WSNMST	Windows Server® 2016 DataCenter,16コア,2nd OS,メディア なし,Unltd VMs [SKU:634-BIMM]	¥637,700

価格表

クライアントアクセス ライセンス[Module Id:1658]		
Option Id	Item	Price
1PWSUC	Windows Server® 2016,2012 ユーザ CALs(1ユーザ) [SKU: 634-BINB]	¥8,900
5PWSUC	5-pack of Windows Server® 2016,2012 ユーザ CALs [SKU: 634-BIMZ]	¥36,200
10PWSU	Windows Server® 2016,2012 ユーザ CALs(10ユーザ) [SKU: 634-BIMQ]	¥71,000
1PAWSC	Windows Server® 2016,2012 デバイス CALs(1デバイス) [SKU: 634-BIMT]	¥7,400
5PAWC	5-pack of Windows Server® 2016,2012 デバイス CALs [SKU: 634-BIMR]	¥28,300
10PAWC	Windows Server® 2016,2012 デバイス CALs(10デバイス) [SKU: 634-BIMW]	¥55,600
5PCALU	5-pack of Windows Server® 2016 リモート デスクトップ サービス, ユーザ [SKU: 634-BINC]	¥139,600
5PWSRD	5-pack of Windows Server® 2016 リモート デスクトップ サービス, デバイス [SKU: 634-BIMS]	¥108,600
W5RDUS	5-pack of Windows Server® 2012 リモート デスクトップ サービス, ユーザ [SKU: 618-BBBY]	¥139,600
W5RDDV	5-pack of Windows Server® 2012 リモート デスクトップ サービス, デバイス [SKU: 618-BBCM]	¥108,600
GJPS5Q0	Microsoft SQL サーバー 2017 スタンダード, 追加 2 コア, メディア なし, 日本語 [SKU: 634-BQIF]	¥998,300
G5ROW98	Microsoft SQL サーバー 2017 スタンダード, OEM, 追加 サーバー, 日本語 [SKU: 634-BQHV]	¥260,100
G5KZR79	Microsoft SQL サーバー 2017 スタンダード, 追加 2 コア, メディア なし, 英語 [SKU: 634-BPNU]	¥998,300
GST5LW	Microsoft SQL サーバー 2017 スタンダード, OEM, 追加 サーバー, 英語 [SKU: 634-BPNV]	¥260,100
GPIM9N5	Microsoft SQL サーバー 2017 スタンダード, 5 ユーザー CALs Only OEM, メディア なし, NFI [SKU: 634-BPOB]	¥274,200
GQHIUZ4	Microsoft SQL サーバー 2017 スタンダード, 5 デバイス CALs Only OEM, メディア なし, NFI [SKU: 634-BPNY]	¥274,200
MSS2COJ	Microsoft SQL Server 2016 Standard 追加 2コアライセンス メディア なし 日本語 [SKU: 634-BJQJ]	¥670,000
MSSADSJ	Microsoft SQL Server 2016 Standard 追加 サーバライセンス メディア なし 日本語 [SKU: 634-BJQL]	¥174,000
MSS2CO	Microsoft SQL Server 2016 Standard 追加 2コアライセンス メディア なし 英語 [SKU: 634-BJCN]	¥670,000
MSSADS	Microsoft SQL Server 2016 Standard 追加 サーバライセンス メディア なし 英語 [SKU: 634-BJCM]	¥174,000
MSS5UC	Microsoft SQL Server 2016 Standard 5ユーザ CAL メディア なし 非工場インストール [SKU: 634-BJCR]	¥183,000
MSS5DC	Microsoft SQL Server 2016 Standard 5デバイス CAL メディア なし 非工場インストール [SKU: 634-BJCQ]	¥183,000

ISDM と VFlash カード リーダー[Module Id:1542]		
Option Id	Item	Price
5102436	ISDM と Combo カード リーダー [SKU:385-BBLE]	¥7,100
5102683	ISDM と Combo カード リーダー16GB VFlash SD 付き [SKU:385-BBLQ]	¥14,200
5102684	VFlash カード リーダー16GB VFlash SD カード 付き [SKU:385-BBLR]	¥9,500

内蔵 SDモジュール [Module Id: 1640]		
Option Id	Item	Price
5099396	16GB microSDHC/SDXC カード [SKU: 385-BBKG]	¥9,500
5099397	32GB microSDHC/SDXC カード [SKU: 385-BBKH]	¥14,200
5099398	64GB microSDHC/SDXC カード [SKU: 385-BBKI]	¥35,400
5100615	2x 16GB microSDHC/SDXC カード [SKU: 385-BBCF, 385-BBKG, 385-BBKH]	¥19,000
5100616	2x 32GB microSDHC/SDXC カード [SKU: 385-BBCF, 385-BBKH, 385-BBKH]	¥28,400
5100617	2x 64GB microSDHC/SDXC カード [SKU: 385-BBCF, 385-BBKI, 385-BBKH]	¥70,800

有効 仮想化 [Module Id:1653]		
Option Id	Item	Price
VHDMR2	Hyper-V role enabled with プリインストール Std / データセンター OS on incl 仮想 HDD [SKU: 618-BBEC]	¥0
VME65	VMware ESXi 6.5 NFI [SKU: 634-BJCK]	¥0

価格表

仮想化 ソフトウェア と サポート [Module Id:1665]

Option Id	Item	Price
VMWare vSphere および vSOM CPUライセンス		
SE1P1J	vSphere スタンダード 1CPU ライセンス, 1年間 サブスクリプション Dwngrd Rights 付き, 日本 [SKU:634-BHFS]	¥243,500
SE1P3J	vSphere スタンダード 1CPU ライセンス, 3年間 サブスクリプション Dwngrd Rights 付き, 日本 [SKU:634-BHDN]	¥335,900
SE1P5J	vSphere スタンダード 1CPU ライセンス, 5年間 サブスクリプション Dwngrd Rights 付き, 日本 [SKU:634-BHDW]	¥435,000
EP1P1J	vSphere エンタープライズ プラス 1CPU ライセンス, 1年間 サブスクリプション Dwngrd Rights 付き, 日本 [SKU:634-BHFL]	¥807,900
EP1P3J	vSphere エンタープライズ プラス 1CPU ライセンス, 3年間 サブスクリプション Dwngrd Rights 付き, 日本 [SKU:634-BHEL]	¥1,057,900
EP1P5J	vSphere エンタープライズ プラス 1CPU ライセンス, 5年間 サブスクリプション Dwngrd Rights 付き, 日本 [SKU:634-BHEF]	¥1,326,200
VP1P3J	vSphere オペレーション マネージャー エンタープライズ プラス 1CPU ライセンス, 3年間 サブスクリプション Dwngrd Rights 付き - 日本 [SKU:634-BECS, 821-14660]	¥1,083,400
VP1P5J	vSphere オペレーション マネージャー エンタープライズ プラス 1CPU ライセンス, 5年間 サブスクリプション Dwngrd Rights 付き - 日本 [SKU:634-BECO, 821-14661]	¥1,381,500
VP2P3J	vSphere オペレーション マネージャー エンタープライズ プラス 2CPU ライセンス, 3年間 サブスクリプション Dwngrd Rights 付き - 日本 [SKU:634-BECS, 634-BECS, 821-14662]	¥2,166,800
VP2P5J	vSphere オペレーション マネージャー エンタープライズ プラス 2CPU ライセンス, 5年間 サブスクリプション Dwngrd Rights 付き - 日本 [SKU:634-BECO, 634-BECO, 821-14663]	¥2,763,100
VMWare vSphere および vSOM キット		
ESL1YJ	VMware vSphere Essentials, 3 ホスト, max 2 CPU 毎 ホスト 1年間, 日本 [SKU:528-BBVL]	¥135,500
ESL3YJ	VMware vSphere Essentials, 3 ホスト, max 2 CPU 毎 ホスト 3年間, 日本 [SKU:528-BBWJ]	¥185,000
ESL5YJ	VMware vSphere Essentials, 3 ホスト, max 2 CPU 毎 ホスト 5年間, 日本 [SKU:528-BBVZ]	¥259,200
ESP1YJ	vSphere Ess プラス キット 6CPU ライセンス, 1年間 サブスクリプション Dwngrd Rights 付き, 日本 [SKU:634-BHDP]	¥993,700
ESP3YJ	vSphere Ess プラス キット 6CPU ライセンス, 3年間 サブスクリプション Dwngrd Rights 付き, 日本 [SKU:634-BHDK]	¥1,315,300
ESP5YJ	vSphere Ess プラス キット 6CPU ライセンス, 5年間 サブスクリプション Dwngrd Rights 付き, 日本 [SKU:634-BHEN]	¥1,756,300
STDJ1J	vSphere スタンダード Acceleration キット, 6 CPU, 1 ロケーション (vCenter サーバを含め) 1年間, 日本 [SKU:528-BBWF]	¥2,924,100
STDJ3J	vSphere スタンダード Acceleration キット, 6 CPU, 1 ロケーション (vCenter サーバを含め) 3年間, 日本 [SKU:528-BBVP]	¥3,896,000
STDJ5J	vSphere スタンダード Acceleration キット, 6 CPU, 1 ロケーション (vCenter サーバを含め) 5年間, 日本 [SKU:528-BBWG]	¥4,938,600
EPLJ1J	vSphere Enterprise Plus Acceleration キット, 6 CPU, 1 ロケーション (vCenter サーバを含め) 1年間, 日本 [SKU:528-BBVH]	¥6,208,600
EPLJ3J	vSphere Enterprise Plus Acceleration キット, 6 CPU, 1 ロケーション (vCenter サーバを含め) 3年間, 日本 [SKU:528-BBVV]	¥8,392,800
EPLJ5J	vSphere Enterprise Plus Acceleration キット, 6 CPU, 1 ロケーション (vCenter サーバを含め) 5年間, 日本 [SKU:528-BBWD]	¥10,738,400
VEPA3J	vSphere Ops マネージャー Ent プラス Acceleration キット 6CPU ライセンス, 3年間 サブスクリプション Dwngrd Rights 付き - 日本 [SKU:634-BECL, 821-14659]	¥6,668,000
VMWare vCenter ライセンス		
VCT1YJ	VMware vCenter Foundation, Per Instance limit 4 ホスト 1年間, 日本 [SKU: 528-BBVG]	¥444,200
VCT3YJ	VMware vCenter Foundation, Per Instance limit 4 ホスト 3年間, 日本 [SKU: 528-BBWK]	¥653,900
VCT5YJ	VMware vCenter Foundation, Per Instance limit 4 ホスト 5年間, 日本 [SKU: 528-BBVW]	¥877,700
VCS1YJ	VMware vCenter スタンダード ライセンス, 1年間 サブスクリプション Dwngrd Rights 付き, NFI, 日本 [SKU:634-BHDZ]	¥1,104,600
VCS3YJ	VMware vCenter スタンダード ライセンス, 3年間 サブスクリプション Dwngrd Rights 付き, NFI, 日本 [SKU:634-BHDS]	¥1,462,000
VCS5YJ	VMware vCenter スタンダード ライセンス, 5年間 サブスクリプション Dwngrd Rights 付き, NFI, 日本 [SKU:634-BHGM]	¥1,845,400

価格表

データベース ソフトウェア [Module Id:1657]		
Option Id	Item	Price
G7SEN32	Microsoft SQL サーバー 2017 スタンダード,OEM, 5 ユーザー CALsを含め, NFI, 日本語 [SKU: 634-BQHW]	¥359,000
GC10HFS	Microsoft SQL サーバー 2017 スタンダード,OEM, 5 デバイス CALsを含め, NFI, 日本語 [SKU: 634-BQIC]	¥359,000
G420CFG	Microsoft SQL サーバー 2017 スタンダード, 4 コア, OEM, NFI, 日本語 [SKU: 634-BQHU]	¥1,339,000
GD2PI63	Microsoft SQL サーバー 2017 スタンダード,OEM, 5 ユーザー CALsを含め, NFI, 英語 [SKU: 634-BPNX]	¥359,000
GGOTX97	Microsoft SQL サーバー 2017 スタンダード,OEM, 5 デバイス CALsを含め, NFI, 英語 [SKU: 634-BPNW]	¥359,000
G08X4L6	Microsoft SQL サーバー 2017 スタンダード, 4 コア, OEM, NFI, 英語 [SKU: 634-BPNZ]	¥1,339,000
MSS5U0J	Microsoft SQL Server 2016 スタンダード,OEM, 5 ユーザ CALsを含め, NFI, 日本語 [SKU: 634-BJQH]	¥359,000
MSS5DOJ	Microsoft SQL Server 2016 スタンダード,OEM, 5 デバイス CALs 含め, NFI, 日本語 [SKU: 634-BJQI]	¥359,000
MSS4COJ	Microsoft SQL Server 2016 スタンダード, 4 コア, OEM, NFI, 日本語 [SKU: 634-BJQG]	¥1,339,000
MSS5UO	Microsoft SQL Server 2016 スタンダード,OEM, 5 ユーザ CALsを含め, NFI, 英語 [SKU: 634-BJCP]	¥359,000
MSS5DO	Microsoft SQL Server 2016 スタンダード,OEM, 5 デバイス CALs 含め, NFI, 英語 [SKU: 634-BJCS]	¥359,000
MSS4CO	Microsoft SQL Server 2016 スタンダード, 4 コア, OEM, NFI, 英語 [SKU: 634-BJCO]	¥1,339,000

システム管理 アップグレード [Module Id:1659]		
Option Id	Item	Price
ADEB	Provisioning Server [SKU:631-AAAK]	¥0
DHCP	DHCP with Zero Touch [SKU:379-BCRB]	¥0
SHLOM	iDRAC management traffic over shared LOM [SKU:379-BBTT]	¥0
STATIC	Static IP [SKU:385-BBLG]	¥0

追加ソフトウェア [Module Id: 1698]		
Option Id	Item	Price
VMV3Y	OpenManage 内蔵 VMware vCenter 用 - 1 ホスト インクリメント, 3 年間 ライセンスdigitally fulfilled [SKU:634-BJBD]	¥11,700
VMV5Y	OpenManage 内蔵 VMware vCenter 用 - 1 ホスト インクリメント, 5 年間 ライセンスdigitally fulfilled [SKU:634-BJBC]	¥17,600

価格表

ハードウェアサポート [Module Id: 29]		
Option Id	Item	Price
XC3U-WR1714-JP	3年間 ProSupport Plus & ミッションクリティカル:4時間対応オンサイト保守サービス(7x24) [SKU: 709-15022, 709-15023, 710-85487, 865-36961, 865-36962, 883-16206, 883-16221]	¥698,100
G40WK5R	4年間 ProSupport Plus & ミッションクリティカル: 4時間対応オンサイト保守サービス(7x24) [SKU: 709-15022, 709-15023, 710-85493, 865-36961, 865-53947, 865-53948, 883-16206, 883-16221]	¥977,300
XC3U-WR1716-JP	5年間 ProSupport Plus & ミッションクリティカル:4時間対応オンサイト保守サービス(7x24) [SKU: 709-15022, 709-15023, 710-85499, 865-36961, 865-36966, 865-36967, 883-16206, 883-16221]	¥1,256,700
XC3U-WR1718-JP	7年間 ProSupport Plus & ミッションクリティカル:4時間対応オンサイト保守サービス(7x24) [SKU: 709-15022, 709-15023, 710-85511, 865-36961, 865-36970, 865-36971, 883-16206, 883-16221]	¥1,675,500
XX6L-WR1728-JP	3年間 ProSupport Plus:翌営業日対応オンサイト保守サービス(6営業日9-17時) [SKU: 709-15022, 709-15023, 710-85853, 865-37004, 883-16206, 883-16221]	¥448,800
G95S0B7	4年間 ProSupport Plus: 翌営業日対応オンサイト保守サービス(6営業日9-17時) [SKU: 709-15022, 709-15023, 710-85855, 865-53956, 865-66159, 883-16206, 883-16221]	¥628,300
XX6L-WR1730-JP	5年間 ProSupport Plus:翌営業日対応オンサイト保守サービス(6営業日9-17時) [SKU: 709-15022, 709-15023, 710-85857, 865-37007, 865-37017, 883-16206, 883-16221]	¥807,900
XX6L-WR1732-JP	7年間 ProSupport Plus:翌営業日対応オンサイト保守サービス(6営業日9-17時) [SKU: 709-15022, 709-15023, 710-85863, 865-37011, 865-37018, 883-16206, 883-16221]	¥1,077,100
XC3C-WR556-JP	3年間 ProSupport & ミッションクリティカル:4時間対応オンサイト保守サービス(7x24) [SKU: 709-15022, 709-15023, 710-85467, 865-36934, 865-36960, 883-16206]	¥498,700
G0VOLH5	4年間 ProSupport & ミッションクリティカル: 4時間対応オンサイト保守サービス(7x24) [SKU: 709-15022, 709-15023, 710-85469, 865-36934, 865-53942, 865-53946, 883-16206]	¥698,100
XC3C-WR558-JP	5年間 ProSupport & ミッションクリティカル:4時間対応オンサイト保守サービス(7x24) [SKU: 709-15022, 709-15023, 710-85859, 865-36933, 865-36934, 865-36935, 883-16206]	¥897,600
XC3C-WR1830-JP	7年間 ProSupport & ミッションクリティカル:4時間対応オンサイト保守サービス(7x24) [SKU: 709-15022, 709-15023, 710-85457, 865-36934, 865-36948, 865-36949, 883-16206]	¥1,196,800
XX6I-WR548-JP	3年間 ProSupport:翌営業日対応オンサイト保守サービス(6営業日9-17時) [SKU: 709-15022, 709-15023, 710-85845, 865-37003, 883-16206]	¥249,300
G782BFN	4年間 ProSupport: 翌営業日対応オンサイト保守サービス(6営業日9-17時) [SKU: 709-15022, 709-15023, 710-85846, 865-53954, 865-66158, 883-16206]	¥349,100
XX6I-WR550-JP	5年間 ProSupport:翌営業日対応オンサイト保守サービス(6営業日9-17時) [SKU: 709-15022, 709-15023, 710-85847, 865-36977, 865-37015, 883-16206]	¥452,100
XX6I-WR1836-JP	7年間 ProSupport:翌営業日対応オンサイト保守サービス(6営業日9-17時) [SKU: 709-15022, 709-15023, 710-85842, 865-36993, 865-37016, 883-16206]	¥610,800
XX6A-WR574-JP	3年間 翌営業日対応オンサイト保守サービス(6営業日9-17時) [SKU: 709-15022, 709-15023, 710-85777, 883-16206, 883-16222]	¥114,700
G5G9NB8	4年間 翌営業日対応オンサイト保守サービス(6営業日9-17時) [SKU: 709-15022, 709-15023, 710-85781, 865-66157, 883-16206, 883-16222, 883-16352]	¥160,600
XX6A-WR576-JP	5年間 翌営業日対応オンサイト保守サービス(6営業日9-17時) [SKU: 709-15022, 709-15023, 710-85785, 865-37014, 883-16206, 883-16222]	¥229,400

オンサイト診断 サービス [Module Id:713]		
Option Id	Item	Price
X-OD410	3年間 当日対応オンサイト診断サービス (システム保証 SLA 適用) [SKU:714-11834]	¥79,800
X-OD412	5年間 当日対応オンサイト診断サービス (システム保証 SLA 適用) [SKU:714-11836]	¥127,700
X-OD414	7年間 当日対応オンサイト診断サービス (システム保証 SLA 適用) [SKU:714-11838]	¥175,500
X-ODB17	3年間 翌営業日対応オンサイト診断サービス [SKU:714-11820]	¥63,800
X-ODB19	5年間 翌営業日対応オンサイト診断サービス [SKU:714-11822]	¥102,100
X-ODB21	7年間 翌営業日対応オンサイト診断サービス [SKU:714-11824]	¥140,400

データプロテクション [Module Id:1291]		
Option Id	Item	Price
XA3A-WR272	3年間HDD返却不要サービス [SKU:704-11685]	¥19,300
XA3A-WR276	5年間HDD返却不要サービス [SKU:704-11687]	¥30,800
XA3A-WR1842	7年間HDD返却不要サービス [SKU:704-11683]	¥42,400

Proactive メンテナンス アド-オン [Module Id:1284]		
Option Id	Item	Price
XZ1A-WR2050	3年間 プロアクティブメンテナンスオンサイトサービス - DSP (PowerEdge/PowerVault) - 一回/年 [SKU:713-10380]	¥587,900
XZ1A-WR2052	5年間 プロアクティブメンテナンスオンサイトサービス - DSP (PowerEdge/PowerVault) - 一回/年 [SKU:713-10384]	¥979,600
XZ1A-WR2054	7年間 プロアクティブメンテナンスオンサイトサービス - DSP (PowerEdge/PowerVault) - 一回/年 [SKU:713-10388]	¥1,371,500

価格表

デプロイメント サービス [Module Id:714]		
Option Id	Item	Price
P-YD85	ベーシック デプロイメント デル サーバ R シリーズ 1U/2U [SKU: 683-19784]	¥74,471
P-YD86	ProDeploy デル サーバ R シリーズ 1U/2U [SKU: 683-19785, 683-19786]	¥286,430
P-YD88	ProDeploy プラス デル サーバ R シリーズ 1U/2U [SKU: 683-19788, 683-19789, 706-12470]	¥759,796
X-YD38	ProDeploy ボリューム 価格 (最小 Qty と Separate 非-Tied Sku 必要) [SKU: 683-20770]	¥0
X-YD42	ProDeploy フレックス プランニングとマネジメント(SOW 必要) [SKU: 683-20939]	¥20,288
X-IR1	インストール サービス なし [SKU: 683-12965]	¥0

追加 デプロイメント サービス [Module Id: 1290]		
Option Id	Item	Price
X-YD159	ProDeploy Plus アドオン:VMware vSAN (ProDeploy Plus 必要) [SKU: 683-21312]	¥62,877
X-YD160	ProDeploy アドオン:VMware vSAN (ProDeploy 必要) [SKU: 683-21311]	¥62,877

DPS:トレーニングと認証 [Module Id: 12800]		
Option Id	Item	Price
P-DR55	Dell JumpStart トレーニング PowerEdge ブレード 用- 1-日間 パブリック (ILT/VILT) [SKU:706-12408]	¥240,000
P-DR42	Dell JumpStart トレーニング PowerEdge サーバ 用 - 1-日間 パブリック (ILT/VILT) [SKU:706-12386]	¥240,000
P-DR44	Dell OpenManage トレーニング パブリッククラス 用 - 1 日間 パブリック (ILT/VILT) [SKU:706-12388]	¥240,000
P-DR45	Dell OpenManage Essentials 管理 - 2-日間 オンサイト (最大 6 学生) [SKU:706-12389]	¥2,000,000
P-DR54	Optimizing & Managing Dell FX2 Converged ソリューション - 2-日間 オンサイト (Max 6 学生) [SKU:706-12402]	¥1,541,150
P-DR43	Optimizing & Managing Dell PowerEdge サーバ ソリューション - 2-日間 オンサイト (Max 6 学生) [SKU:706-12387]	¥2,000,000
P-DR51	Dell JumpStart トレーニング PowerEdge VRTX Converged ソリューション 用 - 1-日間 パブリック (ILT/VILT) [SKU:706-12397]	¥240,000
P-DR52	Optimizing & Managing Dell PowerEdge VRTX Converged ソリューション - 2-日間 オンサイト (Max 6 学生) [SKU:706-12398]	¥1,541,150
P-DR53	Dell JumpStart トレーニング PowerEdge FX2 Converged ソリューション 用- 1 日間 パブリック (ILT/VILT) [SKU:706-12401]	¥240,000
P-DR56	Optimizing & Managing Dell PowerEdge ブレード ソリューション - 2-日間 オンサイト (Max 6 学生) [SKU:706-12409]	¥1,541,150
X-DR799	教育サービス トレーニング クレジット 1 - Redeem at www.LearnDell.com , オーダー日付から期限は1年間となります。 [SKU:706-12547]	¥145
X-DR800	教育 サービス トレーニング クレジット 10 -Redeem at www.LearnDell.com , オーダー日付から期限は1年間となります。 [SKU:706-12548]	¥1,451
X-DR801	教育 サービス トレーニング クレジット 100 -Redeem at www.LearnDell.com , オーダー日付から期限は1年間となります。 [SKU:706-12549]	¥14,511
X-DR802	教育 サービス トレーニング クレジット 1000-Redeem at www.LearnDell.com , オーダー日付から期限は1年間となります。 [SKU:706-12550]	¥145,119
X-DR803	教育 サービス トレーニング クレジット 10000 - Redeem at www.LearnDell.com , オーダー日付から期限は1年間となります。 [SKU:706-12551]	¥1,451,190

価格表

リモート コンサルティング サービス [Module Id:735]

Option Id	Item	Price
XH6A-WR1733	デプロイメントコンサルティング 1年間 1 ケースリモート コンサルティング サービス [SKU: 715-10956]	¥95,913
XH6A-WR1734	デプロイメントコンサルティング 3年間 3 ケースリモート コンサルティング サービス [SKU: 715-10957]	¥287,700
XH6A-WR1735	デプロイメントコンサルティング 3年間 5 ケースリモート コンサルティング サービス [SKU: 715-10958]	¥479,500
XH6A-WR1736	リモートアドバイザーサービスなし [SKU: 715-10959]	¥0
XH6A-WR1737	デプロイメントコンサルティング 3年間 5 ケースリモート コンサルティング サービス [SKU:715-10958]	¥479,500

ラックレール [Module Id:1610]

Option Id	Item	Price
RDYRL	ReadyRails™ スライドレール ケーブル管理アームなし [SKU:770-BBBC]	¥8,800
RRCMA	ReadyRails™ スライドレール ケーブル管理アーム 付き [SKU:770-BBBL]	¥14,000
STATIC	ReadyRails™ スタティックレール 2/4-ポスト ラック 用 [SKU:770-BBBM]	¥7,300
1URAIL	1U Combo Drop-In/Stab-In レール [SKU:770-BCIO]	¥14,200
NORAIL	ラックレール / ケーブル 管理アーム なし [SKU:770-BBHJ]	¥0

価格表

サーバ アクセサリ [Module Id:1630]		
Option Id	Item	Price
XS1000	デル ネットワーキング, トランシーバ, SFP, 1000BASE-T [SKU: 407-BBEL]	¥29,600
FNG1CP	デル ネットワーキング トランシーバ, SFP+ 10GBASE-T, 30m reach on CAT6a/7 [SKU: 407-BBWT]	¥119,000
S25G85	デル ネットワーキング, トランシーバ, SFP+ 10GbE SR, 85c, MMF Duplex, LC [SKU: 407-BBZO]	¥20,400
STC10L	SFP+, SR, 光学 トランシーバ, インテル, 10Gb-1Gb [SKU: 407-BBVK]	¥55,100
SFP10G	SFP+, 短距離, 光 トランシーバ, LCコネクタ, QLogic 578xxシリーズとの10 Gb互換性 [SKU: 407-BBRN]	¥12,600
GY8SJMN	デル EMC PowerEdge SFP+ SR Optic, 10GbE, 850nm [SKU: 407-BCBE]	¥4,800
SFP10SR	デル ネットワーキング, トランシーバ, SFP+, 10GbE, SR, 850nm 波長, 300m リーチ [SKU: 407-BBEF]	¥84,800
10GBLR	デル ネットワーキング, トランシーバ, SFP+, 10GbE, LR, 1310nm 波長, 10km リーチ [SKU: 407-BBEE]	¥85,000
F622T5	デル ネットワーキング トランシーバ, SFP28, 25GbE, SR, 850nm, MPO, OM3/OM4 MMF [SKU: 407-BBWO]	¥147,300
QS40RS	デル ネットワーキング, トランシーバ, 40GE QSFP+ Short Reach Optics, 850nm 波長, 100-150m Reach on OM3/OM4 [SKU: 407-BBBY]	¥313,000
EL10SR	Emulex トランシーバ, SFP+, 10Gb, 短距離, for use in Emulex OCm1402 10Gb NW Adpt Only [SKU: 407-BBQE]	¥26,700
QLSFP	QLogic, トランシーバ, SFP+, 10Gb, 短距離 [SKU: 406-BBCT]	¥43,300
TRAN10	Mellanox, トランシーバ, SFP+, 10Gb, 短距離, for use in Mellanox CX3 10Gb NW Adpt Only [SKU: 407-BBOH]	¥34,100
TRAN40	Mellanox, トランシーバ, QSFP, 40Gb, 短距離, for use in Mellanox CX3 40Gb NW Adpt Only [SKU: 407-BBOG]	¥115,900
F9KCMD	デル ネットワーキング, ケーブル, SFP+ to SFP+, 10GbE, アクティブ 光学 (Optics 含め) ケーブル, 2 メートル [SKU: 470-ABME]	¥46,700
FRKJ7H	デル ネットワーキング, ケーブル, SFP+ to SFP+, 10GbE, アクティブ 光学 (Optics 含め) ケーブル, 3 メートル [SKU: 470-ABMH]	¥47,900
FP8VXY	デル ネットワーキング, ケーブル, SFP+ to SFP+, 10GbE, アクティブ 光学 (Optics 含め) ケーブル, 5 メートル [SKU: 470-ABMM]	¥52,500
F65KM4	デル ネットワーキング, ケーブル, SFP+ to SFP+, 10GbE, アクティブ 光学 (Optics 含め) ケーブル, 7 メートル [SKU: 470-ABLY]	¥57,400
FHP33R	デル ネットワーキング, ケーブル, SFP+ to SFP+, 10GbE, アクティブ 光学 (Optics 含め) ケーブル, 10 メートル [SKU: 470-ABMC]	¥62,200
FC65GY	デル ネットワーキング, ケーブル, SFP+ to SFP+, 10GbE, アクティブ 光学 (Optics 含め) ケーブル, 15 メートル [SKU: 470-ABMK]	¥73,100
F7C60X	デル ネットワーキング, ケーブル, SFP+ to SFP+, 10GbE, アクティブ 光学 (Optics 含め) ケーブル, 20 メートル [SKU: 470-ABMO]	¥82,600
AOC5	デル ネットワーキング OmniPath ケーブル, QSFP28-QSFP28, Active (Optics を含め), 5 メートル [SKU: 470-ABYD]	¥116,000
AOC10	デル ネットワーキング OmniPath ケーブル, QSFP28-QSFP28, Active (Optics を含め), 10 メートル [SKU: 470-ABXX]	¥116,900
AOC15	デル ネットワーキング OmniPath ケーブル, QSFP28-QSFP28, Active (Optics を含め), 15 メートル [SKU: 470-ABXY]	¥118,400
AOC20	デル ネットワーキング OmniPath ケーブル, QSFP28-QSFP28, Active (Optics を含め), 20 メートル [SKU: 470-ABXZ]	¥123,200
AOC30	デル ネットワーキング OmniPath ケーブル, QSFP28-QSFP28, Active (Optics を含め), 30 メートル [SKU: 470-ABYB]	¥123,200
AOC100	デル ネットワーキング OmniPath ケーブル, QSFP28-QSFP28, Active (Optics を含め), 100 メートル [SKU: 470-ABXW]	¥951,300
AOC50	デル ネットワーキング OmniPath ケーブル, QSFP28-QSFP28, Active (Optics を含め), 50M [SKU: 470-ABYW]	¥549,800
PSV05	デル ネットワーキング OmniPath ケーブル, QSFP28-QSFP28, パッシブ DAC, 0.5M, UL1581 [SKU: 470-ABXR]	¥9,400
PSV1	デル ネットワーキング OmniPath ケーブル, QSFP28-QSFP28, パッシブ DAC, 1M, UL1581 [SKU: 470-ABXT]	¥11,400
PSV2	デル ネットワーキング OmniPath ケーブル, QSFP28-QSFP28, パッシブ DAC, 2M, UL1581 [SKU: 470-ABXU]	¥15,600
PSV3	デル ネットワーキング OmniPath ケーブル, QSFP28-QSFP28, パッシブ DAC, 3M, UL1581 [SKU: 470-ABXV]	¥19,700
S51CCP	Mellanox EDR VPI InfiniBand QSFP パッシブ Copper ケーブル, LSZH, 0.5m [SKU: 470-ACBZ]	¥55,600
SC8NP9	Mellanox EDR VPI InfiniBand QSFP パッシブ Copper ケーブル, LSZH, 1m [SKU: 470-ACCB]	¥61,300
S4D08K	Mellanox EDR VPI EDR InfiniBand QSFP パッシブ Copper ケーブル, LSZH, 2m [SKU: 470-ACCC]	¥72,700
S4GYVW	Mellanox EDR VPI EDR InfiniBand QSFP パッシブ Copper ケーブル, LSZH, 3m [SKU: 470-ACCD]	¥84,000
SY4V20	Mellanox EDR VPI EDR InfiniBand QSFP assembled 光学 ケーブル, LSZH, 5m [SKU: 470-ACCH]	¥368,100
SGG5PX	Mellanox EDR VPI EDR InfiniBand QSFP assembled 光学 ケーブル, LSZH, 10m [SKU: 470-ACCE]	¥382,800
SFDAC1	デル ネットワーキング, ケーブル, SFP+ to SFP+, 10GbE, Copper Twinax ダイレクトアタッチ ケーブル, 1 メートル [SKU: 470-AAGN]	¥14,500
C10C3M	デル ネットワーキング, ケーブル, SFP+ to SFP+, 10GbE, Copper Twinax ダイレクトアタッチ ケーブル, 3 メートル [SKU: 470-AAGP]	¥19,000
C10C5M	デル ネットワーキング, ケーブル, SFP+ to SFP+, 10GbE, Copper Twinax ダイレクトアタッチ ケーブル, 5 メートル [SKU: 470-AAGR]	¥24,600
40G1M	デル ネットワーキング ケーブル QSFP+ to QSFP+ 40GbE パッシブ Copper ダイレクトアタッチ ケーブル 1 メートル [SKU: 470-AAFE]	¥25,100
403GM	デル ネットワーキング ケーブル QSFP+ to QSFP+ 40GbE パッシブ Copper ダイレクトアタッチ ケーブル 3 メートル [SKU: 470-AAGI]	¥41,700

価格表

サーバ アクセサリー [Module Id:1630] (続き)		
Option Id	Item	Price
C40PC5M	デル ネットワーキング ケーブル QSFP+ to QSFP+ 40GbE パッシブ Copper ダイレクト アタッチ ケーブル 5 メートル [SKU: 470-AAFF]	¥58,500
NS405M	デル ネットワーキング ケーブル QSFP+ 40GbE パッシブ Copper ダイレクト アタッチ ケーブル 5 メートル [SKU: 407-BBPP]	¥80,100
1TRSFP	1 メートル Twinax ケーブル SFP+ コネクタ付き [SKU: 407-BBPR]	¥6,100
3MTSFC	3 メートル Twinax ケーブル SFP+ コネクタ付き [SKU: 470-AADZ]	¥6,100
5MTCSC	5 メートル Twinax ケーブル SFP+ コネクタ付き [SKU: 470-AAEB]	¥10,200
40GB1M	デル ネットワーキング ケーブル 40GbE (QSFP+) to 4 x 10GbE SFP+ パッシブ Copper ブレークアウト ケーブル 1 メートル [SKU: 470-AAGD]	¥50,000
40GB3M	デル ネットワーキング ケーブル 40GbE (QSFP+) to 4 x 10GbE SFP+ パッシブ Copper ブレークアウト ケーブル 3 メートル [SKU: 470-AAGE]	¥66,600
QBD5M	デル ネットワーキング ケーブル, 40GbE (QSFP+) to 4 x 10GbE SFP+ パッシブ Copper ブレークアウト ケーブル, 5 メートル [SKU: 470-AAFD]	¥91,700
Q28BK1	デル ネットワーキング ケーブル, 100GbE QSFP28 to 4 x SFP28 パッシブ Copper ブレークアウト ケーブル, 1 メートル [SKU: 470-ABOR]	¥47,000
Q28BK2	デル ネットワーキング ケーブル, 100GbE QSFP28 to 4 x SFP28 パッシブ Copper ブレークアウト ケーブル, 2 メートル [SKU: 470-ABOS]	¥94,300
Q28BK3	デル ネットワーキング ケーブル, 100GbE QSFP28 to 4 x SFP28 パッシブ Copper ブレークアウト ケーブル, 3 メートル [SKU: 470-ABOT]	¥101,300
KMEN1	キーボードと光学 マウス, USB, ブラック, 英語 [SKU: 570-AAKV, 580-ADJC]	¥2,300
8DRUSB	8X DVD-ROM, USB, 外付け [SKU: 429-AAOK]	¥6,800
5103114	USB 3.0 R640 x4 シヤーン用 [SKU: 385-BBLU]	¥7,100
5103116	USB 3.0 R640 x8 シヤーン用 [SKU: 385-BBLV]	¥7,100

システム ドキュメンテーション [Module Id: 1590]		
Option Id	Item	Price
5105132	電子 システム ドキュメンテーション と OpenManage DVD キット [SKU:631-ABKN]	¥5,900
NODOCS	システム ドキュメンテーション なし, OpenManage DVD キット なし [SKU:631-AACK]	¥0

スタンダード アセットレポート [Module Id: 920]		
Option Id	Item	Price
STASRPT-CCC	Standard Config Services Asset Report [SKU:693-14465, 708-10069, 708-10070, 708-10071, 708-10072, 708-10074, 708-10076, 708-10078]	¥1,612

- Dell EMC、及び Dell EMC が提供する製品及びサービスにかかる商標は、米国 Dell Inc.又はその関連会社の商標又は登録商標です。
- Intel、インテル、Intel ロゴ、Intel Inside、Intel Inside ロゴ、Xeon、Xeon Platinum、Xeon Gold、Xeon Silver、Xeon Bronze、Xeon Phi、Xeon Inside は、アメリカ合衆国および/またはその他の国における Intel Corporation の商標です。
- Microsoft、Windows ロゴは、米国 Microsoft Corporation の米国およびその他の国における登録商標です。
- その他の社名及び製品名は各社の商標または登録商標です。