

# Wyse 3000 Series Thin Client

Wyse 3040

## Quick Start Guide

Guida introduttiva  
Guía de inicio rápido  
دليل البدء السريع



### 1 Install wall mount — optional

Installare il kit di montaggio a parete (opzionale).  
Instale el montaje en pared (opcional).

قم بتثبيت حامل التركيب على الحائط - وحدة اختيارية

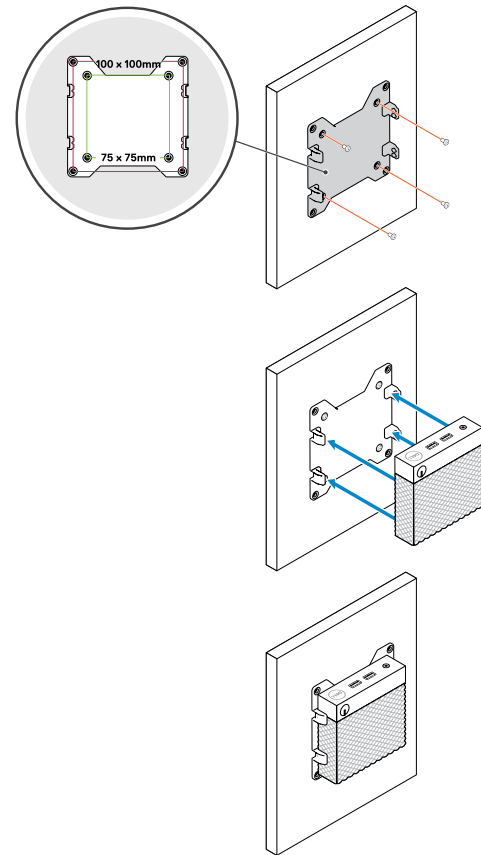

### 2 Connect the network cable — optional

Collegare il cavo rete (opzionale).  
Conecte el cable de red (opcional).

قم بتوصيل كابل الشبكة — اختياري

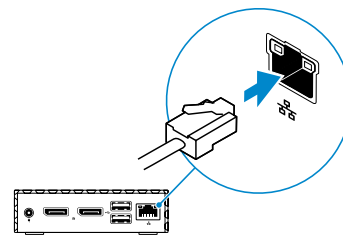

### 3 Connect the keyboard and mouse

Collegare la tastiera e il mouse.  
Conecte el teclado y el mouse.

قم بتوصيل لوحة المفاتيح والماوس

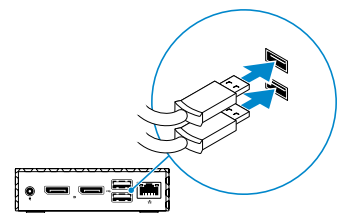

### 4 Connect the display and press the power button

Collegare il display e premere il pulsante di alimentazione.  
Conecte la pantalla y presione el botón de encendido.

قم بتوصيل الشاشة واضغط على زر التشغيل

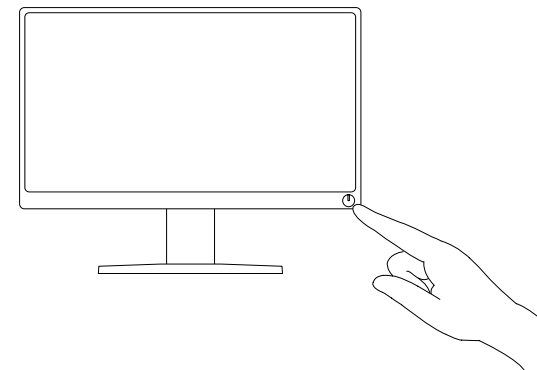
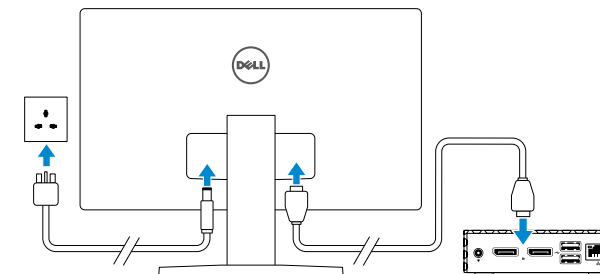

### 5 Connect the power cable and press the power button

Collegare il cavo e premere il pulsante di alimentazione.

Conecte el cable de alimentación y presione el botón de encendido.

قم بتوصيل كابل الطاقة واضغط على زر التشغيل

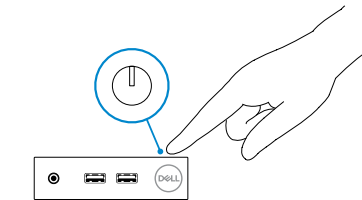
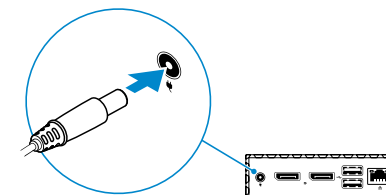

## Product support and manuals

Supporto e manuali del prodotto  
Manuales y soporte del producto  
دعم المنتج والأدلة

## Contact Dell

Contatta Dell | Comuníquese con Dell | اتصل بشركة Dell

## Regulatory and safety

Normative e sicurezza | Información reglamentaria y de seguridad | الأمان والمعلومات التنظيمية

## Regulatory model

Modello normativo | Modelo reglamentario | الطراز التنظيمي

## Regulatory type

Tipo normativo | Tipo reglamentario | النوع التنظيمي

## Computer model

Modello computer | Modelo de computadora | طراز جهاز الكمبيوتر

## Dell.com/support

Dell.com/support/manuals

## Dell.com/contactdell

## Dell.com/regulatory\_compliance

## N10D

## N10D001

## Wyse 3040

## Información para NOM, o Norma Oficial Mexicana

La información que se proporciona a continuación se mostrará en los dispositivos que se describen en este documento, en conformidad con los requisitos de la Norma Oficial Mexicana (NOM):

### Importador:

Dell México S.A. de C.V.  
Paseo de la Reforma 2620 - Piso 11.º  
Col. Lomas Altas  
11950 México, D.F.

Número de modelo reglamentario:	N10D
Voltaje de entrada:	100 V AC–240 V AC
Corriente de entrada (máxima):	0,5 A
Frecuencia de entrada:	50 Hz–60 Hz
Corriente de salida:	2 A/3 A
Voltaje de salida:	12 V DC/5 V DC



08TJN4A02



Printed in China.  
2019-09

## Features

Caratteristiche | Funciones | الميزات

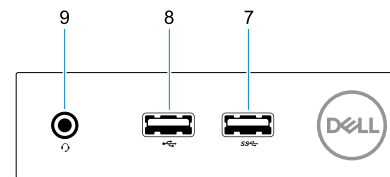
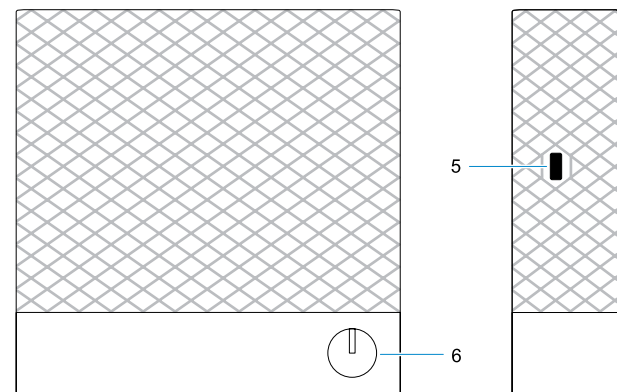
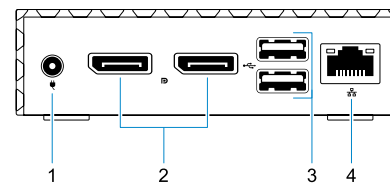

1. +5V/+12V Power adapter input
2. DisplayPort (2x)
3. USB 2.0 port (2x)
4. Network port, 10/100/1000 Base-T
5. Lock receptacle
6. Power on/off button and light

7. USB 3.0 port
8. USB 2.0 port
9. Universal headset jack

1. Entrada del adaptador de alimentación de +5V/+12V
2. DisplayPort (2x)
3. Puerto USB 2.0 (2x)
4. Puerto de red, 10/100/1000 Base-T
5. Receptáculo de bloqueo
6. Botón y luz de encendido/apagado

7. Puerto USB 3.0
8. Puerto USB 2.0
9. Ficha para auriculares universales

1. Presa adattatore di alimentazione +5V/+12V
2. DisplayPort (2)
3. Porta USB 2.0 (2)
4. Porta di rete, 10/100/1000 Base-T
5. Presa per lucchetto
6. Spia e pulsante di accensione/spengimento

7. Porta USB 3.0
8. Porta USB 2.0
9. Jack cuffie universale

7. منفذ USB 3.0
8. منفذ USB 2.0
9. مقبس سماعة رأس عالمي

1. دخل مهارج الطاقة بقدرة +5V/+12V فولت
2. منفذ DisplayPort (عدد 2)
3. منفذ USB 2.0 (عدد 2)
4. منفذ شبكة، 10/100/1000 Base-T
5. مقبس قفل
6. زر ومصباح تشغيل/إيقاف تشغيل الطاقة

## Mounts

Montaggi | Montajes | حوامل التركيب

