

Wyse 3000 Series Thin Client

Wyse 3040

Quick Start Guide

מדריך התחלה מהירה

Rövid útmutató

Краткое руководство по началу работы

Hızlı Başlangıç Kılavuzu

Короткий посібник



1 Install wall mount — optional

חבר את התושבות לתלייה על הקיר - אופציונלי

Rögzítse a fali konzolt — opcionális

Установите настенное крепление (необязательно)

Duvara montaj parçasını takın — isteğe bağlı

Закріпіть на стіні кронштейн (необов'язково)

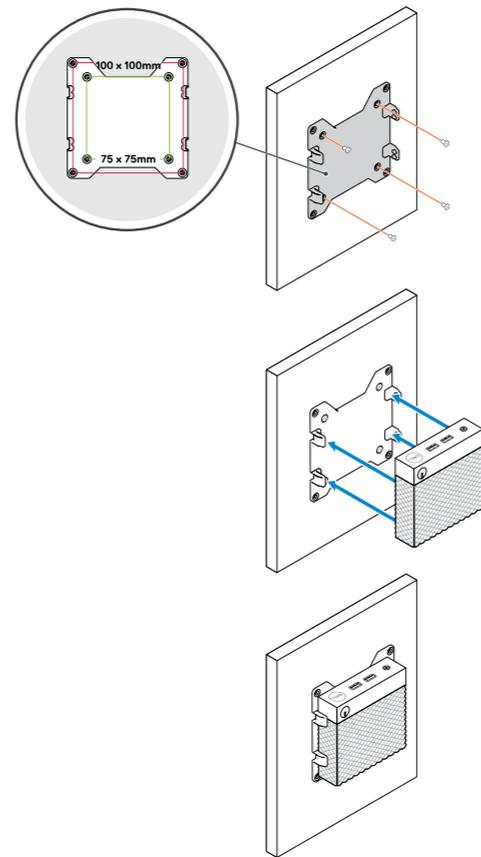

2 Connect the network cable — optional

חבר את כבל הרשת - אופציונלי

Csatlakoztassa a hálózati kábelt — opcionális

Подключите сетевой кабель (необязательно)

Ağ kablosunu bağlayın — isteğe bağlı

Підключіть кабель мережі (необов'язково)

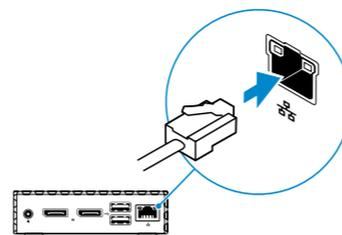

3 Connect the keyboard and mouse

חבר את המקלדת ואת העכבר

Csatlakoztassa a billentyűzetet és az egeret

Подключите клавиатуру и мышь

Klavye ve fareyi bağlayın

Підключіть клавіатуру й мишу

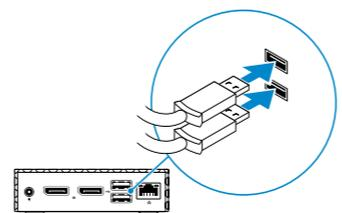

4 Connect the display and press the power button

חבר את התצוגה ולחץ על לחצן ההפעלה

Csatlakoztassa a kijelzőt, majd nyomja meg a bekapcsológombot

Подключите дисплей и нажмите кнопку питания

Ekranı bağlayıp güç düğmesine basın

Підключіть монітор і натисніть кнопку живлення

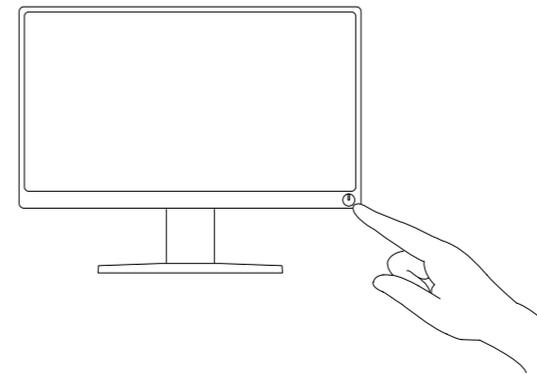
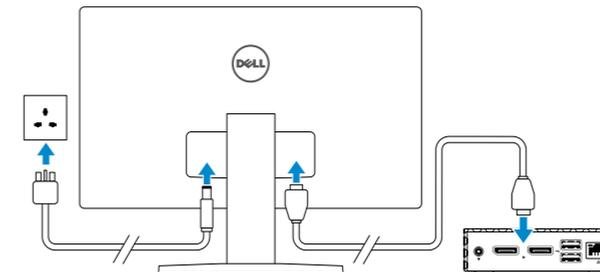

5 Connect the power cable and press the power button

חבר את כבל החשמל ולחץ על לחצן ההפעלה

Csatlakoztassa a tápkábelt, majd nyomja meg a bekapcsológombot

Подключите кабель питания и нажмите кнопку питания

Güç kablosunu takıp güç düğmesine basın

Під'єднайте кабель живлення та натисніть кнопку живлення

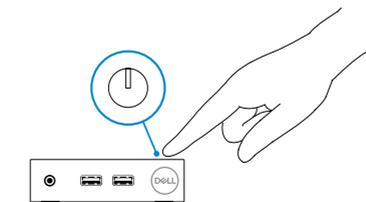
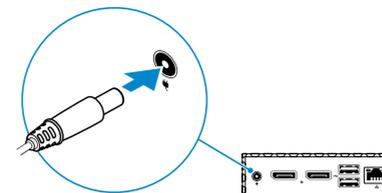

Product support and manuals

מדריכים ותמיכה במוצר
Terméktámogatás és kézikönyvek
Поддержка продуктов и руководства
Ürün desteği ve kılavuzlar
Підтримка користувачів продукту й посібники

Contact Dell

Dell פנה אל | Forduljon a Dellhez
Обращение в Dell | Dell ile İletişime Geçin
Зв'язок із Dell

Regulatory and safety

תקינה ובטיחות | Szabályozási és biztonsági információ
Нормативно-правовая информация и безопасность |
Yasal bilgiler ve güvenlik bilgileri
Нормативна інформація та заходи безпеки

Regulatory model

תקנה דגם | Szabályozási modell
Модель нормативного регулирования | Yasal model adı
Модель регулятора

Regulatory type

סוג תקנה | Szabályozási típus
Тип нормативного регулирования | Yasal tür adı
Тип регулятора

Computer model

דגם מחשב | Számítógép modell
Модель компьютера | Bilgisayar modeli
Модель комп'ютера

[Dell.com/support](#)

[Dell.com/support/manuals](#)

[Dell.com/contactdell](#)

[Dell.com/regulatory_compliance](#)

N10D

N10D001

Wyse 3040

Features

תכונות | Funkciók | Функции и компоненты | Özellikler | Функції

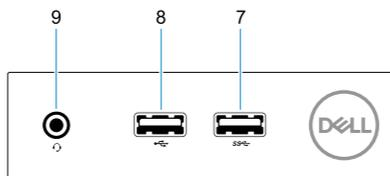
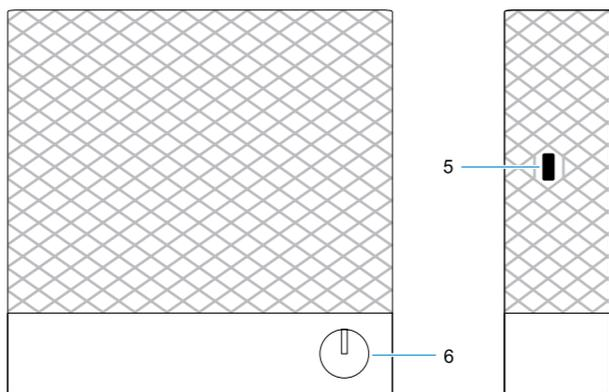
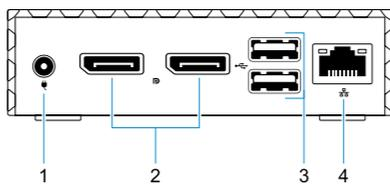

- +5V/+12V Power adapter input
- DisplayPort (2x)
- USB 2.0 port (2x)
- Network port, 10/100/1000 Base-T
- Lock receptacle
- Power on/off button and light

- USB 3.0 port
- USB 2.0 port
- Universal headset jack

- Вход адаптера питания +5V/+12V B
- Порт DisplayPort (2 шт.)
- Порт USB 2.0 (2 шт.)
- Сетевой порт, 10/100/1000 Base-T
- Гнездо блокировки

- Кнопка включения/выключения питания с индикатором
- Порт USB 3.0
- Порт USB 2.0
- Универсальное гнездо для подключения гарнитуры

- USB 3.0 port .7
- USB 2.0 port .8
- תקע אוזניות אוניברסלי .9

- כניסת מתאם מתח +5V/+12V .1
- (2x) DisplayPort .2
- יציאת USB 2.0 (2x) .3
- יציאת רשת, 10/100/1000 Base-T .4
- מחזיק מנעול .5
- לחצן הפעלה/כיבוי ונורית .6

- +5V/+12V Güç adaptörü girişi
- DisplayPort (2 adet)
- USB 2.0 bağlantı noktası (2 adet)
- Ağ bağlantı noktası, 10/100/1000 Base-T
- Kilit yuvası
- Güç açma/kapama düğmesi ve ışık

- USB 3.0 port
- USB 2.0 port
- Evrensel kulaklık jaki

- +5V/+12V tápadapter bemenete
- DisplayPort (2 db)
- USB 2.0 port (2 db)
- Hálózati port, 10/100/1000 Base-T
- Zár aljzata
- Be/kikapcsolás gombja és fénye

- USB 3.0 port
- USB 2.0 port
- Univerzális headset csatlakozó

- Вхідний роз'єм адаптера живлення +5V/+12V
- DisplayPort (2 шт.)
- Порт USB 2.0 (2 шт.)
- Мережевий порт, 10/100/1000 Base-T
- Роз'єм для замка

- Кнопка живлення та світловий індикатор
- Порт USB 3.0
- Порт USB 2.0
- Універсальний роз'єм для гарнітури

Mounts

תושבות | Rögzítés | Крепления | Montaj şekilleri | Встановлення

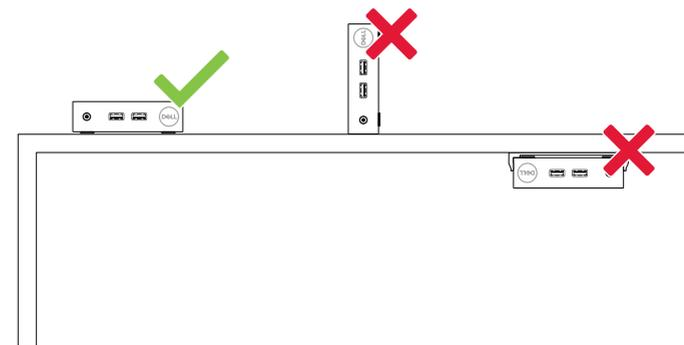

Printed in China.
2019-09