

Wyse 3000 Series Thin Client

Wyse 3040

Quick Start Guide

Οδηγός γρήγορης έναρξης



1 Install wall mount — optional

Τοποθετήστε την επιτοίχια βάση – προαιρετικά

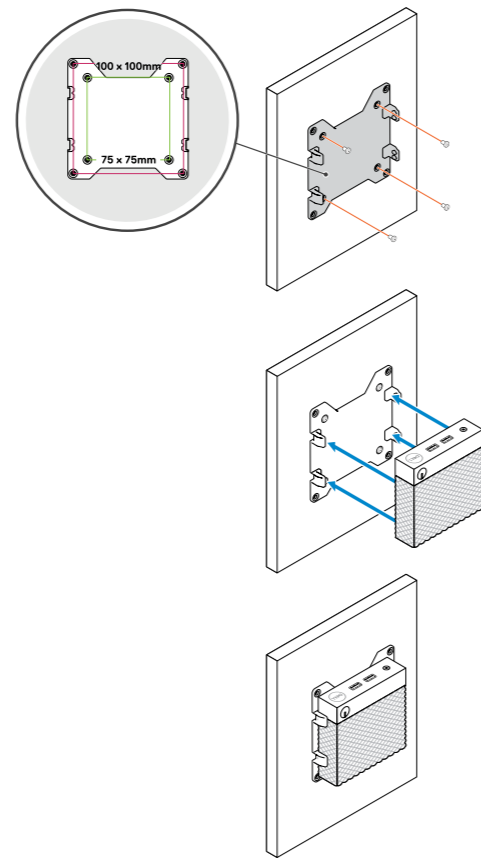

2 Connect the network cable — optional

Συνδέστε το καλώδιο δικτύου – προαιρετικά

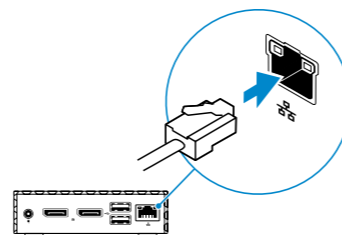

3 Connect the keyboard and mouse

Συνδέστε το πληκτρολόγιο και το ποντίκι

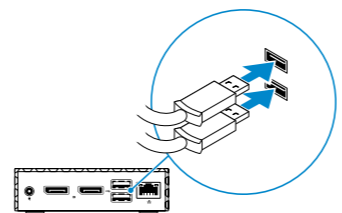

4 Connect the display and press the power button

Συνδέστε την οθόνη και πιέστε το κουμπί λειτουργίας

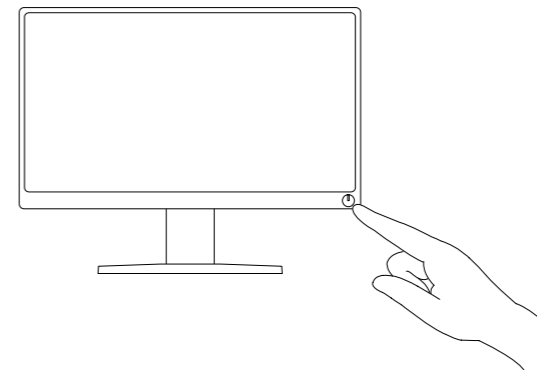
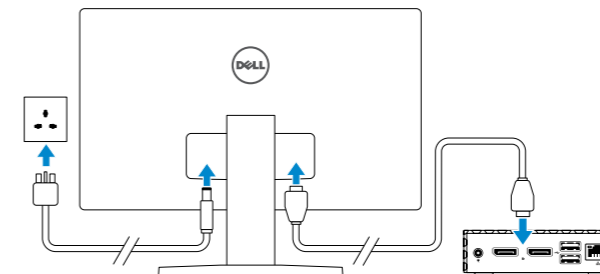

5 Connect the power cable and press the power button

Συνδέστε το καλώδιο τροφοδοσίας και πιέστε το κουμπί λειτουργίας

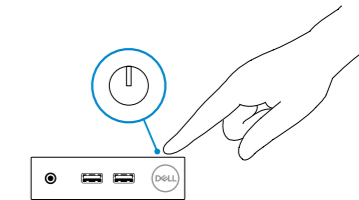
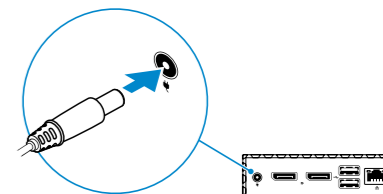

Product support and manuals
Υποστήριξη προϊόντων και εγχειρίδια

Dell.com/support
Dell.com/support/manuals

Contact Dell
Επικοινωνία με την Dell

Dell.com/contactdell

Regulatory and safety
Κανονισμοί και ασφάλεια

Dell.com/regulatory_compliance

Regulatory model
Κανονιστικό μοντέλο

N10D

Regulatory type
Κανονιστικός τύπος

N10D001

Computer model
Μοντέλο υπολογιστή

Wyse 3040

Features

Χαρακτηριστικά

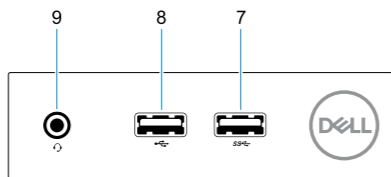
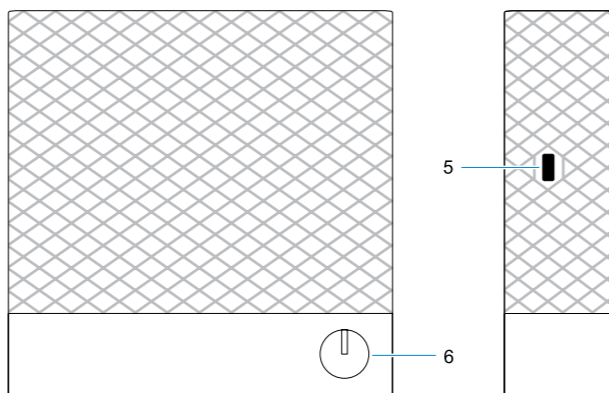
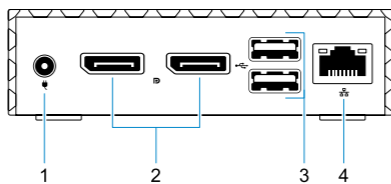

1. +5V/+12V Power adapter input
2. DisplayPort (2x)
3. USB 2.0 port (2x)
4. Network port, 10/100/1000 Base-T
5. Lock receptacle
6. Power on/off button and light
7. USB 3.0 port
8. USB 2.0 port
9. Universal headset jack

1. Είσοδος μετασχηματιστή +5V/+12V
2. DisplayPort (2)
3. Θύρα USB 2.0 (2)
4. Θύρα δικτύου, 10/100/1000 Base-T
5. Υποδοχή κλειδαριάς
6. Κουμπί ενεργοποίησης/ απενεργοποίησης και φωτεινή ένδειξη
7. Θύρα USB 3.0
8. Θύρα USB 2.0
9. Υποδοχή ακουστικών γενικής χρήσης

Mounts

Τρόποι τοποθέτησης

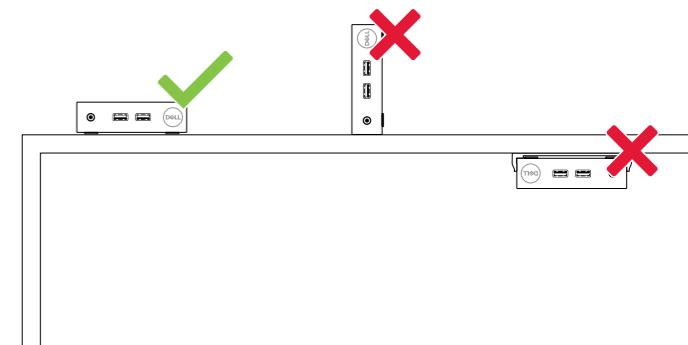

Printed in China.
2019-09