

Wyse 3000 Series Thin Client

Wyse 3040

Quick Start Guide

Guide de démarrage rapide

Guía de inicio rápido

Guia de Início Rápido



1 Install wall mount — optional

Installez le support mural (en option)

Instale el montaje en pared (opcional)

Instale o suporte de parede (opcional)

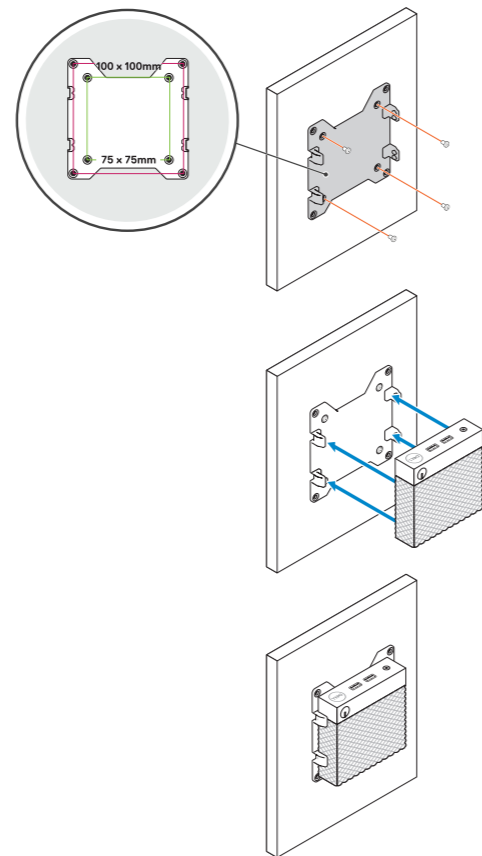

2 Connect the network cable — optional

Branchez le câble réseau (facultatif)

Conecte el cable de red (opcional)

Conecte o cabo de rede (opcional)

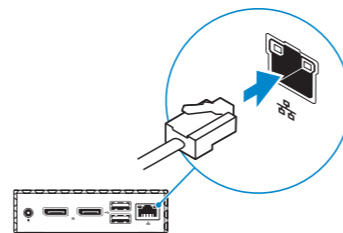

3 Connect the keyboard and mouse

Connectez le clavier et la souris

Conecte el teclado y el mouse

Conecte o teclado e o mouse

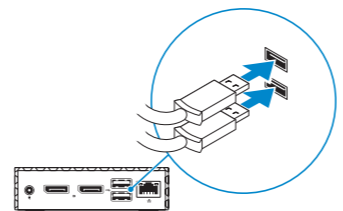

4 Connect the display and press the power button

Connectez l'écran et appuyez sur le bouton d'alimentation

Conecte la pantalla y presione el botón de encendido

Conecte a tela e pressione o botão liga/desliga

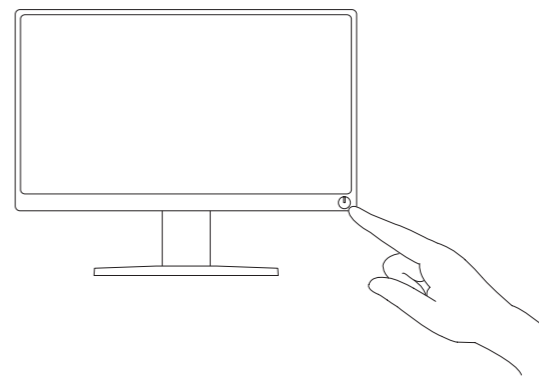
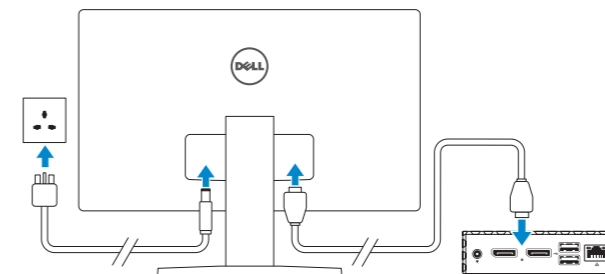

5 Connect the power cable and press the power button

Branchez le câble d'alimentation et appuyez sur le bouton d'alimentation

Conecte el cable de alimentación y presione el botón de encendido

Conecte o cabo de alimentação a e pressione o botão liga/desliga

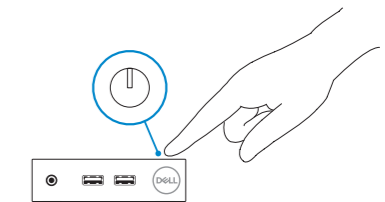
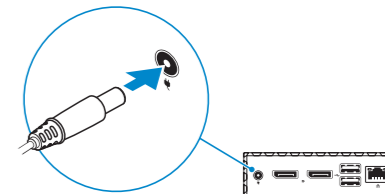

Product support and manuals

Assistance produits et manuels
Manuales y soporte del producto
Suporte ao produto e manuais

Contact Dell

Contacter Dell | Comuníquese con Dell |
Entre em contato com a Dell

Regulatory and safety

Règlementations et sécurité | Información reglamentaria
y de seguridad | Segurança e normalização

Regulatory model

Modèle réglementaire | Modelo reglamentario |
Modelo de normalização

Regulatory type

Type réglementaire | Tipo reglamentario |
Tipo de normalização

Computer model

Modèle de l'ordinateur | Modelo de computadora |
Modelo do computador

Información para NOM, o Norma Oficial Mexicana

La información que se proporciona a continuación se mostrará en los dispositivos que se describen
en este documento, en conformidad con los requisitos de la Norma Oficial Mexicana (NOM):

Importador:

Dell México, S.A. de C.V.
Av. Javier Barros Sierra, no 540, Piso 10,
Col. Lomas de Santa Fe
Delegación Álvaro Obregón,
Ciudad de México, C.P. 01219
R.F.C: DME9204099R6

Número de modelo reglamentario:	N10D
Voltaje de entrada:	100 V AC-240 V AC
Corriente de entrada (máxima):	0,5 A
Frecuencia de entrada:	50 Hz-60 Hz
Corriente de salida:	2, A/3, A
Voltaje de salida	12 V DC/5 V DC



Printed in China.
2019-09

© 2019 Dell Inc. or its subsidiaries.

Features

Caractéristiques | Funciones | Recursos

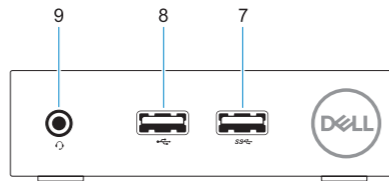
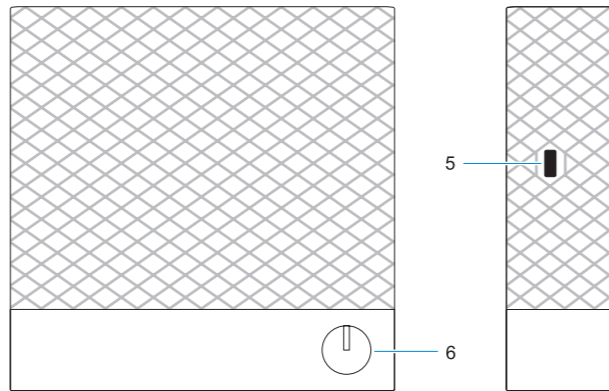
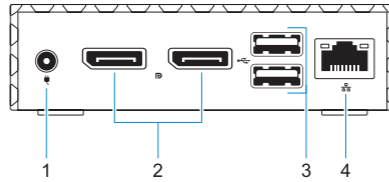

1. +5V/+12V Power adapter input
2. DisplayPort (2x)
3. USB 2.0 port (2x)
4. Network port, 10/100/1000 Base-T
5. Lock receptacle
6. Power on/off button and light

7. USB 3.0 port
8. USB 2.0 port
9. Universal headset jack

1. Entrada del adaptador de alimentación de +5V/+12V
2. DisplayPort (2x)
3. Puerto USB 2.0 (2x)
4. Puerto de red, 10/100/1000 Base-T
5. Receptáculo de bloqueo
6. Botón y luz de encendido/apagado

7. Puerto USB 3.0
8. Puerto USB 2.0
9. Ficha para auriculares universales

1. Entrée de l'adaptateur secteur +5V/+12V
2. Ports DisplayPort (2)
3. Ports USB 2.0 (2)
4. Port réseau 10/100/1000 Base-T
5. Emplacement pour verrou
6. Bouton et voyant de mise sous/hors tension

7. Port USB 3.0
8. Port USB 2.0
9. Prise jack pour casque universelle

1. Entrada de adaptador de energia de +5V/+12V
2. DisplayPort (2x)
3. Porta USB 2.0 (2x)
4. Porta de rede, 10/100/1000 Base-T
5. Receptáculo de trava
6. Botão liga/desliga e luz

7. Porta USB 3.0
8. Porta USB 2.0
9. Tomada universal de headset

Mounts

Montage | Montajes | Montagens

