

Wyse 3000 Series Thin Client

Wyse 3040

Quick Start Guide

Vejledning til hurtig start

Snabbstartsguide

Pika-asennusopas

Hurtigstartveiledning



1 Install wall mount — optional

Installer vægmontering – valgfri

Montera väggfäste – tillval

Kiinnitä seinäkiinnike – valinnainen

Installer veggfestet (valgfritt).

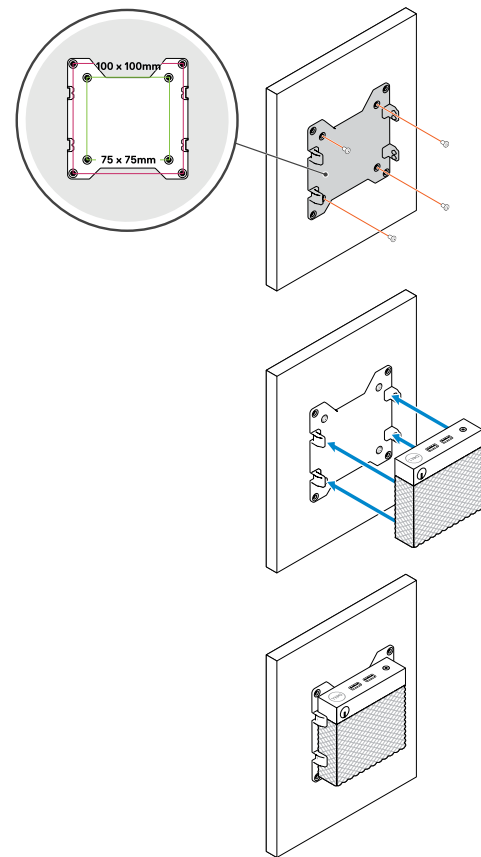

2 Connect the network cable — optional

Tiislut netværkskablet – tilvalg

Anslut nätverkskabeln – tillval

Kytke verkkokaapeli (valinnainen)

Koble til nettverkskabelen (valgfritt).

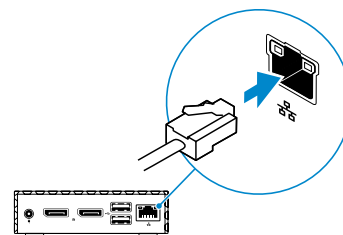

3 Connect the keyboard and mouse

Tiislut tastaturet og musen

Anslut tangentbordet och musen

Kytke nåppåimistö ja hiiri

Koble til tastaturet og musen.

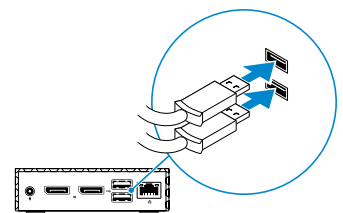

4 Connect the display and press the power button

Tiislut skærmen, og tryk på tænd/sluk-knappen

Anslut skärmen och tryck på strömbrytaren

Kytke näyttö ja paina virtapainiketta

Koble til skjermen, og trykk på av/på-knappen.

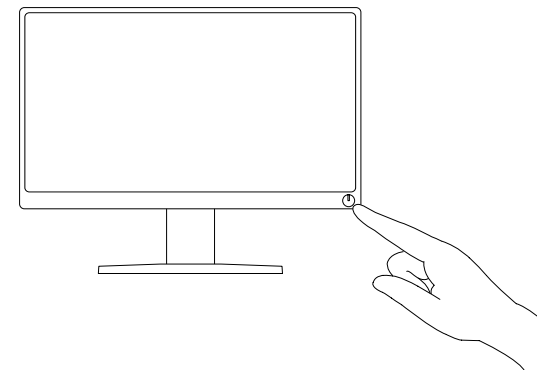
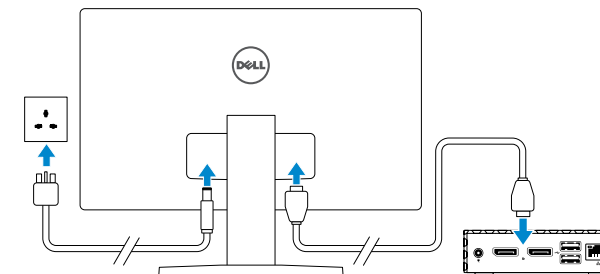

5 Connect the power cable and press the power button

Tiislut strømkablet, og tryk på tænd/sluk-knappen

Anslut nätkabeln och tryck på strömbrytaren

Kytke virtakaapeli ja paina virtapainiketta

Koble til strømkabelen, og trykk på av/på-knappen.

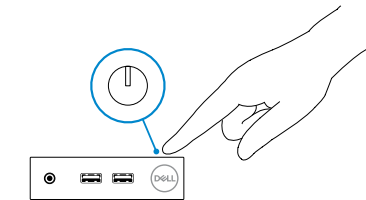
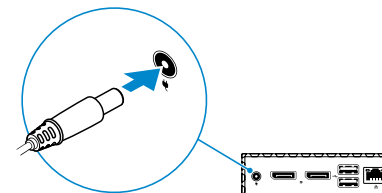

Product support and manuals

Support og manualer til produktet
Produktsupport och handböcker
Tuotetuki ja ohjeet
Produktstøtte og håndbøger

Contact Dell

Kontakt Dell | Kontakta Dell
Ota yhteyttä Delliiin | Kontakt Dell

Regulatory and safety

Regler og sikkerhed | Föreskrifter och säkerhet |
Vaatumustenmukaisuus ja turvallisuus | Forskrifter og sikkerhet

Regulatory model

Lovmodell | Regelmodell
Säädösmalli | Forskriftsmodell

Regulatory type

Lovtype | Regeltyp
Säädöstyypit | Forskriftstyp

Computer model

Computermodell | Datormodell
Tietokoneen malli | Datamaskinmodell

[Dell.com/support](#)

[Dell.com/support/manuals](#)

[Dell.com/contactdell](#)

[Dell.com/regulatory_compliance](#)

N10D

N10D001

Wyse 3040

Features

[Funktioner](#) | [Funktioner](#) | [Ominaisuudet](#) | [Funksjoner](#)

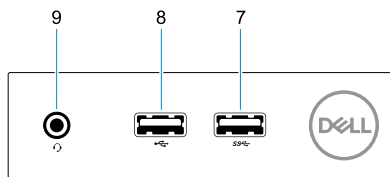
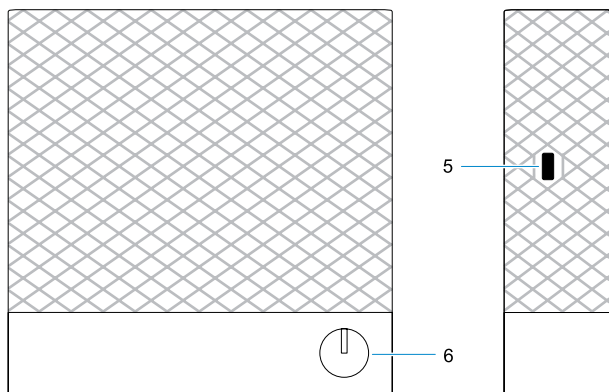
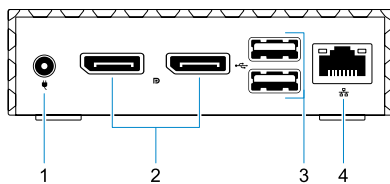

1. +5V/+12V Power adapter input
2. DisplayPort (2x)
3. USB 2.0 port (2x)
4. Network port, 10/100/1000 Base-T
5. Lock receptacle
6. Power on/off button and light

7. USB 3.0 port
8. USB 2.0 port
9. Universal headset jack

1. +5V/+12V n verkkomuuntajan tulo
2. DisplayPort (2x)
3. USB 2.0 -portti (2x)
4. Verkkoportti, 10/100/1000 Base-T
5. Lukon kiinnityspaikka
6. Virtapainike ja merkkivalo

7. USB 3.0 -portti
8. USB 2.0 -portti
9. Yleiskuulokeliitin

1. +5V/+12V strømadapterinput
2. DisplayPort (2x)
3. USB 2.0-port (2x)
4. Netværksport, 10/100/1000 Base-T
5. Strømforbindelse til lås
6. Tænd/sluk-knap og lys

7. USB 3.0-port
8. USB 2.0-port
9. Universelt headset-jackstik

1. +5V/+12V inngang for strømadapter
2. DisplayPort 2 (2 stk.)
3. USB 2.0-port (2 stk.)
4. Nettværksport, 10/100/1000 base-T
5. Låskontakt
6. Av/på-knapp og lampe

7. USB 3.0-port
8. USB 2.0-port
9. Universell hodetelefonkontakt

1. Ingång för +5V/+12V nätadapter
2. DisplayPort (x2)
3. USB 2.0-port (x2)
4. Nätverksport, 10/100/1000 Base-T
5. Låsdosa
6. På/av-knapp och lampa

7. USB 3.0-port
8. USB 2.0-port
9. Universellt hörlursuttag

Mounts

[Tilslutninger](#) | [Fästen](#) | [Kiinnitys](#) | [Montering](#)

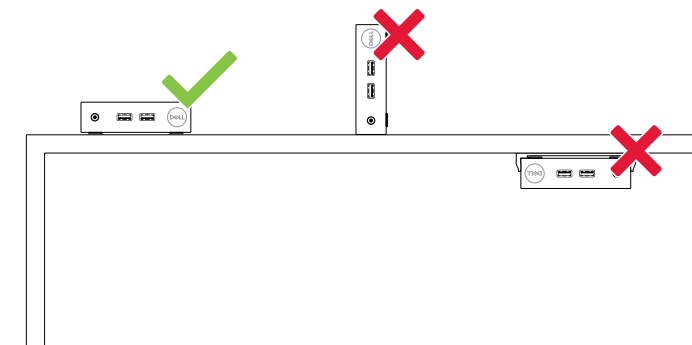

Printed in China.

2019-09

© 2019 Dell Inc. or its subsidiaries.