

Wyse 3000 Series Thin Client

Wyse 3040

Quick Start Guide

Przewodnik szybkiego uruchamiania

Ghid de pornire rapidă

Stručná úvodná příručka

Stručná příručka



1 Install wall mount — optional

Zainstaluj uchwyt do montażu naściennego – opcja

Instalați suportul de perete – opțional

Namontujte nástěnný držák – volitelné

Montáž nástěnného držáku - volitelné

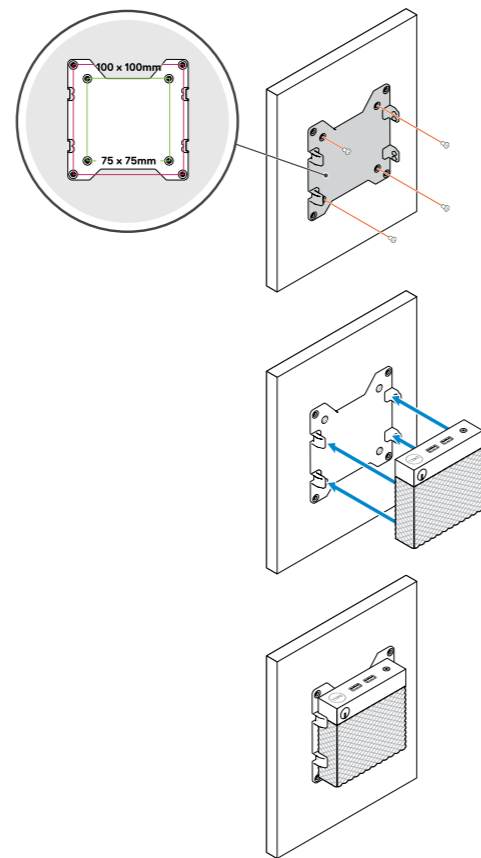

2 Connect the network cable — optional

Podłącz kabel sieciowy – opcjonalnie

Conectați cablul de rețea – opțional

Pripojte sieťový kábel – nepovinné

Připojení síťového kabelu – volitelné

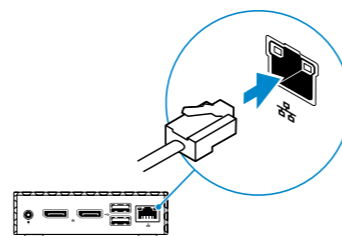

3 Connect the keyboard and mouse

Podłącz klawiaturę i mysz

Conectați tastatura și mouse-ul

Pripojte klávesnicu a myš

Připojení klávesnice a myši

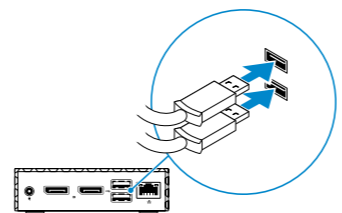

4 Connect the display and press the power button

Podłącz wyświetlacz i naciśnij przycisk zasilania

Conectați afișajul și apăsați pe butonul de alimentare

Pripojte displej a stlačte tlačidlo napájania

Připojení napájecího adaptéru a stisknutí tlačítka napájení

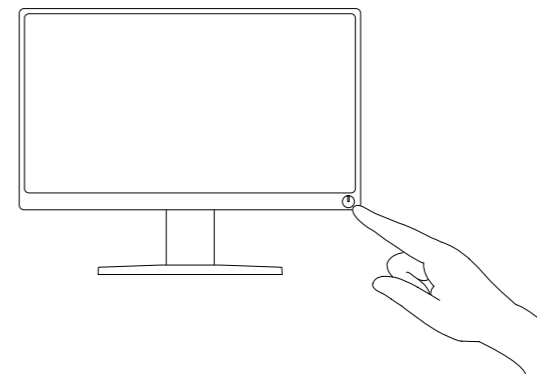
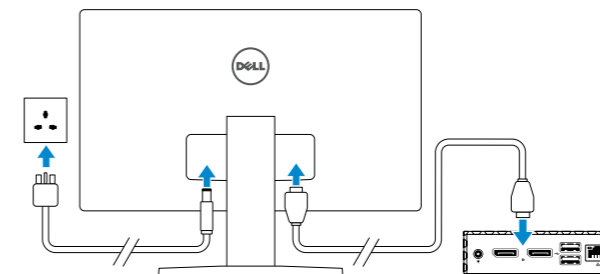

5 Connect the power cable and press the power button

Podłącz kabel zasilający i naciśnij przycisk zasilania

Conectați cablul de alimentare și apăsați pe butonul de alimentare

Pripojte napájací kábel a stlačte tlačidlo napájania

Připojení napájecího kabelu a stisknutí tlačítka napájení

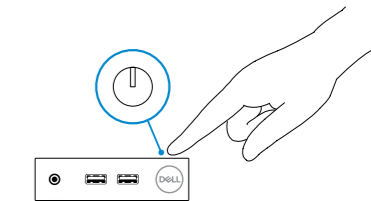
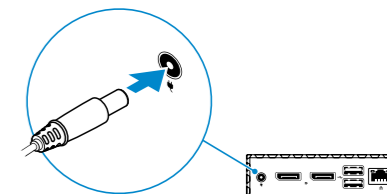

Product support and manuals

Pomoc techniczna dotycząca produktu i instrukcje obsługi
Asistență pentru produs și manuale
Podpora produktov a príručky
Podpora a příručky k produktům

Contact Dell

Kontakt z firmą Dell | Contactați Dell
Kontaktovať firmu Dell | Obráťte se na společnost Dell.

Regulatory and safety

Zgodność z normami i bezpieczeństwo | Reglementări și siguranță | Regulačné predpisy a bezpečnosť |
Soulad s předpisy a bezpečnost

Regulatory model

Formálne označenie modelu | Model de reglementare
Regulačný model | Směrnicev model

Regulatory type

Formálne označenie typu | Tip de reglementare
Regulačný typ | Směrnicev typ

Computer model

Model komputera | Model de computer
Model počítača | Model počítače

[Dell.com/support](#)

[Dell.com/support/manuals](#)

[Dell.com/contactdell](#)

[Dell.com/regulatory_compliance](#)

N10D

N10D001

Wyse 3040

Features

[Funkcje](#) | [Caracteristici](#) | [Funkcie](#) | [Vlastnosti](#)

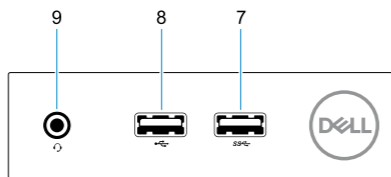
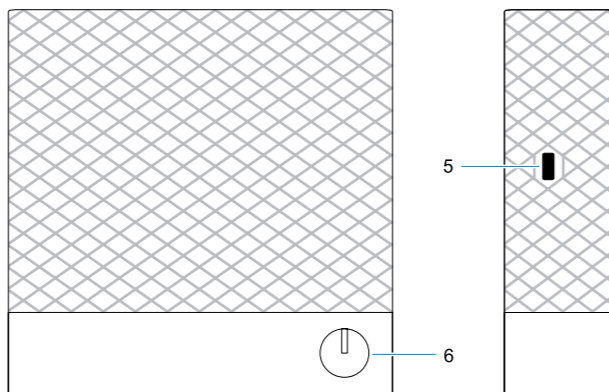
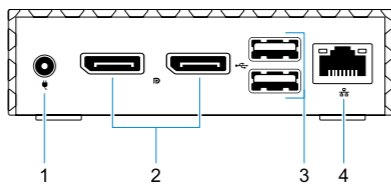

1. +5/+12V Power adapter input
2. DisplayPort (2x)
3. USB 2.0 port (2x)
4. Network port, 10/100/1000 Base-T
5. Lock receptacle
6. Power on/off button and light

7. USB 3.0 port
8. USB 2.0 port
9. Universal headset jack

1. Vstup na napájecí adaptér +5/+12V
2. Port DisplayPort (2x)
3. Port USB 2.0 (2x)
4. Síťový port, 10/100/1000 Base-T
5. Otvor na zámok
6. Vypínač a kontrolka

7. Port USB 3.0
8. Port USB 2.0
9. Univerzálny konektor na náhlavní súpravu

1. Wejście zasilacza +5/+12V
2. DisplayPort (2)
3. Porty USB 2.0 (2)
4. Złącze sieciowe, 10/100/1000 Base-T
5. Gniazdo blokady
6. Włącznik/wyłącznik i lampka

7. Port USB 3.0
8. Port USB 2.0
9. Uniwersalne gniazdo słuchawkowe

1. Vstup napájecího adaptéru +5/+12V
2. Port DisplayPort (2x)
3. Port USB 2.0 (2x)
4. Síťový port, 10/100/1000 Base-T
5. Zásuvka zámku
6. Tlačítko a indikátor vypínače

7. Port USB 3.0
8. Port USB 2.0
9. Univerzální konektor typu Jack pro náhlavní soupravu

1. Intrare de +5/+12V pentru adaptorul de alimentare
2. 2 porturi DisplayPort
3. 2 porturi USB 2.0
4. Port de rețea 10/100/1.000 Base-T
5. Fantă de blocare
6. Buton și lumină de pornire/oprire

7. Port USB 3.0
8. Port USB 2.0
9. Conector universal pentru set de căști-microfon

Mounts

[Mocowanie](#) | [Suporturi de montare](#) | [Držiaky](#) | [Montážní sady](#)

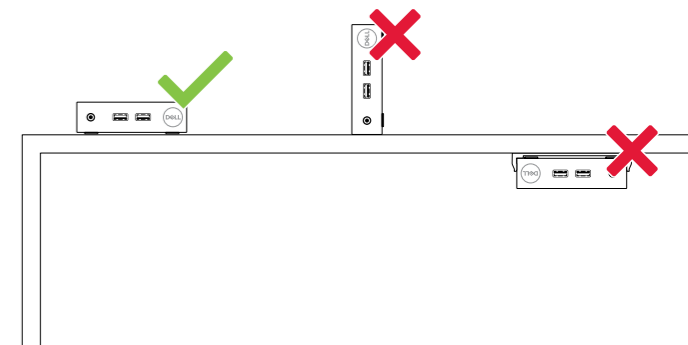

QJMNK9A01

Printed in China.

2019-09

© 2019 Dell Inc. or its subsidiaries.