

戴尔外置 USB 超薄 DVD-ROM 光驱-DR316

用户指南





注：“注”表示有助于您更好地使用计算机的重要信息。



小心：“小心”表示如果不遵循说明可能会损坏硬件或丢失数据。



警告：“警告”表示可能会造成财产损失、人身伤亡。

© 2021 戴尔公司版权所有。本产品受美国和国际版权和知识产权法的保护。戴尔和戴尔徽标是戴尔公司在美国和/或其他司法管辖区的商标。本文中提及的所有其他标志和名称可能是其各自公司的商标。

2021-01

Rev. A00

内容

a. 戴尔外置 USB 超薄 DVD-ROM 光驱-DR316

b. USB Y 型缆线 (600 mm)



索引

[简介](#)

[使用驱动器](#)

[连接](#)

[故障排除](#)

[规格](#)

[监管](#)

本文件中的信息如有更改，恕不另行通知。

简介

驱动器说明

这是一款可读取 CD 和 DVD 媒体的只读型驱动器（对于特殊媒体形式，请参阅“规格”部分）。此驱动器具有超薄的外形。

驱动器特征

- USB 2.0 接口 (480 Mbps)。
- 托盘式便携轻薄型 USB DVD-ROM 驱动器。
- 兼容 CD-R/RW, DVD-R/RW/RAM/+R/+RW/+R DL/-R DL, M-DISC (DVD+R SL) 读取。
- 兼容 CD 家族 和 DVD-ROM 读取。
- 通过预防功能得到改进的缓存欠载错误处理能力。
- 同时支持 12 cm 和 8 cm 格式的标准圆形光盘。
- PC USB 供电，无需 AC 电源适配器。
- 用于在光驱由计算机供电时弹出光盘的弹出按钮。
- 用于在驱动器出现故障或断电时手动弹出光盘的紧急弹出孔。

使用驱动器

前面板

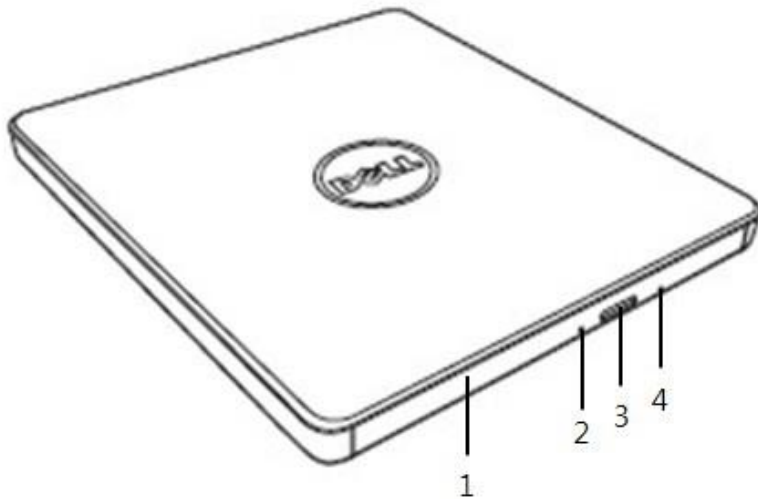

- 1. 光盘托盘**
当按下弹出按钮时光盘托盘会自动弹出。将光盘放入托盘时请确认光盘标签正面朝上。非放入光盘或者取出光盘时，托盘应保持关闭状态。
- 2. 指示灯**
当驱动器正在运作时，指示灯会闪烁。
- 3. 弹出按钮**
按下此按钮打开光盘托盘。此按钮仅在驱动器通电时有效。
- 4. 紧急弹出孔**
如果按下弹出按钮时无法打开光盘托盘，请关闭计算机电源，在此孔中插入别针或展开的回形针，用力推压。请参阅下方的紧急弹出说明。

后面板



1. USB 端口

连接到计算机上的 USB 端口。

驱动器操作：

放入光盘

- 按下弹出按钮。光盘托盘将被弹出。
- 将光盘居中放置在托盘上，带标签的一面朝上。
- 将光盘按压到主轴上直至其固定为止。
- 用手推动光盘托盘，直到其完全关闭。

取出光盘

- 按下弹出按钮。光盘托盘将被弹出。
- 取出光盘。
- 用手推动光盘托盘，直到其完全关闭。

 **注：**在某些驱动器活动期间，即使按下“弹出”按钮，驱动器也不允许托盘打开。

使用指南

- 当光盘托盘处于打开或关闭状态时，请勿向下按压。
- 请勿在光盘托盘上放置其它物体。
- 切勿使用损坏、破损、划伤或变形的光盘。
- 当不使用驱动器时，请保持光盘托盘处于关闭状态。

 **注：**高速驱动器将使光盘高速运转。如果光盘标签仅有半面含有内容，或盘面存在轻微不平衡，高速运转将极大地加剧此类不平衡现象，使得驱动器振动或发出类似风扇转动的噪音。这属于高速技术的固有现象，并不表示驱动器出现问题。

紧急弹出

如果弹出按钮遭软件禁用或出现电源故障，可以按照以下步骤从驱动器中取出光盘。

1. 关闭计算机电源。
2. 将一根直径较小的杆或硬金属丝（直径约 1.2 毫米 [0.047 英寸] 的拉直回形针）插入紧急弹出孔并用力推压。
3. 光盘托盘将弹出约 10 毫米（0.39 英寸）。请将光盘托盘拉出。

 **注：**插入深度请勿超过 20 毫米（0.79 英寸）。
插入超过 20 毫米（0.79 英寸）可能会损坏驱动器。

清洁介质

如果光盘上沾有灰尘或指纹，请用软布从中心向边缘擦拭。

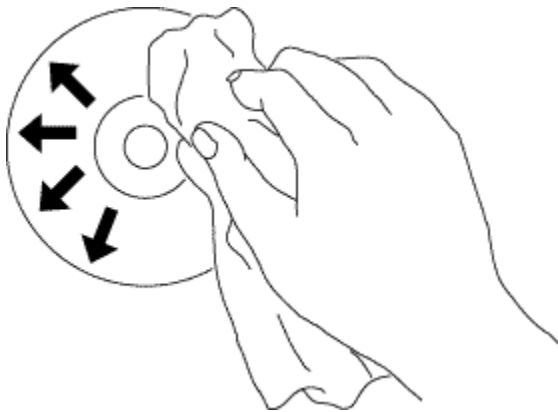

 **小心：**请勿使用苯、油漆稀释剂、唱片清洁剂、溶剂或防静电剂。这会对光盘造成损坏。

安全说明

- 请勿突然将驱动器从寒冷的位置移到温暖的位置。冷凝现象可能会导致其出现异常状况。
- 在移动驱动器之前，请取出光盘，以防光盘损坏。
- 除断电情况外，请勿使用紧急弹出功能。
- 请避免液体或金属等异物进入驱动器内，如有异物进入驱动器内，请及时向您购买该驱动器的经销商进行咨询。
- 在驱动器运行时，请勿中断电源。
- 请勿尝试打开外壳。为了降低触电风险，请勿移除外壳。驱动器内部无用户可自行维修的部件。如需维修服务，请联系专业维修人员。
- 在驱动器运行时，请勿移动或摇动驱动器，否则可能会损坏光盘。
- 请注意处理静电敏感设备；您可以使用防静电产品，如腕带、鞋跟带和垫子，以保护您的身体免受静电影响。
- 请勿通过规定以外的任何方式连接延长缆线。
- 未经监督，本驱动器不得供幼儿或体弱者使用。请注意监督，勿让幼儿玩弄驱动器。

清洁驱动器

不建议清洁驱动器内部。

连接

安装

这些说明适用于大多数计算机。

连接前

- 在将驱动器连接到计算机之前，请确保您的计算机具有开放式 USB 端口。
- 将驱动器连接到错误的接口端口会导致其出现故障。
在连接驱动器时，请遵循以下说明。

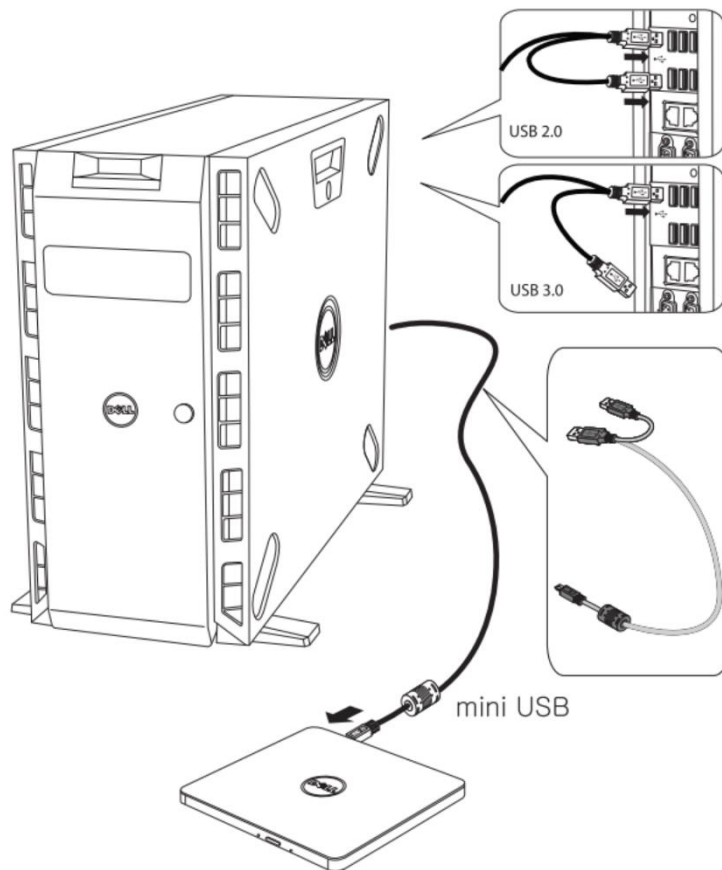

连接到计算机

1. 将 USB 缆线连接到驱动器和计算机上的 USB 接口。
该便携式 USB 驱动器无电源开关。
当驱动器连接到计算机时会自动开启。
2. 确认计算机是否检测到驱动器。

延长缆线的使用

断开

断开程序因您的操作系统 (OS) 而异。

该驱动器支持 Windows 的即插即用功能，可通过执行以下操作断开连接和重新连接：

1. 停止正在使用光盘驱动器的应用程序。
2. 点击位于任务栏上的安全删除硬件图标 “”。
3. 从弹出式菜单中选择要移除的项目。
4. 移除 USB 缆线。

 **注：**当驱动器上的工作指示灯闪烁时，或在计算机启动期间，请勿移除 USB 缆线。

故障排除

故障现象和解决方案

故障现象	解决方案
1. 系统无法识别驱动器。	<p>1-1. 驱动器缆线可能连接不当。验证接口缆线是否正确连接。断开并重新连接驱动器。</p> <p>1-2. 便携式 USB 驱动器可能未正确配置。驱动器应通过 USB 接口获得供电。使用无供电集线器和/或菊链 USB 外设会使驱动器无法获得足够的供电来正常运行。请尝试将驱动器直接插在计算机的 USB 端口中。</p>
2. 无法读取或播放光盘。	<p>2-1. 如果光盘被弄脏（沾有指纹等），请用软布从光盘中心圆孔向外擦拭。</p> <p>2-2. 如果光盘被划伤或翘曲，请勿将其插入驱动器。</p> <p>2-3. 如果光盘倒置插入，请按正确的方向重新插入。</p> <p>2-4. 如果无法识别驱动器，请参阅上文第 1 条。</p> <p>2-5. 检查必要的软件应用程序是否正确安装。</p>
3. 特定类型的光盘无法播放。	<p>3-1. 该驱动器仅支持“规格”部分中所指定格式的光盘。它无法读取其他格式光盘上的数据。请检查光盘的格式。</p>
4. 驱动器活动指示灯不亮。	<p>4-1. 驱动器缆线可能连接不当。验证接口缆线是否正确连接。断开并重新连接驱动器。</p> <p>4-2. 便携式 USB 驱动器可能未正确配置。驱动器应通过 USB 接口获得供电。使用无供电集线器和/或菊链 USB 外设会使驱动器无法获得足够的供电来正常运行。请尝试将驱动器直接插在计算机的 USB 端口中。</p>
5. 驱动器无法以最大速度读取。	<p>5-1. 确保光盘保持清洁且无划痕。</p>
6. 无法插入光盘。	<p>6-1. 检查系统是否通电。（按下驱动器上的弹出按钮时，指示灯会闪烁。）</p> <p>6-2. 按下弹出按钮，检查驱动器内是否有播放媒介。</p> <p>6-3. 关闭驱动器（或计算机）电源，然后再次开启。此操作将重置驱动器，使其恢复正常运行状态。</p>
7. 无法弹出光盘。	<p>7-1. 检查系统是否通电。（按下驱动器上的弹出按钮时，指示灯会闪烁。）</p> <p>7-2. 如果播放媒介卡在驱动器中，请关闭驱动器（或计算机）电源，然后再次开启。在正常情况下，此操作将重置驱动器，使其恢复正常运行状态。</p> <p>7-3. 按照紧急弹出说明弹出光盘。请参阅“使用驱动器”部分。</p> <p>7-4. 如果系统能够引导至操作系统界面，请尝试通过操作系统内部发出弹出命令。</p>

规格

 注：这些规格由制造商提供，仅供参考，并不构成戴尔对您担保的扩展。戴尔的担保条款包含在系统附带的说明文件中。

系统接口	数据传输速度	外部（主机）：USB 2.0 (480Mbit/s) 内部（驱动器）：T13 ATA/ATAPI-8、MMC-6、INF-8090i v8
支持的光盘格式	读取	DVD-ROM（单/双）、DVD-RW、DVD-R、DVD+RW、DVD+R、DVD+R Double layer、DVD-R Dual layer、DVD-RAM、M-Disc (DVD+R SL)、CD-Digital Audio & CD-Extra、CD-Plus、CD-ROM、CD-ROM XA-Ready、CD-I FMV、CD-TEXT、CD-Bridge、CD-R、CD-RW、Photo-CD（单区段与多区段）、Video CD
CD		
	读取 CD-R/RW/ROM	24 x 最大 CAV
	数据音频抓取 (DAE)	24 x 最大 CAV
DVD		
	读取 DVD-ROM（Single Layer / Dual 或 Double Layer）	8 x 最大 CAV
	读取 DVD-R/-RW/-R Dual layer	8 x 最大 CAV
	读取 DVD+R/+RW/+R Double Layer	8 x 最大 CAV
	读取 M-Disc (DVD+R SL)	8 x 最大 CAV
	读取 DVD-RAM	6 x 最大 CAV
功耗	典型场景	待机（休眠） 110 mA 连续读取 700 mA 搜索 800 mA
噪声	运行时（声压级，典型场景）	在距挡板 0.25 m 和 0.45 m 高度处，小于 50 dBA。

供电	电压	+5 V +/-5 % 纹波小于 100 mVp-p
温度	运行时 C (F)	5° 至 40° C (41° 至 104° F)
	非运行时 C (F)	-30° 至 60° C (-22° 至 140° F)
相对湿度	运行时 (无冷凝)	15% 至 85%
	非运行时 (无冷凝、断电、无光盘)	10% 至 90%
海拔高度	运行时 m (ft)	0 m ~ 3,048 m
	平均故障间隔时间:	150,000 通电小时 (POH)
尺寸和重量		
	宽	144 mm
	厚	137.5 mm
	高	14 mm
	重	约 220 g

监管

监管信息

Dell DVD-ROM 驱动器_DR316 (DD-8DENH) 符合 FCC/CE 认证规则，并遵守全球法规遵从、工程和环境事务要求。

联系戴尔

1. 请访问 www.dell.com/support
2. 选择您所需的支持服务类别
3. 根据您的需要选择适当的服务或支持链接。