

Dell™ DX6000 Systems

# Getting Started With Your System

系统使用入门

Memulai Pengaktifan dengan Sistem Anda

はじめに

시스템 시작 안내서





Dell™ DX6000 Systems

# Getting Started With Your System

Regulatory Model E02S Series



# Notes, Cautions, and Warnings



**NOTE:** A NOTE indicates important information that helps you make better use of your computer.



**CAUTION:** A CAUTION indicates potential damage to hardware or loss of data if instructions are not followed.



**WARNING:** A WARNING indicates a potential for property damage, personal injury, or death.

---

**Information in this document is subject to change without notice.**

© 2010 Dell Inc. All rights reserved.

Reproduction of these materials in any manner whatsoever without the written permission of Dell Inc. is strictly forbidden.

*Dell* and the *DELL* logo are trademarks of Dell Inc.; *Intel* and *Xeon* are registered trademarks of Intel Corporation in the U.S. and other countries;

Other trademarks and trade names may be used in this document to refer to either the entities claiming the marks and names or their products. Dell Inc. disclaims any proprietary interest in trademarks and trade names other than its own.

Regulatory Model E02S Series

February 2010

P/N 8V193

Rev. A00

# Installation and Configuration

 **WARNING:** Before performing the following procedure, review the safety instructions that came with the system.

## Unpacking the System

Unpack your system and identify each item.

## Installing the Rails and System in a Rack

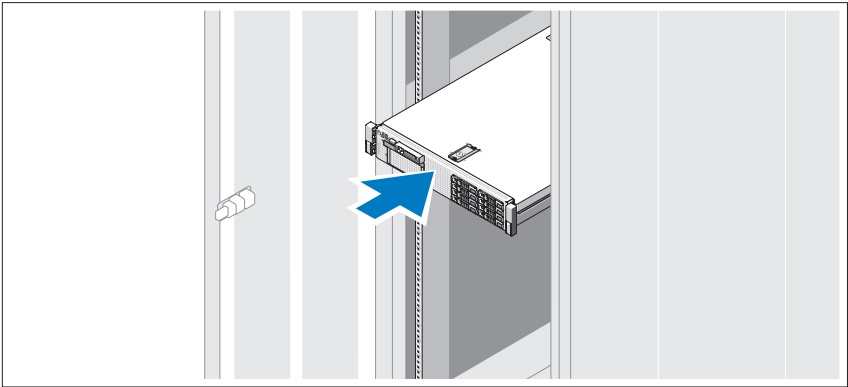

Assemble the rails and install the system in the rack following the safety instructions and the rack installation instructions provided with your system.

## Optional—Connecting the Keyboard, Mouse, and Monitor

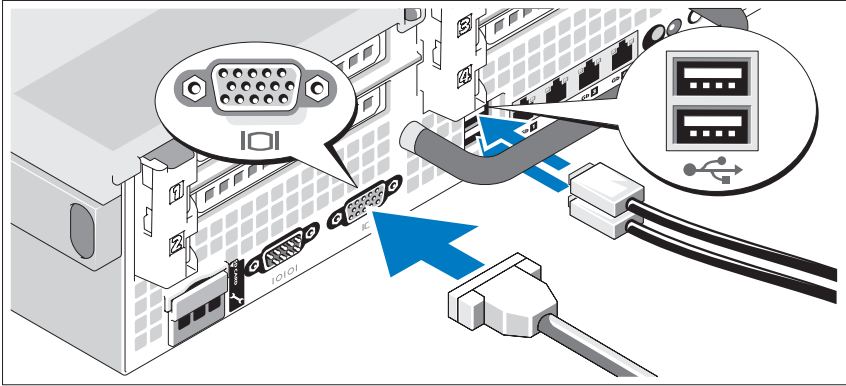

Connect the keyboard, mouse, and monitor (optional).

The connectors on the back of your system have icons indicating which cable to plug into each connector. Be sure to tighten the screws (if any) on the monitor's cable connector.

## Connecting the Power Cable(s)

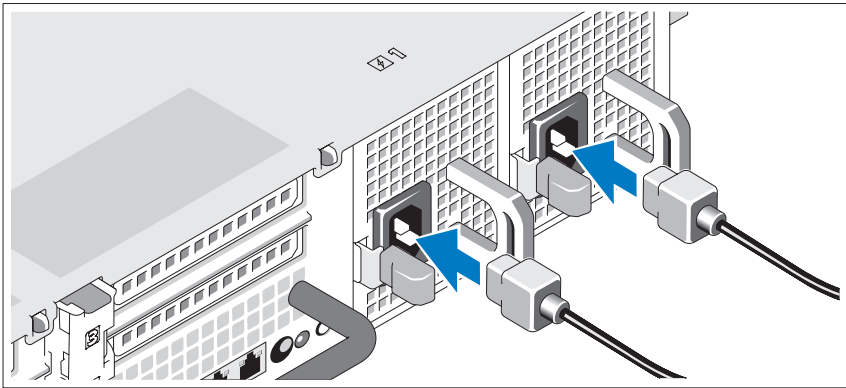

Connect the system's power cable(s) to the system and, if a monitor is used, connect the monitor's power cable to the monitor.

## Securing the Power Cable(s)

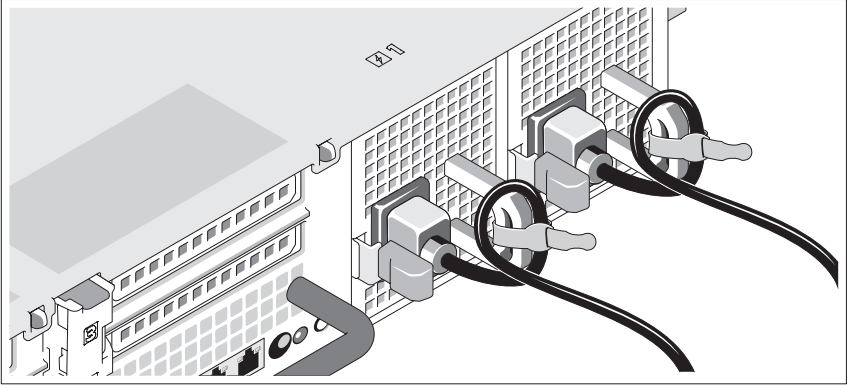

Bend the system power cable into a loop as shown in the illustration and secure the cable to the bracket using the provided strap.

Plug the other end of the power cable into a grounded electrical outlet or a separate power source such as an uninterruptible power supply (UPS) or a power distribution unit (PDU).

## Turning On the System

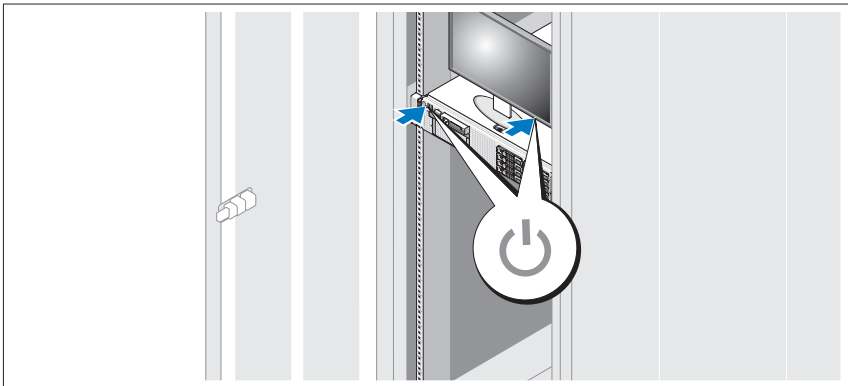

Press the power button on the system and the monitor. The power indicators should light.

## Installing the Optional Bezel

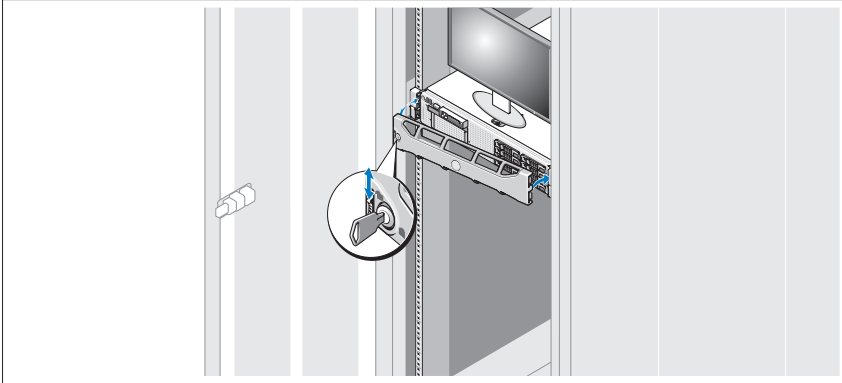

Install the bezel (optional).

## Other Information You May Need

**⚠ WARNING:** See the safety and regulatory information that shipped with your system. Warranty information may be included within this document or as a separate document.

- The rack documentation included with your rack solution describes how to install your system into a rack.
- The *Hardware Owner's Manual* provides information about system features and describes how to troubleshoot the system and install or replace system components. This document is available online at [support.dell.com/manuals](http://support.dell.com/manuals).
- Any media that ships with your system that provides documentation and tools for configuring and managing your system, including those pertaining to the operating system, system management software, system updates, and system components that you purchased with your system.

**📎 NOTE:** Always check for updates on [support.dell.com/manuals](http://support.dell.com/manuals) and read the updates first because they often supersede information in other documents.



## Obtaining Technical Assistance

If you do not understand a procedure in this guide or if the system does not perform as expected, see your *Hardware Owner's Manual*. Dell™ offers comprehensive hardware training and certification. See [www.dell.com/training](http://www.dell.com/training) for more information. This service may not be offered in all locations.

## NOM Information (Mexico Only)

The following information is provided on the device described in this document in compliance with the requirements of the official Mexican standards (NOM):

Importer:	Dell Inc. de México, S.A. de C.V. Paseo de la Reforma 2620 -11º Piso Col. Lomas Altas 11950 México, D.F.
Model number:	E02S
Supply voltage:	100–240 V AC
Frequency:	50/60 Hz
Current consumption:	7.0–3.5 A

## Technical Specifications

---

### Processor

---

Processor type	One Intel® Xeon® 5000 series processor
----------------	--

---

### Expansion Bus

---

Bus type	PCI Express Generation 2
----------	--------------------------

#### Expansion slots using riser cards:

Riser 1 (Center Riser)

One full-height, 9.5" length, x4 link (slot 1)

**NOTE:** This slot can be upgraded to 12.2".

One low-profile, 9.5" length, x4 link (slot 2)

---

**Expansion Bus (continued)**

---

Riser 2 (Left Riser)	Two full-height, 9.5" length, x8 link (slot 3 and 4) <b>NOTE:</b> Support for up to 25 W is available only on the first two cards installed in the system; any additional cards installed in the system must be 15 W or less.
----------------------	--

---

**Memory**

---

Architecture	800, 1066, or 1333 MHz DDR3 registered or unbuffered Error Correcting Code (ECC) DIMMs. Support for Advanced ECC or Memory Optimized operation
Memory module sockets	Eighteen 240-pin
Memory module capacities	1 GB and 2 GB UDIMMs, and 2 GB, 4 GB, or 8 GB RDIMMs (single, dual, or quad-rank dependent on capacity)
Minimum RAM	1 GB with a single processor (1 DIMM)
Maximum RAM	96 GB (with quad-rank 8 GB RDIMM), 144 GB (with dual-rank 8 GB RDIMM), or 24 GB (with 2 GB UDIMMs)

---

**Drives**

---

Hard drives	Up to six 3.5-inch, internal, hot-swappable SAS or SATA hard drives
Diskette Drive	Optional external USB 1.44 MB drive
Optical drive	One internal slimline SATA DVD-ROM or SATA DVD+RW drive Optional external USB DVD <b>NOTE:</b> DVD devices are data only.
Flash Drive	Optional internal USB Optional internal Secure Digital (SD) memory card Optional external SD memory card

---

**Connectors**

---

**Back**

NIC	Four RJ-45 10/100/1000 Mbps Ethernet
-----	--------------------------------------

---

**Connectors (continued)**

---

Serial	9-pin, DTE, 16550-compatible
USB	Two 4-pin, USB 2.0-compliant
Video	15-pin VGA
Optional external VFlash card	One flash memory card slot on the back panel

**Front**

Video	15-pin VGA
USB	Two 4-pin, USB 2.0-compliant

**Internal**

USB	One 4-pin, USB 2.0-compliant
Optional internal SD module	One internal flash memory card slot

---

**Video**

---

Video type	Integrated Matrox G200
Video memory	8 MB shared

---

**Power**

---

**AC Power Supply (per power supply)**

Wattage	870 W (High Output) 570 W /200840 KB (Energy Smart)
Voltage	90–264 VAC, autoranging, 47–63 Hz
Heat dissipation	2968.6 BTU/hr maximum (High Output) 1944.9 BTU/hr maximum (Energy Smart)
Maximum inrush current	Under typical line conditions and over the entire system ambient operating range, the inrush current may reach 55 A per power supply for 10 ms or less

---

**Power (continued)**

---

**Batteries**

System battery	CR 2032 3.0-V Lithium coin cell
RAID battery (optional)	3.7-V Lithium ion battery pack

---

**Physical**

---

Height	8.64 cm (3.4")
Width	48.24 cm (18.99") with rack latches 44.31 cm (17.4") without rack latches
Depth	72.06 cm (28.4") with power supplies and bezel 68.07 cm (26.8") without power supplies and bezel
Weight (maximum configuration)	26.1 kg (57.54 lb)
Weight (empty)	17.7 kg (39 lb)

---

**Environmental**

---

**NOTE:** For additional information about environmental measurements for specific system configurations, see [www.dell.com/environmental\\_datasheets](http://www.dell.com/environmental_datasheets).

**Temperature**

Operating	10° to 35°C (50° to 95°F) with a maximum temperature gradation of 10°C per hour <b>NOTE:</b> For altitudes above 2950 ft, the maximum operating temperature is derated 1°F/550 ft.
Storage	-40° to 65°C (-40° to 149°F) with a maximum temperature gradation of 20°C per hour

**Relative humidity**

Operating	20% to 80% (non-condensing) with a maximum humidity gradation of 10% per hour
Storage	5% to 95% (non-condensing) with a maximum humidity gradation of 10% per hour

---

**Environmental (continued)**

---

**Maximum vibration**

Operating	0.26 Gms from 5–350 Hz for 5 minutes in operational orientations
Storage	1.54 Gms from 10–250 Hz for 10 minutes in all orientations

**Maximum shock**

Operating	Half sine shock in all operational orientations of 31 G plus or minus 5% with a pulse duration of 2.6 ms plus or minus 10%
Storage	Half sine shock on all six sides of 71 G plus or minus 5% with a pulse duration of 2 ms plus or minus 10% Square wave shock on all six sides of 27 G with a velocity change at 597 cms/sec or greater

**Altitude**

Operating	–16 to 3048 m (–50 to 10,000 ft) <b>NOTE:</b> For altitudes above 2950 ft, the maximum operating temperature is derated 1°F/550 ft.
Storage	–16 to 10,600 m (–50 to 35,000 ft)



# Dell™ DX6000 系统 系统使用入门

管制型号 E02S 系列



# 注、小心和警告



**注：**“注”表示可以帮助您更好地使用计算机的重要信息。



**警告：**“小心”表示如果不遵循说明，就有可能损坏硬件或导致数据丢失。



**警告：**“警告”表示可能会导致财产损失、人身伤害甚至死亡。

---

本说明文件中的信息如有更改，恕不另行通知。

© 2010 Dell Inc. 版权所有，翻印必究。

未经 Dell Inc. 书面许可，严禁以任何形式复制这些材料。

*Dell* 和 *DELL* 徽标 是 Dell Inc. 的商标；*Intel* 和 *Xeon* 是 Intel Corporation 在美国 和其他国家 / 地区的注册商标；

本说明文件中提及的其它商标和产品名称是指拥有相应商标和产品名称的公司或其制造的产品。Dell Inc. 对其它公司的商标和产品名称不拥有任何所有权。

管制型号 E02S 系列

2010 年 2 月

P/N 8V193

修订版 A00



## 安装和配置

 **警告：** 执行下列步骤之前，请查看系统随附的安全说明。

### 打开系统包装

打开系统包装并确认各个组件。

### 在机架中安装滑轨和系统

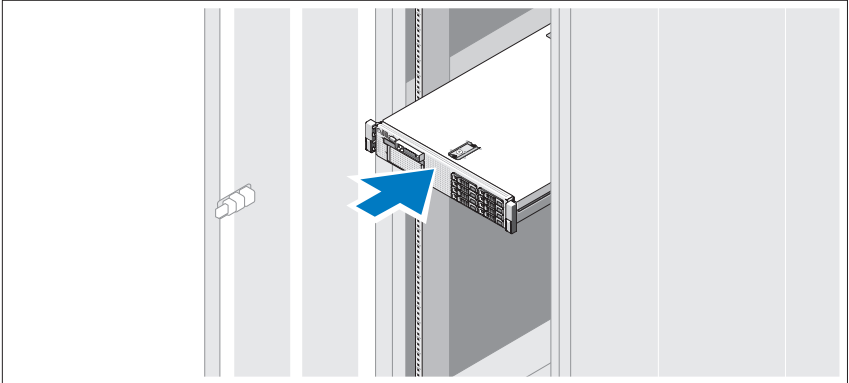

遵循系统随附的安全说明和机架安装说明，在机架中组装滑轨并安装系统。

## 选项 -- 连接键盘、鼠标和显示器

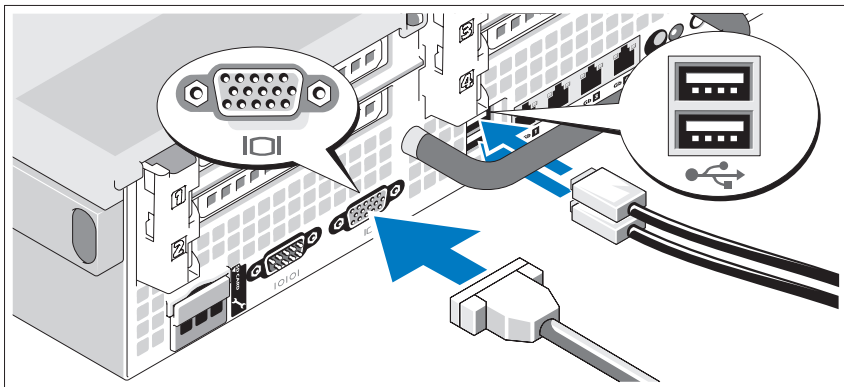

连接键盘、鼠标和显示器（可选）。

系统背面的连接器附有图标，指示要插入每个连接器的电缆。请确保拧紧显示器电缆连接器上的螺钉（如果有）。

## 连接电源电缆

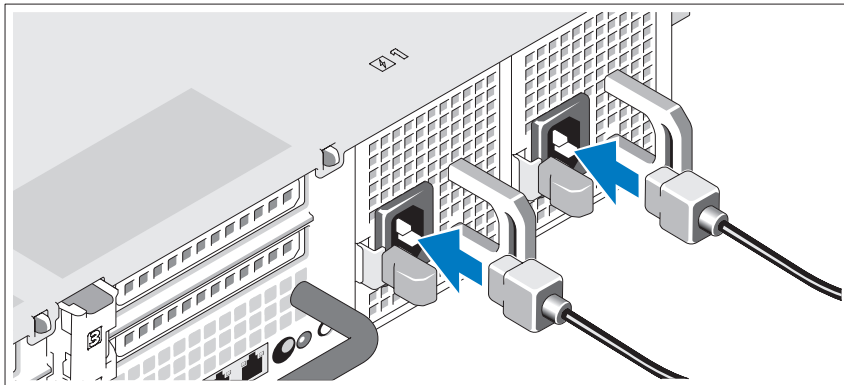

将系统电源电缆连接至系统，如果使用显示器，则将显示器电源电缆连接至显示器。

## 固定电源电缆

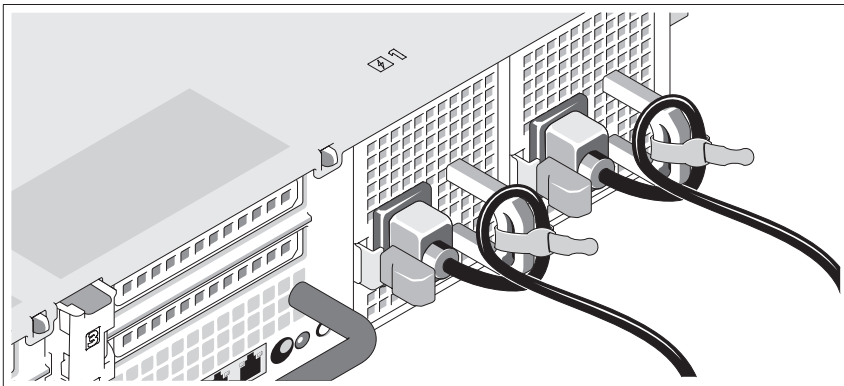

如图所示，将系统电源电缆弯曲成一个环状，并使用所提供的腕带将其固定到支架。

将电源电缆的另一端插入接地的电源插座或单独的电源，如不间断电源设备 (UPS) 或配电装置 (PDU)。

## 开启系统

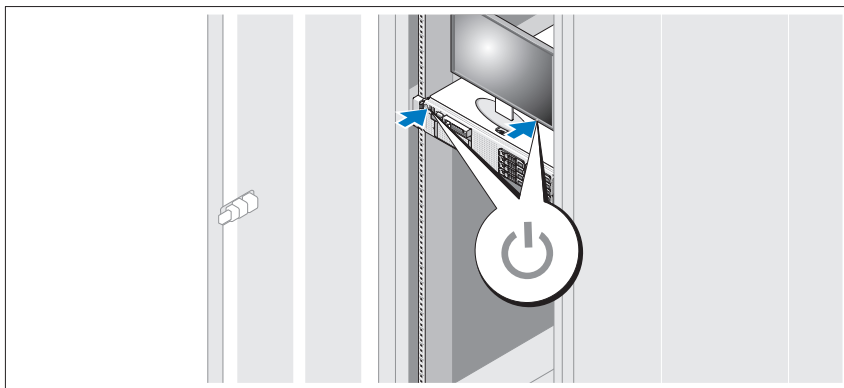

按下系统和显示器的电源按钮。电源指示灯将会亮起。

## 安装可选挡板

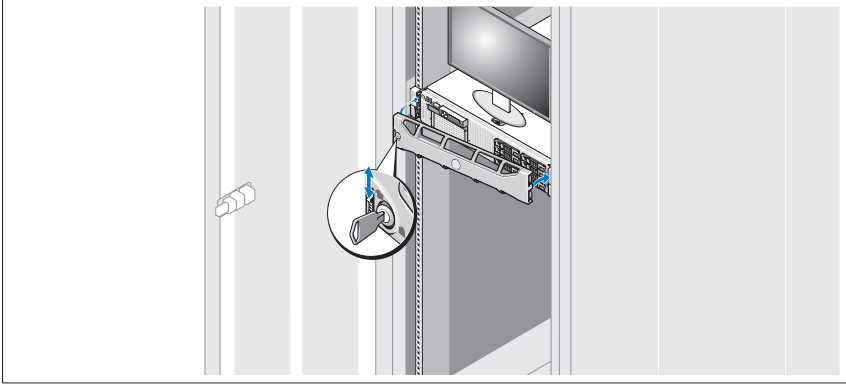

安装挡板（可选）。

## 可能需要的其他信息

**警告：** 请参阅系统随附的安全与管制信息。保修信息可能在本说明文件中附带，也可能作为单独的说明文件提供。

- 机架解决方案附带的机架说明文件介绍了如何将系统安装到机架中。
- 《硬件用户手册》提供了有关系统功能的信息，并说明了如何排除系统故障以及安装或更换系统组件。可在 [support.dell.com/manuals](http://support.dell.com/manuals) 在线获取该说明文件。
- 系统随附的任何介质，它提供了用于配置和管理系统的说明文件和工具，包括与操作系统、系统管理软件、系统更新软件以及随系统购买的系统组件相关的文件和工具。

**注：** 请经常访问 [support.dell.com/manuals](http://support.dell.com/manuals) 以获得更新，并首先阅读这些更新，因为这些更新通常会取代其它说明文件中的信息。

## 获得技术帮助

如果您对本指南中的步骤有疑问，或系统运行无法达到预期效果，请参阅《硬件用户手册》。Dell™ 提供全面的硬件培训和认证。有关详情，请参阅 [www.dell.com/training](http://www.dell.com/training)。此服务可能并非在所有地区都提供。

# NOM 信息（仅限于墨西哥）

本说明文件中提及的符合墨西哥官方标准 (NOM) 要求的设备上均具有以下信息：

进口商：	Dell Inc. de México, S.A. de C.V. Paseo de la Reforma 2620 -11º Piso Col. Lomas Altas 11950 México, D.F.
型号：	E02S
电源电压：	100 - 240 VAC
频率：	50/60 Hz
电流消耗：	7.0 - 3.5 A

## 技术规格

---

### 处理器

处理器类型	一个 Intel® Xeon® 5000 系列处理器
-------	----------------------------

---

### 扩充总线

总线类型	PCI Express 第 2 代
------	-------------------

### 使用提升卡的扩充槽：

提升卡 1 (中央提升卡)	一个全高、9.5 英寸长 x4 链路（插槽 1） <b>注：</b> 此插槽可升级为 12.2 英寸。
	一个小型、9.5 英寸长 x4 链路（插槽 2）
提升卡 2 (左提升卡)	两个全高、9.5 英寸长 x8 链路（插槽 3 和 4） <b>注：</b> 仅前两个安装到系统的插卡最大可支持 25W， 安装到系统的任何其它插卡必须为 15W 或以下。

---

### 内存

体系结构	800、1066 或 1333 MHz DDR3 已注册或非缓冲错误纠正代码 (ECC) DIMM。支持高级 ECC 或内存优化操作。
内存模块插槽	18 个 240 针

---

## 内存 (续)

---

内存模块容量	1 GB 和 2 GB UDIMM, 2 GB、4 GB 或 8 GB RDIMM (根据容量, 为单列、双列或四列)
最小 RAM	1 GB, 含单一处理器 (1 DIMM)
最大 RAM	96 GB (含四列 8 GB RDIMM)、144 GB (含双列 8 GB RDIMM) 或 24 GB (含 2 GB UDIMM)

---

## 驱动器

---

硬盘驱动器	多至六个 3.5 英寸内置热插拔 SAS 或 SATA 硬盘驱动器
软盘驱动器	可选的外部 USB 1.44 MB 驱动器
光盘驱动器	一个内部细长型 SATA DVD-ROM 或 SATA DVD+RW 驱动器 可选的外部 USB DVD <b>注: DVD 设备仅用于数据。</b>
闪存驱动器	可选的内部 USB 可选的内部安全数字 (SD) 内存卡 可选的外部 SD 内存卡

---

## 连接器

---

### 背面

NIC	四个 RJ-45 10/100/1000 Mbps 以太网
串行	9 针、DTE、16550 兼容连接器
USB	两个 4 针、USB 2.0 兼容连接器
视频	15 针 VGA 连接器
可选的外部 VFlash 内存卡	背面板上有一个闪存卡插槽

### 正面

视频	15 针 VGA 连接器
USB	两个 4 针、USB 2.0 兼容连接器

### 内部

USB	一个 4 针、USB 2.0 兼容连接器
可选的内部 SD 模块	一个内部闪存卡插槽

---

## 视频

---

视频类型	集成 Matrox G200
视频内存	8 MB 共享

---

## 电源

---

### 交流电源设备（每个电源设备）

功率	870 W（高输出） 570 W / 200840 KB（节能）
电压	90 - 264 VAC, 自动值域, 47 - 63 Hz
散热	最大 2968.6 BTU/ 小时（高输出） 最大 1944.9 BTU/ 小时 (Energy Smart)
最大涌入电流	在典型的线路条件下和整个系统环境操作范围内，每个电源设备在 10 毫秒或更短时间内的涌入电流可能达到 55 A

## 电池

系统电池	CR 2032 3.0V 锂离子电池
RAID 电池（可选）	3.7V 锂离子电池组

---

## 物理

---

高度	8.64 厘米（3.4 英寸）
宽度	48.24 厘米（18.99 英寸），带机架闩锁 44.31 厘米（17.4 英寸），不带机架闩锁
厚度	72.06 厘米（28.4 英寸），带电源设备和挡板 68.07 厘米（26.8 英寸），不带电源设备和挡板
重量（最大配置）	26.1 千克（57.54 磅）
重量（空置）	17.7 千克（39 磅）

---

## 环境参数

---

**注：**有关特定系统配置的环境测量值的其它信息，请参阅 [www.dell.com/environmental\\_datasheets](http://www.dell.com/environmental_datasheets)。

### 温度

运行时	10° 至 35° C (50° 至 95° F)，最大温度变化梯度为每小时 10° C <b>注：</b> 海拔高度在 2950 英尺以上时，最高操作温度按 1° F/550 ft 降低。
存储时	-40° 至 65° C (-40° 至 149° F)，每小时最大温差不超过 20° C

### 相对湿度

运行时	20% 至 80% (非冷凝)，每小时最大湿度变化为 10%
存储时	5% 至 95% (非冷凝)，每小时最大湿度变化不超过 10%

### 最大振动

运行时	在操作方向，0.26 Gms，5 - 350 Hz，历时 5 分钟
存储时	在所有方向，1.54 Gms，10 - 250 Hz，历时 10 分钟

### 最大撞击

运行时	在所有操作方向上可以承受 31 G (+/-5%) 的半正弦波撞击，脉冲持续时间为 2.6 毫秒 (+/-10%)
存储时	在所有操作方向上可以承受 71 G (+/-5%) 的半正弦波撞击，脉冲持续时间为 2 毫秒 (+/-10%) 所有六面可以承受 27 G 的方波撞击，速度变化为 597 厘米 / 秒 (或更大)

### 海拔高度

运行时	-16 至 3048 米 (-50 至 10,000 英尺) <b>注：</b> 海拔高度在 2950 英尺以上时，最高操作温度按 1° F/550 ft 降低。
存储时	-16 至 10,600 米 (-50 至 35,000 英尺)



Sistem Dell™ DX6000

# Memulai Pengaktifan dengan Sistem Anda

Model Resmi Seri E02S



# Catatan, Perhatian, dan Peringatan



**CATATAN:** CATATAN menunjukkan informasi penting yang membantu Anda mengoptimalkan penggunaan komputer Anda.



**PERHATIAN:** PERHATIAN menunjukkan kerusakan potensial pada perangkat keras atau kehilangan data jika Anda tidak mengikuti instruksi yang diberikan.



**PERINGATAN:** PERINGATAN menunjukkan potensi terjadinya kerusakan properti, cedera pada seseorang, atau kematian.

---

**Informasi di dalam dokumen ini dapat diubah tanpa pemberitahuan sebelumnya.**

© 2010 Dell Inc. Hak cipta dilindungi undang-undang.

Dilarang keras memperbanyak materi ini dengan cara apa pun tanpa izin tertulis dari Dell Inc.

*Dell* dan logo *DELL* merupakan merek dagang dari Dell Inc.; *Intel* dan *Xeon* merupakan merek dagang terdaftar dari Intel Corporation di AS dan negara lain.

Merek dagang dan nama dagang lain mungkin digunakan dalam dokumen ini untuk merujuk ke pihak lain yang memiliki hak kekayaan intelektual atas merek dan nama produk mereka. Dell Inc. tidak menyatakan kepentingan kepemilikan apa pun atas merek dagang dan nama dagang selain miliknya sendiri.

Model Resmi Seri E02S

Februari 2010

P/N 8V193

Rev. A00

# Instalasi dan Konfigurasi



**PERINGATAN:** Sebelum melakukan prosedur berikut, bacalah petunjuk keselamatan yang disertakan dengan sistem.

## Membuka Kemasan Sistem

Buka kemasan sistem Anda dan kenali setiap komponen.

## Memasang Rel dan Sistem dalam Rak

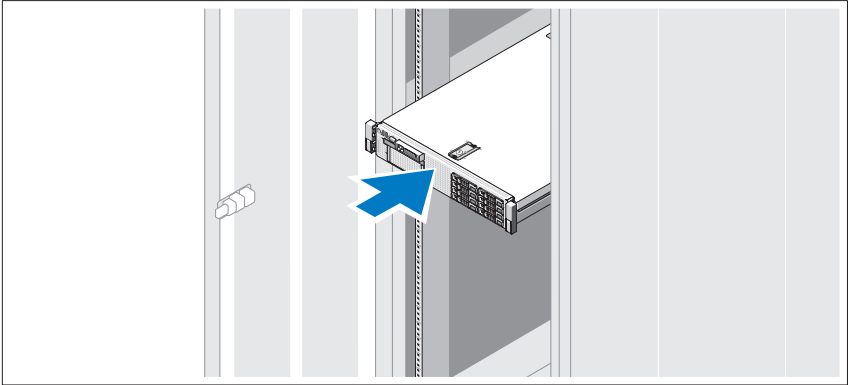

Rakit rel dan pasang sistem dalam rak dengan mengikuti petunjuk keselamatan dan petunjuk pemasangan rak yang disertakan dengan sistem Anda.

## Opsional—Menyambungkan Keyboard, Mouse, dan Monitor

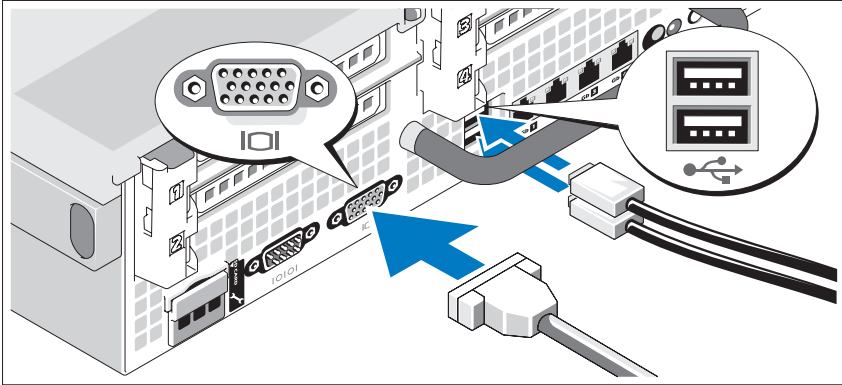

Hubungkan keyboard, mouse, dan monitor (opsional).

Konektor di bagian belakang sistem Anda memiliki ikon yang menunjukkan kabel mana yang harus disambungkan ke setiap konektor. Pastikan untuk mengencangkan baut (jika ada) pada konektor kabel monitor.

## Menyambungkan Kabel Daya

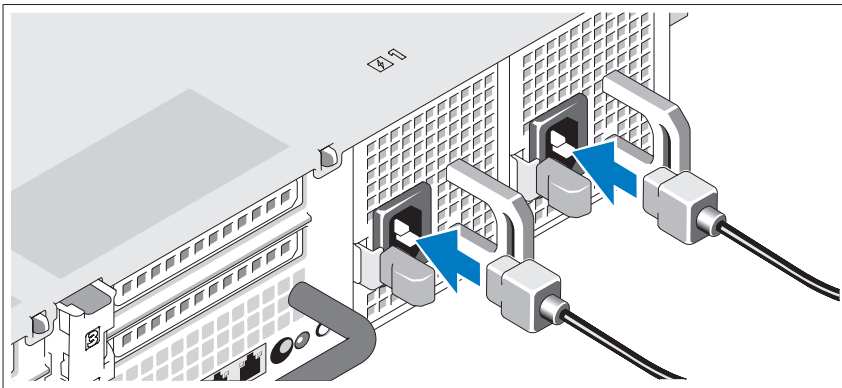

Hubungkan kabel daya sistem ke sistem dan, jika monitor digunakan, hubungkan kabel daya monitor ke monitor.

## Menahan Kabel Daya

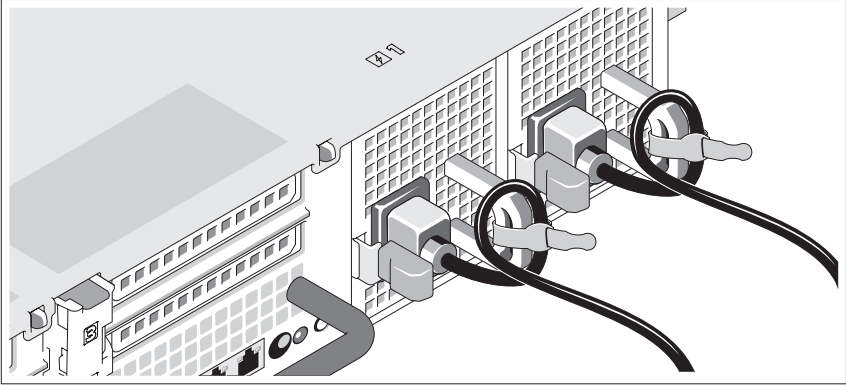

Tekuk kabel daya sistem secara melingkar seperti ditunjukkan pada gambar kemudian kencangkan kabel ke braket dengan pengikat yang tersedia.

Sambungkan ujung lain kabel daya ke outlet listrik yang memiliki koneksi ground atau sumber daya terpisah seperti catu daya tak terputus (UPS) atau unit distribusi daya (PDU).

## Mengaktifkan Sistem

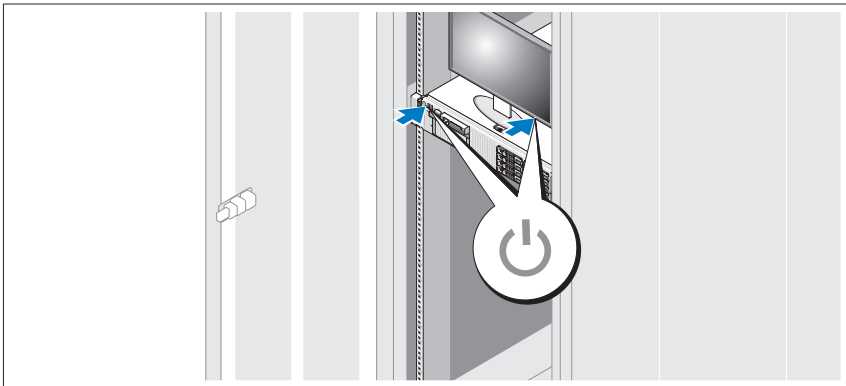

Tekan tombol daya pada sistem dan monitor. Indikator daya seharusnya menyala.

## Memasang Bezel Opsional

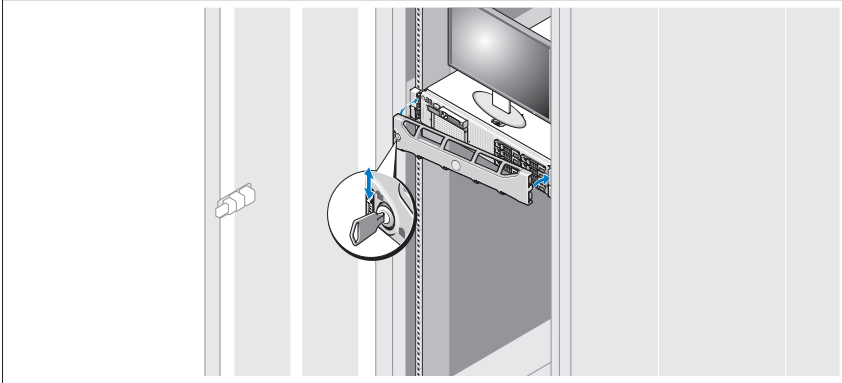

Pasang bezel (opsional).

## Informasi Lain yang Anda Perlukan

**⚠ PERINGATAN:** Lihat informasi keselamatan dan peraturan yang disertakan dengan sistem Anda. Informasi garansi mungkin disertakan dalam dokumen ini atau sebagai dokumen yang terpisah.

- Dokumentasi rak yang disertakan dengan solusi rak Anda menjelaskan cara memasang sistem ke dalam rak.
- Manual *Perangkat Keras untuk Pemilik* menyediakan informasi mengenai fitur sistem dan menjelaskan bagaimana cara penelusuran kesalahan sistem dan pemasangan atau penggantian komponen. Dokumen ini tersedia secara online di situs [support.dell.com/manuals](http://support.dell.com/manuals).
- Semua media yang dikirimkan dengan sistem yang berisi dokumentasi dan alat untuk mengonfigurasi dan mengelola sistem Anda, termasuk yang berhubungan dengan sistem pengoperasian, perangkat lunak manajemen sistem, pembaruan sistem, dan komponen sistem yang dibeli bersama dengan sistem Anda.

**📎 CATATAN:** Selalu periksa update di situs [support.dell.com/manuals](http://support.dell.com/manuals) dan baca update terlebih dahulu karena biasanya update tersebut menggantikan informasi dalam dokumen.

## Mendapatkan Bantuan Teknis

Jika Anda tidak memahami prosedur dalam panduan ini atau jika sistem tidak beroperasi sesuai yang diharapkan, lihat *Manual Perangkat Keras untuk Pemilik*. Dell™ menyediakan pelatihan dan sertifikasi perangkat lunak secara menyeluruh. Lihat [www.dell.com/training](http://www.dell.com/training) untuk informasi lebih lanjut. Layanan ini mungkin tidak tersedia di semua lokasi.

## Informasi NOM (Hanya Meksiko)

Informasi berikut mengenai perangkat yang diuraikan dalam dokumen ini diberikan untuk memenuhi persyaratan standar resmi Meksiko (NOM):

Importir:	Dell Inc. de México, S.A. de C.V. Paseo de la Reforma 2620 -11º Piso Col. Lomas Altas 11950 México, D.F.
Nomor model:	E02S
Tegangan suplai:	100–240 V AC
Frekuensi:	50/60 Hz
Konsumsi arus:	7,0–3,5 A

## Spesifikasi Teknis

---

### Prosesor

---

Tipe prosesor	Satu prosesor Intel® Xeon® 5000 series
---------------	--

---

### Bus Ekspansi

---

Tipe bus	PCI Express Generasi 2
----------	------------------------

---

### Slot ekspansi

menggunakan kartu riser : Riser 1 (Riser Tengah)	Satu slot tinggi penuh, dengan panjang 9,5", x4 link (slot 1)
---	---

**CATATAN:** Slot ini dapat ditingkatkan menjadi 12,2".

Satu slot dengan profil rendah, panjang 9,5", x4 link (slot 2)

---

**Bus Ekspansi (dilanjutkan)**

---

Riser 2 (Riser Kiri)	Dua slot tinggi penuh, panjang 9,5", link x8 (slot 3 dan 4) <b>CATATAN:</b> Dukungan hingga 25W hanya tersedia pada kedua kartu yang terpasang pertama kali pada sistem; kartu tambahan lain yang terpasang pada sistem harus 15W atau lebih rendah.
----------------------	---

---

**Memori**

---

Arsitektur	DIMM DDR3 800, 1.066, atau 1.333 MHz dengan Kode Pelaporan Kesalahan (ECC) terdaftar atau tanpa buffer. Dukungan untuk pengoperasian ECC Tingkat Lanjut atau Memori Teroptimalkan.
Soket modul memori	Delapan belas soket 240-pin
Kapasitas modul memori	UDIMM 1 GB dan 2 GB, dan RDIMM 2 GB, 4 GB, atau 8 GB (tunggal, ganda, atau quad-rank tergantung pada kapasitas)
RAM minimum	1 GB dengan prosesor tunggal (1 DIMM)
RAM maksimum	96 GB (dengan RDIMM quad-rank 8 GB), 144 GB (dengan RDIMM dual-rank 8 GB, atau 24 GB (dengan UDIMM 2 GB)

---

**Drive**

---

Hard drive	Hingga enam hard drive SAS atau SATA internal 3,5 inci yang dapat dilepas/diganti tanpa mematikan sistem (hot-swappable)
Drive Disket	Drive USB 1.44 MB eksternal opsional
Drive optis	Satu drive DVD-ROM atau DVD+RW SATA internal, slimline opsional USB DVD eksternal opsional <b>CATATAN:</b> Perangkat DVD hanya data.
Flash Drive	USB internal opsional Kartu memori Secure Digital (SD) internal opsional Kartu memori SD eksternal opsional



---

**Konektor**

---

**Belakang**

NIC	Empat RJ-45 10/100/1000 Mbps Ethernet
Serial	9-pin, DTE, kompatibel dengan 16550
USB	Dua konektor 4 pin untuk USB 2.0
Video	VGA 15-pin
Kartu Vflash eksternal opsional	Satu slot kartu memori flash di panel belakang

**Depan**

Video	VGA 15-pin
USB	Dua konektor 4 pin untuk USB 2.0

**Internal**

USB	Satu konektor 4 pin untuk USB 2.0
Modul SD internal opsional	Satu slot kartu memori flash internal

---

**Video**

---

Tipe video	Matrox G200 terintegrasi
Memori video	Memori bersama 8 MB

---

**Daya**

---

**Catu Daya AC (per catu daya)**

Watt Daya	870 W (Output Tinggi) 570 W /200840 KB (Energy Smart)
Tegangan	90–264 VAC, autoranging, 47–63 Hz
Pelepasan panas	2968,6 BTU/jam maksimum (Output Tinggi) 1944,9 BTU/jam maksimum (Energy Smart)
Lonjakan arus maksimum	Pada kondisi jaringan listrik tipikal dan di seluruh kisaran pengoperasian sekitar sistem, lonjakan arus dapat mencapai 55 A per catu daya selama 10 ms atau kurang

---

**Daya (dilanjutkan)**

---

**Baterai**

Baterai sistem	Sel lithium berbentuk koin CR 2032 3,0-V
Baterai RAID (opsional)	Kemasan baterai lithium ion 3,7-V

---

**Fisik**

---

Tinggi	8,64 cm (3,4")
Lebar	48,24 cm (18,99") dengan kait rak 44,31 cm (17,4") tanpa kait rak
Panjang	72,06 cm (28,4") dengan catu daya dan bezel 68,07 cm (26,8") tanpa catu daya dan bezel
Berat (konfigurasi maksimum)	26,1 kg (57,54 lb)
Berat (kosong)	17,7 kg (39 lb)

---

**Lingkungan**

---

**CATATAN:** Untuk informasi tambahan mengenai pengukuran lingkungan untuk konfigurasi sistem spesifik, lihat [www.dell.com/environmental\\_datasheets](http://www.dell.com/environmental_datasheets).

**Suhu**

Pengoperasian	10° hingga 35°C (50° hingga 95°F) dengan gradasi suhu maksimum 10°C per jam <b>CATATAN:</b> Untuk ketinggian di atas 2.950 kaki, suhu pengoperasian maksimum menurun 1°F/550 kaki.
Penyimpanan	-40° hingga 65°C (-40° hingga 149°F) dengan gradasi suhu maksimum 20°C per jam

**Kelembapan relatif**

Pengoperasian	20% hingga 80% (non-kondensasi) dengan gradasi kelembapan maksimum 10% per jam
Penyimpanan	5% hingga 95% (non-kondensasi) dengan gradasi kelembapan maksimum 10% per jam

---

## Lingkungan (dilanjutkan)

---

### Getaran maksimum

Pengoperasian	0,26 Gms dari 5–350 Hz selama 5 menit dalam arah pengoperasian
Penyimpanan	1,54 Gms dari 10–250 Hz selama 10 menit dalam semua arah

### Guncangan maksimum

Pengoperasian	Guncangan setengah sinus dalam semua arah pengoperasian 31 G tambah atau kurang 5% dengan durasi pulsasi 2,6 ms tambah atau kurang 10%
Penyimpanan	Guncangan setengah sinus pada keenam sisi 71 G tambah atau kurang 5% dengan durasi pulsasi 2 ms tambah atau kurang 10%  Guncangan gelombang kotak pada keenam sisi 27 G dengan perubahan kecepatan 597 cm/sec atau lebih besar

### Ketinggian

Pengoperasian	-16 hingga 3.048 m (-50 hingga 10.000 kaki) <b>CATATAN:</b> Untuk ketinggian di atas 2.950 kaki, suhu pengoperasian maksimum menurun 1°F/550 kaki.
Penyimpanan	-16 hingga 10.600 m (-50 hingga 35.000 kaki)



# Dell™ DX6000 システム はじめに

規制モデル E02S シリーズ



## メモ、注意、警告



**メモ**：コンピュータを使いやすくするための重要な情報を説明しています。



**注意**：手順に従わない場合は、ハードウェアの損傷やデータの損失の可能性があることを示しています。



**警告**：物的損害、けが、または死亡の原因となる可能性があることを示しています。

---

本書の内容は予告なく変更されることがあります。

© 2010 すべての著作権は Dell Inc. にあります。

Dell Inc. の書面による許可のない複製は、いかなる形態においても厳重に禁じられています。

Dell、DELL のロゴは Dell Inc. の商標です。Intel および Xeon は米国およびその他の国における Intel Corporation の登録商標です。

商標または製品の権利を主張する事業体を表すためにその他の商標および社名が使用されていることがあります。それらの商標や会社名は、一切 Dell Inc. に帰属するものではありません。

規制モデル E02S シリーズ

2010 年 2 月

P/N 8V193

Rev.A00

## 取り付けと設定

**⚠ 警告：** 次の手順を実行する前に、システムに付属しているマニュアルの、安全にお使いいただくための注意をお読みください。

### システムの開梱

システムを箱から取り出し、同梱品がすべて揃っていることを確認します。

### ラックへのレールとシステムの取り付け

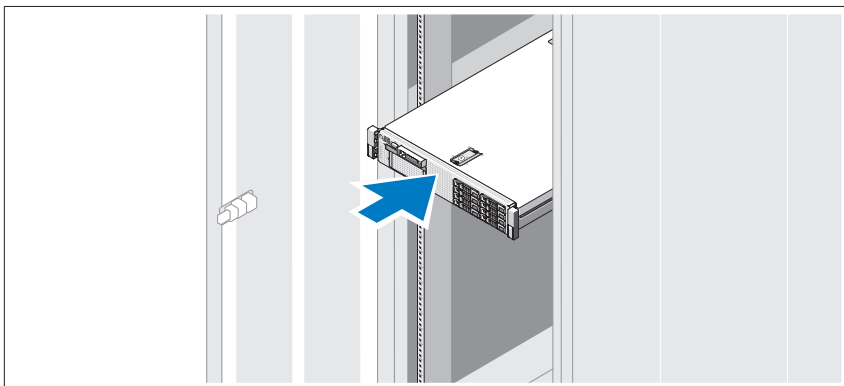

レールの組み立てとラックへのシステムの取り付けの際は、システムに付属しているマニュアルの「安全にお使いいただくために」およびラックへの取り付け手順に従ってください。

## オプション — キーボード、マウス、モニタの接続

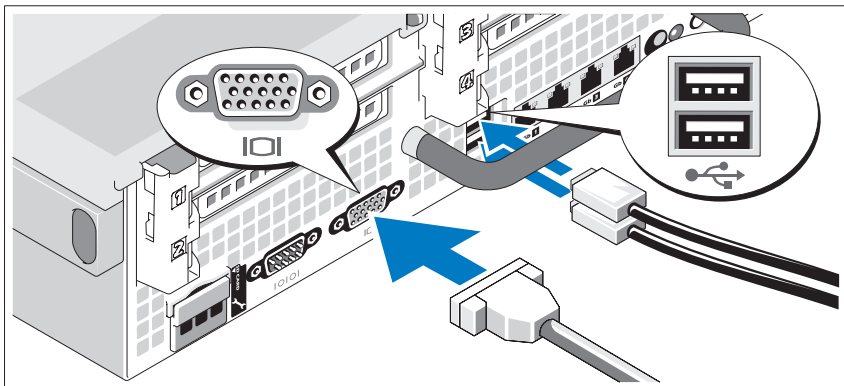

キーボード、マウス、モニタ（オプション）を接続します。

システム背面のコネクタには、どのケーブルを各コネクタに接続するかを示すアイコンがあります。モニタのケーブルコネクタにネジがある場合は、必ず締めてください。

## 電源ケーブルの接続

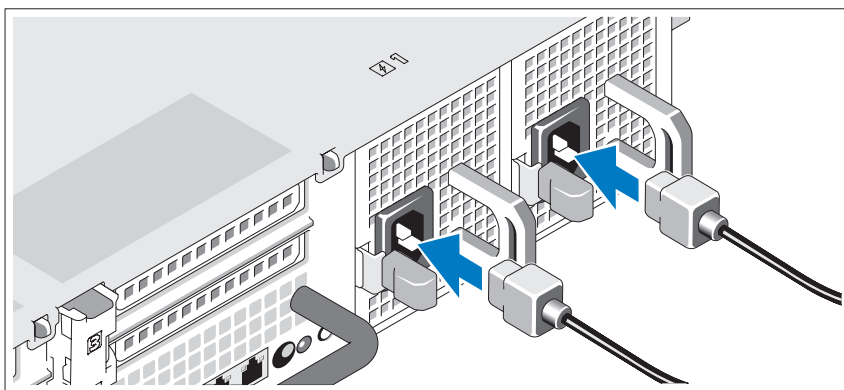

システムの電源ケーブルをシステムに接続し、モニタを使用する場合は、モニタの電源ケーブルをモニタに接続します。



## 電源ケーブルの固定

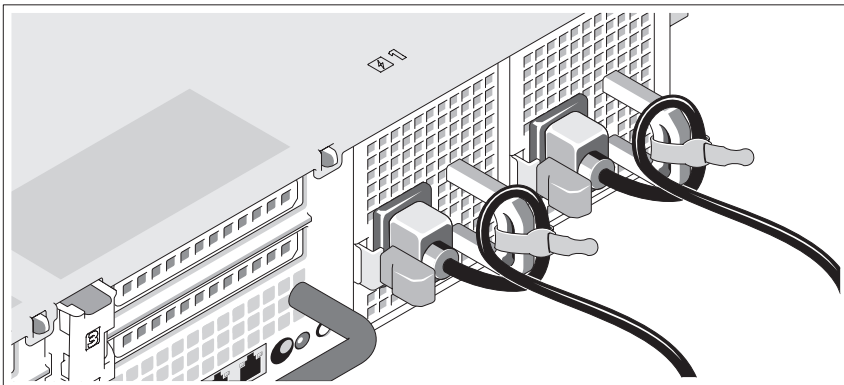

システムの電源ケーブルをループ状に曲げ（図を参照）、付属のストラップでブラケットに固定します。

電源ケーブルのもう一方の端をアースされた電源コンセントまたは UPS（無停電電源装置）や配電装置（PDU）などの別の電源に接続します。

## システムの電源投入

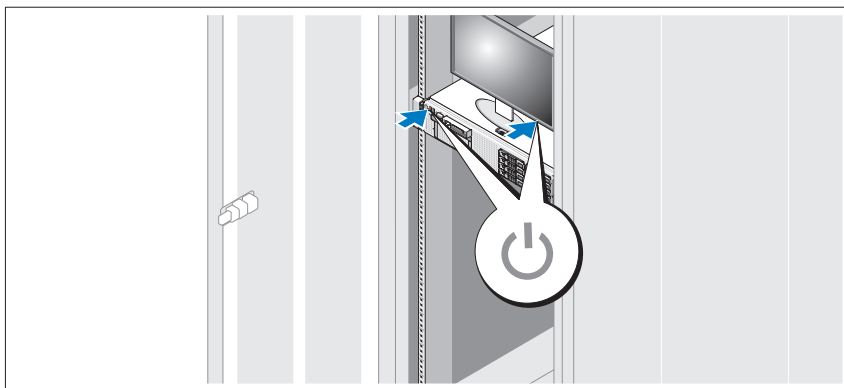

システムとモニタの電源ボタンを押します。電源インジケータが点灯します。

## ベゼル（オプション）の取り付け

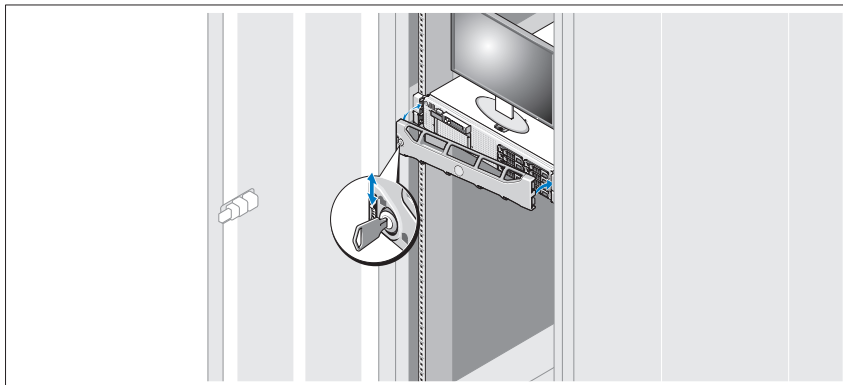

ベゼル（オプション）を取り付けます。

## その他の情報

**⚠ 警告：**システムに付属のマニュアルで安全および認可機関に関する情報を参照してください。保証情報は、このマニュアルに含まれている場合と、別の文書として付属する場合があります。

- ラックソリューションに付属のマニュアルでは、システムをラックに取り付ける方法について説明しています。
- 『ハードウェアオーナーズマニュアル』では、システムの機能、トラブルシューティングの方法、およびコンポーネントの取り付け方や交換方法について説明しています。この文書は [support.jp.dell.com/manuals](https://support.jp.dell.com/manuals) からオンラインで入手できます。
- システムに付属のメディアには、オペレーティングシステム、システム管理ソフトウェア、システムアップデート、およびシステムと同時に購入したシステムコンポーネントに関するものを含め、システムの設定と管理用のマニュアルとツールが収録されています。

**📎 メモ：**アップデートには他の文書の内容を差し替える情報が含まれている場合がよくありますので、[support.dell.com/manuals](https://support.dell.com/manuals) でアップデートがないかどうかを常に確認し、初めにお読みください。

## テクニカルサポートの利用法

本書の手順が理解できない場合やシステムが思ったとおりに動作しない場合は、『ハードウェアオーナーズマニュアル』を参照してください。デルでは広範囲にわたるハードウェアのトレーニングと資格認証を実施しています。詳細については、[www.dell.com/training](http://www.dell.com/training) を参照してください。このサービスが提供されていない地域もあります。

## NOM 情報（メキシコのみ）

以下は、メキシコの公式規格（NOM）の仕様に準拠する、本書で取り上げている装置に関する情報です。

輸入者：	Dell Inc. de México, S.A. de C.V. Paseo de la Reforma 2620 -11º Piso Col. Lomas Altas 11950 México, D.F.
モデル番号：	E02S
供給電圧：	100 ~ 240 VAC
周波数：	50/60 Hz
消費電流：	7.0 ~ 3.5 A

## 仕様

---

### プロセッサ

---

プロセッサのタイプ	Intel® Xeon® 5000 シリーズプロセッサ 1 個
-----------	---------------------------------

---

### 拡張バス

---

バスのタイプ	PCI Express Gen 2
--------	-------------------

---

### ライザーカードを使用した拡張スロット

ライザー 1

（センターライザー）

フルハイト、9.5 インチ長、x4 リンク 1 個  
（スロット 1）

**メモ：**このスロットは 12.2 インチにアップグレードできません。

ロープロファイル、9.5 インチ長、x4 リンク 1 個  
（スロット 2）

---

## 拡張バス (続き)

---

ライザー 2  
(左ライザー)

フルハイト、9.5 インチ長、x8 リンク 2 つ  
(スロット 3 および 4)

**メモ**：25W までのサポートは、システムにインストールされた、最初の 2 枚のカードに限られます。それ以上のカードはすべて 15W 以下にする必要があります。

---

## メモリ

---

アーキテクチャ

800、1066、または 1333 MHz DDR3 レジスタまたはバッファなし ECC DIMM。アドバンスド ECC またはメモリ最適化操作のサポート。

メモリモジュール  
ソケット

240 ピンソケット 18 個

メモリモジュール  
容量

1 GB と 2 GB の UDIMM、および 2 GB、4 GB、  
または 8 GB の RDIMM  
(容量に応じて、シングル、デュアル、またはクアッド  
ランク)

最小 RAM

シングルプロセッサに 1 GB (DIMM 1 つ)

最大 RAM

96 GB (クアッドランクの 8 GB RDIMM を使用)、  
144 GB (デュアルランクの 8 GB RDIMM を使用)、  
または 24 GB (2 GB の UDIMM を使用)

---

## ドライブ

---

ハードディスクドライブ

3.5 インチ、内蔵ホットスワップ 対応 SAS または SATA  
ハードディスクドライブを最高 6 台

ディスクドライブ

オプションの外付け USB 1.44 MB ドライブ

光学ドライブ

内蔵スリムライン SATA DVD-ROM または  
SATA DVD+RW ドライブ 1 つ

オプションの外付け USB DVD

**メモ**：DVD デバイスはデータ専用です。

フラッシュドライブ

オプションの内蔵 USB ドライブ

オプションの内蔵 SD メモリカード

オプションの外付け SD メモリカード

---

---

## コネクタ

---

### 背面

NIC	RJ-45 10/100/1000 Mbps イーサネット 4 個
シリアル	16550 互換 9 ピン DTE
USB	4 ピン USB 2.0 対応コネクタ 2 個
ビデオ	15 ピン VGA
オプションの外付け VFlash カード	背面パネルにフラッシュメモ리카ードスロット 1 個

### 前面

ビデオ	15 ピン VGA
USB	4 ピン USB 2.0 対応コネクタ 2 個

### 内蔵

USB	4 ピン USB 2.0 対応コネクタ 1 個
オプションの内蔵 SD モ ジュール	内蔵フラッシュメモ리카ードスロット 1 個

---

## ビデオ

---

ビデオのタイプ	内蔵 Matrox G200
ビデオメモリ	8 MB 共有

---

## 電源

---

### AC 電源ユニット (各電源ユニットにつき)

ワット数	870 W (高出力) 570 W /200840 KB (省電力構成))
電圧	90 ~ 264 VAC、47 ~ 63 Hz
熱消費	最大 2968.6 BTU/時 (高出力) 最大 1944.9 BTU/時 (Energy Smart 省電力構成)
最大流入 電流	通常のラインコンディションのもと、システムの動作環境 全範囲で、電源ユニット 1 台につき 10 ミリ秒以下で 55 A の入電量を許容できます。

### バッテリー

システムバッテリー	3.0 V コイン型リチウムバッテリー CR 2032
RAID バッテリー (オプション)	3.7 V リチウムイオンバッテリーパック

---

## サイズと重量

---

縦幅	8.64 cm
横幅	48.24 cm (ラックのラッチを含む) 44.31 cm (ラックのラッチを含まない)
奥行き	72.06 cm (電源装置およびベゼルを含む) 68.07 cm (電源装置およびベゼルの含まない)
重量 (最大構成)	26.1 kg
重量 (空の状態)	17.7 kg

---

## 環境

---

**メモ**：特定のシステム構成でのその他の環境条件の詳細については、[www.dell.com/environmental\\_datasheets](http://www.dell.com/environmental_datasheets) を参照してください。

### 温度

動作時	1 時間当たり最大 10° C の温度変化で 10 ~ 35° C <b>メモ</b> ：高度が 2950 フィートを超えると、動作時の許容最大温度は 550 フィートごとに 1° F ずつ低下します。
保管時	1 時間当たり最大 20° C の温度変化で -40 ~ 65° C

### 相対湿度

動作時	1 時間当たり最大 10 % の湿度変化で 20 ~ 80 % (結露しないこと)
保管時	1 時間当たり最大 10 % の湿度変化で 5 ~ 95 % (結露しないこと)

### 最大振動

動作時	動作方向に 5 分間 5 ~ 350 Hz で 0.26 Gms
保管時	すべての方向に 10 分間 10 ~ 250 Hz で 1.54 Gms

### 最大衝撃

動作時	パルス持続時間 2.6 ミリ秒 +/- 10 パーセントで、すべての動作方向に 31 G +/- 5 パーセントのハーフサイン衝撃
保管時	パルス持続時間 2 ミリ秒 +/- 10 % で、6 つのすべての面において 71 G +/- 5 % のハーフサイン衝撃 597 cm/ 秒以上の速度変化で、6 つのすべての面において 27 G のスクエアウェーブ衝撃

---

## 環境（続き）

---

### 高度

動作時

-16 ~ 3,048 m

**メモ：**高度が 2950 フィートを超えると、動作時の許容最大温度は 550 フィート ごとに 1° F ずつ低下します。

保管時

-16 ~ 10,600 m





# Dell™ DX6000 시스템 시스템 시작 안내서

규정 모델 E02S 시리즈



## 주, 주의 및 경고



**주 :** 주는 컴퓨터를 보다 효율적으로 사용하는 데 도움을 주는 중요 정보를 나타냅니다.



**주의 :** 주의는 지침을 준수하지 않을 경우의 하드웨어 손상이나 데이터 손실 위험을 설명합니다.



**경고 :** 경고는 재산상의 피해나 심각한 부상 또는 사망을 유발할 수 있는 위험이 있음을 알려줍니다.

---

**이 문서의 정보는 사전 통보 없이 변경될 수 있습니다.**

**© 2010 Dell Inc. 저작권 본사 소유.**

Dell Inc. 의 서면 승인 없이 어떠한 방식으로든 본 자료를 무단 복제하는 행위는 엄격히 금지됩니다.

본 설명서에 사용된 상표인 *Dell* 및 *DELL* 로고는 Dell Inc. 의 상표이며, *Intel* 및 *Xeon* 은 미국 및 기타 국가에 있는 Intel Corporation 의 등록상표입니다.

본 문서에서 특정 회사의 표시나 제품 이름을 지칭하기 위해 기타 상표나 상호를 사용할 수도 있습니다. Dell Inc. 는 자사가 소유하고 있는 것 이외에 기타 모든 상표 및 상호에 대한 어떠한 소유권도 없습니다.

규정 모델 E02S 시리즈

2010 년 2 월

P/N 8V193

Rev. A00

## 설치 및 구성

**⚠ 경고 :** 다음 절차를 수행하기 전에 시스템과 함께 제공되는 안전 지침을 검토하십시오.

### 시스템 포장 풀기

시스템 포장을 풀고 각 항목을 확인합니다.

### 레일 및 시스템을 랙에 설치

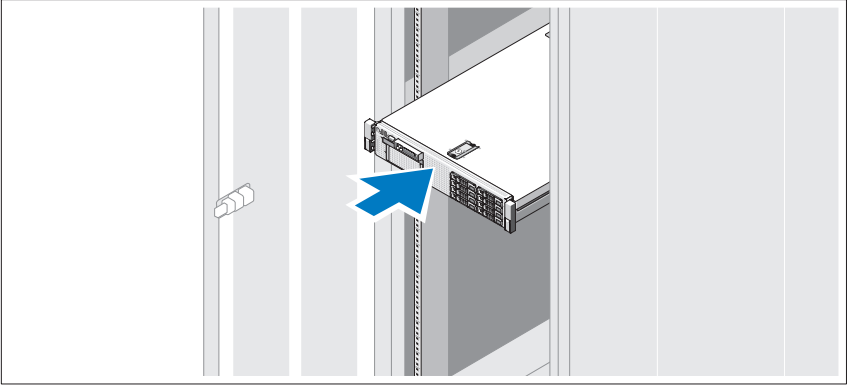

시스템과 함께 제공되는 안전 지침 및 랙 설치 지침에 따라 레일을 조립하고 시스템을 랙에 설치합니다.

## 선택사양 — 키보드, 마우스 및 모니터 연결

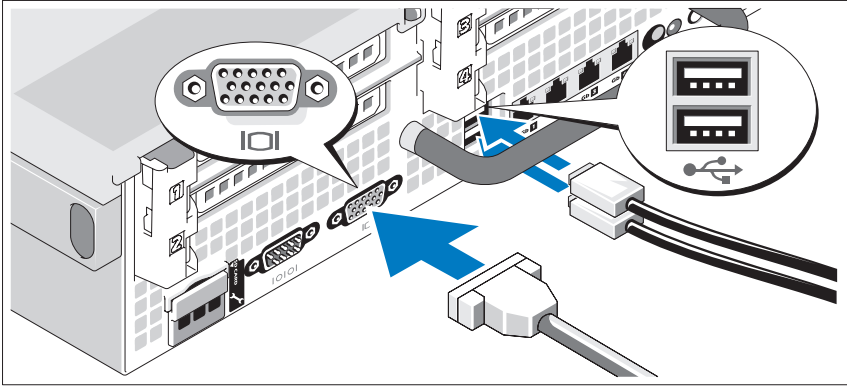

키보드, 마우스 및 모니터 (선택 사양) 를 연결합니다.

시스템 후면에 있는 커넥터에는 각 커넥터에 연결될 케이블이 표시된 아이콘이 있습니다. 모니터의 케이블 커넥터에 있는 나사 (해당하는 경우) 를 단단히 고정하십시오.

## 전원 케이블 연결

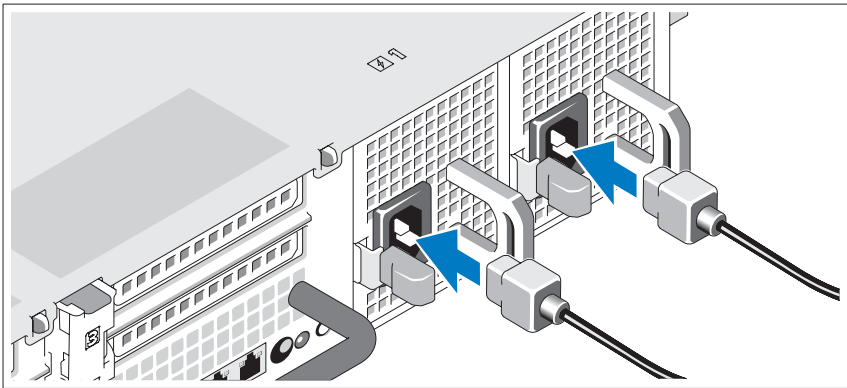

시스템의 전원 케이블을 시스템에 연결하고, 모니터를 사용하는 경우 모니터의 전원 케이블을 모니터에 연결합니다.

## 전원 케이블 고정

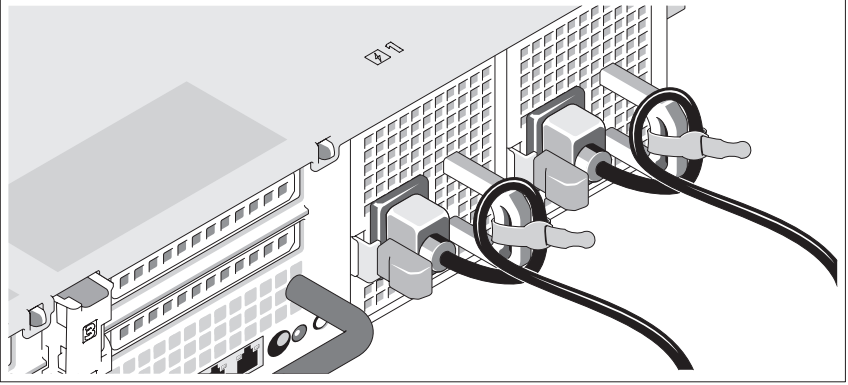

시스템 전원 케이블을 그림에 표시된 대로 루프 모양으로 구부리고 제공된 스트랩을 사용하여 브래킷에 케이블을 고정시킵니다 .

전원 케이블의 반대쪽 끝을 접지된 전원 콘센트나, UPS ( 무정전 전원 공급 장치 ) 또는 PDU ( 배전 장치 ) 와 같은 별도의 전원에 연결합니다 .

## 시스템 켜기

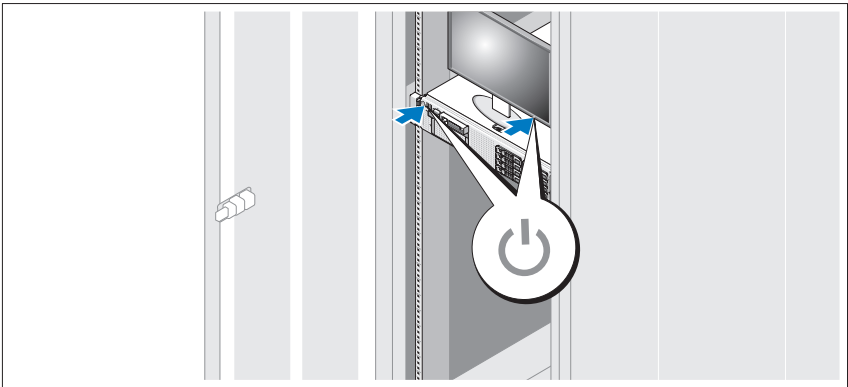

시스템과 모니터의 전원 단추를 누릅니다 . 전원 표시등이 켜집니다 .

## 베젤 ( 선택 사양 ) 설치

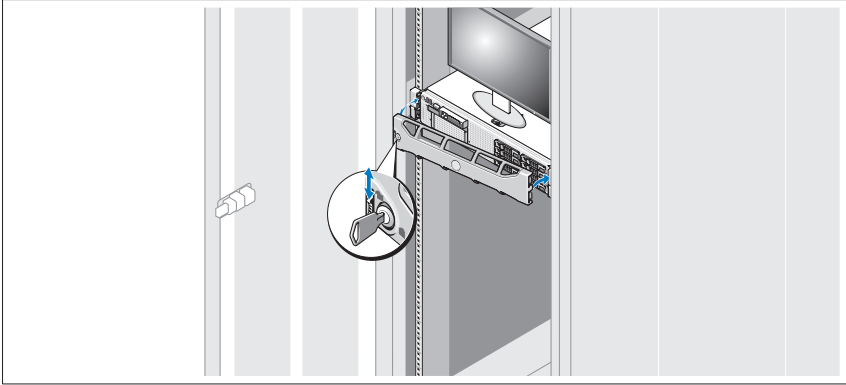

베젤 ( 선택 사양 ) 을 설치합니다 .

## 기타 필요한 정보

**⚠ 경고 :** 시스템과 함께 제공된 안전 및 규제 정보를 참조하십시오 . 보증 정보는 본 설명서에 포함되어 있거나 별도의 문서로 제공됩니다 .

- 랙 솔루션과 함께 제공된 랙 설명서에는 시스템을 랙에 설치하는 방법이 기술되어 있습니다 .
- *하드웨어 소유자 매뉴얼*에서는 시스템 기능에 대한 정보를 제공하고 시스템 문제 해결 방법 및 시스템 구성요소 설치 또는 교체 방법을 설명합니다 . 이 문서는 [support.dell.com/manuals](http://support.dell.com/manuals) 에서 온라인으로 볼 수 있습니다 .
- 운영 체제, 시스템 관리 소프트웨어, 시스템 업데이트 및 시스템과 함께 구입한 시스템 구성요소와 관련된 설명서 및 도구를 비롯하여 시스템을 구성 및 관리하는 데 필요한 설명서 및 도구를 제공하는 모든 매체가 시스템과 함께 제공됩니다 .

**📎 주 :** 새로운 업데이트가 있는지 [support.dell.com/manuals](http://support.dell.com/manuals) 에서 항상 확인하십시오 . 업데이트에는 최신 정보가 수록되어 있으므로 다른 문서를 읽기 전에 반드시 먼저 참조하시기 바랍니다 .

## 기술 지원 얻기

본 안내서의 절차가 이해되지 않거나 시스템이 제대로 작동하지 않을 경우에는 *하드웨어 소유자 매뉴얼*을 참조하십시오. Dell™은 포괄적인 하드웨어 교육 및 인증을 제공합니다. 자세한 내용은 [www.dell.com/training](http://www.dell.com/training)을 참조하십시오. 지역에 따라 이 서비스가 제공되지 않을 수도 있습니다.

## NOM 정보 ( 멕시코에만 해당 )

다음 정보는 공식 멕시코 표준 (NOM: Official Mexican Standards)을 준수하는 본 문서에 기술된 장치에 대한 내용입니다.

수입업체 :	Dell Inc. de México, S.A. de C.V. Paseo de la Reforma 2620 -11º Piso Col. Lomas Altas 11950 México, D.F.
모델 번호 :	E02S
공급 전압 :	100-240V AC
주파수 :	50/60Hz
전류 소모량 :	7.0-3.5A

## 기술 사양

---

### 프로세서

---

프로세서 종류	Intel® Xeon® 5000 시리즈 프로세서 1 개
---------	--------------------------------

---

### 확장 버스

---

버스 종류	PCI Express Generation 2
-------	--------------------------

---

### 라이저 카드를 사용하는

#### 확장 슬롯 :

라이저 1 ( 중앙 라이저 ) 전체 높이 , 길이 9.5 인치 , x4 링크 1 개 ( 슬롯 1 )

주 : 이 슬롯은 12.2 인치로 업그레이드할 수 있습니다 .

로우 프로파일 , 길이 9.5 인치 , x4 링크 1 개 ( 슬롯 2 )

---

## 확장 버스 ( 계속 )

---

라이저 2 ( 왼쪽 라이저 ) 전체 높이 , 길이 9.5 인치 , x8 링크 2 개 ( 슬롯 3, 4 )  
주 : 시스템에 설치된 첫 두 개의 카드에만 최대 **25W** 가 공급되며 이후 시스템에 추가로 설치되는 모든 카드는 **15W** 이하여야 합니다 .

---

## 메모리

---

아키텍처	800, 1066 또는 1333MHz DDR3 등록된 또는 버퍼되지 않는 ECC (Error Correcting Code) DIMM. 고급 ECC 또는 메모리 최적화 작업을 지원합니다 .
메모리 모듈 소켓	240 핀 18 개
메모리 모듈 용량	1GB 및 2GB UDIMM, 2GB, 4GB 또는 8GB RDIMM ( 용량에 따라 단일 , 2 중 , 4 중 등급 결정 )
최소 RAM	단일 프로세서가 제공되는 1GB ( 프로세서 당 1DIMM)
최대 RAM	96GB (4 중 등급의 8GB RDIMM), 144GB (2 중 등급의 8GB RDIMM) 또는 24GB (2GB 의 UDIMM)

---

## 드라이브

---

하드 드라이브	최대 6 개의 3.5 인치 내장 핫 스왑형 SAS 또는 SATA 하드 드라이브
디스켓 드라이브	외장형 USB 1.44MB 드라이브 ( 선택 사양 )
광학 드라이브	내장형 슬림라인 SATA DVD-ROM 또는 SATA DVD+RW 드라이브 1 개 외장형 USB DVD ( 선택 사양 ) 주 : DVD 장치는 데이터 전용입니다 .
플래시 드라이브	내부 USB ( 선택 사양 ) 내장 SD (Secure Digital) 메모리 카드 ( 선택 사양 ) 외장형 SD 메모리 카드 ( 선택 사양 )



---

## 커넥터

---

### 후면

NIC	RJ-45 10/100/1000 Mbps 이더넷 4 개
직렬	9 핀 , DTE, 16550 호환
USB	4 핀 2 개 , USB 2.0 호환
비디오	15 핀 VGA
외장형 VFlash 카드 ( 선택 사양 )	후면 패널에 플래시 메모리 카드 슬롯 1 개

### 전면

비디오	15 핀 VGA
USB	4 핀 2 개 , USB 2.0 호환

### 내부

USB	4 핀 1 개 , USB 2.0 호환
내장형 SD 모듈 ( 선택 사양 )	내장형 플래시 메모리 카드 슬롯 1 개

---

## 비디오

---

비디오 종류	통합 Matrox G200
비디오 메모리	8MB 공유

---

## 전원

---

### AC 전원 공급 장치 ( 전원 공급 장치당 )

와트	870W ( 고용량 ) 570W/200840KB ( 에너지 스마트 )
전압	90-264 VAC, 자동범위전환 , 47-63 Hz
열 손실	2968.6BTU/hr 최대 ( 고용량 ) 1944.9BTU/hr 최대 ( 저용량 )
최대 유입 전류	일반적인 라인 상태 및 전체 시스템의 작동 범위에서 는 최대 유입 전류가 10ms 이하인 동안 전원 공급 장 치마다 55A 에 달할 수 있습니다 .

---

## 전원 ( 계속 )

---

### 배터리

시스템 배터리	CR 2032 3.0V 리튬 코인 셀
RAID 배터리 ( 선택 사양 )	3.7-V 리튬 이온 배터리 팩

---

### 실제

높이	8.64cm (3.4 인치 )
폭	랙 래치가 있는 경우 48.24cm (18.99 인치 ) 랙 래치가 없는 경우 44.31cm (17.4 인치 )
깊이	전원 공급 장치 및 베젤이 있는 경우 72.06cm (28.4 인치 ) 전원 공급 장치 및 베젤이 없는 경우 68.07cm (26.8 인치 )
무게 ( 최대 구성 시 )	26.1kg (57.54lb)
무게 ( 비어 있을 경우 )	17.7kg (39lb)

---

### 환경

---

주 : 특정 시스템 구성을 위한 환경 측정에 대한 자세한 내용은 [www.dell.com/environmental\\_datasheets](http://www.dell.com/environmental_datasheets) 를 참조하십시오 .

### 온도

작동	10° ~ 35°C (50° ~ 95°F), 시간당 최고 10°C 의 온도 변화 기준 주 : 2950 피트 이상의 고도의 경우 최대 작동 온도는 1°F/550ft 로 감소됩니다 .
보관	-40° ~ 65°C (-40° ~ 149°F), 시간당 최고 20°C 의 온도 변화 기준

### 상대 습도

작동	20%~80% ( 비응축 ), 시간당 최고 10% 의 습도 변화 기준
보관	5%~95% ( 비응축 ), 시간당 최고 10% 의 습도 변화 기준

### 최대 진동

작동	작동 방향에서 5 분 동안 5~350Hz 에서 0.26Gms
보관	모든 방향에서 10 분 동안 10~250Hz 에서 1.54Gms

---

## 환경 ( 계속 )

---

### 최대 충격

작동	2.6ms +/- 10% 펄스 기간에 모든 작동 방향에서 31G +/- 5%의 반사인 충격
보관	2ms +/- 10% 펄스 기간에 6면 모두에서 71G +/- 5%의 반사인 충격 6개의 모든 면에서 597cms/sec 이상의 속도 변화를 가진 27G 사각파 충격

### 고도

작동	-16 ~ 3,048m (-50 ~ 10,000ft) 주 : 2950 피트 이상의 고도의 경우 최대 작동 온도는 1 ° F/550ft 로 감소됩니다 .
보관	-16 ~ 10,600m (-50 ~ 35,000ft)





Printed in Malaysia.  
马来西亚印制  
Dicetak di Malaysia.  
말레이시아에서 인쇄

[www.dell.com](http://www.dell.com) | [support.dell.com](http://support.dell.com)



08V193A00